

- RUS** РУКОВОДСТВО ПО ЭКСПЛУАТАЦИИ  
ХОЛОДИЛЬНЫЙ ПРИБОР
- UKR** ІНСТРУКЦІЯ З ЕКСПЛУАТАЦІЇ  
ХОЛОДИЛЬНИЙ ПРИБОР
- KAZ** ІСКЕ ПАЙДАЛАНУ  
САЛҚЫНДАТУ АСПАП
- AZE** İSTİSMAR ÜZRƏ  
SOYUDUCU CİHAZ
- RON** GHIDUL DE UTILIZARE  
APARATUL FRIGORIFIC
- UZB** FOYDALANISH BO'YICHA  
SOVUTISH USKUNASI
- TGK** ДАСТУРАМАЛИ ИСТИФОДА  
ДАСТГОЊИ САРДКУНАНДА
- KYR** КОЛДОНУУ БОЮНЧА  
МУЗДАТУУЧУ ПРИБОР





## ХОЛОДИЛЬНЫЙ ПРИБОР

### Уважаемый покупатель!

При покупке холодильного прибора (холодильника—морозильника, холодильника компрессионного однокамерного) (далее — холодильник) проверьте правильность заполнения гарантийной карты, наличие штампа организации, продавшей его, и даты продажи на отрывных талонах.

Внимательно изучив руководство по эксплуатации, Вы сможете правильно пользоваться холодильником. Сохраняйте руководство по эксплуатации на протяжении всего срока службы холодильника.

Холодильник соответствует требованиям Технического регламента ограничения использования некоторых опасных веществ в электрическом и электронном оборудовании, утвержденного постановлением Кабинета Министров Украины от 3 декабря 2008 г. № 1057. Процентное содержание регламентированных вредных веществ не превышает нормативов, определенных Техническим регламентом.

Система менеджмента качества разработки и производства изделий ЗАО "АТЛАНТ" соответствует требованиям СТБ ISO 9001-2009 и зарегистрирована в Реестре Национальной системы подтверждения соответствия РБ под №BY/112 05.01. 002 0014.

## 1 ОБЩИЕ СВЕДЕНИЯ

**1.1** Руководство по эксплуатации имеет приложение, в котором указана информация об управлении холодильником и особенности его эксплуатации. Руководство по эксплуатации разработано для разных моделей холодильников.

В модели холодильника последние цифры (условно «-XX» или «-XXX») обозначают номер исполнения, который указан в гарантийной карте и на табличке холодильника, расположенной с левой стороны внутри камеры для хранения свежих продуктов (далее – ХК). Исполнения холодильника отличаются материалом покрытия наружных поверхностей, цветовыми решениями, классом энергоэффективности.

**1.2** Эксплуатировать холодильник необходимо:

- при температуре окружающей среды, указанной в приложении;
- в диапазоне номинальных напряжений 220-230 В при отклонении напряжения  $\pm 10\%$  от номинального и частоте  $(50 \pm 1)$  Гц в электрической сети переменного тока;
- при относительной влажности не более 75 %.

При иных условиях эксплуатации теплотехнические характеристики холодильника могут не соответствовать указанным изготовителем.

Не рекомендуется эксплуатировать холодильник в спальнях помещений. Следует учитывать, что работа холодильника сопровождается функциональными шумами и звуками.

**ВНИМАНИЕ! Помещение, в котором следует эксплуатировать холодильник, должно иметь объем, исходя из расчета не менее 1 м<sup>3</sup> на 8 г хладагента R600a в изделии. Масса хладагента указана на табличке холодильника.**

**1.3** В комплект поставки входят: комплектующие изделия, руководство по эксплуатации с приложением, перечень сервисных организаций, этикетка энергетической эффективности холодильных приборов (далее – этикетка), гарантийная карта с корешком этикетки.

Значения технических характеристик холодильника размещены на корешке этикетки. Корешок этикетки следует отрезать от гарантийной карты и совместить с техническими характеристиками на этикетке.

В гарантийной карте в таблицах размещены остальные технические характеристики холодильника и информация о количестве комплектующих.

**1.4** Изготовитель, сохраняя неизменными основные технические характеристики холодильника, может совершенствовать его конструкцию.

**ВНИМАНИЕ! Изготовитель (продавец) не несет ответственности (в том числе и в гарантийный период) за дефекты и повреждения изделия, возникшие вследствие нарушения условий эксплуатации или его хранения, действия непреодолимой силы (пожара, стихийного бедствия и т.п.), воздействия домашних животных, насекомых и грызунов.**

## 2 ТРЕБОВАНИЯ БЕЗОПАСНОСТИ

**2.1** Холодильник – электробытовой прибор, поэтому при его эксплуатации следует соблюдать общие правила электробезопасности.

**2.2** Прибор не предназначен для использования лицами (включая детей) с пониженными физическими, чувственными или умственными способностями или при отсутствии у них опыта или знаний, если они не находятся под контролем или не проинструктированы об использовании прибора лицом, ответственным за их безопасность.

Дети должны находиться под контролем для недопущения игры с прибором.

**2.3** По типу защиты от поражения электрическим током холодильник относится к классу I и должен подключаться к электрической сети через двухполюсную розетку с заземляющим контактом.

Для установки розетки с заземляющим контактом необходимо обратиться к квалифицированному электрику. Розетка должна быть установлена в месте, доступном для экстренного отключения холодильника от внешней электрической сети.

**2.4** Перед подключением холодильника к электрической сети необходимо визуально проверить отсутствие поврежденный шнура питания и вилки. При повреждении шнура питания его следует заменить аналогичным шнуром, полученным у изготовителя или в сервисной службе.

**2.5** Необходимо отключать холодильник от электрической сети, вынув вилку шнура питания из розетки, при:

- уборке холодильника;
- замене лампы освещения;
- перестановке его на другое место;
- мытье пола под ним.

**2.6 В холодильной системе холодильника содержится хладагент изобутан (R600a).**



**ВНИМАНИЕ! Не повреждайте герметичность холодильных систем.**

**Не применяйте предметы и устройства для удаления снегового покрова, не рекомендованные в руководстве по эксплуатации холодильника.**

**Не используйте электрические приборы внутри холодильника.**

**ВНИМАНИЕ! При повреждении холодильной системы необходимо тщательно проветрить помещение и не допускать появления открытых источников огня вблизи холодильника, так как изобутан легковоспламеняющийся газ.**

**ВНИМАНИЕ! Не устанавливайте холодильник в непосредственной близости от легковоспламеняющихся и распространяющих огонь предметов и веществ (шторы, лаки, краски и т.п.).**

**ЗАПРЕЩАЕТСЯ** встраивать холодильник в мебель (кроме встраиваемого холодильника), а также перекрывать зазор, об-

разумей упорами задними, между стеной помещения и задней стенкой холодильника.

**ЗАПРЕЩАЕТСЯ** устанавливать холодильник в нишу, если над холодильником и с боковых его сторон нет свободного пространства (см. 3.2).

**ВНИМАНИЕ!** Запрещается устанавливать холодильник в соприкосновении с металлическими раковинами, трубами водопровода, отопления, канализации и газоснабжения, с другими металлическими заземленными коммуникациями.

**Для обеспечения пожарной безопасности ЗАПРЕЩАЕТСЯ:**

- подключать холодильник к электрической сети, имеющей неисправную защиту от токовых перегрузок. Электрическая сеть должна иметь устройство защиты, рассчитанное на ток 10 А;

- использовать для подключения холодильника к электрической сети переходники, многорозетные розетки (имеющие два и более мест подключения) и удлинительные шнуры;

- хранить в холодильнике крепкие алкогольные напитки (с содержанием спирта 40° и выше) в неплотно закрытых бутылках;

- хранить в холодильнике взрывоопасные вещества;

- хранить в морозильной камере (далее — МК) стеклянные емкости с замерзающими жидкостями;

- эксплуатировать холодильник при отсутствии сосуда для сбора талой воды на компрессоре;

- устанавливать в холодильник лампу освещения мощностью более 15 Вт;

- устанавливать на холодильник другие электрические приборы (микроволновая печь, тостер и др.), а также емкости с жидкостями, комнатные растения во избежание попадания влаги на элементы электропроводки.

**2.7** При перемещении холодильника рекомендуется использовать защитные рукавицы, перчатки и т.п. во избежание травмы от выступающих частей холодильника.

**2.8** Ремонт холодильника должен производиться только квалифицированным механиком сервисной службы, так как после неквалифицированно выполненного ремонта изделие может стать источником опасности.

**2.9** В случае возникновения неисправности в работе холодильника, связанной с появлением электрического треска, задымления и т.п., следует немедленно отключить холодильник от электрической сети, вынув вилку шнура питания из розетки, и вызвать механика сервисной службы.

При возникновении пожара следует немедленно отключить холодильник от электрической сети, принять меры к тушению пожара и вызвать пожарную службу.

**2.10 Срок службы холодильника 10 лет.**

**ВНИМАНИЕ!** По истечении срока службы холодильника изготовитель не несет ответственности за безопасную работу изделия. Дальнейшая эксплуатация может быть небезопасной, так как значительно увеличивается вероятность возникновения электро- и пожароопасных ситуаций из-за естественного старения материалов и износа составных частей холодильника.

### 3 УСТАНОВКА ХОЛОДИЛЬНИКА

**3.1** Холодильник необходимо установить в месте, недоступном для прямых солнечных лучей, на расстоянии не менее 50 см от нагревательных приборов (газовых и электрических плит, печей и радиаторов отопления).

**3.2** Над холодильником и с боковых его сторон должно быть свободное пространство на расстоянии не менее 5 см для циркуляции воздуха.

**ЗАПРЕЩАЕТСЯ** располагать любое навесное кухонное оборудование над холодильником ближе, чем на 5 см.

**3.3** Холодильник следует выставить горизонтально относительно пола, выворачивая или вворачивая регулируемые опоры в соответствии с рисунком 1. Холодильник должен устойчиво стоять на опорах и роликах.

Для самопроизвольного закрывания дверей (двери) рекомендуется установить холодильник с небольшим наклоном назад, поворачивая опоры.



Рисунок 1



Рисунок 2

### 4 ПОДГОТОВКА ХОЛОДИЛЬНИКА К ЭКСПЛУАТАЦИИ

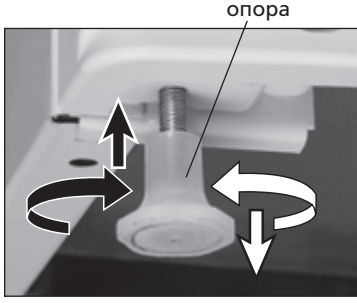
**4.1** Освободить комплектующие от упаковочных материалов (полиэтиленовых пакетов, липких лент, вспененных транспортировочных прокладок).

**ВНИМАНИЕ!** Если наружные поверхности шкафа и дверей холодильника покрыты защитной полиэтиленовой пленкой, ее следует удалить при подготовке холодильника к работе.

**4.2** Снять фиксаторы (при наличии) с полки-стекла в соответствии с рисунком 2. Для этого необходимо:

- переместить сначала один фиксатор в направлении стрелки до упора, затем — другой, придерживая при этом полку-стекло другой рукой;

- достать полку-стекло из ХК в соответствии с 5.1.4;

- снять фиксаторы с полки-стекла и установить ее на выбранное место.

При необходимости транспортирования холодильника допускается использовать фиксаторы повторно, установив их на полку-стекло в обратной последовательности.

**4.3** После транспортировки при температуре окружающей среды ниже 0 °С холодильник перед включением в электрическую сеть следует выдерживать не менее 4 часов с открытыми дверями (дверью) при комнатной температуре.

**4.4** Вымыть комплектующие и холодильник теплым раствором мыльной воды с пищевой содой, затем чистой водой, насухо вытереть мягкой тканью. Холодильник тщательно проветрить.

**ЗАПРЕЩАЕТСЯ** использовать при мойке холодильника абразивные пасты и моющие средства, содержащие кислоты, растворители, а также средства для мытья посуды.

**ВНИМАНИЕ!** Не удаляйте табличку с полной информацией о холодильнике, расположенную внутри ХК в соответствии с рисунком 3. Данная информация важна для технического обслуживания и ремонта холодильника на протяжении всего срока службы.



Рисунок 3

**4.5** Установить опоры задние (в зависимости от комплектации):

- в соответствии с рисунком 4 вставить верхний зацеп упора в паз крышки, затем повернуть упор вниз, чтобы два нижних зацепа полностью зафиксировались в крышке холодильника;

- в соответствии с рисунком 5 установить и зафиксировать каждый упор винтом с помощью отвертки.

**4.6** Двери (дверь) холодильника, дверь морозильного отделения (при наличии) можно перенавесить на правостороннее открывание. Чтобы исключить поломку пластмассовых деталей, перенавеску дверей должен выполнять только механик сервис-



Рисунок 4



Рисунок 5

ной службы (бесплатно – один раз в гарантийный период).

Дизайнерское решение формы дверей холодильников в виде встречных волн (модели МХМ-1841-XX...МХМ-1848-XX) предполагает только левостороннее открывание.

**4.7** Подключить холодильник к электрической сети: вставить вилку шнура питания в розетку.

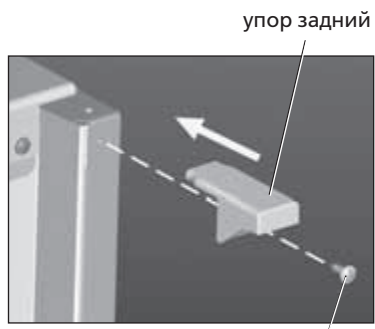
**ВНИМАНИЕ! Повторное подключение холодильника после его отключения от электрической сети допускается не ранее, чем через 5 минут.**

## 5 ЭКСПЛУАТАЦИЯ КАМЕРЫ ДЛЯ ХРАНЕНИЯ СВЕЖИХ ПРОДУКТОВ

### 5.1 ХРАНЕНИЕ И РАЗМЕЩЕНИЕ ПРОДУКТОВ В ХК

**5.1.1** Существование разных температурных зон в камере для хранения свежих продуктов (далее – ХК) обеспечивает оптимальные условия для хранения продуктов. При размещении продуктов следует учитывать, что самая холодная зона в ХК располагается непосредственно над сосудами для овощей или фруктов, самая теплая – на верхней полке.

**5.1.2** Температура в ХК зависит от количества вновь загружаемых продуктов, частоты открывания двери, места установки холодильника в помещении и т.п.

**5.1.3** Точно измерить температуру в холодильнике возможно только по определенной методике в лабораторных условиях.

Температура воздуха в камере в зависимости от режима работы холодильника меняется быстрее, чем температура продуктов. Поэтому измеренная температура воздуха может не соответствовать температуре продуктов.

Температуру в камере можно приблизительно измерить, предварительно установив на одни сутки стакан с водой на среднюю полку камеры и поместив в него термометр. Не следует термометр класть на полку или подвешивать в камере.

**5.1.4** Для удобного размещения продуктов в ХК положение полок-стекло, кроме полки-стекло (нижней), можно менять по высоте: приподняв задний край, полку-стекло выдвинуть на себя и установить на новое место.

В холодильнике, встраиваемом в мебель, для переустановки полки-стекло в соответствии с рисунком 6 следует:

- приподнять задний край полки-стекло, чтобы вывести зацепы полки из углублений;
- выдвигать полку-стекло на себя, пока из направляющих не выйдут боковые опорные части полки;
- опуская передний край полки-стекло вниз, перевести ее в вертикальное положение;
- вывести зацепы из направляющих и достать полку-стекло.

Установку полки-стекло на новое место произвести в обратной последовательности.

**5.1.5** На стеклянных полках ХК может образовываться конденсат (капли воды). Его появление вызвано повышением влажности воздуха в камере, которое связано: с частым или длительным (более чем на одну минуту) открыванием двери; с повышением температуры в ХК; с несоблюдением условий эксплуатации в соответствии с 1.2 и рекомендаций по хранению продуктов в соответствии с 7.1; с засорением системы слива (см. приложение).

Для удаления образовавшегося конденсата с полки-стекло используется легковпитывающий влагу материал.

**5.1.6** Положение барьер-полок или емкостей (в зависимости от комплектации) на двери можно изменять для удобства пользования.

Для переустановки следует:



Рисунок 6



Рисунок 7

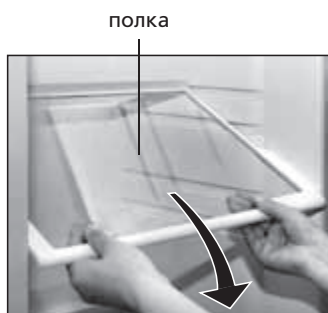

Рисунок 8

– барьер-полки в соответствии с рисунком 7 снять ограничитель (малый) (при наличии). Надавливая рукой на боковую поверхность барьера-полки, освободить элементы крепления с одной стороны, потом с другой. Для установки на новое место два элемента крепления с одной стороны барьера-полки вставить в пазы на панели двери и, надавливая с другой стороны на боковую поверхность, установить барьер-полку двумя элементами крепления. На барьер-полку установить ограничитель (малый);

– емкость в соответствии с рисунком 8 приподнять двумя руками вверх и освободить пазы из элементов крепления на двери. Выбрать место установки и установить емкость, совместив пазы с элементами крепления на панели двери.

### 5.2 УБОРКА ХК

**5.2.1** Для уборки ХК необходимо:

- отключить холодильник от электрической сети;
- достать все продукты из ХК;
- вымыть ХК в соответствии с 4.4, вытереть насухо.

**ВНИМАНИЕ! Для предотвращения появления неприятного запаха в ХК тщательно вымойте камеру, комплектующие, уплотнитель, а также зону прилегания уплотнителя к двери.**

## 6 ЭКСПЛУАТАЦИЯ МОРОЗИЛЬНОЙ КАМЕРЫ

### 6.1 ХРАНЕНИЕ ЗАМОРОЖЕННЫХ ПРОДУКТОВ

**6.1.1** При включении холодильника морозильная камера работает в режиме «Хранение», который обеспечивает качественное хранение замороженных продуктов. Условно МК делится на две зоны: зона «а» используется как для замораживания, так и для хранения замороженных продуктов, а зона «б» – только для хранения замороженных продуктов (см. приложение).

**6.1.2** Температура в МК зависит от количества хранящихся и вновь загружаемых продуктов, частоты открывания двери, места установки холодильника в помещении и т.п.

### 6.2 ЗАМОРАЖИВАНИЕ СВЕЖИХ ПРОДУКТОВ

**6.2.1** В холодильнике свежие продукты замораживаются при работе МК в режиме «Хранение» в зоне «а».

Некоторые модели холодильника имеют дополнительный режим работы МК – режим «Замораживание», предназначенный для замораживания свежих продуктов большой массы. Включить режим «Замораживание» следует заранее, за 24 ч до наполнения МК свежими продуктами. Выключить – через 24 часа после загрузки продуктов.

**6.2.2** Масса замораживаемых свежих продуктов в течение суток не должна превышать номинальной мощности замораживания холодильника во избежание потери качества продуктов и сокращения сроков их хранения.

**6.2.3** Для замораживания упакованные свежие продукты следует укладывать в зону «а» (см. приложение).

При замораживании большого количества свежих продуктов в холодильнике, кроме ХМ-4421-XXX-N, ХМ-4521-XXX-N, ХМ-5124-XXX-F, рекомендуется достать корзину (кроме нижней) и уложить продукты непосредственно на полку МК. Для обеспечения циркуляции воздуха в камере уложенные продукты не должны выступать за край полки МК либо за линии предела загрузки, нанесенные на боковые поверхности МК (при наличии).

**ВНИМАНИЕ! Не допускайте контакта свежих продуктов, загружаемых для замораживания в МК, и ранее замороженных во избежание повышения температуры замороженных продуктов и сокращения сроков их хранения.**

### 6.3 РАЗМЕЩЕНИЕ ЗАМОРОЖЕННЫХ ПРОДУКТОВ

**6.3.1** Замороженные продукты следует укладывать как

можно ближе друг к другу, чтобы низкая температура в МК сохранилась дольше в случае нарушений подачи электрической энергии, при выходе из строя холодильника и т.п.

**6.3.2** В холодильнике с двумя и более корзинами в зоне «б» допускается укладывать замороженные продукты непосредственно на полку МК, предварительно достав корзину (кроме нижней), учитывая линии предела загрузки в соответствии с 6.2.2.

**6.3.3** Корзины в МК при загрузке и выгрузке продуктов следует выдвигать на себя до упора, а при необходимости их рекомендуется достать из МК, взяв снизу за переднюю ручку и приподняв вверх.

Для удобства перемещения корзин вне холодильника на боковых поверхностях также предусмотрены ручки.

**ВНИМАНИЕ!** Для обеспечения циркуляции воздуха в МК задвигайте корзины до упора при загрузке и выгрузке продуктов.

#### 6.4 РАЗМОРАЖИВАНИЕ И УБОРКА МК

**6.4.1** В холодильнике с автоматической системой оттаивания No Frost (далее – система No Frost) (см. приложение) не требуется размораживание МК. МК необходимо только убирать не менее одного раза в год.

**6.4.2** В холодильнике без системы No Frost образуется снеговой покров в МК или морозильном отделении. Если образовался снеговой покров более 3 мм (от 5 до 7 мм в моделях МХМ-2808-ХХ, МХМ-2819-ХХ, МХМ-2826-ХХ, МХМ-2835-ХХ, МХ-2822-ХХ, МХ-2823-ХХ), холодильник следует отключить от электрической сети для размораживания и уборки. Снеговой покров препятствует передаче холода продуктам.

В комплект поставки некоторых холодильников входит пластмассовая лопатка для удаления снегового покрова с поверхностей МК при ее размораживании.

**ЗАПРЕЩАЕТСЯ** применять для удаления снегового покрова металлические предметы во избежание повреждения холодильного агрегата.

**6.4.3** МК рекомендуется убирать после каждого размораживания, но не менее двух раз в год.

**6.4.4** Для размораживания и уборки МК необходимо:

- отключить холодильник от электрической сети, вынув вилку шнура питания из розетки;
- вынуть все продукты из МК и разместить их на полках ХК;
- оставить дверь МК открытой;
- удалять талую воду в соответствии с приложением (при отсутствии системы No Frost);
- вымыть камеру в соответствии с 4.4, вытереть насухо.

**ВНИМАНИЕ!** Для предотвращения появления неприятного запаха в МК тщательно вымойте камеру, комплектующие, уплотнитель, а также зону прилегания уплотнителя к двери.

## 7 РЕКОМЕНДАЦИИ ПО ХРАНЕНИЮ, ЗАМОРАЖИВАНИЮ И РАЗМОРАЖИВАНИЮ ПРОДУКТОВ

### 7.1 ХРАНЕНИЕ ПРОДУКТОВ В ХК

**7.1.1** Чтобы продукты сохранили аромат, цвет, влагу и свежесть, их следует хранить в упаковке или в плотно закрытой посуде. Хранение жидкостей в плотно закрытой посуде предотвращает повышение влажности и появление посторонних запахов в ХК.

**Для упаковки используются:** пищевая упаковочная бумага, полиэтиленовые пакеты, алюминиевая фольга, закрытые

емкости для пищевых продуктов.

**Для упаковки не подходят:** пергамент, вскрытая магазинная упаковка, бывшие в употреблении бумажные и полиэтиленовые пакеты.

**7.1.2** Неупакованными могут храниться фрукты и овощи, помещенные в сосуды (вымытые овощи и фрукты следует высушить). При этом возможно образование конденсата на поверхности полки-стекло (нижней).

**7.1.3** Так как ХК предназначена для кратковременного хранения продуктов, рекомендуется периодически проверять качество хранящихся продуктов и придерживаться сроков их хранения. Рекомендации по срокам хранения и размещению основных продуктов питания в ХК приведены в таблице 1.

**ВНИМАНИЕ!** Растительные масла и жиры не должны попадать на уплотнители дверей и на пластмассовые поверхности холодильника, так как могут вызвать их разрушение.

### 7.2 ЗАМОРАЖИВАНИЕ И ХРАНЕНИЕ ЗАМОРОЖЕННЫХ ПРОДУКТОВ В МК

**7.2.1 Для замораживания пригодны:** все виды мяса и птицы, все мясные продукты, рыба, овощи, ягоды, фрукты, выпечка, готовые блюда, молочные продукты.

**Для замораживания непригодны:** сметана, майонез, листовая салат, редис, редька, лук, чеснок.

**7.2.2** Чтобы создать благоприятные условия для обработки холодом, замораживаемые продукты целесообразно разделить на удобные при разовом потреблении порции и уложить в пакеты. Чем тоньше слой замораживаемого продукта, тем интенсивнее замораживание, выше качество продукта и продолжительнее сроки его хранения. Упаковка должна плотно прилегать к продукту (в ней должно быть как можно меньше воздуха) и быть герметично закрыта резинками, пластмассовыми зажимами, липкой морозостойкой лентой и т.п. На замораживаемые пакеты рекомендуется прикрепить карточки с информацией о содержимом и дате, до которой продукт должен быть использован.

Рекомендации по срокам хранения в МК замороженных продуктов питания (в домашних условиях) приведены в таблице 2.

**ВНИМАНИЕ!** Соблюдайте сроки хранения замороженных продуктов, указанные на упаковке производителя.

### 7.3 ПРИГОТОВЛЕНИЕ ПИЩЕВОГО ЛЬДА

**7.3.1** Форму для льда заполнить на три четверти питьевой водой и поместить в зону «а» МК.

Заполненную водой форму для льда в МХ-2822-ХХ, МХ-2823-ХХ следует поместить ближе к боковой стенке морозильного отделения.

**7.3.2** Кубики льда вынимаются легче, если основание формы поместить в теплую воду на 5 секунд и затем, перевернув форму, слегка согнуть ее.

**ВНИМАНИЕ!** Не кладите кубики льда в рот сразу после извлечения из льдоформы и не прикасайтесь к замороженным продуктам мокрыми руками во избежание примерзания.

**7.4** Не рекомендуется:

- помещать в холодильник горячие продукты. Следует предварительно охладить их до комнатной температуры;
- замораживать повторно размороженные продукты.

### 7.5 РАЗМОРАЖИВАНИЕ ПРОДУКТОВ

**7.5.1** Существует несколько основных приемов размораживания продуктов в бытовых условиях:

- токами сверхвысокой частоты (СВЧ-печь);
- в ХК. Такое размораживание благоприятно для сохранения

Таблица 1 — Рекомендации по срокам хранения и размещению в ХК основных продуктов питания

Продукты	Срок хранения, сут.	Размещение в ХК
Мясо сырое, рыба свежая, фарш	От 1 до 2	На нижней полке (наиболее холодное место)
Масло сливочное, сыр (в зависимости от сорта)	От 5 до 7	В барьерах-полках или в емкостях на двери либо на средней полке
Молоко, сливки, кефир	От 1 до 3	В барьерах или в емкости на двери либо на средней полке в ХК
Яйца	10	В барьерах-полках или в емкостях на панели двери
Овощи, фрукты	До 10	В сосудах (для овощей или фруктов)

**Таблица 2 — Рекомендации по срокам хранения в МК замороженных (в домашних условиях) продуктов питания**

Продукты	Срок хранения, месяц
Рыба свежая, морепродукты	До 3
Масло сливочное, сыр (в зависимости от сорта), выпечка	До 6
Мясо сырое, птица	До 9
Овощи, фрукты, ягоды	До 12

исходных качеств продукта;

– при комнатной температуре. В основном используется для продуктов, подвергаемых термической обработке перед употреблением.

**7.5.2** Фрукты и ягоды размораживают в ХК на верхней полке или при комнатной температуре.

**7.5.3** Овощи обычно не размораживают перед кулинарной обработкой: размораживание происходит непосредственно в процессе их приготовления.

**7.5.4** Готовые блюда (продукты, прошедшие кулинарную обработку) рекомендуется подогревать не размораживая.

## 8 ОСОБЕННОСТИ В РАБОТЕ ХОЛОДИЛЬНИКА

**8.1** Если не удается открыть только что закрытую дверь МК или ХК, следует подождать от 1 до 3 минут, пока давление внутри камеры не выровняется с наружным, и открыть дверь.

**8.2** Работа холодильника сопровождается шумами, которые носят функциональный характер и не связаны с каким-либо дефектом.

Для поддержания температуры на заданном уровне в холодильнике периодически включаются и выключаются компрессоры. Возникающие при этом шумы — нормальное явление. Они автоматически становятся тише, как только в холодильнике устанавливается рабочая температура.

В некоторых моделях холодильников при включении (выключении) компрессора может быть слышен щелчок — срабатывает датчик-реле температуры.

Звуки журчания сопровождают циркуляцию хладагента по трубкам холодильных систем, а незначительные потрескивания связаны с температурными расширениями материалов.

Незначительное гудение связано с работой вентилятора в холодильнике с системой No Frost.

**8.3** В процессе эксплуатации холодильника могут возникнуть источники дополнительных шумов.

Усиление шума может быть вызвано неправильной установкой комплектующих (полок-стекло, емкостей и др.) или соприкосновением емкостей с продуктами, размещенными в холодильнике. В таком случае шум можно уменьшить, переустановив комплектующие или устранив касание емкостей друг с другом.

Источниками шума могут стать также элементы холодильника (конденсатор, трубки, провода, элементы системы слива талой воды), если после транспортирования (перемещения или неправильной установки после уборки) они стали соприкасаться друг с другом. Отрегулировав положение элементов холодильника или правильно установив их, можно устранить дополнительный шум при работе холодильника.

**8.4** Для предотвращения образования конденсата нагревается шкаф холодильника по периметру двери МК или зона поперечины в моделях МХМ-2808-XX, МХМ-2819-XX, МХМ-2826-XX, МХМ-2835-XX (см. приложение).

Температура нагрева зависит от температуры окружающей среды, количества хранящихся в МК продуктов, а также от загрязненности конденсатора. Повышение температуры нагрева в процессе работы холодильника не является неисправностью.

**ВНИМАНИЕ! Не реже одного раза в год чистите пылесосом заднюю стенку холодильника и конденсатор в соответствии с рисунком 9, предварительно отодвинув холодильник от стены. Появление пыли на конденсаторе приводит к повышению расхода электроэнергии.**

**8.5** При перепаде напряжения в электрической сети холодильник включается в работу после восстановления рабочего напряжения с возможной задержкой по времени.

**8.6** В холодильнике используется теплоизоляционный материал пенополиуретан, который дает усадку. Возможное появление незначительной неровности на поверхностях холодильника, вызванное усадкой пенополиуретана, не влияет на работу холодильника и не ухудшает теплоизоляцию.

## 9 ПРАВИЛА ХРАНЕНИЯ И ТРАНСПОРТИРОВАНИЯ

**9.1** Упакованный холодильник должен храниться при относительной влажности не выше 80 % в закрытых помещениях с естественной вентиляцией.

**9.2** Если холодильник длительное время не будет эксплуатироваться, его следует отключить от электрической сети, вынуть все продукты, разморозить МК, провести уборку камер. Двери после уборки оставить приоткрытыми, чтобы в камерах не появился запах.

**9.3** Транспортировать холодильник необходимо в рабочем положении (вертикально) любым видом крытого транспорта, надежно закрепив его, чтобы исключить любые возможные удары, перемещения и падения внутри транспортного средства.

**ЗАПРЕЩАЕТСЯ** подвергать холодильник ударным нагрузкам при погрузочно-разгрузочных работах.

**ВНИМАНИЕ! Не перемещайте холодильник, взявшись за двери, ручки дверей, декоративный щиток (при наличии), чтобы не поломать их.**

## 10 ВОЗМОЖНЫЕ НЕИСПРАВНОСТИ И МЕТОДЫ ИХ УСТРАНЕНИЯ

**10.1** Неисправности, которые могут быть устранены потребителем, указаны в таблице 3. Если устранить неисправность самостоятельно не удалось, следует вызвать механика сервисной службы.

**10.2** При обращении в сервисную службу необходимо указать модель и заводской номер холодильника.

## 11 ЗАМЕНА ЛАМПЫ ОСВЕЩЕНИЯ

**11.1** Замену лампы освещения следует производить, учитывая конструкцию светильника холодильника (в соответствии с рисунками 10 или 11).

Для замены лампы освещения необходимо:

- отключить холодильник от электрической сети, вынув вилку шнура питания из розетки;
- в соответствии с рисунком 10 отвернуть винт, демонтировать плафон в направлении стрелки;
- в соответствии с рисунком 11 снять плафон в направлении стрелки (винт не предусмотрен);
- заменить лампу мощностью не более 15 Вт;
- установить плафон и завернуть винт (при наличии).



Рисунок 9

конденсатор

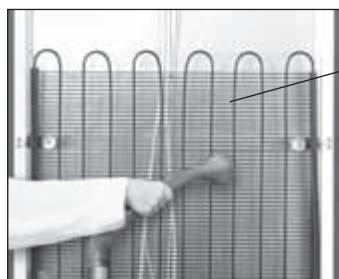

Рисунок 10

плафон

винт

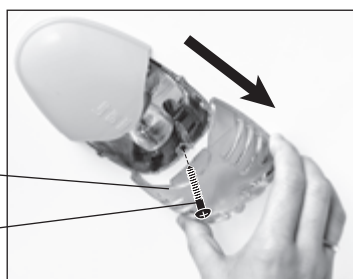

Рисунок 11

плафон

Таблица 3

Возможная неисправность	Вероятная причина	Метод устранения
Не работает включенный в электрическую сеть холодильник, не горит лампа освещения в ХК	Отсутствует напряжение в электрической сети	Проверить наличие напряжения в электрической сети, включив в сеть любой бытовой электрический прибор
	Отсутствует контакт между вилкой шнура холодильника и розеткой электрической сети	Обеспечить контакт вилки шнура питания с розеткой
Не горит лампа освещения ХК при работающем холодильнике	Перегорела лампа освещения ХК	Заменить лампу исправной в соответствии с разделом 11
Повышен уровень шума	Неправильно установлен холодильник	Установить холодильник в соответствии с разделом 3
Наличие воды в ХК	Засорена система слива талой воды	Устранить засорение системы слива воды в соответствии с приложением
Повышена температура в камерах	Неплотно закрыты двери	Плотно закрыть двери холодильника
	Нарушены условия эксплуатации	Обеспечить выполнение 1.2, 3.1, 3.2
	Неправильно выбрана температура в камерах	Выбрать более низкую температуру в камерах

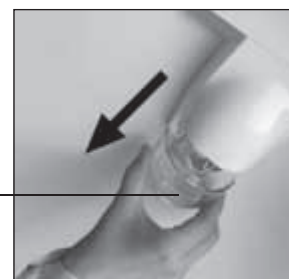
## 12 УТИЛИЗАЦИЯ

**12.1** Материалы, применяемые для упаковки холодильника, могут быть полностью переработаны и использованы повторно, если поступят на пункты по сбору вторичного сырья.

**ВНИМАНИЕ! Не разрешайте детям играть с упаковочными материалами, так как существует опасность задохнуться, закрывшись в картонной коробке или запутавшись в упаковочной пленке.**

**12.2** Холодильник, подлежащий утилизации, необходимо привести в непригодность, обрезав шнур питания, и утилизировать в соответствии с действующим законодательством страны.

**12.3** Содержащийся в холодильных системах хладагент R600a должен утилизироваться специалистом. Необходимо быть внимательным и следить, чтобы трубки холодильных систем не были повреждены до утилизации.

## 13 ГАРАНТИЙНЫЕ ОБЯЗАТЕЛЬСТВА И ТЕХНИЧЕСКОЕ ОБСЛУЖИВАНИЕ

**13.1** Гарантийный срок эксплуатации холодильника указан в гарантийной карте, входящей в комплект поставки. Гарантийный срок эксплуатации исчисляется с даты продажи, а при отсутствии отметки о продаже — с даты изготовления, указанной в заводском номере изделия (см. гарантийную карту).

**13.2** Гарантия не распространяется на лампу накаливания, полку-стекло, пластмассовые изделия, входящие в комплект поставки, щиток декоративный, опоры, уплотнители дверей и пластмассовые ручки.

**13.3 Гарантийные обязательства не распространяются:**  
 — на проведение ремонта лицами, не включенными в перечень сервисных организаций;  
 — при эксплуатации изделия на всех видах движущегося

транспорта;

— при несоблюдении правил установки, подключения, эксплуатации и требований безопасности, изложенных в руководстве по эксплуатации;

— на механические, химические и термические повреждения изделия и его составных частей;

— на неисправности и повреждения, вызванные экстремальными условиями или действием непреодолимой силы (пожар, стихийные бедствия и т.д.), а также домашними животными, насекомыми и грызунами.

**13.4** В гарантийный срок эксплуатации проверка качества работы холодильника производится бесплатно. Доставка холодильника для гарантийного ремонта и возврат его после ремонта производятся силами и средствами организаций, осуществляющих гарантийный ремонт.

Если в результате проверки недостаток холодильника не подтвердился, транспортные расходы оплачивает владелец по прејскуранту сервисной службы.

В случае возникновения недостатка из-за нарушений условий эксплуатации холодильника транспортные расходы и ремонт оплачивает владелец по прејскуранту сервисной службы.

**ВНИМАНИЕ! Изготовитель (продавец) не несет ответственности за вред, причиненный жизни, здоровью или имуществу потребителя, вызванный несоблюдением правил установки, подключения и эксплуатации изделия.**

Права и обязанности потребителя, продавца и изготовителя регламентируются Законом "О защите прав потребителей".

**13.5** Техническое обслуживание и ремонт холодильника в течение всего срока службы должны проводиться квалифицированным механиком сервисной службы.

**13.6** Сведения о местонахождении сервисной службы следует получить в организации, продавшей холодильник, а также найти в перечне сервисных организаций, который входит в комплект поставки.

## 14 ПЕРЕЧЕНЬ ВЫПОЛНЕННЫХ РАБОТ ПО ТЕХНИЧЕСКОМУ ОБСЛУЖИВАНИЮ И РЕМОНТУ ХОЛОДИЛЬНИКА

**ВНИМАНИЕ! Требуйте от механика сервисной службы заполнения таблицы 4 по всем выполненным работам в период срока службы холодильника.**

Таблица 4

Холодильник № \_\_\_\_\_

Дата	Выполненные работы	Фамилия механика	Подпись



## ХОЛОДИЛЬНИЙ ПРИЛАД

### Шановний покупець!

Під час купівлі холодильного приладу (холодильника-морозильника, холодильника компресійного однокамерного) (далі – холодильник) перевірте правильність заповнення гарантійної карти, наявність штампів організації, яка продала його, та дати продажу на відривних талонах. Уважно вивчишиши посібник з експлуатації, Ви зможете правильно користуватися холодильником. Зберігайте посібник з експлуатації протягом всього терміну служби холодильника.

Холодильник відповідає вимогам Технічного регламенту обмеження використання деяких небезпечних речовин в електричному та електронному обладнанні, затвердженого постановою Кабінету Міністрів України від 3 грудня 2008 р. № 1057. Процентний зміст регламентованих шкідливих речовин не перевищує нормативів, визначених Технічним регламентом.

Система менеджменту якості розробки та виробництва ЗАТ «АТЛАНТ» відповідає вимогам СТБ ISO 9001-2009 та зареєстрована у Реєстрі Національної системи підтвердження відповідності РБ під №ВУ/112 05.01. 002 0014.

## 1 ЗАГАЛЬНІ ВІДОМОСТІ

**1.1** Керівництво з експлуатації має додаток, в якому вказана інформація про управління холодильником та особливості його експлуатації. Керівництво експлуатації розроблене для різних моделей холодильників.

У моделі холодильника останні цифри (умовно «XX» або «XXX») позначають номер виконання, який вказаний у гарантійній карті і на табличці холодильника, розташованій ліворуч усередині камери для зберігання свіжих продуктів (далі – ХК). Виконання холодильника відрізняються матеріалом покриття зовнішніх поверхонь, класом енергоефективності.

### **1.2** Експлуатувати холодильник необхідно:

– за температурою навколишнього середовища, зазначеною в додатку;

– в діапазоні номінальних напруг в 220-230 В при відхиленні напруги  $\pm 10\%$  від номінального і частоті  $(50 \pm 1)$  Гц в електричній мережі змінного струму;

– при відносній вологості не більше 75 %.

За інших умов експлуатації теплоенергетичні характеристики холодильника можуть не відповідати вказаним виготовлювачем.

Не рекомендується експлуатувати холодильник в спальних приміщеннях. Слід враховувати, що робота холодильника супроводжується функціональними шумами та звуками.

**УВАГА! Приміщення, в якому слід експлуатувати холодильник, повинно мати обсяг, виходячи з розрахунку не менш 1 м<sup>3</sup> на 8 г холодоагента R600a у виробі. Маса холодоагента вказана на табличці у відповідності з рисунком 3.**

**1.3** У комплект поставки входять: комплектуючі вироби, посібник експлуатації з додатком, перелік сервісних організацій, етикетка енергетичної ефективності холодильних приладів (далі – етикетка), гарантійна карта з корінцем етикетки.

Значення технічних характеристик холодильника розміщені на корінці етикетки. Корінець етикетки слід відрізати від гарантійної карти та поєднати з технічними характеристиками на етикетці.

В гарантійній карті в таблицях розміщені інші технічні характеристики холодильника та інформація про кількість комплектуючих.

**1.4** Виробник, зберігаючи незмінними основні технічні характеристики холодильника, може удосконалити його конструкцію.

**УВАГА! Виробник (продавець) не несе відповідальності (в тому числі і в гарантійний період) за дефекти та пошкодження виробу, що виникли внаслідок порушення умов експлуатації або його зберігання чи дії непереборної сили (пожежі, стихійного лиха тощо).**

## 2 ВИМОГИ БЕЗПЕКИ

**2.1** Холодильник – електро побутовий прилад, тому при його експлуатації слід дотримуватися загальних правил електробезпеки.

**2.2** Прилад не призначений для використання особами (включаючи дітей) зі зниженими фізичними, чуттєвими чи розумовими здібностями або при відсутності у них досвіду чи знань, якщо вони знаходяться під контролем або не проінструктовані при використанні приладу особою, відповідальною за їх безпеку.

Діти повинні знаходитися під контролем для недопущення гри з приладом.

**2.3** За типом захисту від ураження електричним струмом холодильник відноситься до класу I та повинен підключатися до електричної мережі через двополюсну розетку з заземлюючим контактом.

Для установки розетки із заземлюючим контактом необхідно звернутися до кваліфікованого електрика. Розетка повинна бути встановлена в місці, доступному для екстреного відключення холодильника від зовнішньої електричної мережі.

**2.4** Перед підключенням холодильника до електричної мережі необхідно візуально перевірити відсутність пошкоджень шнура живлення та вилки. При пошкодженні шнура живлення його слід замінити аналогічним шнуром, отриманим у виробника або в сервісній службі.

**2.5** Необхідно відключати холодильник від електричної мережі вийнявши вилку шнура живлення з розетки, при:

- прибиранні холодильника;
- заміні лампи освітлення;
- перестановці його на інше місце;
- митті підлоги під них.

**2.6 В холодильній системі холодильника міститься холодоагент ізобутан (R600a).**



**УВАГА! Не зашкодьте герметичність холодильних систем.**

**Не застосовуйте предмети та прилади для видалення снігового покриву, не рекомендовані у керівництві з експлуатації холодильника.**

**Не використовуйте електричні прилади усередині холодильника.**

**УВАГА! При пошкодженні холодильної системи необхідно ретельно провітрити приміщення й не допускати появи відкритих джерел вогню поблизу холодильника, так як ізобутан легкозаймистий газ.**

**УВАГА! Не встановлюйте холодильник у безпосередній близькості від легкозаймистих та поширюючих вогонь предметів та речовин (штори, лаки, фарби тощо).**

**ЗАБОРОНЯЄТЬСЯ** вбудовувати холодильник в меблі (крім вбудованого холодильника), а також перекирвати зазор, утворений упорами задніми, між стіною приміщення і задньою стінкою холодильника.



**ЗАБОРОНЯЄТЬСЯ** встановлювати холодильник у нішу, якщо над холодильником та з бічних його сторін немає вільного простору (див. 3.2).

**УВАГА! Забороняється встановлювати холодильник в зіткненні з металевими раковинами, трубами водопроводу, опалювання, каналізації і газопостачання, з іншими металевими заземленими комунікаціями.**

Для забезпечення пожежної безпеки **ЗАБОРОНЯЄТЬСЯ**:

- підключати холодильник до електричної мережі, що має несправний захист від струмових перевантажень. Електрична мережа повинна мати пристрій захисту, розрахований на 10 А;
- використовувати для підключення холодильника до електричної мережі перехідники, багатомісні розетки (що мають два і більше підключення) та подовжувальні шнури;
- зберігати в холодильнику міцні алкогольні напої (з вмістом спирту 40° і вище) в нещільно закритих пляшках;
- зберігати в холодильнику вибухонебезпечні речовини;
- зберігати в МК скляні ємкості з замерзаючими рідинами;
- експлуатувати холодильник при відсутності посудини для збору талої води на компресорі;
- встановлювати в холодильник лампу освітлення потужністю більше 15 Вт;
- встановлювати на холодильник інші електричні прилади (мікрохвильова піч, тостер тощо), а також ємкості з рідинами, кімнатні рослини, щоб уникнути попадання вологи на елементи електропроводки.

**2.7** При переміщенні холодильника рекомендується використовувати захисні рукавиці, рукавички та інш., щоб уникнути травм від виступаючих частин холодильника.

**2.8** Ремонт холодильника повинен проводитися тільки кваліфікованим механіком сервісної служби, так як після некваліфіковано виконаного ремонту виріб може стати джерелом небезпеки.

**2.9** У разі виникнення несправності в роботі холодильника, пов'язаної з появою електричного тріска, задимлення тощо, слід негайно відключити холодильник від електричної мережі, вивнявши вилку шнура живлення з розетки, та викликати механіка сервісної служби.

При виникненні пожежі слід негайно відключити холодильник від електричної мережі, вжити заходів до гасіння пожежі та викликати пожежну службу.

**2.10 Термін служби холодильника 10 років.**

**УВАГА! Після закінчення терміну служби холодильника виробник ненесе відповідальності за безпечну роботу виробу. Подальша експлуатація може бути небезпечною, тому що значно збільшується ймовірність виникнення електро та пожежанебезпечних ситуацій зза природного старіння матеріалів і зносу складових частин холодильника.**

### 3 УСТАНОВКА ХОЛОДИЛЬНИКА

**3.1** Холодильник необхідно встановити в місці, недоступному для прямих сонячних променів, не відстані не менше 50 см від нагрівальних приладів (газових та електричних плит, печей та радіаторів опалення).

**3.2** Над холодильником і з бічних його сторін має бути вільний простір на відстані не менш як 5 см для циркуляції повітря.

**ЗАБОРОНЮЄТЬСЯ** розташовувати будьяке навісне кухонне обладнання над холодильником ближче, ніж на 5 см.

**3.3** Холодильник слід виставити горизонтально відносно підлоги, вивертаючи або ввертаючи регульовані опори відповідно з рисунком 1. Холодильник повинен стійко стояти на опорах тв. роликах.

Для самовільного закривання дверей (двері) рекомендується встановити холодильник з невеликим нахилом назад, повертаючи опори.

### 4 ПІДГОТОВКА ХОЛОДИЛЬНИКА ДО ЕКСПЛУАТАЦІЇ

**4.1** Звільнити комплектуючі від пакувальних матеріалів (поліетиленових пакетів, липких стрічок, спінених транспортвальних прокладок).

**УВАГА! Якщо зовнішні поверхні шафи і дверей холодильника покриті захисною поліетиленовою плівкою, її слід видалити при підготовці холодильника до роботи.**



Рисунок 1



Рисунок 2

**4.2** Зняти фіксатори (за наявності) з полиціскала відповідно до рисунка 2. Для цього необхідно:

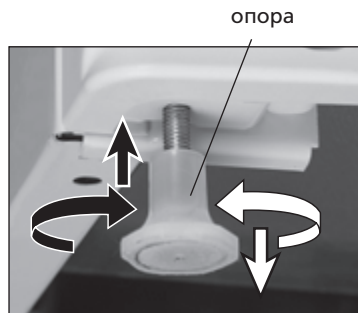
- перемістити спочатку один фіксатор у напрямку стрілки до упору, потім – інший, притримуючи при цьому полицюскало іншою рукою;
- дістати полкускало з ХК відповідно з 5.1.4;
- зняти фіксатори з полиціскала і встановити її на обране місце.

При необхідності транспортування холодильника допускається використовувати фіксатори повторно, встановивши їх на полицюскало в зворотній послідовності.

**4.3** Після транспортування при температурі навколишнього середовища нижче 0 °С холодильник перед включенням в електричну мережу слід витримати не менше 4 годин з відкритими дверима при кімнатній температурі.

**4.4** Вимити комплектуючі та холодильник теплим розчином мильної води з питною содою, потім чистою водою, насухо витерти м'якою тканиною. Холодильник ретельно провітрити.

**ЗАБОРОНЯЄТЬСЯ** використовувати при митті холодильника абразивні пасти та миючі засоби, що містять кислоти, розчинники, а також засоби для миття посуду.

**УВАГА! Не знімайте табличку з повною інформацією про холодильник, розташовану всередині ХК відповідно з рисунком 3. Дана інформація важлива для технічного обслуговування і ремонту холодильника протягом всього терміну служби.**

**4.5** Встановити упори задні (в залежності від комплектації):

- відповідно до рисунка 4 вставити верхній зачіп угору в паз кришки, потім повернути упор вниз, щоб два нижніх зачепа повністю зафіксувалися в кришці холодильника;
- відповідно до рисунка 5 встановити та зафіксувати кожен упор гвинтом за допомогою викрутки.

**4.6** Двері (двері) холодильника, двері морозильного відділення (при наявності) можна перенавесити правобокове відкривання. Щоб виключити поломку пластмасових деталей, перенавеску дверей повинен виконувати тільки механік сервісної служби (безкоштовно – один раз на гарантійний період).

Дизайнерське рішення форми дверей холодильників у вигляді зустрічних хвиль (моделі МХМ-1841-XX...МХМ-1848-XX) припускає тільки лівобокове відкривання.

**4.7** Підключити холодильник до електричної мережі: вставити вилку шнура живлення в розетку.

**УВАГА! Повторне підключення холодильника після його відключення від електричної мережі допускається не раніше чим, через 5 хвилин.**



Рисунок 3



Рисунок 4



Рисунок 5

## 5 ЕКСПЛУАТАЦІЯ КАМЕРИ ДЛЯ ЗБЕРІГАННЯ СВІЖИХ ПРОДУКТІВ

### 5.1 ЗБЕРІГАННЯ ТА РОЗМІЩЕННЯ ПРОДУКТІВ В ХК

**5.1.1** Існування різних температурних зон в камері для зберігання свіжих продуктів (далі – ХК) забезпечує оптимальні умови для зберігання продуктів. При розміщенні продуктів слід враховувати, що найхолодніша зона в ХК розташовується безпосередньо на посудинах для овочів або фруктів, найтепліша – на верхній полиці.

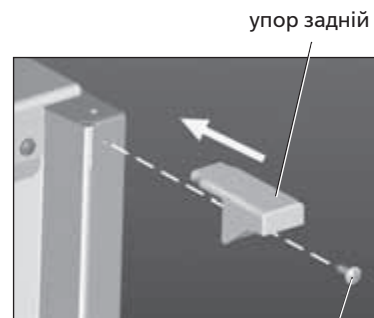
**5.1.2** Температура в ХК залежить від кількості знову завантажених продуктів, частоти відкривання дверей, місця встановлення холодильника в приміщенні тощо.

**5.1.3** Докладно виміряти температуру в холодильнику можливо тільки за певною методикою в лабораторних умовах.

Температура повітря в камері в залежності від режиму роботи холодильника змінюється швидше, ніж температура продуктів. Тому виміряна температура повітря може не відповідати температурі продуктів.

Температуру в камері можна приблизно виміряти, попередньо встановивши на одну добу склянку з водою на середню полицю камери та помістивши в нього термометр. Не слід термометр класти на полицю або підвішувати в камері.

**5.1.4** Для зручного розміщення продуктів в ХК положення полицьскло, крім полицьскло (нижньої), можна змінювати за висотою: піднявши задній край, полицюскло висунути на себе та встановити на нове місце.

В холодильнику, вбудованому в меблі, для переустановки полицьскло відповідно з рисунком 6 треба:

- підняти задній край полицьскло вниз, щоб вивести зачепи полиці поглиблень;
- висувати полицюскло на себе, поки з направляючих не вийдуть бокові опорні частини полиці;
- опускаючи вниз передній край полицьскло вниз, перевести її в вертикальне положення;
- вивести зачепи з направляючих і дістати полицюскло.

Установку полицьскло на нове місце провести в зворотній послідовності.

**5.1.5** На скляних полицях ХК може утворюватися конденсат (краплі води). Його поява викликана підвищенням вологості повітря в камері, яке пов'язано з частим або тривалим (більше ніж на одну хвилину) відкриванням дверей; з підвищенням температури в ХК; з недотриманням умов експлуатації відповідно до 1.2 і рекомендацій по зберіганню продуктів відповідно до 7.1; із засміченням системи зливу (див. додаток).

Для видалення утвореного конденсату з полицьскло використовується легковпитуючий вологу матеріал.

**5.1.6** Положення бар'єр-полиць або ємкостей (в залежності від комплектації) на двері можна змінювати для зручності використання.

Для переустановки слід:

- з бар'єр-полиці відповідно з рисунком 7 зняти обмежувач (малий) (за наявності). Натискаючи рукою на бічну поверхню бар'єру-полиці, звільнити елементи кріплення з одного боку, потім з іншого. Для установки на нове місце два елементи кріплення з одного боку бар'єру-полиці вставити в пази панелі дверей і, натискаючи з другого боку на бічну поверхню, встановити бар'єр-полицю двома елементами кріплення. На бар'єр-полицю встановити обмежувач (малий);

- ємкість у відповідності з рисунком 8 підняти двома руками вгору та звільнити пази з елементів кріплення на дверях. Вибрати

місце встановлення та встановити ємкість, поєднавши пази з елементами кріплення на панелі дверей

### 5.2 ПРИБИРАННЯ ХК

Для прибирання ХК необхідно:

- відключити холодильник від електричної мережі;
- дістати всі продукти з ХК;
- вимити ХК відповідно до 4.4, витерти досуха.

**УВАГА! Запобігання появи неприємного запаху в ХК ретельно вимийте камеру, комплектуючі, ущільнювач, а також зону прилягання ущільнювача до дверей.**

## 6 ЕКСПЛУАТАЦІЯ МОРОЗИЛЬНОЇ КАМЕРИ

### 6.1 ЗБЕРІГАННЯ ЗАМОРОЖЕНИХ ПРОДУКТІВ

**6.1.1** При включенні холодильника морозильна камера (далі – МК) працює в режимі «Зберігання», який забезпечує якісне зберігання заморожених продуктів. Умовно МК ділиться на дві зони: зона «а» використовується як для заморожування, так і для зберігання заморожених продуктів, а зона «б» – тільки для зберігання заморожених продуктів (див. додаток).

**6.1.2** Температура в МК залежить від кількості зависити от количества хранящихся та знову завантажених продуктів, частоти відкривання дверей, місця встановлення холодильника в приміщенні тощо.

### 6.2 ЗАМОРОЖУВАННЯ СВІЖИХ ПРОДУКТІВ

**6.2.1** В холодильнику свіжі продукти заморожуються при роботі МК в режимі «Зберігання» в зоні «а».

Деякі моделі холодильника мають додатковий режим роботи МК – режим «Заморожування», призначений для заморожування свіжих продуктів великої маси. Увімкнути режим «Заморожування» треба заздалегідь, за 24 години до наповнення МК свіжими продуктами. Вимкнути – через 24 години після завантаження продуктів.

**6.2.2** Маса заморожуваних свіжих продуктів, які протягом доби не повинні перевищувати номінальної потужності заморожування холодильника, щоб уникнути втрати якості продуктів та термінів їх зберігання.

**6.2.3** Для заморожування упаковані свіжі продукти слід укладати в зону «а» (див. додаток).

При заморожуванні великої кількості свіжих продуктів в холодильнику, крім ХМ-4421-XXX-N, ХМ-4521-XXX-N, ХМ-5124-XXX-F, рекомендується дістати кошик (крім нижнього) та укласти продукти безпосередньо на полицю МК. Для забезпечення циркуляції повітря в камері укладені продукти не повинні виступати за край полиці МК або за лінії межі завантаження, нанесені на бічні поверхні МК (при наявності).

**УВАГА! Не допускайте контакту свіжих продуктів, завантажувальних для заморожування в МК, та раніше заморожених продуктів та скорочення термінів їх зберігання.**

### 6.3 РОЗМІЩЕННЯ ЗАМОРОЖЕНИХ ПРОДУКТІВ

**6.3.1** Заморожені продукти слід укладати якомога ближче один до одного, щоб низька температура в МК збереглася довше у разі порушень подачі електричної енергії, при виході з ладу холодильника тощо.

**6.3.2** В холодильнику з двома й більше кошиками в зоні «б» допускається укладати заморожені продукти безпосередньо на полицю МК, попередньо діставши кошик (крім нижньої), враховуючи лінії межі завантаження відповідно до 6.2.2.

**6.3.3** Кошки в МК при завантаженні та вивантаженні продуктів слід висувати на себе до упору, а при збиранні їх рекомендується дістати з МК, взявши знизу за передню ручку й піднявши вгору.



Рисунок 6



Рисунок 7

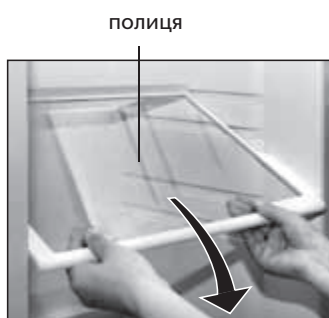

Рисунок 8

Для зручності переміщення кошики в поза холодильником на бічних поверхнях також передбачені ручки.

**УВАГА! Для забезпечення циркуляції повітря в МК засовуйте кошики до упору при завантаженні та вивантаженні продуктів.**

#### 6.4 РОЗМОРОЖУВАННЯ ТА ПРИБИРАННЯ МК

**6.4.1** В холодильнику з автоматичною системою відтаювання No Frost (далі – система No Frost) (див. додаток) не потребується розморожування МК. МК необхідно тільки прибирати не менше одного разу на рік.

**6.4.2** В холодильнику без системи No Frost утворюється сніговий покрив в МК або морозильному відділенні. Якщо утворився сніговий покрив більше 3 мм (від 5 до 7 мм в моделях МХМ-2808-XX, МХМ-2819-XX, МХМ-2826-XX, МХМ-2835-XX, МХ-2822-XX, МХ-2823-XX), холодильник слід відключити від електричної мережі для розморожування та прибирання. Сніговий покрив перешкоджає передачі холоду продуктам.

В комплект поставки деяких холодильників входить пластмасова лопатка для видалення снігового покриву з поверхонь МК при їх розморожуванні.

**ЗАБОРОНЯЄТЬСЯ** застосовувати для видалення снігового покриву металеві предмети, щоб уникнути пошкодження холодильного агрегату.

**6.4.3** МК рекомендується прибирати після кожного розморожування, але не менше двох разів на рік.

**6.4.4** Для розморожування та прибирання МК необхідно:

- відключати холодильник від електричної мережі, витягнувши вилку шнура живлення з розетки;
- вынуть всі продукти з МК та розташувати їх на полицях ХК;
- залишити двері МК відкритими;
- видаляти талу воду у відповідності з додатком (у відсутності системи No Frost);
- вимити камеру відповідно до 4.4, витерти досуха.

**УВАГА! Для запобігання появи неприємного запаху в МК ретельно вимийте камеру, комплектуючі, ущільнювач, а також зону прилягання ущільнювача до дверей.**

## 7 РЕКОМЕНДАЦІЇ ПО ЗБЕРІГАННІ, ЗАМОРОЖУВАННІ ТА РОЗМОРОЖУВАННІ ПРОДУКТІВ

### 7.1 ЗБЕРІГАННЯ ПРОДУКТІВ В ХК

**7.1.1** Щоб продукти зберегли аромат, колір, вологу та свіжість, їх слід зберігати в упаковці або в щільно закритому посуді. Зберігання рідин у щільно закритому посуді запобігає підвищенню вологості та появи сторонніх запахів у ХК.

Для упаковки використовуються: харчовий пакувальний папір, поліетиленові пакети, алюмінієва фольга, закриті ємкості для харчових продуктів.

Для упаковки не підходять: пергамент, розкрита магазинна упаковка, булі у вживанні паперові та поліетиленові пакети.

**7.1.2** Неупакованими можуть зберігатися фрукти і овочі, порозміщення в судини (вимиті овочі та фрукти слід висушити). При цьому можливо утворення конденсату на поверхні полиці-скло (нижньої).

**7.1.3** Так як ХК призначена для короткочасного зберігання

**Таблиця 1 — Рекомендації по термінах зберігання та розміщення в ХК основних продуктів харчування**

Продукти	Термін зберігання, доба	Розміщення в ХК
М'ясо сире, риба свіжа, фарш	Від 1 до 2	На нижній полиці (найбільш холодне місце)
Масло вершкове, сир (в залежності від сорту)	Від 5 до 7	В бар'єрах-полицях або в ємкостях на дверях чи на середній полиці
Молоко, вершки, кефір	Від 1 до 3	В бар'єрах-полицях або в ємкостях на дверях чи на середній полиці
Яйця	10	В бар'єрах-полицях або в ємкостях на панелі дверей
Овочі, фрукти	До 10	В посудинах (для овочів або фруктів)

продуктів, рекомендується періодично перевіряти якість продуктів, що зберігаються, та дотримуватись термінів їх зберігання. Рекомендації по термінах зберігання та розміщення основних продуктів харчування у ХК приведені в таблиці 1.

**УВАГА! Рослинні масла й жири не повинні потрапляти на ущільнювачі дверей та на пластмасові поверхні холодильника, тому що можуть викликати їх руйнування.**

### 7.2 ЗАМОРОЖУВАННЯ ТА ЗБЕРІГАННЯ ЗАМОРОЖЕНИХ ПРОДУКТІВ В МК

**7.2.1** Для заморожування придатні: всі види м'яса й птиці, всі м'ясні продукти, риба, овочі, ягоди, фрукти, випічка, готові блюда, молочні продукти.

Для заморожування непридатні: сметана, майонез, листовий салат, редиска, редька, цибуля, часник.

**7.2.2** Щоб створити сприятливі умови для обробки холодом, заморожувані продукти доцільно розділити на зручні при разовому споживанні порції та укласти в пакети.

**7.1.3** Так як ХК призначена для короткочасного зберігання продуктів, рекомендується періодично перевіряти якість продуктів, що зберігаються, та дотримуватись термінів їх зберігання. Рекомендації по термінах зберігання та розміщення основних продуктів харчування у ХК приведені в таблиці 1.

Чим тонше шар замороженого продукту, тим інтенсивніше заморожування, вище якість продукту й триваліше терміни його зберігання. Упаковка повинна щільно прилягати до продукту (в ній повинно бути якомога менше повітря) і бути герметично закрита гумками, пластмасовими затискачами, липкою стрічкою морозостійкої тощо. На заморожувані пакети рекомендується прикріпити картки з інформацією про вміст і дату, до якої продукт повинен бути використаний.

Рекомендації по термінах збереження в МК заморожених продуктів харчування наведено в таблиці 2.

**УВАГА! Дотримуйтесь терміни зберігання заморожених продуктів, зазначені на упаковці виробника.**

### 7.3 ПРИГОТУВАННЯ ХАРЧОВОГО ЛЬОДУ

**7.3.1** Форму для льоду заповнити на три чверті питною водою та помістити в зону «а» МК.

Заповнену водою форму для льоду в МХ-2822-XX, МХ-2823-XX слід помістити ближче до бічної стінки морозильного відділення.

**7.3.2** Кубики льоду виймаються легше, якщо основні форми помістити в теплу воду на 5 секунд і потім, перевернувши форму, злегка зігнути її.

**УВАГА! Не кладіть кубики льоду в рот відразу після потягу з льодформи й не торкайтеся до заморожених продуктів мокрими руками щоб уникнути замерзання.**

**7.4** Не рекомендується:

- поміщати в холодильник гарячу їжу. Слід попередньо охолодити їх до кімнатної температури;
- заморозувати повторно розморожені продукти.

### 7.5 РОЗМОРОЖУВАННЯ ПРОДУКТІВ

**7.5.1** Існує кілька основних прийомів розморожування продуктів в побутових умовах:

- струмами надвисокої частоти (НВЧпід);
- в ХК. Таке розморожування сприятливе для збереження вихідних якостей продукту;
- при кімнатній температурі. В основному використовується для продуктів, що піддаються термічній обробці перед вживанням.

**7.5.2** Фрукти та ягоди розморожують у ХК на верхній полиці або при кімнатній температурі.

**7.5.3** Овочі зазвичай не розморожують перед кулінарною розробкою: розморожування відбувається безпосередньо в процесі їх приготування.

**7.5.4** Готові страви (продукти, що пройшли кулінарну обробку) рекомендується підігрівати не розморожуючи.

## 8 ОСОБЛИВОСТІ У РОБОТІ ХОЛОДИЛЬНИКА

**8.1** Якщо не вдається відкрити зачинені двері МК або ХК, слід почекати від 1 до 3 хвилин, поки тиск усередині камери не вирівняється із зовнішнім, та відкрити двері.

**8.2** Робота холодильника супроводжується шумами, які носять функціональний характер і не пов'язані з будь-яким дефектом.

Для підтримки температури на заданому рівні в холодиль-

Таблиця 2 — Рекомендації по термінах зберігання в МК

Продукти	Термін зберігання, місяць
Риба свіжа, морепродукти	До 3
Масло вершкове, сир (в залежності від сорту/ртурта), выпічка	До 6
М'ясо сире, птиця	До 9
Овочі, фрукти, ягоди	До 12

нику періодично вмикаються та вимикаються компресори. Виникаючі при цьому шуми — нормальне явище. Вони автоматично стають тихіше, як тільки в холодильнику встановлюється робоча температура.

У деяких моделях холодильників при вмиканні (вимиканні) компресора може бути чути клацання — спрацьовує датчик-реле температури.

Звуки дзюрчання супроводжують циркуляцію холодоагенту по трубках холодильних систем, а незначні потріскування пов'язані з температурними розширеннями матеріалів.

Незначне гудіння пов'язане з роботою вентилятора в холодильнику із системою No Frost.

**8.3** У процесі експлуатації холодильника можуть виникнути джерела додаткових шумів.

Посилення шуму може бути викликано неправильною установкою комплектуючих (полиць-скло, ємкостей тощо) або зіткненням ємкостей з продуктами, розміщеними в холодильнику. У такому випадку шум можна зменшити, перестановивши комплектуючі або усунувши торкання ємкостей один з одним.

Джерелами шуму можуть стати також елементи холодильника (конденсатор, трубки, проводи, елементи системи зливу талої води), якщо після транспортування (переміщення або неправильної установки після збирання) вони стали стикатися одна з одною. Відрегулювавши положення елементів холодильника або правильно встановивши їх, можна усунути додатковий шум при роботі холодильника.

**8.4** Для запобігання утворення конденсату нагрівається шафа холодильника по периметру дверей МК або зона поперечки в моделях МХМ-2808-XX, МХМ-2819-XX, МХМ-2826-XX, МХМ-2835-XX (див. додаток).

Температура нагріву залежить від температури навколишнього середовища, кількості збережених в МК продуктів, а також від забруднення конденсатора. Підвищення температури нагріву в процесі роботи холодильника не є несправністю.

**УВАГА! Не рідше одного разу на рік чистите пилососом задню стінку холодильника й конденсатор відповідно до рисунка 9, попередньо відсунувши холодильник від стіни. Поява пилу на конденсаторі приводить до підвищення витрати електроенергії.**

**8.5** При перепаді напруги в електричній мережі холодильник вмикається в роботу після відновлення робочої напруги з можливою затримкою по часу.

**8.6** У холодильнику використовується теплоізоляційний матеріал пінополіуретан, який дає усадку. Можлива поява незначної нерівності на поверхнях холодильника, викликана усадкою пінополіуретану, не впливає на роботу холодильника та не погіршує теплоізоляцію.



Рисунок 9



Рисунок 10



Рисунок 11

## 9 ПРАВИЛА ЗБЕРІГАННЯ ТА ТРАНСПОРТУВАННЯ

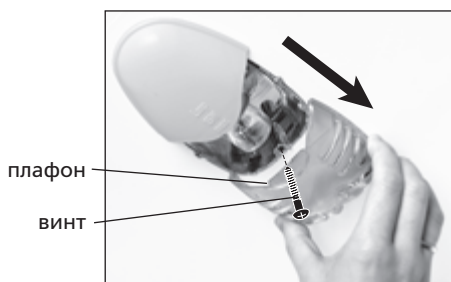
**9.1** Упакований холодильник повинен зберігатися при відносній вологості не вище 80% у закритих приміщеннях з природною вентиляцією.

**9.2** Якщо холодильник тривалий час не буде експлуатуватися, його слід відключити від електричної мережі, вийняти всі продукти, розморозити МК, провести прибирання камер. Двері після збирання залишити відкритими, щоб у камерах не з'явився запах.

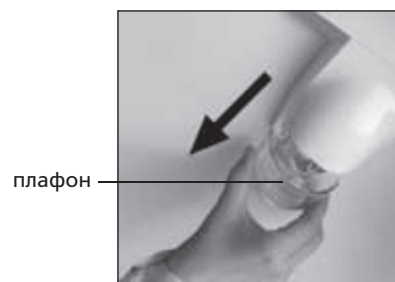
**9.3** Транспортувати холодильник необхідно в робочому порядку (вертикально) будь-яким видом критого транспорту, надійно закріпивши його, щоб виключити будь-які можливі удари, переміщення і падіння усередині транспортного засобу.

**ЗАБОРОНЯЄТЬСЯ** піддавати холодильник ударним навантаженням при вантажно-розвантажувальних роботах.

**УВАГА! Не переносьте холодильник, взявшись за двері, ручки дверей, декоративний щиток (за наявності), щоб не полатати їх.**

## 10 МОЖЛИВІ НЕСПРАВНОСТІ ТА МЕТОДИ ЇХ УСУНЕННЯ

**10.1** Несправності, які можуть бути усунені споживачем, вказані в таблиці 3. Якщо усунути несправність самостійно не вдалося, слід викликати механіка сервісної служби.

**10.2** При зверненні в сервісну службу необхідно вказати модель та заводський номер холодильника.

## 11 ЗАМІНА ЛАМПИ ОСВІТЛЕННЯ

**11.1** Заміну лампи освітлення слід виробляти, враховуючи конструкцію світильника холодильника (див. малюнки 10, 11). Для заміни лампи освітлення необхідно:

- відключити холодильник від електричної мережі, вийнявши вилку шнура живлення з розетки;
- у відповідності з рисунком 10 відвернути гвинт, демонтувати плафон у напрямку стрілки;
- відповідно до рисунка 11 зняти плафон у напрямку стрілки (гвинт не передбачено);
- замінити лампу потужністю не більше 15 Вт;
- встановити плафон і загорнути гвинт (за наявності).

## 12 УТИЛІЗАЦІЯ

**12.1** Матеріали, застосовувані для пакування холодильника, можуть бути повністю перероблені й використані повторно, якщо надійдуть на пункти зі збору вторинної сировини.

**УВАГА! Не дозволяйте дітям гратися з пакувальними матеріалами, так як існує небезпека задихнутися, закрившись в картонній коробці або заплутавшись в пакувальній плівці.**

**12.2** Холодильник, що підлягає утилізації, необхідно привести в непридатність, обрізавши шнур живлення, та утилізувати відповідно до чинного законодавства країни.

**12.3** міститься в холодильних системах холодоагент R600a повинен утилізуватися фахівцем. Необхідно бути уважним і стежити, щоб трубки холодильних систем не були пошкоджені до утилізації.





## САЛҚЫНДАТУ АСПАП

### Құрметті сатып алушы!

Салқындату аспабын (компрессиондық біркамералық тоңазытқышты, немесе тоңазытқыш-мұздтақышты, бұдан әрі — тоңазытқыш) сатып алған кезде кепілдеме картасының дұрыс толтырылғанын, оны сатқан мекеменің мөртаңбасының және түбіртек талондарда оның сатылған күнінің бар екенін тексеріңіз.

Іске пайдалану жөніндегі нұсқаулықты мұқият оқып шығып, сіз тоңазытқышты дұрыс пайдалана алатын боласыз. Іске пайдалану нұсқаулығын тоңазытқыштың бүкіл қызмет мерзімі бойында сақтап қойыңыз.

Тоңазытқыш Украина Министрлер Кабинетінің 3 желтоқсан 2008 жылы шыққан № 1057 қаулысымен бекітілген Электр және электрондық жабдықтарда кейбір қауіпті заттарды пайдалануға шектеу салу жөніндегі Техникалық регламентінің талаптарына сәйкес келеді. Регламентталынған қауіпті заттар мөлшері Техникалық регламентпен реттелген нормативтен аспайды.

«АТЛАНТ» ЖАҚ бұйымдарын әзірлеу мен шығару сапасын басқару жүйесі СТБ ISO 9001-2009 талаптарына сәйкес келеді және БР Сәйкестікті растаудың ұлттық жүйесінің Тізілімінде № ВУ/112 05.01. 002 0014 бойынша тіркелген.

## 1 ЖАЛПЫ МӘЛІМЕТТЕР

1.1 Іске пайдалану нұсқаулығында қосымшасы бар, онда тоңазытқыштың техникалық мінездемесі және жиынтықтар, тоңазытқышты басқару және оның іске пайдалану ерекшелігі жөнінде мәліметтер келтірілген. Іске пайдалану нұсқаулығы тоңазытқыштардың әртүрлі модельдеріне жасалынған.

Тоңазытқыш моделінде соңғы (шартты «-XX» немесе «-XXX») кепілдеме картасында және жас тағамдар сақтайтын тоңазытқыш камерасының (бұдан әрі - ТК) ішінің сол жақ жарындағы кестедегі орындау нөмірін көрсетеді. Тоңазытқыштың сыртқы келбетінің орындалуы: қаптау материалы, қуаттиімділік класымен ерекшеленеді.

1.2 Тоңазытқышты төмендегі жағдайларда пайдалану қажет:

— қосымшасында көрсетілгендей, қоршаған ортаның температурасында;

— ауыспалы тоқтың электр желісіндегі атаулы кернеудің ауқымы 220-230 В, атаулы кернеуден ауытқу  $\pm 10\%$  және жиілік (50 $\pm 1$ ) Гц болғанда;

— салыстырмалы ылғалдылық 75 % аспағанда.

Басқадай іске пайдалану жағдайында тоңазытқыштың жылуэнергетикалық мінездемелері өндіруші көрсетілгенге сәйкес келмеуі мүмкін.

Тоңазытқышты ұйқы бөлмелерінде іске пайдаланған кезде тоңазытқыштың жұмыс істеу кезінде функционалдық шуылдар болатынын ескеру қажет.

**БАЙҚАҢЫЗ! Тоңазытқышты іске пайдаланатын бөлменің көлемі есептеп шаққанда 1 м<sup>3</sup> бұйымдағы 8 г хладагент R600a келуі керек. Хладагент массасы 3 кестеде көрсетілген.**

1.3 Жеткізу жиынтықтығына: жиынтық бұйымдар, қосымшасы, іске пайдалану нұсқаулығы, салқындату аспаптарының энергетикалық тиімділігі заттаңбасы (бұдан әрі - заттаңба), кепілдеме картасы заттаңба түбіртегімен, сервистік ұйымдарының тізімдері кіреді.

Тоңазытқыштың техникалық мінездемелерінің мағыналары заттаңбаның түбіртегінде орналасқан. Заттаңбаның түбіртегін кепілдеме картасынан қесіп алу қажет, сонан кейін оны заттаңбадағы техникалық мінездемелермен келістіру керек.

Кепілдеме картасындағы кестеде тоңазытқыштың қалған техникалық мінездемелері және жиынтықтардың саны жөнінде ақпарат бар.

1.4 Өндіруші, тоңазытқыштың басты техникалық мінездемелерін сақтай тұра, оның үйлесімін жетілдіруі мүмкін.

**БАЙҚАҢЫЗ! Өндіруші (сатушы) іске пайдалану талаптарын бұзғанының немесе оны сақтау немесе қарсы тұруға болмайтын күштердің ісінен (ерт, стихиялық апаттар және т.б.) болған бұйымның ақаулығы үшін жауап бермейді (соның ішінде кепілдік мерзім кезінде).**

## 2 ҚАУІПСІЗДІК ТАЛАПТАРЫ

2.1 Тоңазытқыш — электрикалық аспап, сондықтан оны іске пайдаланған кезде электроқауіпсіздік ережелерін сақтанған жөн.

2.2 Дене, жүйке не болмаса ақылой кемістігі бар, немесе осы құрылғыны қауіпсіз пайдалану үшін тәжірибесі мен білімі жеткіліксіз адамдардың (соның ішінде балалардың) қауіпсіздігі үшін жауап беретін адам қадағаламаса немесе құрылғыны пайдалану бойынша нұсқау бермесе, олардың бұл құрылғыны қолдануына болмайды.

Балалар құрылғымен ойнамауы үшін оларды үнемі қадағалап отыру керек.

2.3 Электр тоғы соғуынан қорғау түрі бойынша тоңазытқыш I сыныпқа жатады, сондықтан оны электр желісіне жерге тартылатын түйіспесі бар екі полюсті розетка арқылы қосу қажет.

Үй-жай ішінде жерге тартылатын түйіспесі бар розетканы орнату үшін білікті электрші маманға хабарласу керек. Тоңазытқышты сыртқы электр желісінен жедел ажыратуға болатын жерде орнатылуға тиіс.

2.4 Тоңазытқышты электр желісіне жалғар алдында қуат сыммен ашасының көзге байқалатын бүлінген жерлері жоқ екенін тексеру қажет. Қорек сымы бүлінген жағдайда оны ауыстыру үшін өндірушіге немесе сервистік қызмет орталығына хабарласу қажет.

2.5 Төмендегі жағдайларда қорек сымын розеткадан суыру арқылы тоңазытқышты электр желісінен ажырату қажет:

- оны басқа жерге ауыстырған кезде;
- оны жинап астындағы еденді жуғанда;
- жарық шамын ауыстырғанда.

2.6 Тоңазытқыштың салқындату жүйесін құрамында хладагент изобутан (R600a) бар.

**БАЙҚАҢЫЗ! Салқындату жүйесінің бітелуі бұлдіріп алманыз.**

**Қырау түсіру үшін іске пайдалану нұсқаулығында көрсетілмеген заттармен құрылғыларды қолданбаңыз.**

Тоңазытқыштың ішінде электрикалық аспаптарды қолданбаңыз.

**БАЙҚАҢЫЗ! Салқындату жүйесі бұзылған кезде бөлмені жете желдету қажет және тоңазытқыштың қасында оттың ашық көзі болуына жол бермеңіз. Себебі изобутан тезөртенгіш газ.**

**БАЙҚАҢЫЗ! Тоңазытқышты тезөртенгіш және от тарататын зат немесе нәрселерге (перделер, жылтыр сыр, бояу т.с.с.) жақын орналастырмаңыз. Тоңазытқышты жиһазға икемдетуге (икемендетуге болатын тоңазытқыштардан басқасын), артқы тіреулер арқылы жасалатын бөлменің жарымен тоңазытқыштың артқы жағының саңылауын жабуға ТЫЙЫМ САЛЫНАДЫ.**

Тоңазытқышты ойыққа орнатуға **ТЫЙЫМ САЛЫНАДЫ**, егер оның үстімен жандарында бос кеңістік болмаса (3.2 қар.).

**ТҮЙІМ САЛЫНАДЫ!** Тоңазытқыш қондыру шектесуде металл қабыршақтармен, су құбыры құбырларымен, жағудың, канализацияның және газбен жабдықтаудың, басқа метал жерге қонған коммуникациялармен.

**Өрт қауіпсіздігін қамтамасыз ету үшін төмендегілерге ТҮЙІМ САЛЫНАДЫ:**

— тоңазытқышты тоқтың асқын кернеуінен қорғайтын құралы бұзылған электр желісіне жалғау. Электр желісінің 10 А тоққа есептелген қорғаныс құрылғысы болуға тиіс;

— тоңазытқышты электр желісіне жалғау үшін өтпеліктерді, көп ұялы розеткаларды (екі немесе одан да көп қосу ұясы бар) және ұзартқыш сымдарды пайдалану;

— тоңазытқышта ауызы дұрыс жабылмаған бетелькеде алкогольді ішімдіктерді сақтауға (құрамындағы спирттің көлемі 40° немесе одан көп болса);

— тоңазытқышта жарылғыш заттарды сақтауға;

— тоңазытқышта ішінде мұз болып қатып қалатын сұйық заттарды әйнек сыиымдыларды сақтауға;

— тоңазытқышты іске пайдалануға, егер компрессорде еріген су жинайтын ыдыс болмаса;

— тоңазытқышқа қуаты 15 Вт асатын шамды орнатуға;

— электр өткізгіш элементтерге ылғал тиюіне жол бермеу үшін тоңазытқыштың үстіне басқа электр аспаптарын (мысалы, микротолқынды пеш, тостер және т.б.), сондай-ақ сұйық заттар құйылған сауыттарды, бөлме өсімдіктерін қою.

**2.7** Тоңазытқышты орнынан қозғағанда, мұздатқыштың шығынқы болып тұрған бөлшектерінен жарақат алмас үшін, қорғаныш қолғаптар пайдаланыңыз.

**2.8** Тоңазытқышты жөндеуді тек сервистік қызметтің білікті механигі іске асыруға тиіс, себебі біліктілігі жоқ адам іске асырған жөндеуден кейін бұйым қатер көзіне айналуы мүмкін.

**2.9** Тоңазытқыштың жұмысында электрлік шыртыл, түтіндеу және т.с.с. жайттар пайда болған ақаулық орын алған жағдайда, қуат сымын розеткадан суыру арқылы тоңазытқышты электр желісінен дереу ажыратып, сервистік қызметтің механигі шақыру керек.

Өрт шыққан жағдайда, тоңазытқышты электр желісінен дереу ажыратып, өртті сөндіру шараларын қолданып, өрт сөндіруші қызметті шақыру қажет.

**2.10** Тоңазытқыштың қызмет мерзімі 10 жыл.

**БАЙҚАҢЫЗ!** Тоңазытқыштың қызмет мерзімі өткеннен кейін өндіруші бұйымның қауіпсіз жұмысы бойынша жауапкершілік көтермейді. Одан әрі іске пайдалану қауіпті болуы мүмкін, себебі тоңазытқыштың материалдарының табиғи ескіруінің және құрамдас бөліктерінің тозуының салдарынан электрлік және өрт қауіпі бар жағдайлардың пайда болу ықтималдығы артады.

### 3 ТОҢАЗЫТҚЫШТЫ ОРНАТУ

**3.1** Тоңазытқышты тіке күн сәулесі түсетін жерден, қыздыру аспаптарынан (газ және электр пештері, жылыту пештері мен радиаторлары) кем дегенде 50 см қашықтықта орнату қажет.

**3.2** Тоңазытқыштың жоғары және оның екі бүйір жағынан ауа айналуы үшін кем дегенде 5 см бос орын қалуға тиіс.

Тоңазытқыштың үстінен 5 см төмен аспалы жабдықтар ілуге **ТҮЙІМ САЛЫНАДЫ.**

**3.3** Реттелмелі тіреуіштерді әрі-бері бұрай отырып, тоңазытқышты еденге қатысты көлденең орнату керек. Тоңазытқыш тіреулермен роликтарда орнықты тұруға тиіс. 1 суретке сәйкес.

Есігі (есіктері) өзі жабылсын десеңіз тоңазытқышты, тіреулерін бұрап, кішкене шалқайтып қоюды ұсынамыз.

### 4 ТОҢАЗЫТҚЫШТЫ ІСКЕ ПАЙДАЛАНУҒА ДАЙЫНДАУ

**4.1** Құралас бөліктерін орам материалдарынан босатыңыз (полиэтилен пакеттерден, жабысқақ ленталардан).

**БАЙҚАҢЫЗ!** Егер тоңазытқыштың шкафымен есігінің сырты қорғау полиэтилендік пленкамен қапталған болса, онда оны тоңазытқышты іске пайдалануға дайындаған кезде алып тастаңыз.

**4.2** Әйнек-сөреден фиксаторларды (егер болса) түсіріңіз 2 суретіне сәйкес. Ол үшін:

— алдымен бір фиксаторды, екінші қолыңызбен әйнек-

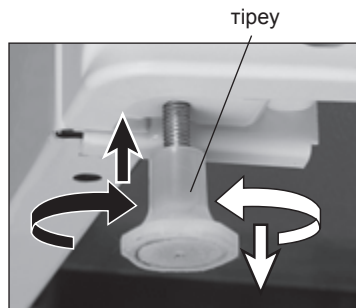

1 сурет



2 сурет

сөрені ұстап тұрыңыз, көрсеткіштің бағытына қарай тірелгенше қозғаңыз, сонан соң — екіншісін;

— әйнек-сөрені ТК суырыңыз, 5.1.4 сәйкес;

— фиксаторларды әйнек-сөреден түсіріңіз және оны таңдаған орынға орнатыңыз.

Көлікпен тасу керек болған кезде фиксаторларды қайтадан пайдалануға болады. Ол үшін оларды әйнек-сөрелерге кері бағытта орнату қажет.

**4.3** Қоршаған ортаның температурасы 0 °С төмен жағдайда тоңазытқышты тасымалдағаннан кейін электр желісіне қосар алдында оның есіктерін ашып қойып, бөлме температурасында 4 сағат қоя тұрған жөн.

**4.4** Тоңазытқыштың ішін, құралас бұйымдарды ас содасы қосылған сабын судың жылы ерітіндісімен, содан кейін таза сумен жуып, жұмсақ шүберекпен әбден құрғатып сүрту керек. Тоңазытқышты жақсылап желдетіңіз.

Тоңазытқышты жуған кезде түрпілі пасталарды және құрамында қышқылдар, еріткіштер бар жуғыш заттарды, сондай-ақ ыдыс жууға арналған құралдарды пайдалануға **ТҮЙІМ САЛЫНАДЫ.**

**БАЙҚАҢЫЗ!** Камераның ішінде орналасқан, тоңазытқыш туралы толық ақпарат жазылған тақтайшаны алып тастамаңыз. Аталған ақпарат тоңазытқыштың бүкіл қызмет мерзімінде оған техникалық қызмет көрсету мен жөндеу үшін аса маңызды.

**4.5** Артқы тіреуде орнатыңыз (жиынтығына қарай):

— 4 суретке сәйкес, тіреудің жоғарғы ілгішін қақпақтың кертпесіне орнатыңыз, сонан соң тіреуді төмен қарай бұраңыз, екі төменгі ілгіштер тоңазытқыштың қақпағына жабысу үшін;

— 5 суретке сәйкес, әрбір тіреуді бұрағышты пайдаланып винтпен мықтап орнатыңыз.

**4.6** Тоңазытқыштың және мұздатқыш бөлімінің есіктерінің оң жағынан ашылатын етіп қайта ілуге болады. Есіктерді қайта ілу жұмысын тек сервистік қызметтің механигі орындауға тиіс (тегін – кепілдік кезеңде бір рет).

Дизайнерлік шешім (МХМ-1841-XX...МХМ-1848-XX модельдерінде) қарама қарсы толқын түрінде жасалған есіктердің формалары тек сол жаққа ашылуға мүмкіндік береді.

**4.7** Тоңазытқыш электр желісіне жалғау: қуат сымының ашасын розеткаға сұғыңыз.

**ЕСКЕРТУ!** Тоңазытқыш қайта қосуы ертерек емес — ау тоңазытқыш сөндіруінен кейін рұқсат етіледі немен, бес минут арқылы.



4 сурет

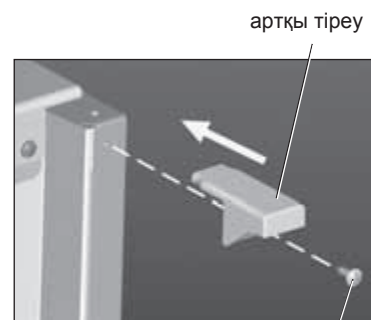

5 сурет

ВИНТ

## 5 КАМЕРАНЫ ЖАС ТАҒАМДАРДЫ САҚТАУ ҮШІН ІСКЕ ПАЙДАЛАНУ

### 5.1 ТК ТАҒАМДАРДЫ САҚТАУ ЖӘНЕ ОРНАЛАСТЫРУ

**5.1.1** ТК (тоңазытқыш камерасында) түрлі жас тағамдар сақтайтын аумақтар бар. Ол тағамдарды сақтауға қолайлы мүмкіндік береді. Тағамдарды орналастырған кезде ТК ең суық аумағы көкөніспен жемістер сақтайтын ыдыстардың үстінде, ал ең жылы жоғарғы сөреде екендігін ескеріңіз.

**5.1.2** Тоңазытқыштың ішіндегі температура сақталып тұрған және жаңадан салынған жас тағамдардың көлеміне, есіктің ашылуының жиілігіне, тоңазытқыштың бөлмедегі орнатылған жеріне байланысты т.с.с.

**5.1.3** Тоңазытқыштағы дәл температураны арнайы әдіспен зертханада өлшеугі болады.

Камерадағы ауаның температурасы, тоңазытқыштың істеу режиміне байланысты, тағамдардың температурасына қарағанда тез аусады. Сондықтан өлшенген ауа температурасы тағамдар температурасына сәйкес келмеуі мүмкін.

Камерадағы температураны шамамен өлшеуге болады. Ол үшін ортаншы сөреге бір стакан су қою қажет, ішіне алдын ала термометр салып. Термометрді сөреге қоймаңыз және камераның ішіне ілменіз.

**5.1.4** Тағамдарды ТК ыңғайлы орналастыру үшін әйнек-сөренің (төменгі) биіктігін ауыстыруға болады: артқы шетін көтеріңіз, әйнек-сөрені өзіңізге қарай тартыңыз, сонан соң жаңа орынға орналастырыңыз.

Жиһазға икемдетілетін тоңазытқышта әйнек-сөрелердің орнын ауыстыру үшін 6 суретке сәйкес:

— әйнек-сөренің ілгіштерін ойықтарынан шығару үшін артқы шетін көтеріңіз;

— әйнек-сөрені, бағыттағыштардан сөренің жандарындағы тірегіш бөліктері шыққанша, өзіңізге қарай тартыңыз;

— әйнек-сөренің алдыңғы жағын төмен қарай жіберіп оны тік түріне ауыстырыңыз;

— ілгіштерін бағыттағыштардан шығарыңыз сонан соң әйнек-сөрені алыңыз.

Әйнек-сөрені жаңа орынға орнату үшін кері ретте жасаңыз.

**5.1.5** ТК әйнек-сөрелерінде конденсат пайда болуы мүмкін (судың тамшылары). Оның болғаны камерада ылғалдық жоғарланғанмен байланысты. Ол: есіктің жие және ұзақ уақытқа (бәр минуттан аса) ашылуымен; ТК температу-расы көтерілуімен; 1.2 сәйкес іске пайдалану шарттарын және 7.1 сәйкес тағамдарды сақтау жөніндегі ұсыныстарды сақтанбағанмен; еріту жүйесінің бітеліп қалуымен (қосымшасын қар.) байланысты.

Әйнек-сөредегі конденсатты жою үшін суды жақсы сіңіретін материалды пайдаланыңыз.

**5.1.6** Есіктегі тосқауыл-сөрелер және сыиымдылардың орындарын (жиынтығына қарай) пайдаланушының ыңғайына қарай өзгертуге болады.

Орнын ауыстыру үшін:

— тосқауыл-сөреден 7 суретке сәйкес, шектегішті (кіші) (егер болса) түсіріңіз. Тосқауыл-сөренің оң жағынан қолыңызбен басып, бекіту элементтерін алдымен бір жағынан сонан соң екінші жағынан босатыңыз. Жаңа орынға орнату үшін екі бекіту элементтерін тосқауыл-сөренің бір жағынан есіктің панеліндегі кертпесіне орнатыңыз, оң жақ бетінен басыңқырап тосқауыл-сөрені екі бекіткіштерімен орнатыңыз. Тосқауыл-сөреге шектегішті (кіші) орнатыңыз;

— ыдысты 8 суретке сәйкес екі қолыңызбен жоғары көтеріңізде кертпелерін есіктің бекіткіш элементтерінен босатыңыз. Жаңа орынды таңдап сыиымдыны есіктің панеліндегі бекіткіш элементтерімен кертпелерін келістіріңіз.

### 5.2 ТК ЖИНАУ

ТК жинау үшін:

— оны электр желісінен ажыратыңыз;

— барлық тағамдарды ТК шығарыңыз;

— ТК жуаңыз 4.4 сәйкес, кепкенше сүртіңіз.

**БАЙҚАҢЫЗ!** Тоңазытқыштың ішінде жағымсыз иіс пайда болмауы үшін оның ішін, жиынтықтарын, есіктің нығыздағышын және есіктің айналасын мұқият тазалаңыз.

## 6 МҰЗДАТҚЫШ КАМЕРАСЫН ІСКЕ ПАЙДАЛАНУ

### 6.1 МҰЗДАТЫЛҒАН ТАҒАМДАРДЫ САҚТАУ

**6.1.1** Тоңазытқышты қосқан кезде мұздатқыш камерасы (бұдан әрі - МК) «Сақтау» режимінде жұмыс жасайды, ол мұздатылған тағамдарды сапалы сақтауға мүмкіндік береді. Жалпы МК екі зонаға бөлінеді (қосымшасын қараңыз): «а» зонасы мұздатуға және мұздатылған тағамдарды сақтауға пайдаланылады, «б» зонасы — тек мұздатылған тағамдарды сақтауға.

**6.1.2** МК ішіндегі температура сақталатын және жаңадан салынатын азық-түліктің мөлшеріне, есіктің ашылу жиілігіне, тоңазытқыштың бөлмедегі орнатылған жеріне және т.с.с. байланысты болады.

### 6.2 ЖАС ТАҒАМДАРДЫ МҰЗДАТУ

**6.2.1** Тоңазытқышта жас тағамдар МК істеген кезде «Сақтау» режимінде «а» зонасында мұздатылады.

Тоңазытқыштың кейбір моделдері МК қосымша режимі бар — «Мұздату» режимі. Ол үлкен көлемдегі жас тағамдарды мұздатуға арналған. «Мұздату» режимін МК жас тағамдармен толтырардан 24 сағат бұрын қосу қажет. Режимді МК жас тағамдармен толтырғанға 24 сағат болғаннан кейін сөндіру қажет.

**6.2.2** Азық-түліктің сапасының нашарлауына және оларды сақтау мерзімдерінің қысқаруына жол бермеу үшін, бір тәулік ішінде мұздатылатын жас тағамдардың салмағы тоңазытқыштың атаулы мұздату қуатынан аспауға тиіс.

**6.2.3** Мұздату үшін оралған жас тағамдарды «а» зонасына салыңыз (қосымшасын қар.).

Тоңазытқыштарда мұздатылған тағамдарды МК сөрелеріне орналастыру керек. Алдын ала себетті (төменгіден басқасын) шығарып тағам сәйкес салу сызбасын ескеру қажет басқа ХМ-4421-XXX-N, ХМ-4521-XXX-N, ХМ-5124-XXX-F. Мұздатқыштың ішінде ауа жақсы айналу үшін тағамдар сөренің шетінен немесе мұздатқыштың ішкі жанында орналасқан, тағам салу сызығынан асып тұрмасын (егер болса).

**БАЙҚАҢЫЗ!** Мұздату үшін жаңа салған жас тағамдарды ішінде бұрыннан тұрған тағамдарға тигізбеңіз, олардың температурасын көтермес үшін және олардың сақтау мерзімін қысқартпас үшін.

### 6.3 МҰЗДАТЫЛҒАН ТАҒАМДАРДЫ ОРНАЛАСТЫРУ

**6.3.1** Электрқуаты тоқтаған кезде немесе тоңазытқыш бұзылғанда МК төменгі температура ұзақ уақыт сақталып тұру үшін мұздатылған тағамдарды бір біріне жақын салу қажет.

**6.3.2** Екі немесе оданда көп себеттері бар тоңазытқыштарда «б» зонасында мұздатылған тағамдарды МК сөрелеріне орналастыру керек. Алдын ала себетті (төменгіден басқасын) шығарып. 6.2.2 тағам сәйкес салу сызбасын ескеру қажет.

әйнек - сөре

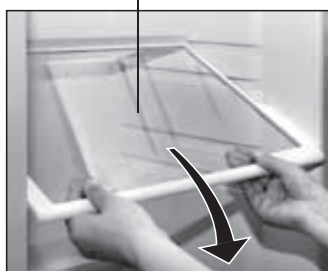

6 сурет

тосқауыл - сөре



7 сурет

сауыт



8 сурет



**6.3.3** МК себеттері тағамдарды салып-шығарғанда озіңізге қарай тірелгенше тартыңыз. Жинаған кезде астынан алдында тұтқадан ұстап жоғары көтеріп шығарып алу қажет.

Тоңазытқыштан тыс тасу үшін себеттердің жандарында тұтқа орнатылған.

**БАЙҚАҢЫЗ! МК ішінде ауа айналымын қамтамасыз ету үшін себеттерді салып-шығарғанда терілгенше итеріңіз.**

#### 6.4 МК МҰЗДАН ЕРІТІП АЛУ ЖӘНЕ ТАЗАЛАУ

**6.4.1** Мұздатқышта автоматтымен еру жүйесімен No Frost (онан әрі — система No Frost) (қосымша қарау) МК жібіту емес талап ету. Мұздатқыштың ішін кемінде жылына бір рет ерітіп жинап тұру қажет.

**6.4.2** Мұздатқышта жүйесіз No Frost мұздатқыштың ішіндегі қыраудың қалыңдығы 3 мм (5 - 7 мм дейін МХМ-2808-XX, МХМ-2819-XX, МХМ-2826-XX, МХМ-2835-XX, МХ-2822-XX, МХ-2823-XX моделдерінде), асқанда тоңазытқышты сөндіріп оны мұздан ерітіп ішін жинау қажет. Қырау тағамдарды салқандатуға кедергі болады, тағамдарды салқындату уақытын ұзартады.

Тоңазытқыш жеткізу жиынтығына мұздатқышты еріткенде оның қырауын қыру үшін пластмасс күрекше қаралған.

Қырауды түсірген кезде тоңазытқыш агрегатын бұзып алмау үшін метал заттарды пайдалануға **ТЫЙЫМ САЛЫНАДЫ**.

**6.4.3** Мұздатқыштың ішін кемінде жылына екі рет ерітіп жинап тұру қажет.

**6.4.4** Мұздатқышты ерітіп жинау үшін:

— тоңазытқышты электр желісінен, желілік сымның ашасын розеткадан ажыратыңыз;

— тағамдарды МК шығарып ТК сөрелеріне салу қажет;

— мұздатқыштың есігін ашып қойыңыз;

— еріген суды қосымшасына сәкес жинаңыз (жүйе жоқ болуы жанында No Frost);

— мұздатқышты 4.4 сәйкес жуыңыз және кепкенше сүртіңіз.

**БАЙҚАҢЫЗ! Мұздатқыштың ішінде жағымсыз иіс пайда болмауы үшін оның ішін, жиынтықтарын, есіктің нығыздағышын және есіктің айналасын мұқият тазалаңыз.**

## 7 ТАҒАМДАРДЫ САҚТАУ, САЛҚЫНДАТУ, ЕРІТУ ЖӨНІНДЕ ҰСЫНЫС

### 7.1 ТК ТАҒАМДАРДЫ САҚТАУ

**7.1.1** Тағамдар өзінің, жұпар иісін, түсін, ылғалдығын және жастығын сақтасын десеңіз оларды орамда немесе нықтап жабылған ыдыста сақтаңыз. Сұйық заттарды аузы мақтап жабылған ыдыста сақтаған ылғалдықтың жоғарлануына және бөтен иіс пайда болуына жол бермейді.

Орамға пайдалануға болады: полиэтилендік пакет, алюмин фольга, азық-түлікке арналған жабық сыиымдыларды.

Орамға пайдалануға болмайды: орауыш қағаздарды, пергамент, ашылған дүкендік орауышты, бұрын пайдаланған полиэтилендік пакеттерді.

**7.1.2** Көкөніс-жемістер (жуылған) ыдысқа салып орауышсыз сақтауға болады. Бірақ әйнек-сөрениң (төменгі) үстінде конденсат пайда болуы ықтимал.

**7.1.3** ТК тағамдарды қысқа уақыт сақтауға арналғандықтан, оның ішіндегі тағамдардың сапасын тексеріп және қаралған сақтау мерзімдерін сақтанған дұрыс. ТК тағамдарды сақтау

**Кесте 1 — Азық-түліктерді сақтау мерзімі және ТК орналастыру жөнінде ұсыныстар**

Тағамдар	Сақтау мерзімі, күн	ТК орналастыру
Шикі ет, жас балық, фарш	1 ден 2 дейін	Төмегі сөреде (еі суық орын)
Қаймақ майы, ірімшік (сортына қарай)	5 ден 7 дейін	Тосқауыл-сөрелерде немесе сыиымдыларда немесе ортаншы сөреде
Сүт, қаймақ, айран	1 ден 3 дейін	Тосқауыл-сөрелерде немесе есіктегі сыиымдыларда немесе ТК ортаншы сөреде
Жұмыртқалар	10	Тосқауыл-сөрелерде немесе есік панеліндегі сыиымдыларда
Көкөніс, жемістер	10 дейін	Ыдыстарда (көкөніс, жемістерге арналған)

мерзімі және басты азық-түлік орналастыру жөнінде ұсыныстар 1 кестеде көрсетілген.

**БАЙҚАҢЫЗ! Өсіндік және тоң майлар есіктің нығыздағыштарына және тоңазытқыштың пластмасс бұйымдарына тимеу қажет, олар бұзылмас үшін.**

### 7.2 МК ТАҒАМДАРДЫ МҰЗДАТУ ЖӘНЕ МҰЗДАТЫЛҒАН ТАҒАМДАРДЫ САҚТАУ

**7.2.1** Мұздатуға жарамды: еттің және құстың барлық түрі, барлық ет тағамдар, балық, көкөніс, жидек, жеміс, пісірлег нан, тағамдар, сүттер.

Мұздатуға жарамсыз: қаймақ, майонез, жапырақты салат, шалғам, шомыр, ақжелкек, жуа, сарымсақ.

**7.2.2** Салқынмен өңдеу үшін жағымды шарттар тудыру үшін мұздатып жатқан тағамдарды бір жолғы пайдалануға болатын мөлшерге бөліп пакеттерге салып қойыңыз. Тағамның қабаты жұқа болған сайын оны мұздату жылдамдығы, сапасы жақсы және сақтау мерзімі ұзақ болады. Орам тағамға жанасып тұру қажет (онда ауа аз болу керек) және резеңкемен, пластмасс қысқыштармен, жабысқақ аязға төзімді лентамен мықтап тартылу қажет. Мұздатылып жатырған пакеттерге оның ішіндегі тағам туралы, оны қай уақытқа дейін пайдалану керек деген мәлімет жазылған карточканы іліп қойыңыз.

Мұздатқышта тағамдарды сақтау мерзімі жөнінде ұсыныстар 2 кестесінде келтірілген.

**БАЙҚАҢЫЗ! Тағамдардың орамдарында жазылған сақтау мерзімдерін сақтаныңыз.**

### 7.3 ТАҒАМДЫҚ МҰЗ ӨЗІРЛЕУ

**7.3.1** Мұз даярлайтын қалыптың төрттен үшін ішетін сумен толтырыңыз сонан кейін мұздатқыштың «а» зонасына салыңыз.

Сумен толтырылған мұз қалыпын МХ-2822-XX, МХ-2823-XX мұздатқыш бөлімінің оң жақ жарына тақап қойыңыз.

**7.3.2** Мұз текше пішінділерін қалыптың табанын жылы суға 3 - 5 секундқа салып онан кейін қалыпты төнкеріп ақырындап майыстырып түсіруге болады.

**БАЙҚАҢЫЗ! Мұз текше пішінділерін қалыптан түсірген бойда ауызыңызға салмаңыз және мұздатылған тағамдарды, жабысып қалмасы үшін, дымқыл қолыңызбен ұстамаңыз.**

### 7.4 ҰСЫНЫЛМАЙДЫ:

— мұздатқышқа ыстық тағамдарды салуға. Оларды алдын ала бөлменің температурасына дейін суыту қажет;

— қайта ерітілген тағамдарды мұздатуға.

### 7.5 ТАҒАМДАРДЫ ЕРІТУ

**7.5.1** Тұрмыс жағдайында тағамдарды ерітудің бірнеше тәсілі бар:

— асқын жиілікті тоқтармен (СВЧ-пеш);

— тоңазытқыш камерасында. Мұндай еріту тағамның бастықы сапасын сақтауға ынғайлы;

— бөлмелік температурамен. Негізінен пайдаланар алдында термиялық өңдеуден өтетін тағамдарға пайдаланылады.

**7.5.2** Жеміс және жидектерді тоңазытқыштың жоғарғы сөресінде камерада немесе бөлмелік температурада ерітеді.

**7.5.3** Әдетте көкөністерді аспаздық өңдеудің алдында ерітпейді: тағам дайындаған кезде ериді.

**7.5.4** Дайын тамақтарды (аспаздық өңдеуден өткен тағамдарды) ерітпей жылытуға ұсынамыз.

## 8 ТОҢАЗЫТҚЫШТЫҢ ЖҰМЫСЫНДАҒЫ ЕРЕКШЕЛІКТЕР

**8.1** Егер қазір ғана жабылған ТК немесе МК есігін ашалмасаңыз, онда 1 - 3 минут – мұздатқыштың ішіндегі қысым

**Кесте 2 — ТК сақтау мерзімі жөнінде ұсыныстар**

Продукты	Сақтау мерзімі, ай
Жас балық, теңіз тағамдары	3 дейін
Қаймақ май, ірімшік (сортына қарай), пісірлег тамақ	6 дейін
Шикі ет, құс	9 дейін
Көкөніс, жеміс, жидек	12 дейін

сыртқы қысыммен тураланғанша - күте тұру қажет. Сонан кейін есікті ашыңыз.

**8.2** Тоңазытқыш жұмыс істеген кезде шығатын шуылдың функционалдық сипаты болады және оның қандай да бір ақаумен байланысы жоқ.

Температураны алдын ала қойылған деңгейде ұстап тұру үшін тоңазытқыштың ішінде мезгіл-мезгіл компрессор іске қосылып-өшіп тұрады. Бұл орайда пайда болатын шуыл – қалыпты жағдай. Тоңазытқышта жұмыс температурасы орнаған бетте бұл шуыл автоматты түрде бәсеңдейді.

Кейбір тоңазытқыш моделдерінде компрессор қосылып айырылғанда тықыл естілетін болады – температурна датчик-релесінің жұмысы.

Судың сылдыры тәрізді дыбыс хладагенттің тоңазытқыш жүйенің түтікшелерімен аққан кезде шығады, ал шамалы сыртыл материалдардың температурадан ұлғаюына байланысты.

Тоңазытқышты іске пайдалану барысында басқа да шуыл көздері пайда болуы мүмкін (мұздатқышта желдеткіш жұмысы No Frost жүйесімен).

**8.3** Тоңазытқышты іске пайдалану барысында басқа да шуыл көздері пайда болуы мүмкін.

Шуылдың күшеюі тоңазытқыштың, құралас бұйымдардың (сөрелер, тосқауыл сөрелер және т.б.) дұрыс орнатылмауынан немесе ыдыстардың тоңазытқышқа қойылған азық-түлікпен жанасуынан туындауы мүмкін. Мұндай жағдайда құралас бұйымдардың орнын ауыстырып, немесе ыдыстарды бір біріне тимейтін етіп қою арқылы шуылды азайтуға болады.

Сондай-ақ егер тоңазытқыштың элементтері (буландырғыш, түтіктер, сымдар, еріген суды төгу жүйесінің элементтері) тасымалданғаннан (орны ауыстырылғаннан немесе тазалаудан соң дұрыс орнатылмағаннан) кейін бір біріне тиіп тұратын болса да, олар шуыл шығаруы мүмкін. Тоңазытқыштың элементтерінің орналасуын реттеп немесе оларды дұрыс орналастырып, тоңазытқыштың жұмысындағы қосымша шуылды жоюға болады.

**8.4** Тоңазытқыштың шкафы МК есігінің жиегі немесе белдікше аумағы бойынша МХМ-2808-XX, МХМ-2819-XX, МХМ-2826-XX, МХМ-2835-XX моделдерінде қызады (қосымшасын қар.). Ол конденсат пайда болуына жол бермейді.

Қызу температурасы қоршаған ортаның температура-сына, мұздатқышта сақталған тағамдардың мөлшеріне, конденсатордың ластығына байланысты. Тоңазытқыштың жұмыс жасау кезінде қызу температурасының өскені ақаулықкеп санауға болмайды

**БАЙҚАҢЫЗ!** Кемінде жылына екі рет жинау кезінде мұздатқыштың артын және конденсаторды шаңсорғышпен тазалаңыз, алдын ала мұздатқышты электр желісінен ажыратып және жардан алшақтатып, 9 суретте көрсетілгендей. Конденсатордағы шаң электрқуатының шығынын ұлғайтады.

**8.5** Электр торабында күштену құламасы жанында мұздатқыш тоқтаумен мүмкінмен жұмысшы күштену бұрынғы қалпына келуінен кейін жұмысқа қосылады уақыттардың.

**8.6** Тоңазытқышта жылусақтау пенополиуретан материалы пайдаланған. Тоңазытқыштың бетінде кішкене қыйсықтар пайда болуы мүмкін, пенополиуретанның отырауының кесірінен. Бірақ ол тоңазытқыштың жұмысымен жылусақтау қабілетіне әсер етпейді.



9 сурет

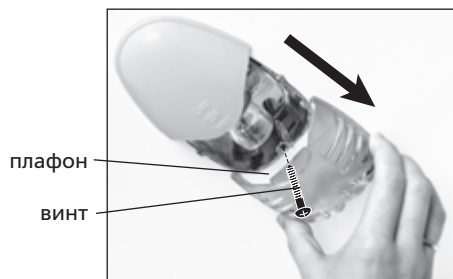

10 сурет

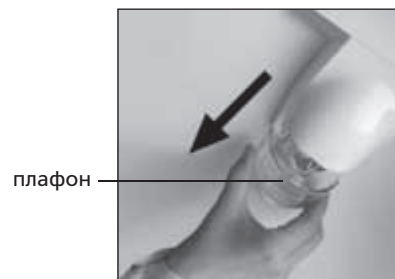

11 сурет

## 9 САҚТАУ ЖӘНЕ ТАСЫМАЛДАУ ЕРЕЖЕЛЕРІ

**9.1** Қаптамаға оралған тоңазытқыш 80% аспайтын салыстырмалы ылғалдылықта, табиғи түрде желдетілетін жабық үй-жайларда сақталуға тиіс.

**9.2** Егер тоңазытқыш ұзақ уақыт бойы іске пайдаланылмайтын болса, оны электр желісінен ажыратып, ішінен барлық тағам, сусындарды шығарып, ИК ерітіп, ішін тазалау керек. Тазалағаннан кейін тоңазытқышта жағымсыз иіс пайда болмас үшін, есігін сәл ашық қалдыру керек.

**9.3** Тоңазытқышты кез келген жабық көлік түрімен, жұмыс қалпында (тік қалпында), көлік құралының ішінде кез келген ықтимал ұрылып-соғылуына, орнынан жылжып кетуіне және құлауына жол бермес үшін мықтап бекіте отырып тасымалдау қажет.

**9.4** Тиеу-түсіру жұмыстары кезінде тоңазытқыштың ұрылып-соғылу қатеріне жол беруге **ТҮЙІМ САЛЫНАДЫ.**

**БАЙҚАҢЫЗ!** Мұздатқыштың маскасын, есігін, есігінің тұтқасы мен сәндік қалқаншаны (егер болса) қиратып алмау үшін, мұздатқышты олардан ұстап жылжытпаңыз.

## 10 ЫҚТИМАЛ АҚАУЛЫҚТАРЫ ЖӘНЕ ОЛАРДЫ ЖӨНДЕУ ӘДІСТЕРІ

**10.1** Тұтынушының өзі түзете алатын ақаулықтар 3-кестеде көрсетілген. Егер ақаулықты түзете алмасаңыз сервистік қызметтің механигін шақыру қажет.

**10.2** Сервистік қызметіне хабарласқан кезде тоңазытқыштың моделін және зауттық нөмірін айту керек.

## 11 ЖАРЫҚ ШАМЫН АУЫСТЫРУ

**11.1** Жарық шамын ауыстырған кезде тоңазытқыштың шам-шырағының конструкциясын ескеру қажет (10,11 суреттерін қар.).

Жарық шамын ауыстыру үшін:

- тоңазытқышты электр желісінен ажыратыңыз: қорек сымның ашасын розеткадан суырып;
- 10 суретке сәйкес винтті суырып, плафонды сілтегішке қарай түсіріңіз;
- 11 суретке сәйкес плафонды сілтегіш бағытына қарай түсіріңіз (винт қаралмаған);
- шамды қуаты 15 Вт көп емес аустырыңыз;
- плафонды орнатыңыз және винтті бұрап қондырыңыз (егер болса).

## 12 КӘДЕГЕ ЖАРАТУ

**12.1** Егер тоңазытқышты орау үшін қолданылатын материалдар қайталама шикізатты жинау орнына түссе, оларды түгелдей қайта өңдеуге және екінші рет пайдалануға болады.

**БАЙҚАҢЫЗ!** Балалардың орауыш материалдармен ойнауына рұқсат етпеңіз, себебі картон қорапта жабылып қалып немесе орауыш үлдірге шатасып қалып, тұншығу қаупі бар.

**12.2** Кәдеге жаратылуға тиіс тоңазытқышты қорек сымын кесіп, оны жарамсыз ету қажет, содан кейін елдің қолданыстағы заңнамасына сәйкес кәдеге жарату керек.

**12.3** Ұқыпты болыңыз, бақылаңыз салқындату жүйесі кәдеге

ЫҚТИМАЛ АҚАУЛЫҚ	ЫҚТИМАЛ СЕБЕБІ	ТҮЗЕТУ ӘДІСІ
Электр желісіне жалғанған тоңазытқыш жұмыс істемейді, камерадағы жарықтама шамы жанбайды	Электр желісінде кернеу жоқ	Желіге кез келген электр аспабын қосу арқылы электр желісінің розеткасында кернеу бар-жоғын тексеру
	Тоңазытқыш сымның ашасы мен розетканың арасы жалғанбай тұр	Сымның ашасының розеткамен түйісуін қамтамасыз ету
Камерадағы жарықтама шамы жанбайды	Шам күйіп кеткен	Күйіп кеткен шамды 11-тармаққа сәйкес дұрыс жанатын шаммен ауыстыру қажет.
Шуылдың деңгейі күшейген	Тоңазытқыш дұрыс орнатылмаған	Тоңазытқышты 3 бөлімге сай орналастыру қажет
ТК су бар	Еріген суды төгу жүйесі бітелген	Қосымшасына сәйкес, еріген су ағатын жүйені жуып тазалау қажет
Камерадағы температура жоғары	Есік тығыз жабылмаған	Тоңазытқыш есігін тығыздап жабыңыз
	Іске пайдалану шарттары бұзылған	1.2, 3.1, 3.2-тармақтардың орындалуын қамтамасыз ету
	Температура дұрыс таңдалмаған және дұрыс қойылмаған	Ең төменгі температураны таңдаңыз

жаратқаннан бұрын бұзылмасын. Салқындату жүйесіндегі хладагент R600a маман қадеге жарату қажет.

### 13 КЕПІЛДІК МІНДЕТТЕР ЖӘНЕ И ТЕХНИКАЛЫҚ ҚЫЗМЕТ КӨРСЕТУ

**13.1** Тоңазытқыш қанау кепілдемелік мезгілі кепілдемелік картада көрсетілген, жеткізу жинағына кірушінің.

Іске пайдалануының кепілдік мерзімі сатылған күннен бастап саналады, ал сатылған жөнінде белгі жоқ болған кезде - өндірілген күннен, өнімнің зауыттық нөмірінде көрсетілген (кепілдік картаны қараңыз).

**13.2** Кепілдік қыздыру шамына, пластмасс бұйымдарға, жиынтыққа кіретін, сәндік қалқаншаға, тіреулерге, есіктің нығыздағышына және пластмасс тұтқасына таратылмайды.

**13.3 Кепілдік міндеттер таратылмайды:**

— сервистік ұйымдар тізбесіне кірмеген адамдардың жөндеуіне;

— жылжымалы көліктің барлық түрлерінде іске пайдаланған жағдайда;

— орнату, қосу, іске пайдалану ережелерін сақтанбағанда және іске пайдалану жөніндегі нұсқаулықта көрсетілген қауіпсіздік талаптарын ұстанбағанда;

— өнімнің және оның құрама бөлшектерінің механикалық, химиялық және термиялық зақымдарына;

— қарсы тұруға болмайтын күштердің ісінен (өрт, стихиялық апаттар және т.б.) және экстремалдық шарттардан және үй

жануарлары, және құрт-құмырсқа, кеміргіштердің кесірінен болған ақаулар үшін жауап бермейді.

**13.4** Кепілдік мерзімінде іске пайдаланған кезде тоңазытқыштың жұмысының сапасын тексеру және жөндеу ақысыз жасалынады. Жөндеу кезіндегі тоңазытқышты тасымалдау кепілдік жөндеуді жасайтын ұйымның есебінен жүргізіледі.

Егер тексергеннен кейін тоңазытқыш жұмысында кемшілік табылмаған болса, көліктік шығынды тоңазытқыш иесі төлейді. Сервистік қызметінің нарық көрсеткішіне сәйкес.

Тоңазытқыштың іске пайдалану шартын бұзғанның кесірінен кемшіліктер болса, көліктік тасымалдау шығынын және жөндеу жұмыстарын тоңазытқыштың иесі төлейді. Сервистік қызметінің нарық көрсеткішіне сәйкес.

**БАЙҚАҢЫЗ! Өндіруші (сатушы) өнімнің орнату, қосу және іске пайдалану ережелерін қолданбағандықтан болған тұтынушының өміріне, денсаулығына немесе мүлкіне келген залалы үшін жауап бермейді.**

Тұтынушының, сатушының және өндірушінің құқықпен міндеттері «Тұтынушылардың құқығын қорғау жөніндегі» Заңмен реттеледі.

**13.5** Тоңазытқыштың бүкіл қызмет мерзімі бойында болатын техникалық күтуді және жөндеуді сервис қызметінің маманы жасау керек.

**13.6** Сервис қызметі орналасқан орны туралы мәліметті тоңазытқышты сатқан ұйымнан алу керек, және жеткізу жыйынтығына кіретін сервистік ұйымдар тізбесінен табасыз.

### 14 ТОҢАЗЫТҚЫШҚА ТЕХНИКАЛЫҚ ҚЫЗМЕТ КӨРСЕТУ МЕН ЖӨНДЕУ БОЙЫНША АТҚАРЫЛҒАН ЖҰМЫСТАРДЫҢ ТІЗБЕСІ

**БАЙҚАҢЫЗ!** Сервистік қызметтің механигінен тоңазытқыштың қызмет мерзімі ішінде атқарылған барлық жұмыстар бойынша 4-кестені толтыруын талап етіңіз.

Кесте 4

Тоңазытқыш № \_\_\_\_\_

Күні	Атқарылған жұмыстар	Механиктің атыжөні	Қолы



## SOYUDUCU CİHAZ

### Hörmətli alıcı!

Soyuducu cihazı (soyuducu-dondurucu, kompressor bir kameralı soyuducu) (bundan sonra – soyuducu) alarkən zəmanət kartının düzgün doldurulduğunu, onu satan təşkilatın möhürünün və çekin üzərində satış tarixinin olduğunu yoxlayın.

Soyuducunun işə salınması və istifadəsindən əvvəl istismar üzrə təlimatı diqqətlə öyrənərək, Siz onu düzgün istifadə edə biləcəksiniz. Soyuducunun bütün xidmət müddəti boyunca istismar üzrə təlimatı saxlayın.

Dondurucu Ukrayna Nazirlər Kabinetinin 3 dekabr 2008-ci il tarixli 1057 sayılı qərarı ilə təsdiqlənmiş, elektrik və elektron avadanlıqda bəzi təhlükəli maddələrin istifadəsinin məhdudlaşdırılması üzrə Texniki rəqlamentin tələblərinə uyğundur. Tənzimlənmiş zərərli maddələrin faiz miqdarı Texniki rəqlamentlə müəyyən edilmiş normativləri ötmür.

"ATLANT" QSC-nin məmullatlarının hazırlanma və istehsal keyfiyyətinin menecment sistemi TTS İSO 9001-2009 tələblərinə cavab verir və BR uyğunluğun təsdiq edilməsinin Milli sistemi Reyestrində BY/112 05.01. 002 0014 nömrəsi ilə qeydiyyat alınmışdır.

## 1 ÜMUMİ MƏLUMATLAR

**1.1** İstismar üzrə təlimat soyuducunu idarəetmə və onun istismar xüsusiyyəti haqqında məlumatın göstərildiyi əlavəsinə malikdir. İstismar üzrə təlimat soyuducunun müxtəlif modelləri üçün hazırlanmışdır.

Soyuducunun modelində son rəqəmlər (şərti "-XX" və ya "-XXX") soyuducunun zəmanət kartında və kameranın daxilində sol tərəfdən yerləşdirilmiş dondurucunun lövhəciyində göstərilən icra nömrəsini ifadə edir. Dondurucunun icraları səth örtüyü materialı, enerji effektivliyi dərəcəsi ilə fərqlənir.

**1.2** Soyuducunu istismar etmək lazımdır:

- əlavəsində göstərilmiş ətraf mühit temperaturunda;
- gərginliyin nominal gərginlikdən  $\pm 10$  % geri qalması və  $(50 \pm 1)$  H tezlik olması zamanı dəyişən cərəyan elektrik şəbəkəsində 220-230 V nominal gərginlik diapazonunda;
- nisbi rütubət 75 %-dən çox olmadıqda.

İstismarın başqa şəraiti zamanı soyuducunun istilik enerji xarakteristikaları istehsalçı tərəfindən göstərilmiş xarakteristikalara uyğun olmaya bilər.

Soyuducunun yataq otağında istismarı zamanı nəzərə almaq lazımdır ki, soyuducunun işi funksional səslərlə müşayiət edilir.

**DİQQƏT!** Soyuducunun istismar ediləcəyi sahə, məmullatda R600a soyuducu amilin 8 q üçün ən azı 1 m<sup>3</sup> hesabından sahəyə malik olmalıdır. Soyuducu amilin kütləsi şəkil 3-ə uyğun olaraq lövhəcikdə göstərilib.

**1.3** Tədarük dəstinə daxildir: komplektləşdirici məmullatlar, əlavəsinə malik istismar üzrə təlimat, servis təşkilatlarının siyahısı, soyuducu cihazların enerji effektivliyinin etiketi (bundan sonra — etiket), etiketin kötyüü ilə birgə zəmanət kartı.

Soyuducunun texniki xarakteristikalarının qiymətləri etiketin kötyüyündə yerləşdirilib. Etiket kötyüyünü zəmanət kartından kəsmək və etikətdə texniki xarakteristikalarla birləşdirmək lazımdır.

Zəmanət kartında cədvəllərdə dondurucunun qalan texniki xarakteristikaları və komplektləşdiricilərin miqdarı haqqında məlumat yerləşdirilib.

**1.4** İstehsalçı soyuducunun əsas texniki xarakteristikalarını dəyişməz saxlamaqla onun konstruksiyasına dəyişikliklər etmək hüququnu özündə saxlayır.

**DİQQƏT!** İstehsalçı (satıcı) istismar üzrə rəhbərlikdə qeyd edilmiş quraşdırılma, qoşulma, istismar və təhlükəsizlik tələbləri qaydalarına riayət etməmə zamanı, ekstremal şəraitlə və ya qarşısı alınmaz qüvvələr (yanğın, təbii fəlakətlər və s.) həmçinin, məmullatda nasazlıq və zədələrə məsuliyyət daşımır.

## 2 TƏHLÜKƏSİZLİK TƏLƏBLƏRİ

**2.1** Soyuducu – elektrik məişət cihazıdır, buna görə də onun istismarı zamanı elektrik təhlükəsizliyinin ümumi tələblərinə riayət etmək lazımdır.

**2.2** Cihaz aşağı fiziki, hissiyyətli və ya əqli qabiliyyətli və ya təcrübə və biliyə malik olmayan şəxslər tərəfindən onların təhlükəsizliyinə cavabdeh olan şəxslərin nəzarəti altında olmadan istifadə (uşaqlar daxil olmaqla) üçün nəzərdə tutulmamışdır.

Uşaqlar cihazla oynamağa yol verilməməsi üçün nəzarət altında olmalıdırlar.

**2.3** Elektrik cərəyanı vurmasından müdafiə tipi üzrə soyuducu I sinfə aiddir və torpağa birləşən kontakla ikixətli rozetka vasitəsilə elektrik şəbəkəsinə qoşulmalıdır.

Rozetkanın torpağa birləşən kontakla quraşdırılması üçün ixtisaslaşdırılmış elektrikə müraciət etmək lazımdır. Rozetka elə yerdə quraşdırılmalıdır ki, soyuducunu təcili olaraq xarici elektrik şəbəkəsindən çıxarılması lazım olduqda əlçatan yerdə olsun.

**2.4** Soyuducunun elektrik şəbəkəsinə qoşulmasından əvvəl qidalanma şnurunun və çəngəlin zədələrinin olub olmamasını vizual yoxlamaq lazımdır. Qidalanma şnurunun zədələnməsi zamanı onu istehsalçıdan və ya servis xidmətindən alınmış analoji şnurla əvəz etmək lazımdır.

**2.5** Aşağıdakı hallarda qidalanma şnurunun çəngəlini rozetkadan çıxardaraq soyuducunu elektrik şəbəkəsindən çıxarmaq lazımdır:

- onun yığışdırılması zamanı;
- işıqlandırılma lampasının dəyişdirilməsi zamanı;
- onun başqa yerə aparılması zamanı;
- onun altında döşəmənin yuyulması zamanı.

**2.6. Soyuducunun soyuducu sistemində izobutan (R600a) soyuducu amili var.**



**DİQQƏT!** Soyuducu sistemin germetikliyini zədələməyin.

Qar səthinin təmizlənməsi üçün soyuducunun istismar üzrə rəhbərliyində tövsiyyə edilməmiş əşyalarla və ya cihazlardan qar səthinin təmizlənməsi üçün istifadə etməyin.

Soyuducu kameranın daxilində elektrik cihazlarından istifadə etməyin.

**DİQQƏT!** Soyuducu sistemin zədələnməsi zamanı otağı diqqətlə yoxlamaq lazımdır və soyuducunun yaxınlığında açıq ocaq mənbələrinin olmasına yol verməmək lazımdır, çünki izobutan tez alovlanan qazdır.

**DİQQƏT!** Soyuducunu bilavasitə tezəlovlanan və odu yayan əşyaların və maddələrin (pərdə, lak, boya) yanında quraşdırmayın.

Soyuducunu mebelə quraşdırmaq (quraşdırılan soyuducunun başqa), həmçinin arxa dayaqların yaratdığı aralığı, otağın divarı və soyuducunun arxa divarı arasındakı aralığı bağlamaq **QADAĞANDIR!**

Əgər soyuducunun üstündə və onun yan tərəflərində boş sahə yoxdursa soyuducunu taxçaya quraşdırmaq (bax bənd 3.2) **QADAĞANDIR!**

**DİQQƏT!** Soyuducunun metal yuyunma çanaqları ilə, su, isitmə və qaz boruları ilə, həmçinin digər torpaqlanmış metal birləşdirmə vasitələri ilə təmasda yerləşdirilməsi qadağandır.

Yanğın təhlükəsizliyinin təminatı üçün aşağıdakılar **QADAĞANDIR**:

— soyuducunu cərəyan yüklənmələrindən nasaz müdafiyyə malik olan elektrik şəbəkəsinə qoşmaq. Elektrik şəbəkəsi 10A cərəyanı üçün nəzərdə tutulmuş müdafiyyə qurğusuna malik olmalıdır;

— soyuducunun elektrik şəbəkəsinə qoşulması üçün birləşdiricilərdən, çoxyerli rozetkalardan (iki və daha çox qoşulmanın yerinə malik olan) və uzadıcı şnurlardan istifadə etmək;

— soyuducuda sıx bağlanmamış butulkalarda bərk alkoqollu içkilər saxlamaq (40° və yuxarı spirt tərkibli);

— soyuducuda partlayış təhlükəsi olan maddələri saxlamaq;

— DK içində dona bilən maye ilə şüşə qab saxlamaq;

— kompressorda ərimiş qar suyunun yığılması üçün soyuducuda qab olmadan istifadə etmək;

— soyuducuya 15 Vt gücdən çox işıqlandırma lampası qurmaq;

— soyuducuya başqa elektrik cihazlarını qurmaq (mikrodalğalı soba, toster və s.), həmçinin elektrik şəbəkəsinin elementlərinə rütubətin düşməsinin qarşısını almaq üçün içində maye olan qablar, otaq bitkiləri qoymaq.

**2.7** Soyuducunun daşınması üçün əlcəkdən istifadə etmək məsləhətdir ki, soyuducunun kənara çıxan hissələrindən travma alınmasın.

**2.8** Soyuducunun təmiri yalnız servis xidmətinin ixtisaslaşdırılmış mexaniki tərəfindən həyata keçirilməlidir, çünki qeyri-düzgün yerinə yetirilmiş təmirdən soyuducu təhlükə mənbəyi ola bilər.

**2.9** Soyuducunun işində elektrik cırtlısı, tüstü kimi təzahürlər olarsa qidalanma şnurunun çəngəlini rozetkadan çıxararaq dərhal soyuducunu elektrik şəbəkəsindən ayırmaq və servis xidmətinin mexanikini çağırmaq lazımdır.

Yanğının yaranması zamanı dərhal soyuducunu elektrik şəbəkəsindən ayırmaq, yanğının söndürülməsi üçün tədbir görmək və yanğın xidmətinə çağırmaq lazımdır.

**2.10 Soyuducunun xidmət müddəti 10 ildir.**

**DİQQƏT! Soyuducunun xidmət müddətinin bitməsindən sonra istehsalçı məmulatın təhlükəsiz işi üçün məsuliyyətləri daşır. Sonrakı istismar təhlükəli ola bilər, çünki soyuducunun materiallarının təbii qocalması və tərkib hissələrinin köhnəlməsinin görə elektrik və yanğın təhlükəli vəziyyətlər yaranmasının ehtimalı əhəmiyyətli dərəcədə böyüür.**

### 3 SOYUDUCUNUN QURAŞDIRILMASI

**3.1** Soyuducunu günəş şüalarının birbaşa düşmədiyi yerə, qızdırıcı cihazlardan (qaz və elektrik plitələri, sobalar və istilik sistemi radiatorları) ən azı 50 sm məsafədə quraşdırmaq lazımdır.

**3.2** Soyuducunun üstündə hava dövriyyəsi üçün üstündən və yan tərəflərdən ən azı 5 sm boş sahə qalmalıdır.

Soyuducunun üstündən istənilən asılan avadanlığı 5 sm-dan yaxın qoymaq **QADAĞANDIR!**

**3.3** Tənzim edilən dayaqları Şəkil 1-ə uyğun olaraq çevirərək soyuducunu döşəməyə nisbətən horizontal qoymaq lazımdır. Soyuducu dayaq və çarxlar üzərində möhkəm dayanmalıdır.

Qapının xarici təsirlərdən asılı olmayaraq bağlanması üçün soyuducunu bir az arxaya əyriliklə quraşdırmaq lazımdır.

### 4 SOYUDUCUNUN İSTİSMARA HAZIRLANMASI

**4.1** Komplektləşdirənləri qablaşdırma materiallarından azad etmək (polietilen paketlər, yapışqan lentlər).

**DİQQƏT! Əgər dolabın və soyuducunun xarici səthləri polietilen müdafiyyə qatı ilə örtüldübsə, soyuducunun işə hazırlanması zamanı onu çıxarmaq lazımdır.**

**4.2** Şəkil 2-yə uyğun olaraq şüşə rəfdən fiksatorları çıxarmaq (əgər varsa). Bunun üçün nə etmək lazımdır:

— digər əllə şüşə rəfi saxlayaraq, əvvəlvə bir, sonra isə o digər fiksatoru ox istiqamətində sonadək yerini dəyişmək lazımdır;

— 5.1.4-ci bəndə uyğun olaraq şüşə rəfi SK-dan çıxarmaq;

— şüşə rəfdən fiksatorları çıxarmaq və onu yeni yerə qoymaq lazımdır.

Soyuducunun nəql edilməsi zamanı fiksatorları əks ardıcılıqla şüşə rəfə taxaraq, onlardan istifadə etmək olar.

**4.3** Ətraf mühitin 0 °C dərəcədə aşağı temperaturu zamanı nəql etmədən sonra soyuducunu elektrik şəbəkəsinə qoşmazdan əvvəl 4 saat otaq temperaturunda qapısı açıq vəziyyətdə saxlamaq lazımdır.

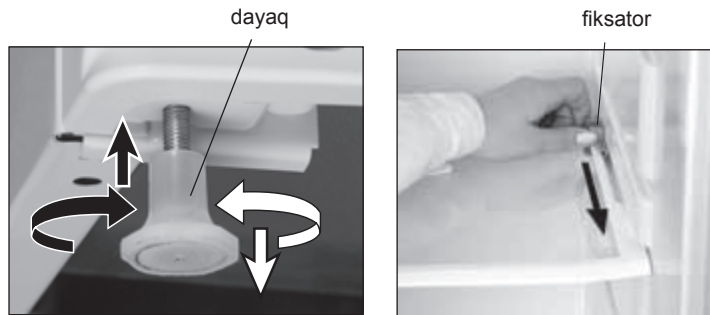

Şəkil 1

Şəkil 2

**4.4** Komplektləşdirənləri və soyuducunu qida sodası ilə sabun suyunun ilıq məhlulu ilə, sonra təmiz su ilə yumaq, yumşaq parça ilə qurulmaq. Soyuducunun havasını dəyişmək.

Soyuducunun yuyulması zamanı tərkibində turşu, həlledicilər olan abraziv pasta və yuyucu vasitələrdən, həmçinin qab yumaq üçün vasitələrdən istifadə etmək **QADAĞANDIR!**

**DİQQƏT! Soyuducunun daxilində Şəkil**

**3-ə uyğun olaraq yerləşdirilmiş soyuducu haqqında tam informasiya ilə lövhəciyi çıxarmayın. Bu informasiya texniki xidmət və bütün xidmət müddəti boyunca soyuducunun təmiri üçün əhəmiyyətlidir.**

**4.5** Arxa dayaqları quraşdırmaq (komplektasiyadan fərqli olaraq):

— Şəkil 4-ə uyğun olaraq dayaqın üst ilişkeyini qabağın taxmaq, sonra dayaqı aşağı çevirmək ki, iki aşağı ilişkek soyuducunun qapağında tam otursun;

— Şəkil 5-ə uyğun olaraq vintaçanın köməyi ilə hər bir dayaqı quraşdırmaq və

bərkidmək.

**4.6** Soyuducunun qapısının sağ tərəfdən açılmasını təmin etmək olar. Plastik detalların sınımasının qarşısını almaq üçün qapının yenidən taxılmasını yalnız servis xidmətinin (pulsuz – bir dəfə zəmanət dövründə) mexaniki yerinə yetirməlidir.

Soyuducunun qapılarının (modellər MXM-1841-XX... MXM-1848-XX) formasının qarşılıqlı dalğalar şəklində dizayn həlli yalnız sol tərəfi açılmanı nəzərdə tutur.

**4.7** Soyuducunu elektrik şəbəkəsinə qoşmaq: qidalanma şnurunu çəngəlini rozetkaya yerləşdirmək.

**DİQQƏT! Soyuducunun elektrik şəbəkəsindən ayrıldıqdan sonra 5 dəqiqədən tez təkrar qoşulmasına icazə verilmir.**

### 5 TƏZƏ MƏHSULLARIN SAXLANILMASI ÜÇÜN KAMERANIN İSTİSMAR EDİLMƏSİ

**5.1 MƏHSULLARIN SK-DA SAXLANILMASI VƏ YERLƏŞDİRİLMƏSİ**

**5.1.1** Təzə məhsulların saxlanılması üçün kamerada (gələcəkdə — SK) müxtəlif temperatur zonalarının mövcudluğu məhsulların saxlanılması üçün optimal şərait təmin edir. Məhsulların yerləşdirməsi zamanı nəzərə almaq lazımdır ki, SK-da ən soyuq zona tərəvəzlər və ya meyvələr üçün qablar üzərindədir, ən isti yer isə üst rəfdədir.

**5.1.2** SK-da temperatur ətraf mühitin temperaturundan,

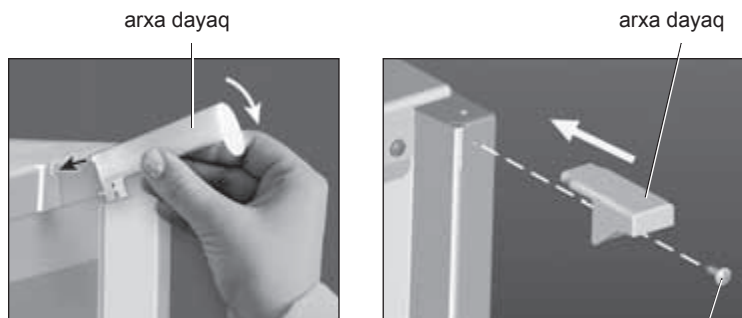

Şəkil 4

Şəkil 5

saxlanılan və yenidən yüklənən məhsulların miqdarından, qapının açılması tezliyindən, otaqda dondurucunun quraşdırılması yerindən və s. asılıdır.

**5.1.3** Soyuducuda temperaturu dəqiq ölçmək yalnız laboratoriya şəraitində müəyyən metodika üzrə mümkündür.

Soyuducunun iş rejimindən asılı olaraq kamerada hava temperaturu məhsulların temperaturundan daha sürətli dəyişir. Buna görə ölçülmüş hava temperaturu məhsulların temperaturuna uyğun olmaya bilər.

Kamerada temperaturu ölçmək üçün əvvəlcədən su ilə dolu stəkani bir günə kameranın orta rəfinə qoymaq və onun içinə termometr yerləşdirməklə təxminən ölçmək olar. Termometri rəfə qoymaq və ya kameradan asmaq lazım deyil.

**5.1.4** Məhsulların SK-da rahat yerləşdirilməsi üçün (alt şüşə rəfdən başqa) şüşə rəfin vəziyyətini hündürlüyünə görə dəyişmək olar: bunun üçün onun arxa səthini qaldırmaq, şüşə rəfi özünə tərəf çəkmək və yeni yerdə quraşdırmaq lazımdır.

Mebelə quraşdırılan soyuducuda şüşə rəfin yerinin dəyişdirilməsi üçün şəkil 6-ya uyğun olaraq nə etmək lazımdır:

— şüşə rəfin arxa səthini qaldırmaq lazımdır ki, rəfin ilişəkləri dərinlikdən çıxsın;

— şüşə rəfin yan dayaq hissələri istiqamətləndiricilərdən çıxana qədər şüşə rəfi özünə tərəf çəkmək lazımdır;

— şüşə rəfin ön səthini aşağı salaraq, onu vertikal vəziyyətə gətirmək;

— ilişəkləri istiqamətləndiricilərdən çıxarmaq və şüşə rəfi götürmək lazımdır.

Şüşə rəfi əks ardıcılıqla yeni yerə qoymaq lazımdır.

**5.1.5** SK-nin şüşə rəflərində kondensat (su damcıları) yaranma bilər. Onun yaranması kamerada rütubətinin artması ilə əlaqədardır ki, bunun səbəbi aşağıdakılar ola bilər: qapının tez-tez və ya uzun müddət açılması (1 dəqiqədən çox); SK-də temperaturun artması; 1.2-ci bəndə əsasən istismar tələbləri qaydalarına və 7.1-ci bəndə əsasən məhsulların saxlanması üzrə tövsiyələrə riayət etməmə; nov sisteminin zibillənməsi (əlavə bax).

Şüşə rəfin üzərindən yaranmış kondensatın silinməsi üçün nəmçəkən materialdan istifadə edilir.

**5.1.6** Qapıda şüşə rəfin və ya qabların (komplektasiyadan asılı olaraq) vəziyyətini istifadədə rahatlıq üçün dəyişmək olar.

Dəyişmək üçün nə etmək lazımdır:

— şəkil 7-ye uyğun olaraq şüşə rəfdən məhdudlaşdırıcını çıxarmaq (kiçik) (əgər varsa). Əllə baryer rəfin yan səthinə basaraq əvvəl bir tərəfdən sonra isə digər tərəfdən möhkəmləndirici elementləri çıxarmaq. Yeni yerə salmaq üçün iki möhkəmləndirici elementi baryer rəfin bir tərəfindən qapının panelində ki, oyuğa salmaq və digər tərəfdən yan səthinə basaraq baryer rəfi iki möhkəmləndirici elementlə quraşdırmaq. Baryer rəfə məhdudlaşdırıcı (kiçik) quraşdırmaq.

— şəkil 8-ə uyğun olaraq qabı iki əllə yuxarı qaldırmaq və oyuqaları qapıda möhkəmləndirici elementlərdən azad etmək. Quraşdırma yeri seçmək və qapı panelindəki oyuqları möhkəmləndirici elementlərlə birləşdirərək qabı qoymaq.

## 5.2. SK-nin TƏMİZLƏNMƏSİ

SK-nin təmizlənməsi üçün nə etmək lazımdır:

— soyuducunu elektrik şəbəkəsindən ayırmaq;

— bütün məhsulları SK-dən çıxartmaq

— 4.4-cü bəndə əsasən soyuducunun yumaq və qurulmaq lazımdır.

**DİQQƏT!** Soyuducuda xoşagəlməz qoxunun yaranmasının qarşısının alınması üçün soyuducunun daxilini, həmçinin

**komplektləşdirənləri, qapının sıxlaşdırıcısını və qapının sıxlaşdırıcısının qapıya birləşən zonasını yaxşı yuyun.**

## 6 DONDURUCU KAMERANIN İSTİSMARI

### 6.1 DONDURULMUŞ MƏHSULLARIN SAXLANILMASI

**6.1.1** Soyuducu qoşulan zaman dondurucu kamera (gələcəkdə-DK) "Saxlama" rejimində işləyir ki, bu dondurulmuş məhsulların keyfiyyətli saxlanmasını təmin edir. Şərti olaraq DK iki zonaya (əlavəyə baxmaq) bölünür: "a" zonası həm dondurulma üçün, həm də dondurulmuş məhsulların saxlanması üçün, "b" zonası yalnız dondurulmuş məhsulların saxlanması üçün istifadə olunur.

**6.1.2** DK-da temperatur ətraf mühitin temperaturundan, saxlanılan və yenidən yüklənən məhsulların miqdarından, qapının açılması tezliyindən, otaqda soyuducunun quraşdırılması yerindən və s. asılıdır.

### 6.2 TƏZƏ MƏHSULLARIN DONDURULMASI

**6.2.1** Soyuducuda təzə məhsullar DK-nin "a" zonasında "Saxlama" rejimində işləməsi zamanı donur.

Böyük miqdarda təzə məhsulların dondurulması üçün soyuducunun bezi modelləri əlavə "Dondurulma" rejiminə malikdirlər.

Məhsulları soyuducuya yığmazdan 24 saat əvvəl "Dondurulma" rejimini yandırmaq lazımdır və məhsulların yığılmasından 24 saat sonra "Dondurulma" rejimini söndürmək lazımdır.

**6.2.2** Sutka ərzində dondurulan təzə məhsulların kütləsi dondurulmanın nominal gücündən çox olmamalıdır ki, məhsulların keyfiyyəti itməsin və onların saxlanma müddətləri azalmasın.

**6.2.3** Qablaşdırılmış təzə məhsulları dondurmaq üçün onları "a" zonasına yığmaq (əlavəyə baxmaq) lazımdır.

XM-4421-XXX-N, XM-4521-XXX-N, XM-5124-XXX-F başqa, soyuducuda təzə ərzaqların böyük miqdarının dondurulması zamanı səbətin (aşağıdakı səbət istisna olmaqla) götürülməsi və ərzaqların birbaşa DK rəfinə qoyulması tövsiyə edilir.

Kamerada hava dövriyyəsini təmin etmək üçün məhsullar rəfin və ya DK-nin daxilində mövcud olan (əgər varsa) yan səthlərin qırağından çıxmamalıdır.

**DİQQƏT!** dondurulmuş məhsulların temperaturunun yüksəlməsi və onların saxlama müddətlərinin azalmasının qarşısını almaq üçün DK-ya dondurulma üçün yüklənən təzə məhsulların və əvvəl dondurulmuş məhsulların bir-birinə toxunmasına yol verməyin.

### 6.3 DONDURULMUŞ MƏHSULLARIN YERLƏŞDİRİLMƏSİ

**6.3.1** Dondurulmuş məhsulları mümkün qədər bir-birinə sıx qoymaq lazımdır ki, elektrik enerjisinin verilməsində fasilələr yaranması, soyuducunun sıradan çıxması zamanı soyuducuda aşağı temperatur mümkün qədər çox qalsın.

**6.3.2** "b" zonasında iki və ya daha çox səbət olan soyuducuda dondurulmuş məhsulları DK-nin rəfinə qoyulmasına icazə verilir, bunun üçün 6.2.2.-ci bəndə uyğun olaraq yükləmə həddi xəttini nəzərə alaraq əvvəlcədən səbəti çıxarmaq (alt səbətdən başqa) lazımdır.

**6.3.3** Məhsulların yığılması və ya boşaldılması zamanı səbətləri sonadək özünə tərəf çəkmək lazımdır, yığılma zamanı isə onları sonadək çəkərək dəstəyindən tutub yuxarı qaldırmaq lazımdır.

Səbətlərin SK-dan kənarında rahat daşınması üçün onlar yan səthlərdə dəstəklərə malikdirlər.

**DİQQƏT!** DK-da hava dövriyyəsini təmin etmək üçün məhsulların yığılması və ya boşaldılması zamanı səbətləri sonadək çəkmək lazımdır.

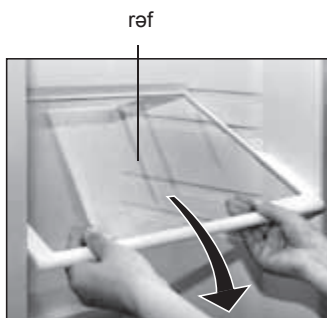

Şəkil 6



Şəkil 7

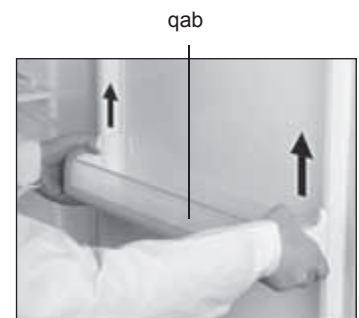

Şəkil 8

## 6.4 SOYUDUCUNUN BUZUNUN ƏRİDİLMƏSİ VƏ TƏMİZLƏNMƏSİ

**6.4.1** No Frost avtomatik ərimə sistemi ilə (bundan sonra - No Frost sistemi) (Əlavəyə bax) olan soyuducu üçün DK əritməsi tələb edilmir. DK yalnız ildə bir dəfədən az olmayaraq yığışdırılmalıdır.

**6.4.2** No Frost sistemi ilə olmayan soyuducuda DK və ya soyuducu şöbədə qar örtüyü əmələ gəlir. Əmələ gəlmiş qar örtüyü 3 m-dən artıq olduqda (MXM-2808-XX, MXM-2819-XX, MXM-2826-XX, MXM-2835-XX, MX-2822-XX, MX-2823-XX modellərdə 5 mm-dən 7 mm-ə qədər) donun açılması və yığışdırılması üçün soyuducu elektrik şəbəkəindən kəsilməlidir. Qar örtüyü soyuqlara ötürülməsinə maneçilik törədir.

Bəzi soyuducuların çatdırılma dəstinə DK-nin buzunun açılması zamanı buz səthinin götürülməsi üçün plastik bel daxildir.

Soyuducunun səthindən qar örtüyünü təmizləmək üçün soyuducu aqreqatın zədələnməsinin qarşısının alınması üçün metal əşyalardan istifadə etmək **QADAĞANDIR**.

**6.4.3** Soyuducunu hər buzunun əridilməsindən sonra, lakin ən azı ildə iki dəfə təmizləmək lazımdır.

**6.4.4** DK-nin buzunun əridilməsi və təmizlənməsi üçün nə etmək lazımdır:

— qidalanma şnurunun çəngəlini rozetkadan çıxardaraq soyuducunu elektrik şəbəkəsindən ayırmaq;

— bütün məhsulları DK-dən çıxarmaq və SK-nin rəflərinə qoymaq;

— DK-nin qapısını açıq qoymaq;

— ərimiş su Əlavəyə müvafiq olaraq aradan qaldırılmalıdır (No Frost sistemi olmadıqda);

— 4.4-cü bəndə əsasən soyuducunu yumaq və qurulamaq lazımdır.

**DİQQƏT!** Soyuducuda xoşagəlməz qoxunun yaranmasının qarşısının alınması üçün soyuducunun daxilini, həmçinin komplektləşdirənləri, qapının sıxlaşdırıcısını və qapının sıxlaşdırıcısının qapıya birləşən zonasını yaxşı yuyun.

## 7 MƏHSULLARIN DONDURULMASI, BUZUNUN AÇILMASI VƏ SAXLANILMASINA DAİR TÖVSIYYƏLƏR

### 7.1 MƏHSULLARIN SK-da saxlanması

**7.1.1** Məhsulların tərvətinin, rənginin, rütubətinin qorunması üçün onları qablaşdırmada və ya bağlı qabda saxlamaq lazımdır. Mayələrin kip bağlanmış qabda saxlanması rütubətin artmasının və kənar qoxuların yaranmasının qarşısını alır.

Qablaşdırma üçün qida məhsulları üçün polietilen paketlərdən, alüminium folqadan, bağlı qablardan istifadə edilir.

Qablaşdırma üçün yararlı deyil: qablaşdırma üçün kağız, perqament, açılmış mağaza qablaşdırılması, istifadə edilmiş polietilen paketlər.

**7.1.2** Qablara yerləşdirilmiş meyvə və tərəvəzləri qablaşdırmasız saxlamaq olar (yuyulmuş meyvə və tərəvəzləri). Bu zaman alt şüşə rəfin səthində kondensat yaranı bilər.

**7.1.3** SK məhsulların qısamüddətli saxlanması üçün nəzərdə tutulduğundan müntəzəm olaraq saxlanan məhsulların keyfiyyətini yoxlamaq və saxlama müddətinə riayət etmək lazımdır. Saxlama müddətləri və əsas qida məhsullarının yerləşdirilməsi üzrə tövsiyyələr cədvəl 1-də yerləşdirilib.

**Cədvəl 1 — SK-da əsas qida məhsullarının saxlanması və yerləşdirilməsi üzrə tövsiyyələr**

Məhsullar	Saxlanma müddəti, sutka	SK-da yerləşdirilmə
Çiy ət, balıq, farş	1-dən 2-yə qədər	Alt rəfdə (daha soyuq yer)
Kərə yağı, pendir (növdən asılı olaraq)	5-dən 7-yə qədər	Baryer rəflərdə və qapıda və ya orta rəfdə qablarda
Süd, qaymaq, qatıq	1-dən 3-ə qədər	Baryerlərdə və qapıda və ya orta rəfdə qablarda
Yumurta	10	Baryer rəflərdə və qapının panelində qablarda
Meyvə və tərəvəz	10-a qədər	Qablarda (meyvə və ya tərəvəzlər üçün)

**DİQQƏT!** Bitki yağları və piylər qapının sıxlaşdırıcısına və soyuducunun plastik səthlərinə düşməməlidir, çünki bu onların dağılmasına səbəb ola bilər.

## 7.2 DONDURUCU KAMERADA MƏHSULLARIN DONDURULMASI VƏ SAXLANILMASI

**7.2.1** Bütün növ ət və quş eti, bütün ət məhsulları, balıq, tərəvəzlər, giləmeyvələr, meyvələr, bişirilmələr, hazır yeməklər, süd məhsulları dondurula bilər.

Xama, mayonez, yarpaq salata, turp, qırtıgotu, soğan, sarımsaq dondurma olmaz.

**7.2.2** Soyuğun emalı üçün əlverişli şərait yaratmaq üçün dondurulmuş məhsulları bir dəfə istifadə üçün rahat paylara bölmək və paketə qoymaq məqsədəuyğundur. Dondurulan məhsulun qatı nə qədər nazik olarsa dondurulma da o qədər intensiv olar, onun keyfiyyəti və saxlanma müddəti də çox olar. Qablaşdırma məhsula sıx olmalıdır (onun içindəki hava mümkün qədər az olmalıdır) və rezinlə, plastik zəjimlə qermetik bağlı olmalıdır. Dondurulan məhsullara məhsulun son istifadə müddəti, tərkibi və s. barədə məlumat əks olunan kartların yapışdırılması tövsiyyə edilir.

Dondurulmuş qida məhsullarının soyuducuda saxlanması üzrə tövsiyyələr cədvəl 2-də qeyd edilib.

**DİQQƏT!** Məhsulların qablaşdırmada qeyd edilmiş saxlama müddətlərinə riayət edin.

### 7.3 QIDA BUZUNUN HAZIRLANMASI

**7.3.1** Buz üçün formanın dördü üç hissəsini içməli su ilə doldurun və soyuducunun "a" zonasına yerləşdirin.

Su ilə dolmuş buz üçün formanı MX-2822-XX, MX-2823-XX-da dondurucu bölmənin yan divarına yaxın qoymaq lazımdır.

**7.3.2** Buz üçün formanı 5 saniyə ərzində ilıq suya saldıqda və sonra çevirərək formanı əydikdə buz formaları asanlıqla çıxır.

**DİQQƏT!** Buzu buz üçün formadan çıxartdıqdan dərhal sonra ağza qoymayın və yaş əllə dondurulmuş məhsullara toxunmayın ki, əlləriniz ona donub yapışsın.

### 7.4 AŞAĞIDAKILAR TÖVSIYƏ EDİLMİR:

— soyuducuya isti məhsullar yerləşdirmək. Onları əvvəlcədən otaq temperaturuna qədər soyutmaq lazımdır;

— donu açılmış məhsulları təkrar dondurmaq.

### 7.5 MƏHSULLARIN DONUNUN AÇILMASI

**7.5.1** Məişət şəraitində məhsulların donunun açılması üçün bir neçə üsul var:

— yüksək tezlikli cərəyanlı soba (YTC-soba);

— soyuducunun təzə məhsulların saxlanma kamerası. Məhsulların donunun belə üsulla açılması məhsulun əsas keyfiyyətinin saxlanması üçün əlverişlidir;

— otaq temperaturunda. Əsasən istifadədən əvvəl termiki emala məruz qalan məhsullar üçün istifadə edilir.

**7.5.2** Meyvə və giləmeyvələrin buzunu soyuducunun yuxarı rəfində saxlanma kamerasında və ya otaq temperaturunda açmaq olar.

**7.5.3** Tərəvəzlərin donu emaldan əvvəl adətən açılır: onların donu bişirilmə zamanı açılır.

**7.5.4** Hazır qidaları (emaldan keçmiş məhsullar) onların donunu açmadan qızdırmaq tövsiyyə edilir.

## 8 SOYUDUCUNUN İŞİNDƏ XÜSUSİYYƏTLƏR

**8.1** Əgər soyuducunun yenidən bağlanan qapısını açmaq mümkün deyilsə, 1-3 dəqiqə gözləmək lazımdır ki, kamera

**Cədvəl 2 – Dk-da saxlanma müddətləri üzrə tövsiyyələr**

Məhsullar	Saxlanma müddəti, ay
Təzə balıq, dəniz məhsulları	3 aya qədər
Kərə yağı pendir ( sortundan asılı olaraq),	6 aya qədər
Çiy ət, quş eti	9 aya qədər
Tərəvəz, meyvə, giləmeyvə	12 aya qədər

daxilindəki təzyiqli çöldəki təzyiqlə bərabərləşsin və qapını açın.

**8.2** Soyuducunun işi səsle müşayiət olunur ki, onlar funksional xarakter daşıyırlar və hər hansı qüsurla bağlı deyillər.

Soyuducuda temperaturun verilməmiş səviyyədə saxlanması üçün kompressor vaxtaşırı yanır və sönmür. Bu halda yaranan səs normal hadisədir. Soyuducuda işçi temperatur yaranan kimi onlar avtomatik olaraq sakitləşir.

Soyuducuların bəzi modellərində kompressorun yanması və sönməsi zamanı çıxarılan eşidilə bilər — bu temperaturu tənzimləyici rele işləyir.

Şırıldı səsləri soyuducunun soyutma sistemin boruları üzrə amilin dövryyəsinə müşayiət edir, mümkün çatlama səsləri isə materialların temperatur genişlənmələri ilə bağlıdır.

Cüzi uğultu No Frost sistemi ilə olan soyuducuda yelləyənin işlənməsi ilə bağlıdır.

**8.3** Soyuducunun istismarı prosesində əlavə səs mənbələri yaranma bilər.

Səsin güclənməsi rəflərin yanlış quraşdırılması (şüşə rəf, qablar) zamanı və ya soyuducuda yerləşdirilmiş məhsullarla qabların bir birinə dəyməsi səbəbindən yaranma bilər. Bu halda rəfləri yenidən qoyaraq və qabların bir-birinə toxunmasını aradan qaldıraraq səsi azaltmaq olar.

Səs mənbələri həmçinin soyuducunun elementləri ola bilər (kondensator, borular, məfillər, əriyən su sistemin elementləri) ki, onlar nəqlətmədən (daşınmadan və ya qeyri-düzgün quraşdırılmadan sonra) sonra bir-birinə dəyə bilər. Soyuducunun elementlərinin vəziyyətini nizama salaraq və ya onları düzgün qoyaraq soyuducunun işi vaxtı əlavə səsi aradan qaldırmaq olar.

**8.4** Soyuducunun dolabı qapının perimetri boyu və ya MXM-2808-XX, MXM-2819-XX, MXM-2826-XX.

MXM-2835-XX (baxmaq əlavə) modellərində köndələn boru zonası qızır ki, bu da kondensatın yaranmasının qarşısını alır.

Qızma temperaturu ətraf mühitin temperaturundan, DK-da saxlanan məhsulların sayından, həmçinin kondensatorun kirlənməsindən asılıdır. Soyuducunun işi zamanı qızma temperaturunun artması nasazlıq demək deyil.

**DİQQƏT! Ən azı ildə iki dəfə əvvəlcə elektrik şəbəkəsindən ayırmaq və soyuducunu divardan çəkib, şəkil A9-a uyğun olaraq tozsoranla soyuducunun bütün arxa divarını və kondensatorları təmizləyin. Kondensatorda tozun yaranması elektrik enerjisi sərfiyyatının artmasına gətirib çıxarır.**

**8.5** Elektrik şəbəkəsində gərginliyin dəyişməsi zamanı soyuducu müddətdə mümkün olan gecikmə ilə iş gərginliyinin bərpa edilməsindən sonra işə salınır.

**8.6** Soyuducuda penopoliuretan istilik izolyasiyası materialı istifadə olunur ki, o donma yaradır. Soyuducunun səthlərində penopoliuretanın yatmasından yaranmış əhəmiyyətsiz əyriliyin mümkün yaranması soyuducunun işinə təsir etmir və istilik izolyasiyasını pisləşdirmir.

## 9 SAXLANMA VƏ NƏQLETMƏ QAYDALARI

**9.1** Qablaşdırılmış soyuducu təbii hava dövryyəsi olan bağlı yerlərdə 80%-dən çox olmayan nisbi rütubətdə saxlanılmalıdır.

**9.2** Əgər soyuducu uzun müddət istismar edilməyəcəksə, onu elektrik şəbəkəsindən ayırmaq, bütün məhsulları çıxarmaq, buzunu açmaq, təmizləmək lazımdır. Təmizləndikdən sonra qapısını açıq qoymaq lazımdır ki, qoxu yaranmasın.

**9.3** Soyuducunu istənilən nəqliyyat vasitəsilə işçi vəziyyətdə (vertikal) nəql etmək lazımdır. Nəql etməzdən əvvəl onu möhkəm bağlamaq lazımdır ki, nəqliyyat vasitəsinin içində onu mümkün

zədələrdən, tərpənilmədən və düşmədən qorumaq mümkün olsun.

**9.4** Soyuducunun yüklənməsi — boşaldılması zamanı onu zərbə yüklənmələrinə məruz qoymaq **QADAĞANDIR**.

**DİQQƏT! Soyuducunu onları sındırmamaq üçün qapının qulpundan, panel və ya dekorativ sipər (əgər varsa), reklam blokundan tutaraq qaldırmayın.**

## 10 MÜMKÜN NASAZLIQ VƏ ONLARIN ARADAN QALDIRMASI METODU

**10.1** İstehlakçı tərəfindən aradan qaldırılma bilən nasazlıqlar cədvəl 3-də göstərilib. Əgər nasazlığı müstəqil aradan qaldırmaq mümkün olmayıbsa, servis xidmətinin mexanikini çağırmaq lazımdır.

**10.2** Servis xidmətinə müraciət edən zaman soyuducunun modeli və zavod nömrəsini qeyd etmək lazımdır.

## 11 İŞIQLANDIRILMA LAMPASININ DƏYİŞDİRİLMƏSİ

**11.1** İşıqlandırılma lampasının dəyişdirilməsini soyuducunun işıqlandırılma konstruksiyasını nəzərə alaraq etmək lazımdır (bax şəkil 10, 11).

İşıqlandırılma lampasının dəyişdirilməsi üçün nə etmək lazımdır:

— qidalanma şnurunun çəngəlini rozetkadan çıxardaraq soyuducunu elektrik şəbəkəsindən çıxarmaq;

— şəkil 10-a uyğun olaraq vinti açmaq, plafonu ox istiqamətində açmaq;

— şəkil 11-ə uyğun olaraq plafonu ox istiqamətində çıxarmaq (vint nəzərdə tutulmayıb);

— 15 Vt gücdən çox işıqlandırılma lampası qurun;

— plafonu quraşdırın (əgər varsa) vintləri bağlayın.

## 12 UTİLİZASIYA

**12.1** Soyuducunun qablaşdırılması üçün tətbiq edilən materiallar təkrar xammalın toplanması məntəqələrinə daxil olarlarsa tamamilə təkrar emal edilə və istifadə edilə bilər.

**DİQQƏT! Uşaqlara qablaşdırılma materialları ilə oynamağa icazə verməyin, çünki onlar karton qutusuna daxil olub və örtüyə dolaşib boğulma təhlükəsi ilə üzləşə bilərlər.**

**12.2** Utilizasiya olunmalı soyuducunun qidalanma şnurunu kəsərək onu yarasız vəziyyətə salmaq və ölkənin qüvvədə olan qanunvericiliyinə uyğun olaraq utilizasiya etmək lazımdır.

**12.3** Diqqətli olmaq və izləmək lazımdır ki, utilizasiyadan əvvəl soyuducu sistemin boruları zədələnməsin. Soyuducu sistemdə olan R600a soyuducu aqreqatı mütəxəssis tərəfindən utilizasiya edilməlidir.

## 13 ZƏMANƏT ÖHDƏLİKLƏRİ VƏ TEXNİKİ XİDMƏT

**13.1** Soyuducunun istismarının zəmanət müddəti təchiz komplektinə daxil olan zəmanət kartında göstərilmişdir.

İstismarın zəmanət müddəti satış tarixindən, satış haqqında işarə olmadıqda isə məhsulun zavod nömrəsində göstərilmiş istehsal tarixindən hesablanır.

**13.2** Zəmanət dəstə daxil olan plastik məmulatlara, dekorativ sipərə, dayağa, sıxlaşdırıcıya və qapının dəstəyinə aid edilmir.

**13.3** Zəmanət öhdəlikləri aşağıdakılara aid edilmir:

— xidmət təşkilatlarının siyahısına daxil edilməmiş şəxslər

kondensator

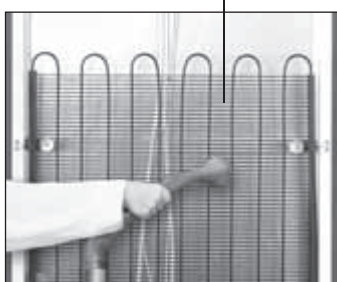

Şəkil 9

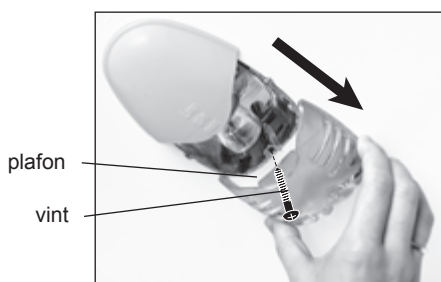

Şəkil 10

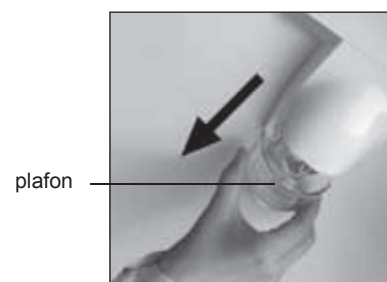

Şəkil 11







## APARATUL FRIGORIFIC

Stimate cumpărător!

Când cumpărați o unitate de refrigerare (frigider cu congelator, frigider compresie cu o singură cameră) (în continuare - frigider), verificați completarea foaiei de garanție, ștampila organizației comerciale, și data vânzării pe cupoanele detașabile.

Studiind cu atenție ghidul de utilizare, veți putea utiliza corect frigiderul. Păstrați ghidul de utilizare pe toată durata de viață a frigiderului.

Frigiderul corespunde cerințelor Regulamentului tehnic de limitare a utilizării anumitor substanțe periculoase în echipamentul electric și electronic, aprobat de Cabinetul de Miniștri al Ucrainei din 03 decembrie 2008 № 1057. Procentajul de substanțe periculoase reglementate nu depășește standardele definite de Regulamentul tehnic.

Sistemului de management al calității de elaborare și de fabricare a articolelor SAÎ „АТЛАНТ” corespunde cerințelor STB ISO 9001-2009 și este înregistrat în Registrul Sistemului Național de Conformitate din Republica Belarus sub nr. BY/112 05.01. 002 0014.

### 1 INFORMAȚII GENERALE

**1.1** Ghidul de utilizare are Anexa, care conține informații despre controlul funcționării frigiderului și particularitățile utilizării acestuia. Ghidul de utilizare este elaborat pentru diferite modele de frigider.

În denumirea modelului frigiderului ultimele cifre (condițional „-XX” sau „-XXX”) indică numărul variantei de model, care este specificat în fișa de garanție și pe placa frigiderului, situată din partea stângă în interiorul camerei frigorifice pentru păstrarea produselor proaspete (în continuare - CF). Variantele de model a frigiderului diferă prin materialul de acoperire a suprafețelor exterioare, clasa de eficiență energetică.

**1.2** Utilizați frigiderul:

- la temperatura mediului ambiant prevăzută în anexa;
- alimentat la rețeaua electrică cu curent alternativ, cu un diapazon de tensiuni nominale 220-230V, cu abaterea de tensiune de la minus 15% plus 10 % de la valoarea nominală și frecvența (50 ± 1) Hz;
- umiditatea relativă a aerului nu mai mare de 75 %.

În alte condiții de utilizare, este posibil ca caracteristicile termonegetice ale frigiderului să nu corespundă cu cele indicate de către producător.

În timpul funcționării a frigiderului în dormitoare trebuie să țineți seamă de faptul că lucrul frigiderului este însoțit de zgomote și sunete funcționale.

**ATENȚIE!** Încăperea în care va funcționa frigiderul trebuie să aibă volumul reieșind din calculul de nu mai puțin de 1 m<sup>3</sup> la 8 g de agent frigorific R600a în produs. Masa agentului frigorific este indicată pe placă în conformitate cu figura 3.

**1.3** Setul de livrare include: piesele componente, ghidul de utilizare cu anexa, o listă a organizațiilor de asistență tehnică, eticheta de eficiență energetică a aparatelor frigorifice (în continuare - etichetă), fișa de garanție cu cotorul etichetei.

Valorile caracteristicilor tehnice ale frigiderului sunt găsite pe cotorul etichetei. Cotorul etichetei urmează a fi tăiat de pe fișa de garanție și anexat la caracteristicile tehnice pe etichetă.

În fișa de garanție în tabele sunt găsite celelalte caracteristici tehnice ale frigiderului și informațiile privind numărul de piese componente.

**1.4** Producătorul își rezervă dreptul de a introduce modificări în construcția frigiderului, menținând neschimbate caracteristicile tehnice de bază ale acestuia.

**ATENȚIE!** Producătorul (vânzătorul) nu poartă responsabilitate (inclusiv și în termenul de garanție) pentru defectarea și deteriorarea produsului care au apărut în urma încălcării condițiilor de utilizare sau depozitare a acestuia sau în caz de forță majoră (incendiu, calamități naturale, etc.).

### 2 CERINȚELE DE SECURITATE

**2.1** Frigiderul este un aparat electric, de aceea la utilizarea acestuia trebuie să respectați regulile generale de siguranță electrică.

**2.2** Aparatul nu este destinat utilizării de către persoane (inclusiv copii) cu capacități fizice, mentale sau senzoriale reduse, sau dacă nu

au experiență sau cunoștințe, dacă nu sunt supravegheați sau nu sunt instruiți privind utilizarea aparatului de către persoana responsabilă pentru siguranța acestora.

Copiii trebuie să fie supravegheați pentru a vă asigura că nu se joacă cu aparatul.

**2.3** După gradul de protecție împotriva electrocutării, frigiderul se referă la clasa I și trebuie să fie conectat la rețeaua electrică printr-o priză bipolară cu contact de împământare.

Pentru a instala priza cu contact de împământare, solicitați intervenția unui electrician calificat. Priza trebuie să fie instalată într-un loc accesibil pentru deconectarea de urgență a frigiderului de la rețeaua electrică.

**2.4** Înainte de conectarea frigiderului la rețeaua electrică trebuie să verificați vizual lipsa defecțiunilor cablului de alimentare și a prizei. Dacă cablul de alimentare este deteriorat, înlocuirea acestuia, pentru a evita pericolele, trebuie să fie efectuată de către producător sau serviciul de asistență tehnică.

**2.5** Este necesar să deconectați frigiderul de la rețeaua electrică, scoțând fișa cablului de alimentare din priză, în cazul de:

- curățare a frigiderului;
- înlocuirea lămpii de iluminare;
- mutare a acestuia într-un alt loc;
- spălarea podelei de sub frigider;

**2.6** În sistemul frigorific al frigiderului se conține agentul frigorific - izobutan (R600a).



**ATENȚIE!** Nu deteriorați ermeticitatea sistemelor frigorifice.

**Nu utilizați obiecte și dispozitive pentru a îndepărta stratul de zăpadă care nu sunt prevăzute în ghidul de utilizare al frigiderului.**

**Nu utilizați aparatele electrice în interiorul frigiderului.**

**ATENȚIE!** În cazul de avariere a sistemului frigorific este necesar să aerisiți bine încăperea și să evitați apariția surselor deschise de foc în apropierea frigiderului, deoarece izobutanul este un gaz ușor inflamabil.

**ATENȚIE!** Nu instalați frigiderul în vecinătatea directă cu obiecte și substanțe inflamabile și cele care răspândesc focul (perdelele, vopselele, lacurile, etc.).

**SE INTERZICE** să încorporați frigiderul în mobilier (în afară de frigiderul încorporabil), precum și să acoperiți spațiul format de distanțiere, între peretele încăperii și peretele din spate al frigiderului.

**SE INTERZICE** să instalați frigiderul în nișă, în cazul în care deasupra frigiderului și din părțile laterale nu există spațiu liber (vezi 3.2).

**ATENȚIE!** Se interzice să instalați frigiderul în contact cu chiuvetele metalice, țevile apeductului, sistemul de încălzire, canalizare și de alimentare cu gaz, cu alte comunicații metalice împământate.

Pentru a asigura securitatea contra incendiului **SE INTERZICE:**

- să conectați frigiderul la rețeaua electrică care are o protecție defectuoasă contra supraîncărcărilor de curent. Rețeaua electrică trebuie să aibă un dispozitiv de siguranță, proiectat pentru un curent de 10 A;
- să utilizați pentru a conecta frigiderul la rețeaua electrică racorduri, prize cu mai multe locuri (cu două sau mai multe puncte de

conexiune) și prelungitoare;

- să țineți în frigider băuturi alcoolice tari (cu conținutul de alcool de 40°C și mai mult) în sticle rău închise;
- să țineți în frigider substanțe explozibile;
- să păstrați în camera de congelare recipiente de sticlă cu lichide care îngheață;
- să utilizați frigiderul în lipsa unui vas pentru acumularea apei provenite prin dezgheț pe compresor;
- să puneți pe frigider alte aparate electrice (cuptor cu microunde, prăjitor de pâine, etc.), precum și vase cu lichide, plante de cameră în ghivece pentru a evita pătrunderea de umiditate pe elementele instalației electrice.

**2.7** Atunci când frigiderul este mutat se recomandă să folosiți mănuși de protecție, mănuși, etc. pentru a evita trauma care poate fi cauzată de piesele proeminente ale frigiderului.

**2.8** Repararea frigiderului trebuie să fie efectuată numai de către un mecanic calificat al serviciului de deservire, pentru că, după o reparație prost executată, produsul poate deveni o sursă de pericol.

**2.9** În cazul unei defecțiuni în funcționarea frigiderului, legate de apariția unei trosnituri electrice, fum, etc., trebuie să deconectați imediat frigiderul de la rețeaua electrică, deconectând fișa cablului de alimentare din priză și să chemați un mecanic al serviciului de deservire.

În caz de incendiu, deconectați imediat frigiderul de la rețeaua electrică, luați măsuri pentru a stinge focul și apelați la departamentul de pompieri.

**2.10 Durata de lucru a frigiderului este de 10 ani.**

**ATENȚIE! La expirarea duratei de lucru a frigiderului producătorul nu este responsabil pentru funcționarea sigură a produsului. Exploatarea ulterioară poate fi nesigură, deoarece crește foarte mult probabilitatea de apariție a situațiilor de pericol electric și de incendiu din cauza îmbătrânirii naturale de materiale și uzură a părților componente ale frigiderului.**

### 3 INSTALAREA FRIGIDERULUI

**3.1** Frigiderul trebuie să fie instalat într-un loc inaccesibil pentru razele solare, la o distanță de cel puțin 50 cm de la aparatele de încălzire (aragaze, inclusiv și cele electrice, cuptoare și calorifere).

**3.2** Desupra frigiderului și din părțile laterale trebuie să fie spațiu liber de cel puțin 5 cm pentru circulația aerului.

**SE INTERZICE** să plasați orice echipament de bucătărie suspendat asupra frigiderului mai aproape decât la o distanță de 5 cm.

**3.3** Frigiderul trebuie să fie instalat orizontal față de podea prin înșurubarea sau deșurubarea suporturilor reglabile, în conformitate cu figura 1. Frigiderul trebuie să stea stabil pe suporturi și roțițe.

Pentru închiderea automată a ușilor (ușii) este recomandat să instalați frigiderul cu o înclinare ușoară înapoi, rotind suporturile.

### 4 PREGĂTIREA FRIGIDERULUI PENTRU UTILIZARE

**4.1** Scoateți piesele componente din materialele de ambalare (saci din masă plastică, benzi adezive, garnituri de etanșare de transport expandate).

**ATENȚIE! În cazul în care suprafețele exterioare ale dulapului și a ușilor frigiderului sunt acoperite cu peliculă protectoare de polietilenă, ea trebuie să fie îndepărtată în timpul pregătirii frigiderului pentru funcționare.**

**4.2** Scoateți fixatorii (dacă sunt disponibili) de pe raftul de sticlă, în conformitate cu figura 2. Pentru a face aceasta, este necesar:

- să deplasați în primul rând un fixator în direcția indicată de săgeată până când se oprește, apoi - celălalt, ținând în același timp raftul de sticlă cu cealaltă mână;
- scoateți raftul de sticlă din CF, în conformitate cu 5.1.4;
- scoateți fixatorii de pe raftul de sticlă și instalați-l în locul dorit.

Dacă este necesar să transportați frigiderul, se admite utilizarea repetată a fixatorilor: instalați-le pe raftul de sticlă în ordine inversă.

**4.3** După transportare la temperatura mediului ambiant mai joasă de 0 °C, frigiderul trebuie să fie ținut timp de 4 ore la temperatura camerei înainte de a fi conectat la rețeaua electrică.

**4.4** Spălați piesele componente și frigiderul cu soluție caldă de apă cu săpun cu bicarbonat de sodiu, apoi limpeziți cu apă curată și uscați cu o cârpă moale. Frigiderul trebuie bine aerisit.

**SE INTERZICE** să folosiți la curățarea frigiderului paste abrazive și detergenți care conțin acizi, diluanți, precum și detergenți pentru spălarea vaselor.



Figura 1



Figura 2

**ATENȚIE! Nu scoateți placa cu informațiile complete cu privire la frigider, situată în interiorul CF în conformitate cu figura 3.**

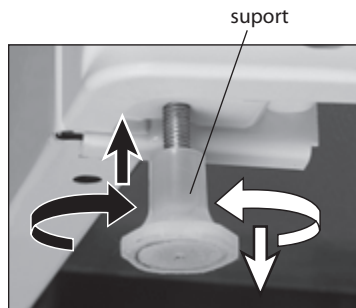
**Această informație este importantă pentru întreținerea și repararea frigiderului pentru toată durata de viață.**

**4.5** Instalați distanțierul (dacă acestea intră în setul de livrare):

- în conformitate cu Figura 4 introduceți cârligul superior al distanțierului în canalul capacului, apoi întoarceți distanțierul în jos pentru ca cele două cârlige de jos să se fixeze în capacul frigiderului;
- în conformitate cu Figura 5 instalați și fixați fiecare distanțier cu șurubul cu ajutorul șurubelniței.



Figura 3

**4.6** Direcția de deschidere a ușii (ușilor) frigiderului, ușii compartimentului de congelare (dacă este disponibilă) poate fi schimbată. La necesitate, montarea ușii pe partea opusă trebuie să fie efectuată numai de un tehnician calificat al serviciului de asistență tehnică (gratuit – o dată în timpul perioadei de garanție).

Soluția de proiectare a formei ușii frigiderului în formă de valuri opuse (modelul MXM-1841-XX .... MXM-1848-XX) presupune deschiderea ușilor doar din partea stângă.

**4.7** Conectați frigiderul la rețeaua electrică: introduceți ștecherul în priză.

### 5 UTILIZAREA CAMEREI PENTRU PĂSTRAREA PRODUSELOR PROASPETE

#### 5.1 PĂSTRAREA ȘI REPARTIZAREA PRODUSELOR ÎN CF

**5.1.1** Existența zonelor de temperatură diferită în camera frigorifică pentru depozitarea produselor proaspete (în continuare - CF), oferă condiții optime pentru păstrarea produselor alimentare. La repartizarea produselor trebuie să țineți seamă că zona cea mai rece din CF se află direct deasupra sertarelor pentru legume și fructe, cea mai caldă - pe raftul de sus.

**5.1.2** Temperatura în CF depinde de cantitatea de produs recent încărcate, frecvența de deschidere a ușii, locul de instalare a frigiderului în încăpere, etc.

**5.1.3** Determinarea precisă a temperaturii în frigider este posibilă numai după o anumită metodă în condiții de laborator.

Temperatura aerului din cameră, în funcție de regimul de funcționare a frigiderului, se schimbă mai repede decât temperatura produselor. Prin urmare, temperatura măsurată a aerului poate să nu corespundă cu temperatura produselor alimentare.

Temperatura în cameră poate fi măsurată aproximativ, punând în prealabil pentru o zi un pahar de apă pe raftul din mijloc al camerei



Figura 4



Figura 5

și amplasând în el termometrul. Termometrul nu trebuie să fie pus pe raft sau atârnat în camera.

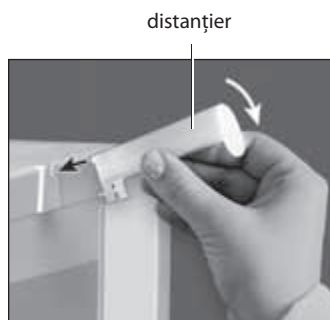
**5.1.4** Pentru așezarea comodă a produselor în CF poziția rafturilor de sticlă, cu excepție pentru raftul sticlă (de jos), poate fi schimbată după înălțime: ridicând marginea din spate, raftul sticlă se trage spre sine și se instalează într-un loc nou.

În frigiderul încorporat în mobilier pentru reinstalarea raftului sticlă în conformitate cu Figura 6 trebuie:

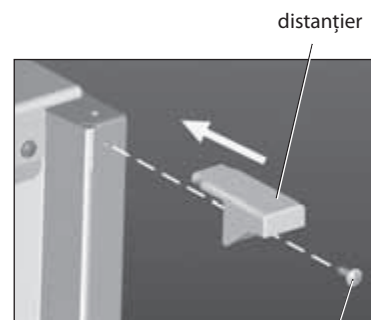
— de ridicat marginea din spate a raftului pentru a scoate cuplările poliței din adâncituri;

— trageți raftul sticlă spre sine, până când din dispozitivele de ghidare nu vor ieși părțile laterale de suport a raftului;

— slăbind marginea din față a raftului sticlă în jos, mutați-l într-o poziție verticală;

— scoateți cuplările din dispozitivele de ghidare și scoateți raftul sticlă.

Instalarea raftului sticlă la un nou loc se face în ordine inversă.

**5.1.5** Pe rafturile de sticlă a CF se poate forma condensat (picături de apă). Apariția lui este cauzată de creșterea umidității aerului în cameră, care este asociată: cu deschiderea frecventă sau de lungă durată (mai mult de un minut) a ușii, cu creșterea temperaturii în CF, nerespectarea condițiilor de utilizare în conformitate cu 1.2 și a recomandărilor cu privire la păstrarea produselor, în conformitate cu 7.1; cu înfundarea sistemului de drenaj (vezi anexa).

Pentru a elimina condensatul format de pe raftul sticlă poate fi folosit un burete sau o lavetă.

**5.1.6** Poziția rafturilor adânci pe ușă (în funcție de completare) poate fi schimbată pentru comoditate.

Pentru reinstalare urmează să fie întreprinse următoarele măsuri:

— scoateți de pe raft în conformitate cu figura 7 opritorul (mic) (dacă este disponibil). Apăsând cu mâna pe suprafața laterală a raftului, eliberați elementele de fixare pe de o parte, apoi din cealaltă. Pentru a instala într-un alt loc, introduceți în canalele de pe panoul ușii cele două elemente de fixare pe de o parte a raftului și, împingând pe de altă parte pe suprafața laterală, instalați raftul cu două elemente de fixare. Montați pe raft opritorul (mic);

— ridicați raftul adânc în conformitate cu figura 8 cu două mâini în sus și eliberați canalele din elemente de fixare pe ușă. Alegeți locul de instalare și instalați raftul adânc, unind canalele cu elemente de fixare de pe panoul ușii.

## 5.2 CURĂȚIREA CF

Pentru a face curățenie în CF trebuie:

— să deconectați frigiderul de la rețeaua electrică;

— să scoateți toate produsele din CF;

— să spălați CF, în conformitate cu 4.4 și să o uscați.

**ATENȚIE!** Pentru a preveni apariția mirosurilor neplăcute în CF spălați bine camera, piesele componente, garnitura de etanșare, pre-cum și zona de alăturare a garniturii de etanșare la ușă.

## 6 UTILIZAREA CAMEREI DE CONGELARE

### 6.1 PĂSTRAREA PRODUSELOR ALIMENTARE CONGELATE

**6.1.1** La conectarea frigiderului camera de congelare (în continuare - CC), lucrează în regimul „Păstrare”, care prevede păstrarea calitativă a alimentelor congelate. Condițional, CC este împărțită în două zone: zona „a” este folosită atât pentru congelare cât și depozitarea alimentelor congelate, și zona „b” - doar pentru depozitarea produselor alimentare congelate (vezi anexa).

**6.1.2** Temperatura în CC depinde de cantitatea produselor depozitate și celor recent încărcate, frecvența de deschidere a ușii, locul de instalare a frigiderului în încăpere, etc.

### 6.2 CONGELAREA PRODUSELOR PROASPETE

**6.2.1** În frigider produsele proaspete sunt congelate în timp ce CC lucrează în regimul „Păstrare” în zona „a”.

Unele modele de frigidere au un regim suplimentar de funcționare a CC – regimul „Congelare” prevăzut pentru congelarea produselor alimentare proaspete de o masă mare. Regimul „Congelare” trebuie să fie conectat în prealabil, cu 24 de ore înainte de umplerea CC cu produse proaspete. Se deconectează în 24 de ore după încărcarea produselor.

**6.2.2** Masa zilnică a produselor proaspete congelate nu trebuie să depășească capacitatea nominală de congelare a congelatorului, pentru a evita pierderea de calitate a produselor și reducerea timpului de depozitare a acestora.

**6.2.3** Produsele proaspete ambalate pentru congelare se pun în zona „a” (vezi anexa).

În cazul în care înghețarea o cantitate mare de alimente proaspete în Frigiderul, cu excepția XM-4421-XXX-N, XM-4521-XXX-N, XM-5124-XXX-F, se recomandă să-l coș (cu excepția partea de jos), și a pus alimentele direct pe raft MK. Pentru a asigura circulația aerului în cameră produsele ambalate nu trebuie să iasă după marginea rafturilor CC sau după liniile limitate de încărcare marcate pe suprafețele laterale ale CC (dacă sunt disponibile).

**ATENȚIE!** Evitați contactul produselor proaspete încărcate pentru congelare și a celor anterior congelate, pentru a evita mărirea temperaturii produselor congelate, ceea ce reduce timpul de depozitare a ultimelor.

### 6.3 REPARTIZAREA PRODUSELOR CONGELATE

**6.3.1** Produsele congelate trebuie să fie puse cât mai aproape unul lângă altul, pentru ca temperatura joasă în congelator să fie păstrată mai mult timp în cazul de întreruperi a alimentării cu energie electrică, în cazul defectiunii congelatorului, etc.

**6.3.2** În frigider cu două sau mai multe sertare în zona „b” se permite să amplasați produsele alimentare congelate direct pe rafturile CC, scoțând în prealabil sertarele din cameră (cu excepția celui inferior), ținând seamă de linia limită de încărcare în conformitate cu 6.2.2.

**6.3.3** La încărcarea și descărcarea produselor, trageți bine sertarele CC spre sine până de se opresc, iar în timpul curățării frigiderului, este recomandat să le scoateți din CC, apucând fiecare sertar de partea de jos de mânerul frontal și ridicându-l în sus.

Pentru a facilita deplasarea în afara congelatorului, pe suprafețele laterale a sertarelor sunt prevăzute mânere.

**ATENȚIE!** Pentru a asigura circulația aerului în CC la încărcarea și descărcarea produselor împingeți sertarele până la capăt.

### 6.4 DECONGELAREA ȘI CURĂȚIREA CC

**6.4.1** În Frigiderul cu dezghețare automată nr Frost (în continuare - sistem No Frost) (a se vedea apendicele) nu are nevoie de MC de Vacanța. MK este necesar doar pentru a elimina cel puțin o dată pe an.

**6.4.2** În Frigiderul, fără nr sistemul de îngheț este format din stratul de zăpadă în MC sau compartimentul congelator. În cazul în care stratul de zăpadă a fost format mai mult de 3 mm (5 la 7 mm în modele de MXM-2808-XX, MXM-2819-XX, MXM-2826-XX, MXM-2835-XX, MX-2822-XX, MX-2823-XX), un Frigiderul ar trebui să fie deconectat de la sursa de alimentare pentru Vacanța și curățare. Stratul de zăpadă împiedică transferul de alimente reci. În setul de livrare a unor frigidere intră un element pentru curățarea gheții din masă plastică pentru eliminarea stratului de zăpada de pe suprafețele CC la decongelare.

**SE INTERZICE** să utilizați obiecte metalice pentru îndepărtarea stratului de zăpadă, pentru a evita deteriorarea agregatului frigorific.

**6.4.3** Se recomandă de curățat CC după fiecare decongelare, dar nu mai puțin de două ori pe an.



Figura 6



Figura 7

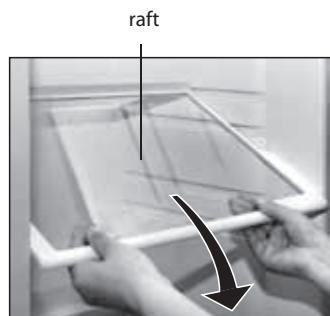

Figura 8

#### 6.4.4 Pentru decongelarea și curățarea CC trebuie:

- să deconectați frigiderul de la rețeaua electrică: scoateți fișa ca-blului de alimentare din priză;
- să scoateți toate produsele din CC și să le amplasați pe rafturile CF;
- să lăsați ușa CC deschisă;
- eliminarea de apă topită, în conformitate cu cererea (în absența No Frost);
- să spălați camera, în conformitate cu 4.4 și să o uscați.

**ATENȚIE! Pentru a preveni apariția mirosurilor în CC spălați bine camera, piesele componente, garnitura de etanșare, precum și zona adiacentă a garniturii de etanșare la ușă.**

## 7 RECOMANDĂRILE DE PĂSTRARE, CONGELARE ȘI DECONGELARE A PRODUSELOR

### 7.1 PĂSTRAREA PRODUSELOR ÎN CF

**7.1.1** Pentru păstrarea aromei, gustului, culorii, umidității și prospețimii produselor alimentare, este necesar să le păstrați în ambalaje sau în containere ermetice închise. Păstrarea lichidelor în sticlele închise ermetic previne mărirea umidității și apariția mirosurilor străine în CF.

Pentru ambalare sunt utilizate: hârtie de ambalaj alimentară, pungi de polietilenă, folie de aluminiu, containere pentru produsele alimentare cu capace.

Nu sunt potrivite pentru ambalare: hârtia pentru împachetat, pergamentul, ambalajul de împachetare folosit, sacii de polietilenă uzate.

**7.1.2** Fără ambalaj pot fi păstrate fructele și legumele puse în vase (legumele și fructele spălate trebuie să fie uscate). În acest caz este posibil să se formeze condensat pe suprafața raftului de sticlă (de jos).

**7.1.3** CF este destinată pentru păstrarea pe termen scurt a produselor alimentare, de aceea se recomandă să verificați periodic calitatea alimentelor păstrate și să respectați durata de păstrare a acestora. Recomandările privind durata de păstrare și amplasare a principalelor produse alimentare în CF sunt prezentate în tabelul 1.

**ATENȚIE! Uleiurile vegetale și grăsimile nu trebuie să nimerescă pe garniturile de etanșare a ușilor și pe suprafețele din masă plastică ale frigiderului, deoarece primele pot provoca distrugerea ultimelor.**

### 7.2 CONGELAREA ȘI PĂSTRAREA PRODUSELOR CONGELATE ÎN CC

**7.2.1** Pentru congelare sunt potrivite: toate tipurile de carne și carnea de pasăre, toate produsele din carne, peștele, legumele, pomușoarele, fructele, produsele de patiserie, mâncărurile gata preparate, produsele lactate.

Nu se potrivesc pentru congelare: smântâna, maioneza, salata verde, ridichea albă (neagră), ridichea roșie, hreanul, ceapa, usturoiul.

**7.2.2** Pentru a crea condiții favorabile pentru congelare, este rațional de împărțit produsele înghețate în porții comode pentru unicul consum și puse în pungi de polietilenă. Cu cât este mai subțire stratul produsului congelat, cu atât mai intensă e congelarea, mai înaltă calitatea produsului și mai lungă durata de păstrare a acestuia. Ambalarea trebuie să stea lipită de produs (în ea trebuie să fie cât mai puțin aer) și să fie închisă ermetic cu elastice, cleme de masă plastică, benzi adezive rezistente la îngheț, etc. Pachetele congelate urmează să conțină fișe cu informații despre conținutul și data până la care produsul trebuie să fie consumat.

**Tabelul 1 — Recomandările privind durata de păstrare și repartizarea în CF a produselor alimentare principale**

Produse	Durata de păstrare, în zile	Repartizarea în CF
Carnea crudă, peștele proaspăt, carnea tocată	De la 1 până la 2	Pe raftul de jos (locul cel mai friguros)
Unt, cașcaval (depinde de soi)	De la 5 până la 7	Pe raftul adânc pe ușă sau în alte rafturi situate pe ușă sau pe raftul de sticlă din mijlocul CF
Lapte, frișcă, chefir	De la 1 până la 3	Pe rafturile adânci pe ușă sau în alte rafturi situate pe ușă sau pe raftul de sticlă din mijlocul CF
Ouă	10	Pe rafturile adânci pe ușă sau în alte rafturi situate pe panoul ușii
Legume, fructe	Până la 10	În sertare (pentru legume și fructe)

Recomandările cu privire la durata de păstrare în congelator a produselor alimentare congelate sunt enumerate în tabelul 2.

**ATENȚIE! Urmați termenii de păstrare a produselor congelate menționate pe ambalajul producătorului.**

### 7.3 PREPARAREA GHEȚII ALIMENTARE

**7.3.1** Tavița pentru gheață se umple pe trei sferturi cu apă potabilă și se pune în zona „a” a CC.

Tavița pentru gheață umplută cu apă în MX-2822-XX, MX-2823-XX urmează să fie plasată mai aproape de partea laterală a congelatorului.

**7.3.2** Pentru a scoate mai ușor cuburile de gheață din taviță, plasați baza taviței în apă caldă pentru un timp de la 3 până la 5 secunde, apoi întoarceți-o și îndoiți-o ușor.

**ATENȚIE! Nu puneți cuburile de gheață în gură imediat după ce le scoateți din formă pentru gheață și nu atingeți produsele alimentare congelate cu mâinile ude pentru a evita înghețarea.**

#### 7.4 Nu se recomandă:

- să puneți în frigider produsele calde. Trebuie să le răciți în prealabil până la temperatura camerei;
- să congelați repetat alimentele decongelate.

### 7.5 DECONGELAREA PRODUSELOR

**7.5.1** Există câteva tehnici de bază de dezghețare a produselor alimentare în condiții casnice:

- cu curent de frecvență foarte mare (cuptor cu microunde)
- în CF. O astfel de decongelare este favorabilă pentru conservarea calităților originale ale produsului;
- la temperatura camerei. Este folosită de obicei pentru produsele supuse tratamentului termic înainte de consum.

**7.5.2** Fructele și pomușoarele sunt dezghețate în camera frigiderului pentru păstrarea alimentelor proaspete pe raftul de sus sau la temperatura camerei.

**7.5.3** Legumele de obicei nu sunt dezghețate înainte de prelucrare culinară: decongelarea are loc direct în procesul de preparare.

**7.5.4** Este recomandat ca mâncarea gata preparată (produsele, care au trecut prelucrarea culinară) să fie încălzită fără decongelare.

## 8 PARTICULARITĂȚILE ÎN FUNCȚIONAREA FRIGIDERULUI

**8.1** Dacă nu puteți să deschideți ușa CC sau a CF tocmai închisă, așteptați 1-3 minute, până când presiunea din interiorul congelatorului este egalată cu cea exterioară și deschideți ușa.

**8.2** Lucrul frigiderului este însoțit de zgomote funcționale care nu sunt legate de nici un defect.

Pentru a menține temperatura în frigider la nivelul setat, periodic se conectează și deconectează compresorul. Zgomotele care apar în acest caz sunt un fenomen normal. Ele devin în mod automat mai slabe, atunci când temperatura din frigider coincide cu cea setată.

În unele modele de frigiderice la conectarea (deconectarea) compresorului poate fi auzit un clic – se declanșează releul senzorului de temperatură.

Sunetele de murmur însoțesc circulația agentului frigorific prin țevile sistemului frigorific, iar trosniturile posibile sunt legate de dilatarea termică a materialelor.

**Tabelul 2 — Recomandările privind termenii de păstrare în CC**

Produse	Durata de păstrare, luni
Peștele proaspăt, fructele de mare	Până la 3
Unt, cașcaval (depinde de tip), produse de patiserie	Până la 6
Carnea crudă, pasărea	Până la 9
Legume, fructe, pomușoare	Până la 12

Un Buzz ușoară asociat cu ventilatorul în sistemul de Frigiderul No Frost.

**8.3** În procesul de funcționare a frigiderului pot apărea surse suplimentare de zgomot.

Creșterea nivelului de zgomot poate fi cauzată de instalarea necorespunzătoare a pieselor componente (rafturilor de sticlă, sertarelor etc.) sau contactul sertarelor cu produsele alimentare, plasate în frigider. În acest caz, zgomotul poate fi redus prin reinstalarea rafturilor, sau prin îndepărtarea sertarelor unul față de altul, evitând atingerea acestora.

Sursee de zgomot pot fi, de asemenea, elementele frigiderului (condensatorul, țevile, cablurile, elementele sistemului de scurgere a apei rezultate în urma topirii), în cazul în care, după transportare (deplasare sau instalare incorectă după curățire), ele au venit în contact unii cu alții. Reglând poziția elementelor frigiderului sau instalându-le corect, puteți elimina zgomotul suplimentar la funcționarea frigiderului.

**8.4** Pentru a preveni formarea condensatului dulapul frigiderului se încălzește pe perimetrul ușii CC sau în zona barei transversale în modelele MXM-2808-XX, MXM-2819-XX, MXM-2826-XX, MXM-2835-XX (vezi Anexa).

Temperatura de încălzire depinde de temperatura mediului ambiant, cantitatea produselor păstrate în CC, precum și de gradul de murdărire a condensatorului. Creșterea temperaturii de încălzire în procesul de funcționare a frigiderului nu este o defecțiune.

**ATENȚIE! Cel puțin o dată pe an, curățați cu aspiratorul partea din spate a frigiderului și condensatorul, în conformitate cu figura 9, îndepărtând în prealabil frigiderul de la perete. Apariția prafului pe condensator duce la creșterea consumului de energie.**

**8.5** La o tensiune diferențială în Frigiderul de alimentare în funcțiune după restaurare a tensiunii la întârziere.

**8.6** În frigider este folosit un material termoizolant din poliuretan, care se contractează. Posibila apariție a unor mici neregularități pe suprafețele frigiderului din cauza contracției poliuretanului, nu afectează funcționarea frigiderului și nu afectează zolația termică.

## 9 CONDIȚIILE DE DEPOZITARE ȘI TRANSPORT

**9.1** Frigiderul ambalat trebuie să fie depozitat la o umiditate relativă a aerului nu mai mare de 80% în încăperi închise, cu ventilație naturală.

**9.2** În cazul în care frigiderul nu va fi folosit o lungă perioadă de timp, deconectați-l din priză, scoateți toate alimentele, faceți curățenie în frigider. Lăsați după curățenie ușa întredeschisă, pentru ca în cameră să nu apară un miros neplăcut.

**9.3** Transportați frigiderul în poziția de lucru (verticală), cu orice tip de transport, fixându-l sigur, pentru a evita lovirea, deplasările sau căderea posibilă în vehicul.

**9.4 SE INTERZICE** să expuneți frigiderul loviturilor la încărcarea și descărcarea acestuia.

**ATENȚIE! Nu deplasați frigiderul, apucându-l de mânerul ușii, placa sau panoul decorativ, panoul publicitar, pentru a evita ruperea acestora.**

## 10 GHID DE DETECTARE A DEFECȚIUNILOR ȘI METODELE DE ÎNLĂTURARE A ACESTORA

**10.1** Defecțiunile, care pot fi înlăturate de către utilizator, sunt enumerate în Tabelul 3. Trebuie să solicitați intervenția unui tehnician calificat al serviciului de asistență tehnică, dacă nu puteți soluționa independent problema.



Figura 9



Figura 10

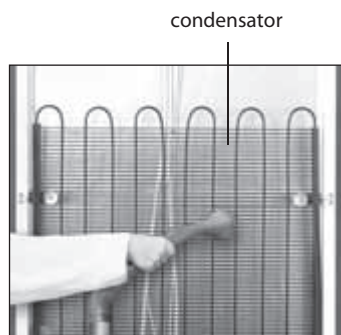

Figura 11

**10.2** Când vă adresați la serviciul de asistență tehnică, trebuie să notificați modelul și numărul de performanță al frigiderului.

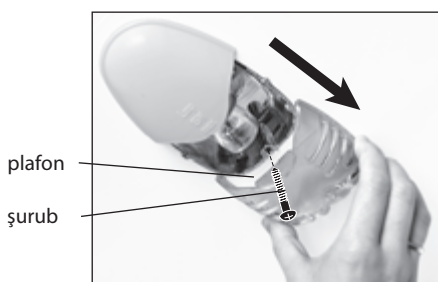
## 11 SCHIMBAREA LĂMPII DE ILUMINARE

**11.1** Înlocuirea lămpii de iluminare trebuie să fie făcută, ținând seamă de construcția lămpi frigiderului (vezi figurile 10, 11).

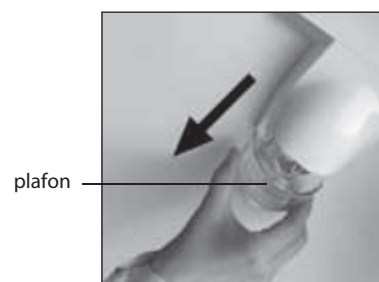
Pentru a înlocui lampa de iluminare trebuie:

- să deconectați frigiderul de la rețeaua electrică, trăgând fișa cablului de alimentare din priză;
- în conformitate cu Figura 10 deșurubați șurubul, demontați plafonul în direcția indicată de săgeată;
- în conformitate cu Figura 11 scoateți plafonul în direcția indicată de săgeată (șurubul nu este prevăzut);
- înlocuiți lampa cu putere de nu mai mult de 15 W;
- instalați plafonul și strângeți șurubul (dacă este prevăzut).

## 12 RECICLAREA

**12.1** Materialele folosite pentru ambalarea frigiderului pot fi reciclate și refolosite, în cazul în care acestea vor veni la punctele de colectare a materii prime secundare.

**ATENȚIE! Nu lăsați ambalajul la îndemâna copiilor. Materialele de ambalaj (de ex. peliculă de plastic, polistiren) pot fi periculoase pentru copii - pericol de sufocare!**

**12.2** Frigiderul, care urmează a fi reciclat, trebuie să fie adus în inutilitate: tăiați cablului de alimentare pentru a exclude posibilitatea de conectare la rețeaua de energie electrică. Reciclați frigiderul în conformitate cu legile în vigoare ale țării Dvs.

**12.3** Agentul frigorific R600a conținut în sistemul frigorific trebuie să fie supus reciclării de către un specialist. Trebuie să fiți atenți și să controlați ca țevile sistemului frigorific să nu fie deteriorate înainte de reciclare.

## 13 OBLIGAȚIILE DE GARANȚIE ȘI ASISTENȚA TEHNICĂ

**13.1** Termenul de garanție a frigiderului este specificat în certificatul de garanție a frigiderului, care este inclus în complectul de livrare.

Perioada de garanție se calculează de la data de vânzare, în lipsa marcării cu privire la vânzare - de la data fabricării specificată în numărul de performanță al produsului.

**13.2** Garanția nu se aplică pentru lămpile luminescente, rafturile de sticlă, articolele din masă plastică, furnizate în set, placa decorativă, distanțierile, garniturile de etanșare și mânerul din masă plastică a ușii.

**13.3** Obligațiile de garanție nu se răspândesc pentru:

- repararea de către persoane care nu sunt incluse în lista organizațiilor de asistență tehnică;
- în cazul de utilizare a produsului pe toate tipurile de vehicule în mișcare;
- în cazul de nerespectare a regulilor de instalare, conectare, utilizare și cerințelor de securitate descrise în acest ghid;
- deteriorările mecanice, chimice și termice a produsului și a componentelor;
- defectele sau deteriorările cauzate de condiții extreme sau de forță majoră (incendii, calamități naturale, etc.), precum și de animale domestice, insecte și rozătoare.

**13.4** În perioada de garanție, verificarea calității de funcționare a frigiderului se efectuează gratis. Livrarea frigiderului pentru reparație și returnarea acestuia după reparație sunt efectuate cu forțele și mijloacele organizațiilor care efectuează reparația de garanție.





## SOVUTISH USKUNASI

### Hurmatli xaridor!

Sovutish uskunasini xarid qilayotganda (sovutkich – muzlatkich, bir kamerali kompression sovutkich) (keyingi o'rinlarda – sovutkich) kafolat kartasining to'g'ri to'ldirilganligini, uni sotgan tashkilotning shtampi, yirtma talonlardagi sotuv sanasi ko'rsatilganligini tekshiring.

Foydalanish bo'yicha qo'llanmani sinchkovlik bilan o'rganib, Siz sovutgichdan to'g'ri foydalana olishingiz mumkin. Foydalanish bo'yicha qo'llanmani sovutgichning butun xizmat muddati davomida saqlang.

Sovutgich 2008 yil 3 dekabrda Ukraina Vazirlar Mahkamasining № 1057 sonli qarori bilan tasdiqlangan Elektr va elektron uskunalarda ba'zi xavfli moddalardan foydalanishni cheklash texnik reglamentining talablariga mos keladi. Reglament qilingan zararli moddalarning foiz miqdori Texnik reglament bilan belgilangan me'yorlardan oshiqcha emas.

"ATLANT" YOAJning mahsulotlarni ishlab chiqish va ishlab chiqarish sifati boshqaruv tizimi STB ISO 9001-2009 ga mos keladi va BR Muvofiqlikni tasdiqlash Milliy tizimi Ro'yxatida №BY/112 05.01. 002 0014 raqami ostida ro'yxatga olingandir.

## 1 UMUMIY MA'LUMOTLAR

**1.1** Foydalanish bo'yicha qo'llanma sovutgichni boshqarish va undan foydalanish xususiyatlari haqidagi ma'lumot ko'rsatilgan ilovasiga ega. Foydalanish bo'yicha qo'llanma sovutgichning turli rusumlari uchun ishlab chiqilgan.

Sovutgich rusumida oxirgi raqamlar (shartli ravishda «-XX» yoki «-XXX») kafolat kartasi va yangi sarhal oziq-ovqatlarni saqlash kamerasi (bundan keyin) ichining chap tomonda joylashgan sovutgich taxtakachida ko'rsatilgan bajarish raqamini anglatadi. Sovutgichning ijrolari sathni qoplash materiali, energiya samaradorligi sinfi va rang yechimlari bilan farq qiladi.

**1.2** Sovutgichdan quyidagi shartlarga muvofiq foydalanish kerak:

- ilovasida ko'rsatilgan atrof-muhit haroratida;
- nominal kuchlanishdan  $\pm 10\%$  farq qilgan holatda o'zgaruvchan tok elektr tarmog'idagi nominal kuchlanish 220-230 V va chastotasi ( $50 \pm 1$ ) Gs ko'lamida;
- nisbiy namlik 75 % dan ko'p bo'lmaganda.

Boshqa sharoitlarda foydalanilganda sovutgichning issiqlik va quvvat xususiyatlari ishlab chiqaruvchi tomonidan ko'rsatilganlarga mos kelmasligi mumkin.

Yotoqxonalarda sovutgichdan foydalanish vaqtida shuni inobatga olish lozimki, sovutgich ishi funksional g'uvillash va tovushlar bilan yuritiladi.

**DIQQAT! Muzlatgichdan foydalaniladigan xona mahsulotdagi R600a xladagentining 8 g uchun kamida 1 m<sup>3</sup> hisobidan kelib chiqqan xolda hajmga ega bo'lishi kerak. Xladagent og'irligi 3 rasmiga muvofiq taxtachada ko'rsatilgan. Xonadagi havo almashtirish tizimi ishga yaroqli bo'lishi kerak.**

**1.3** Yetkazib berish to'planmasiga quyidagilar kiradi: butlovchi buyumlar, foydalanish bo'yicha qo'llanma ilovasi bilan, servis tashkilotlari ro'yxati, sovutish uskunalarining energiyaviy samaradorligi yorliq'i (bundan keyin – yorliq), kafolat kartasi yorliq o'zagi bilan.

Sovutgichning texnik xususiyatlari ko'rsatkichlari yorliq o'zagi da joylashtirilgan. Yorliq o'zagini kafolat kartasidan kesib olib, yorliqdagi texnik xususiyatlar bilan moslashtirish lozim.

Kafolat kartasida jadvallarda sovutgichning qolgan texnik xususiyatlari va butlovchi buyumlar adadi haqidagi ma'lumot joylashtirilgan.

**1.4** Ishlab chiqaruvchi, sovutgichning asosiy texnik xususiyatlarini o'zgartirishsiz saqlagan xolda, uning tuzilishini takomillashtirishi mumkin.

**DIQQAT! Ishlab chiqaruvchi (sotuvchi) foydalanish yoki saqlash sharoitlari buzilishi, bartaraf qilib bo'lmaydigan kuch ta'siri (yong'in, tabiiy ofat va h.k.), uy hayvonlari, hasharotlar va kemiruvchilar ta'siri natijasida paydo bo'ladigan mahsulotdagi nuqson va shikastlar uchun javobgarlikni (kafolat davri uchun ham) olmaydi.**

## 2 XAVFSIZLIK TALABLARI

**2.1** Sovutgich – elektr maishiy uskuna, shuning uchun undan foydalanish vaqtida elektr xavfsizligining umumiy qoidalariga rioya qilish zarur.

**2.2** Zaif jismoniy, hissiy yoki aqliy qobiliyatlarga ega shaxslar (bolalar ham), agar ularda tajriba va bilim yetishmasa va ular uchun javbogar shaxs tomonidan uskunadan foydalanish haqida o'rgatilmasa yoki nazorat ostida bo'lmasalar uskunadan foydalanishlari ta'qiqlanadi.

Bolalar uskuna bilan o'ynashlari oldini olish uchun nazorat ostida bo'lishlari kerak.

**2.3** Elektr toki bilan shikastlanishdan himoya turi bo'yicha sovutgich I sinfiga oid va elektr tarmog'iga yerga ulanish kontaktiga ega ikki qutbli rozetka orqali ulanishi kerak.

Yerga ulanish kontaktiga ega ikki qutbli rozetkani o'rnatish uchun malakali elektrikka murojaat qilish lozim. Rozetka sovutgichni tashqi elektr tarmog'idan favqulot xolatida o'chirish imkonini beruvchi joyga o'rnatilishi kerak.

**2.4** Sovutgichni elektr tarmog'iga ulashdan oldin quvvat yetkazish shnuri va ayrida shikastlar yo'qligini ko'zdan kechirib, tekshirish lozim. Quvvat yetkazish shnurida shikastlar bo'lsa, uni ishlab chiqaruvchidan yoki servis xizmatidan olingan xuddi shunday shnur bilan almashtirish kerak bo'ladi.

**2.5** Sovutgichni quvvat yetkazish shnurini rozetkadan chiqarib, elektr tarmog'idan uzish lozim bo'ladi agar:

- sovutgich tozalansa;
- yoritish lampasi almashtirilsa;
- u boshqa joyga ko'chirilsa;
- uning ostida pol yuvilsa.

**2.6 Sovutgichning sovutish tizimida izobutan xladagenti (R600a mavjud).**

**DIQQAT! Sovutish tizimining zichligiga zarar yetkazmang.**

**Qor qoplamini olib tashlash uchun sovutgichdan foydalanish bo'yicha qo'llanmada tavsiya etilmagan buyum va moslamalardan foydalanmang.**

**Sovutgich ichida elektr asboblardan foydalanmang.**

**DIQQAT! Sovutish tizimining shikastlanishi holatida xona yaxshilab shamollatilishi va muzlatgich yaqinida olovning ochiq manbalari paydo bo'lishiga yo'l qo'yilmaslik kerak, chunki izobutan tez yonuvchan gaz.**

**DIQQAT! Sovutgichni tez yonuvchan va olovni tarqatuvchi buyum va moddalarga (pardalar, loklar, bo'yoqlar va h.k.) juda yaqin o'rnatmang.**

Sovutgichni mebelga o'rnatish (o'rnatiladigan sovutgichdan tashqari), shuningdek xonaning devori va sovutgichning orqa devori o'rtasida orqa tirgaklar tomonidan hosil qilinuvchi bo'shliqni yopish **TA'QIQLANADI.**





Agar muzlatgich usti va uning yon tomonlarida bo'sh joy bo'lmasa, muzlatgichni kamgakka o'rnatish **TA'QIQLANADI** (3.2 bandga qarang).

**DIQQAT! Sovutgich metallidan ishlangan suv utkazgich trubalariga, issiqlik sistemalariga, kanalizatsiya va gaz ta'minoti metall kurilmalariga va boshqa metall kommunikasiya uskunalari uchun urinish ta'minlash uchun quyidagilar TA'QIQLANADI:**

Yong'in xavfsizligini ta'minlash uchun quyidagilar **TA'QIQLANADI:**

- ortiqcha tok yuklanmalaridan nosoz himoyaga ega elektr tarmog'iga sovuqgichni ulash. Elektr tarmog'i 10 A tokiga mo'ljallangan himoya moslamasiga ega bo'lishi kerak;
- sovuqgichni elektr tarmog'iga ulash uchun perexodniklar, ko'p o'rinni rozetkalar (ikki va undan ko'p ulanish joylariga ega) va cho'zdirish shnurularidan foydalanish;
- sovuqgichda kuchli alkogolli ichimliklarni (spirt tarkibi 40° va undan yuqori) zich yopilgan butilkalarda saqlash;
- muzlatgichda portlovchi moddalarni saqlash;
- MKda yaxlab qoluvchi suyuqliklar solingan shisha idishlarni saqlash;
- kompressordagi erigan suvni yig'ish uchun idish bo'lmaganda sovuqgichdan foydalanish;
- sovuqgichga 15 Vt dan ortiq quvvatga ega lampani o'rnatish;
- sovuqgich ustiga boshqa elektr uskunalarni o'rnatish (mikro to'lqinli o'choq, toster va boshq.), shuningdek, elektr simi unsurlariga namlik tushmasligi uchun suyuqliklar solingan idishlarni, xonaki o'simliklarni qo'yish.

**2.7** Sovutgichni ko'chirish paytida sovuqgichning bo'rtib chiquvchi qismlaridan shikast olmaslik uchun himoya qo'lqoplari, perchatkalar va boshqalardan foydalanish tavsiya etiladi.

**2.8** Sovutgichni ta'mirlash faqat servis xizmatining malakali mexanigi tomonidagina amalga oshirilishi kerak, chunki malakasiz bajarilgan ta'mirdan so'ng mahsulot xavf manbasiga aylanishi mumkin.

**2.9** Sovutgich ishida elektr chirsillash, tutash va shu kabilar hosil bo'lishi bilan bog'liq nosozliklar paydo bo'lsa, quvvat yetkazish shnuri ayrisini rozetkadan darhol chiqarib, sovuqgichni elektr tarmog'idan uzish va servis xizmati mexanigini chaqirish lozim bo'ladi.

Yong'in paydo bo'lganda sovuqgichni darhol elektr tarmog'idan uzish, yong'inni o'chirish uchun choralar ko'rish va yong'in xavfsizligi xizmatini chaqirish kerak bo'ladi.

**2.10 Sovutgich xizmati muddati 10 yil.**

**DIQQAT! Sovutgich xizmati muddati tugaganidan so'ng ishlab chiqaruvchi mahsulotning xavfsiz ishi uchun javobgar bo'lmaydi. Kelgusi foydalanish xavfli bo'lishi mumkin, chunki materiallarning tabiiy eskirishi va muzlatgichning tarkibiy qismlari yedirilishi sababidan elektr va yong'in jihatidan xavfli vaziyatlar paydo bo'lishi ehtimoli oshadi.**

**3 SOVUTGICHNI O'RNATISH**

**3.1** Sovutgichni tik quyosh nurlari tushmaydigan joyda, isitish moslamalaridan (gaz va elektr plitalari, o'choqlar va isitish radiatorlari) kamida 50 sm masofada o'rnatish lozim.

**3.2** Sovutgich tepasi va uning yon taraflaridan havo aylanishi uchun kamida 5 sm ochiq joy bo'lishi kerak.

Sovuqgich ustida istalgan oshxona osilma uskunani 5 sm dan yaqinroq masofaga joylashtirish **TA'QIQLANADI**.

**3.3** Sovutgichni, 1 rasmiga muvofiq sozlanuvchan tayanchlarni burab kirgizish yoki burab chiqarish orqali, polga nisbatan gorizonttal ravishda o'rnatish lozim. Sovutgich tayanchlar va g'ildiraklarda turg'un turishi kerak.

Eshik o'zi yopilishi uchun tayanchlarni burash orqali Sovutgichni bir oz orqaga qiyalatib o'rnatish tavsiya etiladi.

**4 SOVUTGICHNI FOYDALANISHGA TAYYORLASH**

**4.1** Butlovchi qismlar upakovka materiallaridan (polietilen xaltalar, yelim tasmlar, ko'pirtirilgan tashish qistirmalari) ozod qilinadi.

**DIQQAT! Agar sovuqgich shkafining va eshiklarining tashqi sathlari himoya polietilen pardasi bilan qoplangan bo'lsa, sovuqgichni ishga tayyorlash vaqtida uni olib tashlash lozim.**

**4.2** 2-rasmga muvofiq shisha tokchadan mahkamlagichlar (agar bo'lsa) yechiladi. Buning uchun quyidagilarni bajarish lozim:

- avval bir mahkamlagichni ko'rsatgich yo'nalishi bo'yicha oxirigacha suriladi, keyin – boshqasi, ikkinchi qo'l bilan esa shisha tokcha ushlab turiladi;

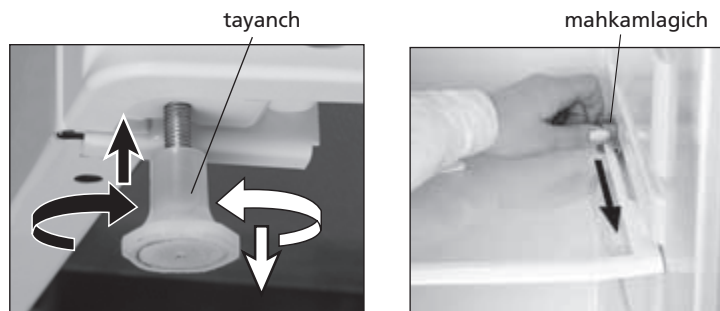

Rasmi 1



Rasmi 2

- shisha tokcha SKdan 5.1.4 bandiga muvofiq chiqarib olinadi;
- mahkamlagichlar shisha tokchadan yechib olinadi va u tanlangan joyga o'rnatiladi.

Sovuqgichni tashish zaruriyati tug'ilganda mahkamlagichlardan takror foydalanish mumkin, buning uchun ular shisha tokchaga teskari tartibda o'rnatiladi.

**4.3** Atrof-muhit harorati 0 °C dan past bo'lgan sharoitda tashilgandan so'ng sovuqgichni elektr tarmog'iga ulashdan avval xona haroratida ochiq eshiklar (eshik) bilan kamida 4 soat ushlab turish kerak.

**4.4** Butlovchi qismlar va sovuqgich sovunli suvning ichimlik sodasining iliq eritmasi, so'ngra toza suv bilan yuviladi, yumshoq mato bilan quruq qilib artiladi. Sovutgich yaxshilab shamollatiladi.

Sovuqgichni yuvish vaqtida tarkibida kislotalar, erituvchilar mavjud abraziv pastalardan, shuningdek idish yuvish vositalaridan foydalanish **TA'QIQLANADI**.

**DIQQAT! 3 rasmga muvofiq SK ichida joylashgan, uning haqida to'liq ma'lumot yozilgan taxtakachni olib tashlamang. Mazkur ma'lumot butun xizmat muddati davomida sovuqgichga texnik xizmat ko'rsatish va ta'mirlash uchun muhimdir.**

**4.5** Orqa tirkaklar o'rnatiladi (to'planmaga bog'liq xolda):

- 4 rasmiga muvofiq tirkakning ustki ilintirgichi qopqoq tirgishiga kiritiladi, so'ng ikki pastki ilintirgichlar to'liqligicha sovuqgich qopqog'ida mahkamlanishi uchun tirkak pastga buraladi;
- 5 rasmiga muvofiq har bir tirkak o'rnatiladi va burama mix bilan otvyortka yordamida mahkamlanadi.

**4.6** Sovutgich eshiklarini (eshigini), muzlatish kamerasi eshigini (agar bo'lsa) o'ng tarafdin ochiladigan qilib qayta osish mumkin. Plastmassa qismlari sinishining oldini olish uchun, eshikni qayta ilish faqat servis xizmati mexanigi tomonidagina bajarilishi lozim (bepul – kafolat muddatida bir marotaba).

Sovuqgich eshigi shaklining qarshi to'lqinlar ko'rinishidagi dizaynerlik yechimi (MXM-1841-XX...MXM-1848-XX rusumlari) faqat chap tarafga ochish imkonini beradi.

**4.7** Quvvat yetkazish shnuri ayrisi rozetkaga kirgizilib, sovuqgich elektr tarmog'iga ulanadi.

**DIQQAT! Sovutgich elektr tarmog'idan o'chirilganidan keyin uni taqrora yoqilishiga kamida 5 daqiqadan so'ng yo'l qo'yiladi.**



Rasmi 3

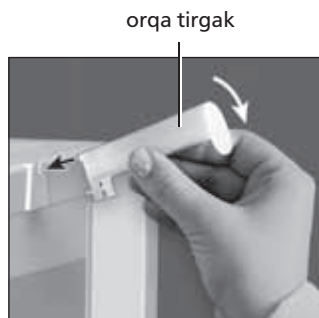

Rasmi 4

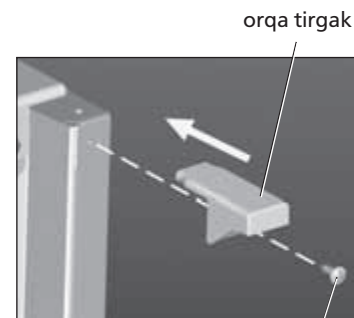

Rasmi 5

## 5 YANGI SARHAL OZIQ-OVQATLARNI SAQLASH UCHUN KAMERADAN FOYDALANISH

### 5.1 OZIQ-OVQATLARNI SKDA SAQLASH VA JOYLASHTIRISH

**5.1.1** Yangi sarhal oziq-ovqatlarni saqlash kamerasida (bundan keyin — SK) turli harorat hududlarini mavjudligi oziq-ovqatlarni saqlash uchun eng maqbul sharoitlarni ta'minlaydi. Oziq-ovqatlarni joylashtirish vaqtida inobatga olish kerakki, SKdagi eng sovuq hudud meva va sabzavotlar uchun idishlarning bevosita tepasida, eng iliq hudud esa — yuqori tokchada joylashgan.

**5.1.2** Sovutgichdagi harorat atrof-muhit haroratiga, yangi joylashtirilayotgan oziq-ovqatlar miqdoriga, eshik ochilishi takroriylikiga, sovuqchining xonada o'rnatilgan joyiga va shu kabilarga bog'liq.

**5.1.3** Sovutgichdagi haroratni aniq o'lchash faqatgina muayyan usullar bo'yicha maxsus jihozlangan laboratoriyalarda amalga oshiriladi.

Kameradagi havo harorati sovuqchining ish rejimiga qarab oziq-ovqatlar haroratidan tezroq o'zgaradi. Shuning uchun ham havoning o'lchangan harorati oziq-ovqatlar haroratiga mos kelmasligi mumkin.

Kameradagi haroratni taxminiy o'lchab ko'rish mumkin, buning uchun dastavval kameraning o'rta tokchasiga bir sutkaga suv solingan stakan qo'yiladi va uning ichiga termometr joylashtiriladi. Termometrni tokchaga qo'yish yoki kamerada osib qo'yish joiz emas.

**5.1.4** SKda oziq-ovqatlarni joylashtirish qulay bo'lishi uchun shisha tokchalarining xolatini, (pastki) shisha tokchadan tashqari, balandligi bo'yicha o'zgartirish mumkin: orqa qirrasini ko'tarib turib, shisha tokcha tortib chiqariladi va yangi joyga o'rnatiladi.

Mebelga o'rnatiluvchi sovuqgichda shisha tokchani 6-rasmga muvofiq qayta joylashtirish uchun quyidagilarni bajarish lozim:

- tokcha ilintirgichlarini chuqurchalardan chiqarish uchun shisha tokchani orqa qirrasini bir oz ko'tariladi;
- tokchani yon taraf tayanch qismlari yo'naltirgichlardan chiqqunga qadar shisha tokcha tortiladi;
- shisha tokchani old qirrasini pastga tushirilib, tikka xolatga keltiriladi;
- ilintirgichlar yo'naltirgichlardan chiqariladi va shisha tokcha olinadi.

Shisha tokchani yangi joyga qo'yish teskari tartibda amalga oshiriladi.

**5.1.5** SKning shisha tokchalarida kondensat (suv tomchilari) hosil bo'lishi mumkin. Uning paydo bo'lishi kameradagi haroratning namligi oshishi sababidir, bu esa quyidagilar bilan bog'liq: eshik tez-tez yoki uzoq muddatga (bir daqiqadan ko'proq vaqtga) ochilsa; SKda harorat ko'tarilsa; 1.2 bandiga muvofiq foydalanish shartlariga va 7.1 bandiga muvofiq oziq-ovqatlarni saqlash bo'yicha tavsiyalarga rioya etilmasa; suv to'kish tizimi tiqilib qolsa (ilovasiga qarang).

Xosil bo'lgan kondensatni shisha tokchadan kerkazish uchun namlikni oson singdirib oluvchi matodan foydalaniladi.

**5.1.6** Eshikdagi to'siq-tokchalar yoki idishlar (to'planmaga bog'liq) joylashuvini foydalanuvchiga qulay bo'lishi uchun o'zgartirish mumkin.

Qayta joylashtirish uchun quyidagilarni bajarish lozim:

- to'siq-tokchadan 7-rasmga muvofiq cheklagich (kichik) yechiladi (agar mavjud bo'lsa). Qo'l bilan to'siq tokchani yon sathiga bosib, mahkamlash qismlari avval bir tarafdin, keyin ikkinchi tarafdin bo'shatiladi. Yangi joyga o'rnatish uchun to'siq-tokchani bir tarafidagi ikki mahkamlash qismlari eshik panelidagi tirqishlarga kiritiladi va boshqa tarafdin yon sathiga bosib, ikki mahkamlash qismlari bilan to'siq-tokcha o'rnatiladi. To'siq-tokchaga cheklagich

(kichik) o'rnatiladi;

– idish 8-rasmga muvofiq ikkala qo'l bilan tepaga ko'tariladi va tirqishlar eshikdagi mahkamlash qismlaridan ozod etiladi. O'rnatish uchun joy tanlanadi va tirqishlar eshikdagi mahkamlash qismlariga kirgizilib, idish o'rnatiladi.

### 5.2 SKNI TOZALASH

SKni tozalash uchun quyidagilarni bajarish lozim:

- sovuqgich elektr tarmog'idan uziladi;
- SKdan barcha oziq-ovqatlar chiqarib olinadi;
- SK 4.4 bandiga muvofiq yuviladi va quruq qilib artiladi.

**DIQQAT! SKda yoqimsiz hid paydo bo'lishining oldini olish uchun kamerani, butlovchi qismlarni, zichlagichni hamda zichlagich eshikka tutashuvchi hududni astoydil yuvish kerak.**

## 6 MUZLATISH KAMERASIDAN FOYDALANISH

### 6.1 MUZLATILGAN OZIQ-OVQATLARNI SAQLASH

**6.1.1** Sovutgich yoqilganida muzlatish kamerasi (bundan keyin - MK) muzlatilgan oziq-ovqatlarning sifatli saqlanishini ta'minlab beruvchi "Saqlash" rejimida ishlaydi. MK shartli ravishda ikki hududga bo'linadi: «a» hududi ham muzlatish uchun, ham muzlatilgan oziq-ovqatlarni saqlash uchun ishlatiladi, «b» hududi esa — faqatgina muzlatilgan oziq-ovqatlarni saqlash uchun ishlatiladi (ilovasiga qarang).

**6.1.2** MKdagi harorat saqlanayotgan va yangi joylashtirilayotgan oziq-ovqatlar miqdoriga, eshik ochilishi takroriylikiga, sovuqchining xonada o'rnatilgan joyiga va shu kabilarga bog'liq.

### 6.2 YANGI SARHAL OZIQ-OVQATLARNI MUZLATISH

**6.2.1** Sovutgichda yangi sarhal oziq-ovqatlar MK "Saqlash" rejimida ishlayotganda «a» hududida muzlatiladi.

Sovuqchining ba'zi rusumlari MKning qo'shimcha ish rejimiga, katta miqdordagi yangi sarhal oziq-ovqatlarni muzlatishga mo'ljallangan - "Muzlatish" rejimiga ega. "Muzlatish" rejimini yangi sarhal oziq-ovqatlar MKni to'ldirishdan avval 24 soat oldin yoqish va oziq-ovqatlar joylashtirilganidan 24 soat so'ng o'chirish lozim bo'ladi.

**6.2.2** Mahsulotlar sifatining yo'qolishi va ularni saqlash muddatining qisqarishi oldini olish uchun bir sutka davomida muzlatilayotgan yangi sarhal oziq-ovqatlar og'irligi sovuqchining nominal muzlatish quvvatidan oshib ketmasligi kerak.

**6.2.3** Muzlatish uchun upakovka qilingan yangi sarhal oziq-ovqatlarni «a» hududiga joylashtirish lozim bo'ladi (ilovasiga qarang).

Ko'p miqdorda barra mahsulotlarni muzlatishda XM-4421-XXX-N, XM-4521-XXX-N, XM-5124-XXX-F turlardan tashqari savatni (pastkidan tashqari) olib va mahsulotlarni bevosita MK tokchasiga qo'yish tavsiya qilinadi. MKda havo aylanishini ta'minlash uchun oziq-ovqatlar orasida bo'sh joy bo'lishi oziq-ovqatlar tokcha chetiga yoki MK ichidagi yon sathlarga tortilgan joylashtirish chegarasi chiziqlari (agar bo'lsa) tashqarisiga chiqib ketmasligi kerak.

**DIQQAT! Muzlatilgan oziq-ovqatlarning harorati ko'tarilishi va ularni saqlash muddati qisqarishining oldini olish uchun muzlatishga joylashtirilayotgan yangi sarhal oziq-ovqatlar va avval muzlatilganlari bir biriga tegmasligini ta'minlang.**

### 6.3 MUZLATILGAN OZIQ-OVQATLARNI JOYLASHTIRISH

**6.3.1** Elektr quvvatini yetkazib berishda buzilish ro'y bersa, sovuqgich ishdan chiqib qolsa va h.k. xolatlarda MKdagi past harorat uzoqroq saqlanib qolishi uchun muzlatilgan oziq-ovqatlarni iloji boricha bir-biriga yaqin etib joylashtirish tavsiya qilinadi.

**6.3.2** «b» hududida ikki v undan ortiq savatlar bo'lgan sovuqgichda, 6.2.2 bandiga muvofiq joylashtirish chegarasi chiziqlarini inobatga olgan holda muzlatilgan oziq-ovqatlarni, avval savatni (pastkisidan tashqari) chiqarib olib, bevosita MK tokchasiga joylashtirish mumkin.

tokcha

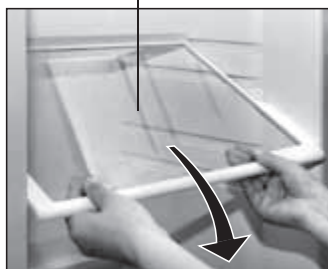

Rasmi 6

to'siq-tokcha



Rasmi 7

idish



Rasmi 8

**6.3.3** MKdagi savatlarni oziq-ovqatlarni joylashtirish va chiqarib olish vaqtida oxirigacha tortish lozim, tozalash paytida esa ularni oldingi ushlagichi pastidan ushlagan xolda tepaga ko'tarib MKdan chiqarib olish tavsiya etiladi.

Sovutgichdan tashqarida savatlarni ko'tarib olish qulay bo'lishi uchun ularning yon taraflarida ushlagichlar mavjud.

**DIQQAT! MKda havo aylanishini ta'minlash uchun oziq-ovqatlarni joylashtirish va chiqarib olish vaqtida savatlarni oxirigacha suring.**

**6.4 MKNI ERITISH VA TOZALASH**

**6.4.1.** No Frost (keyinchalik-No Frost tizimi) (ilovaga qarang) avtomatik eritish tizimli sovutgichda MKni eritish shart emas. MKni faqat yilda bir marotabadan kam emas miqdorda tozalash zarur.

**6.4.2** No Frost tizimisiz sovutgichda MKda qor uyumi yuzaga keladi. Agar 3 mm. dan ortiq qor uyumi shakllansa (5 dan 7 gacha turlarda MXM-2808-XX, MXM-2819-XX, MXM-2826-XX, MXM-2835-XX, MX-2822-XX, MX-2823-XX), sovutgichni eritish va tozalash uchun elektr tarmog'dan uzish kerak. Qor uyumi mahsulotlarga sovuqlikni uzatilishiga to'ssinlik qiladi.

Ba'zi sovutgichlarning yetkazib berish to'planmalar tarkibiga eritish paytida MK sathlaridan qor qoplarni olib tashlash uchun plastmassa kurakcha kiradi.

Sovutish agregatiga zarar yetkazishning oldini olish maqsadida qor qoplarni olib tashlash uchun metall buyumlardan foydalanish **TA'QIQLANADI.**

**6.4.3** MKni har bir eritishdan so'ng, lekin yiliga kamida ikki marta tozalash tavsiya etiladi.

**6.4.4** MKni eritish va tozalash uchun quyidagilarni bajarish lozim:

- quvvat yetkazish shnuri ayrisini rozetkadan chiqarib, sovutgich elektr tarmog'idan uziladi;
- barcha oziq-ovqatlar MKdan chiqarib olinadi va SK tokchalari joylashtiriladi;
- erigan suvni ilovaga muvofiq yoqotish zarur (No Frost tizimi mavjud bo'lmasa);
- erigan suv ilovasiga muvofiq tushiriladi;
- kamera 4.4 bandiga muvofiq yuviladi, quruq qilib artiladi.

**DIQQAT! MKda yoqimsiz hid paydo bo'lishining oldini olish uchun kamerani, butlovchi qismlarni, zichlagichni hamda zichlagich eshikka tutashuvchi hududni astoydil yuvish kerak.**

**7 OZIQ-OVQATLARNI SAQLASH, MUZLATISH VA ERITISH BO'YICHA TAVSIYALAR**

**7.1 OZIQ-OVQATLARNI SKda saqlash**

**7.1.1** Oziq-ovqatlar hidini, rangini, namligini va sarhalligini saqlab qolishi uchun ularni upakovkada yoki zich yopilgan idishda saqlash lozim. Suyuqliklarni zich yopilgan idishda saqlash namlik ko'tarilishi va SKda begona hidlar paydo bo'lishi oldini oladi.

Quyidagilardan upakovka uchun foydalaniladi: oziq-ovqat uchun upakovka qog'ozi, polietilen xaltalar, alyuminli zar qog'oz, oziq-ovqatlar uchun yopiq idishlar.

Quyidagilar upakovka uchun to'g'ri kelmaydi: pergament, ochilgan do'kon upakovkasi, ishlatilgan qog'oz va polietilen xaltalari.

**7.1.2** Idishlarga solingan meva va sabzavotlar (yuvilgan meva va sabzavotlarni quritib olish kerak) upakovkasiz saqlanishi mumkin. Bunda shisha tokchani (pastki) sathida kondensat xosil bo'lishi mumkin.

**Jadvali 1 — SKda asosiy oziq-ovqat mahsulotlarini saqlash muddatlari va joylashtirish bo'yicha tavsiyalar**

Oziq-ovqatlar	Saqlash muddati, sut.	SKda joylashtirish
Xom go'sht, yangi baliq, qiyma	1 dan 2 gacha	Pastki tokchada (eng sovuq joy)
Sariyog', Pishloq (sortiga bog'liq xolda)	5 dan 7 gacha	To'siq-tokchalarda yoki eshikdagi idishlarda yoki o'rta tokchada
Sut, qaymoq, qatiq	1 dan 3 gacha	To'siq-tokchalarda yoki eshikdagi idishlarda yoki SK o'rta tokchasida
Tuxum	10	To'siq-tokchalarda yoki eshik panelidagi idishlarda
Sabzavotlar, mevalar	10 gacha	Idishlarda (meva va sabzavotlar uchun)

**7.1.3** SK oziq-ovqatlarni qisqa muddatga saqlashga mo'ljallangan uchun, saqlanayotgan oziq-ovqatlar sifatini muntazam tekshirish va ularni saqlash muddatlariga rioya etish tavsiya qilinadi. Asosiy oziq-ovqatlarni SKda saqlash muddatlari va joylashtirish bo'yicha tavsiyalar 1-jadvalda keltirilgan.

**DIQQAT! O'simlik moylari va yog'lar eshik zichlagichlariga va sovutgichning plastmassa sathlariga tushmasligi zarur, chunki ularning yemirilishiga sabab bo'lishi mumkin.**

**7.2 OZIQ-OVQATLARNI MKDA MUZLATISH VA MUZLATILGANLARINI SAQLASH**

**7.2.1** Quyidagilarni muzlatish mumkin: go'sht va parrandaning barcha turlari, barcha go'sht mahsulotlari, baliqlar, sabzavotlar, reza mevalar, mevalar, pishiriqlar, tayyor ovqatlar, sut mahsulotlari.

Quyidagilarni muzlatish mumkin emas: qaymoq, mayonez, salat barglari, rediska, turp, yerqalampir, piyoz, sarimsoq.

**7.2.2** Sovuqlik bilan ishlov berishga qulay sharoitlar yaratib berish uchun, muzlatiladigan oziq-ovqatlarni bir martalik iste'mol uchun qulay ulushlarga bo'lish va xaltalarga joylashtirish maqsadga muvofiqdir. Muzlatilayotgan mahsulotning qatlami qanchalik yupqa bo'lsa muzlatish shunchalik jadalroq bo'ladi, mahsulot sifati yuqoriroq va uni saqlash muddatlari uzozroq bo'ladi. Upakovka mahsulotga zich yopishib turishi kerak (unda iloji boricha kamroq havo qolishi lozim) va rezinalar, plastmassa qisqichlari, sovuqqa chidamli yelim tasmalar va h.k. bilan zich yopilishi zarur. Muzlatilayotgan xaltalarga ichidagi mahsulot va uni qaysi sanagacha ishlatish lozimligi haqida ma'lumot yozilgan qog'ozchalarni yopishtirish tavsiya etiladi.

Muzlatilgan oziq-ovqatlarni MKda saqlash muddatlari bo'yicha tavsiyalar 2-jadvalda keltirilgan.

**DIQQAT! Ishlab chiqaruvchi upakovkasida ko'rsatilgan muzlatilgan oziq ovqatlarni saqlash muddatlariga rioya qiling.**

**7.3 ISTE'MOL QILINADIGAN MUZNI TAYYORLASH**

**7.3.1** Muz uchun qolipning to'rtidan uch qismiga ichimlik suvi to'ldiriladi va MKning "a" hududiga joylashtiriladi.

MX-2822-XX, MX-2823-XX larda suv bilan to'ldirilgan muz qolipini muzlatish bo'linmasining yon devoriga yaqinroq qo'yish lozim bo'ladi.

**7.3.2** Qolip asosini iliq suvga 3 soniyadan 5 soniyagacha vaqtga qo'yib turib va so'ngra qolipni to'ntarib, uni bir oz egsa, muz bo'laklari osonroq chiqariladi.

**DIQQAT! Muz bo'laklarini muz qolipidan chiqarilishi zahoti og'zingizga solmang va muzlab yopishib qolmasligi uchun ho'llar bilan muzlatilgan oziq-ovqatlarga tegmang.**

**7.4 TAVSIYA ETILMAYDI:**

- sovutgichga issiq oziq-ovqatlarni joylashtirish. Ularni avval xona haroratigacha sovutish kerak;
- eritilgan oziq-ovqatlarni qayta muzlatish.

**7.5 OZIQ-OVQATLARNI ERITISH**

**7.5.1** Oziq-ovqatlarni maishiy sharoitlarda eritishning bir necha asosiy usullari mavjud:

- haddan ziyod baland chastotali toklar bilan (SVCH-o'choq);
- SKda. Bunday eritish mahsulotning asl xususiyatlarini saqlash uchun foydalidir;
- xona haroratida. Asosan iste'moldan avval issiqlik bilan ta'sir etiluvchi oziq-ovqatlar uchun foydalaniladi.

**7.5.2** Mevalar va reza mevalar SKning yuqori tokchasida yoki xona haroratida eritiladilar.

**7.5.3** Sabzavotlar odatda oshpazlik ishlovi berilishidan oldin eritilmaydi: ular tayyorlanish jarayonining o'zida eriydi.

**Jadvali 2 — Muzlatilgan (uy sharoitlarida) oziq-ovqat mahsulotlarini saqlash bo'yicha tavsiyalar**

Oziq-ovqatlar	Saqlash mud-dati, oy
Yangi baliq, dengiz mahsulotlari	3 gacha
Sariyog', pishloq (sortiga bog'liq holda), pishiriqlar	6 gacha
Hom go'sht, parranda	9 gacha
Sabzavotlar, mevalar, reza mevalar	12 gacha

**7.5.4** Tayyor taomlarni (oshpazlik ishlovidan o'tgan oziq-ovqatlar) eritmasdan isitish tavsiya etiladi.

**8 SOVUTGICH ISHIDAGI O'ZIGA XOSLIKLAR**

**8.1** Agar MKning yoki SKning endigina yopilgan eshigi ochilmayotgan bo'lsa, kamera ichidagi bosim tashqaridagisi bilan barobar bo'lguncha 1 daqiqadan 3 daqiqagacha kutish va eshikni ochish lozim bo'ladi.

**8.2** Sovutgich ishida g'uvillashlar sodir bo'ladi va ular funksional xususiyatga ega bo'lib, qandaydir nuqson bilan bog'liq emas.

Haroratni belgilangan darajada ushlab turish uchun sovuqgichda vaqti-vaqti bilan kompressor yoqiladi va o'chadi. Bu vaqtda paydo bo'ladigan g'uvillashlar — odatiy xol. Sovutgichda ishchi harorat o'rnatilishi bilan ular avtomat ravishda pasayadi.

Sovuqgichlarning ba'zi rusumlarida kompressor yoqilishi (o'chirilishi) vaqtida chiqillash eshitisilishi mumkin — bu harorat rele-datchigi ishga tushishidir.

Jildirash tovushlari xladagentning sovutish tizimi naylari bo'ylab aylanishiga jo'r bo'ladi, ehtimoliy chirsillashlar esa materiallarning haroratli kengayishlari bilan bog'liq.

Sezilarli guvillash No Frost tizimli sovuqgich ventilyatori faoliyati bilan bo'g'liq.

**8.3** Sovutgichdan foydalanish jarayonida qo'shimcha tovushlar manbalari paydo bo'lishi mumkin.

G'uvillashning kuchayishi butlovchi buyumlarni (shisha tokchalarni, idishlarni va h.k.) noto'g'ri o'rnatish yoki sovuqgichda joylashtirilib, oziq-ovqatlar solingan idishlarning bir-biriga tegib qolishi natijasida sodir bo'lishi mumkin. Bu xolda, butlovchi buyumlarni qayta o'rnatish yoki idishlarning bir-biriga tegishi bartaraf etish orqali g'uvillashni kamaytirish mumkin.

Sovuqgichning tarkibiy qismlari (kondensator, naychalar, simlar, erigan suvni tushirish tizimi qismlari), tashilganidan so'ng (ko'chirilganda yoki tozalanganidan keyin noto'g'ri o'rnatilganda) bir-biriga tegib qolsa ham g'uvillash manbalariga aylanishi mumkin. Sovutgich qismlari joylashuvini sozlab yoki ularni to'g'ri o'rnatib, sovuqgich ishidadagi qo'shimcha shovqinni bartaraf etish mumkin.

**8.4** Kondensat paydo bo'lishining oldini olish uchun sovuqgich shkafi MK eshigi perimetri bo'ylab yoki MXM-2808-XX, MXM-2819-XX, MXM-2826-XX, MXM-2835-XX (ilovasiga qarang) rusumlaridagi ko'ndalang to'sin hududi qiziydi.

Qizish harorati atrof-muhit haroratiga, MKda saqlanayotgan oziq-ovqatlar miqdoriga, shuningdek kondensatorning ifloslanish darajasiga bog'liq. Sovutgich ishi jarayonida qizish haroratining o'sishi nosozlikdan darak bermaydi.

**DIQQAT! Bir yilda kamida ikki marta sovuqgichni tozalash vaqtida 9 rasmiga muvofiq chang yutgich bilan sovuqgichning butun orqa devorini va kondensatorlarni, avval sovuqgichni elektr tarmog'idan uzib va devordan surib, tozalab turish lozim. Kondensatorda chang paydo bo'lishi elektr quvvati sarfining o'sishiga olib keladi.**

**8.5** Elektr tarmog'ida kuchlanishni pasayishida sovuqgich kuchlanishni tiklab olgandan so'ng ozgina kechikish bilan ishga tushadi.

**8.6** Sovutgichda kirishuvchi penopoliuretan issiqlik izolatsiyasi materialidan foydalaniladi. Penopoliuretanning kirishishi natijasida sovuqgichning sathida paydo bo'ladigan mayda notekisliklar sovuqgich ishiga ta'sir qilmaydi va issiqlik izolatsiyasini yomonlashtirmaydi.

**9 SAQLASH VA TASHISH QOIDALARI**

**9.1** Upakovka qilingan sovuqgich 80%dan yuqori bo'lmagan nisbiy namlikda tabiiy havo almashish imkoniyati mavjud yopiq xonalarda saqlanishi lozim.

**9.2** Agar sovuqgichdan uzoq vaqt foydalanilmasa, uni elektr tarmog'idan uzish, barcha oziq-ovqatlarni chiqarish, MKni eritish, kameralarni tozalash kerak bo'ladi. Tozalanganidan so'ng kameralarda yoqimsiz hid paydo bo'ymasligi uchun eshik qiya ochiq qoldiriladi.

**9.3** Sovutgichni ishchi holatda (tikkasiga), yopiq transportning istalgan turida, transport vositasining ichida har qanday urilish, ko'chish va yiqilishlar oldini olish uchun uni astoydil mahkamlab tashish lozim.

**9.4** Ortish-tushirish ishlarida sovuqgichni urilish yuklamalariga duchor qilish **TA'QIQLANADI**.

**DIQQAT! Sindirib qo'yimaslik uchun sovuqgichni niqobi, eshigi, eshik tutqichi va dekorativ qalqonchasidan (agar bo'lsa) ushlab tashimang.**

**10 EHTIMOLIY NOSOZLIKLAR VA ULARNI BARTARAF ETISH USULLARI**

**10.1** Iste'molchi tomonidan bartaraf etilishi mumkin bo'lgan nosozliklar 3-jadvalda ko'rsatilgandir. Agar nosozlik mustaqil ravishda bartaraf etila olinmasa, servis xizmati mexanigini chaqirish lozim bo'ladi.

**10.2** Servis xizmatiga murojaat qilish vaqtida muzlatgichning rusumini va zavod raqamini ko'rsatish lozim bo'ladi.

**11 YORITISH LAMPASINI ALMASHTIRISH**

**11.1** Yoritish lampasining almashtirilishida sovuqgich chirog'ining tuzilishi inobatga olinishi kerak (10, 11 rasmlariga qarang).

Lampani almashtirish uchun quyidagilarni bajarish lozim:

— quvvat yetkazish shnuri ayrisini rozetkadan chiqarib, sovuqgich elektr tarmog'idan uziladi;

— 10-rasmga muvofiq burama mix burab chiqariladi, plafon ko'rsatgich yo'nalishi bo'ylab yechiladi;

— 11-rasmga muvofiq plafon ko'rsatgich yo'nalishi bo'ylab yechiladi (burama mix ko'zda tutilmagan);

— quvvati 15 Vt dan ko'p bo'lmagan lampa almashtiriladi;

— plafon o'rnatiladi va burama mix burab kirgiziladi (agar bo'lsa).

**12 UTILLASHTIRISH**

**12.1** Sovutgichni upakovka qilish uchun qo'llaniladigan materiallar ikkilamchi xom-ashyoni qabul qilish bo'yicha shahobchalariga topshirilsa, to'liqligicha qayta ishlanishi va takroran ishlatilishi mumkin.

**DIQQAT! Bolalarga upakovka materiallari bilan o'ynashga ruxsat bermang, chunki karton qutida qamalib yoki upakovka tasmasiga o'ralib qolib dimiqib qolish xavfi mavjud.**

**12.2** Utillashtirish lozim bo'lgan sovuqgichni quvvat yetkazish shnurini kesib tashlash orqali yaroqsizlikka keltirish va mamlakatning amaldagi qonunchiligiga muvofiq utillashtirish kerak bo'ladi.

**12.3** Ziyrak bo'lish va sovutish tizimining naychalari utillashtirishdan avval shikastlanmasligini nazorat qilish kerak. Sovutish tizimidagi R600a xladagenti mutaxassis tomonidan utillashtirilishi lozim.

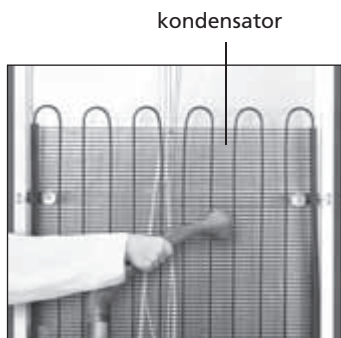

Rasmi 9

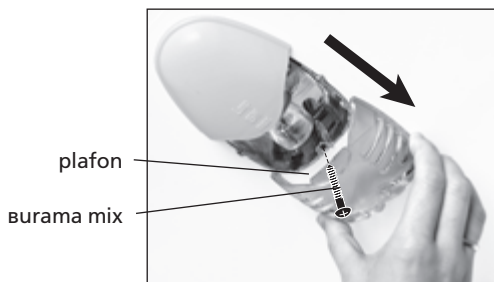

Rasmi 10

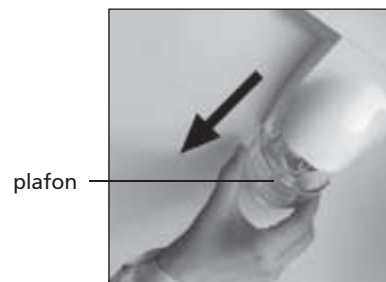

Rasmi 11





## ДАСТГОЊИ САРДКУНАНДА

### Муштарии мўътарам!

Дар аснои харидории дастгоҳ (яхдон- сармодон, яхдони дорои компресори якхучраги) (аз ин ба баъд - яхдон) ба он тавачхун кунед, ки хуччати замонати он дуруст пур карда шавад. Инчунин дар он бояд мухри ташкилоте, ки онро фурухтааст ва таърихи фуруш руи талонҳои чудошаванда сабт гардад.

Ошноии комил бо дастурамал истифодаи дурусти яхдонро барои Шумо кафолат медиҳад. Дар тамоми давраи истифодаи яхдон дастурамалҳои онро ҷиғз намоед. Яхдон бо талаботи регламенти техникий маъбудияти истифодаи баъзе маводи хавфнок дар дастгоҳҳои барқӣ ва электронӣ, ки тавассути ӯкумати Украина аз 3 декабри соли 2008 таъти рақами №1057 тасдиқ шудааст, ӯваобғӯ мебошад. Таркиби ашёи зараровари танзим шуда аз нормативҳои муайян шудаи регламенти техникий зиёд нест.

Системаи мудирияти сифати коркард ва тавлиди маъсулоти ЉСП “АТЛАНТ” ба талаботи СТБ ISO 9001-2009 мутобиқ аст ва дар Реестри Миллии системаи тасдиқӣ мутобиқати РБ таъти рақами №ВУ/112 05.01. 002 0014 сабт шудааст.

### 1 МАЪЛУМОТИ УМУМӢ

1.1 Дастурамалҳои истифодаи дорои замимаи, ки он шомилҳои маълумот роҷеъ ба мудирият ва вижагиҳои истифодаи яхдон аст, мебошад. Моделҳои мухталифи яхдонҳои дорои раънамои истифода мебошанд. Рақамҳои охири яхдон (ба таври шартӣ “-XX “ ё “-XXX” ишора ба шумораи истеҳсоли яхдон аст, ки дар корти кафолат(замонат) ва намудори (ҷадвали) дохили қисмати чапи камера барои ниғаҳдорӣ маводи ғизоии тару тоза (минбаъд- яхдон) нишон дода шудааст. Доштани пӯшиши қисмати болоӣ, дараҷаи баланди муассирияти ингиқоли барқ ва танавӯъи рангӣ аз хусусиёти фарқкунандаи сохт ва чи гунагии тарзи истеҳсоли яхдон ба ҳисоб меравад.

1.2 Зимни истифодаи яхдон тавалӯъ ба нуқоти зер зарур аст:

— дараҷаи ҳарорати муҳити атроф мутобиқ бояд ба нишондоди замимаи бошад;

— истифодаи нерӯи барқ аз шабакаи чараёни тағйирёбандаи барқ бояд дар ҳудуди қувваи барқи номиналии 220 - 230 В бо ҳисоби ихтилофи +10 дарсади номинали ва басомади (50+1) Гс сурат бигирад;

— дараҷаи рутубати нисбӣ набояд аз 75 дарсад бештар бошад.

Дар сурати истифодаи ғайри чунин шароити яхдон хусусиёти барқиву ҳарорати он метавонад ба талаботи корхонаи тавлидкунандаи махсусот ҷавобгӯ набошад.

Истифодаи яхдон дар биноҳои ӯои хоб тавсия намешавад. Бояд тавалӯъ дошт, ки кори яхдон бо садои баланди фаъолияти муъарриқи он ӯамроъ аст.

**ТАВАЉЉЉ!** Биное, ки истифодаи яхдон дар он дар назар аст, бояд бо дар назардошти на камтар аз 1м³ барои 8 г маводи сардкунандаи R600a дорои ӯалм дар фароварда бошад. Вазни маводи сардкунанда дар ӯадвали мутаносиб бо расми 3 нишон дода шудааст.

1.3 Маълӯъаи таъвилӣ шомилҳои маъсулоти такмили, роънамои- (дастурамалҳои) истифодаи ӯамроъ бо замимаи, феърасти муассисоти хизматрасон, тамғаи короии энергетикӣ ва соили сардкунанда (минбаъд- тамға), корти кафолат бо расиди тамға мебошад. Аъамияти тавсифи фаннии яхдон дар расиди тамғаи он зикр шудааст. Беътар аст то расиди тамға аз корти кафолат ӯудо ва он бо тамғаи тавсифи фаннӣ ӯяко нигоъ дошта шавад. Хусусиёти дигари фаннии яхдон ва маълумот дар бораи миқдори афзори (қисмҳои) такмили дар шакли намудор (ӯадвал) дар корти кафолат нишон дода шудааст.

1.4 Тавлидкунада зимни ӯифзи тағйирнопазирии хусусиятҳои ас-лии фаннии яхдон имкон дорад сохт ва таркиби онро такмили диъад.

**ТАВАЉЉЉ!** Тавлидкунадаи маъсулот (фурушанда) аз ӯумда дар давраи мӯълати кафолатнок барои нуқсу зиёни во-рида бинобар риоят нашудани мукаррарот ва шароити ниғаҳдор-риву ӯифзи маъсулот масъулиятпазир нест. ӯамчунин дар су-рати рух додани ӯодисаҳои ӯайриродӣ, аз ӯумда сӯхтор, вуқӯъи офати табиӣ ва ӯайра масъулият таъмиру тармими маъсулотро ба дӯш надорад.

### 2 МУКАРРАРОТИ БЕХАТАРӢ

2.1 Яхдон – дастгоҳи барқии маишӣ маъсуб меёбад, бинобар ин зимни истифодаи он риояти мукаррароти умумии марбут ба беҳатарии яхдон зарур аст.

2.2 Дастгоҳ барои истифодаи шахсони дорои (аз ӯумла, ба қӯдакон) қобилиятҳои маъбудии ӯисмонӣ, ӯисси ва ақли пешбини нашудааст. ӯамчунин истифодаи он тавассути афроди таърибаву дониши зарурӣ надошта ё афроди таъти назорат набуда ва қасоне, ки аз сӯи масъулони таъмини беҳатарии кори яхдон машварат нагирифтаанд, ӯоиз нест. Қӯдакон бояд таъти назорат бошанд, то онҳо машғули бозӣ бо дастгоҳ нагарданд.

2.3 Яхдон аз ӯифози ӯифозатӣ дар баробари зарбаи барқӣ ба наъви (категорияи) 1 дохил мешавад ва иттисоли он ба шабакаи барқ бояд тавассути поябарги (розеткаи) ду қутба бо доштани сим ба замин сурат бигирад. Барои насби поябарги (розеткаи) дорои сим ба замин бояд ба мутахассиси ботаърибаи барқ муроъиат шавад. Поябарг бояд дар маъале насб гардад, ки дар сурати зарурати қатъи изтирории яхдон аз шабакаи берунии барқ он қобили дарёфт бошад.

2.4 Қабл аз пайваст кардани яхдон бо шабакаи барқ бояд тавалӯъ ӯишавад, ки сими барқ ва душоҳаи он (вилка) аз ӯиъати беҳатарӣ безарар ва қобили истифода бошад. Агар сими барқ хароб бошад, зарур аст то он бо сими дигари беҳатарӣ мушобеъ, ки аз тавлидкунандаи маъсулот ва ё маркази хизматрасонӣ дарёфт шудааст, иваз гардад.

2.5 Дар чунин мавридҳо бо берун кашидани вилкаи сими барқ аз поябарқ ( розетка) қатъ намудани кори яхдон зарур аст:

- ӯангоми поксозии яхдон;
- ӯангоми иваз кардани чароғи рӯшанидиъанда;
- ӯангоми ӯо ба ӯо кардани он дар ӯойи дигар;
- ӯангоми шӯстани зер ӯойгоҳи он.

2.6 Системаи сардкунандаи яхдон дорои моеъи сардкунандаи изобутан (R600a) мебошад.

**ТАВАЉЉЉ!** Аз зарар дидани қобилияти герметикӣ системаҳои сардкунанда ӯилавири намоед. Аз ба кор бурдани ашё ва дастгоҳҳои, ки истифодаи онҳо тибқи дастурамалҳои баърабардорӣ яхдон тавсия нашудааст, худдорӣ намоед. Истифодаи дастгоҳҳои барқӣ дар дохили яхдон тавсия намешавад.

**ТАВАЉЉЉ!** ӯангоми хароб шудани системаи сардкунандаи яхдон бояд ӯавои дохили бинои ниғаҳдорӣ он иваз карда шавад ва аз ба вуқӯд омадани манбаҳои эътимодии сӯхтор дар масофаи наздик ба яхдон ӯилавиришавад, зеро изобутан гази оташгир аст.

**ТАВАЉЉЉ!** Набояд яхдон мустақиман дар масофаи наздик бо ашё ва маводи зуд оташгиранда ( парда, лок ва рангҳо ва ӯайра ) насб гардад. Насби яхдон дар дохили мебел ( истисно яхдони махсус) маъ аст. ӯамчунин зимни насби яхдон лозим аст, то миёни тарафи пушти он ва девори бинои ӯои ниғаҳдорӣ яхдон фосилаи муайян нигоъ дошта шавад.

Гузоштани яхдон дар таъмон ва ӯое, ки вуқӯди фазои озод барои яхдонро аз қисмати боло ва атроф номумкин месозад, мамнӯъ аст. (иғ. 3.2).

**ТАВАЉЉЉ!** Чобачо қунии хануқкунак, ва яхдон дар назди даст шухои оҳанин, кубурҳои обгузар, кубурҳои гази, ва ӯайра кабелҳои зерзаминӣ, камунали маъ аст.

Барои таъмини беҳатарӣ аз сӯхтор тавсия мешавад:

- яхдон дар мавриди афзоиши аз ӯад зиёди қувваи барқ бо шабакаи барқӣ дорои нуқси ӯифозатӣ пайваст карда нашавад. Шабакаи барқ бояд дорои созу кори (механизми) ӯифозатии му-таносиб бо ӯараёни барқи 10 А бошад;
- барои пайваст кардани яхдон ба манбаи таъмини барқ бояд аз

воситаи танзимкунандаи барқ (переходник), пойбаргҳои дорои чанд ʔойгон (пойбаргҳои дорои ду ва ё бештар аз он ʔойгон) ва симҳои тамдидкунанда истифода шаванд;

— ниғаҳдори нӯшобанҳои сахтҷаъсири алкоғолии (дорои таркиби спиртии 40° ва болотар аз он) дар зарфҳои шишагини хуб маъкам набуда, тавсия намешавад;

— ниғаҳдори маводи қобили инфилор дар дохили яҳдон маъ аст;

— ниғаҳдори зарфҳои шишагин дар сармодон бо моеъи яҳшаванда маъ аст;

— истифодаи яҳдон дар сурати набудани зарфи ʔамҷоварии яҳи общудани компрессор маъ аст;

— гузоштани ҷароғи равшанидиҳандаи дорои қудрати беш аз 15 Вт дар дохили яҳдон маъ аст;

— гузоштани дигар воситаҳои барқӣ рӯи яҳдон (тундпаз, тос-тер ва ғайра), ҳамчунин зарфҳои дорои моеъ, рустаниҳои хонагӣ барои ʔилавгирӣ аз афтодани рутубат бар рӯи унсурҳои ноқили барқӣ мамнӯ аст.

2.7 Нангоми тағйир додани ʔои ниғаҳдори яҳдон ба хогири ʔилавгирӣ аз зарар ва латхурии энзимолӣ истифодаи дастпӯшакҳои ʔифозатӣ ва дигар воситаҳои тавсия мешавад.

2.8 Тағмири яҳдон бояд танҳо тавассути тағмиргари мутахас-сиси маркази хизматрасонӣ анҷом дода шаванд, зеро тағмири ғайрикасбии яҳдон метавонад сабаби ба вуҷуд омадани манбаи хатар гардад.

2.9 Дар сурати пеш омадани номурратабии кори яҳдон бинобар пайдо шудани садои қарсу қурси барқ, баромадани дуд ва ғайра, фавран бояд кори яҳдон бо берун овардани дастгоҳи иттисоли барқ аз поябарг (розетка) қатъ ва мутахас-сиси маркази хизматрасонӣ даъват шаванд.

**2.10 Мӯҳлати истифодаи яҳдон 10 сол аст.**

**ТАВАʔДҲ!** Баъд аз анҷоми давраи истифодабарии яҳдон тавлидгар кори бехатари маъсулотро кағолат намедиҳад. Истифодаи аз мӯҳлати тағйин шуда беруни яҳдон бехатар нест. Зеро истифодаи минбаъдаи яҳдон бинобар фарсудагии қисмҳои кори он энзимолӣ сар задани сӯхтор ва дигар ʔолатҳои нохӯшро афзоиш медиҳад.

**3 НАСБИ ЯҲДОН**

3.1 Яҳдон бояд дар ʔойи ба дур аз имкони расидани нурҳои му-стақими офтоб гузошта шаванд. Байни ʔойи гузошта шудани яҳдон ва дастгоҳҳои барқӣ (плитаҳои газиву барқӣ ва дастгоҳҳои гармиди-ҳанда) на камтар аз 50 см бояд фосила вуҷуд дошта бошад.

3.2 Боло ва панҷӯҳои яҳдон бо ʔадафи тағмини ʔараёни ʔаво ʔаддиқалл бояд дар ʔаъми 5 см фазои боз дошта бошад.

Бар фарози яҳдон ʔойгир намудани ʔар гуна дастгоҳи тағйини ғизо дар фосилаи наздиктар аз 5 см иљозат дода намешавад.

3.3 Яҳдон дар таносуб бо қафи фарш бояд ба шакли уфуқӣ (гори-зонталӣ) гузошта шаванд, то имкони ʔо ба ʔо қардан ва тағйир додани ʔойи он мутобиқи расми 1 вуҷуд дошта бошад.

Яҳдон бояд ба таври собит рӯи тақягон ва роликҳои қарор бигирад. Барои худ ба худ шудани дари яҳдон тавсия мешавад, ки яҳдон бо як каме майл ба самти пушт қарор дода шаванд.

**4 ОМОДАСОЗИИ ЯҲДОН БАРОИ ИСТИФОДА**

4.1 Қисмҳои мукамалкунанда аз маводи бастабандӣ (покетҳои полиэтиленӣ, наворҳои часпон ва ғайра) берун оварда шаванд.

**ТАВАʔДҲ!** Агар қабаги беруни бадана (кутӣ) ва дарҳои яҳдон бо навори полиэтиленӣ ʔифозатӣ пушида бошад, лозим аст, то он барои омодасозии яҳдон ба қор ʔазф (дур қарда) шаванд.

4.2 Дар сурати вуҷуди фиксаторҳои онҳо бояд мутобиқи талаботи расми 2 аз рафи шишагин гирифта шаванд. Барои ин лозим аст:

— дар ибтидо ʔои яке аз фиксаторҳои ба самти ишораи шуда то ба охир тағйир дода шаванд, баъди ин зимни ниғон доштани рафи шишагин бо даст фиксатори дигар гузошта шаванд;

— мутобиқи банди 5.1.4; рафи шишагин аз дохили яҳдон берун оварда шаванд.

— фиксаторҳои аз рафи шишагин хориҷ ва дар ʔои мавриди назар гузошта шаванд.

Дар сурати зарурати ʔамл ва интиқоли яҳдон истифодаи ду-бораи фиксаторҳои иљоза дода мешавад. Дар ин ʔолат онҳо ба таври чаппа, рӯи рафи шишагин қарор дода мешаванд.

4.3 Баъд аз интиқоли яҳдон дар ʔолати зерин сифр қарор доштани ʔарорати ʔавои берун, лозим аст, ки қабл аз пайвасти қардани он ба манбаи барқ, яҳдон ба муддати на камтар аз 4 соат бо дари қушода дар муъити баробар ба ʔарорати дохили манзил ниғон дошта шаванд.

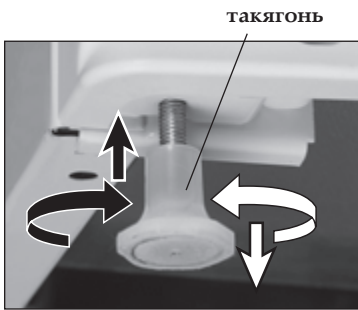

Расми 1



Расми 2



Расми 3

4.4 Қисмҳои тақмили ва яҳдон бо маълули гарми собунолуд ʔамрон бо содаи хуроқӣ ва баъд бо оби тоза шустушӯ дода шаванд. Баъд аз ин яҳдон бо истифода аз порчаи нафис ва нарма хуш-қонида мешавад. Лозим аст баъди ин яҳдон тағйини шаванд.

Барои шустушӯи яҳдон истифодаи ҳамираҳои абразивӣ, маводи шустушӯии дорои таркиби асидӣ, маълули ва ҳамчунин маводи шустушӯии барои зарфҳои пешбинӣ шуда, маъ аст.

**ТАВАʔДҲ!** Навиштаҷоти дохили яҳдонро, ки мутобиқи расми 3 дорои маъ-лумоти пурра роҷеъ ба яҳдон аст, ʔазф ʔаку-нед. Маълумоти мазкур барои иљрои тағйир ва хизматрасонии техникӣ дар тамоми давраи мӯҳлати истифодабарии яҳдон муъим аст.

4.5 Насби пояҳои ниғаҳдори пушти ба-данаи яҳдон (вобаста ба дараҷаи мукамалсозии):

— мувофиқи нишондоди расми 4 гузош-тани ʔалқаи болоии ниғаҳдоранда ба дохили сарпӯш, тоб додани ниғаҳдоранда ба самти зер, ба гунае, ки ду қанғаки поёни дар дохили сарпӯш ба таври собит ʔой бигиранд;

— тибқи расми 5 насб ва мустақкам қардани ниғаҳдоранда бо қўмаки мурваттоб.

4.6 Дари яҳдон, дари ʔойгонҳои сармодонро (дар сурати вуҷуд) метавон ба самти каме бозшавии рости яҳдон дуруст қард. Барои ʔилавгирӣ аз шикаста шудани энзимолӣ аљзои пластикӣ ин қорро бояд мутахас-сиси маркази хизматрасонӣ (тағйи мӯҳлати қағо-латноки истифодаи яҳдон, як маротиба ба таври бепула) анҷом диҳанд.

Яҳдонҳо бо дари дорои тарҳи дизайнии монанд ба маълули ба ʔам зид (моделҳои МХМ-1841-XX...МХМ-1848-XX) ба самти чап қушода мешаванд.

4.7 Пайвасти яҳдон ба шабакаи барқӣ: гузоштани қанғаки сим ба васлак.

**Диққат!** Паз аз хомӯш қардани яҳдонро аз шабакаи барқӣ, онро на кам пас аз 5 дақиқа тақроран пайвасти қардан мумкин аст.

**5 ИСТИФОДАИ КАМЕРАИ НИГАҲДОРИИ МАЪСУЛОТИ ТАРУТОЗА**

**5.1 НИҒОНДОРИИ ВА ʔОЙГИР ҚАРДАНИ МАВОДИ ҒИЗОӢ ДАР ЯҲДОН**

5.1.1 Танаввӯии минтақаҳои ʔароратӣ дар дохили ʔойгонҳои яҳдон бо мақсади ниғаҳдори маъсулоти тару тоза (минбаъд яҳ-дон) шароити муносибро барои ин ʔадаф фароҳам меорад.

Нангоми ʔойгир қунонидани маъсулот дар дохили яҳдон бояд дар назар дошт, ки ʔойгонҳои аз ʔама сарди он ʔое ба ʔисоб меравад, ки барои ниғаҳдори сабзавот ва меваҳои пешбинӣ шудааст. Барҷақи он, ʔойи гармтарини яҳдон рафҳои болоӣ ба ʔисоб меравад.



Расми 4

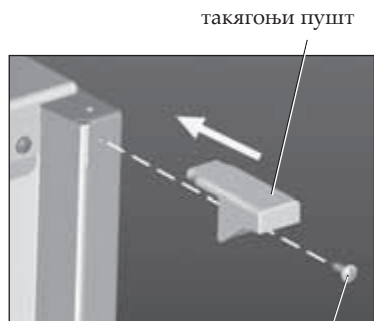

Расми 5





аз яхдон дар ӯшанҳои болоӣ кабза ва ё даста вуҷуд дорад.

**ТАВАЪЪЪЪ!** Барои таъмини гардиши зарурии ӯаво дар дохили сармодон зарур аст зимни гузоштан ва берун овардани маъсулот сабадҳо то охир ӯаракат дода шаванд.

**6.4 ОБКУНОНИДАНИ ЯХИ ДОХИЛИ САРМОДОН ВА ПОКСОЗИИ ОН**

**6.4.1** Барои яхдони бо системаи обшавии автоматӣ No Frost(-минбадъ - системаи No Frost) (замимаро нигоҳ кунед) яхи КС-ро об кардан лозим нест. КС дар як сол на кам аз як маротиба тоза кардан лозим аст.

**6.4.2** Дар яхдонҳои бе системаи No Frost дар КС ё шӯъбаи сармодон кабаҳои барф пайдо мешавад. Агар кабаҳои барф зиёд аз 3 мм пайдо шавад (аз 5 мм то 7 мм дар намунаҳои МХМ-2808-XX, МХМ-2819-XX, МХМ-2826-XX, МХМ-2835-XX, МХ-2822-XX, МХ-2823-XX), яхдонро хомӯш карда, сими душошаи барқро аз васлаки барои обкунии ях ва тозакунии яхдон кашада гиред. Кабаҳои барф ба гузоштани хунуки монет мекунад. Вуҷуди кабаҳои барфӣ дар дохили сармодон монет аз расидани сардӣ ба маъсулот мегардад.

Маълумӣ танвилии баъзе аз яхдонҳои шомили бели пластикӣ аст, ки он барои поксозии лояҳои барфӣ ба вуҷуд омада дар қисматҳои болоии сармодон дар назар гирифта шудааст.

Ба манзури ӯилавири аз расидани зиён ба дастҳои сардкунандаи яхдон, истифодаи ашё ва васоили металлӣ (оғанӣ) барои поксозии лояҳои барфӣ дохили сармодон иълзат дода намешавад.

**6.4.3** Тавсия мешавад, ки сармодон баъд аз ӯар дафъа об кардани барфу яхи дохили он, на камтар аз ду маротиба дар сол поксозӣ гардад.

**6.4.4** Барои обкунидани барфӣ дохили сармодон ва поксозии он риояти ин нуқот лозим аст:

- бо берун кашадани душошаи (вилка) сими интиқоли барқ, яхдон аз манбаи барқ катъ гардад;
- тамоми маводи ниғандорӣшаванда аз сармодон хориъ ва рӯи рафҳои яхдон гузошта шавад;
- дари сармодон боз гузошта шавад;
- оби яхшудагиро мувоқи замима пок карда гиред (агар системаи No Frost набошад);
- камера мувофиқи банди 4.4 шустушӯ ва хушконида шавад.

**ТАВАЪЪЪЪ!** Барои пешгирӣ аз пайдо шудани бӯи нохӯш дар дохили сармодон, дохили ӯойгон, тамоми қисмҳои такмили ва атрофу наздикии дари он бо диққат бояд шустушӯ дода шавад.

**7 ТАВСИЯҶО ДОИР БА НИҶАНДОРИ, МУНЪАМИДСОЗИ ВА ОБ КАРДАНИ МАЪСУЛОТИ МУНЪАМИД**

**7.1 НИҶАНДОРИИ МАВОДИ ӯИЗОИ ДАР ДОХИЛИ ЯХДОН**

**7.1.1** Барои ниғзи таъм, ранг, рутубат ва шодобии маводи ӯизои лозим аст, то он дар дохили баста ва ё зарфи хуб пӯшида шуда ниғандорӣ шавад. Ниғандорӣ маъсулоти моетӣ дар дохили зарфи ба таври хуб пӯшида шуда аз афзоиши намӣ ва пайдо шудани бӯи ӯайр дар дохили яхдон ӯилавири менамояд.

Ба сифати баста метавон аз қоғази бастабандии махсуси маъсулоти ӯизои, покети полиэтиленӣ, фолгаи алюминӣ, зарфҳои сарпӯшдор истифода кард.

Барои таънияи баста пергамент (қоғази ӯафси обногузар), бастаи кушода шудаи фурушгоҳӣ, қоғаз ва покети полиэтиленӣ истифода шуда мувофиқ нест.

**7.1.2** Метавон мева ва сабзавотро бидуни баста дар дохили зарфи махсус (меваву сабзавот баъди шустушӯ бояд хушконида шавад)

**ӯадвали 1 — Тавсияҳои ниғандорӣ ва ӯойгиркунонии маводи аслии ӯизои дар яхдон**

Мавод	Мӯълати ниғандорӣ, шабонарӯз	ӯойгиркунонӣ дар яхдон
Ҷушти хом, моъии тоза, фарш (Ҷушти кима)	аз 1 до 2	Дар рафи пойин (ӯои нисбатан сард)
Равғанӣ маска, панир (вобаста ба навъ)	аз 5 то 7	Дар рафҳои монетӣ ё ӯойгонҳои паълуи дар ва ё дар рафҳои мобайнӣ
Шир, каймоқ, кефир	аз 1 до 3	Дар рафҳои монетӣ ё ӯойгонҳои паълуи дар ва ё дар рафҳои мобайнӣ яхдон
Тухм	10	Дар рафҳои монетӣ ва ё ӯойгонҳои панели дар
Сабзавот, меваҳо	то 10	Дар ӯойгонҳои (барои сабзавот, мева)

ӯойгир намуд. Дар ин ҳолат имкони ба вуҷуд омадани конденсат дар қисмати болоии рафҳои шишагин (поетӣ) боқӣ мемонад.

**7.1.3** Бо тавалӯъ ба он, ки яхдон барои ниғандорӣи кӯтоҳмуддати мавод пешбинӣ шудааст, тавсия мешавад, ки ба сурати даврӣ сифати маводи ниғандорӣшаванда аз назар гузаронида шавад. ӯамчунин ба риояти мӯълати ниғандорӣи мавод бояд тавалӯъ шавад. Тавсияҳо доир ба мӯълати ниғандорӣ ва ӯойгир кардани маводи ӯизои дар яхдон дар ӯадвали рақами 1 нишон дода шудаанд.

**ТАВАЪЪЪЪ!** Набояд маводи ӯафси ниғандорандаи қисмати дарҳо ва қисматҳои болоии пластикӣи яхдонҳо бо равғанҳои рустанӣ ва ӯайвонот олуа гарданд, зеро ин олуагӣ метавонад боиси хароб гардидани қисматҳои ёдшудаи яхдон гардад.

**7.2** Мунъамидсозӣ ва ниғандорӣи маъсулоти яхкунонида шудаи дохили сармодон.

**7.2.1** Маводи зерин барои ин ӯадаф матлуб аст: ӯамаи намуди ӯушт ва ӯушти парранда, тамоми анвоҳои маъсулоти ӯуштӣ, монӣ, сабзавот, буттамева, мева, пухтаниҳои маъсулоти ордӣ, ӯизоҳои омода ва маъсулоти ширӣ

Мавод ва маъсулоти зер барои мунъамидсозӣ тавсия намешавад: каймоқ (сметана), майонез, қоъуи (салати) баргӣ, шалғамча, турб, пиёз ва сир.

**7.2.2** Барои таъмини шароити лозим ӯиъати ниғандорӣи маъсулот дар сардии матлуб, беътар аст маводи мавриди назар барои мунъамидсозӣ ба сурати миқдори муъян барои як бор масраф ӯудо ва дар дохили баста ё покети ниғандорӣ шавад.

ӯар қадар кабаҳои маъсулоти мунъамидшаванда тунуктар бошад, натиҷаи мунъамидсозӣ, сифати он ва мӯълати ниғандорӣи маъсулот хубтару беътар таъмин мегардад.

Маъсулот дар баста бояд ба таври зич ӯойгир карда шавад (дохили баста бояд дорои ӯар чӣ камтари ӯаво бошад) ва покети бояд ба сурати герметикӣ бо бандҷаҳои пластикӣ, наворҳои часпони дорои қобилияти зидди сармоӣ ва ӯайра бастабандӣ шавад. Покетҳои, ки барои маъсулоти яхкунонида шуда пешбинӣ мешаванд, бояд навиштаҳои иттилоотӣ доир ба маъсулот ва замони тавлиду мӯълати ниёии истифодаи онро дошта бошанд.

Тавсияҳо доир ба мӯълати ниғандорӣи маъсулоти ӯизоии дохили сармодон дар намудори (ӯадвали) 2 оварда шудаанд.

**ТАВАЪЪЪЪ!** Мӯълати ниғандорӣи маъсулоти ӯизоии мунъамидро, ки рӯи бастаи тавлидкунандаи он нишон дода шудааст, риоят намоед.

**7.3 ТАЪНИЯИ ЯХИ ӯИЗОИ**

**7.3.1** Аз ҷаъор се қисми дохили қолаби барои таънияи ях пешбинӣ шударо бо об пур созад ва онро дар ӯойгонӣ (минтақаи) «а» -и сармодон қарор диъед.

**7.3.2** Барои бидуни мушкил берун овардани тикаҳои яхини ӯосил шуда, бояд ӯойгоии зер тикаҳои ях ба муддати 5 сония ба оби гарм гузошта шавад. Баъди афшондани ӯойгон лозим аст то он як каме фишор дода шавад.

**ТАВАЪЪЪЪ!** Масрафи яхборагии тикаҳои ях баъд аз берун овардани онҳо аз қолаб тавсия намешавад. ӯамчунин дар ӯолати мартуб будани дастҳо набояд ба маъсулоти яхбаста ва мунъамид даст расонид, зеро имкони часпидани даст бо маводи яхбаста вуҷуд дорад.

**7.4 ТАВСИЯ НАМЕШАВАД:**

— гузоштани ӯизои гарм дар яхдон. Қабл аз гузоштани ӯизои гарм ба яхдон, он бояд мутобиқ ба мизони ӯарорати дохили манзил хунук гардонида шавад;

— мунъамидсозии дубораи маводи об карда шуда

**7.5 ОБ КАРДАНИ МАЪСУЛОТИ МУНЪАМИД**

**7.5.1** Дар шароити маишӣ чанд роъи об кардани маъсулоти мунъамид вучуд дорад:

- ӯараёни басомади фавқулсураъат (СВЧ-оташдон);

**ӯадвали 2 — Тавсияҳо доир ба мӯълати ниғандорӣи камераи сармодон**

Мавод	Мӯълати ниғандорӣ, моъ
Моъии тоза, маъсулоти дарёи	то 3
Равғанӣ маска, панир (вобаста ба навъ), пухту паз	то 6
Ҷушти хом, парранда	то 9
Сабзавот, мева ва буттамева	то 12

— дар дохили яхдон. Чунин навъи об кардани маъсулоти яхбаста барои ھیфзи беътари хусусиёти табиғии мавод матлубтар аст;

— дар ھیрорати дохили манзил. Ба таври умда ин равиш барои маъсулоте пешбинӣ мешавад, ки қабл аз масраф мавриди коркарди ھیроратӣ қарор мегирад.

**7.5.2** Мева ва буттамеваҳо бо роњи қарор гирифтани бар рӯи рафи болоии яхдон ва ё таъти таъсири ھیрорати дохили манзил об карда мешаванд.

**7.5.3** Маъмулан обкунии сабзавот набояд пеш аз мавриди истифодаи кулинарӣ қарор гирифтани онҳо сурат бигирад: обкунии сабзавот бояд дар ھیраёни омадасозии онҳо барои таътии ھیзо аянол бигирад.

**7.5.4** Һизоҳои омадаи (маводи Һизоӣ) мавриди коркарди кулинарӣ қарор гирифта, бояд бидуни обкунии гарм карда шаванд.

## 8 ХУСУСИЁТИ КОРИ ЯХДОН

**8.1** Дар сурати кушода нашудани дари ба тозагӣ пӯшидаи сар-модон ва ё яхдон, ба муддати аз 1 то 3 дақиқа бояд мунтазир шуд. Баъд аз баробар шудани фишори дохили камера бо фишори берун дари сармодон ва ё яхдон ба осонӣ кушода мешавад.

**8.2** Кори яхдон бо садое, ки он хусусияти корӣ дорад, ھیроғ аст ва ин садо неъ гуна рабте ба нуқсу камбудии кори яхдон надорад.

Барои ھیфзи ھیрорати лозимии дохили яхдон ба таври даврӣ (вақфаӣ) компрессорҳои он ба кор даромада, мутаваккиф мегардад. Садоҳои дар ин зимн пайдо шуда, падидаи муқаррарӣ ба ھیсоб мераванд. Баъд аз ھیсил шудани ھیрорати зарурии дохили яхдон, садоҳо паст мегарданд.

Дар баъзе аз анвои яхдонҳои зимни шуруъ ва ба кор даромадан ва қатъи гаштани кори компрессорҳо мумкин аст қарсу қурсе шунда шаванд. Ин аломати ба кор даромадани дастгоњи релеи ھیрорат аст. Раванди гардиши маводи сардунанда дар дохили найчаҳои системаи сардсоз бо садои шир- шир ھیроғ аст. Ба ғуш расидани садоҳои ғилӣр – ғилӣри лузӣ ба афзоиши ھیроратии мавод вобаста дорад.

Овози беаҳамият бо кори гурборкаш (вентилятор) дар яхдон бо системаи No Frost вобаста мешавад.

**8.3** Дар ھیраёни истифодабарии яхдон имкон дорад манбаҳои дигари шундани садоҳои ғайри табиғӣ зоғир гардад.

Тақвияти садо мумкин аст бинобар насби нодурусти қисмҳои мукамалсозии яхдон (рафи шипагин, зарфҳо ва ғайра сурат бигирад. Ё мумкин аст дар нагилаи ба ھیам бархӯрдани зарфу маъсулоти дар яхдон гузошта шуда, садои ғайри маъмулӣ шунда шаванд. Дар чунин ҳолат аз нав гузоштани қисмҳои тақмилиқунандаи яхдон ва ھیлавиғирӣ аз ба ھیам бархӯрдани зарфҳои маъсулоти дохили он метавонад монеаи бурузи чунин садоҳо гардад.

Ҳамчунин чунин элементҳои яхдон, аз қабилӣ ( конденсатор, лу-ла, сим ва унсурҳои системаи партобу берун кардани оби барфу яхи он имкон дорад баъди интиқол ва насби нодурусти онҳо баъд аз поксозӣ, манбаи ба миён омадани чунин садоҳо гардад. Бо тан-зими муқаррароти элементҳои яхдон ё коргузориӣ дурусти онҳо метавон ھیангоми кори яхдон садоҳои иловагиро аз байн бурд.

**8.4** Барои пешгирӣ аз ба миён омадани конденсатҳои дохили яхдон мутобиқ ба периметри дари сармодон ва ё ноғии арзӣ дар модельҳои МХМ-2808-XX, МХМ-2819-XX, МХМ-2826-XX, МХМ-2835-XX гарм карда мешавад (ниг. Замимаи).

Даралаи гармкунӣ аз мизони ھیрорати муғити атроф, миқдори маводи дохили сармодон ва ھیамчунин аз сатҳи оладугии кон-денсатор вобаста мешавад. Афзоиши дамои гармӣ зимни кори ях-дон нуқс маъсуб намеёбад.

**ТАВАЛҶҶҶҶ!** Мутобиқи дастури расми 9 солана на камтар аз як маротиба бо истифода аз ھیруби баркӣ (пилесос) қисмати пушти яхдон ва конденсатори онро поксозӣ намоед. Барои ин кор бояд қаблан яхдонро аз самти девор як каме ба пеш ھیракат

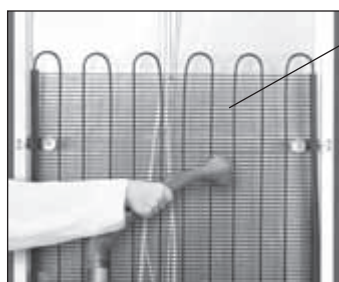

Расми 9

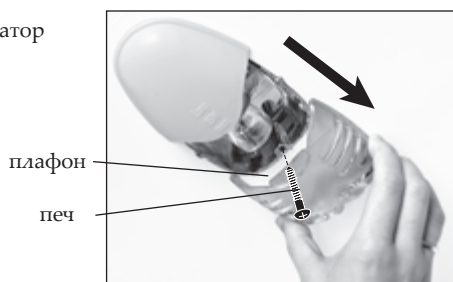

Расми 10



Расми 11

диғед. **Чанг гирифтани рӯи конденсатор боиси боло рафтани қимати баркӣ масрафӣ мегардад.**

**8.5** Агар қувваи барқ паст шавад яхдон пас аз баладшавии қувваи барқ ба кор меадад, мумкин бо тағхир.

**8.6** Яхдон дорои модаи гарминогузари пенополиуретан мебошад, ки он хосияти нишаста шудан дорад.

Бурузи энtimerолии ноғамвории лузӣ, ки дар қисмати но-лоии яхдон бинобар нишастагии пенополиуретан ба миён меояд, ба кори яхдон таъсир намегузорад ва зарфияти гарминигардориро коғиш намедиғад.

## 9 ТАРТИБИ НИГАҶДОРҶ ВАҶ АМЛУ НАҚЛ

**9.1** Яхдонӣ бастабандишуда бояд дар дохили бинӯҳои пӯшидаи дорои тағвии табиғӣ бо риояти мизони рутубати нисбии на беш аз 80% нигаждорӣ шаванд.

**9.2** Агар яхдон ба муддати тӯлонӣ мавриди истифода қарор нагирад, дар ин ҳолат он бояд аз манбаи истифодаи баркӣ қатъ гардад. Зарур аст дар чунин ҳолат маводи нигаждоришавандаи дохили он хориъ ва дохили сармодону дигар ھیгоғҳои он аз вулуди барфу ях поксозӣ гардад.

Дар ва вурудиҳои яхдон ба манзури рафӣ бӯӣ, баъд аз аяноми поксозӣ бояд боз гузошта шаванд.

**9.3** Һамлу нақли яхдон бояд дар ҳолати корӣ (шакли амудӣ) тавасутиғар гуна василаи нақлиии дорои болопӯш сурат бигирад. Зимни ин кор бояд мувозиб буд, ки яхдон дар дохили василаи нақли ба гунаи собиту устувор ھیгир карда шаванд, то аз зарбхӯрдагӣ ва ھیракату уғти он дар дохили нақлиёт пешгирӣ шаванд.

**9.4** Зимни баланд ва пойин кардани яхдон дар мағрази фишори зарбгирӣ энtimerолиқарор додани он ھیоз нест.

**ТАВАЛҶҶҶҶ!** Һангоми Һамлу нақли яхдон аз дар, дастаи дарҳо, тоблӯи ороишӣ (дар сурати вулуд) истифода нақунед, зеро имкони шикастани онҳо вулуд дорад.

## 10 НУҚСОНҶОИ ЭНТІМОЛҶ ВА РОҶҶОИ РАФҶИ ОҶҶО

**10.1** Нуқсу камбудии, ки истеъмолқунанда метавонад онҳоро бартараф созад, дар намудори (ҳадвали) 3 нишон дода шудаанд. Агар рафӣ камбудӣ ба таври мустақилона имконнопазир бошад, дар ин сурат бояд механик тағмирғари сервиси хизматрасонӣ дағват шаванд.

**10.2** Һангоми мурулият ба сервиси хизматрасонӣ бояд навъ ва шумораи тавлидӣ яхдон зикр шаванд.

## 11 ИВАЗ КАРДАНИ ЧАРОҶИ РҶШАНИДИҶАНДА

**11.1** Иваз кардани чароғи рҶшанидиғанда бояд бо дарназардошти сохти чигунагии чароғи яхдон сурат бигирад. (ниг расми 10, 11).

Барои иваз кардани чароғи рҶшанидиғанда зарур аст:

— бо хориъ кардани душоха (вилка) аз васлак (розетка) бояд сими яхдон аз шабакаи баркӣ қатъ гардад;

— мутобиқи нишондодӣ расми 10 бояд мурват кушода шаванд ва баъди ин плафон (сарпӯши чароғ) ба самти ақрабақ лудо карда шаванд;

— мувофиқи нишондодӣ расми 11 плафон (сарпӯши чароғ) ба самти ақрабақ берун оварда шаванд (мурват пешбинӣ нашудааст);

— зарфияти чароғи ивазшаванда набояд аз 15 Вт зиёд бошад;

— бо гузоштани плафон мурватро тоб диғед (дар сурати вулуд).

## 12 КОРКАРД ВА ИСТИФОДАИ ДУБОРА

**12.1** Маводе, ки барои бастабандии яхдон истифода мешавад, мумкин аст дар сурати қарор гирифтани дар ихтиёри нуқтаҳои Һамговарии маводи масраф шуда, ба таври пурра тағти коркарди табдилиқарор

**Љадвали 3**

Нукси энтимолі	Сабаби энтимолі	Роњи баргараф кардан
Яхдони ба шабакаи барк пайваст кор намекунад, чароғи рӯшноидиёндаи дохили яхдон рӯшан нест	Шабакаи барк фаёл нест	Бо пайваст кардани ӯар гуна дастгоњи маишии барк санъида шавад,ки шабакаи фаёл аст ё на
	Итгисоли душохаи (вилкаи) сими барки ях-дон бо васлаки (розеткаи) шабакаи барк су-рат нагирифтааст	Расиш ё итгисоли душохаи (вилкаи) сими барк бо васлак (розетка) таъмин шавад
Дар ӯолати кор кардани яхдон чароғи рӯшноии он фурузон нест	Чароғи рӯшноии дохили яхдон хароб аст	Чароғи хароб ва сухта мутобики банди 11 иваз карда шавад
Мизони садо баланд аст	Яхдон дуруст насб нашудааст	Насби яхдон бояд мутобики банди 3 аньоом бигирад
Вуљуди об дар яхдон	Системаи партоб ва хорильсозии оби барфу ях масдуд шудааст	Системаи хориль кардани об мутобики замимаи поксозӣ
Њарорат дар камера баланд аст	Дарњо мањкам пӯшида нашудаанд	Дарњои яхдон мањкам пӯшида шаванд
	Шароити истифодабарӣ риоят нашудааст	Иљрои бандњои 1.2, 3.1, 3.2 таъмин гардад
	Њарорати номатлуб барои камера интихоб шудааст	Њарорати нисбатан пойинтар барои камера интихоб шавад

гирад ва аз нав истифода бурда шавад.

**ТАВАЉЉЉЉ!** Иљозат надиёед,ки кӯдакон њангоми бозӣ аз маводи бастабандӣ истифода намоянд. Зеро баъд аз қарор ги-риф-тани кӯдакон дар дохили љаббањои картонӣ, хатарии нафас-гир шудани онњо вуљуд дорад.

**12.2** Сармодони барои утилизатсия пешбинӣ шуда, бояд ба ӯолати корношомаӣ оварда шуда,аз сими барккӯт ва он мутобики конунгузориикишвар бо мақсади истифодаи дубора мавриди коркар-дитабдилқарор дода шавад.

**12.3** Моеи сардкунандаи R600a, ки дар дохили систе-маи сардкунан-да ниғандорӣ мешавад, бояд тавассути мутахассис хориль карда шавад.

Бояд тавалъуњ намуд, ки лулањои системаи сардкунандаи сармодон набояд қабл аз мавриди утилизатсия қарор гирифтани он хароб карда шаванд.

**13 ТААЉЉЉДИ ЗАМОНАТӢ ВА ХИЗМАТРАСОНИИ ТЕХНИКӢ**

**13.1** Мӯхлати кафолатии истифода бурдани яхдон дар корте кафолатӣ, ки ба комплекти тахвилӣ дохил карда мешавад, нишон дода шудааст. **ТАВАЉЉЉ!** Тавлидкунанда (фурушанда) барои зиёни расида ба њаёт, саломатӣ ва моликияти истифодабаранда бинобар риоят нашудани тартиби насб, пайваст кардан ва истифо-даи яхдон аз сӯи ӯ масъул нест.

Мӯхлати истифодаи бозамонати яхдон аз санаи фуруши он ба њисоб гирифта мешавад. Дар ӯолати қайд нашудани санаи фуруш, аз санаи тавлиди дастгоњ,ки дар шумораи тавлидии корхона нишон дода шудааст, (ниг крти замонатӣ) ба њисоб гирифта мешавад.

**13.2** Замонат шомили чароғи сурхшавӣ, фарши обгина, ашёи пластикӣ маљмуаи таъвилӣ,тоблӯи ороишӣ, маводи љафси ниғандо-рандаи сардии атрофи дарњо ва дастањои пластикӣ намегардад.

**13.3** Таањуди замонатӣ шомили мавриди зер намегардад:  
— гузаронидани таъмир тавассути афроде,ки ба руйхати серви-сњои хизматрасонӣ намедароянд;

— њангоми нақлу њамли мањсулот тавассути тамоми воситањои нақлиёт;

— њангоми риоят накардани муқаррароти насб,пайваст кардан, истифодабарӣ ва талаботи бехатарии дар дастурамали истифода зикр шуда;

— ба зиёњои вориди механикӣ, химикӣ ва њароратии дастгоњ ва қисмњои таркибии он;

— ба нуксу зиёњои марбут ба шароити эстремалӣ ва ё њодисањои ғайриинтизори табиғӣ, аз қабилӣ (сӯхтор, офатњои табиғӣ ва в.ғ), њамчунин ба њайвоноти хонагӣ, њашарот ва хазан-дагон.

**13.4** Таи мӯхлати эътибор доштани давраи замонатӣ, таъмири яхдон ройгон сурат мегирад.

Њамлу интиқоли яхдон барои таъмир ва баргардонидани он баъди таъмир аз сӯи кормандони масъули нињодњое сурат мегирад, таъмири бозамонатро аньоом медиёанд.

Агар дар натиљаи санъиш нукси яхдон пайдо нашавад, дар ин ӯолат пардохти харљи нақлиётӣ мувофики нархномаи сервиси хизма-трасонӣ ба ўндаи сонйиби яхдон хоњад буд. Дар сурати ошкор шудани нуксу камбудии вобаста ба шароити ниғандорӣ ва истифодаи яхдон сонйиби он мувофики нархномаи сервиси хизматрасонӣ маблағи њамлу нақли яхдонро пардохт менамояд.

**ТАВАЉЉЉ!** Тавлидкунанда (фурушанда) барои зиёни ра-сида ба њаёт, саломатӣ ва моликияти истифодабаранда бинобар рио-ят нашудани тартиби насб, пайваст кардан ва истифодаи яхдон аз сӯи ӯ масъул нест.

Њуқуқ ва ўндадорињои муштарӣ, фурушанда ва тавлидкунандаи мањсулот мувофики Конун «Дар бораи њифзи њуқуқи масрафкунада танзим мегардад.

**13.5** Хизматрасонии тахникӣ ва таъмири яхдон дар тамоми давраи хизматрасонӣ тавассути механики ботаљрибаи сервиси хизматрасонӣ аньоом мегирад

**13.6** Маљумот дар бораи мањали љойгиршавии маркази хизма-трасонии техникиро метавон аз муассисаи фуруши сармодон ба даст овард. Њамчунин ин маљумот дар руйхати сервисњои хизматрасонӣ, ки шомили маљмуаи таъвиллист, қобили дарёфт аст.

**14 РӢЙХАТИ КОРЉОИ АЉОМ ШУДА ДОИР БА ХИЗМАТРАСОНИИ ТЕХНИКӢ ВА ТАЪМИРИ ЯХДОН**

**ТАВАЉЉЉ!** Механики сервиси хизматрасонии талаб намоед,ки тамоми корњои дар давраи хизматрасонии яхдон аньоом додаро дар љадвали раќами 4 қайд намояд.

**Љадвали 4**

Яхдон № \_\_\_\_\_

Таърихи рӯз	Корҳои аньоом дода шуда	Номи хонаводагии механик	Имзо



## МУЗДАТУУЧУ ПРИБОР

### Урматуу атып алуучу!

Муздатуучу приборду сатып алууда (муздаткыч-тондургучту, бир камералуу компрессиялык муздаткычты) (мындан ары – муздаткыч) кепилдик картасынын толтурулушунун тууралыгын, айырып алма талондорунда аны саткан уюмдун штампынын, саткан күнүнүн болушун текшергиле.

Колдонуу боюнча китепчени Сиз конул буруп окусаныз, муздаткычты туура колдоно аласыз. Муздаткычтын колдонуу боюнча китепчесин анын иштоо мооноту буткучо сактаныз.

Электр тогунда жана электрондук жабдыкка иштеп жаткан учурда, 2008 жылдын 3 (№ 1057) декабрдан Украинанын Министрлер Кабинети менен бекитилген регламентке ылайык кээ бир чектөөлүү коркунучтуу заттар колдонулганда муздаткыч талаптарга жооп берет. Техникалык регламентке ылайык зы-яндуу заттардын пайыздык коломун нормативди ашып отбошу керек.

Мдендмент системасынын иштелип чыгуусу жана ЖАК "АТЛАНТ" буюмдары СТБ ISO 9001-2009 стандартына жооп берет жана Беларусь Республика (Беларусь Республикасынын) астында №BY/112 05.01. 002 0014. бекитилген жана Улуттук Реестрдин Системасында катталган.

## 1 ЖАЛПЫ МААЛЫМАТ

**1.1** Колдонуу боюнча китепче тиркемесине ээ, ал озону мдаткычты иштетуу боюнча озгочолуктор жана аны башкаруу тууралуу маалыматты камтыйт. Колдонуу боюнча китепче муздаткычтардын баардык моделдерине иштелип чыккан.

Муздаткыч моделиндеги сандар (шартуу турдо «ХХ» же «ХХХ») аткаруу номерин тушундурот, ал номер гарантиялык картада жана жаны азыктарды сактоочу камера мындан кийин муздаткыч ичиндеги табличкада корсотулгон. Муздаткычтардын аткаруулары анын устунку беттерин жабуучу материалдар жана энергожигердуулук классы менен айырмаланат.

**1.2** Муздаткычты иштетуу учун зарыл болгон шарттар:

– тиркемесинде кросотулгон айланачойро температура-сында;

– номиналдуу ток кучунун диапозону 220-230 В болуп, чыналуусу  $\pm 10\%$  номиналдуулуктан азайганда жана электр тармагында отмо токто жыштыгы  $(50 \pm 1)$  Гц;

– салыштырмалуу нымдуулук  $75\%$  кем эмес болгондо.

Башка шарттарда иштетүүдө муздаткычтын теплоэнергетикалык муноздомолору даярдоочу корсоткондорго туура келбоосу мумкун.

Муздаткычты жатуучу болмолордо колодонууга тыюу салынат. Муздаткычтын иштоосу функционалдуу шумдар жана ундор менен узатылаарын эске алуу керек.

**ЭСКЕРТУУ!** муздаткыч сакталуучу болмонун чондугу, буюмдагы R600a хладагентинин ар бир 8 граммына 1 м<sup>3</sup> туура келуусу зарыл. 3 суротко ылайык хладагент салмагы табличкада корсотулгон.

**1.3** Муздаткыч комплектине томонкудогун кирет: комплектоочу буюмдар, Колдонуу боюнча китепче, тиркемеси менен тейлоо сервистеринин даректер тизмеси, тондургучтун ток талап кылуу жонундогу муноздомо этикеткасы (этикетка), Гарантия картасы этикетка корешогу менен.

Муздаткычтын техникалык муноздомо мазмуну, этикетка корешогунда жайгашкан. Корешок этикеткасын гарантия картасынан кыркып, этикеткадагы техникалык муноздомого тиркеп коюу зарыл.

Гарантия картасындагы таблицаларда муздаткычтын калган техникалык муноздомолору жана комплектация сандары жонундогу маалыматтар корсотулгон.

**1.4** Даярдоочу муздаткычтын негизги техникалык муноздомолорун озгортбостон сактап, анын конструкциясын же тузулушун мыктыланта алат.

**ЭСКЕРТУУ!** Эгер иштоо шарттары аткарылбай же табият кырсыктарына байланыштуу (орт, стихиялык кырсык ж.б.) буюмга залакка тийсе же анда кемчилик болсо, адырдоочу (сатуучу) жоопкерчиликти албайт (ошону менен бирге гарантиялык моонот ичинде).

## 2 КООПСУЗДУК ТАЛАПТАРЫ

**2.1** Муздаткыч – бул жашоотиричиликте колдонулуучу электрдик прибор, ошондуктан аны иштетип жаткан учурда жалпы ток коопсуздуктарын сактоо керек.

**2.2** Приборду томонку категориядагы адамдар колдонууга тыюу салынат: акылэс, сезим жана физикалык жондому томон (жаш балдар да), билбеген жана тажырыйбасы жок адамдар, же ошол ондуу адамдардын устунон контроль жок болсо, же колдонуу инструкциясы менен таанышбаган болсо.

Жаш балдар прибор менен ойнобоо учун аларды козомолго алуу керек.

**2.3** Токтон коргоо жагынан жана коопсуз эместиги боюнча муздаткыч 1 класска кирет, жана эки полюстүү жерге туташтырылган ток булагына туташтырылуусу зарыл.

Жерге туташтыргыч контгы бар розетканы орнотуу учун, квалификациясы жогору электрикти жалдоо зарыл. Розетка кокустук жана зарыл болгон учурларда муздаткыч вилкасын сырткы электр тармагынан ажыратууга оной болгон жерге орнотулуусу керек.

**2.4** Муздаткычты электр тармагына кошуу алдында вилка зымын карап коруп, ачык жери жок жана бузулган эместигине ишениниз. Эгерде вилка зымында ачык же бузулган жери болсо, аны ошол зымга окшош даярдоочу (сатуучу) тарабынан берилген зым менен алмаштырыңыз.

**2.5** Томонку учурларда, муздаткычты ток розеткасынан ажыратып очуруу зарыл:

- муздаткычты тазалаганда;
- жарыктык лампаны алмаштырганда;
- тондургучту бир жерден экинчи жерге жылдырганда;
- тондургуч астындагы полду жууганда.

**2.6** Муздаткычтын (муздатуучу) системасында хладагент изобутан (R600a) аралашмасы бар.

**ЭСКЕРТУУ!** Муздаткыч системасынын герметикалык каптоосуна залака келтирбениз. муздаткычтагы карды жана муздарды тазалаганда, колдонуу боюнча китепчесинде корсотулбогон буюмдар жана металдарды колдонууга тыюу салынат.

Муздаткыч ичинде электрондук аспаптарды колдонбонуз.

**ЭСКЕРТУУ!** Муздаткыч системасы бузулганда, болмону кылдаттык менен желдетуу жана ачык отторду жакын алып келбоо зарыл. Себеби изобутан куйуучу заттардан жана тез куйуучу газдардан турат.

**ЭСКЕРТУУ!** Муздаткычты бат жана ылдам куйуучу буюмдардын, заттардын жакын жерине (шторлор, лактар, боёктор жана башкалар) жакынына орнотууга мумкун эмес.

**ТЫЮУ САЛЫНАТ!** Муздаткычты мебелдерге жакын коюуга. Ошондой эле болмонун дубалы менен тондургучтун арткы дубалынын аралыгын жабууга мумкун эмес.

**ТЫЮУ САЛЫНАТ!** Тондургучту эгерде артында жана жакта-

рында бош аралык (3.2 караныз) болбосо шыпка тыгыз орнотууга мүмкүн эмес.

**Муздат кычты, темир раковина, газ, жылыткыч, суу трубаларына, жана темир буюмдарга тийиштирип, же жакын койгонго БОЛБАЙТ!**

Орт коопсуздугун камсыздоо чун томонкулорго **ТЫЮ САЛЫНАТ:**

– муздаткычты ток перегрузкаларынан сактоочусу жок электр тармагындагы розеткага туташтыруу. Ток тармагы коргоочу устройстваго/курулушка ээ болуш керек, ал 10 А ток кучуно эсептелген;

– муздаткычты ток тармагына кошуу учун, уламаларды, коп жайлуу розеткаларды (эки же андан ашык кошуу жайлары бар) жана узартуучу зымдарды колдонуу;

– муздаткычта кучтуу алкогольдук ичимдиктерди (сприт колому 40% жана андан ойдо) тыгыз жабылбаган ботолколордо сактоо;

– муздаткычта жарылгыч заттарды сактоо;

– муздатуучу камерада тонуучу суюктуктары бар айнектуу идиштерди сактоо;

– муздаткычты иштетуу, эгер компрессордо эриген сууну топтоо учун идиш жок болсо;

– муздаткычтын ичине кубатуулугу 15 Вт жогору жарыктык лампы орнотуу;

– муздаткычтын устуно башка электр приборлорун коюу (микроволновкалык меш, тостер ж.б.), жана ошондой эле электр зымдарынын элементтерине суу тийбоо учун суюктугу бар идиштерди, комнаталык осумдукторду коюуга тыюу салынат.

**2.7** Муздаткычты жылдырып жатканда, анын томпоюп чыгып турган болукторунон травма албоо учун коргоочу туюк колкаптарды, колкаптарды колдонуз.

**2.8** Муздаткыч ремонту тейлоо сервисинин квалификациясы жогорку механиги менен гана аткарылышы керек, квалификациясыз ондоо болгондо буюм коркунучтун булагы болуп калуусу толук мүмкүн.

**2.9** Эгер муздаткыч иштеп жаткан учурда ток чартылдашына, дымга ж.б. байланыштуу бузулууга учураса, тез аранын ичинде муздаткычты токтон сууруп, розеткадан шнурду чыгарып, тейлоо сервисинен механикти чакырыңыз.

Орт пайда болгон учурда тез аранын ичинде муздаткычты токтон суурунуз, очурууга чара корунуз, орт очуруу кызматын чакырыңыз.

**2.10** Муздаткычтын иштоо убактысы 10 жыл. **ЭСКЕРТУУ!** Иштоо мооноту буткондон кийин даярдоочу буюмдун коопсуз иштоосуно жоопкерчиликти мойнуна ала албайт. Кийинки иштоосу коркунучсуз деп айтууга болбой калат, анткени материалдар менен составдык болуктору эскиргенге байланыштуу электрдик жана орт пайда болуш жагдайлар мүмкүнчүлүгү жогорулап коопсуз иштоого ишенич жок.

### 3 МУЗДАТКЫЧТЫ ОРНОТУУ

**3.1** Муздаткычты кун нурлары тийбегидей кылып жылытуучу приборлордон (газ жана электро плиталар, мештер, жана ысытуучу радиаторлорунан) 50 см кем эмес болгон аралыкта колдонуу зарыл.

**3.2** Аба айланып туруу учун муздаткычтын устундо жана анын капталдарынан 5 см кем эмес болгон бош жер калтыруу керек.

**ТЫЮУ САЛЫНАТ!** Тондургуч устуно баардык асылып туруучу бумдарды 5 см ден жакын кылып асып коюуга тыюу салынат.

**3.3** Муздаткычты полдо тике абалда орнотуу керек. Ал эми жонго салынуучу жологучторду кадап койсонуз да болот, чыгарсаныз да болот. Муздаткыч бекем туруш керек.

Тондургучтун эшиги озу алдынча жабылуу учун (эшиктери), тироогучторду бир аз бурап чыгарып, артка энкейтип коюу сунуш кылынат.

### 4 МУЗДАТКЫЧТЫ ИШТЕТУУГО ДАЯРДОО

**4.1** Комплектоочу буюмдарды упаковка материалдарынан бошотунуз (полиэтилендуу пакеттерден, жабышкак ленталардан, жолдо жургондо атайын кобуртулгон прокладкалардан).

**ЭСКЕРТУУ!** Муздаткычты иштетууга даярдап жатканда, анын шкаф жана эшиктер сырттарындагы капталган коргоочу полиэтилендуу пленканы чыгарып таштаныз.

**4.2** Суротко ылайык фиксаторлорду (эгер алар бар болсо) айнек покарлардан чыгарыңыз. Бул учун:

46

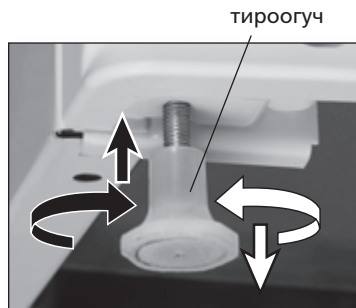

Сурот 1



Сурот 2

– алгач бир фиксаторду жебе багытында аягына чейин жылдырыңыз, андан кийин – экинчисин, ушул эле учурда айнек полканы башка колунузга ала турунуз;

– 5.1.4 ылайык муздаткычтан айнек полканы чыгарыңыз;

– айнек полкасынан фиксаторлорду чыгарып, аны тандалган оорунга коюнуз.

Муздаткычты жолдо алып журуу зарылчылыгы пайда болсо, фиксаторлорду тескери багытта айнек полкаларына орнотуп, колдонууга болот.

**4.3** Айланачойронун температурасы 0 °C кем болгон транспортировкадан же ташуудан кийин муздаткычты иштетээрден мурда, эшиктерин (ишигин) ачып коюуп 4 сааттай комнаталык температурада карманыз.

**4.4** Муздаткыч менен анын полкаларын сода кошулган жана кобурулгон жылуу суу менен тазалап жууп чыгыңыз, андан сон таза суу менен жууп, жумшак кездеме менен тазалап аарчыңыз. Муздаткычты кылдаттык менен текшерип чыгыңыз.

**ТЫЮУ САЛЫНАТ** муздаткычты жууп жатканда абразивдуу пасталарды, кислотасы бар кир жуугуч средстволорду эритуучулорду жана ошондой эле идиш жуугуч средстволорду колдонуу.

**ЭСКЕРТУУ!** 3 суротко ылайык муздаткыч тууралуу толук маалымат бар анын ичинде жайгашкан табличканы очурбонуз. Мына бул маалымат муздаткыч иштоо мооноту буткучо техникалык тейлоо жана муздаткычты ондоо учун керектуу болуп эсептелет.

**4.5** Арткы жологуч бутарын (комплектацияга коз карангы турдо карап) орнотунуз: – 4 суротко ылайык тироогучтун устунку илмекчесин жапкычтын/капкактын ноочо-суно коюнуз, ошондо эки томонку илмекчелер муздаткычтын капкагында толугу менен бекемделет;

– 5 суротко ылайык ар бир тироогучту отвертка жардамы менен юрагыч менен бекемдеп, орнотунуз.

**4.6** Муздаткычтын эшигин, муздатуучу болумдун эшигин (эгер бар болсо) он жак тарапты каратып ачыла турган болот. Пластмассалык тетиктерди сындырып албоо учун, эшик ачулуу багытын озгорттуу тейлоо кызматынын механиги тарабынан гана аткарылышы керек (гарантиялык моонот буткучо бир жылда бир жолу бекер).

Дизайндык корунушу боюнча (МХМ-1841-XX.... МХМ-1848-XX моделдеринде) журуп жаткан толкун ондуу эшиктери бар муздаткычтар сол жакка гана ачылат.

**4.7** Муздаткычты электр тогуна туташтырыңыз: шнурдун вилоксын розеткага сайыңыз.

**ЭСКЕРТУУ!** Муздаткычты электр тармагынан өчүргөндөн кийин, эң азы 5 минутадан кийин кайра иштетсе болот.



Сурот 4



Сурот 5

бурагыч

## 5 КАМЕРАНЫ АЗЫКТАРДЫ САКТОО ЖАНА САЛУУ МАКСАТЫНДА ИШТЕТУУ

### 5.1 МУЗДАТКЫЧТА АЗЫКТАРДЫ САКТОО ЖАНА САЛУУ

**5.1.1** Камерадагы (муздаткыч мындан кийин) жаны азыктарды сактоочу турдуу температуралары бар зоналар азыктарды сактоого оптималдуу шарттарды тузуп берет. Азыктамактарды салып жатып эске алыңыз: муздаткычтагы эн муздак зона жашылчажемиштер учун жасалган идиштердин устундо орун алган, ал эми эн жылуусу устунку полкада жайгашкан.

**5.1.2** Муздаткычтагы температура сакталып жаткан жана жаны салынган азыктардын коломуну, эшикти ачуу тездигинене, муздаткыч орногон жайга байланыштуу.

**5.1.3** Муздаткычтагы температураны так олчоо белгилуу методика менен лабораториялык шарттарда гана аткарылат.

Камерадагы аба температурасы муздаткычтын иштоо режимине байланыштуу болуп, азыктардын температурасынан батыраак озгорот. Ошондуктан олчонгон аба температурасы азыктардын температурасына дал келбей калышы мумкун.

Камерадагы температураны болжол менен олчоо учун анын ортонку полкасына алдын ала суусу бар стаканды ичине термометр салып коюнуз. Термометрди полкага коюуга жана камерага асууга болбойт.

**5.1.4** Муздаткычка азыктарды ыңгайлуу салуу учун айнек полкасынын абалын (томонку айнек полкасынан башкасын) узундугу боюнча озгортуу болот: арт жагын которуп, айнек полканы озунузго тар, андан кийин оз оордуна коюнуз.

6 суротуно ылайык мебельге коюулуп жаткан муздаткычтагы айнек полканы кайрадан орнотуу учун (томонкулорду кылуу зарыл):

– полкалардын илмекчелерин терендиктерден алып чыгуу учун айнек полкасын асты жагынан которунуз;

– полканын каптал жологуч болуктору багытоочулардан чыккыча, айнек полканы озунузго тартыныз;

– айнек полканын томон жагын ылдыйлатып, аны тик абалга тургудай кылып котрунуз;

– багытоочулардан илмекчелерди чыгарыңыз, андан кийин айнек полканы.

Айнек полканы жаны орунга тескери багытта орнотунуз

**5.1.5** Муздаткычтын айнек полкаларында конденсат (суу тамчылары) пайда болушу мумкун. Анын пайда болушу камерадагы аба нымдуулугуна байланыштуу болот. Ал эми нымдуулук болсо эшикти бат же узак моонотко ачканда (бир минутадан ашык ачканда), муздаткычта температура которулгондо, 1.2 пунктуна ылайык иштоо шарттарын жана 7.1 пунктуна ылайык азыктарды сактоо боюнча сунуштарды аткарбаганда, ошондой эле суу тогуу системасы кирдегенде (тиркеме караныз) келип чыгат.

Пайда болгон конденсатты айнектуу полкадан алуу учун намды оной соруп алуучу материалды колдонунуз.

**5.1.6** Эшиктеги тоскучполкалардын жана идиштердин (комплектацияга карап) абалын ыңгайлуу кылып колдонуу максатында озгортсо болот.

Аларды озгортуу учун:

– 7 суротко ылайык тоскучполкадан чектоогучту (кичиникей) (эгер бар болсо) чыгаруу керек. Тоскучполкалардын каптал устулорун колунуз менен басып, бекемдоочу элементтерди бир жагынан бошотунуз, андан кийин экинчи жагынан. Жаны орунга орнотуу учун тоскучполканын бир жагынан эки бекемдоочу элементтерди эшик панелинин ноочосуна коюнуз, ал эми каптал жагын басп туруп, тоскучполканын экинчи жагынан эки бекемдоочу элементтерди коюнуз. Тоскучполкасына чектоогучту (кичиникей) орнотунуз;

– 8 суротко ылайык идишти эки колунуз менен ойдо которуп,

ноочолорду эшиктеги катыруучу элементтерден. Эшик панелиндеги бекемдоочу элементтерди ноочолор менен биргелештирип, орнотууга орун тандап, идишти коюнуз.

### 5.2 МУЗДАТКЫЧТЫ ТАЗАЛОУ

Муздаткычты тазалоо учун томонкулорду аткаруу керек:

– муздаткычты токтон сууруу,

– муздаткычтын ичиндеги баардык азыктарды алып чыгыңыз;

– 4.4 пунктуна ылайык муздаткычты тазалап жууп, кургап калгыча арчыңыз.

**ЭСКЕРТУУ!** Муздаткычта жагымсыз жыт пайда болбош учун, анын ичин, комплектоочу буюмдарын жана анын эшигин тыгыздоочуну тазалап жуунуз.

## 6 ТОНДУРУУЧУ КАМЕРАНЫ ИШТЕТУУ

### 6.1 ТОНДУРУЛГАН АЗЫКТАРДЫ САКТОО

**6.1.1** Муздаткычты тамызганда тондуруучу камера (мындан ары тондургуч) «Сактоо» режиминде иштеп баштайт, ал режим тондурулган азыктардын сапаттуу скталышын камсыз кылат. Шарттуу турдо тондуруучу камера эки зонага болунот: «а» зонасына, булл зона тондурулган азыктарды сактоо жана муздатуу учун колдонулат, ал эми зона «б» болсо аларды сактоо учун гана жасалган (тиркемесин караныз).

**6.1.2** Тондургучтагы температура айланачойронун температурасына, сакталып жаткан жана жаны салынган азыктардын коломуну, эшикти ачуу тездигинене, муздаткыч орногон жайга байланыштуу.

### 6.2 ЖАНЫ АЗЫКТАРДЫ ТОНДУРУУ

**6.2.1** Муздаткычтагы тондуруучу камера «а» зонасындагы «Сактоо» режиминде иштеп жатканда жаны азыктар муздатылыат.

Кээ бир моделдердеги муздаткычтар тондургуч камера иштоосунундогу кошумча режимге ээ – «Муздатуу», ал массасы коп болгон ханы азыктарды муздатуу учун жасалган. «Муздатуу» режимин алдын ала тамызуу керек, башкача айтканда тондуруучу камерага жаны азыктарды салаардан 24 саат мурда. Ал эми азыктарды салгандан кийин 24 сааттан кийин очуруп коюу керек.

**6.2.2** Азыктардын сапаты жоголбоо жана алардын сактоо мооноту кыскарбоо учун, 24 саат бою тондурулуп жаткан жаны азыктардын массасы номиналдуу кубатуулукту ашып отбош керек.

**6.2.3** Упаковкаланган жаны азыктарды тондуруу учун аларды «а» зонага жайгаштыруу керек (тиркемени караныз).

XM-4421-XXX-N, XM-4521-XXX-N, XM-5124-XXX-F башка муздаткычта жаңы продуктылардын көп өлчөмүн тондурууда корзинаны алып салып, продуктыларды түздөн-түз ТК текчесине койи сунуш кылынат. Камерадагы аба айланып туруш учун, азыктар тондуруучу камеранын мандай устундогу чектоочу линиядан же полканынын четинен (эгер алар бар болсо) чыгып турбаш керек.

**ЭСКЕРТУУ!** Тондуруучу камерага салып жаткан азыктарды алрдан мурда салынган азыктамактар менен бириктирбениз, анткени алар тондурулган азыктардын температурасын которот жана сактоо моонотун кыскартат.

### 6.3 ТОНДУРУЛГАН АЗЫКТАРДЫ ЖАЙГАШТЫРУУ

**6.3.1** Муздаткыч иштоодон чыкканда, ток энергия келуусу бузулганда тондуруучу камерадагы температура узак моонотко чейин сакталыш учун, тондурулган азыктарды бирибирине болушунча жакын кылып салыңыз ж.б.

**6.3.2** 6.2.2 пунктуна карап, азыктар коломун чектоочу линияларды эске алып, алдын ала корзинаны чыгарып (томонкусунон башкасын), «б» зонасында эки же андан коп корзиналары бар муздаткыч ичиндеги тондуруучу камералардын полкасына туздонтуз азыктарды салуу болот.

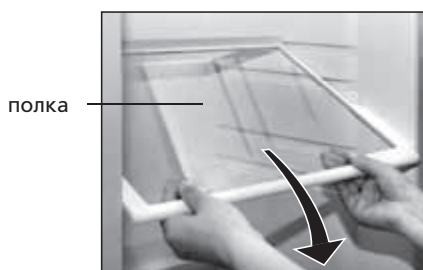

Сурот 6



Сурот 7



Сурот 8

**6.3.3** Азыктарды салып же чыгарып жаткан учурда, тондуруучу камерадагы корзиналарды озунузго карата кылып аягына чейин тартыңыз, ал эми аны тазалап жууганда, корзиналарды алдынан кармап, бир аз ойдо которуп, камерадан чыгарыңыз.

Муздаткычтын сыртында корзиналарды ыңгайлуу жылдыруу учун анын каптал тараптарында туткалар коюулган.

**ЭСКЕРТУУ!** Камерадагы абанын айлануусун камсыздоо учун азыктарды салып же чыгарып жатканда, корзиналарды аягына чейин кылып алдыга жылдырыңыз.

#### 6.4 ТОНДУРУУЧУ КАМЕРАНАЫ ЭРИТУУ ЖАНА ТАЗАЛОО

**6.4.1** Эритүүнүн No Frost (мындан ары — система No Frost) автоматтык системасындагы муздаткычта ТБ эритүү талап кылынбайт. ТБ. Жылына бир жолудан кем эмес тазалап туруу гана талап кылынат.

**6.4.2** No Frost системасы жок муздаткычта ТБ же тондуруу камерасында кар катмары пайда болот. Эгерде 3 мм дан ашык кар катмары пайда болсо, (МХМ-2808-XX, МХМ-2819-XX, МХМ-2826-XX, МХМ-2835-XX, МХ-2822-XX, МХ-2823-XX моделдеринде 5-7 чейин мм) муздаткычты эритүү жана тазалоо үчүн электр тармагынан ажыратып койуу керек. Кар катмары продуктуларга муздактыкты берүүгө тоскоолдук кылат.

Тондургучтагы кардын катмарларын алуу учун жана аны тазалап жатканда карды ыңгайлуу кылып чыгаруу учун комплектке пластмассалык куракчо кирет.

**ТЫЮУ САЛЫНАТ** муздаткыч агрегатына залака келтирбоо учун кар катмарын темир же металл предметтери менен чыгарып алуу.

**6.4.3** Муздатуучу камераны ар эриткенде тазалап туруу керек, бирок бир жылда эки иреттен кем эмес кылып.

#### 6.4.4 Тондургучту эритүү жана тазалоо учун керек:

- муздаткычты токтон сууруш керек;
- тондургучтагы азыктарды чыгарып, аларды муздаткычтын полкаларына жайгаштыруу керек;
- тондургучтун эшигин ачык калтырыңыз;
- тиркемеге ылайык эриген сууну жок кылуу (No Frost системасы болбогондо);
- пункт 4.4 ылайык камераны тазалап жууп, кугагыча аарчыңыз.

**ЭСКЕРТУУ!** Тондургучта жагымсыз жыт пайда болбош учун, анын ичин, комплектоочу буюмдарын жана анын эшигин тыгыздоочу зонаны тазалап жуунуз.

## 7 АЗЫКТАРДЫ САКТОО, МУЗДАТУУ ЖАНА ЭРТУУ БОЮНАЧА РЕКОМЕНДАЦИЯЛАР / КЕНЕШТЕР

### 7.1 АЗЫКТАРДЫ МУЗДАТКЫЧТА САКТОО

**7.1.1** Азыктулуктор жытын, нымдуулугун жана бузулгандыгын сактоо учун, аларды упаковкада же тыгыз жабылган идиште сактоо зарыл. Суюк тамакаштарды бекм жабылган идиштерде сактоо муздаткычтагы нымдуулуктун которулуусун жана жагымсыз жыттардын пайда болушун алдын ала жок кылып турат.

Упаковкалоо учун кийинкилер колдонулат: тамактарды ороо учун жасалган кгаздар, полиэтилендуу пакеттер, алюминдуу фольга, тамактар учун жасалган жабылуучу идиштер.

Упаковкалоого томонкулор жарабайт: пергамент, дукондон келип ачылып калган упаковка, колдонулган кагаз жана полиэтилендуу пакеттер.

**Таблицасы 1 — Муздатуучу камерада тондурулган негизги тамак-азыктардын сактоо мооноту тууралуу кенештер**

Азыктар	Сактоо мооноту 24 саат	Муздатуучу камерага орнотуу
Чийки эт, бузулбаган балык, фарш	От 1 до 2	Томонку полкага (эн эле муздак оорун)
Ак май, сыр (сорта карап)	От 5 до 7	Тоскуч покарларда, эшиктеги идиштерде же ортонку полкада
Сут, сливки, айран	От 1 до 3	Тоскуч покарларда, эшиктеги идиштерде же муздатуучу камеранын ортонку полкасында
Жумурткалар	10	Тоскуч покарларда, эшиктин панелиндеги идиштерде
Жашлча-жемиштер	До 10	Идиштерде (жашылча-жемиштер учун жасалган)

**7.1.2** Упаковкасы жок бирок идиштерге салынган, жашылчаларды жана жемиштерди сактоого болот (жуулган жашылча-жемиштерди кургатуу керек. Ушундай учурда айнек полкасынын (томонку) устундо конденсат пайда болушу мумкун.

**7.1.3** Муздатуучу камера азыктарды кыска убакыт ичинде сактоого жасалгандыктан, алардын сапатын убак убагы менен текшерип, сактоо моонотуно конул бурунуз. Муздаткычта негизги талаптагы азыктамактарды сактоо жана жайгаштыруу боюнча кенештер 1 таблицада корсотулгон.

**ЭСКЕРТУУ!** Осумдук майлары эшик тыгыздоочосуна жана муздаткычтын пластмассалык беттерине тийбоо керек, себеби алар бузууга алып келет.

### 7.2 ТОНДУРУУЧУ КАМЕРАДА ТОНДУРУЛГАН АЗЫКТАРДЫ МУЗДАТУУ

**7.2.1** Муздатууга томонкулор жарайт: бардык турдогу канатуулардын жана башкалардын этер, эттен жасалган тамакаштар, балык, жашылчалар, жер жемиштер, жемиштер, бышырылган тамактар, даяр тамактар, сут азыктары.

Муздатууга томонкулор жарабайт: сметана, майонез, жалбырактуу салат, редис, турп, пияз, сарымсак.

**7.2.2** Муздактык мыкты иштелип чыгыш учун, томонкудой кылып жагымдуу шарттарды тузуу керек: тондурулуучу азыктарды пайдалуу кылып бир колдонууга ыңгайлаштырыңыз жана пакеттерге салыңыз. Муздатулуучу азыктын катмары канчалык жука болсо, муздатуу ошончолук интенсивдуу же тез журот, азыктын сапаты жогору жана сактоо мооноту узак болот. Упаковка азык – тулукторго бекем жабышып туруусу керек (анын ичинде аба болушунча аз болуш керек) жана суу откыс болуп резиналар, пластмассалык кымчыткычтар жана жабышкак жана тонуга туруштук бере ала турган лента менен жабылып туруусу керек. Тондурулуп жаткан азыктардын пакеттерине томонку малыматы камтыган кагаздарды жабыштырууну сунуш кылабыз: ичинде сакталып жакан нерсе жонундо, ал кайсыл датага чейин сакталышы керек тууралуу.

Тондуруучу камерада тондурулган тамаказыктардын сактоо мооноту тууралуу кенештер 2 таблицада келтирилген.

**ЭСКЕРТУУ!** Даярдоочу корсоткон упаковкадагы азыктулуктордун сактоо моонотун сактаныз.

### 7.3 МУЗДАН ТАМАКАШ ДАЯРДОО

**7.3.1** Муз учун жасалган форманын торттон уч болугун ичууга жарай турган суу менен толтуруп тондуруучу камеранын «а» зонасына орнотунуз.

Тоолтурулган суусу бар муз формасын МХ-2822-XX, МХ-2823-XX моделдеринде муздатуучу болумдун каптал дубалына жакыныраак кылып орнотунуз.

**7.3.2** Эгер форманын негизги болугун жылуу сууга 5 секундка салып, андан сон аны антарып, бир аз ирейтсениз муз кубиктери оной чыгат.

**ЭСКЕРТУУ!** Тонуп калбоо учун муз формасынан жаны чыгарылган кубиктерди заматта эле оозунузга салбаныз, суу колдорунуз менен тондурулган азыктарга тийбениз.

### 7.4 СУНУШ КЫЛЫНБАЙТ:

– муздаткычка ысык тамакаштарды салуу. Аларды салуу учун алдын ала комнаталык температурага чейин кылып тушурунуз;

– эритилген азыктарды кайрадан тондуруу.

### 7.5 АЗЫКТАРДЫ ЭРИТУУ

**7.5.1** Жашоотиричилик шарттарында азыктарды эртуунун бир топ ыкмалары бар:

- жыштыгы абдан бийик ток менен (ЖБТмеш);
- муздаткычта. Мындай эритүү азыктын алгачкы сапаттарын сактоо учун жагымдуу деп эсептелет;
- комнаталык температурада. Кобунчо колдоноор астында

**Таблицасы 2 — Муздатуучу камерада сактоо мооноту тууралуу кенештер**

Азыктар	Сактоо мооноту, ай
Жаны балык, дениз азыктары	3 чейин
Ак май, сыр (туруно карап), бышырылган	6 чейин
Чийки эт, тоок эт	9 чейин
Жашлча-жемиштер, жер жемиштер	12 чейин

ысыктыкты талап кылган азыктар учун колдонулат.

**7.5.2** Жер жемиштерин жана жоноккой жемиштерди муздаткычтын устунку полкасында же комнаталык температурада эритуу керек.

**7.5.3** Копчулук учурларда жашылчаларды колдонуу астында эритбеш керек алардын эруусу туздон туз даярдоо учурунда гана журушу мумкун.

**7.5.4** Даяр тамактарды (жасалып буткон тамактарды) эритбей туруп, бир аз жылытууну сунуштайбыз.

## 8 МУЗДАТКЫЧ ИШТЕП ЖАТКАНДАГЫ ОЗГОЧОЛУКТОР

**8.1** Эгерде жаны эле жабылган тондуруучу же муздатуучу камеранын эшиги ачылбай жатса, камеранын ичиндеги басым сырткы менен тенелгиче 1 минутадан 3 минутага чейин кутотуруу керек, андан сон эшикти ачыңыз.

**8.2** Муздаткыч иштегенде шум чыгып турат, ал функциялык муноздомого ээ эмес жана кандайдыр бир кемчиликке байланыштуу эмес.

Муздаткычтагы температура тандалган же берилген денгээлде иштоо учун, мезгил мезгили менен компрессорор очупжанып турат. Ошондуктан мындай шумду туура корунуш деп эсептеш керек. Муздаткычта иштоо температурасы орнотулаар замат, ал шум автоматтык турдо акырындайт.

Компрессорду очургондо же тамызганда чык эткен ун чыгуусу мумкун, себеби температура датчикрелеси иштеп баштайт. Цылдыраган ундор муздаткыч тутукчолордогу хладагент айлануусу менен бирге журот, ал эми чартылдаган ундор болсо материалдардын температурасы кенейуусуно байланыштуу.

Билинер-билинебес күүлдөк No Frost системасы бар муздаткычтагы желдеткичтин иштөөсүнө байланышкан.

**8.3** Муздаткыч иштеп жаткан учурда кошумча ундордун булагы пайда болуусу мумкун.

Полкаларды туура эмес кылып орнотулганда же муздаткычтын ичиндеги азыктары бар идиштер бирибирине тийгенде шумдун кучошу пайда болушу мумкун. Ушундай учурда полкаларды кайрадан орнотуп же идиштерди бирибирине тийбес кылып, шумду азайтса болот.

Эгер муздаткычты бир жерден экинчи жерге жылдыргандан кийин (жылдырганда же тазалап болгондон кийин туура эмес орнотулса) анын (муздаткыч) элементтери (конденсатор, тутукчолор, зымдар, эриген сууну тогуу системасынын элементтери) бирибирине тийип турса, алар шумдун булагы болуп калат. Муздаткычтын элементтерин жонго салып, туура орнотуп, ал иштеп жаткан учурдагы кошумча шумду жок кылса болот.

**8.4** Муздаткычтын шкафы тондургуч эшигинин периметри боюнча ысыйт, же МХМ-2808-XX, МХМ-2819-XX, МХМ-2826-XX, МХМ-2835-XX моделдеринде туура жаткан зона ысыйт, бул процесс конденсат пайда болушунан алдын ала сактат (тиркемесин караныз).

Тондуруучтагы температуранын ысуусу айланачойронун температурасына, муздаткычта сакталып жаткан азыктардын санына жана конденсатордун киридигине коз каранды. Эгер муздаткыч иштеп жатканда температура которулуп же ысып кетсе, ал муздаткыч бузулду деген белги болуп эсептелбейт.

**ЭСКЕРТУУ!** Бир жылда эки иреттен кем эмес кылып муздаткычты тазалап жатканда, алдын ала муздаткычты дубалдан жылдырып, анын баардык арткы дубалын жана 9 суротко ылайык конденсаторду сордургуч пылесос менен тазаланыз. Конденсатордо пайда болгон кир электр энергиясынын чыгымын жогорулатат.

**8.5** Электр тармагындагы чыңалуунун өйдө-төмөндүгүндө муздаткыч жумушчу чыңалуу калыбына келгенден кийин убакыттан

кечеңдөөсү менен иштей баштоосу ыктымал.

**8.6** Муздаткычта теплоизоляцияндуу же жылуукту откорбоочу пенополиуретан деген материал колдонулат, ал отургузат. Пенополиуретандын отуруусуна байланыштуу муздаткыч устундо пайда болгон кичинекей туз эместик муздаткычтын кийинки иштоосуна таасирин тийгизбейт жана теплоизоляцияны жаман абалга учуратбайт.

## 9 САКТОО ЖАНА ООРУН АЛМАШТЫРУУ ЭРЕЖЕЛЕРИ

**9.1** Упаковкадагы тондургуч, 80% болгон аба нымдуулугунда жана аба жасалма эмес турдо айланып турган жабык болмодо сакталуусу зарыл.

**9.2** Эгерде тондургуч узак убакытка колдонулбаса, аны токтон тармагынан ажыратып, ичиндеги продуктуларды сыртка алып, муздарын эритип, жакшылап тазалап коюу зарыл. Тазалангандан сон жагымсыз жыттар пайда болбош учун эшигин ачып таштоо зарыл.

**9.3** Тондургучту транспорттордун усту жабык бут турлорундо жылдырууга болот. Алдын ала, жыгылып же сынбаш учун, иштеп турган орунундагыдай (тик турган учурда) кылып тик коюп, бекем кылыпкатырып коюу зарыл.

**9.4 ТЫЮ САЛЫНАТ** муздаткычты транспортко жуктогондо жыгытууга жана сындырууга жол коюу.

**ЭСКЕРТУУ!** Муздаткычты бир жерден экинчи жерге жылдырууда эшик туткасынан, панелден, декоративдуу щитчеден рекламалык блоктон кармабаныз, мындай учурда аларды сындырып аласыз.

## 10 МУМКУН БОЛГОН БУЗУЛУУЛАР ЖАНА АЛАРДЫ ЖОК КЫЛУУ ЖОЛДОРУ

**10.1** Мумкун болгон бузулуштар сатып алуучу (колдонуучу) жагынан ондолгон учурлар 1 таблицада корсотулгон. Эгерде бузулган жерин озунуз ондой албасаныз, тейлоо сервисинин механигин чакыруу сунуш кылынат.

**10.2** Тейлоо сервисине кайрылганда, муздаткыч моделин жана заводдук номерин корсотуу зарыл.

## 11 ЖАРЫКТЫК ЛАМПАСЫН АЛМАШТЫРУУ

**11.1** Жарыктык лампасын алмаштырып жатып муздаткыч светильнигинин тизулушун эске алыңыз (10, 11 суротторун караныз).

Жарыктык лампасын алмаштырганда томонкулорду кылуу керек:

- вилканы ток тармагы розеткадан сууруп, муздаткычты токтон очурунуз;
- 10 суротуно ылайык светильник плафонун катыруучу бурагычты сууруп чыгарыңыз, плафонду саат жебеси багытында айландырып чыгарыңыз;
- 11 суротуно ылайык плафонду жебе багытында сууруп чыгарыңыз (бурагыч каралган эмес);
- кубатуулугу 15 Вт коп эмес лампыны алмаштырыңыз;
- плафонду орнотуңуз, андан кийин бурагыч (эгер бар болсо) менен бекемдениз.

## 12 УТИЛИЗАЦИЯ КЫЛУУ

**12.1** Муздаткыч салынган упаковка материалдары экинчи жолу толук иштелип чыгуусу жана колдонулуусу мумкун, эгер ал экинчи сырьену топтоочу жайга же пунктка тушсо.

**ЭСКЕРТУУ!** Жаш балдарды упаковка материалдары



Сурот 9

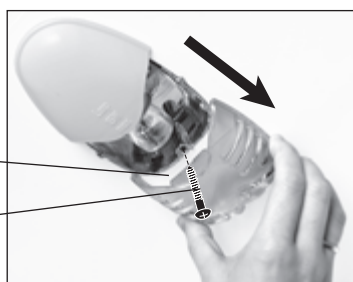

Сурот 10

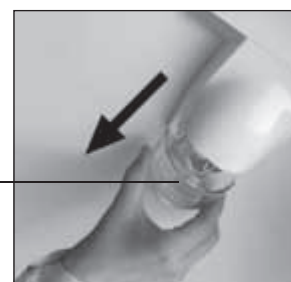

Сурот 11



Таблицасы 3

Мумкун болгон кемчилик	Мумкун болгон себеп	Жок кылуу жолдору
Эгер муздаткыч токко сайылып иштебей жатса, муздатуучу камеранын жарыктык лампасы куйбосо	Электр тармагында чыналуу жок болсо	Токко каалаган электр приборун туташтырып, электр тармагынын розеткасындагы ток кучун текшериниз
	Розетка менен муздаткычтын ток откоруучу зымындын ортосунда контакт жок болсо	Ток откоруучу зым шнур менен розетка туташуусун камсыз кылуу керек
Эгер муздаткыч иштеп жатканда камерадагы жарыктык лампасы куйбосо	Муздатуучу камеранын жарыктык лампасы куйуп калса	1 1 болумго ылайык куйгон лампаны алмаштырыңыз.
Шум денгээли жогору болсо	Муздаткыч туура эмес орнотулган болсо	3 болумго ылайык муздаткычты орнотуу
Муздаткычта суу болсо	Эриген суу тогуу системасы кирдесе	Тиркемесине ылайык эриген суу тогуу системаны тазалап жууп чыгыңыз
Камералардагы жогорулаган температура	Эшиктер бекем жабылбаса	Муздаткычтын эшигин бекем жабыңыз
	Иштетуу шарттары бузулса	1.2, 3.1, 3.2 аткарууларын камсыз кылыңыз
	Камераларда температура туура эмес тандалса	Камераларда томонкуроок температураны танданыз

**менен ойноого тыюу салыңыз, анткени картондук кутучага киргнede пленкага чырмалып, тумчугуп калышы мумкунчулук ыктымалы бар.**

**12.2** Утилизацияга чыгаруучу машинаны томонку жол менен жараксыз кылыңыз: электр тогуна сайылбоо учун анын ток шнурун кесип салыңыз, андан кийин эшик кулпусунун сындырыңыз. мамлекеттин учурдагы иштеп жаткан мыйзамына ылайыктуу кылып утилизацияга чыгарыңыз.

**12.3** Муздаткычтардын системаларындагы R600a хладагент адис менен гана утилизацияга чыгарылышы керек. Муздатуучу тутукчолорго утилизацияга чыккыча залака тибоосуно конул буруп, козомолго алыш керек.

### 13 ГАРАНТИЙЯЛЫК МИЛДЕТТЕР ЖАНА ТЕХНИКАЛЫК ТЕЙЛОО

**13.1** Муздаткычты эксплуатациялоо кепилдик мөөнөтү, комплектте кошо келген кепилдик картасында көрсөтүлгөн.

Гарантия боюнча техникалык тейлоо мооноту сатылган кундон башталып эсептелинет. Эгер сатылган кундун датасы белгиленген болбосо, иштелип чыккан кундон (дата буюмдун заводдук номеринде корсотулгон, гарантиялык картаны караныз) баштап эсептелинет.

**13.2** Кепилдик ичине сым жип коюлган электрдик лампага, айнек полкасына, комплектке кируучу пластмассалык буюмдарга, кооздолгон щитчеге, жологучтор, эшик тыгыздоочуларына жана пластмассалык туткаларга берилбейт.

**13.3** Гарантиялык милдеттер томонку учурларда аткарылбайт:  
– эгер ремонт тейлоо организациялардын тизмегине кирбеген адамдар менен аткарылса;  
– эгер буюм транспорттун баардык турлорундо иштетилсе же жылдырылса;

### 14 КИР ЖУУГУЧТУ ТЕХНИКАЛЫК ТЕЙЛОО ЖАНА ОНДОО БОЮНЧА АТКАРЫЛГАН ЖУМУШТАРДЫН ТИЗМЕСИ

**ЭСКЕРТУУ!** Тейлоо сервисинин механигинен муздаткычтын иштоо мооноту бутконго чейин кылынган ондоо иштери боюнча тизмесин 4 таблицада толтурууну талап кылыңыз.

Таблицасы 4

Муздаткыч № \_\_\_\_\_

Датасы	Аткарылган иштер	Механиктин фамилиясы	Колу



