



Настоятельно рекомендуется прочесть настоящее руководство, прежде чем приступить к эксплуатации транспортного средства

РУКОВОДСТВО ПО ЭКСПЛУАТАЦИИ

Midnight
Star

XVS1300A

1CS-28199-E0

Добро пожаловать в мир мотоциклов Yamaha!

Являясь обладателем мотоцикла XVS1300A, вы пользуетесь преимуществами богатого опыта компании Yamaha и новейших технологий в области разработки и производства высококачественной продукции, которые заработали компании Yamaha солидную репутацию. Пожалуйста, найдите время для тщательного изучения настоящего Руководства, чтобы в полной мере насладиться преимуществами вашего мотоцикла модели XVS1300A. Руководство пользователя разъясняет вам не только как управлять, контролировать и обслуживать ваш мотоцикл, но также как уберечь себя и других от неприятностей и ущерба.

Кроме того, в этом Руководстве приводится множество ПРИМЕЧАНИЙ, которые помогут вам поддерживать мотоцикл в наилучшем состоянии. Если у вас возникнут любые дополнительные вопросы, обращайтесь к вашему дилеру компании Yamaha.

Коллектив компании Yamaha желает вам безопасной и приятной езды. Помните: безопасность должна быть на первом месте!

Компания Yamaha непрерывно улучшает конструкцию и качество своей продукции. Таким образом, поскольку данное Руководство содержит наиболее свежую информацию о продукции, доступную на момент выхода из печати, могут существовать незначительные расхождения между вашим мотоциклом и этим Руководством. Если у Вас возникают любые вопросы, связанные с информацией, изложенной в данном Руководстве, пожалуйста, обратитесь к официальному дилеру



Настоятельно рекомендуется внимательно прочесть настоящее Руководство, прежде чем приступать к эксплуатации транспортного средства.

ВАЖНАЯ ИНФОРМАЦИЯ, СОДЕРЖАЩАЯСЯ В РУКОВОДСТВЕ

Особенно важная информация выделена в руководстве следующими пометками:

	Это символ, предупреждающий о необходимости соблюдения правил безопасности. Он используется для предупреждения об опасности травмирования. Во избежание травмирования или смерти в точности соблюдайте все инструкции, которые следуют за данным символом.
 ВНИМАНИЕ	“ВНИМАНИЕ” указывает на потенциальные виды опасности, которые в случае несоблюдения инструкций могут стать причиной тяжелого травмирования или смерти людей.
ПРЕДУПРЕЖДЕНИЕ	“ПРЕДУПРЕЖДЕНИЕ” указывает на необходимость принятия особых мер предосторожности во избежание повреждения транспортного средства и иного имущества.
ПРИМЕЧАНИЕ	После заголовка “ПРИМЕЧАНИЕ” дается важная информация, облегчающая выполнение различных действий или поясняющая смысл сказанного.

ВАЖНАЯ ИНФОРМАЦИЯ, СОДЕРЖАЩАЯСЯ В РУКОВОДСТВЕ

**РУКОВОДСТВО ПО ЭКСПЛУАТАЦИИ
XVS1300A**

**©2010 by Yamaha Motor Co. Ltd,
первое издание
Октябрь 2010**

**Все права защищены.
Любая перепечатка или использование
без письменного разрешения
компании Yamaha Motor Co., Ltd.
категорически запрещены.
Напечатано в России.**

СОДЕРЖАНИЕ

СВЕДЕНИЯ О МЕРАХ

БЕЗОПАСНОСТИ 1-1

ОПИСАНИЕ

. 2-1

Вид слева 2-1

Вид справа 2-2

Органы управления и приборы . . . 2-3

РАБОТА ОРГАНОВ УПРАВЛЕНИЯ

И ПРИБОРОВ 3-1

Система иммобилайзера 3-1

Замок зажигания/блокиратор

руля 3-2

Индикаторные лампы и

аварийные сигнализаторы . . . 3-4

Многофункциональная

приборная панель 3-6

Охранная сигнализация

(дополнительное

оборудование) 3-9

Рулевые переключатели 3-10

Рычаг выключения сцепления . . 3-11

Педаль переключения передач . . 3-12

Рычаг переднего тормоза 3-12

Педаль тормоза 3-12

Крышка горловины

топливного бака 3-13

Топливо 3-13

Вентиляционная/переливная

трубка топливного бака . . . 3-15

Каталитический нейтрализатор

отработавших газов 3-15

Сиденье водителя 3-16

Держатель шлема 3-16

Регулировка узла

амортизатора 3-17

Боковой упор 3-18

Система отключения

зажигания 3-19

КОНТРОЛЬНЫЙ ОСМОТР

ПЕРЕД ПУСКОМ ДВИГАТЕЛЯ 4-1

ЭКСПЛУАТАЦИЯ И

ОСОБЕННОСТИ ВОЖДЕНИЯ

МОТОЦИКЛА 5-1

Пуск двигателя 5-1

Переключение передач 5-2

ПРИМЕЧАНИЕы по снижению

расхода топлива 5-3

Обкатка двигателя 5-3

Стоянка 5-4

ПЕРИОДИЧЕСКОЕ

ОБСЛУЖИВАНИЕ И

РЕГУЛИРОВКА 6-1

Прилагаемый комплект

инструментов 6-2

Таблица планового технического

обслуживания системы

снижения токсичности

отработавших газов 6-3

График общего технического

обслуживания и смазки 6-4

Снятие и установка панели 6-8

Проверка свечей зажигания . . . 6-8

Моторное масло и картридж

масляного фильтра 6-10

Охлаждающая жидкость 6-13

Замена фильтрующего

элемента

воздухоочистителя 6-14

Проверка свободного хода

рукоятки газа 6-15

Зазоры клапанов 6-15

Шины 6-15

Литые колеса 6-17

Регулировка свободного хода

рычага сцепления 6-17

Проверка свободного хода

рычага тормоза 6-18

Выключатели стоп-сигнала . . . 6-19

Проверка передних и задних

тормозных колодок 6-19

Проверка уровня тормозной

жидкости 6-20

Замена тормозной жидкости . . . 6-21

Прогиб приводного ремня 6-21

Проверка и смазка тросов 6-22

Проверка и смазка рукоятки

газа и троса привода

дроссельной заслонки 6-23

Проверка и смазка педали

переключения передач 6-23

Проверка и смазка рычагов

тормоза и сцепления 6-24

Проверка и смазка боковой

стойки 6-24

Смазка шарниров маятника . . . 6-25

Смазка задней подвески 6-25

Проверка передней вилки 6-25

Проверка рулевой колонки . . . 6-26

Проверка подшипников колес . . 6-26

Аккумуляторная батарея 6-27

Замена плавких

предохранителей 6-28

Замена лампы фары 6-29

Замена лампы заднего

фонаря/стоп-сигнала 6-31

Замена ламп указателей поворота	6-31
Замена лампы освещения номерного знака	6-32
Замена лампы вспомогательного света	6-33
Установка мотоцикла на подставку	6-33
Поиск и устранение неисправностей	6-34
Алгоритм поиска и устранения неисправностей	6-35
УХОД ЗА МОТОЦИКЛОМ И ЕГО ХРАНЕНИЕ	7-1
Меры предосторожности при обращении с матовой краской	7-1
Уход за открытыми агрегатами и поверхностями	7-1
Хранение	7-3
ТЕХНИЧЕСКИЕ ХАРАКТЕРИСТИКИ	8-1
ИНФОРМАЦИЯ ДЛЯ ВЛАДЕЛЬЦА	9-1
Идентификационные номера	9-1

Будьте сознательным владельцем

Являясь владельцем транспортного средства, вы несете полную ответственность за соблюдение правил безопасности и эксплуатации вашего мотоцикла. Мотоциклы являются одноколейными транспортными средствами. Их безопасная эксплуатация зависит от использования правильной техники вождения и от опыта водителя. Перед началом управления мотоциклом каждый водитель должен изучить следующие требования. Он должен:

- Получить из компетентного источника исчерпывающие инструкции по всем аспектам функционирования мотоцикла.
- Следовать предупреждениям и требованиям по обслуживанию, изложенным в руководстве по эксплуатации.
- Пройти квалифицированное обучение приемам безопасного и правильного вождения.
- Обеспечивать мотоциклу профессиональное техническое обслуживание в соответствии с указаниями руководства по эксплуатации и/или с условиями эксплуатации.

Безопасное вождение

При каждом использовании мотоцикла проверяйте его исправность и безопасное состояние. В противном случае возрастает вероятность несчастного случая или повреждения оборудования. См. страницу 4-1, на которой приведен перечень контрольных проверок.

- Конструкция этого мотоцикла предусматривает перевозку водителя и пассажира.
- Ошибки водителей в обнаружении и распознавании мотоциклов в условиях дорожного движения являются основной причиной столкновений автомобилей и мотоциклов. Многие аварии были вызваны тем, что водитель автомобиля не заметил мотоцикл. Привлекающий внимание внешний вид является эффективным средством снижения возможности подобных аварий.

Поэтому:

- Надевайте куртку яркой расцветки.
- Будьте особо осторожны, приближаясь к перекресткам и пересекая их, поскольку перекрестки являются наиболее вероятным местом аварий с участием мотоциклов.

• Выбирайте траекторию движения так, чтобы другие водители могли видеть вас. Избегайте езды в “мертвых” зонах обзора других водителей.

- Многие аварии происходят с неопытными водителями. Действительно, многие водители, попавшие в аварии, даже не имели действующих водительских документов.
- Удостоверьтесь в собственных навыках и доверяйте управление вашим мотоциклом только квалифицированным водителям.
- Трезво оценивайте пределы своих возможностей. Соблюдение пределов ваших возможностей позволит избежать аварии.
- ПРИМЕЧАНИЕ вам следует попрактиковаться в вождении мотоцикла в местах, где отсутствует интенсивное движение, пока вы не освоитесь полностью с мотоциклом и его органами управления.
- Многие аварии вызваны ошибками мотоциклистов. Типичной ошибкой является “широкий заход” в поворот из-за превышения скорости или “недоворот” (недостаточный для данной скорости угол наклона).

СВЕДЕНИЯ О МЕРАХ БЕЗОПАСНОСТИ

1

- Всегда подчиняйтесь требованиям ограничения скорости и никогда не превышайте безопасные пределы, определяемые условиями дорожного покрытия и дорожного движения.
- Перед поворотом или сменой полосы движения всегда подавайте соответствующий сигнал. Убедитесь, что другие участники движения могут вас видеть.
- Положение водителя и пассажира является важным фактором правильного управления.
- Во время управления, для сохранения контроля над мотоциклом, водитель должен держать руль обеими руками и обе ноги держать на подножках места водителя.
- Пассажир должен всегда держаться двумя руками за водителя, за ремень сиденья или поручень и обе ноги держать на подножках места пассажира. Никогда не перевозите пассажиров, если они не держат ноги на подножках.
- Никогда не садитесь за руль, будучи под воздействием алкоголя или других наркотиков.
- Данный мотоцикл сконструирован только для езды по дорогам. Он не предназначен для внедорожной эксплуатации.

Защитная экипировка

Большинство смертельных исходов в авариях мотоциклистов вызвано травмами головы. Использование защитного шлема является наиболее действенным способом предотвращения или снижения вероятности травм головы.

- Всегда надевайте шлем одобренной, в соответствующих инстанциях, конструкции.
- Носите защитный щиток или защитные очки. Попадая в незащищенные глаза, ветер может вызвать ухудшение зрения, которое может привести к несвоевременному распознаванию опасной ситуации.
- Использование куртки, прочной обуви, брюк, перчаток и т.д. эффективно предохраняет или уменьшает последствия ссадин и травм.
- Никогда не надевайте просторную одежду, иначе она может зацепиться за рычаги управления, подножки или колеса и привести к телесным повреждениям или аварии.
- Всегда носите защитную одежду, закрывающую ноги, лодыжки и ступни. При работе двигателя элементы выпускной системы и глушитель подвержены значительному нагреву и сохраняют высокую температуру в течение некоторого

времени после остановки двигателя. Неосторожное обращение с ними может привести к пожару и ожогам.

- Пассажиру также следует соблюдать вышеприведенные рекомендации.

Опасность отравления оксидом углерода

В отработавших газах содержится ядовитый газ оксид углерода. Вдыхание оксида углерода может вызывать головную боль, тошноту, головокружение, нарушение самочувствия и последующую смерть. Оксид углерода не имеет цвета, запаха или вкуса, поэтому человек может не осознавать его присутствие, не видя этого газа и не чувствуя запаха отработавших газов. Газ способен быстро достичь смертельной концентрации и воздействовать быстро и незаметно, что ставит под угрозу жизнь людей. Кроме того, опасный уровень концентрации газа может сохраняться в закрытых или недостаточно вентилируемых помещениях в течение часов и даже дней. Почувствовав симптомы отравления оксидом углерода, немедленно покиньте место пребывания, выйдите на свежий воздух и ОБРАТИТЕСЬ К ВРАЧУ.

- Не запускайте двигатель в помещениях. Даже при открытых окнах и дверях или принудительной

вентиляции газ может достичь опасной концентрации очень быстро.

- Не заводите двигатель в местах с недостаточной вентиляцией, таких как гаражи, сараи или стоянки.
- Не запускайте двигатель на улице в местах, где отработавшие газы могут попадать в помещения через окна или двери.

Загрузка

Добавление дополнительного оборудования или груза на мотоцикл может неблагоприятно сказаться на устойчивости и управляемости, если изменится распределение масс мотоцикла. Чтобы исключить возможность аварии, будьте предельно осторожны, добавляя на ваш мотоцикл груз или дополнительное оборудование. Будьте крайне внимательны, управляя мотоциклом с грузом или дополнительным оборудованием. Добавляя груз или устанавливая дополнительное оборудование, соблюдайте следующие основные правила: Общая масса водителя, пассажира, дополнительного оборудования и груза не должна превышать максимально допустимый предел.

Езда на перегруженном мотоцикле может привести к дорожно-транспортному происшествию.

Максимальная нагрузка:
209 кг

Нагружая мотоцикл в указанных пределах, учитывайте следующее:

- Груз и дополнительное оборудование должны быть размещены как только возможно низко и близко к мотоциклу. Надежно закрепляйте груз на мотоцикле. Самые тяжелые вещи по возможности старайтесь закреплять как можно ниже и ближе к центру мотоцикла. Также старайтесь распределять груз равномерно с обеих сторон мотоцикла, чтобы минимизировать дисбаланс.
- Плохо закрепленный груз может привести к внезапному проявлению неустойчивости движения. Перед началом движения убедитесь, что дополнительное оборудование и груз надежно закреплены. Регулярно проверяйте крепление дополнительного оборудования и груза.
 - Настройте подвеску в соответствии с массой груза (только на моделях, оснащенных регулируемой подвеской) и проверьте давление в шинах.
 - Никогда не закрепляйте крупные или тяжелые предметы на руле, передней вилке или переднем

крыле. Такие предметы как спальные мешки или палатки, будучи размещенными на руле, могут стать причиной нестабильного управления мотоциклом или его замедленной реакции.

- **Этот мотоцикл не предназначен для буксировки прицепа или переоборудования в мотоцикл с коляской.**

Оригинальные аксессуары Yamaha

Подходите к выбору аксессуаров для своего мотоцикла ответственно. Оригинальные аксессуары Yamaha, предлагаемые только официальными дилерами Yamaha, разрабатывались специально для установки на ваш мотоцикл и прошли всестороннее тестирование перед одобрением к использованию. Многие производители, не связанные с компанией Yamaha, выпускают запасные части и аксессуары, а также предлагают возможности для модификации транспортных средств производства компании Yamaha. Компания Yamaha не располагает возможностями для всестороннего тестирования всех имеющихся в продаже продуктов для послепродажного обслуживания. Поэтому компания Yamaha не может одобрить или рекомендовать применение аксессуаров производства сторонних компа-

СВЕДЕНИЯ О МЕРАХ БЕЗОПАСНОСТИ

ний и не может одобрить модификации транспортных средств, не предусмотренные регламентом компании Yamaha даже в том случае, если данные услуги предлагаются официальным дилером Yamaha.

Запасные части, аксессуары и модификация транспортного средства

В продаже имеются широкий ассортимент изделий, по качеству и конструкции сопоставимых с оригинальными аксессуарами Yamaha; приобретая такие изделия, следует помнить, что некоторые из них не подходят для установки, поскольку они потенциально опасны для вас и окружающих. Установка любых аксессуаров или внесение изменений в конструкцию или характеристик мотоцикла чреваты опасностью травмирования или смертью. В данном случае вся полнота ответственности за подобные действия ложится на Вас. При установке дополнительного оборудования соблюдайте следующие основные правила, а также правила, изложенные в разделе “Перевозка грузов”:

- Никогда не устанавливайте дополнительное оборудование и не перевозите груз, который может ухудшить характеристики вашего мотоцикла. Перед использованием тщательно проверяйте дополнительное

оборудование, чтобы убедиться, что оно ни в коем случае не уменьшает дорожный просвет или угол крена при повороте, не ограничивает ход подвески, углы поворота руля или работу органов управления, или не перекрывает приборы освещения и световозвращатели.

- Дополнительное оборудование, установленное на руле или в зоне передней вилки, может вызвать неустойчивость из-за неправильного распределения масс или изменений в аэродинамике. Если дополнительное оборудование устанавливается на руле или в зоне передней вилки, оно должно быть как можно более легким и сведено к минимуму.
- Громоздкое или крупноразмерное дополнительное оборудование может серьезно повлиять на устойчивость мотоцикла из-за аэродинамических эффектов. Встречный поток воздуха может стремиться приподнять мотоцикл, либо мотоцикл может стать неустойчивым при боковом ветре. Подобное дополнительное оборудование может также стать причиной неустойчивости при проезде крупноразмерных транспортных средств или проезде мимо них.
- Некоторые виды дополнительного оборудования могут вынудить во-

дителя сместиться из положения его нормальной посадки. Неправильная посадка ограничивает свободу движения водителя и может снизить возможности управления, таким образом, подобное дополнительное оборудование не может быть рекомендовано.

- Будьте осторожны при установке дополнительного электрооборудования. Если потребляемая мощность дополнительного электрооборудования превышает возможности электросистемы мотоцикла, это может привести к опасному снижению эффективности приборов освещения или мощности двигателя.

Шины и колесные диски сторонних производителей

Шины и колеса, установленные на мотоцикл, разработаны с учетом его характеристик и обеспечивают наилучшее сочетание управляемости, тормозных качеств, долговечности и комфорта. Иные шины, колеса или их сочетание могут не подойти. Для получения информации по замене шин и их характеристикам см. стр. 6-15.

Транспортировка мотоцикла

При транспортировке мотоцикла в другом транспортном средстве следите за

выполнением приведенных ниже требований.

- Снимите с мотоцикла все незакрепленные предметы.
- Убедитесь, что топливный кран (если мотоцикл оборудован им) находится в положении “OFF” (закрыто) и что утечки топлива отсутствуют.
- После погрузки мотоцикла в прицеп или кузов грузового автомобиля поставьте переднее колесо прямо и закрепите его в направляющей.
- Включите передачу (в случае мотоцикла с механической коробкой передач).
- Закрепите мотоцикл стропами или стяжками за такие прочные элементы, как рама или мостик передней вилки (не следует крепить мотоцикл за имеющие резиновые крепления рукоятки, указатели поворота и другие детали, которые могут сломаться). Стропы располагайте таким образом, чтобы при транспортировке мотоцикла они не терлись об окрашенные поверхности.
- Если возможно, подвеску следует немного сжать с помощью строп - это предотвратит слишком сильные вертикальные колебания мотоцикла при его транспортировке.

СВЕДЕНИЯ О МЕРАХ БЕЗОПАСНОСТИ

1

Вид слева

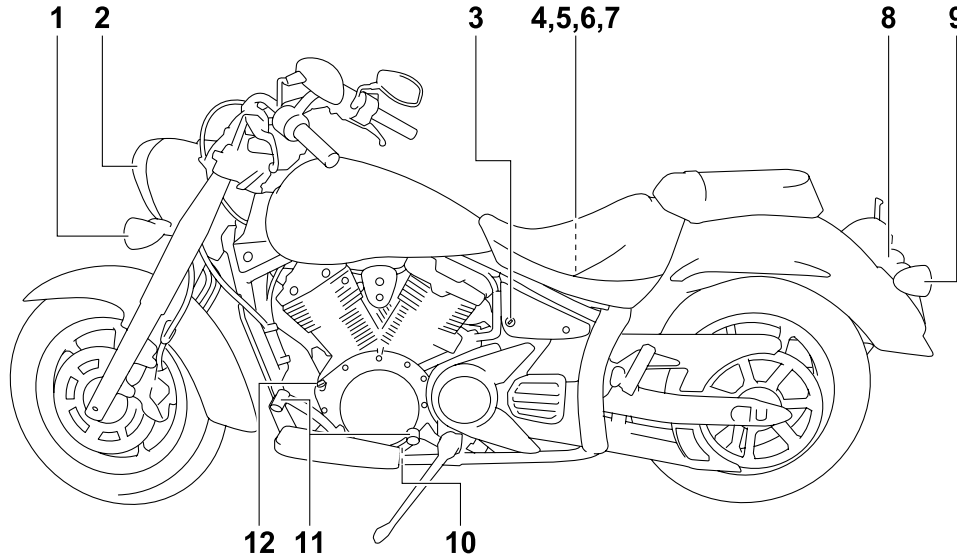

1. Передний указатель поворота (стр. 6-31)
2. Фара (стр. 6-29)
3. Замок сиденья (стр. 3-16)
4. Предохранитель системы впрыска топлива (стр. 6-28)
5. Блок предохранителей (стр. 6-28)
6. Главный предохранитель (стр. 6-28)
7. Скоба для крепления шлема (стр. 3-16)
8. Фонарь освещения номерного знака (стр. 6-32)
9. Задний указатель поворота (стр. 6-31)

10. Окно проверки уровня моторного масла (стр. 6-10)
11. Педаль переключения передач (стр. 3-12)
12. Крышка заправочной горловины для моторного масла (стр. 6-10)

ОПИСАНИЕ

Вид справа

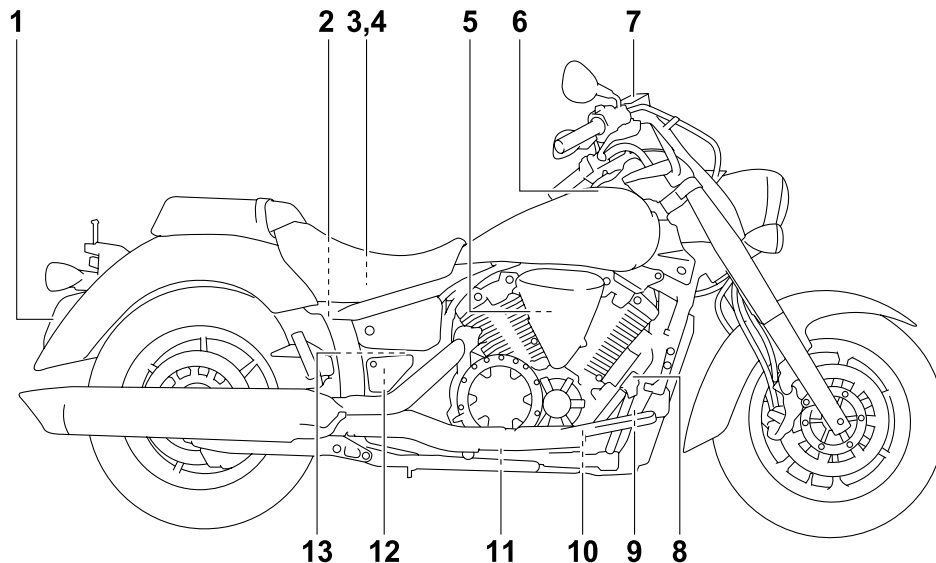

1. Задний фонарь/стоп-сигнал (стр. 6-31)
2. Задний бачок тормозной жидкости (стр. 6-20)
3. Прилагаемый комплект инструментов (стр. 6-2)
4. Аккумуляторная батарея (стр. 6-27)
5. Фильтрующий элемент воздушного фильтра (стр. 6-14)
6. Крышка топливного бака (стр. 3-13)
7. Бачок тормозной жидкости переднего тормоза (стр. 6-20)
8. Педаль тормоза (стр. 3-12)
9. Концевой выключатель стоп-сигнала (стр. 6-19)
10. Картридж масляного фильтра (стр. 6-10)
11. Болт для слива моторного масла (стр. 6-10)
12. Расширительный бачок системы охлаждения (стр. 6-13)
13. Кольцо регулировки предварительного сжатия пружины узла амортизатора (стр. 3-17)

Органы управления и приборы

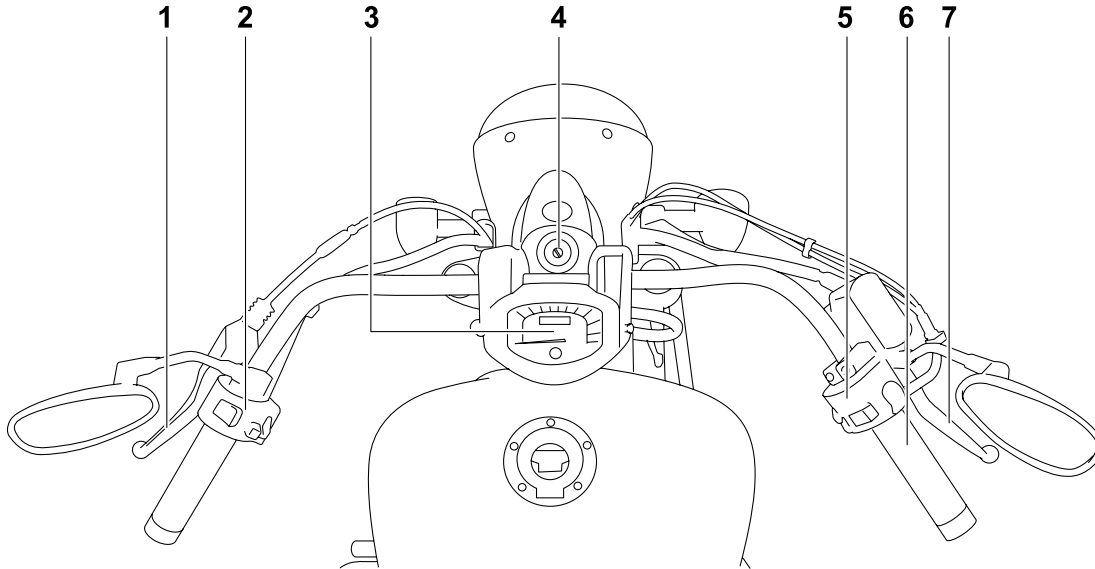

1. Рычаг сцепления (стр. 3-11)
2. Переключатели левой рукоятки (стр. 3-10)
3. Многофункциональная приборная панель (стр. 3-6)
4. Замок зажигания/блокиратор руля (стр. 3-2)
5. Переключатели правой рукоятки (стр. 3-10)
6. Рукоятка газа (стр. 6-15)
7. Рычаг тормоза (стр. 3-12)

ОПИСАНИЕ

2

Система иммобилайзера

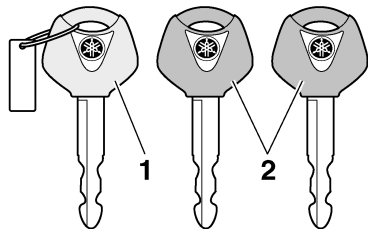

1. Ключ перерегистрации кода (красная головка)
2. Стандартные ключи (черные головки)

Данное транспортное средство оборудовано системой иммобилайзера, помогающей предотвратить угон путем перерегистрации кодов в стандартных ключах. Эта система состоит из следующих компонентов:

- ключ перерегистрации кода (красная головка)
- два стандартных ключа (с черной головкой), которые могут быть перерегистрированы с новыми кодами
- транспондер (вмонтированный в ключ перерегистрации)
- блок иммобилайзера
- электронный блок управления
- индикатор системы иммобилайзера (см. стр. 3-5)

Ключ с красной головкой используется для перерегистрации кодов в каждом стандартном ключе. Поскольку перерегистрация является сложным процессом, обратитесь к официальному дилеру компании Yamaha для проведения перерегистрации, предоставив транспортное средство со всеми тремя ключами. Не используйте ключ с красной головкой для эксплуатации мотоцикла. Он должен использоваться только для перерегистрации стандартных ключей. В эксплуатации всегда используйте стандартный ключ.

ПРЕДУПРЕЖДЕНИЕ

- **НЕ ТЕРЯЙТЕ КЛЮЧ ДЛЯ ПЕРЕРЕГИСТРАЦИИ! В СЛУЧАЕ ЕГО УТРАТЫ НЕМЕДЛЕННО СВЯЖИТЕСЬ С ОФИЦИАЛЬНЫМ ДИЛЕРОМ КОМПАНИИ ЯМАНА!** Если ключ перерегистрации кода утрачен, регистрация новых кодов в стандартных ключах невозможна. Стандартные ключи могут продолжать использоваться для запуска двигателя мотоцикла. Однако если требуется перерегистрация (например, если изготовлен новый стандартный ключ или все ключи потеряны), то вся система

иммобилайзера подлежит замене комплектом. Таким образом, настоятельно рекомендуется пользоваться каким-либо из стандартных ключей и хранить ключ перерегистрации в надежном месте.

- Не допускайте попадания ключей в воду.
- Не подвергайте ключи воздействию высоких температур.
- Не размещайте ключи вблизи магнитов (в частности, вблизи таких изделий, как громкоговорители и т.п.).
- Не располагайте рядом с ключами устройства, излучающие электрические сигналы.
- Не кладите на ключи тяжелые предметы.
- Не подтачивайте ключи и не меняйте их форму.
- Не разбирайте пластиковые части ключей.
- Не прикрепляйте на одно кольцо брелка два ключа от одной или разных систем иммобилайзера.
- Храните стандартные ключи, также как и ключи от других систем иммобилайзера отдельно от их ключа перерегистрации кода транспортного средства.

РАБОТА ОРГАНОВ УПРАВЛЕНИЯ И ПРИБОРОВ

- Держите ключи от других систем иммобилайзера вдали от замка зажигания, поскольку они могут вызвать взаимовлияние сигналов.

Замок зажигания/блокиратор руля

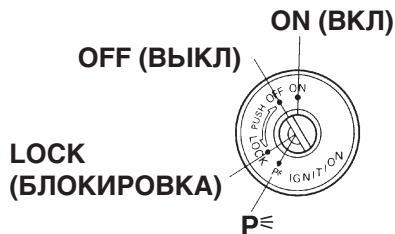

Замок зажигания/блокиратор руля включает зажигание и приборы освещения, а также используется для блокирования руля. Описания различных позиций приведены ниже.

ПРИМЕЧАНИЕ

При обычном использовании транспортного средства пользуйтесь стандартным ключом (с черной головкой). Для снижения риска потери ключа перерегистрации кода (с красной головкой) храните его в безопасном месте и используйте только для перерегистрации кода.

ON (ВКЛ)

В электрические цепи мотоцикла подается питание, светятся подсветка приборов, задний фонарь, освещение номерного знака и габаритные фонари и двигатель может быть запущен. В этом положении ключ вынуть невозможно.

ПРИМЕЧАНИЕ

Фара загорается автоматически с запуском двигателя и не гаснет до поворота ключа в положение OFF (ВЫКЛ), даже если двигатель заглох.

OFF (ВЫКЛ)

Все электрические приборы выключены. В этом положении ключ может быть вынут.

! ВНИМАНИЕ

Никогда не поворачивайте ключ зажигания в положение "OFF" или "LOCK" во время движения мотоцикла. В этом случае все электронные системы будут выключены, что может привести к потере управления и последующей аварии.

РАБОТА ОРГАНОВ УПРАВЛЕНИЯ И ПРИБОРОВ

LOCK (БЛОКИРОВКА)

Руль заблокирован и электрические системы выключены. В этом положении ключ может быть вынут.

Для блокирования руля

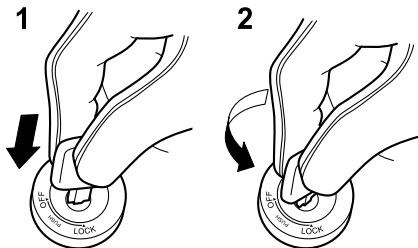

1. Нажать.
2. Повернуть.

1. Поверните руль влево до упора.
2. В положении OFF (ВЫКЛЮЧЕНО) нажмите ключ и, продолжая нажимать, поверните его в положение LOCK (БЛОКИРОВАТЬ).
3. Извлеките ключ.

Для разблокирования рулевого вала

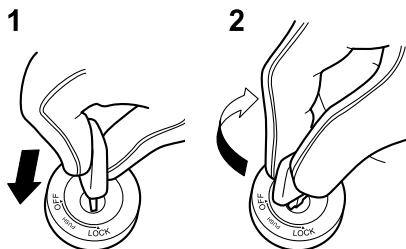

1. Нажать.
2. Повернуть.

Нажмите ключ и, продолжая нажимать, поверните его в положение OFF (ВЫКЛ).

P (Стоянка)

Руль заблокирован, задний фонарь, освещение номерного знака и габаритные огни включены. Аварийная сигнализация и указатели поворотов могут быть включены, но остальные электросистемы выключены. В этом положении ключ может быть вынут.

До поворота ключа в положение "P" (СТОЯНКА) руль должен быть заблокирован.

ПРЕДУПРЕЖДЕНИЕ

Не используйте режим P (СТОЯНКА) продолжительное время, иначе аккумуляторная батарея может разрядиться.

РАБОТА ОРГАНОВ УПРАВЛЕНИЯ И ПРИБОРОВ

Индикаторные лампы и аварийные сигнализаторы

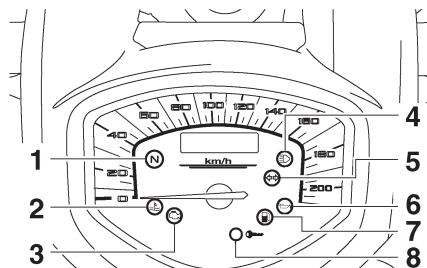

1. Индикатор нейтральной передачи "N"
2. Сигнализатор температуры охлаждающей жидкости "E"
3. Сигнализатор неисправности двигателя "E"
4. Индикатор включения дальнего света "E"
5. Индикатор указателей поворота "L R"
6. Сигнализатор уровня масла "E"
7. Сигнализатор уровня топлива "E"
8. Индикатор системы иммобилайзера

Индикатор указателей поворотов "L R"

Данный индикатор мигает при повороте переключателя указателей поворота влево или вправо.

Индикатор нейтральной передачи "N"

Данный индикатор загорается при включении нейтральной передачи.

Индикатор включения дальнего света "E"

Данный индикатор высвечивается при включении дальнего света фары.

Сигнализатор уровня масла "E"

Данный сигнализатор высвечивается при низком уровне моторного масла. Исправность электрической цепи сигнализатора проверяется при повороте ключа зажигания в положение ON (ВКЛ). Следующие индикаторы и сигнализаторы должны высветиться на несколько секунд и затем погаснуть. Если при повороте ключа в положение "ON" индикатор не высвечивается на несколько секунд с последующим погасанием, или высвечивается, но не гаснет, обратитесь к дилеру компании YAMAHA для проверки электрической цепи.

ПРИМЕЧАНИЕ

- Даже при достаточном уровне моторного масла сигнализатор может помигивать в поворотах или при резких разгонах и торможениях, что не является неисправностью.
- Данная модель также оснащена устройством самодиагностики контура определения уровня масла. Если контур определения уровня масла неисправен, сле-

дующий цикл будет повторяться до устранения неполадки: Сигнализатор уровня масла будет мигать десять раз и затем погаснет на 2,5 секунды. Если подобное случится, обратитесь к дилеру компании YAMAHA для проверки мотоцикла.

Сигнализатор уровня топлива "E"

Этот сигнализатор высвечивается, когда уровень топлива опускается ниже приблизительно 3,7 л (0,98 амер. галлона, 0,81 англ. галлона). Когда подобное случится, пополните запас топлива как можно скорее. Исправность электрической цепи сигнализатора проверяется при повороте ключа зажигания в положение ON (ВКЛ). Следующие индикаторы и сигнализаторы должны высветиться на несколько секунд и затем погаснуть. Если при повороте ключа в положение "ON" индикатор не высвечивается на несколько секунд с последующим погасанием, или высвечивается, но не гаснет, обратитесь к дилеру компании Yamaha для проверки электрической цепи.

ПРИМЕЧАНИЕ

- Установите мотоцикл вертикально на ровной горизонтальной поверхности, иначе сигнализатор низкого уровня топлива может не высветиться в корректное время.
- Данная модель также оснащена устройством самодиагностики контура определения уровня топлива. Если цепь определения уровня масла неисправна, следующий цикл будет повторяться до устранения неполадки: Сигнализатор уровня топлива будет мигать восемь раз и затем погаснет на 3,0 секунды. Если подобное случится, обратитесь к дилеру компании Yamaha для проверки мотоцикла.

Сигнализатор температуры охлаждающей жидкости "⚡"

При превышении допустимого уровня рабочей температуры включается сигнализатор температуры охлаждающей жидкости. Если подобное случится, немедленно остановите двигатель и дайте ему остыть.

Исправность электрической цепи сигнализатора проверяется при повороте ключа зажигания в положение ON (ВКЛ). Следующие индикаторы и сигнализаторы должны высветиться на несколько секунд и затем погаснуть.

Если при повороте ключа в положение "ON" индикатор не высвечивается на несколько секунд с последующим погасанием, или высвечивается, но не гаснет, обратитесь к дилеру компании Yamaha для проверки электрической цепи.

ПРЕДУПРЕЖДЕНИЕ

Не эксплуатируйте двигатель в случае перегрева.

ПРИМЕЧАНИЕ

- Вентилятор системы охлаждения (на моделях оснащенных вентиляторами) включается и выключается автоматически в зависимости от температуры охлаждающей жидкости в радиаторе.
- В случае перегрева двигателя см. рекомендации на стр. 6-35.

Сигнализатор неисправности двигателя "🔧"

Данный сигнализатор высвечивается или мигает при обнаружении неполадок во время мониторинга электрических систем двигателя. Если подобное случится, обратитесь к официальному дилеру компании Yamaha для проверки системы самодиагностики. (Описание устройства самодиагностики см. на стр. 3-8.)

Исправность электрической цепи сигнализатора проверяется при повороте ключа зажигания в положение ON (ВКЛ). Следующие индикаторы и сигнализаторы должны загореться на несколько секунд и затем погаснуть. Если при повороте ключа в положение "ON" индикатор не загорается на несколько секунд с последующим погасанием, или загорается, но не гаснет, обратитесь к дилеру компании Yamaha для проверки электрической цепи.

Индикатор системы иммобилайзера

Исправность электрической цепи индикатора проверяется при повороте ключа зажигания в положение ON (ВКЛ). Следующие индикаторы и сигнализаторы должны высветиться на несколько секунд и затем погаснуть. Если при повороте ключа в положение "ON" индикатор не загорается на несколько секунд с последующим погасанием, или загорается, но не гаснет, обратитесь к дилеру компании Yamaha для проверки электрической цепи.

По истечении 30 секунд после поворота ключа зажигания в положение OFF (ВЫКЛЮЧЕНО) индикатор начинает мигать, указывая на активацию системы иммобилайзера. По истечении 24 часов индикатор прекратит мигать, однако система иммобилайзера останется активированной.

РАБОТА ОРГАНОВ УПРАВЛЕНИЯ И ПРИБОРОВ

Функция самодиагностики также проверяет работоспособность цепи иммобилайзера. (Описание устройства самодиагностики см. на стр. 3-8.)

Многофункциональная приборная панель

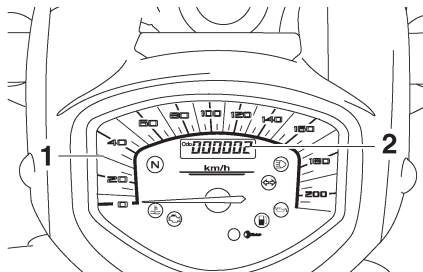

1. Спидометр
2. Одометр/счетчик пути/счетчик пути на остатке топлива/часы

⚠ ВНИМАНИЕ

Любые изменения в установках многофункциональной приборной панели производите только при остановленном мотоцикле. Изменение установок в процессе движения отвлекает ваше внимание от дорожной обстановки и увеличивает риск аварии.

В оснащение многофункциональной приборной панели входят:

- спидометр
- одометр

- два счетчика пути за поездку (показывающие пробег после последнего обнуления)
- счетчик пути на остатке топлива (показывающий запас хода на остатке топлива в баке)
- часы
- устройство самодиагностики
- режим регулирования интенсивности подсветки

ПРИМЕЧАНИЕ

Перед использованием кнопки SELECT (ВЫБОР) “▲/▼” и RESET (СБРОС) обязательно включите зажигание (кроме режима установки интенсивности подсветки).

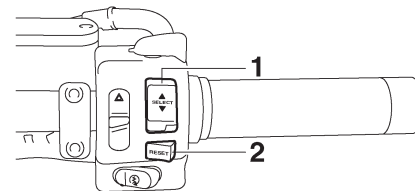

1. Кнопка SELECT (ВЫБОР) “▲/▼”
2. Кнопка RESET (СБРОС)

Спидометр

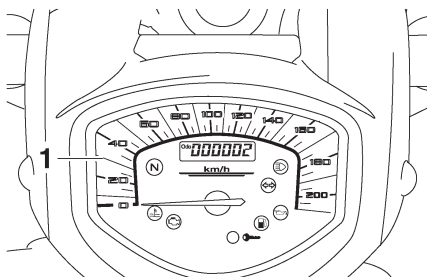

1. Спидометр

Когда ключ зажигания повернут в положение ON (ВКЛ), стрелка спидометра в порядке диагностики электрической цепи качнется по всей шкале и затем вернется к нулю.

Одометр/счетчики пути за поездку/счетчик пути на остатке топлива/часы

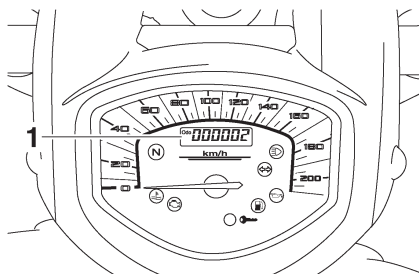

1. Одометр/счетчик пути за поездку/счетчик пути на остатке топлива/часы

Нажатие стороны “▲” кнопки SELECT (ВЫБОР) переключает индикацию дисплея между режимами одометра “Odo”, счетчиков пути “TRIP 1” и “TRIP 2” и часов в следующей последовательности: ODO (одометр) → TRIP 1 (счетчик пути 1) → TRIP 2 (счетчик пути 2) → Clock (часы) → ODO (одометр)

ПРИМЕЧАНИЕ

- Нажмите сторону “▼” кнопки SELECT (ВЫБОР) для переключения дисплея в обратном порядке.
- Для отображения показаний часов в течение пяти секунд вне зависи-

мости от текущего режима работы дисплея необходимо нажать кнопку RESET (СБРОС) не более чем на одну секунду.

Если высвечивается сигнализатор уровня топлива (см. стр. 3-4), дисплей одометра автоматически переходит в режим счетчика пути на остатке топлива “Trip F” и начинает подсчитывать пробег с этого момента. В этом случае нажатие “▲” кнопки SELECT (ВЫБОР) переключает дисплей между различными режимами счетчика пути, одометра и часов в следующей последовательности:

F-TRIP (Счетчик пути на остатке топлива) → TRIP 1 (Счетчик 1) → TRIP 2 (Счетчик 2) → ODO (Одометр) → F-TRIP (Счетчик пути на остатке топлива)

ПРИМЕЧАНИЕ

Нажмите сторону “▼” кнопки SELECT (ВЫБОР) для переключения дисплея в обратном порядке.

Для обнуления показаний счетчика пути выберите нужный режим, нажав на сторону “▲” или “▼” кнопки SELECT (ВЫБОР) и затем нажмите кнопку RESET (СБРОС) не менее чем на одну секунду. Если вы не сбросили вручную показания счетчика пути на остатке топлива, они сбросятся автоматически через 5 км после дозаправки и дисплей вернется к индикации предыдущего режима.

РАБОТА ОРГАНОВ УПРАВЛЕНИЯ И ПРИБОРОВ

Порядок установки времени

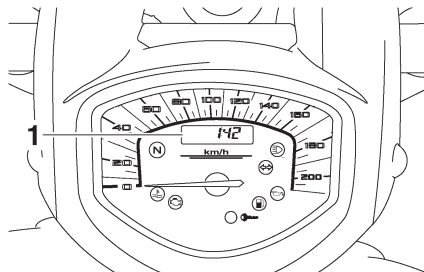

1. Часы

1. Для перевода дисплея в режим отображения часов необходимо нажать на сторону “▲” или “▼” кнопки SELECT (Выбор).
2. Для этого необходимо нажать на сторону “▲” кнопки SELECT (Выбор) и одновременно нажать кнопку RESET (Сброс).
3. Когда цифры показаний часов начнут мигать, нажмите сторону “▲” или “▼” кнопки SELECT (Выбор) для установки показаний часов.
4. Нажмите кнопку RESET (СБРОС), и цифры показаний минут начнут мигать.
5. Для установки значения минут нажмите сторону “▲” или “▼” кнопки SELECT (Выбор).

6. Кратковременно нажмите кнопку RESET (СБРОС) для запуска часов.

Устройство самодиагностики

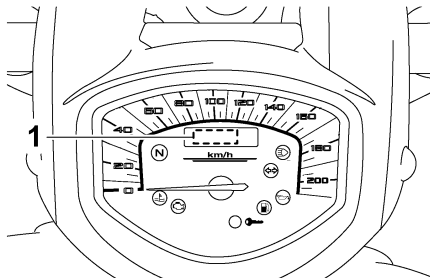

1. Указатель кода ошибки

Данная модель оснащена устройством самодиагностики различных электрических цепей.

Если какая-либо из электрических цепей неисправна, высвечивается сигнализатор неисправности двигателя, после чего дисплей счетчиков пробега/часов отображает код ошибки.

Если дисплей индицирует любые другие коды ошибок, зафиксируйте их и обратитесь к официальному дилеру компании YAMAHA для проверки

мотоцикла. Функция самодиагностики также проверяет работоспособность цепи иммобилайзера.

Если какая-либо из электрических цепей иммобилайзера неисправна, высвечивается сигнализатор неисправности двигателя, после чего многофункциональный дисплей отображает код ошибки.

ПРИМЕЧАНИЕ

Если дисплей индицирует код 52, это может быть вызвано взаимодействием транспондеров. Если появляется данный код ошибки, попробуйте следующее.

1. Воспользуйтесь ключом перерегистрации для запуска двигателя.

ПРИМЕЧАНИЕ

Убедитесь, что вблизи замка зажигания нет других ключей с функцией иммобилайзера, и носите на связке ключей не более одного ключа с функцией иммобилайзера! Ключи системы иммобилайзера могут вызывать взаимодействие сигналов, что предотвратит запуск двигателя.

2. Если двигатель запустится, остановите его и попытайтесь запустить при помощи стандартных ключей.
3. Если двигатель не запускается одним или всеми стандартными ключами, обратитесь к официальному дилеру компании Yamaha для проведения процедуры перерегистрации ключей, предоставив транспортное средство, ключ перерегистрации кода и оба стандартных ключа.

ПРЕДУПРЕЖДЕНИЕ

Если дисплей индицирует какой-либо код ошибки, мотоцикл должен быть проверен как можно скорее во избежание повреждения двигателя.

Режим регулирования интенсивности подсветки

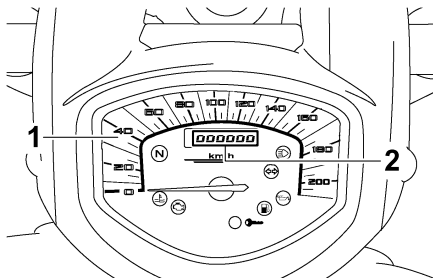

1. Панель спидометра
2. Уровень интенсивности подсветки

Эта функция позволяет вам настроить интенсивность подсветки многофункционального дисплея в соответствии с условиями внешней освещенности.

Для установки интенсивности подсветки

1. Поверните ключ зажигания в положение OFF (ВЫКЛЮЧЕНО).
2. Нажмите и удерживайте нажатой сторону “▲” кнопки SELECT (ВЫБОР).
3. Поверните ключ зажигания в положение ON (ВКЛЮЧЕНО) и не ранее чем через пять секунд отпустите кнопку SELECT (ВЫБОР).
4. Для установки необходимой интенсивности подсветки нажмите сторону “▲” или “▼” кнопки SELECT (ВЫБОР).
5. Нажмите кнопку RESET (СБРОС) для установки желаемого уровня интенсивности подсветки дисплея. Дисплей вернется в режим индикации показаний одометра, счетчика пути или часов.

РАБОТА ОРГАНОВ УПРАВЛЕНИЯ И ПРИБОРОВ

Рулевые переключатели

Левый

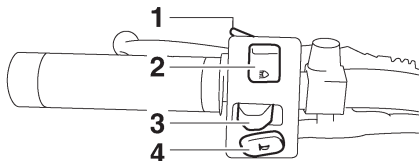

1. Кнопка кратковременного включения дальнего света "≡○"
2. Переключатель дальнего/ближнего света "≡○/○≡"
3. Выключатель указателей поворота "◁▷"
4. Кнопка звукового сигнала "📢"

Правый

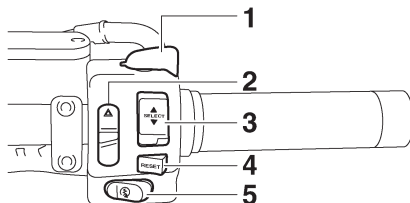

1. Выключатель двигателя "○/⊗"
2. Выключатель аварийной сигнализации "▲"
3. Кнопка SELECT (ВЫБОР) "▲/▼"
4. Кнопка RESET (СБРОС)
5. Кнопка пуска двигателя "🌀"

Кнопка кратковременного включения дальнего света "≡○"

Нажмите кнопку для кратковременного включения дальнего света.

Переключатель дальнего/ближнего света "≡○/○≡"

Для включения режима дальнего света установите выключатель в положение "≡○", для режима ближнего света - в положение "○≡".

Выключатель указателя поворотов "◁▷"

Для подачи сигнала поворота направо переведите переключатель в положение "▷". Для подачи сигнала поворота направо переведите переключатель в положение "◁". При отпускании переключателя он возвращается в центральное положение. Для прекращения подачи сигналов поворота нажмите на переключатель после его возврата в центральное положение.

Кнопка звукового сигнала "📢"

Нажимайте кнопку для подачи звукового сигнала.

Выключатель двигателя "○/⊗"

Перед запуском двигателя установите этот выключатель в положение "○". Установите этот выключатель в положение "⊗" для остановки двигателя в неотложных случаях, таких как опрокидывание мотоцикла или заедание троса привода дроссельной заслонки.

Кнопка пуска двигателя "🌀"

Нажмите данную кнопку для прокручивания вала двигателя стартером. Прежде чем запускать двигатель, прочтите инструкции по запуску на стр. 5-1.

Сигнализатор неисправности двигателя загорается после перемещения ключа

зажигания в положение ON, но это не является признаком неисправности.

Выключатель аварийной сигнализации "▲"

Когда ключ зажигания находится в положении ON (ВКЛ) или "P<" (СТОЯНКА), используйте этот выключатель для включения аварийной сигнализации (одновременного мигания всех указателей поворота).

Аварийная сигнализация применяется в неотложных случаях или для предупреждения других водителей о том, что ваше транспортное средство остановлено в потенциально опасном месте.

ПРЕДУПРЕЖДЕНИЕ

Не используйте аварийную сигнализацию в течение продолжительного времени при остановленном двигателе во избежание разряда аккумуляторной батареи.

Кнопка SELECT (ВЫБОР) "▲/▼"

Эта кнопка используется для выбора одометра и счетчиков пробега, для настройки часов и регулирования интенсивности подсветки многофункциональной приборной панели.

См. раздел "Многофункциональная приборная панель" на стр. 3-6 для получения более подробной информации.

Кнопка RESET (СБРОС)

Эта кнопка используется для сброса показаний счетчиков пробега, для настройки часов и регулирования интенсивности подсветки многофункциональной приборной панели.

См. раздел "Многофункциональная приборная панель" на стр. 3-6 для получения более подробной информации.

Рычаг сцепления

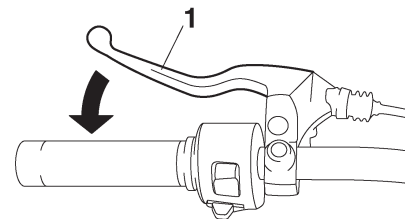

1. Рычаг сцепления

Рычаг сцепления расположен на левой рукоятке. Для выключения сцепления прижмите рычаг к рукоятке. Для включения сцепления отпустите рычаг. Для плавной работы сцепления рычаг следует прижимать быстро, а отпускать медленно.

Рычаг сцепления оснащен концевым выключателем, являющимся частью системы отключения зажигания. (См. стр. 3-19.)

РАБОТА ОРГАНОВ УПРАВЛЕНИЯ И ПРИБОРОВ

Педаль переключения передач

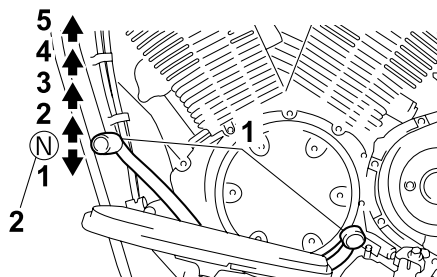

1. Педаль переключения передач
2. Нейтральное положение

Педаль переключения передач расположена с левой стороны двигателя и используется в сочетании с рычагом сцепления при переключении передач 5-ступенчатой коробки передач постоянного зацепления, установленной на данном мотоцикле.

ПРИМЕЧАНИЕ

Для переключения на повышенные передачи используйте носок ноги или пятку, для переключения на пониженные передачи используйте носок ноги.

Рычаг переднего тормоза

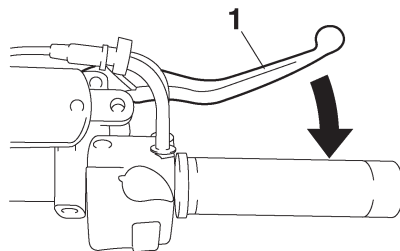

1. Рычаг переднего тормоза

Рычаг тормоз расположен на правой рукоятке. Для использования переднего тормоза прижмите рычаг к рукоятке.

Педаль тормоза

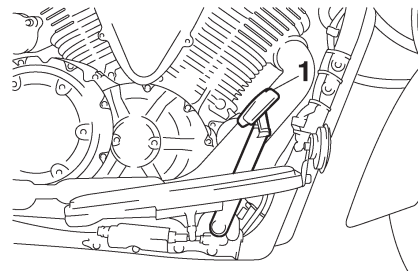

1. Педаль тормоза

Педаль тормоза расположена с правой стороны мотоцикла. Эта модель оборудована объединенной тормозной системой. При нажатии на педаль тормоза, работают задний и частично передний тормоз. Для эффективной работы тормозной системы пользуйтесь рычагом и педалью тормоза одновременно.

Крышка горловины топливного бака

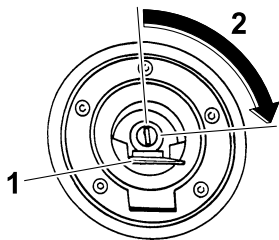

1. Защита замка пробки топливного бака
2. Открыть.

Чтобы открыть пробку топливного бака

Откройте защиту замка пробки топливного бака, вставьте ключ в замок и поверните его на 1/4 оборота по часовой стрелке. Замок будет разблокирован и крышка топливного бака может быть открыта.

Чтобы закрыть пробку топливного бака

1. Установите крышку топливного бака на ее место со вставленным в замок ключом.
2. Поверните ключ против часовой стрелки в исходное положение, выньте его и закройте крышку замка крышки топливного бака.

ПРИМЕЧАНИЕ

Крышка топливного бака не может быть закрыта, если ключ отсутствует в замке. Кроме того, ключ не может быть вынут, если крышка должным образом не закрыта и не заблокирована.

ВНИМАНИЕ

После дозаправки убедитесь, что крышка топливного бака должным образом закрыта. Вытекшее топливо может стать причиной пожара.

Топливо

Убедитесь, что в баке имеется достаточное количество бензина.

ВНИМАНИЕ

Бензин и его пары крайне огнеопасны и взрывоопасны. В целях обеспечения пожарной безопасности следуйте во время работы с топливом следующим требованиям.

1. Перед тем как дозаправить мотоцикл, выключите двигатель и убедитесь, что на мотоцикле никто не сидит. Не курите во время заправки и не выполняйте ее вблизи от источников искр, открытого пламени и в других местах, где возможно возгорание топлива (например, вблизи от кипятыльников, сушилок для одежды и т.д.).
2. Не переливайте топливный бак. При дозаправке мотоцикла убедитесь, что правильно вставили заправочный пистолет в горловину топливного бака. Прекратите доливать топливо, когда его уровень в баке достигнет до нижней кромки заливной горловины. Топливо при нагреве расширяется, поэтому его нагрев от двигателя может привести к проливу.

РАБОТА ОРГАНОВ УПРАВЛЕНИЯ И ПРИБОРОВ

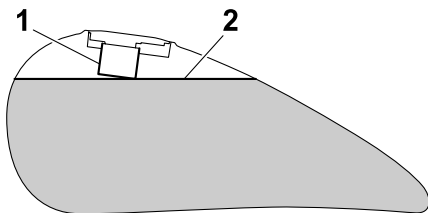

- 3
1. Заливная горловина топливного бака
 2. Максимальный уровень топлива
 3. Немедленно протрите любое количество пролитого топлива
ПРИМЕЧАНИЕ: Незамедлительно вытрите пролитое топливо чистой сухой мягкой тканью, поскольку топливо может повредить окрашенные поверхности и детали из пластика.
 4. Убедитесь, что крышка топливного бака надежно закрыта.

ВНИМАНИЕ

Бензин ядовит и может стать причиной травм. Обращайтесь с бензином осторожно. Не подкачивайте бензин ртом. При попадании бензина в глаза, пищеварительную систему, а также после продолжительного воздействия паров бензина необходимо незамедлительно обратиться за медицинской помощью. При попадании

бензина на открытый участок кожи, промойте это место водой и мылом. Смените забрызганную бензином одежду.

Рекомендованное топливо:

Только обычный неэтилированный бензин.

Заправочная емкость топливного бака:

19,0 л

Резервный запас топлива (на момент включения сигнализатора уровня топлива):

3,7 л

ПРЕДУПРЕЖДЕНИЕ

Используйте только неэтилированный бензин. Этилированный бензин серьезно повредит внутренние детали двигателя: клапаны, поршневые кольца и т.д., а также систему выпуска отработавших газов.

Двигатель данного транспортного средства рассчитан на использование обычного неэтилированного бензина с октановым числом по исследовательскому методу 91 и выше. В случае возникновения детонации используйте топливо другого производителя или топливо повышенного качества.

Двигатель данного транспортного средства рассчитан на использование обычного неэтилированного бензина с октановым числом по исследовательскому методу 91 и выше. Использование неэтилированного топлива продлит срок службы свечей зажигания и позволит снизить расходы на обслуживание.

Вентиляционная/переливная трубка топливного бака

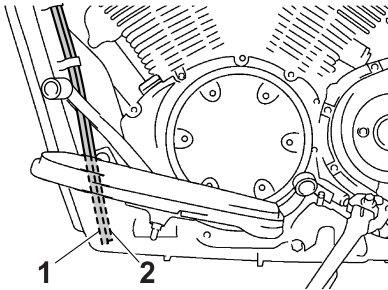

1. Переливная трубка топливного бака
2. Вентиляционная трубка топливного бака

Перед началом эксплуатации мотоцикла:

- Проверьте подсоединение вентиляционной/переливной трубки.
- Проверьте вентиляционную/переливную трубку топливного бака на отсутствие трещин и повреждений и в случае повреждения замените ее.
- Убедитесь, что вентиляционная/переливная трубка топливного бака не засорена, и при необходимости очистите ее.

Каталитический нейтрализатор

Выпускная система данного мотоцикла оснащена каталитическим нейтрализатором.

⚠ ВНИМАНИЕ

При работе двигателя система выпуска нагревается. Во избежание возгорания:

- Никогда не оставляйте мотоцикл вблизи источников потенциальной пожарной опасности, таких как трава и другие легко воспламеняющиеся материалы.
- Паркуйте мотоцикл в местах, где пешеходы и дети вряд ли смогут коснуться их нагретых деталей выпускной системы.
- Перед производством работ по обслуживанию удостоверьтесь, что система выпуска остыла.
- Не допускайте продолжительной (более нескольких минут) работы двигателя в режиме холостого хода. Длительная работа на холостых оборотах способствует повышению температуры.

ПРЕДУПРЕЖДЕНИЕ

Используйте только неэтилированный бензин. Использование этилированного бензина может вызвать необратимые повреждения каталитического нейтрализатора.

РАБОТА ОРГАНОВ УПРАВЛЕНИЯ И ПРИБОРОВ

Сиденье водителя

Для снятия сиденья водителя

1. Вставьте ключ в замок сиденья и поверните его против часовой стрелки.

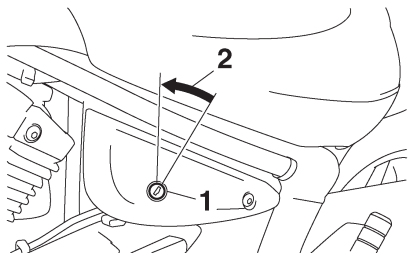

1. Замок сиденья
2. Открыть.

2. Потяните вверх переднюю часть сиденья, а затем снимите его.

Для установки сиденья

1. Вставьте в держатель выступ передней части сиденья, как показано на иллюстрации.

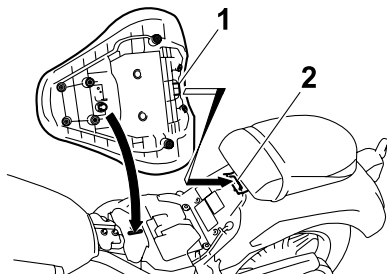

1. Выступ
2. Держатель сиденья

2. Нажмите на переднюю часть сиденья для установки его на место.
3. Извлеките ключ.

ПРИМЕЧАНИЕ

Перед началом движения убедитесь в надежном закреплении сиденья.

Кронштейн шлема

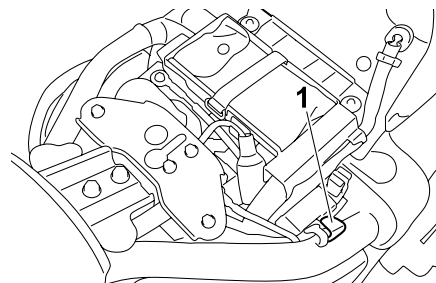

1. Кронштейн шлема

Кронштейн шлема находится под сиденьем водителя.

Для закрепления шлема за кронштейн

1. Снимите сиденье водителя. (См. выше раздел "Сиденье водителя").
2. Прикрепите шлем к кронштейну шлема, затем надежно установите сиденье.

ПРЕДУПРЕЖДЕНИЕ! Никогда не передвигайтесь с закрепленным в кронштейне шлемом, поскольку шлем может удариться об объекты, мимо которых вы проезжаете, вызывая потерю контроля и возможность аварии.

Для открепления шлема от кронштейна

Снимите сиденье водителя, снимите шлем с кронштейна и установите сиденье на место.

Регулировка узла амортизатора

Данный узел амортизатора оснащен кольцом регулировки предварительного сжатия пружины.

Для проведения регулировки предварительного сжатия пружины рекомендуется обращаться к официальному дилеру компании Yamaha.

- Для самостоятельного выполнения регулировки воспользуйтесь специальным ключом, прилагаемым к дополнительному комплекту инструментов, который отдельно вручается владельцу при покупке мотоцикла.

ПРЕДУПРЕЖДЕНИЕ

Во избежание поломок, не пытайтесь устанавливать механизм регулировки за пределы его максимальных или минимальных положений.

Отрегулируйте степень предварительного сжатия пружины следующим образом. Для увеличения предварительного сжатия пружины и, таким образом, придания подвеске большей жесткости, поворачивайте кольцо в направлении (а). Для уменьшения предварительного сжатия пружины и, таким образом, придания подвеске меньшей жесткости, поворачивайте кольцо в направлении (б).

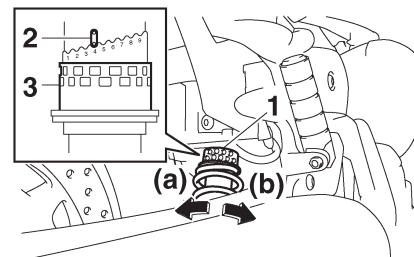

1. Задний амортизатор
2. Индикатор положения
3. Регулировочное кольцо предварительного сжатия пружины

ПРИМЕЧАНИЕ

Совместите соответствующую отметку на регулировочном кольце с индикатором положения на амортизаторе.

Установки предварительного сжатия пружин:

Минимум (мягко): 1

Стандарт: 4

Максимум (жестко): 9

РАБОТА ОРГАНОВ УПРАВЛЕНИЯ И ПРИБОРОВ

ВНИМАНИЕ

Данный амортизатор содержит азот под высоким давлением. Перед тем как приступить к работе с амортизаторами, необходимо прочесть и уяснить следующую информацию:

- Оберегайте газонаполненный цилиндр от ударов и не пытайтесь его вскрыть.
- Не помещайте амортизатор на открытый огонь или другой высокотемпературный источник тепла. Это может привести к взрыву амортизатора.
- Не деформируйте и не повреждайте цилиндр ни при каких условиях. Повреждение цилиндра приведет к ухудшению характеристик его работы.
- Не занимайтесь утилизацией старого или поврежденного амортизатора самостоятельно. Для проведения любых работ обращайтесь к официальному дилеру компании Yamaha.

Боковой упор

Боковой упор расположен на левой стороне рамы. Выдвигайте или убирайте боковой упор ногой, удерживая машину вертикально.

ПРИМЕЧАНИЕ

Встроенный в боковой упор концевой выключатель является частью системы отключения зажигания, которая прерывает подачу искры в определенных ситуациях. (См. объяснение действия системы отключения зажигания на стр. 3-19).

ВНИМАНИЕ

Данный мотоцикл не может эксплуатироваться с опущенным боковым упором. Если боковой упор не поднят полностью, он может коснуться опорной поверхности и отвлечь водителя, приведя к вероятной потере управления. Система отключения зажигания компании YAMAHA создана для помощи водителю в исполнении обязанности поднимать боковой упор перед началом движения. Поэтому регулярно проверяйте эту систему, как описано ниже, и в случае ее неработоспособности обращайтесь к дилеру компании YAMAHA для ремонта.

Система отключения зажигания

Система отключения зажигания (включающая концевые выключатели бокового упора, сцепления и нейтральной передачи) осуществляет следующие функции.

- Она предотвращает запуск двигателя при включенной передаче (кроме нейтральной) и поднятом боковом упоре, но не выключенном сцеплении.
- Она предотвращает запуск двигателя при включенной передаче (кроме нейтральной) и выключенном сцеплении, но не поднятом боковом упоре.
- Она останавливает работающий двигатель при включенной передаче (кроме нейтральной) и опускании бокового упора.

Регулярно проверяйте работу системы отключения зажигания с помощью следующей процедуры.

РАБОТА ОРГАНОВ УПРАВЛЕНИЯ И ПРИБОРОВ

При неработающем двигателе:

1. Опустите боковой упор.
2. Убедитесь, что выключатель двигателя находится в положении "0".
3. Включите зажигание.
4. Включите нейтральную передачу.
5. Нажмите кнопку пуска двигателя.

Двигатель запустился?

ДА

НЕТ

При работающем двигателе:

6. Поднимите боковой упор.
7. Удерживайте сцепление в выключенном состоянии.
8. Включите какую-либо передачу.
9. Опустите боковой упор.

Двигатель остановился?

ДА

НЕТ

После остановки двигателя:

10. Поднимите боковой упор.
11. Удерживайте сцепление в выключенном состоянии.
12. Нажмите кнопку пуска двигателя.

Двигатель запустился?

ДА

НЕТ

Система в порядке. **Мотоцикл может эксплуатироваться.**

ВНИМАНИЕ

При обнаружении неправильного функционирования перед продолжением эксплуатации обратитесь к официальному дилеру компании Yamaha для проверки системы.

Концевой выключатель нейтральной передачи может быть неисправен.
Мотоцикл не может эксплуатироваться до проверки официальным дилером компании Yamaha.

Концевой выключатель боковой подставки может быть неисправен.
Мотоцикл не может эксплуатироваться до проверки официальным дилером компании Yamaha.

Концевой выключатель сцепления может быть неисправен.
Мотоцикл не может эксплуатироваться до проверки официальным дилером компании Yamaha.

КОНТРОЛЬНЫЙ ОСМОТР ПЕРЕД ПУСКОМ ДВИГАТЕЛЯ

При каждом использовании транспортного средства проверяйте его исправность и безопасное состояние. Выполняйте все инструкции по проверке и обслуживанию транспортного средства, соблюдая регламент, приведенный в руководстве по эксплуатации.

ВНИМАНИЕ

Несоблюдение этого требования повышает вероятность несчастного случая или повреждения оборудования. Откажитесь от эксплуатации транспортного средства в случае обнаружения неисправностей. Если проблема не может быть устранена регулировкой в соответствии с процедурами, изложенными в данном Руководстве, обратитесь к официальному дилеру Yamaha для проверки транспортного средства.

Перед использованием ТС выполните следующие контрольные операции:

ПОЗИЦИЯ	ВИДЫ ПРОВЕРКИ	СТРАНИЦА
Топливо	<ul style="list-style-type: none">• Проверьте уровень топлива в топливном баке.• При необходимости выполните дозаправку.• Проверьте топливопроводы на отсутствие утечек.• Проверьте вентиляционную/переливную трубку топливного бака на отсутствие засоров, трещин и повреждений; проверьте надежность соединений трубки.	3-13, 3-15
Моторное масло	<ul style="list-style-type: none">• Проверьте уровень масла.• При необходимости добавьте рекомендованное масло до указанного уровня.• Убедитесь в отсутствии утечек масла.	6-10
Охлаждающая жидкость	<ul style="list-style-type: none">• Проверьте уровень охлаждающей жидкости в расширительном бачке.• При необходимости добавьте рекомендованную охлаждающую жидкость до указанного уровня.• Проверьте систему охлаждения двигателя на отсутствие утечек.	6-13
Передний тормоз	<ul style="list-style-type: none">• Проверьте работу.• Если тормоз “мягкий” или “ватный”, обратитесь к официальному дилеру компании Yamaha для прокачки гидравлической системы.• Проверьте степень износа колодок.• При необходимости замените.• Проверьте уровень рабочей жидкости в бачке.• При необходимости добавьте рекомендованную тормозную жидкость до указанного уровня.• Проверьте гидравлическую систему на отсутствие утечек.	6-19, 6-20

КОНТРОЛЬНЫЙ ОСМОТР ПЕРЕД ПУСКОМ ДВИГАТЕЛЯ

ПОЗИЦИЯ	ВИДЫ ПРОВЕРКИ	СТРАНИЦА
Задний тормоз	<ul style="list-style-type: none"> • Проверьте работу. • Если тормоз “мягкий” или “мягкий”, обратитесь к официальному дилеру компании Yamaha для прокачки гидравлической системы. • Проверьте степень износа колодок. • При необходимости замените. • Проверьте уровень рабочей жидкости в бачке. • При необходимости добавьте рекомендованную тормозную жидкость до указанного уровня. • Проверьте гидравлическую систему на отсутствие утечек. 	6-19, 6-20
Сцепление	<ul style="list-style-type: none"> • Проверьте работу • При необходимости смажьте трос. • Проверьте свободный ход рычага. • При необходимости отрегулируйте. 	6-17
Рукоятка акселератора	<ul style="list-style-type: none"> • Убедитесь в плавности работы. • Проверьте свободный ход рукоятки газа • При необходимости обратитесь к официальному дилеру компании YAMAHA для регулировки свободного хода и смазки троса и рукоятки. 	6-15, 6-23
Тросы управления	<ul style="list-style-type: none"> • Убедитесь в плавности работы. • При необходимости смажьте. 	6-22
Колеса и шины	<ul style="list-style-type: none"> • Проверьте на отсутствие повреждений. • Проверьте состояние шин и глубину протектора. • Проверьте давление воздуха. • При необходимости отрегулируйте. 	6-15, 6-17
Педали тормоза и переключения передач	<ul style="list-style-type: none"> • Убедитесь в плавности работы. • При необходимости смажьте ось педали. 	6-23
Рычаги тормоза и сцепления	<ul style="list-style-type: none"> • Убедитесь в плавности работы. • При необходимости смажьте ось рычага. 	6-24
Боковой упор	<ul style="list-style-type: none"> • Убедитесь в плавности работы. • При необходимости смажьте шарнир. 	6-24
Крепеж ходовой части	<ul style="list-style-type: none"> • Убедитесь, что все гайки, болты и винты затянуты должным образом. • При необходимости подтяните. 	-

КОНТРОЛЬНЫЙ ОСМОТР ПЕРЕД ПУСКОМ ДВИГАТЕЛЯ

ПОЗИЦИЯ	ВИДЫ ПРОВЕРКИ	СТРАНИЦА
Приборы индикации, освещения, сигнализации и переключатели	<ul style="list-style-type: none">• Проверьте работу.• При необходимости отрегулируйте.	-
Концевой выключатель бокового упора	<ul style="list-style-type: none">• Проверьте работу системы отключения зажигания.• В случае неисправности системы обратитесь к официальному дилеру компании Yamaha для проверки мотоцикла.	3-18

КОНТРОЛЬНЫЙ ОСМОТР ПЕРЕД ПУСКОМ ДВИГАТЕЛЯ

4

ЭКСПЛУАТАЦИЯ И ОСОБЕННОСТИ ВОЖДЕНИЯ МОТОЦИКЛА

Тщательно изучите описание всех органов управления в Руководстве по эксплуатации. Если вы не понимаете назначения какого-либо органа управления, проконсультируйтесь у официального дилера компании Yamaha.



ВНИМАНИЕ

Незнание правил обращения с органами управления может привести к потере управления и последующему несчастному случаю или опрокидыванию.

ПРИМЕЧАНИЕ

Данный мотоцикл оснащен:

- датчиком угла наклона, выключающим двигатель в случае падения мотоцикла. В этом случае многофункциональный дисплей отображает код 30, однако это не является неисправностью. Поверните ключ зажигания в положение OFF (ВЫКЛ.), а затем в ON (ВКЛ.), чтобы удалить код неисправности. Если не удалит код ошибки двигатель не запустится, даже если он прокручивается стартером.
- автоматической системой останова двигателя. Система автоматически заглушит двигатель по истечении 20 минут его непрерывной работы на холостом ходу. В этом случае многофункциональный дисплей отображает код 70, однако это не является неисправностью. Нажмите кнопку пуска двигателя, чтобы удалить код ошибки и вновь запустить двигатель.

Пуск двигателя

Для того, чтобы пуск двигателя был разрешен системой отключения зажигания, должно выполняться одно из следующих условий:

- Включена нейтральная передача.
- Включена какая-либо передача (кроме нейтральной), сцепление выключено и боковой упор поднят. Дополнительная информация приведена на странице 3-19.

1. Поверните ключ зажигания в положение ON (ВКЛ) и убедитесь, что выключатель двигателя установлен в положение “○”.

Следующие индикаторы и сигнализаторы должны загореться на несколько секунд и затем погаснуть.

- Сигнализатор уровня масла
- Сигнализатор уровня топлива
- Сигнализатор температуры охлаждающей жидкости
- Сигнализатор неисправности двигателя
- Индикатор системы иммобилайзера

ЭКСПЛУАТАЦИЯ И ОСОБЕННОСТИ ВОЖДЕНИЯ МОТОЦИКЛА

ПРЕДУПРЕЖДЕНИЕ

Если сигнализатор или индикатор не загорается при повороте ключа в положение “ON” либо не гаснет через определенное время, см. описание проверки цепи соответствующего сигнализатора или индикатора на стр. 3-4.

2. Включите нейтральную передачу. Должен загореться индикатор включения нейтральной передачи. Если нет, обратитесь к официальному дилеру компании YAMAHA для проверки электрической цепи.
3. Нажмите кнопку стартера для пуска двигателя.

Если двигатель не запустился, отпустите кнопку стартера, подождите несколько секунд и затем попробуйте еще раз. Каждая попытка запуска должна быть как можно более короткой для обеспечения сохранности аккумуляторной батареи. Любая прокрутка двигателя не должна длиться дольше 10 секунд.

ПРЕДУПРЕЖДЕНИЕ

Для продления срока службы двигателя никогда не разгоняйте его до высоких оборотов непрогретым!

Переключение передач

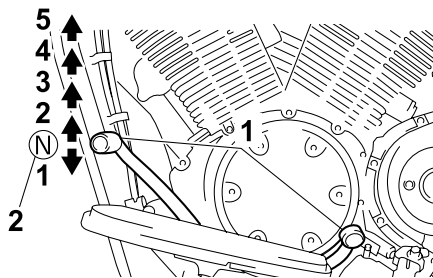

1. Педаль переключения передач
2. Нейтральное положение

Переключение передач позволяет вам управлять величиной мощности двигателя, доступной для трогания, разгона, подъема на возвышенности и т.д. Положения педали переключения передач показаны на иллюстрации.

ПРИМЕЧАНИЕ

Для переключения на нейтральную передачу последовательно нажимайте педаль вниз до конца ее хода, а затем слегка приподнимите.

ПРЕДУПРЕЖДЕНИЕ

- Не допускайте движения накатом с остановленным двигателем продолжительное время (например, на спусках), даже если включена нейтральная передача, и не буксируйте мотоцикл на длинные расстояния. Надлежащее смазывание коробки передач обеспечивается только при работающем двигателе. Недостаточная смазка может привести к выходу коробки передач из строя.
- Всегда пользуйтесь сцеплением при переключении передач во избежание повреждения двигателя, коробки передач и привода, которые не рассчитаны на ударную нагрузку резкого переключения передач.

ЭКСПЛУАТАЦИЯ И ОСОБЕННОСТИ ВОЖДЕНИЯ МОТОЦИКЛА

ПРИМЕЧАНИЕЫ по снижению расхода топлива

Расход топлива зависит от стиля вождения. Примите во внимание следующие ПРИМЕЧАНИЕЫ по снижению расхода топлива:

- Переключайтесь на повышенную передачу без промедления и не допускайте работу двигателя на высоких скоростях во время разгона.
- Не разгоняйте двигатель при переключении на более низкие передачи и не допускайте работу двигателя на высоких скоростях без нагрузки.
- Останавливайте двигатель, не допуская его работу продолжительное время на холостом ходу (например, в дорожных заторах, ожидая разрешающего сигнала светофора или на перекрестках).

Обкатка двигателя

Из всего срока службы двигателя самым важным является период между 0 и 1600 км пробега. По этой причине необходимо внимательно прочесть изложенную ниже информацию. Поскольку двигатель еще совсем новый, не перегружайте его первые 1600 км. Различные детали двигателя притираются и прирабатываются до правильных рабочих зазоров между ними. В течение этого периода следует избегать продолжительной работы двигателя с полностью открытой дроссельной заслонкой или в любых условиях, могущих послужить причиной перегрева.

0-1000 км

Избегайте продолжительного движения с открытой более чем на 1/3 дроссельной заслонкой.

ПРИМЕЧАНИЕ: После пробега 1000 км в двигателе должны быть заменены моторное масло и масляный фильтр или картридж.

1000-1600 км

Избегайте продолжительного движения с открытой более чем на 1/2 дроссельной заслонкой.

Свыше 1600 км

Транспортное средство может эксплуатироваться обычным образом.

ПРЕДУПРЕЖДЕНИЕ

При возникновении любых проблем в период обкатки двигателя незамедлительно обратитесь к официальному дилеру компании Yamaha для проверки транспортного средства.

ЭКСПЛУАТАЦИЯ И ОСОБЕННОСТИ ВОЖДЕНИЯ МОТОЦИКЛА

Стоянка

При постановке транспортного средства на стоянку остановите двигатель, затем выньте ключ из замка зажигания.



ВНИМАНИЕ

- Двигатель и система выпуска могут быть раскалены, поэтому оставляйте мотоцикл в местах, где пешеходы и дети вряд ли смогут коснуться их и обжечься.
- Не оставляйте мотоцикл на склонах или мягкой почве, иначе он может опрокинуться, увеличив тем самым вероятность разлива топлива и возгорания.
- Никогда не оставляйте мотоцикл вблизи источников потенциальной пожарной опасности, таких как трава и другие легко воспламеняющиеся материалы.

ПЕРИОДИЧЕСКОЕ ОБСЛУЖИВАНИЕ И РЕГУЛИРОВКА

Периодический осмотр, регулировка и смазка обеспечат поддержание транспортного средства в наиболее безопасном и работоспособном состоянии. Владелец обязан содержать транспортное средство в безопасном состоянии. Наиболее важные моменты, касающиеся проверки, регулировки и смазки приведены на следующих страницах. Интервалы, приведенные в таблице периодического обслуживания и смазки, должны рассматриваться лишь как общие рекомендации, соответствующие обычным условиям эксплуатации. Однако, в зависимости от климата, дорожных условий, географического положения и индивидуальных особенностей эксплуатации может потребоваться сокращение межсервисных интервалов.

ВНИМАНИЕ

Несоблюдение правил обслуживания транспортного средства повышает риск травмирования или смерти во время эксплуатации. Если вы не можете выполнить техобслуживание самостоятельно, обратитесь к дилеру компании Yamaha.

ВНИМАНИЕ

Если отдельно не оговорено иное, при выполнении техобслуживания двигатель должен быть заглушен.

- **На работающем двигателе имеются движущиеся части, способные травмировать человека, и электрические компоненты, способные вызвать поражение электрическим током или пожар.**
- **Выполнение обслуживания при работающем двигателе чревато травмами глаз, ожогами, возгораниями и отравлением оксидом углерода и возможной смертью. Более подробная информация об оксиде углерода находится на страницах 1-1.**

ВНИМАНИЕ

Во время эксплуатации мотоцикла тормозные диски, суппорты, барабаны и колодки могут сильно нагреться. Во избежание ожогов, не прикасайтесь к этим компонентам, пока они не остынут.

Система снижения токсичности отработавших газов не только позволяет снизить выброс вредных веществ в атмосферу, но и улучшить работу двигателя и его характеристики. В приведенных ниже таблицах технического обслуживания работы, связанные с системой снижения токсичности отработавших газов, вынесены в отдельную группу. Выполнение этих работ требует специальных данных, навыков и оборудования. Техническое обслуживание, замена и ремонт элементов и узлов системы снижения токсичности отработавших газов должны выполняться сертифицированными специалистами. Официальные дилеры компании Yamaha имеют все необходимо оборудование и квалифицированных специалистов для проведения таких работ.

ПЕРИОДИЧЕСКОЕ ОБСЛУЖИВАНИЕ И РЕГУЛИРОВКА

Прилагаемый комплект инструментов

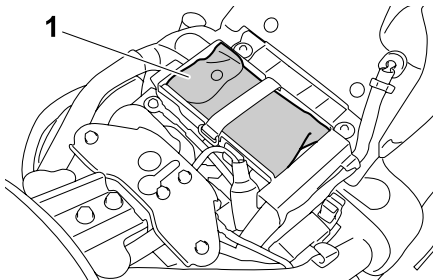

1. Прилагаемый комплект инструментов

Прилагаемый комплект инструмента располагается под сиденьем водителя. (См. стр. 3-16.) Сервисная информация, содержащаяся в данном руководстве, и инструменты, входящие в штатный набор инструментов, призваны помочь вам в выполнении профилактических работ и мелкого ремонта. Однако для некоторых видов работ может потребоваться специальный инструмент, например, динамометрический ключ.

ПРИМЕЧАНИЕ

Если у вас нет необходимого инструмента или опыта выполнения тех или иных работ, обратитесь к официальному дилеру компании YAMAHA.

ПЕРИОДИЧЕСКОЕ ОБСЛУЖИВАНИЕ И РЕГУЛИРОВКА

ПРИМЕЧАНИЕ

- Ежегодные проверки должны проводиться каждый год, если вместо них не проводится обслуживание, основанное на пробеге.
- После пробега 50000 км повторяйте межсервисные интервалы, начиная с 10000 км.
- Операции, отмеченные “звездочкой”, должны выполняться специалистами официального дилера компании YAMAHA, поскольку они требуют применения специального инструмента, технических данных и навыков.

Таблица планового технического обслуживания системы снижения токсичности отработавших газов

№	ПОЗИЦИЯ	ПРОВЕРКА ИЛИ ОБСЛУЖИВАНИЕ	ПОКАЗАНИЯ ОДОМЕТРА					ЕЖЕГОДНАЯ ПРОВЕРКА	
			1000 км	10000 км	20000 км	30000 км	40000 км		
1	*	Топливопровод		√	√	√	√	√	
2		Свечи зажигания	• Проверьте состояние.		√		√		
			• Очистите и отрегулируйте зазор.						
		• Замените.			√		√		
3	*	Клапана	• Проверьте зазоры в клапанном механизме.			√		√	
		• Отрегулируйте.							
4	*	Система впрыска топлива	• Отрегулируйте синхронизацию.		√	√	√	√	√
5	*	Глушитель и выхлопная труба	• Проверьте, не ослаблены ли хомуты крепления.	√	√	√	√	√	

ПЕРИОДИЧЕСКОЕ ОБСЛУЖИВАНИЕ И РЕГУЛИРОВКА

График общего технического обслуживания и смазки

№	ПОЗИЦИЯ	ПРОВЕРКА ИЛИ ОБСЛУЖИВАНИЕ	ПОКАЗАНИЯ ОДОМЕТРА					ЕЖЕГОДНАЯ ПРОВЕРКА
			1000 км	10000 км	20000 км	30000 км	40000 км	
1	Фильтрующий элемент воздухоочистителя	<ul style="list-style-type: none"> Замените. 					√	
2	Сцепление	<ul style="list-style-type: none"> Проверьте работу. Отрегулируйте. 	√	√	√	√	√	
3	* Передний тормоз	<ul style="list-style-type: none"> Проверьте работу, уровень жидкости и отсутствие утечек. 	√	√	√	√	√	
		<ul style="list-style-type: none"> Замените тормозные колодки. 	Выполняется при признаках предельного износа, независимо от пробега					
4	* Задний тормоз	<ul style="list-style-type: none"> Проверьте работу, уровень жидкости и отсутствие утечек. 	√	√	√	√	√	
		<ul style="list-style-type: none"> Замените тормозные колодки. 	Выполняется при признаках предельного износа, независимо от пробега					
5	* Тормозные шланги	<ul style="list-style-type: none"> Проверьте на отсутствие трещин и повреждений. Проверьте правильность прокладки и состояние хомутов. 		√	√	√	√	
		<ul style="list-style-type: none"> Замените. 	Выполняется раз в 4 года					
6	* Колеса	<ul style="list-style-type: none"> Проверьте биение и отсутствие повреждений. 		√	√	√	√	
7	* Шины	<ul style="list-style-type: none"> Проверьте глубину протектора и отсутствие повреждений. При необходимости замените. Проверьте давление воздуха. При необходимости отрегулируйте. 		√	√	√	√	√
8	* Подшипники колес	<ul style="list-style-type: none"> Проверьте свободу вращения и отсутствие повреждений подшипника. 		√	√	√	√	

ПЕРИОДИЧЕСКОЕ ОБСЛУЖИВАНИЕ И РЕГУЛИРОВКА

№	ПОЗИЦИЯ	ПРОВЕРКА ИЛИ ОБСЛУЖИВАНИЕ	ПОКАЗАНИЯ ОДОМЕТРА					ЕЖЕГОДНАЯ ПРОВЕРКА	
			1000 км	10000 км	20000 км	30000 км	40000 км		
9	*	Маятник	<ul style="list-style-type: none"> Проверьте функционирование и отсутствие повышенного люфта. 		√	√	√	√	
			<ul style="list-style-type: none"> Нанесите смазку на основе литиевого мыла. 	Каждые 50000 км					
10	*	Приводной ремень	<ul style="list-style-type: none"> Проверьте состояние ремня. При необходимости замените. Проверьте натяжение ремня. Убедитесь в правильности положения заднего колеса. 	Каждые 4000 км					
11	*	Подшипники рулевой колонки	<ul style="list-style-type: none"> Проверьте зазор в подшипниках и свободу поворота руля. 	√	√	√	√	√	
			<ul style="list-style-type: none"> Смажьте смазкой на основе литиевого мыла. 	Каждые 20000 км					
12	*	Крепеж ходовой части	<ul style="list-style-type: none"> Убедитесь, что все гайки, болты и винты затянуты должным образом. 		√	√	√	√	√
13		Ось рычага тормоза	<ul style="list-style-type: none"> Смажьте силиконовой смазкой. 		√	√	√	√	√
14		Ось педали тормоза	<ul style="list-style-type: none"> Смажьте смазкой на основе литиевого мыла. 		√	√	√	√	√
15		Ось рычага сцепления	<ul style="list-style-type: none"> Смажьте смазкой на основе литиевого мыла. 		√	√	√	√	√
16		Ось педали переключения передач	<ul style="list-style-type: none"> Смажьте смазкой на основе литиевого мыла. 		√	√	√	√	√
17		Боковой упор	<ul style="list-style-type: none"> Проверьте работу. Смажьте смазкой на основе литиевого мыла. 		√	√	√	√	√
18	*	Концевой выключатель бокового упора	<ul style="list-style-type: none"> Проверьте работу. 	√	√	√	√	√	√

ПЕРИОДИЧЕСКОЕ ОБСЛУЖИВАНИЕ И РЕГУЛИРОВКА

№	ПОЗИЦИЯ	ПРОВЕРКА ИЛИ ОБСЛУЖИВАНИЕ	ПОКАЗАНИЯ ОДОМЕТРА					ЕЖЕГОДНАЯ ПРОВЕРКА
			1000 км	10000 км	20000 км	30000 км	40000 км	
19	*	Передняя вилка		√	√	√	√	
20	*	Задний амортизатор в сборе		√	√	√	√	
21	*	Оси качания тяг и рычагов задней подвески		√	√	√	√	
					√		√	
22		Моторное масло	√	√	√	√	√	√
23		Картридж масляного фильтра	√		√		√	
24	*	Система охлаждения		√	√	√	√	√
			Выполняется раз в 3 года					
25	*	Выключатели рычага и педали тормоза	√	√	√	√	√	√
26		Подвижные детали и тросы		√	√	√	√	√
27	*	Рукоятка газа		√	√	√	√	√
28	*	Приборы освещения, сигнализации и переключатели	√	√	√	√	√	√

ПЕРИОДИЧЕСКОЕ ОБСЛУЖИВАНИЕ И РЕГУЛИРОВКА

ПРИМЕЧАНИЕ

- Воздушный фильтр
 - Данная модель воздушного фильтра снабжена одноразовым бумажным фильтрующим элементом с масляной пропиткой, который не подлежит очистке сжатым воздухом во избежание повреждения.
 - Фильтрующий элемент воздушного фильтра подлежит более частой замене при эксплуатации мотоцикла в нетипично влажных или пыльных условиях.
 - Обслуживание гидравлических приводов тормозов
 - Регулярно проверяйте и, при необходимости, корректируйте уровень тормозной жидкости.
 - Каждые два года заменяйте на новые все внутренние компоненты главных и рабочих цилиндров приводов тормозов и меняйте тормозную жидкость.
 - Заменяйте на новые шланги приводов тормозов каждые четыре года, а также в случае образования трещин и повреждений.
-

ПЕРИОДИЧЕСКОЕ ОБСЛУЖИВАНИЕ И РЕГУЛИРОВКА

Снятие и установка панели

Для выполнения некоторых видов работ, описанных в данной главе, требуется снятие показанной на иллюстрации панели. Во всех ситуациях, требующих снятия и установки панели, обращайтесь к данному разделу руководства.

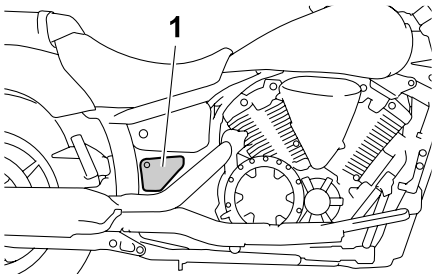

1. Панель А

Панель А

Как снять панель

Отверните винты фиксатора быстрого крепления, затем потяните на себя и снимите панель, как показано на иллюстрации.

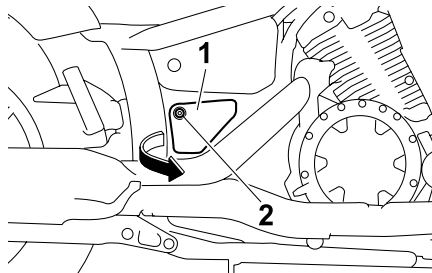

1. Панель А
2. Фиксатор быстрого крепления

Как установить панель

Установите панель в исходное положение, а затем затяните винты фиксатора быстрого крепления.

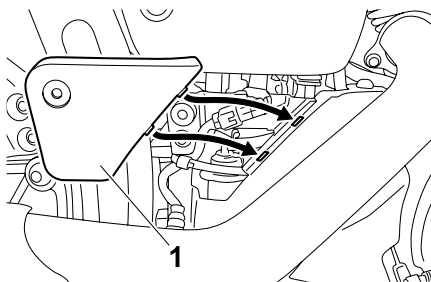

1. Панель А

Проверка свечей зажигания

Свеча зажигания - один из важных компонентов двигателя, а ее состояние легко проверить. Поскольку нагрев и нагар вызывают постепенное разрушение свечей зажигания, они должны отворачиваться и проверяться в соответствии с таблицей периодического обслуживания и смазки. К тому же, состояние свечей зажигания выявляет состояние двигателя.

Для отворачивания свечи зажигания

1. Открутите болты крепления крышки (задней правой или передней левой) соответствующей свечи и снимите крышку, прикрывающую свечу зажигания.

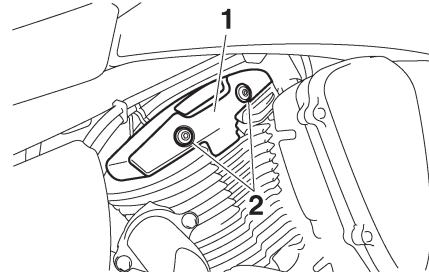

1. Крышка свечи зажигания
2. Болт

2. Снимите наконечник свечи.

ПЕРИОДИЧЕСКОЕ ОБСЛУЖИВАНИЕ И РЕГУЛИРОВКА

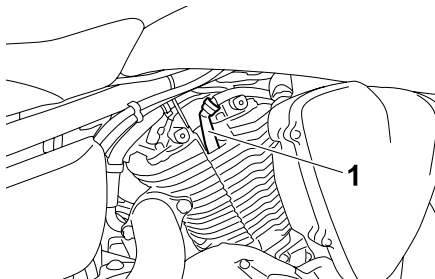

1. Наконечник свечи зажигания

3. Для отворачивания свечи воспользуйтесь специальным свечным ключом, прилагаемым к дополнительному комплекту инструментов, который отдельно вручается владельцу при покупке мотоцикла.

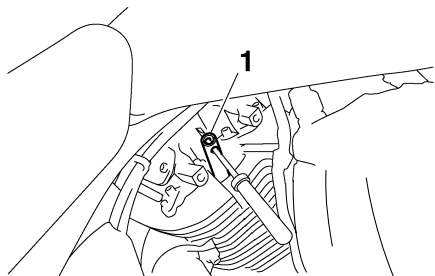

1. Свечной ключ

Для проверки свечи зажигания

1. Керамический изолятор вокруг центрального электрода свечи должен быть слегка желтовато-коричневым (идеальный цвет при нормальной эксплуатации).
2. Проверьте, чтобы все установленные в двигателе свечи имели одинаковый цвет.

ПРИМЕЧАНИЕ

Если цвет свечи зажигания заметно отличается, это может означать неисправность двигателя. Не пытайтесь самостоятельно диагностировать причины подобных неисправностей. Вместо этого обратитесь к официальному дилеру компании YAMAHA для проверки мотоцикла.

3. Проверьте отсутствие на свече зажигания признаков эрозии электродов и избыточных отложений и нагара и, при необходимости, замените свечу.

Рекомендуемые свечи зажигания:

NGK/LMAR7A-9

4. Измерьте при помощи набора щупов зазор между электродами свечи зажигания и, при необходимости, отрегулируйте его.

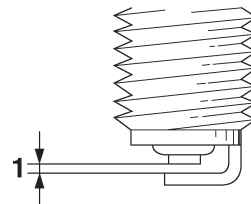

1. Зазор между электродами свечи зажигания

Зазор между электродами свечи зажигания:
0,8–0,9 мм

Для установки свечи зажигания

1. Очистите шайбу свечи зажигания и сопрягаемую поверхность, затем удалите загрязнения с резьбы свечи.
2. Заверните свечу зажигания с помощью свечного ключа и затяните ее указанным моментом.

Момент затяжки:

Свеча зажигания:
13 Нм

ПЕРИОДИЧЕСКОЕ ОБСЛУЖИВАНИЕ И РЕГУЛИРОВКА

ПРИМЕЧАНИЕ

В случае отсутствия динамометрического ключа при установке свечей зажигания правильный момент затяжки достигается доворотом на 1/4 - 1/2 оборота после закручивания рукой. При этом следует как можно быстрее затянуть свечу указанным моментом.

3. Наденьте наконечник на свечу.
4. Установите на место крышку свечи зажигания и закрепите ее болтами.

Моторное масло и картридж масляного фильтра

Проверку уровня моторного масла следует выполнять перед каждой поездкой. Не забывайте регулярно менять моторное масло и картридж масляного фильтра, как указано в таблице периодического обслуживания и смазки.

Как проверить уровень моторного масла

1. Установите мотоцикл вертикально на ровной горизонтальной поверхности. Даже небольшой наклон мотоцикла может привести к искажению показаний.
2. Запустите двигатель, прогрейте его в течение нескольких минут, затем остановите.
3. Подождите несколько минут для стекания масла, затем проверьте уровень масла через проверочное окно в правой стороне картера.

ПРИМЕЧАНИЕ

Уровень масла должен быть между отметками минимального и максимального уровня.

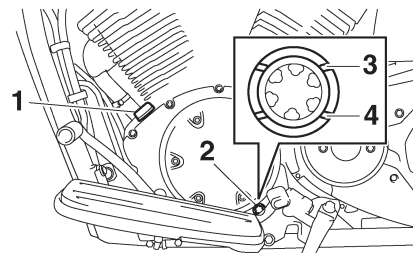

1. Крышка маслоналивной горловины
 2. Окно проверки уровня моторного масла
 3. Отметка максимального уровня
 4. Отметка минимального уровня
4. Если уровень моторного масла находится ниже отметки минимального уровня, добавьте достаточное количество рекомендованного масла до достижения должного уровня.

Порядок замены моторного масла (с заменой или без замены картриджа масляного фильтра)

1. Поставьте мотоцикл на ровную площадку.
2. Запустите двигатель, прогрейте его в течение нескольких минут, затем остановите.
3. Разместите поддон для сбора отработанного масла под двигателем.

ПЕРИОДИЧЕСКОЕ ОБСЛУЖИВАНИЕ И РЕГУЛИРОВКА

4. Снимите крышку маслосливной горловины, отверните болт для слива масла из картера, снимите болт вместе с прокладкой.

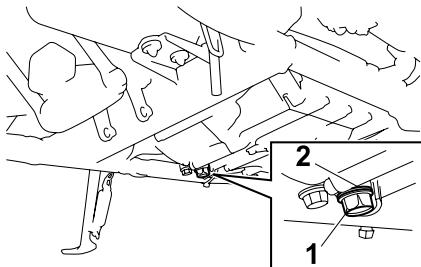

1. Болт для слива моторного масла
2. Уплотнительная шайба

ПРИМЕЧАНИЕ

Пропустите операции 5 - 7, если картридж масляного фильтра не заменяется.

5. Снимите картридж масляного фильтра специальным ключом.

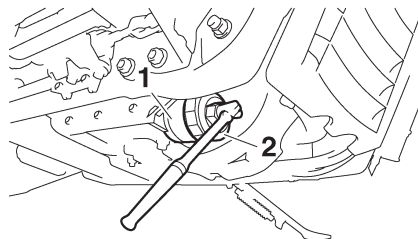

1. Картридж масляного фильтра
2. Съемник масляного фильтра

ПРИМЕЧАНИЕ

Ключ для снятия масляного фильтра можно приобрести у официального дилера YAMAHA.

6. Нанесите тонкий слой чистого моторного масла на уплотнительное кольцо нового картриджа масляного фильтра.

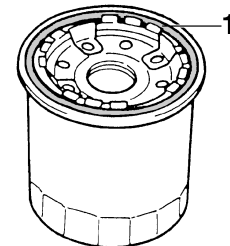

1. Уплотнительное кольцо

ПРИМЕЧАНИЕ

Убедитесь, что уплотнительное кольцо установлено правильно.

7. Заверните специальным ключом новый картридж масляного фильтра, затем затяните его рекомендованным моментом при помощи динамометрического ключа.

ПЕРИОДИЧЕСКОЕ ОБСЛУЖИВАНИЕ И РЕГУЛИРОВКА

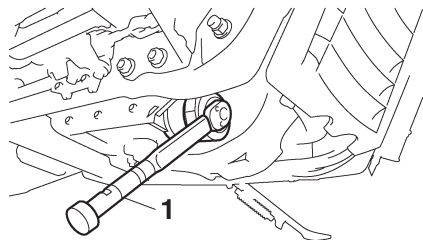

1. Динамометрический ключ

Момент затяжки:

Картридж масляного фильтра
17 Нм

8. Заверните на место болт для слива масла из картера вместе с новой прокладкой и затяните его рекомендуемым моментом.

Момент затяжки:

Болт для слива масла из картера
43 Нм

9. Залейте в наливную горловину указанное количество рекомендованного моторного масла, затем установите и закрутите пробку масляной горловины.

Рекомендуемое моторное масло:

См. стр. 8-1.

Заправочная емкость:

Без замены картриджа масляного фильтра:

3,2 л

С заменой картриджа масляного фильтра:

3,4 л

ПРИМЕЧАНИЕ

После остывания двигателя и глушителя сотрите пролитое масло со всех деталей.

ПРЕДУПРЕЖДЕНИЕ

- Чтобы избежать проскальзывания дисков сцепления (учитывая, что сцепление смазывается моторным маслом), не добавляйте в масло присадки. Не пользуйтесь маслом для дизельных двигателей (с обозначением CD) или маслами более высокого качества, чем рекомендуемые масла. Кроме того, не пользуйтесь маслом класса “ENERGY CONSERVING II” или более высокого класса.
- Проследите, чтобы в картер не попадали посторонние вещества и загрязнения.

10. Запустите двигатель и дайте ему несколько минут поработать на холостом ходу. Проверьте, нет ли утечек масла. При обнаружении утечек немедленно остановите двигатель и выясните их причину.

ПРИМЕЧАНИЕ

После запуска двигателя сигнализатор уровня масла должен погаснуть, если уровень масла достаточен.

ПРЕДУПРЕЖДЕНИЕ

Если сигнализатор уровня масла мигает или не гаснет даже при правильном уровне масла, немедленно остановите двигатель и обратитесь к официальному дилеру компании Yamaha для проверки мотоцикла.

11. Заглушите двигатель, подождите несколько минут, пока масло стечет в картер. Снова проверьте уровень масла и при необходимости откорректируйте его.

ПЕРИОДИЧЕСКОЕ ОБСЛУЖИВАНИЕ И РЕГУЛИРОВКА

Охлаждающая жидкость

Уровень охлаждающей жидкости должен проверяться перед каждой поездкой. Кроме того, охлаждающая жидкость подлежит замене в указанные в таблице периодического обслуживания и смазки интервалы.

Порядок проверки уровня охлаждающей жидкости

1. Установите мотоцикл вертикально на ровной горизонтальной поверхности.

ПРИМЕЧАНИЕ

- Уровень охлаждающей жидкости должен проверяться на холодном двигателе, поскольку данный уровень меняется в зависимости от температуры двигателя.
 - Убедитесь в вертикальном положении мотоцикла при проверке уровня охлаждающей жидкости. Даже небольшой наклон мотоцикла может привести к искажению показаний.
2. Проверьте уровень охлаждающей жидкости в расширительном бачке.

ПРИМЕЧАНИЕ

Уровень охлаждающей жидкости должен находиться между отметками минимального и максимального уровней.

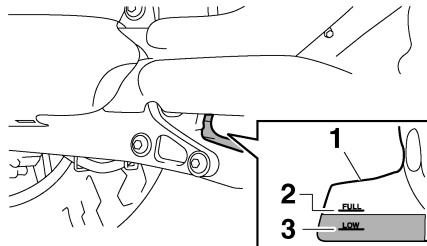

1. Расширительный бачок системы охлаждения
 2. Отметка максимального уровня
 3. Отметка минимального уровня
3. Если уровень охлаждающей жидкости опустился ниже минимальной отметки, снимите панель А (см. стр. 6-8).
4. Снимите крышку расширительного бачка системы охлаждения, долейте охлаждающую жидкость до отметки максимального уровня и закройте крышку расширительного бачка.

ПРЕДУПРЕЖДЕНИЕ! Снимите только пробку расширительного бачка системы охлаждения. Запрещается откручивать пробку радиатора при горячем двигателе.

ПРИМЕЧАНИЕ: Если охлаждающая жидкость недоступна, используйте дистиллированную воду. Не используйте жесткую или соленую воду, поскольку она вредна для двигателя. Если вместо охлаждающей жидкости

была использована вода, замените ее на охлаждающую жидкость при первой возможности, поскольку при использовании воды двигатель не охлаждается в достаточной степени и система охлаждения подвержена коррозии и риску замораживания. При добавлении воды в охлаждающую жидкость, как можно скорее обратитесь к официальному дилеру компании Yamaha для проверки относительного содержания антифриза в охлаждающей жидкости, иначе ее эффективность будет снижена.

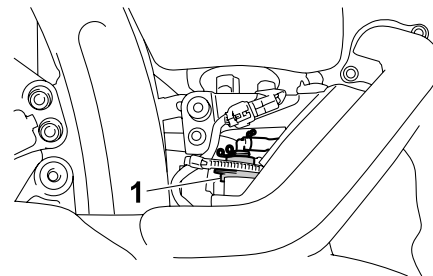

1. Пробка расширительного бачка

Заправочная емкость расширительного бачка (до отметки максимального уровня):
0,45 л

5. Установите панель.

ПЕРИОДИЧЕСКОЕ ОБСЛУЖИВАНИЕ И РЕГУЛИРОВКА

ПРИМЕЧАНИЕ

Убедитесь в том, что патрубок расширительного бачка правильно проложен через направляющую.

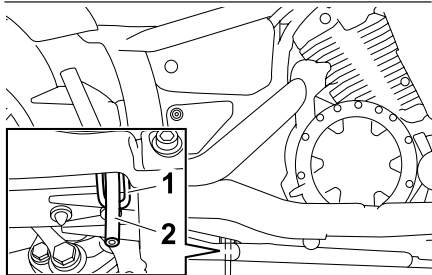

1. Направляющая
2. Патрубок расширительного бачка

Замена охлаждающей жидкости

Кроме того, охлаждающая жидкость подлежит замене в указанные в таблице периодического обслуживания и смазки интервалы. Обратитесь к официальному дилеру компании Yamaha для замены охлаждающей жидкости.

ПРЕДУПРЕЖДЕНИЕ! Запрещается откручивать пробку радиатора при горячем двигателе.

Замена фильтрующего элемента воздухоочистителя

Фильтрующий элемент воздухоочистителя подлежит замене в указанные в таблице периодического обслуживания и смазки интервалы. Фильтрующий элемент воздухоочистителя подлежит более частой замене при эксплуатации мотоцикла в нетипично влажных или пыльных условиях.

1. Снимите крышку корпуса воздухоочистителя после снятия болтов.

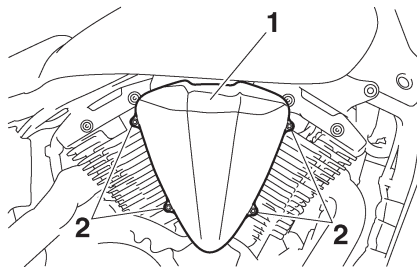

1. Крышка корпуса воздухоочистителя
2. Болт

2. Извлеките фильтрующий элемент воздухоочистителя.

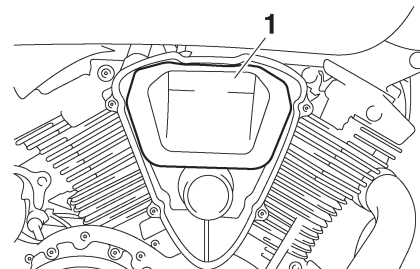

1. Фильтрующий элемент воздухоочистителя

3. Вставьте новый фильтрующий элемент в корпус воздухоочистителя.

ПРИМЕЧАНИЕ: Убедитесь в правильности установки фильтрующего элемента в корпусе воздухоочистителя. Эксплуатация двигателя без фильтрующего элемента воздухоочистителя запрещена, поскольку это может привести к повышенному износу поршня (поршней) и/или цилиндра (цилиндров).

4. Установите крышку корпуса воздухоочистителя, затянув болты.

ПЕРИОДИЧЕСКОЕ ОБСЛУЖИВАНИЕ И РЕГУЛИРОВКА

Проверка свободного хода рукоятки газа

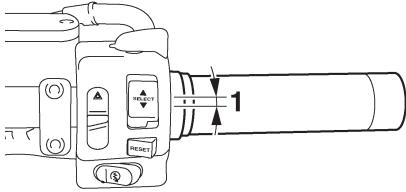

1. Свободный ход рукоятки газа

Свободный ход троса привода дроссельной заслонки должен составлять 4,0 - 6,0 мм со стороны рукоятки газа. Периодически проверяйте свободный ход троса привода дроссельной заслонки и, при необходимости, обращайтесь к официальному дилеру компании Yamaha для его регулировки.

Зазоры в клапанном механизме

Клапанные зазоры изменяются в процессе эксплуатации, приводя к неправильному газораспределению и повышенному шуму двигателя. Чтобы этого не случилось, клапанные зазоры должны регулироваться официальным дилером компании Yamaha в указанные в таблице периодического обслуживания и смазки интервалы.

Шины

Чтобы обеспечить максимум отдачи, долговечности и безопасности работы вашего мотоцикла, обратите внимание на следующие моменты, касающиеся рекомендованных шин.

Давление воздуха в шинах

Давление воздуха в шинах должно проверяться и, при необходимости, регулироваться перед каждой поездкой.

ВНИМАНИЕ

Эксплуатация транспортного средства, в шинах которого выставлено неправильное давление, чревато травмированием или смертью в результате потери управления.

- Давление воздуха в шинах должно проверяться и регулироваться на холодных шинах (т.е. когда температура шин равна окружающей температуре).
- Давление воздуха в шинах должно регулироваться в соответствии со скоростью движения и общей массой водителя, пассажира, груза и дополнительного оборудования, одобренного для этой модели.

ПЕРИОДИЧЕСКОЕ ОБСЛУЖИВАНИЕ И РЕГУЛИРОВКА

Давление воздуха в шинах (измеренное на холодных шинах):

0 - 90 кг

Переднее колесо:
250 кПа (2,50 кгс/см²)
Заднее колесо:
280 кПа (2,80 кгс/см²)

90 - 190 кг

Переднее колесо:
250 кПа (2,50 кгс/см²)
Заднее колесо:
280 кПа (2,80 кгс/см²)

Максимальная нагрузка*:

209 кг

*Общая масса водителя, пассажира, груза и дополнительного оборудования

ВНИМАНИЕ

Никогда не перегружайте мотоцикл. Езда на перегруженном мотоцикле может привести к дорожно-транспортному происшествию.

Проверка шины

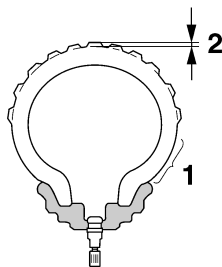

1. Боковина шины
2. Глубина протектора шины

Шины должны проверяться перед каждой поездкой. Если глубина протектора достигла указанного минимального предела, если в шине обнаружены гвоздь или осколки стекла или если на ее боковине имеются трещины, немедленно обратитесь к официальному дилеру компании Yamaha для замены шины.

Минимальная глубина протектора (переднее и заднее колеса):
1,6 мм

ПРИМЕЧАНИЕ

Ограничения глубины протектора в разных странах могут отличаться. Всегда следуйте местному законодательству.

Информация о шинах

Данный мотоцикл оборудован бескамерными шинами, литыми колесами и крепящимися на обод колеса вентилями.

ВНИМАНИЕ

Передняя и задняя шины должны быть одной марки и одинаковой конструкции, иначе характеристики управляемости мотоцикла могут измениться, что способно привести к аварии.

После проведения широкомасштабных испытаний для данной модели компанией Yamaha Motor Co., Ltd. были одобрены только нижеперечисленные шины.

Передняя шина:

Размер:

130/90 16M/C 67H

Производитель/модель:

DUNLOP/D404F X

BRIDGESTONE/EXEDRA G721

Задняя шина:

Размер:

170/70B 16M/C 75H

Производитель/модель:

DUNLOP/K555

BRIDGESTONE/EXEDRA G722

G

ПЕРИОДИЧЕСКОЕ ОБСЛУЖИВАНИЕ И РЕГУЛИРОВКА

ВНИМАНИЕ

- Обратитесь к официальному дилеру компании YAMAHA для замены изношенных шин. Эксплуатация транспортного средства с изношенными шинами, кроме того, что является противоправной, снижает устойчивость при езде и может привести к потере контроля.
- Замена всех деталей, относящихся к колесам и тормозам, должна осуществляться официальным дилером компании Yamaha, обладающим необходимыми профессиональными знаниями и опытом.
- Двигайтесь с умеренными скоростями после замены шины, поскольку ее поверхность должна приработаться для достижения оптимальных характеристик.

Литые колеса

Чтобы обеспечить максимум отдачи, прочности и безопасности работы вашего мотоцикла, обратите внимание на следующие моменты, касающиеся установленных колес.

- Перед каждой поездкой обода колес должны проверяться на отсутствие трещин, помятостей и искривлений. При обнаружении любого повреждения обратитесь к официальному дилеру компании Yamaha для замены колеса. Не пытайтесь самостоятельно проводить даже самый мелкий ремонт колеса. Колесо с деформацией или трещиной должно быть заменено.
- В случае замены колеса либо шины, колесо должно быть отбалансировано. Неотбалансированное колесо может привести к ухудшению тяговых характеристик и управляемости транспортного средства, а также к сокращению срока службы шины.

Регулировка свободного хода рычага сцепления

Свободный ход рычага сцепления должен составлять 5,0 - 10,0 мм, как показано на иллюстрации. Периодически проверяйте свободный ход рычага сцепления и, при необходимости, регулируйте его следующим образом.

1. Сдвиньте назад резиновый кожух рычага сцепления.
2. Ослабьте контргайку.
3. Для увеличения свободного хода рычага сцепления поворачивайте регулировочный болт в направлении (а). Для уменьшения свободного хода рычага сцепления поворачивайте регулировочный болт в направлении (b).

ПЕРИОДИЧЕСКОЕ ОБСЛУЖИВАНИЕ И РЕГУЛИРОВКА

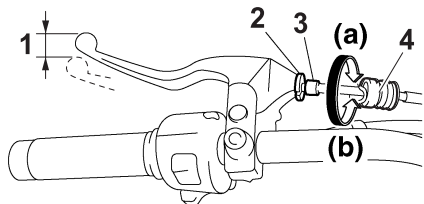

1. Свободный ход рычага сцепления
2. Контргайка
3. Болт регулировки свободного хода рычага сцепления
4. Резиновый кожух

ПРИМЕЧАНИЕ

Если указанного свободного хода рычага сцепления удалось достичь, как описано выше, пропустите операции 4-7.

4. Полностью заверните регулировочный болт на рычаге сцепления в направлении (а) для освобождения троса привода сцепления.
5. Еще сильнее сдвиньте резиновый кожух рычага сцепления вдоль троса и ослабьте контргайку.
6. Для увеличения свободного хода рычага сцепления поворачивайте регулировочную гайку в направлении (а). Для уменьшения свободно-

го хода рычага сцепления поворачивайте регулировочную гайку в направлении (b).

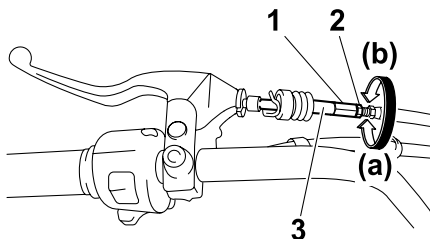

1. Гайка регулировки свободного хода рычага сцепления
 2. Контргайка
 3. Резиновый кожух
7. Затяните контргайку троса сцепления и установите резиновый кожух на прежнее место.
 8. Затяните контргайку троса сцепления и установите резиновый кожух на прежнее место.

Проверка свободного хода рычага тормоза

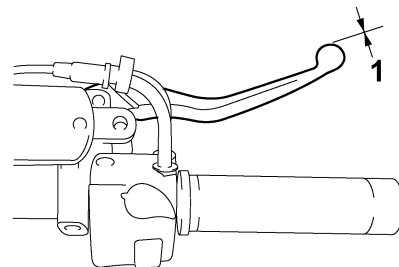

1. Свободного ход рычага тормоза отсутствует

Свободный конец рычага тормоза не должен иметь свободный ход. При обнаружении свободного хода обратитесь к официальному дилеру Yamaha для проверки тормозной системы.

⚠ ВНИМАНИЕ

«Мягкая» или «ватная» реакция на нажатие рычага тормоза может указывать на наличие воздуха в гидравлической системе. При наличии воздуха в гидравлической системе обратитесь к официальному дилеру компании Yamaha для прокачки системы, прежде чем эксплуатировать мотоцикл. Попадание воздуха в систему ухудшает эффективность ее работы,

ПЕРИОДИЧЕСКОЕ ОБСЛУЖИВАНИЕ И РЕГУЛИРОВКА

что может привести к потере управления и последующей аварии.

Выключатели стоп-сигнала

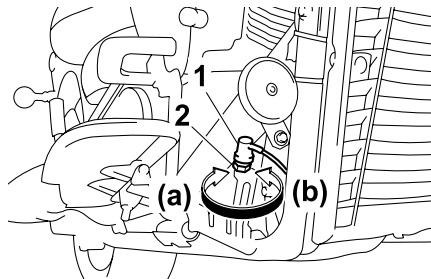

1. Концевой выключатель стоп-сигнала
2. Регулировочная гайка концевого выключателя стоп-сигнала

Стоп-сигнал, включаемый концевым выключателем на педали и на рычаге тормоза, должен загораться непосредственно перед началом срабатывания тормозов. Концевой выключатель стоп-сигнала, расположенный на педали тормоза, вы можете отрегулировать самостоятельно, тогда как регулировка концевого выключателя на рычаге переднего тормоза осуществляется только официальным дилером компании Yamaha. Поворачивайте регулировочную гайку, удерживая концевой выключатель стоп-сигнала заднего тормоза от проворачивания. Для более раннего включения стоп-сигнала поворачивайте регулировочную гайку в направлении (a). Для более позднего включения стоп-сигнала поворачивайте регулировочную гайку в направлении (b).

Проверка передних и задних тормозных колодок

Передние и задние тормозные колодки подлежат проверке на износ в указанные в таблице периодического обслуживания и смазки интервалы.

Передние тормозные колодки

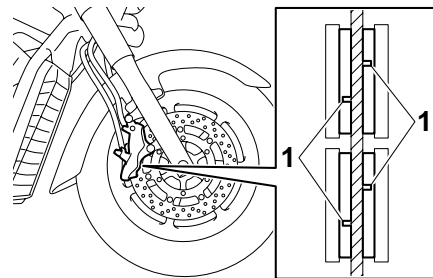

1. Канавки индикатора износа тормозных колодок

Передние тормозные суппорты имеют две пары тормозных колодок. Каждая передняя тормозная колодка снабжена индикатором износа в виде канавок, позволяющим вам контролировать износ без необходимости разборки тормозного механизма. Для проверки износа тормозных колодок контролируйте состояние канавок индикатора износа. Если тормозная колодка изношена настолько, что канавки индикатора

ПЕРИОДИЧЕСКОЕ ОБСЛУЖИВАНИЕ И РЕГУЛИРОВКА

износа почти исчезли, обратитесь к официальному дилеру компании Yamaha для замены тормозных колодок.

Задние тормозные колодки

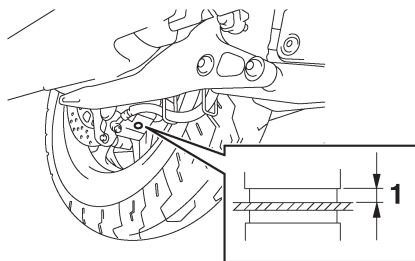

1. Толщина фрикционной накладки

Проверьте каждую заднюю тормозную колодку на отсутствие повреждений и измерьте толщину накладок. Если тормозная колодка имеет повреждения или толщина ее накладок меньше 0,8 мм, обратитесь к официальному дилеру компании Yamaha для замены всего комплекта тормозных колодок.

Проверка уровня тормозной жидкости

Передний тормоз

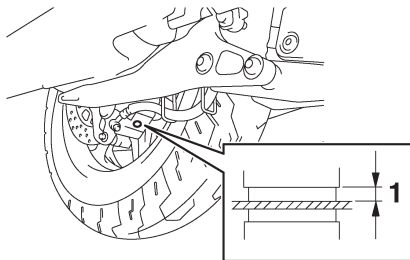

1. Отметка минимального уровня

Задний тормоз

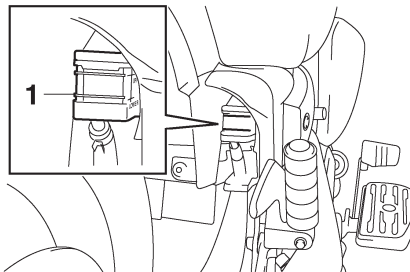

1. Отметка минимального уровня

Недостаточное количество тормозной жидкости может привести к попаданию воздуха в тормозную систему, вызвав ее неработоспособность.

Перед поездкой убедитесь, что уровень тормозной жидкости находится выше отметки минимального уровня и пополните объем при необходимости. Пониженный уровень тормозной жидкости может свидетельствовать об утечках либо износе тормозных колодок. Если уровень тормозной жидкости понижен, обязательно проверьте тормозную систему на отсутствие утечек, а также проверьте степень износа тормозных колодок. Соблюдайте следующие меры предосторожности:

- При проверке уровня тормозной жидкости убедитесь, что верхний край тормозного бачка расположен горизонтально.
- Используйте только рекомендованную качественную тормозную жидкость, иначе резиновые уплотнения могут разрушиться, вызвав утечки и нарушение функционирования тормозов.

**Рекомендованная тормозная
жидкость:
DOT 4**

- При замене используйте тормозную жидкость того же типа. Результатом смешивания жидкостей разного типа может явиться опасная химическая реакция, приводящая к ненормальному функционированию тормозной системы.

ПЕРИОДИЧЕСКОЕ ОБСЛУЖИВАНИЕ И РЕГУЛИРОВКА

- Следите, чтобы во время заправки жидкости в бачок не попала вода. Вода может заметно понизить точку кипения жидкости и привести к образованию паровых пробок.
- Тормозная жидкость может повредить окрашенные поверхности и детали из пластика. Немедленно вытирайте пролившуюся жидкость.
- Постепенное понижение уровня тормозной жидкости по мере износа тормозных колодок является нормальным явлением. Однако если уровень тормозной жидкости понизился внезапно, обратитесь к официальному дилеру компании Yamaha для выяснения причины.

Замена тормозной жидкости

Обращайтесь к официальному дилеру компании Yamaha для замены тормозной жидкости и рабочей жидкости привода сцепления в интервалы, указанные в разделе “ПРИМЕЧАНИЕ” после таблицы периодического обслуживания и смазки. Кроме того, уплотнения главных и рабочих тормозных цилиндров, так же как и тормозные шланги при наличии повреждений или утечек должны заменяться в указанные ниже интервалы.

- Сальники: Замена через каждые два года.
- Тормозные шланги: Замена через каждые четыре года.

Прогиб приводного ремня

Прогиб приводного ремня должен проверяться и, при необходимости, регулироваться в соответствии с указанными в таблице периодического обслуживания и смазки интервалами.

Для проверки прогиба приводного ремня

1. Установите мотоцикл на боковой упор.
2. Используя метки, расположенные возле отверстия проверки приводного ремня, запомните настоящее положение ремня.

ПРИМЕЧАНИЕ

Метки расположены в 5,0 мм друг от друга.

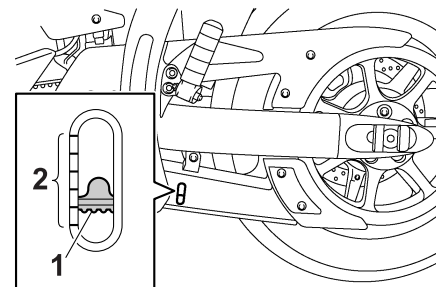

1. Приводной ремень
2. Метки

ПЕРИОДИЧЕСКОЕ ОБСЛУЖИВАНИЕ И РЕГУЛИРОВКА

3. Отметьте положение приводного ремня с приложенной к нему с помощью специального измерительного прибора силой, равной 45 Нм.

ПРИМЕЧАНИЕ

Специальный прибор для измерения натяжения ремня может быть приобретен у официального дилера Yamaha.

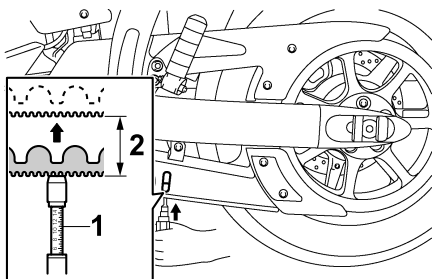

1. Прибор для измерения натяжения приводного ремня
2. Прогиб приводного ремня
4. Прогиб приводного ремня вычисляется вычитанием значения, полученного при шаге 2, из значения, полученного при выполнении шага 3.

Прогиб приводного ремня:
5,0–7,0 мм

5. Если прогиб приводного ремня не соответствует штатному, обратитесь к официальному дилеру Yamaha для его регулировки

Проверка и смазка тросов

Перед каждой поездкой должны проверяться функционирование и состояние тросов; тросы и наконечники тросов должны смазываться при необходимости. Если трос поврежден или не перемещается плавно, обратитесь к официальному дилеру компании Yamaha для его проверки или замены.

ПРЕДУПРЕЖДЕНИЕ! Повреждение наружной защитной оболочки троса может вызвать коррозию троса и его оплетки, что приведет к заклиниванию троса в оплетке. Замените поврежденные тросы как можно скорее во избежание опасных ситуаций.

Рекомендуемая смазка:

Смазка Yamaha Chain and Cable Lube или моторное масло

ПЕРИОДИЧЕСКОЕ ОБСЛУЖИВАНИЕ И РЕГУЛИРОВКА

Проверка и смазка рукоятки акселератора и троса привода дроссельной заслонки

Функционирование рукоятки акселератора должно проверяться перед каждой поездкой. Кроме этого, трос подлежит смазке в указанные в таблице периодического обслуживания и смазки интервалы.

Проверка и смазка рычагов переднего тормоза и переключения передач

Педаль тормоза

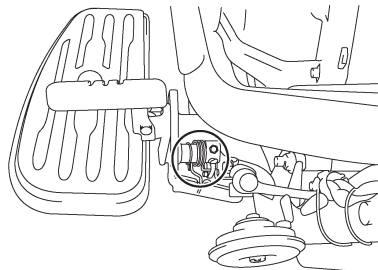

Педаль переключения передач

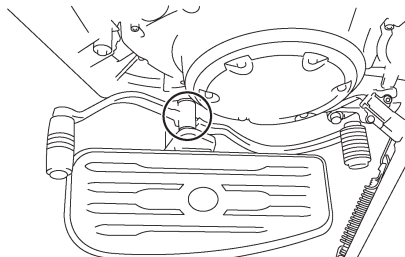

Функционирование педалей тормоза и переключения передач должно проверяться перед каждой поездкой, а валы педалей должны смазываться при необходимости.

Рекомендуемая смазка:

Смазка на основе литиевого мыла

ПЕРИОДИЧЕСКОЕ ОБСЛУЖИВАНИЕ И РЕГУЛИРОВКА

Проверка и смазка рычагов тормоза и сцепления

Рычаг переднего тормоза

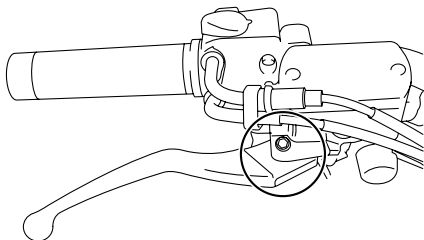

Рычаг сцепления

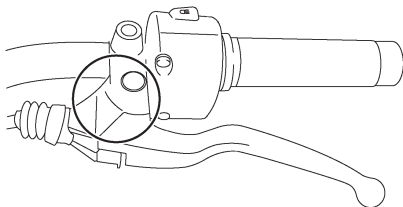

Функционирование рычагов тормоза и сцепления должно проверяться перед каждой поездкой, а оси рычагов должны смазываться при необходимости.

Рекомендуемые смазочные материалы:

Рычаг переднего тормоза

Силиконовая смазка

Рычаг сцепления:

Смазка на основе литиевого мыла

Проверка и смазка бокового упора

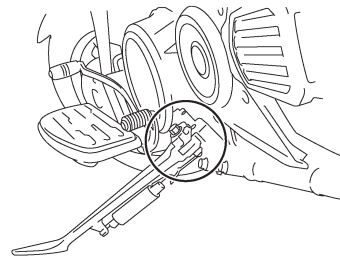

Функционирование бокового упора должно проверяться перед каждой поездкой, а ось бокового упора и контактирующие металлические поверхности должны смазываться при необходимости.

⚠ ВНИМАНИЕ

Если боковой упор поднимается и опускается не плавно, обратитесь к официальному дилеру компании Yamaha для его проверки или ремонта. Кроме того, боковой упор может коснуться опорной поверхности и отвлечь водителя, приведя к вероятной потере контроля.

Рекомендуемая смазка:

Смазка на основе литиевого мыла

ПЕРИОДИЧЕСКОЕ ОБСЛУЖИВАНИЕ И РЕГУЛИРОВКА

Смазка шарниров заднего маятника

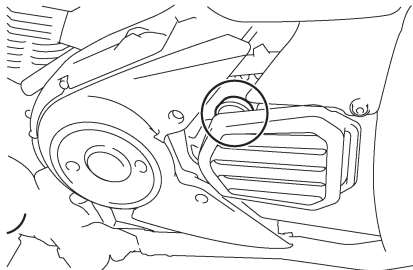

Кроме того, шарниры маятника необходимо смазывать в указанные в таблице периодического обслуживания и смазки интервалы. Эти работы должен выполнять официальный дилер компании Yamaha.

Рекомендуемая смазка:

Смазка на основе литиевого мыла

Смазка задней подвески

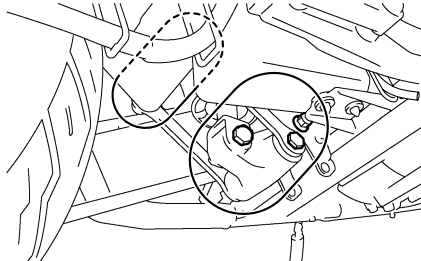

Точки качания задней подвески подлежат смазке в указанные в таблице периодического обслуживания и смазки интервалы. Эти работы должен выполнять официальный дилер компании Yamaha.

Рекомендуемая смазка:

Смазка на основе литиевого мыла

Проверка передней вилки

Состояние и функционирование передней вилки подлежат проверке как описано ниже в указанные в таблице периодического обслуживания и смазки интервалы.

Для проверки состояния

Проверьте внутренние трубы на отсутствие царапин, повреждений и значительных утечек масла.

Для проверки функционирования

1. Установите мотоцикл вертикально на ровной горизонтальной поверхности.

ПРЕДУПРЕЖДЕНИЕ! Во избежание травмирования, надежно установите мотоцикл, исключив вероятность его опрокидывания.

2. Задействовав передний тормоз, несколько раз с силой нажмите на руль для проверки плавности работы передней вилки при ходах сжатия и отдачи.

ПЕРИОДИЧЕСКОЕ ОБСЛУЖИВАНИЕ И РЕГУЛИРОВКА

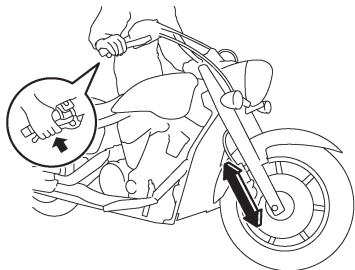

ПРЕДУПРЕЖДЕНИЕ

Если передняя вилка повреждена или не перемещается плавно, обратитесь к официальному дилеру компании Yamaha для ее проверки или замены.

Проверка рулевого управления
Изношенные или ослабленные подшипники рулевой колонки могут вызвать опасную ситуацию. Таким образом, функционирование рулевой колонки подлежит проверке, как описано ниже, в указанные в таблице периодического обслуживания и смазки интервалы.

1. Разместите под двигателем подставку, чтобы приподнять переднее колесо над опорной поверхностью. (Дополнительная информация приведена на странице 6-33.)

ПРЕДУПРЕЖДЕНИЕ! Во избежание травмирования, надежно установите мотоцикл, исключив вероятность его опрокидывания.

2. Возьмитесь за нижние концы цилиндров передней вилки и попытайтесь покачать их вперед-назад. Если вы почувствуете хотя бы малейший люфт, обратитесь к официальному дилеру компании Yamaha для проверки или ремонта рулевого механизма.

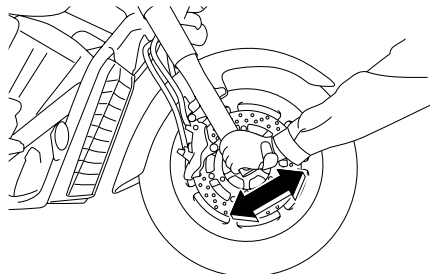

Проверка подшипников колес

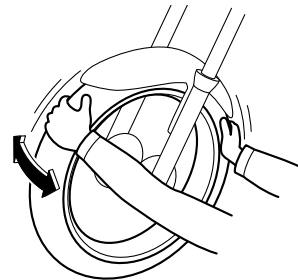

Подшипники ступиц передних и задних колес подлежат проверке в указанные в таблице периодического обслуживания и смазки интервалы. При наличии зазора в ступице колеса или при неплавном его вращении, обратитесь к дилеру компании Yamaha для проверки подшипников колес.

ПЕРИОДИЧЕСКОЕ ОБСЛУЖИВАНИЕ И РЕГУЛИРОВКА

Аккумуляторная батарея

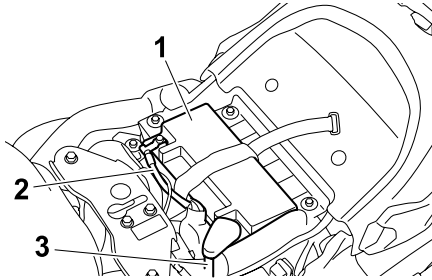

1. Аккумуляторная батарея
2. Отрицательный провод аккумуляторной батареи (черный)
3. Положительный провод аккумуляторной батареи (красный)

Аккумуляторная батарея находится под сиденьем водителя. (См. стр. 3-16.) Данная модель оснащена свинцово-кислотной аккумуляторной батареей с клапаном регулировки внутрикорпусного давления. Проверка электролита или долив дистиллированной воды не требуются. Однако необходимо регулярно проверять и, при необходимости, затягивать клеммы выводов.

⚠ ВНИМАНИЕ

- Электролит ядовит и опасен, поскольку он содержит серную кислоту, вызывающую серьезные ожоги. Исключите любой контакт с кожей, глазами или одеждой и всегда защищайте ваши глаза, работая с аккумуля-

торной батареей. В случае контакта примите следующие меры **ПЕРВОЙ ПОМОЩИ**.

- **ПРИ ПОПАДАНИИ НА НАРУЖНЫЙ КОЖНЫЙ ПОКРОВ:** Промойте большим количеством воды.
- **ПРИ ПОПАДАНИИ В ПИЩЕВОД И ЖЕЛУДОЧНО-КИШЕЧНЫЙ ТРАКТ:** Выпейте большое количество воды или молока и немедленно обратитесь к врачу.
- **ПРИ ПОПАДАНИИ В ГЛАЗА:** Промойте водой в течение 15 минут и обратитесь за неотложной медицинской помощью.
- Аккумуляторные батареи выделяют взрывоопасный газ водород. Поэтому предохраняйте аккумуляторную батарею от близкого контакта с искрами, огнем, горящими сигаретами и т.п., а также обеспечивайте достаточную вентиляцию при зарядке аккумуляторной батареи в закрытых помещениях.
- **ХРАНИТЕ ЭТУ И ОСТАЛЬНЫЕ АККУМУЛЯТОРНЫЕ БАТАРЕИ В НЕДОСТУПНОМ ДЕТЯМ МЕСТЕ.**

ПРЕДУПРЕЖДЕНИЕ

Не пытайтесь снимать пробки элементов аккумуляторной батареи, поскольку это приведет к необратимому повреждению батареи.

Порядок зарядки аккумуляторной батареи

Если имеются признаки разряда аккумуляторной батареи, как можно скорее обратитесь к официальному дилеру компании Yamaha для ее зарядки. Имейте в виду, что аккумуляторная батарея разряжается быстрее, если мотоцикл оснащен дополнительным электрооборудованием.

ПРЕДУПРЕЖДЕНИЕ

Для зарядки свинцово-кислотных аккумуляторных батарей с клапаном регулировки внутрикорпусного давления требуются специальные зарядные устройства (постоянного напряжения). Использование обычного зарядного устройства выведет аккумуляторную батарею из строя.

Хранение аккумуляторной батареи

1. Если транспортное средство не используется более месяца, снимите аккумуляторную батарею, полностью зарядите ее и поместите в прохладное сухое место.

ПРИМЕЧАНИЕ: Прежде чем вынуть аккумуляторную батарею убедитесь, что ключ зажигания повернут в положение OFF, затем отсоедините минусовую клемму, и только после нее - плюсовую.

ПЕРИОДИЧЕСКОЕ ОБСЛУЖИВАНИЕ И РЕГУЛИРОВКА

2. Если аккумуляторной батарее предстоит хранение сроком более двух месяцев, проверяйте ее состояние не реже одного раза в месяц и полностью заряжайте ее при необходимости.

3. Полностью зарядите аккумуляторную батарею перед установкой на мотоцикл.

ПРИМЕЧАНИЕ: Прежде чем вынуть аккумуляторную батарею убедитесь, что ключ зажигания повернут в положение OFF, затем присоедините плюсовую клемму, и только после нее - минусовую.

4. После установки убедитесь в правильном подсоединении кабелей к клеммам аккумуляторной батареи.

ПРЕДУПРЕЖДЕНИЕ

Всегда храните аккумуляторную батарею заряженной. Хранение разряженной аккумуляторной батареи может привести к ее полному выходу из строя.

Замена плавких предохранителей

Главный предохранитель и блок предохранителей, содержащий предохранители отдельных систем, расположены под сиденьем водителя. (См. стр. 3-16.)

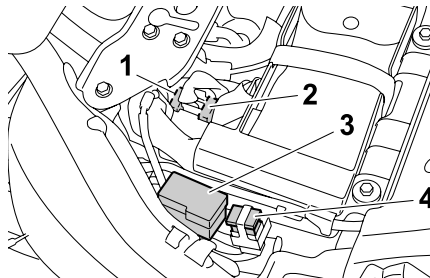

1. Запасной предохранитель системы впрыска топлива
2. Предохранитель системы впрыска топлива
3. Блок предохранителей
4. Главный предохранитель

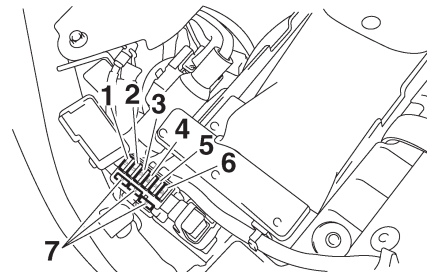

1. Предохранитель системы аварийной сигнализации
2. Предохранитель системы зажигания
3. Предохранитель стоячного света
4. Предохранитель вентилятора радиатора
5. Резервный предохранитель (для часов и системы иммобилайзера)
6. Предохранитель фары головного света
7. Запасной предохранитель

ПРИМЕЧАНИЕ

Чтобы получить доступ к предохранителю системы впрыска топлива, необходимо потянуть вверх и снять крышку реле стартера.

ПЕРИОДИЧЕСКОЕ ОБСЛУЖИВАНИЕ И РЕГУЛИРОВКА

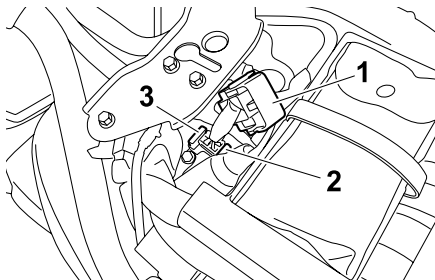

1. Крышка реле стартера
2. Предохранитель системы впрыска топлива
3. Запасной предохранитель системы впрыска топлива

При перегорании плавкого предохранителя замените его следующим образом.

1. Поверните ключ зажигания в положение OFF и выключите проблемный электрический контур.
2. Выньте перегоревший плавкий предохранитель, а затем поставьте новый предохранитель соответствующего номинала.

ПРЕДУПРЕЖДЕНИЕ! Во избежание значительных повреждений электрической системы и возможного возгорания не используйте предохранитель большего номинала, чем рекомендованный.

Номиналы плавких предохранителей:

- Главный предохранитель: 50 А
- Предохранитель фары: 20 А
- Предохранитель системы аварийной сигнализации: 10 А
- Предохранитель системы зажигания: 15 А
- Предохранитель стояночного света: 10 А
- Предохранитель вентилятора радиатора: 20 А
- Предохранитель системы впрыскивания топлива: 10 А
- Резервный предохранитель: 10 А

3. Поверните ключ зажигания в положение ON и включите соответствующий электрический контур для проверки работоспособности устройства.
4. Если предохранитель тут же перегорает, обратитесь к официальному дилеру компании Yamaha для проверки электросистемы.

Замена ламп в фарах

Данная модель оснащена галогенной лампой фары. При перегорании лампы, замените ее следующим образом.

ПРЕДУПРЕЖДЕНИЕ

Выполняйте все операции с осторожностью, чтобы не повредить следующие детали:

- **Лампа фары**
Не прикасайтесь к стеклянной колбе лампы, чтобы не замаслить ее, иначе это отрицательно повлияет на прозрачность стекла, яркость свечения лампы и срок ее службы. Тщательно вытрите грязь и следы пальцев на колбе лампы при помощи ткани, смоченной в спирте или растворителе.
- **Рассеиватель фары**
Не приклеивайте на рассеиватель фары тонированную пленку или наклейки.
Не используйте лампы фары большей мощности, чем указано.

ПЕРИОДИЧЕСКОЕ ОБСЛУЖИВАНИЕ И РЕГУЛИРОВКА

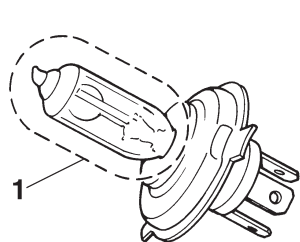

1. Не прикасайтесь к стеклянной колбе лампы.

1. Открутите болты и снимите кожух заднего фонаря/стоп-сигнала.

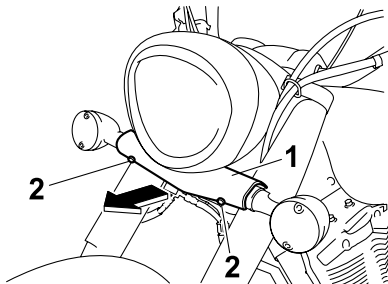

1. Крышка кронштейна лампы указателя поворота

2. Болт

2. После снятия болтов с обеих сторон снимите блок фары.

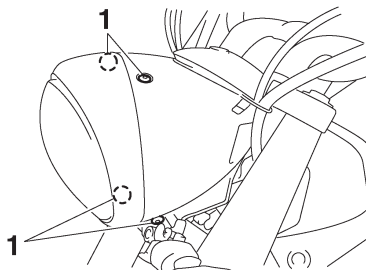

1. Болт

3. Отсоедините разъем фары, затем снимите крышку лампы фары.

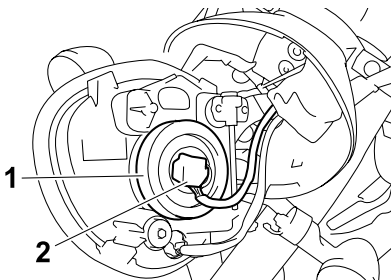

1. Крышка лампы фары

2. Разъем проводного жгута фары

4. Отстегните держатель лампы фары, затем снимите перегоревшую лампу.

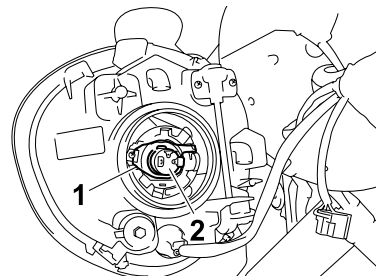

1. Патрон лампы фары

2. Лампа фары

5. Установите новую лампу и зафиксируйте ее в держателе.

6. Установите на место крышку лампы фары и подсоедините разъем.

7. Закрепите фару при помощи болтов.

8. Установите крышку кронштейна указателя поворота в исходное положение, затем закрутите болты.

ПЕРИОДИЧЕСКОЕ ОБСЛУЖИВАНИЕ И РЕГУЛИРОВКА

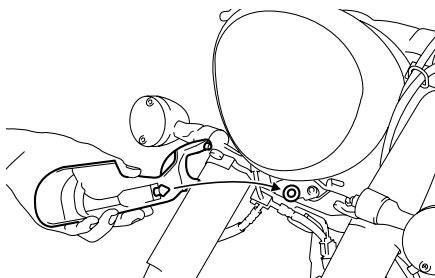

9. При необходимости обратитесь к официальному дилеру компании Yamaha для регулировки направления светового пучка фары.

Замена лампы заднего фонаря/стоп-сигнала

1. Снимите рассеиватель лампы заднего фонаря/стоп-сигнала, открутив винты.

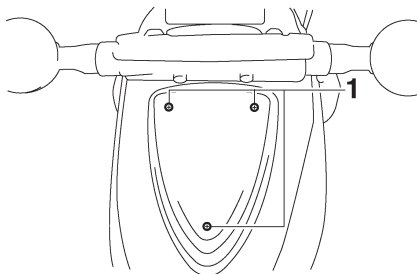

1. Винт
2. Выньте перегоревшую лампу, нажав на нее и повернув против часовой стрелки.
3. Вставьте в гнездо новую лампу, нажмите на нее и затем поверните по часовой стрелке до упора.
4. Установите рассеиватель при помощи винтов.

ПРИМЕЧАНИЕ: Не перетягивайте винты при закручивании, чтобы не расколоть рассеиватель.

Замена ламп указателей поворота

1. Открутив винты, снимите рассеиватель указателя поворота.

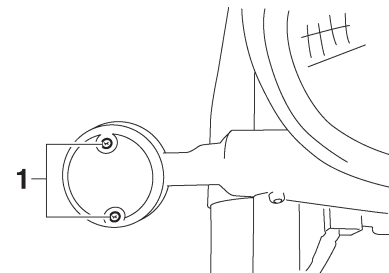

1. Винт
2. Выньте перегоревшую лампу, нажав на нее и повернув против часовой стрелки.
3. Вставьте в гнездо новую лампу, нажмите на нее и затем поверните по часовой стрелке до упора.
4. Установите рассеиватель при помощи винтов.

ПРИМЕЧАНИЕ: Не перетягивайте винты при закручивании, чтобы не расколоть рассеиватель.

ПЕРИОДИЧЕСКОЕ ОБСЛУЖИВАНИЕ И РЕГУЛИРОВКА

Замена лампы освещения номерного знака

1. Снимите крышку лампы освещения номерного знака, открутив болты.

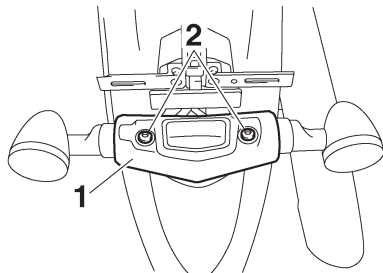

1. Крышка освещения номерного знака:
 2. Болт
2. Вытяните блок лампы освещения номерного знака, как показано на рисунке.

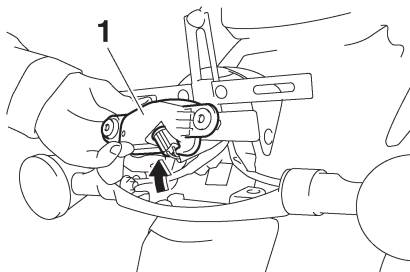

1. Блок лампы освещения номерного знака

3. Вытяните гнездо лампы фонаря освещения номерного знака (вместе с лампой), повернув его против часовой стрелки и затем вытянув наружу.

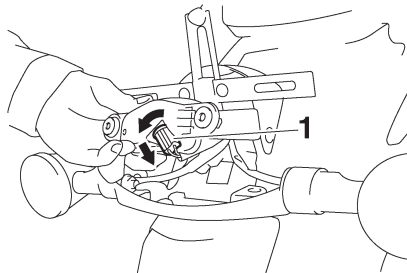

1. Гнездо лампы фонаря освещения номерного знака
4. Выньте из гнезда перегоревшую лампу.

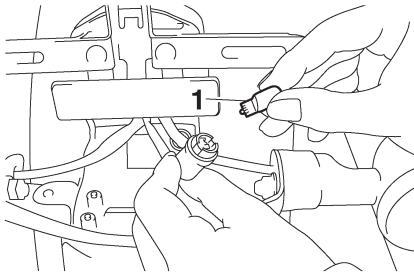

1. Лампа фонаря освещения номерного знака

5. Вставьте новую лампу в гнездо
6. Установите гнездо (вместе с лампой), нажимая на нее и поворачивая по часовой стрелке до упора.
7. Установите блок лампы освещения номерного знака, затем установите крышку лампы освещения номерного знака, и закрутите болты.

ПЕРИОДИЧЕСКОЕ ОБСЛУЖИВАНИЕ И РЕГУЛИРОВКА

Замена лампы вспомогательного света.

При перегорании лампы вспомогательного света замените ее следующим образом.

1. Снимите блок фары. (См. стр. 6-29.)
2. Снимите гнездо лампы дополнительного света (вместе с разъемом и лампой) путем поворота гнезда против часовой стрелки.

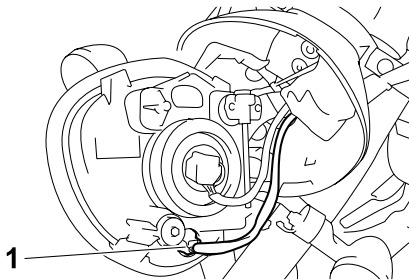

1. Гнездо лампы вспомогательного света
3. Вытяните перегоревшую лампу из патрона.

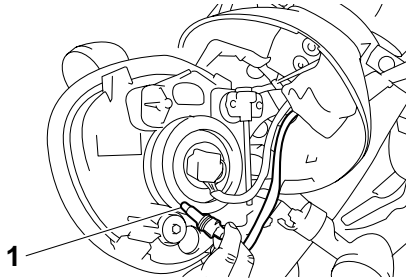

1. Лампа вспомогательного освещения
4. Вставьте новую лампу в гнездо.
5. Установите гнездо лампы вспомогательного света (вместе с разъемом) нажимая на нее и поворачивая по часовой стрелке.
6. Установите на место блок фары

Установка мотоцикла на подставку

Поскольку данная модель мотоцикла не оснащена центральной опорой, соблюдайте следующие меры предосторожности, снимая переднее и заднее колеса или проводя другие операции по обслуживанию, требующие установки мотоцикла вертикально. Перед началом любой операции по обслуживанию убедитесь, что мотоцикл находится в устойчивом и ровном положении. Для увеличения устойчивости под двигателем можно разместить прочный деревянный ящик.

При обслуживании переднего колеса

1. Обеспечьте устойчивости задней части мотоцикла при помощи опоры для мотоцикла или, если дополнительная опора для мотоцикла недоступна, размещением домкрата под рамой перед задним колесом.
2. Поднимите переднее колесо мотоцикла, используя опору.

При обслуживании заднего колеса

Поднимите заднее колесо над опорной поверхностью при помощи опоры для мотоцикла или, если дополнительная

ПЕРИОДИЧЕСКОЕ ОБСЛУЖИВАНИЕ И РЕГУЛИРОВКА

опора для мотоцикла недоступна, размещением домкрата либо под рамой с обеих ее сторон перед задним колесом, либо под маятниковым рычагом с обеих его сторон.

Поиск и устранение неисправностей

Хотя мотоциклы Yamaha проходят все-стороннюю проверку перед отгрузкой с завода, во время эксплуатации могут проявиться отдельные неисправности. Например, любые проблемы с топливом, компрессией или зажиганием могут привести к затрудненному пуску и потере мощности.

Нижеприведенная таблица возможных неисправностей и способов их устранения представляет быструю и несложную процедуру самостоятельной проверки этих важных систем. Однако если вашему мотоциклу требуется ремонт, обратитесь к официальному дилеру компании Yamaha, чьи квалифицированные специалисты располагают необходимыми инструментами, опытом и навыками качественного ремонта мотоциклов.

Используйте только оригинальные запасные части Yamaha. Контрафактные запасные части могут выглядеть как запасные части Yamaha, но они зачастую хуже по качеству, меньше служат и могут стать причиной дорогостоящего ремонта.



ВНИМАНИЕ

Убедитесь в отсутствии источников открытого огня или искрения, таких как кипятильники и обогреватели. Топливо может воспламениться или взорваться, причинить травмы или повредить оборудование.

ПЕРИОДИЧЕСКОЕ ОБСЛУЖИВАНИЕ И РЕГУЛИРОВКА

Алгоритм поиска и устранения неисправностей

Затрудненный пуск двигателя или потеря мощности

1. Топливо

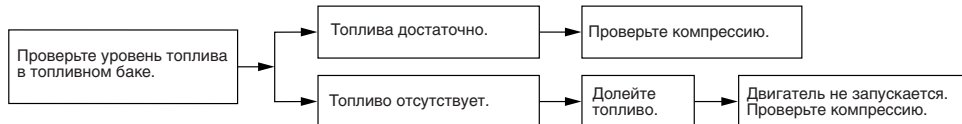

2. Компрессия

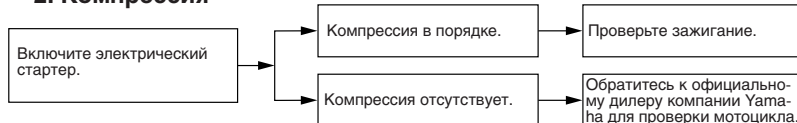

3. Зажигание

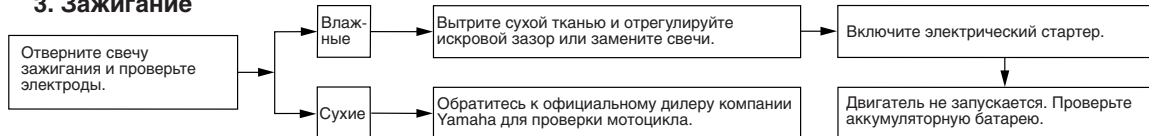

4. Аккумуляторная батарея

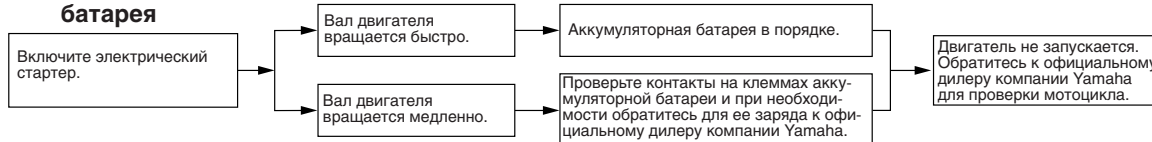

ПЕРИОДИЧЕСКОЕ ОБСЛУЖИВАНИЕ И РЕГУЛИРОВКА

Перегрев двигателя

ВНИМАНИЕ

- Запрещается откручивать пробку радиатора при горячем двигателе. Горячая жидкость и пар могут выплеснуться под давлением и причинить серьезные ожоги. Обязательно дождитесь остывания двигателя.
- Оберните пробку куском плотной ткани (наподобие полотенца) и медленно отворачивайте пробку против часовой стрелки до упора, чтобы сбросить остаточное давление. После прекращения свистящего звука нажмите пробку, поворачивая ее против часовой стрелки, и снимите ее.

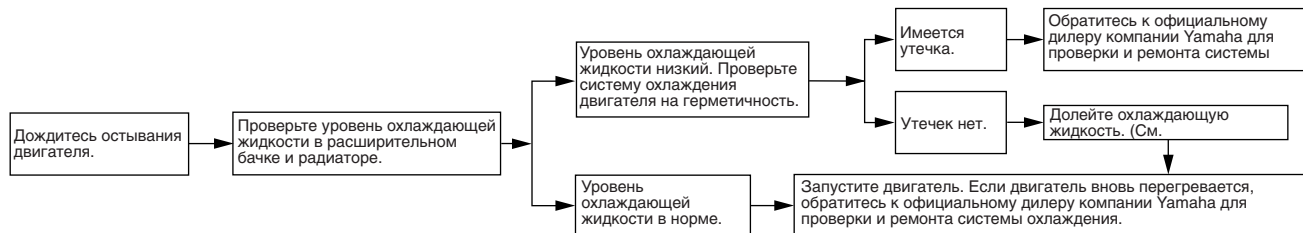

6

ПРИМЕЧАНИЕ

Если охлаждающая жидкость недоступна, вместо нее временно может быть использована водопроводная вода, при условии замены на рекомендованную охлаждающую жидкость при первой возможности.

УХОД ЗА МОТОЦИКЛОМ И ЕГО ХРАНЕНИЕ

Меры предосторожности при обращении с матовой окраской

ПРЕДУПРЕЖДЕНИЕ

Некоторые версии имеют панели, окрашенные матовой эмалью. Перед чисткой таких панелей проконсультируйтесь с официальным дилером Yamaha относительно правил ухода за ними. Использование щеток, едких химических соединений и агрессивных чистящих средств для чистки данных панелей может привести к потере товарного вида. На панели, окрашенные матовой эмалью, не следует наносить защитный воск.

Уход за открытыми агрегатами и поверхностями

Открытая конструкция мотоцикла, открывая взору привлекательные технические элементы, в то же время делает его более уязвимым. Ржавчина и коррозия могут развиваться даже при использовании высококачественных компонентов. Покрытая ржавчиной выхлопная труба может остаться незамеченной на автомобиле, однако она разрушает целостное впечатление от мотоцикла. Регулярный и должный уход не только связан с условиями предоставления гарантии, но также поддерживает ваш мотоцикл в привлекательном виде, продлевает срок его службы и оптимизирует его характеристики.

Перед чисткой

1. После остывания двигателя закройте выходные отверстия выхлопных труб пластиковыми пакетами.
2. Убедитесь в плотном прилегании всех пробок и крышек, а также всех электрических разъемов и соединителей, включая наконечники свечей зажигания.
3. Удалите стойкие загрязнения, такие как нагар на картере, средством для их удаления и щеткой, но никогда не применяйте такие средства на

поверхностях уплотнений, прокладок, звездочках, приводной цепи и осях колес. Всегда смывайте грязь и чистящее средство водой.

Очистка

ПРЕДУПРЕЖДЕНИЕ

- **Исключите применение сильнодействующих кислотных очистителей колес, особенно на спицованных колесах.** Если такие средства все же применяются для выведения трудноудаляемых загрязнений, не оставляйте очиститель на очищаемой поверхности дольше, чем это предписывает инструкция. При этом тщательно промойте место очистки водой, немедленно просушите и распылите противокоррозионный аэрозоль.
- **Неправильно проведенная чистка деталей из пластика (таких как ветрозащитные щитки, кожаные панели и т.д.) и глушителей может привести к их повреждению.** Для чистки пластика пользуйтесь только мягкой чистой материей (или губкой), смоченной водой. Однако если глушители не могут быть полностью очищены при помощи воды, допускается применение водного раствора мягкодействующего мощного средства. После мытья

УХОД ЗА МОТОЦИКЛОМ И ЕГО ХРАНЕНИЕ

тщательно смойте остатки моющего средства, иначе оно может вызвать повреждение пластиковых деталей.

- Не используйте никакие едкие химические продукты на деталях из пластика. Исключите использование ткани или губки, контактировавших с сильными или абразивными чистящими веществами, растворителем или разбавителем, топливом (бензином), преобразователями или ингибиторами ржавчины, тормозной жидкостью или электролитом.
- Не используйте мойки высокого давления и парогенераторы поскольку они вызывают просачивание воды и разрушения в следующих зонах: уплотнения (подшипников колес и маятникового рычага, вилки и тормозов), электрические компоненты (разъемы, соединители, приборы индикации и освещения, переключатели), сапуны и вентиляционные отверстия.
- Для мотоциклов, оснащенных ветрозащитными щитками: Не используйте сильнодействующие очистители или жесткие губки, поскольку они образуют помутнение и царапины на поверхности. Некоторые чистящие составы для пластиков могут оставлять царапины на поверх-

ности ветрозащитных щитков. Проверьте действие продукта на небольшом незаметном участке ветрозащитного щитка, чтобы убедиться, что он не оставляет никаких следов. Если ветрозащитный щиток поцарапан, используйте качественные составы для полировки пластиков после мытья.

После обычного использования

Удалите загрязнения теплой водой, мягкодействующим моющим средством и чистой мягкой губкой, а затем хорошо сполосните чистой водой. В труднодоступных местах воспользуйтесь зубной щеткой или щеткой для мытья бутылок. Стойкие загрязнения и следы насекомых легче удаляются, если поверхность покрыть перед очисткой на несколько минут влажной тканью.

После каждой поездки в дождь, вблизи моря и на обрабатываемых солью дорогах

Поскольку морская соль или соль, которой обрабатываются дороги в зимний период, в комбинации с водой вызывают сильнейшую коррозию, после каждой поездки в дождь, вблизи моря и на обрабатываемых солью дорогах выполняйте следующую процедуру.

ПРИМЕЧАНИЕ

Соль, которой обрабатываются дороги в зимний период, сохраняется там и весной.

1. После охлаждения двигателя вымойте мотоцикл холодной водой с мягкодействующим моющим средством. **ПРИМЕЧАНИЕ: Не используйте теплую воду, поскольку она усиливает коррозионное действие соли.**
2. Просушив мотоцикл, для предотвращения коррозии распылите противокоррозионный аэрозоль на все металлические поверхности, включая хромированные и никелированные.

После чистки

1. Протрите мотоцикл замшей или впитывающей тканью.
2. Используйте полироли для хрома, чтобы отполировать хромированные и алюминиевые детали, а также детали из нержавеющей стали, включая детали выпускной системы. (Даже изменения цвета деталей выпускной системы из нержавеющей стали, вызванные воздействием высоких температур, могут быть устранены полировкой.)

УХОД ЗА МОТОЦИКЛОМ И ЕГО ХРАНЕНИЕ

3. Для предотвращения коррозии рекомендуется распылить противокоррозионный аэрозоль на все металлические поверхности, включая хромированные и никелированные.
4. Используйте аэрозольное масло как универсальный очиститель для устранения оставшихся загрязнений.
5. Отретушируйте мелкие повреждения лакокрасочного покрытия, вызванные ударами камней и т.п.
6. Нанесите защитный воск на все окрашенные и хромированные поверхности. Избегайте применения воска, содержащего очищающие добавки, поскольку в них содержатся абразивы, которые могут повредить окрашенные и защитные покрытия.
7. Полностью просушите мотоцикл перед постановкой его на хранение или зачехлением.



ВНИМАНИЕ

Грязь, налипшая на тормозные механизмы и шины, может привести к потере контроля над мотоциклом.

- Удостоверьтесь, что на тормозах и шинах отсутствуют следы воска или масла.
- При необходимости, очистите тормозные диски и колодки обычным очистителем тормозных дисков или ацетоном и промойте шины теплой водой с мягкодействующим моющим средством. Перед ездой на высокой скорости проверьте эффек-

тивность торможения мотоцикла и его поведение в поворотах.

ПРЕДУПРЕЖДЕНИЕ

- Экономно применяйте аэрозольное масло и воск и тщательно вытрите все излишки.
- Запрещается наносить защитный воск или моторное масло на приводной ремень.
- Никогда не применяйте масло или воск на деталях из пластика и резины, а ухаживайте за ними при помощи соответствующих средств по уходу.
- Исключите применение абразивных полирующих составов, поскольку они постепенно истирают лакокрасочное покрытие.

ПРИМЕЧАНИЕ

- Проконсультируйтесь у официального дилера компании YAMAHA по поводу применяемых средств по уходу.
- Мытье мотоцикла, а также езда в дождь или эксплуатация в регионах с влажным климатом может привести к запотеванию рассеивателя фар. Кратковременное включение фар поможет избавиться от конденсата на поверхности их рассеивателей.

Хранение

Кратковременное

Всегда храните мотоцикл в холодном сухом месте и, при необходимости, защищайте его от пыли при помощи воздухопроницаемого чехла. Прежде чем надеть чехол на мотоцикл, убедитесь, что двигатель и элементы системы выпуска остыли.

ПРЕДУПРЕЖДЕНИЕ

- Хранение мотоцикла в плохо вентилируемом помещении или зачехление не полностью просушенного мотоцикла брезентом позволит воде и влаге проникнуть внутрь и вызвать ржавление.
- Для предотвращения коррозии избегайте сырых подвалов, конюшен (из-за присутствия аммиака) и мест хранения концентрированных химикатов.

Долговременное

Перед постановкой мотоцикла на хранение на несколько месяцев:

1. Следуйте предписаниям раздела "Уход" настоящей главы.

УХОД ЗА МОТОЦИКЛОМ И ЕГО ХРАНЕНИЕ

2. Полностью заполните топливный бак и добавьте стабилизатор топлива (при наличии) для предохранения топливного бака и топлива от повреждения.
3. Выполните следующие действия по защите цилиндров, поршневых колец и т.п. от коррозии.
 - а. Снимите наконечники свечей зажигания и свечи зажигания.
 - б. Добавьте чайную ложку моторного масла в каждое гнездо свечи зажигания.
 - в. Наденьте наконечники свечей зажигания на свечи зажигания, а затем разместите свечи зажигания на головке цилиндров так, чтобы электроды были замкнуты на “массу”. (Эта мера ограничит искрообразование во время следующей операции).
 - д. Проверните стартером на несколько оборотов коленчатый вал двигателя. (Это позволит покрыть стенки цилиндров маслом).

ПРЕДУПРЕЖДЕНИЕ! Обеспечьте надежное замыкание на “массу” электродов свечей зажигания для предотвращения повреждений или ранений при искрообразовании.
- е. Снимите наконечники свечей зажигания со свечей зажигания и установите на место свечи зажигания и наконечники свечей зажигания.
4. Смажьте все тросы управления и оси вращения всех рычагов и педалей, а также боковой упор.
5. Проверьте и, при необходимости, отрегулируйте давление воздуха в шинах, а затем приподнимите мотоцикл, вывесив оба колеса. Вместо этого допускается проворачивать колеса ежемесячно для предотвращения ухудшения их свойств в одной точке.
6. Для предотвращения попадания внутрь влаги закройте выходное отверстие глушителя пластиковым пакетом.
7. Снимите аккумуляторную батарею и полностью зарядите ее. Храните ее в прохладном сухом месте и подзаряжайте ежемесячно. Не храните аккумуляторную батарею в излишне холодном или теплом месте (ниже 0°C или выше 30°C). Более подробную информацию по хранению аккумуляторной батареи см. на стр. 6-27.

ПРИМЕЧАНИЕ

Перед постановкой мотоцикла на хранение проведите все требуемые ремонтные работы.

ТЕХНИЧЕСКИЕ ХАРАКТЕРИСТИКИ

Основные размеры:

Габаритная длина:
2490 мм
Габаритная ширина:
995 мм
Габаритная высота:
1145 мм
Высота сиденья:
690 мм
Колесная база:
1690 мм
Дорожный просвет:
145 мм
Минимальный радиус поворота:
3500 мм

Масса:

Снаряженная масса:
304 кг

Двигатель:

Тип двигателя:
4-тактный, с верхним расположением одного распределительного вала (SOHC) и жидкостным охлаждением

Конфигурация двигателя:
2 цилиндры V-образный.

Рабочий объем:
1304 см³

Диаметр цилиндра x ход поршня
100,0 x 83,0 мм

Степень сжатия:
9,5

Система запуска:
Электрический стартер

Система смазки:
С "мокрым" картером

Моторное масло:

Рекомендуемый бренд
YAMALUBE

Тип:

SAE 10W-30, 10W-40, 10W-50, 15W-40, 20W-40 или 20W-50

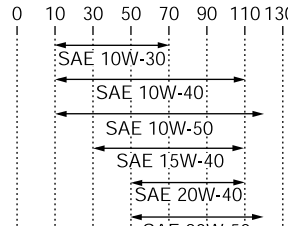

Рекомендуемый класс масла:
Индекс по API не ниже SG, группа MA по стандарту JASO
Заправочная емкость системы смазки:

Без замены картриджа масляного фильтра:
3,20 л
При замене картриджа масляного фильтра:
3,40 л

Система охлаждения:

Заправочная емкость расширительного бачка (до отметки максимального уровня):
0,45 л
Емкость радиатора (включая трубопроводы):
2,10 л

Воздушный фильтр:

Фильтрующий элемент воздушного

фильтра:

Бумажный с масляной пропиткой

Топливо:

Рекомендованное топливо:
Только обычный неэтилированный бензин.

Заправочная емкость топливного бака:

19,0 л

Резервный объем топлива:
3,7 л

Система впрыска топлива:

Дроссельная заслонка:

Идентификационная метка:
3D81 20

Свечи зажигания:

Производитель/модель:
NGK/LMAR7A-9

Зазор между электродами свечи зажигания:
0,8-0,9 мм

Сцепление:

Тип сцепления:
Многодисковое, мокрое

Трансмиссия:

Передаточное число моторной передачи:
1.556 (70/45)

Главная передача:
ременная

Передаточное число главной передачи:

2.333 (70/30)

Тип коробки передач:

Пятиступенчатая, с шестернями постоянного зацепления

Управление:

Левой ногой

ТЕХНИЧЕСКИЕ ХАРАКТЕРИСТИКИ

Передаточное число:

1-я передача
2,769 (36/13)

2 передача:
1,778 (32/18)

3 передача:
1,381 (29/21)

4 передача:
1,115 (29/26)

5 передача:
0,960 (24/25)

Шасси:

Тип рамы:

Двойная рама

Угол продольного наклона оси поворота вилки:

32.70 °

Вылет:

145 мм

Передняя шина:

Тип:

Бескамерная

Размер:

130/90 16M/C 67H

Производитель/модель:

DUNLOP/D404F X

Производитель/модель:

BRIDGESTONE/EXEDRA G721

Задняя шина:

Тип:

Бескамерная

Размер:

170/70B 16M/C 75H

Производитель/модель:

DUNLOP/K555

Производитель/модель:

BRIDGESTONE/EXEDRA G722 G

Загрузка:

Максимальная нагрузка:

209 кг

(Общая масса водителя, пассажира, груза и дополнительного оборудования)

Давление воздуха в шинах

(измеренное на холодных шинах):

Условия нагружения: 0–90 км/ч

Переднее колесо:

250 кПа (2,50 кгс/см²)

Заднее колесо:

280 кПа (2,80 кгс/см²)

Условия нагружения:

90–209 км/ч

Переднее колесо:

250 кПа (2,50 кгс/см²)

Заднее колесо:

280 кПа (2,80 кгс/см²)

Переднее колесо:

Тип колеса:

Литое колесо

Размер обода:

16M/C x MT3.00

Заднее колесо:

Тип колеса:

Литое колесо

Размер обода:

16M/C x MT4.50

Объединенная тормозная система:

Управление:

Приводится в действие педалью тормоза

Передний тормоз:

Тип:

Два дисковых тормоза

Управление:

Правой рукой

Рекомендованная тормозная жидкость:

DOT 4

Задний тормоз:

Тип:

Однодисковый тормоз

Управление:

Правой ногой

Рекомендованная тормозная жидкость:

DOT 4

Передняя подвеска:

Тип:

Телескопическая вилка

Тип пружины/амортизатора:

Винтовая пружина/гидравлический амортизатор

Ход подвески:

135,0 мм

Задняя подвеска:

Тип:

Маятниковая, с рычажным механизмом

Тип пружины/амортизатора:

Витая пружина/газонаполненный масляный амортизатор

Ход подвески:

110,0 мм

Электрическая система:

Система зажигания:

TCI

Система зарядки:

Магнето переменного тока

ТЕХНИЧЕСКИЕ ХАРАКТЕРИСТИКИ

Аккумуляторная батарея:

Модель:

УТХ20L-BS

Напряжение, емкость:

12 В 18,0 А·ч

Фара:

Тип лампы:

Галогенная лампа

Напряжение, мощность X количество ламп:

Фара:

12 В, 60/55 Вт x 1

Задний фонарь/стоп-сигнал:

12 В, 5,0/21,0 Вт x 1

Передние указатели поворота:

12 В, 21,0 Вт x 2

Задние указатели поворота:

12 В, 21,0 Вт x 2

Вспомогательный свет:

12 В, 5,0 Вт x 1

Освещение номерного знака:

12 В, 5,0 Вт x 1

Подсветка приборов:

Светодиод

Индикатор нейтральной передачи:

Светодиод

Сигнализатор включения дальнего света:

Светодиод

Сигнализатор уровня масла:

Светодиод

Индикатор включения указателей поворотов:

Светодиод

Сигнализатор уровня топлива:

Светодиод

Сигнализатор температуры охлаждающей жидкости:

Светодиод

Сигнализатор неисправности двигателя:

Светодиод

Индикатор системы иммобилайзера:

Светодиод

Плавкие предохранители:

Главный предохранитель:

50 А

Предохранитель фары:

20 А

Предохранитель системы аварийной сигнализации:

10 А

Предохранитель системы зажигания:

15 А

Предохранитель стояночного света:

10 А

Предохранитель вентилятора радиатора:

20 А

Предохранитель системы впрыска топлива:

10 А

Резервный предохранитель:

10 А

ТЕХНИЧЕСКИЕ ХАРАКТЕРИСТИКИ

ИНФОРМАЦИЯ ДЛЯ ВЛАДЕЛЬЦА

Идентификационные номера

Запишите в выделенных рамками полях данной страницы идентификационные номера транспортного средства, а также информацию о модели. Эта информация понадобится для заказа запасных частей у официального дилера компании Yamaha, а также для принятия мер в случае кражи мотоцикла.

ИДЕНТИФИКАЦИОННЫЙ НОМЕР ТРАНСПОРТНОГО СРЕДСТВА

ИНФОРМАЦИЯ С ПАСПОРТНОЙ ТАБЛИЧКИ ОБОЗНАЧЕНИЯ МОДЕЛИ:

○
●

Идентификационный номер транспортного средства

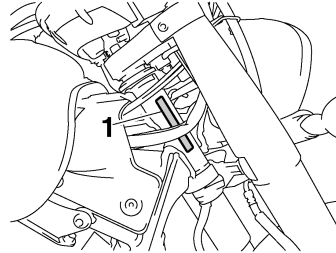

1. Идентификационный номер транспортного средства

Идентификационный номер транспортного средства выбит на рулевой колонке. Впишите этот номер в предусмотренное место.

ПРИМЕЧАНИЕ

Идентификационный номер транспортного средства используется для идентификации мотоцикла и требуется при регистрации мотоцикла.

Паспортная табличка с обозначением модели

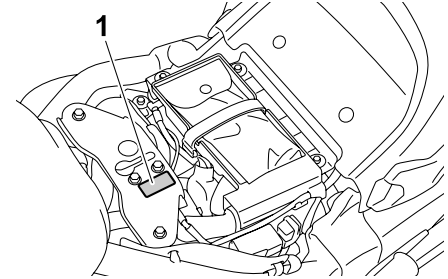

1. Паспортная табличка с обозначением модели

Табличка с обозначением модели прикреплена к раме под сиденьем водителя. (См. стр. 3-16.) Перепишите информацию с таблички в соответствующую рамку данного Руководства. Эта информация может потребоваться при заказе запасных частей у официального дилера компании Yamaha.

АЛФАВИТНЫЙ УКАЗАТЕЛЬ

А

- Аккумуляторная батарея 6-27
- Алгоритм поиска и устранения неисправностей 6-35

Б

- Боковой упор 3-18
- Боковой упор, проверка и смазка . 6-24

В

- Вентиляционная/переливная трубка топливного бака 3-15
- Выключатели стоп-сигнала 6-19
- Выключатель аварийной сигнализации 3-11
- Выключатель двигателя 3-10
- Выключатель указателей поворота 3-10

Д

- Держатель шлема 3-16

З

- Задняя подвеска, смазка 6-25
- Зазоры в клапанном механизме . . 6-15
- Замок зажигания/блокиратор руля 3-2

И

- Идентификационные номера 9-1
- Идентификационный номер транспортного средства 9-1
- Индикатор включения дальнего света 3-4

- Индикатор нейтральной передачи 3-4
- Индикатор системы иммобилайзера 3-5
- Индикатор указателей поворота . . 3-4
- Индикаторы и сигнализаторы 3-4
- Каталитический нейтрализатор . . 3-15

К

- Кнопка RESET (СБРОС) 3-11
- Кнопка SELECT (ВЫБОР) 3-11
- Кнопка запуска двигателя 3-10
- Кнопка звукового сигнала. 3-10
- Кнопка кратковременного включения дальнего света 3-10
- Кожух, снятие и установка 6-8
- Колеса 6-17
- Колесные подшипники, проверка . 6-26
- Комплект инструментов 6-2
- Крышка топливного бака 3-13

Л

- Лампа вспомогательного света, замена
- Лампа заднего фонаря/стоп-сигнала, замена 6-31
- Лампа освещения номерного знака, замена 6-32
- Лампа указателей поворота, замена 6-31
- Лампа фары, замена 6-29

М

- Маятниковый рычаг, смазка шарниров 6-25
- Меры предосторожности при обращении с матовой окраской 7-1
- Многофункциональная приборная панель 3-6
- Моторное масло и картридж масляного фильтра 6-10

О

- Обкатка двигателя 5-3
- Охлаждающая жидкость. 6-13
- Охранная сигнализация (дополнительное оборудование) . 3-9

П

- Паспортная табличка с обозначением модели 9-1
- Педали тормоза и переключения передач, проверка и смазка . . 6-23
- Педаль переключения передач . . 3-12
- Педаль тормоза 3-12
- Передние и задние тормозные колодки, проверка 6-19
- Передняя вилка, проверка 6-25
- Переключатель дальнего/ближнего света 3-10
- Переключение передач 5-2
- Периодическое обслуживание и смазка, межсервисные интервалы 6-4

Поиск и устранение неисправностей	6-34	Сиденье водителя	3-16
Прогиб приводного ремня	6-21	Система иммобилайзера	3-1
Пуск двигателя	5-1	Система контроля токсичности отработавших газов, периодическое обслуживание . . .	6-3
Р		Система отключения зажигания . . .	3-19
Расположение компонентов	2-1	Стоянка	5-4
Расход топлива, ПРИМЕЧАНИЕы по снижению	5-3	Т	
Рукоятка и трос акселератора, проверка и смазка	6-23	Технические характеристики	8-1
Рулевое устройство, проверка . . .	6-26	Топливо	3-13
Рулевые переключатели	3-10	Тормозная жидкость, замена	6-21
Рычаг сцепления	3-11	Тросы, проверка и смазка	6-22
Рычаг тормоза	3-12	У	
Рычаги тормоза и сцепления, проверка и смазка	6-24	Узел амортизатора, регулировка . .	3-17
С		Уровень тормозной жидкости, проверка	6-20
Сведения о мерах безопасности . . .	1-1	Установка мотоцикла на подставку	6-33
Свечи зажигания, проверка	6-8	Уход за мотоциклом	7-1
Свободный ход рукоятки газа, проверка	6-15	Ф	
Свободный ход рычага сцепления, регулировка	6-17	Фильтрующий элемент воздухоочистителя, замена	6-14
Свободный ход рычага тормоза, проверка	6-18	Х	
Сигнализатор неисправности двигателя	3-5	Хранение мотоцикла	7-3
Сигнализатор температуры охлаждающей жидкости	3-5	Ш	
Сигнализатор уровня масла	3-4	Шины	6-15
Сигнализатор уровня топлива	3-4	Э	
		Электрические плавкие предохранители, замена	6-28



НАПЕЧАТАНО В РОССИИ