



**RX-V2067**



**АВ ресивер**





**Инструкция по эксплуатации**

**Русский для Европы**

# ПЕРЕД ИСПОЛЬЗОВАНИЕМ

## О данном руководстве

- Некоторые функции не поддерживаются в определенных регионах.
- Данное руководство составлено до начала производства. Дизайн и технические характеристики могут частично измениться в результате усовершенствования и т.д. В случае расхождений между руководством и аппаратом, приоритет отдается аппарату.
- “[ON SCREEN]” (пример) используется для обозначения названий элементов на пульте ДУ. Информация о расположении элементов приведена в разделе “Пульт ДУ” (стр. 12).
-  указывает на то, что справка размещена в сноске. См. соответствующие номера внизу страницы.
-  используется для обозначения страницы, на которой приведена относящаяся к данному пункту информация.
- Нажмите на значок “” внизу страницы для отображения соответствующей страницы в разделе “Названия компонентов и их функции”.

-  Передняя панель
-  Задняя панель
-  Дисплей передней панели
-  Пульт ДУ

## Поставляемые принадлежности

Убедитесь в наличии всех перечисленных ниже деталей.



- Пульт ДУ
- Упрощенный пульт ДУ
- Батарейки (AAA, R03, UM-4) x 4
- Силовой кабель
- Микрофон УРАО
- Рамочная АМ-антенна
- Комнатная FM-антенна

## Выбор языка

Данная процедура позволяет выбрать язык меню и сообщений на экране телевизора.

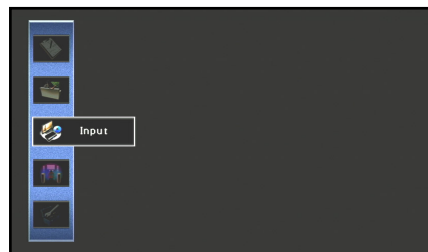
- 1 Нажмите кнопку  ON SCREEN для отображения меню ON SCREEN.



- 2 Воспользуйтесь кнопками  Курсор  $\Delta$  /  $\nabla$  для выбора опции “Setup” и нажмите кнопку  ENTER.

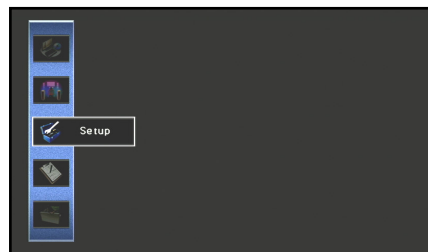

- 3 Воспользуйтесь кнопками  Курсор  $\langle$  /  $\rangle$  для выбора опции “Language” и нажмите кнопку  ENTER.

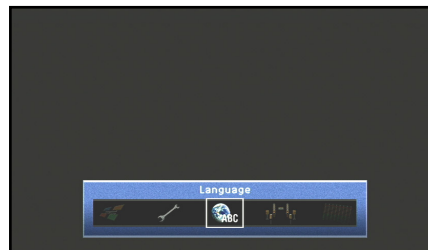

- 4 Воспользуйтесь кнопками  Курсор  $\Delta$  /  $\nabla$  для выбора нужного языка из следующих опций.

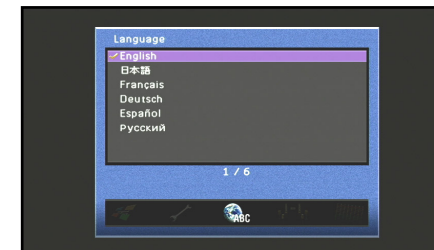

English (английский), 日本語 (японский), Français (французский), Deutsch (немецкий), Español (испанский), Русский (русский)

- 5 Нажмите кнопку  ON SCREEN для закрытия меню ON SCREEN.



# СОДЕРЖАНИЕ

## ВВЕДЕНИЕ

<b>Функции и возможности</b> .....	<b>5</b>
<b>Использование экранной индикации телевизора для управления данным аппаратом</b> .....	<b>6</b>
Основные операции с меню экранной индикации .....	6
Просмотр или изменение контента для текущего источника входного сигнала <Окно контента> .....	6
Конфигурация настроек для данного аппарата <меню ON SCREEN> .....	6
Регулировка настроек для каждого источника входного сигнала <меню Опция> .....	7
<b>Названия компонентов и их функции</b> .....	<b>8</b>
Передняя панель .....	8
Передняя панель с открытой крышкой .....	9
Задняя панель .....	10
Дисплей передней панели .....	11
Пульт ДУ .....	12
Пульт ДУ с открытой крышкой .....	13
Экранная индикация .....	14
<b>ПОДКЛЮЧЕНИЯ</b>	
<b>Подключение колонок</b> .....	<b>15</b>
Каналы и функции колонок .....	15
Расположение колонок .....	16
Подключение колонок и сабвуфера .....	20
<b>Расширенная конфигурация колонок</b> .....	<b>23</b>
Расположение колонок с использованием внешнего усилителя мощности .....	23
Подключение внешнего усилителя .....	25
<b>Подключение внешних компонентов</b> .....	<b>26</b>
Гнезда и кабелей .....	26
Подключение TV-монитора .....	27
Подключение BD/DVD-проигрывателей и других устройств .....	30
Подключение игровых приставок или видеокамер .....	35
Подключение многоформатного проигрывателя или внешнего декодера .....	35

Подключение устройства, совместимого с функцией воспроизведения SCENE .....	36
Использование функции триггера для связи подачи питания внешнего компонента .....	36
Подключение аудио/видео-записывающих устройств .....	37
Подключение к сети .....	37
Подключение запоминающего устройства USB .....	38

<b>Подключение FM/AM-антенн</b> .....	<b>39</b>
<b>Автоматическая настройка параметров колонок (YPAO)</b> .....	<b>40</b>

## ВОСПРОИЗВЕДЕНИЕ

<b>Основная процедура воспроизведения</b> .....	<b>47</b>
<b>Изменение настроек входного сигнала с помощью одной клавиши (функция SCENE)</b> .....	<b>49</b>
Выбор SCENE, соответствующей внешнему компоненту .....	49
<b>Использование нужного эффекта звукового поля</b> .....	<b>50</b>
Выбор звуковых программ и звуковых декодеров .....	50
Использование окружающего звука с помощью функции CINEMA DSP .....	50
Прослушивание необработанного сигнала (режим прямого декодирования) .....	51
Использование качественного звука Hi-Fi (Режим Pure Direct) .....	52
Использование стереофонического воспроизведения .....	52
Использование источника сжатой музыки с улучшением качества звука (Compressed Music Enhancer) .....	52
Звуковые программы .....	53
<b>Использование экрана телевизора для управления данным аппаратом</b> .....	<b>55</b>
Основные операции, выполняемые с помощью индикации на экране телевизора .....	55
<b>Конфигурация настроек, относящихся к отдельным источникам входного сигнала (меню Опция)</b> .....	<b>57</b>
Отображение и настройка меню Опция .....	57
Меню Опция .....	58

<b>Проверка и управление источниками входного сигнала из окна контента</b> .....	<b>61</b>
Отображение окна контента на экране телевизора .....	61
Переключение изображения между полем Текущее воспроизв. и полем Просмотр .....	61
<b>Настройка радиопрограмм диапазона FM/AM</b> .....	<b>62</b>
Выбор частоты для приема (Нормальная установка) .....	62
Настройка Система радиоданных .....	63
Управление FM/AM-тюнером из окна контента .....	65
<b>Воспроизведение мелодий на ПК</b> .....	<b>67</b>
Настройка программы Windows Media Player .....	67
Воспроизведение музыкального контента на ПК .....	67
<b>Воспроизведение мелодий на запоминающих устройствах USB</b> .....	<b>69</b>
Воспроизведение с запоминающего устройства USB .....	69
<b>Прослушивание Интернет Радио</b> .....	<b>71</b>
Прослушивание Интернет Радио .....	71
<b>Использование функции ярлыков</b> .....	<b>73</b>
<b>Воспроизведение мелодий с iPod™/iPhone™</b> .....	<b>74</b>
Подключение универсальной док-станции для iPod .....	74
Управление iPod™/iPhone™ .....	74
Воспроизведение с iPod™/iPhone™ с помощью экрана меню (управление с помощью меню) .....	75
Управление основными функциями воспроизведения с помощью пульта ДУ (Управление простыми функциями с помощью пульта ДУ) .....	76
Воспроизведение с iPod™/iPhone™ с помощью беспроводного соединения .....	76
<b>Воспроизведение мелодий с компонентов Bluetooth™</b> .....	<b>78</b>
Подключение беспроводного Yamaha Bluetooth-приемника аудиосигнала .....	78
Спаривание компонентов Bluetooth™ .....	78
Использование компонентов Bluetooth™ .....	79
<b>Управление данным аппаратом с помощью веб-браузера (Web Control Center)</b> .....	<b>80</b>
Отображение и управление с помощью Web Control Center .....	80

## НАСТРОЙКА

<b>Конфигурация источников входного сигнала (меню Вход).....</b>	<b>82</b>
Конфигурация источников входного сигнала.....	82
Меню Вход.....	83
<b>Редактирование функции SCENE (меню Сцена).....</b>	<b>85</b>
Редактирование сцены.....	85
Меню Сцена.....	86
Простое сохранение в качестве SCENE.....	87
<b>Настройка параметров звуковой программы (меню Звуковая программа).....</b>	<b>88</b>
Редактирование звуковых программ.....	88
Параметры CINEMA DSP.....	89
Параметры, которые можно использовать в определенных звуковых программах.....	91
Параметры, которые можно использовать в декодере окружающего звучания.....	92
<b>Настройка различных функций (меню Настройка).....</b>	<b>93</b>
Управление меню Настройка.....	93
Меню Настройка.....	94
Управление настройками для колонок.....	94
Настройка функции вывода аудиосигнала данного аппарата.....	98
Настройка функции вывода видеосигнала данного аппарата.....	100
Настройка функций HDMI.....	101
Настройка сетевых параметров данного аппарата.....	104
Настройка функции нескольких зон данного аппарата.....	105
Настройка ресивера в режим, более удобный для пользования.....	106
Язык.....	109
<b>Проверка информации об этом аппарате (меню Информация).....</b>	<b>110</b>
Выбор информации.....	110

## Управление пультом ДУ для управления различными функциями..... 112

Клавиши, используемые для подключения внешних компонентов.....	112
Настройка пульта ДУ.....	113
Установка кодов ДУ.....	113
Программирование с других пультов ДУ.....	115
Изменение названий источников входного сигнала в окне дисплея.....	117
Функции макропрограммирования.....	118
Очистка конфигураций.....	119
Упрощенный пульт ДУ.....	121

## Настройка расширенных функций по мере надобности (меню Расширенная настройка)..... 122

Отображение/настройка меню Расширенная настройка.....	122
Настройка импеданса колонок.....	122
Сенсор ДУ.....	123
Предотвращение перекрытия сигналов ДУ при использовании нескольких ресиверов Yamaha.....	123
Изменение телевизионного формата.....	124
Удаление предельных значений укрупнения выходного видеосигнала HDMI.....	124
Восстановление и резервирование настроек системы.....	124
Инициализация различных установок для данного аппарата.....	124
Обновление встроенного программного обеспечения.....	125
Версия встроенного программного обеспечения.....	125

## Использование функции HDMI Контроль..... 126

## Использование контента в другом помещении..... 130

Подключение Zone2 или Zone3.....	130
Управление Zone2 или Zone3.....	132
Использование музыки во всех помещениях.....	132

## ПРИЛОЖЕНИЕ

## Поиск и устранение неисправностей..... 133

Неисправности общего характера.....	133
HDMI™.....	135
Тюнер (FM/AM).....	136
USB и сеть.....	137
iPod™/iPhone™.....	138
Bluetooth™.....	139
Пульт ДУ.....	139

## Глоссарий..... 140

Информация об аудиосигнале.....	140
Информация о звуковой программе.....	141
Информация о видеосигналах.....	142
Совместимость входных и выходных видеосигналов.....	142

## Информация о HDMI™..... 143

## О товарных знаках..... 144

## Технические характеристики..... 145

## Индекс..... 147



# ВВЕДЕНИЕ

## Функции и возможности

■ Встроенный высококачественный 7-канальный усилитель высокой мощности	
■ Возможность многоканальной конфигурации колонок	
– Конфигурации колонок для числа каналов от 2 до 7.1	16
– Подключение колонок присутствия для воспроизведения с эффектом более богатого звукового поля	15
– Соединения двухканального усиления для высококачественного воспроизведения	21
– Подключения с внешним усилителем для высококачественного воспроизведения и увеличения числа каналов	23
– Конфигурация импеданса колонок	21
■ HDMI-совместимость	
– 8 входных гнезд HDMI (7 сзади, 1 спереди), поддерживающих ввод 3D-видеосигнала	30
– 2 выбираемых выходных гнезда HDMI, поддерживающих Обратный аудиоканал и 3D-видеосигнал	28
■ Автоматическая настройка для акустических параметров колонок (YPAO - Yamaha Parametric Room Acoustic Optimizer)	40
■ Расширенные входы (макс. 13) для внешних компонентов для воспроизведения	
– Подключение BD/DVD/CD-проигрывателя	30
– Подключение игровой приставки / видеокамеры	35
– Подключение многоформатного проигрывателя / внешнего декодера	35
– Проводное подключение iPod/iPhone	74
– Беспроводное подключение iPod/iPhone	76
– Подключение компонента Bluetooth	78
■ Переключение входа/звуковой программы/настройки с помощью 1-й кнопки (функция SCENE)	49
■ Встроенные звуковые программы и декодеры окружающего звучания для воспроизведения разнообразных источников	
– Воспроизведение пространственного звука с использованием эффектов звукового поля (CINEMA DSP)	50
– Воспроизведение без использования эффектов звукового поля (прямое декодирование)	51
– Воспроизведение звука высокого качества (Pure Direct)	52
– Воспроизведение улучшенного звука для сжатых источников (Compressed Music Enhancer)	52
■ Воспроизведение тюнера	
– FM/AM-трансляция	62
– Настройка Система радиоданных	63
■ Воспроизведение и управление по сети	
– Воспроизведение музыки на ПК и сервере DLNA	67
– Воспроизведение вещания Интернет радио	71
– Управление данным аппаратом по сети (Web Browser Control)	80
■ Воспроизведение музыки на запоминающих устройствах USB	69
■ Современная система экранной индикации (OSD) для упрощения управления	
– Выбор источников входного сигнала, сцен и звуковых программ	55
– Навигация для текущего источника входного сигнала (окно контента)	61
– Настройка для данного аппарата (меню ON SCREEN)	82
– Настройка для каждого источника входного сигнала (меню Опция)	57

Управление большинством функций может осуществляться с помощью экранной индикации на экране телевизора. См. раздел “Использование экранной индикации телевизора для управления данным аппаратом” на следующих страницах для получения информации по функциям, управление которыми может осуществляться с помощью экранной индикации.

■ Настраиваемый пульт ДУ	
– Настройка кода ДУ для управления внешними компонентами	113
– Функция запоминания с других пультов ДУ	115
– Макропрограммирование для серии операций	118
■ Возможность прослушивания в нескольких помещениях (Zone2/Zone3)	130



## Использование экранной индикации телевизора для управления данным аппаратом

В данном аппарате используется современная система экранной индикации (OSD) для вывода на экран телевизора. Данная экранная индикация предназначена для обеспечения визуального отображения с целью упрощения управления. Экранная индикация в основном служит для отображения меню ON SCREEN и Опция, а также окна контента, в котором отображается контент используемых в данный момент источников входного сигнала.

### Основные операции с меню экранной индикации

<ul style="list-style-type: none"> <li>■ <b>Выбор источника входного сигнала, сцены и звуковой программы</b></li> <li>– Выбор источника входного сигнала..... 55</li> <li>– Выбор сцены ..... 55</li> <li>– Выбор звуковой программы..... 56</li> </ul>
<ul style="list-style-type: none"> <li>■ <b>Выбор языка</b></li> <li>– Изменение языка, отображаемого на экране телевизора &lt;Язык&gt;..... 109</li> </ul>

  

<ul style="list-style-type: none"> <li>■ <b>Управление FM/AM-тюнером</b></li> <li>– Отображение предустановленных станций для выбора..... 65</li> <li>– Отображение информации для станции, принимаемой в данный момент ..... 65</li> <li>– Выполнение таких операций, как поиск и сохранение станций с помощью экранной кнопки ..... 65</li> </ul>
<ul style="list-style-type: none"> <li>■ <b>Управление Интернет радио</b></li> <li>– Отображение информации для станции, принимаемой в данный момент ..... 71</li> <li>– Воспроизведение радио-контента..... 71</li> <li>– Использование закладок для радиостанций Интернет..... 71</li> </ul>
<ul style="list-style-type: none"> <li>■ <b>Управление музыкальными источниками iPod</b></li> <li>– Отображение списка музыкальных источников iPod для выбора ..... 75</li> <li>– Выполнение таких операций, как воспроизведение, остановка и пауза, с помощью экрана телевизора &lt;Управление просмотром меню&gt;..... 75</li> </ul>

### Просмотр или изменение контента для текущего источника входного сигнала <Окно контента>

### Конфигурация настроек для данного аппарата <меню ON SCREEN>

<ul style="list-style-type: none"> <li>■ <b>Выполните конфигурацию источника входного видеосигнала</b></li> <li>– Изменение названия источника входного сигнала &lt;Переименов./Выбрать значок&gt; ..... 83</li> <li>– Установка формата для цифровых аудиосигналов &lt;Вид декодера&gt; ..... 84</li> <li>– Улучшение звука сжатого аудиосигнала &lt;Усилитель&gt; ..... 84</li> <li>– Вывод видеосигнала, поданного с другого источника входного сигнала, во время воспроизведения многоканального аудиосигнала &lt;Видеовыход&gt; ..... 84</li> <li>– Зарядка iPod/iPhone, когда данный аппарат находится в режиме ожидания &lt;Зарядка в режиме ожидания&gt;..... 84</li> <li>– Воспроизведение музыкальных источников на ПК с помощью внешних устройств управления &lt;Контроль DMC&gt;..... 84</li> </ul>
<ul style="list-style-type: none"> <li>■ <b>Настройка сцены</b></li> <li>– Сохранение или очистка настроек для выбранной сцены &lt;Сохранить&gt;, &lt;Загрузить&gt;, &lt;Сброс&gt; ..... 86, 87</li> <li>– Включение BD/DVD-проигрывателя или CD-проигрывателя Yamaha, подключенного к данному аппарату, в случае выбора сцены &lt;IR СЦЕНЫ&gt; ..... 86</li> <li>– Изменение названия и значка сцены &lt;Переим./Выбр.зн.&gt; ..... 87</li> </ul>
<ul style="list-style-type: none"> <li>■ <b>Настройка звуковой программы (звуковая программа)</b></li> <li>– Настройка параметров звуковой программы ..... 88</li> </ul>
<ul style="list-style-type: none"> <li>■ <b>Отображение информации о настройках для данного устройства</b></li> <li>– Отображение информации об аудиосигнале &lt;Сигнал аудио&gt; ..... 110</li> <li>– Отображение информации о видеосигнале &lt;Сигнал видео&gt; ..... 110</li> <li>– Отображение информации о сигнале HDMI &lt;HDMI-монитор&gt; ..... 110</li> <li>– Отображение информации о сети &lt;Сеть&gt;..... 111</li> <li>– Отображение информации о системе &lt;Система&gt;..... 111</li> <li>– Отображение информации о Зона &lt;Зона&gt; ..... 111</li> </ul>

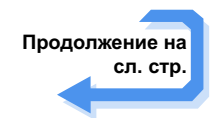

■ <b>Регулировка акустических параметров в зависимости от используемых колонок и среды для прослушивания</b>	
– Автоматическая установка акустических параметров колонок (Yamaha Parametric Room Acoustic Optimizer - YPAO).....	40
– Простая установка конфигурации колонок данного аппарата <Назн.ус.мощн.>.....	95
– Выбор настроек для каждой колонки <Конфигурация>.....	95
– Регулировка громкости для каждой колонки <Уровень>.....	97
– Применение настроек расстояния до колонок <Дистанция>.....	97
– Управление качеством звука с помощью эквалайзера <Парам. Эквал.>.....	97
– Регулировка колонок с помощью тестовых тональных сигналов <Тест сигнал>.....	98
■ <b>Регулировка аудиосигналов, выводимых с данного аппарата</b>	
– Коррекция задержки между аудио и видеосигналом <Синхрониз. изображ. и речи>.....	98
– Выбор метода регулировки динамического диапазона <Динамический диапазон>.....	99
– Установка максимальной громкости <Максимальная громкость>.....	99
– Установка начальной громкости <Начальная громкость>.....	99
– Ограничение видеосигнала в Режим Pure Direct <Режим Pure Direct>.....	99
– Регулировка эффекта DSP и уровня громкости <Adaptive DSP Level>.....	99
■ <b>Регулировка видеосигналов, выводимых с данного аппарата</b>	
– Преобразование аналогового видеосигнала в другой тип сигнала <Преобр. из аналог в аналог.>.....	100
– Установка разрешения и соотношения сторон видеосигналов и настройка качества видео <Обработка>.....	100
■ <b>Настройки HDMI</b>	
– Назначение источника входного аудиосигнала для телевизора <Аудиовход ТВ>.....	102
– Прослушивание телевизионного аудиосигнала с помощью подключения кабеля HDMI <ARC (Обратный аудиоканал)>.....	102
– Передача аудио/видеосигнала HDMI на телевизор во время режима ожидания <В режим ожидания>.....	103
– Изменение назначения вывода входных аудиосигналов HDMI <Аудио Выход>.....	103
■ <b>Сетевые настройки</b>	
– Установка IP-адреса данного аппарата <IP адрес>.....	104
– Прием команд по локальной сети, когда данный аппарат находится в режиме ожидания <Сеть режим ожидания>.....	104
– Установка фильтра MAC-адреса для данного аппарата <Фильтр MAC-адреса>.....	104
■ <b>Обеспечение прослушивания в нескольких помещениях (функция нескольких зон)</b>	
– Регулировка громкости Zone2/Zone3 <Установ. Zone2/Установ. Zone3>.....	105
– Отображение меню Zone2/Zone3 на телевизоре <Назнач. выход монитора>.....	105
– Переименование зон или сцен <Переимен. сцены Zone2/Переимен. сцены Zone3/Zone Переименов.>.....	106

■ <b>Установка других функций для данного аппарата</b>	
– Автоматический переход в режим ожидания при отсутствии операций <Автомат. выкл. питания>.....	107
– Назначение гнезд для выбранного источника входного сигнала <Назначение входа>.....	107
– Регулировка яркости дисплея передней панели <Регулировка яркости>.....	108
– Изменение обоев, отображаемых на экране телевизора <Обои>.....	108
– Установка функции гнезда TRIGGER OUT для управления внешними компонентами <Триггерн. Выход1/Триггерн. Выход2>.....	108
– Запрет на изменение настроек <Блокировка памяти>.....	109

## Регулировка настроек для каждого источника входного сигнала <меню Опция>

– Регулировка уровней низких и высоких частот <Регулировка тона>.....	59
– Включение фоновой музыки с низким уровнем громкости <Adaptive DRC>.....	59
– Использование более просторных звуковых полей <Режим CINEMA DSP 3D>.....	59
– Регулировка положения по вертикали звука диалогов <Диалог лифт>.....	59
– Выбор способа воспроизведения 5.1-канального сигнала <Расширенное окруж. звуч.>.....	59
– Регулировка громкости источников входного сигнала <Уровень входов>.....	60
– Выбор предустановки настройки видео <Настройка видео>.....	60
– Выбор входных аудиогнезд <Аудио выбор>.....	60
– Автоматический поиск и прием станции с информацией о дорожном движении <Программа дор. движения>.....	60
– Воспроизведение в случайном порядке или повторное воспроизведение <Shuffle / Альбомы [iPod]/Repeat / Повторение [iPod]>.....	60
– Подключение / Отключение компонента Bluetooth к данному аппарату <Подключение/Отключение>.....	60
– Спаривание компонента Bluetooth с данным аппаратом <Спаривание>.....	60



## Названия компонентов и их функции

### Передняя панель

① **MAIN ZONE**  (Питание)

Переключение данного аппарата между включением и режимом ожидания.

② **Индикатор Прямой HDMI/зарядки iPod**

Загорается в любом из следующих случаев, пока аппарат находится в режиме ожидания.

- Когда включена функция В режим ожидания, а аудио/видеосигнал с внешнего компонента, подключенного с помощью HDMI, выводится на телевизор во время режима ожидания (стр. 103).
- Когда iPod/iPhone, помещенный в универсальную док-станцию для iPod, заряжается в то время, пока аппарат находится в режиме ожидания (стр. 84).

Данный индикатор загорается также в том случае, если к данному аппарату подключена беспроводная система Yamaha для iPod (стр. 76).

③ **Дисплей передней панели**

Отображение информации на данном устройстве (стр. 11).

④ **PURE DIRECT**

Переключение данного аппарата в режим Режим Pure Direct (стр. 52).

⑤ **Переключатель INPUT**

Выбор источника входного сигнала для воспроизведения. Поворачивайте этот переключатель для циклического последовательного переключения между источниками входного сигнала.

⑥ **VOLUME**

Регулировка уровня громкости.

■ **Открытие и закрытие дверцы передней панели**

Для использования органов управления или гнезд за дверцей передней панели, легко нажмите нижнюю часть дверцы, чтобы открыть ее. Держите дверцу закрытой, если органы управления и гнезда за дверцей передней панели не используются.

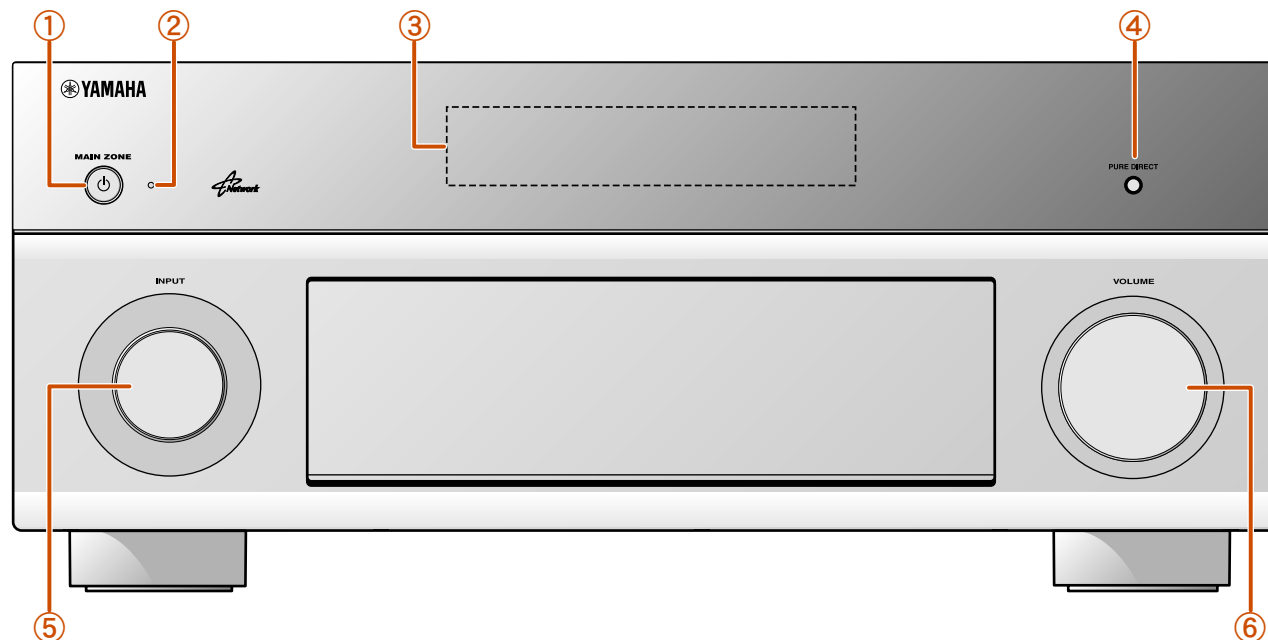
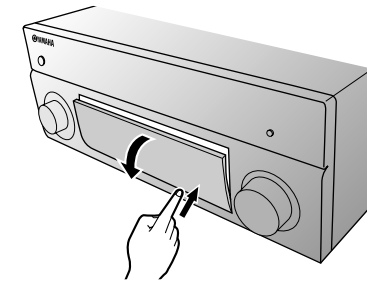

Продолжение на  
сл. стр.



### Передняя панель с открытой крышкой

- ⑦ **ON SCREEN**  
Включение и выключение меню ON SCREEN.
- ⑧ **OPTION**  
Включение и выключение меню Опция (с. 57).
- ⑨ **TONE/BALANCE**  
Регулировка выходной мощности высоких/низких частот колонок/наушников в каждой зоне (с. 48, с. 132).  
Регулировка баланса громкости левого и правого каналов в Zone2 или Zone3 (с. 132).
- ⑩ **STRAIGHT**  
Переключение звуковой программы в режим прямого декодирования (с. 51).
- ⑪ **PROGRAM** </>  
Выбор звуковой программы (с. 50). Несколько раз нажмите левую или правую кнопку для циклического последовательного переключения между звуковыми программами.
- ⑫ **SCENE**  
Переключение источника входного сигнала, звуковой программы и HDMI OUT с помощью одной кнопки (с. 49, с. 85). Нажмите эту кнопку для включения, когда данный аппарат находится в режиме ожидания.

- ⑬ **MULTI ZONE ZONE2 ZONE3**  
Включение/выключение вывода аудио и видеосигнала в Zone2 (с. 105, с. 130).  
**ZONE3 ZONE CONTROLS**  
Включение/выключение вывода аудио и видеосигнала в Zone3 (с. 105, с. 131).
- ⑭ **INFO**  
Изменение информации, отображаемой на дисплее передней панели (с. 11).
- ⑮ **MEMORY**  
Сохранение FM/AM-станций в качестве предустановленных станций (с. 62). 🌱1
- ⑯ **FM/AM**  
Установка диапазона FM/AM-тюнера в положение FM или AM (с. 62). 🌱1
- ⑰ **PRESET** </>  
Выбор предустановленной FM/AM-станции (с. 63). 🌱1

- ⑱ **Курсор**  $\Delta / \nabla / \triangleleft / \triangleright$ , **ENTER**, **RETURN**  
**Курсор**  $\Delta / \nabla / \triangleleft / \triangleright$  Выбор пунктов меню и изменение настроек во время отображения меню и т.п.  
**ENTER** Подтверждение выбранного пункта.  
**RETURN** Возврат к предыдущему экрану во время отображения меню или закрытия меню.
- ⑲ **Порт USB**  
Для подключения запоминающего устройства USB или портативного аудиоплеера USB (с. 38).
- ⑳ **DISPLAY**  
Переключение изображения между полем Текущее воспроизв. и полем Просмотр.
- ㉑ **Гнездо YPAO MIC**  
Подключите поставляемый микрофон YPAO и автоматически отрегулируйте баланс колонок (с. 40).
- ㉒ **Гнездо PHONES**  
Подключение наушников. Звуковые эффекты, применяемые во время воспроизведения, также будут слышны через наушники.
- ㉓ **Гнезда VIDEO AUX**  
Для временного подключения к данному аппарату игровых приставок (с. 35).
- ㉔ **TUNING/CH** << / >>  
Изменение частот FM/AM-тюнера (с. 62). 🌱1

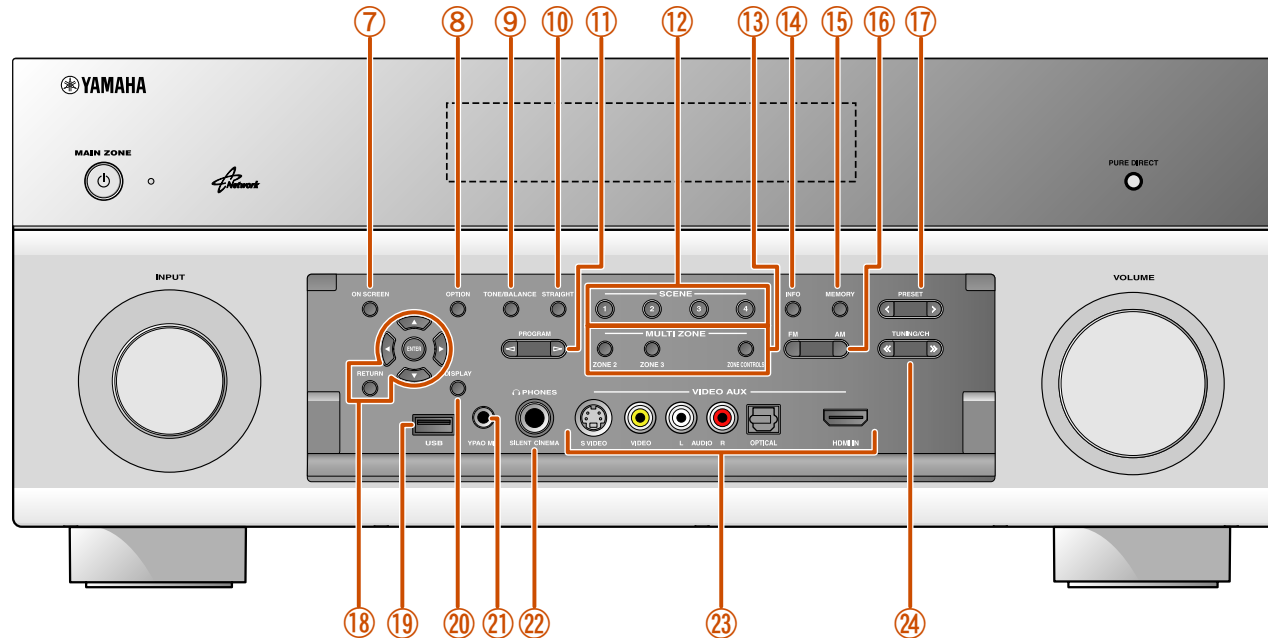

🌱1: Используется в случае выбора входа TUNER.

### Задняя панель

- ① **Гнезда PHONO**  
Для подключения проигрывателя (стр. 34).
- ② **Гнездо DOCK**  
Для подключения дополнительной универсальной док-станции для iPod (например YDS-12), беспроводной системы для iPod (YID-W10) или беспроводного Bluetooth-приемника аудиосигнала (YBA-10) (стр. 74, с. 76, с. 78).
- ③ **Порт NETWORK**  
Для подключения к сети (стр. 37).
- ④ **Гнезда HDMI OUT 1-2**  
Для подключения HDMI - совместимого телевизора для вывода аудио/ видеосигналов на (стр. 28).
- ⑤ **Гнезда MON.OUT/ZONE OUT (гнезда S-VIDEO/VIDEO)**  
Для подключения телевизора, способного принимать входной видеосигнал, и вывода на него видеосигналов (стр. 28, с. 29).
- ⑥ **Гнезда COMPONENT VIDEO**  
Для подключения внешних компонентов, поддерживающих вывод компонентного видеосигнала для приема видеосигнала (стр. 31).

- ⑦ **Входные гнезда HDMI**  
Для подключения внешних компонентов, оснащенных HDMI-совместимыми выходами для приема аудио/видеосигналов (стр. 30).
- ⑧ **Гнезда MONITOR OUT/ZONE OUT (гнезда COMPONENT VIDEO)**  
Для подключения телевизора, совместимого с компонентными видеосигналами, для вывода видеосигнала с помощью трех кабелей (стр. 28).
- ⑨ **Гнезда REMOTE IN/OUT1-2**  
Для подключения внешнего компонента, поддерживающего функцию управления с помощью ДУ (стр. 36).
- ⑩ **Гнездо TRIGGER OUT 1-2**  
Для подключения внешнего компонента, поддерживающего функцию триггера, и управления им вместе с управлением данным аппаратом (стр. 36).
- ⑪ **Разъем RS-232C**  
Данный разъем расширения управления предназначен для специализированной установки. Обратитесь к дилеру для получения подробной информации.
- ⑫ **Гнезда AV1-4**  
Для подключения к внешним компонентам, оснащенным аудио/ видеовыходами для приема аудио/видеосигналов (стр. 31).
- ⑬ **Гнезда ANTENNA**  
Для подключения AM и FM-антенн (стр. 39).

- ⑭ **Гнезда AV OUT**  
Для вывода аудио/видеосигналов, полученных в случае выбора аналоговых входов (стр. 37).
- ⑮ **Гнезда AUDIO1-4**  
Для подключения внешних компонентов, оснащенных аудиовыходами для приема аудиосигналов (стр. 34).
- ⑯ **Гнезда MULTI CH INPUT**  
Для подключения проигрывателя, поддерживающего многоканальный вывод (стр. 35).
- ⑰ **Гнезда ZONE OUT**  
Вывод звука данного аппарата на внешний усилитель, установленный в другом помещении. (стр. 130).
- ⑱ **Разъемы PRE OUT**  
Для подключения сабвуфера со встроенным усилителем или внешнего усилителя мощности (стр. 22, с. 25).
- ⑲ **Разъемы SPEAKERS**  
Для подключения фронтальных колонок, центральной колонки, колонок окружающего звучания и тыловых колонок окружающего звучания (стр. 20). Подключите колонки присутствия (стр. 20) или колонки для Zone2 и Zone3 (стр. 21) к гнездам EXTRA SP.
- ⑳ **AC IN**  
Для подключения поставляемого силового кабеля.

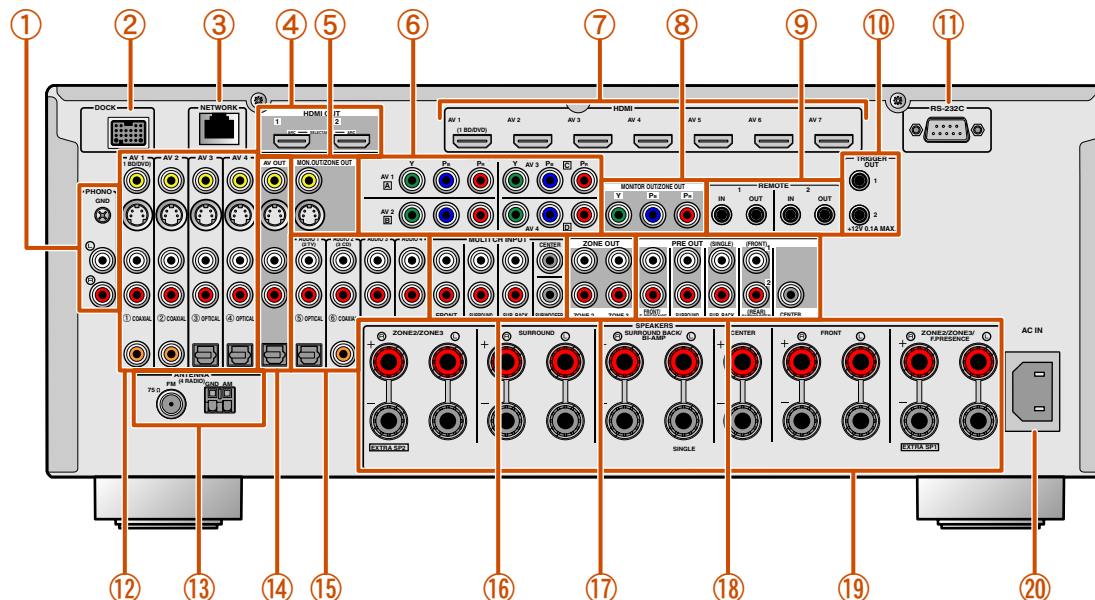



### Дисплей передней панели

- ① **Индикатор тюнера**  
Загорается в зависимости от состояния принимаемой станции (стр. 62).
- ② **Индикатор ZONE2/ZONE3**  
Загорается при включении вывода аудио или видеосигнала в Zone2 или Zone3 (стр. 132).
- ③ **Индикатор SLEEP**  
Мигает при включенном таймере сна (стр. 13, стр. 132).
- ④ **Индикатор PARTY**  
Загорается при включенном режиме вечеринки (стр. 105).
- ⑤ **Многофункциональный информационный дисплей**  
Отображение различной информации о пунктах меню и настройках.
- ⑥ **Индикатор VOLUME**  
Отображение текущего уровня громкости.
- ⑦ **Индикатор HDMI**  
Загорается во время нормального обмена данными HDMI.  
**Индикатор IN**  
Загорается при обнаружении данным аппаратом подключенного внешнего компонента к HDMI входному гнезду (стр. 30).  
**Индикаторы OUT 1/OUT 2**  
Указывает гнездо HDMI OUT, которое выводит аудио/видеосигналы (стр. 28).

- ⑧ **Индикатор ENHANCER**  
Загорается при включенном режиме Compressed Music Enhancer (стр. 52).
- ⑨ **Индикатор CINEMA DSP**  
Загорается в случае выбора эффекта звукового поля, использующего технологию CINEMA DSP.
- ⑩ **Индикатор CINEMA DSP 3D**  
Загорается при включении CINEMA DSP 3D (стр. 51).
- ⑪ **Индикаторы курсора**  
Загораются, если соответствующие курсоры на пульте ДУ доступны для управления.
- ⑫ **Индикатор MUTE**  
Мигает во время приглушения аудиосигнала.
- ⑬ **Индикаторы колонок**  
Используются для обозначения разъемов колонок, через которые выводятся сигналы.

- ⑭ **Индикатор ADAPTIVE DRC**  
Загорается при включении функции адаптивного управления динамическим диапазоном (стр. 59).

#### ■ Переключение информации на дисплее передней панели

На передней панели могут отображаться звуковые программы и названия декодеров окружающего звучания, а также активный источник входного сигнала.

Несколько раз нажмите кнопку **INFO** для циклического последовательного переключения между отображаемой информацией. **2**

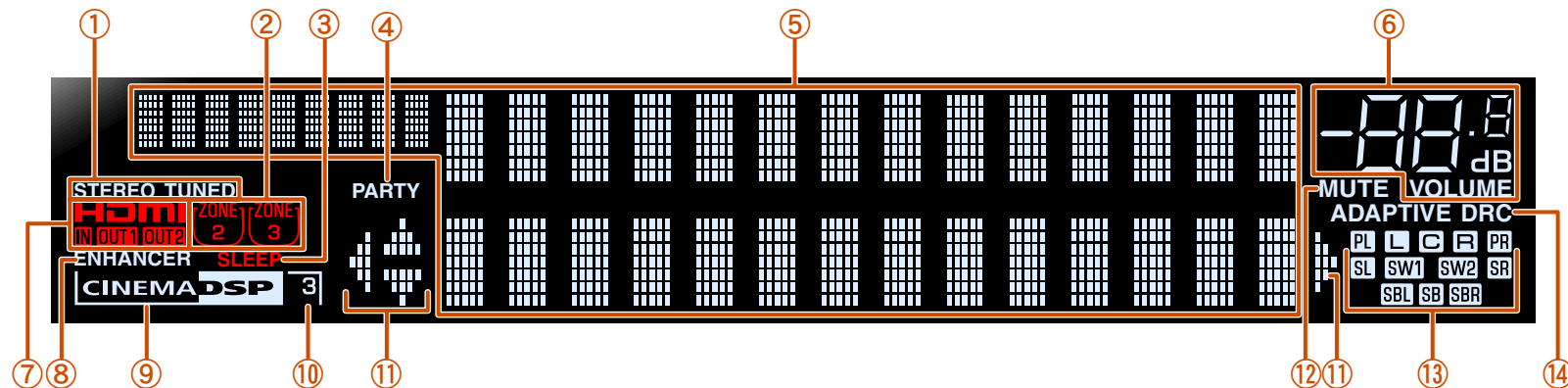
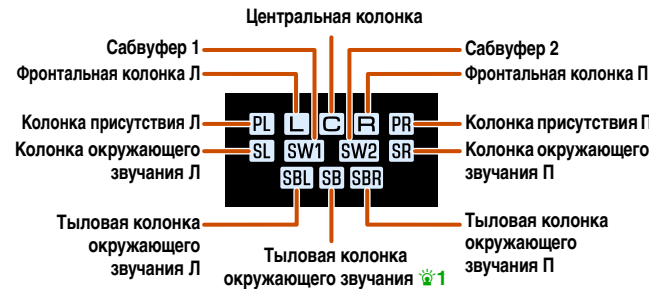

**1** : "SB" отображается только при использовании 6.1-канальной конфигурации.  
**2** : Во время FM/AM-приема вместо источника входного сигнала будет отображаться частота.



### Пульт ДУ

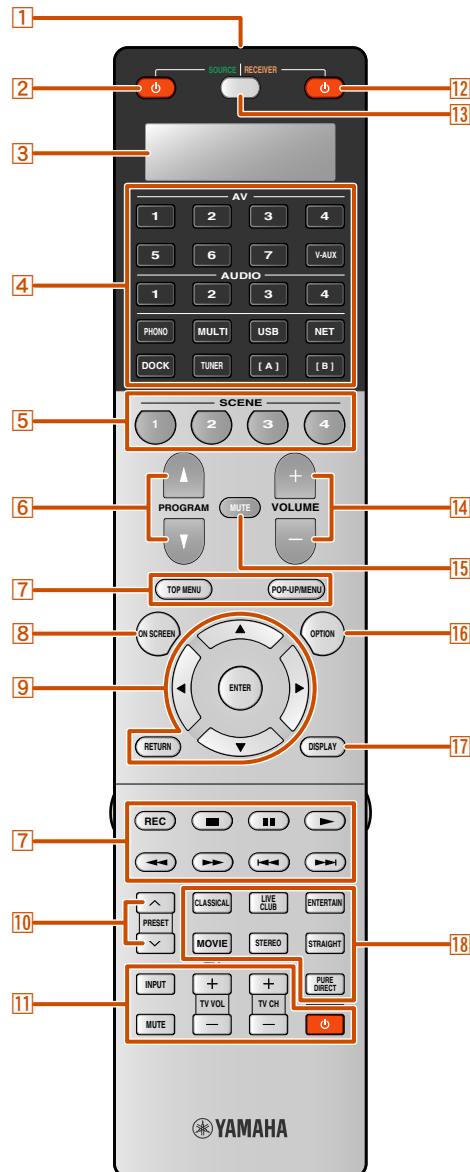

- 1 Передатчик сигнала ДУ**  
Передача инфракрасных сигналов.
- 2 SOURCE  $\phi$  (Питание SOURCE)**  
Включение и выключение внешнего компонента.
- 3 Окно дисплея**  
Отображение информации пульта ДУ.
- 4 Переключатель входных сигналов**  
Выбор источника входного сигнала для воспроизведения на данном аппарате.
 

<b>AV1-7</b>	Гнезда AV1-7
<b>V-AUX</b>	Гнезда передней панели VIDEO AUX
<b>AUDIO1-4</b>	Гнезда AUDIO1-4
<b>PHONO</b>	Гнезда PHONO
<b>MULTI</b>	Гнезда MULTI CH INPUT
<b>USB</b>	Запоминающее устройство USB, подключенное к порту USB.
<b>NET</b>	Интернет радио, USB, подключенное к порту USB, или ПК, подключенный к порту NETWORK.
<b>DOCK</b>	Универсальная док-станция для iPod, беспроводная система для iPod или беспроводной Bluetooth-приемник аудиосигнала, подключенный к гнезду DOCK.
<b>TUNER [A]/[B]</b>	Тюнер FM/AM
- 5 SCENE**  
Переключение источника входного сигнала и звуковой программы с помощью одной кнопки (стр. 49). Нажмите эту кнопку для включения, когда данный аппарат находится в режиме ожидания.
- 6 PROGRAM  $\Delta / \nabla$**   
Выбор звуковой программы (стр. 50). Несколько раз нажмите верхнюю или нижнюю кнопку для циклического последовательного переключения между звуковыми программами.
- 7 Клавиши управления внешними компонентами**  
Управление записью, воспроизведением, отображением меню и т.п. для внешних компонентов (стр. 112). 1
- 8 ON SCREEN**  
Включение и выключение меню ON SCREEN.
- 9 Курсор  $\Delta / \nabla / \langle / \rangle$ , ENTER, RETURN**  

<b>Курсор <math>\Delta / \nabla / \langle / \rangle</math></b>	Выбор пунктов меню и изменение настроек во время отображения меню и т.п.
<b>ENTER</b>	Подтверждение выбранного пункта.
<b>RETURN</b>	Возврат к предыдущему экрану во время отображения меню или закрытия меню.
- 10 PRESET  $\wedge / \vee$**   
Выбор предустановленной станции при использовании FM/AM-тюнера.
- 11 Клавиши управления телевизором**  
Управление монитором, например, телевизором.
- 12 RECEIVER  $\phi$  (Питание RECEIVER)**  
Переключение данного аппарата между включением и режимом ожидания.
- 13 SOURCE/RECEIVER**  
Переключение функции клавиши пульта ДУ для управления данным аппаратом или внешним компонентом (стр. 112). Управление внешним компонентом осуществляется в том случае, если эта клавиша горит зеленым цветом, а данным аппаратом — если она горит оранжевым цветом.
- 14 VOLUME +/-**  
Регулировка уровня громкости (стр. 47).
- 15 MUTE**  
Включение и выключение функции приглушения выводимого звука (стр. 47).
- 16 OPTION**  
Включение и выключение меню Опция (стр. 57).
- 17 DISPLAY**  
Переключение изображения между полем Текущее воспроизв. и полем Просмотр.
- 18 Клавиши выбора звука**  
Переключение между текущим эффектом звукового поля (звуковой программой) и декодером окружающего звучания (стр. 50).

1 : При управлении зарегистрированными компонентами можно использовать **7 Клавиши управления внешними компонентами** для каждого источника входного сигнала. Для управления внешними компонентами необходимо заранее зарегистрировать коды ДУ для каждого источника входного сигнала (стр. 114).



### Пульт ДУ с открытой крышкой

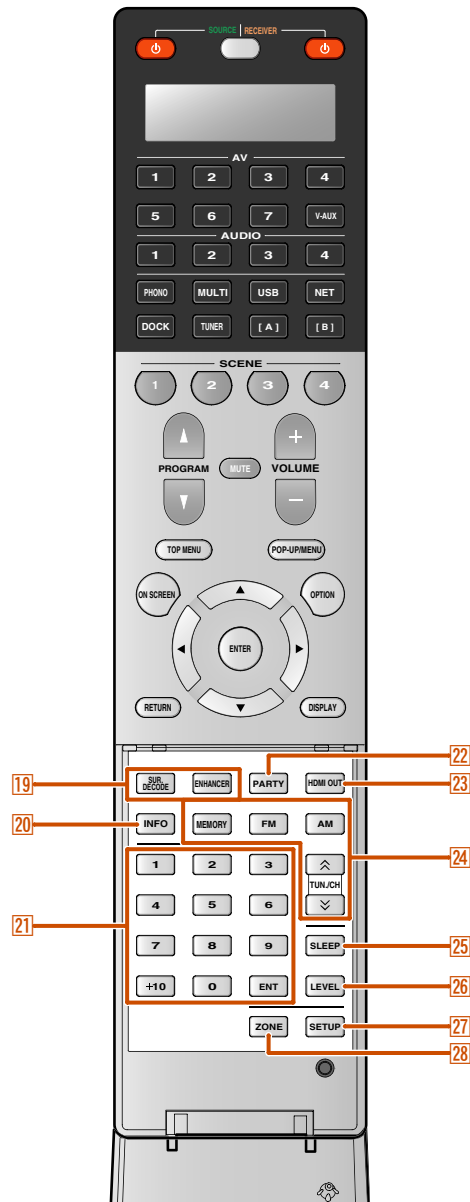

- 19 Клавиши выбора звука**  
Переключение между текущим эффектом звукового поля (звуковой программой) и декодером окружающего звучания (стр. 50).
- 20 INFO**  
Циклическое переключение информации, отображаемой на дисплее передней панели (название выбранного в данный момент источника входного сигнала, звуковой программы, декодера окружающего звучания, частоты FM/AM-тюнера и т.п.).
- 21 Цифровые клавиши**  
Ввод чисел.
- 22 PARTY**  
Включение и выключение режима вечеринки (стр. 132).
- 23 HDMI OUT**  
Переключение выходного гнезда, подключенного к HDMI-совместимому телевизору (стр. 47).
- 24 Клавиши управления радио**  
Управление FM/AM-тюнером. Эти клавиши используются во время работы с входом тюнера.  
**MEMORY**                      Предустановка радиостанций.  
**FM**                                Установка диапазона FM/AM-тюнера в положение FM.  
**AM**                                Установка диапазона FM/AM-тюнера в положение AM.  
**TUN./CH**  $\wedge / \vee$             Изменение частот настройки.
- 25 SLEEP**  
Переключение данного аппарата в режим ожидания автоматически через заданный период времени (таймер сна). Нажимайте повторно данную клавишу для установки времени включения функции таймера сна.
- 26 LEVEL**  
Регулировка уровня выходного сигнала для каждой колонки (стр. 97).
- 27 SETUP**  
Настройка данного пульта ДУ (стр. 113).
- 28 ZONE**  
Переключение зоны, управление в которой осуществляется с помощью пульта ДУ, между основной зоной, Zone2 и Zone3 (стр. 132).

### ■ Установка батареек в пульт ДУ

При установке батареек в пульт ДУ снимите крышку отделения для батареек с обратной стороны пульта ДУ и вставьте четыре батарейки AAA в отделение для батареек таким образом, чтобы они совпадали с обозначениями полярности (+ и -).

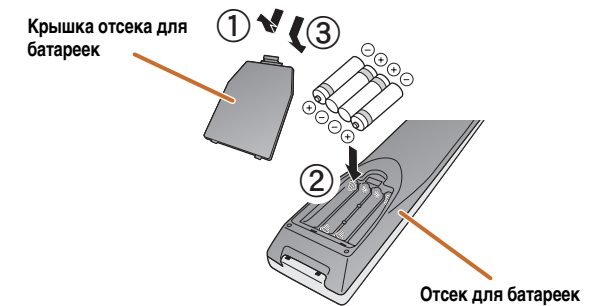

Замените батарейки новыми, если пульт ДУ работает только в узком диапазоне.

### ПРИМЕЧАНИЕ

Если для пульта ДУ сохранены коды ДУ для внешних компонентов, извлечение батареек более чем на 2 минуты или оставление в пульте ДУ разряженных батареек может привести к очистке кодов ДУ. Если это произойдет, замените батарейки новыми и установите коды ДУ.

## Экранная индикация

При подключении к данному аппарату телевизора, прилагаемый пульт ДУ можно использовать для установки и проверки настроек данного аппарата с помощью меню и опций, отображаемых на экране телевизора.

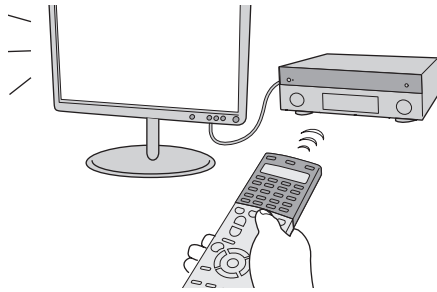

В системе экранной индикации доступны следующие экраны.

Меню ON SCREEN

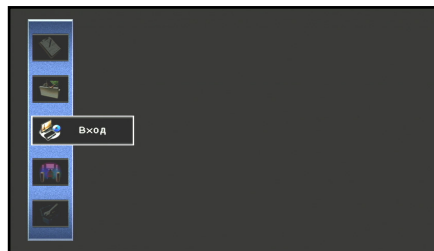

Нажмите кнопку **[8] ON SCREEN** для отображения меню ON SCREEN.

Конфигурация настроек для данного аппарата. Воспользуйтесь данным меню для выбора нужных настроек, изменения их значений или проверки текущего состояния данного аппарата. Подробнее, смотрите “НАСТРОЙКА” ([с. 82](#)).

Меню Опция

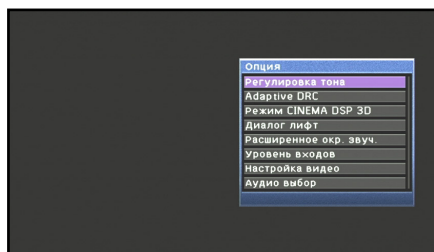

Нажмите кнопку **[16] OPTION** для отображения меню Опция.

Конфигурация дополнительных настроек для каждого источника входного сигнала. Такие настройки, как “Регулировка тона” и “Уровень входов” применяются для данного аппарата независимо от используемого источника входного сигнала.

Подробнее, смотрите “Конфигурация настроек, относящихся к отдельным источникам входного сигнала (меню Опция)” ([с. 57](#)).

Окно контента

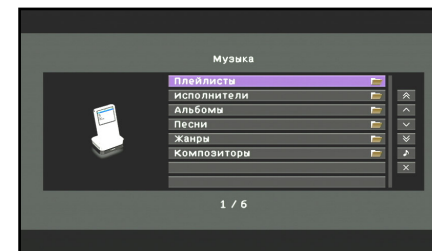

Нажмите кнопку **[4] Переключатель входных сигналов** для отображения окна контента.

Содержит поле Просмотр и поле Текущее воспроизв.. Поле Текущее воспроизв. используется для отображения состояния источника, с которого в данный момент воспроизводится музыка. Управления настройками для музыкального контента осуществляется из поля Просмотр. Подробнее, смотрите “Проверка и управление источниками входного сигнала из окна контента” ([с. 61](#)).

## Подключение колонок

В данном аппарате используются эффекты звукового поля и звуковые декодеры для создания у слушателя ощущения присутствия в настоящем кинотеатре или концертном зале. Эти эффекты достигаются путем идеального размещения колонок и подключений в конкретной среде прослушивания.

### Каналы и функции колонок

#### ■ Фронтальные левые и правые колонки

Фронтальные колонки предназначены для воспроизведения звуков фронтальных каналов (стереозвук) и звуковых эффектов.

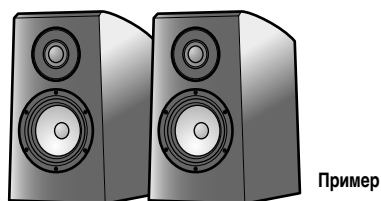

Расположение фронтальной колонки:

Установите эти колонки на одинаковом расстоянии от идеального места прослушивания в передней части помещения. При использовании экрана проектора, колонки необходимо устанавливать внизу на высоте, равной примерно 1/4 высоты экрана.

#### ■ Центральная колонка

Центральная колонка предназначена для воспроизведения звука центрального канала (диалог, вокал и т.д.).

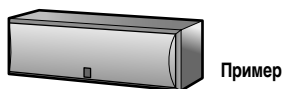

Расположение центральной колонки:

Разместите ее посередине между левой и правой фронтальными колонками. При использовании телевизора, разместите эту колонку прямо над центром телевизора или прямо под ним, поравняв их передние поверхности.

При использовании экрана разместите ее под центром экрана.

#### ■ Левая и правая колонки окружающего звучания

Колонки окружающего звучания предназначены для звуковых эффектов и вокала во время воспроизведения источника с числом каналов свыше 5.1. При использовании без тыловой колонки окружающего звучания во время воспроизведения источника сигнала с числом каналов свыше 6.1 (включая тыловой канал окружающего звучания), звук тылового канала окружающего звучания будет распределяться между левой и правой колонками окружающего звучания.

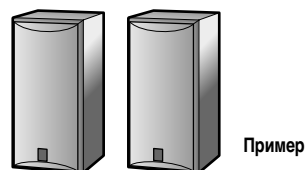

Расположение колонок окружающего звучания:

Разместите колонки в задней части помещения с левой и правой стороны лицевой стороны к положению прослушивания. Их необходимо размещать в пределах 60–80 градусов от положения прослушивания и таким образом, чтобы верхняя часть колонок находилась на высоте 1,5–1,8 м от пола.

#### ■ Левые и правые колонки присутствия

Колонки присутствия используются для создания фронтальных звуковых эффектов. При использовании в сочетании с звуковыми программами (вс.с. 53) возможно получение звука с эффектом присутствия в более богатом и просторном помещении.

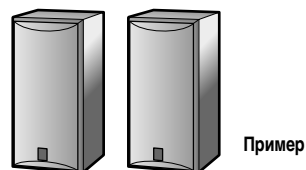

Расположение колонок присутствия:

Разместите левую и правую колонки присутствия в 0,5–1 м от наружного края левой и правой фронтальных колонок соответственно. Верхние части колонок присутствия должны располагаться на высоте 1,8 м от пола.

#### ■ Левая и правая тыловые колонки окружающего звучания

Тыловые колонки окружающего звучания предназначены для задних звуковых эффектов во время воспроизведения источника с числом каналов свыше 6.1. При использовании только одной тыловой колонки окружающего звучания во время воспроизведения источника сигнала с числом каналов свыше 7.1, звук левого и правого тыловых каналов окружающего звучания будет смешиваться и выводиться через одну колонку.

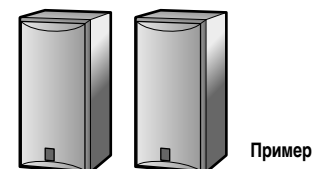

Расположение тыловых колонок окружающего звучания:

При использовании 7.1-канального звука поверните левую и правую колонки, направленные в сторону положения прослушивания, к задней части положения прослушивания. Разположите левую и правую колонки на расстоянии по крайней мере 30 см друг от друга. Оптимальным является такое же расстояние, как и между левой и правой колонками. При использовании 6.1-канального звука, поверните эти колонки к задней части положения прослушивания.

#### ■ Сабвуфер

Колонка сабвуфера используется для вывода басов и звуков низкочастотного эффекта (LFE) в сигналах Dolby Digital и DTS. Используйте сабвуфер, оснащенный встроенным усилителем.



Расположение колонки сабвуфера:

Разположите его снаружи от левой и правой фронтальных колонок, немного повернутых внутрь, чтобы уменьшить эхо от стен. Можно использовать один или два сабвуфера и выбирать положение сабвуфера из вариантов “Левый + Правый”, “Фронт + Тыл” и “Моно x2” (вс.с. 96).

### Расположение колонок

Кроме 7.1-канального расположения колонок можно задать различные конфигурации колонок с помощью подключения колонок присутствия, соединения двухканального усиления или функции Zone2/Zone3. Кроме того, данный аппарат оснащен функцией “Назн.ус.мощн.”, которая может использоваться для упрощения применения соответствующих настроек колонок для данного аппарата в соответствии с конфигурацией колонок.

### Подключение колонок

Подключите колонки к соответствующим гнездам, показанным в таблице для каждого расположения колонок. См. “Подключение колонок и сабвуфера” (стр. 20) для получения подробной информации о подключении колонок.

Также можно использовать два сабвуфера, подключив их к обоим гнездам SUBWOOFER1 (FRONT) и SUBWOOFER2 (REAR). Также можно использовать гнезда EXTRA SP1 для колонок Zone3 и гнезда EXTRA SP2 для Zone2 путем установки назначения с помощью “Назн.ус.мощн.” (стр. 95).

### Установка конфигурации колонок

Для включения колонок необходимо установить в данном аппарате конфигурацию колонок. Воспользуйтесь функцией Назн.ус.мощн. для применения соответствующих настроек, показанных в таблице для каждого расположения колонок. См. “Назн.ус.мощн.” (стр. 95) для получения подробной информации по настройке.

### Использование 7.1-канального источника аудиосигнала

#### 7.1-канальное расположение колонок (7 колонок + сабвуфер)

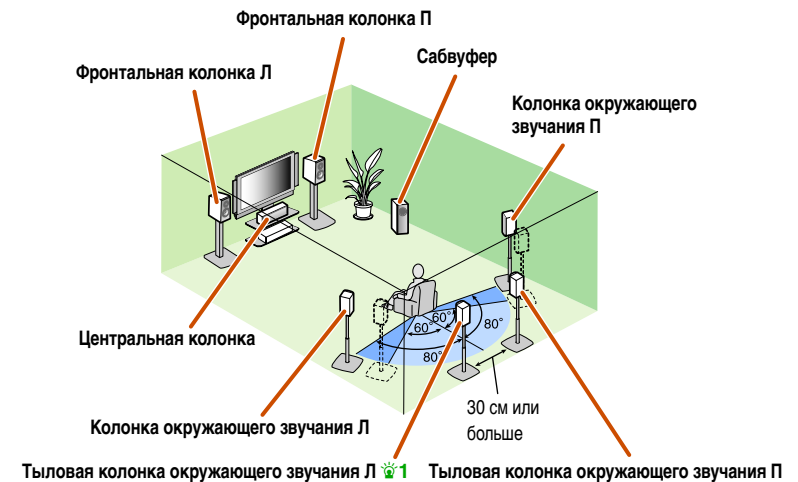

С помощью данной конфигурации колонок можно без ухудшения качества воспроизводить аудиосигнал от 7.1-канального источника аудиосигнала.

#### Подключение колонок

Гнезда FRONT	Фронтальные колонки Л/П	Гнезда SURROUND BACK	Тыловые колонки окружающего звучания Л/П
Гнездо CENTER	Центральная колонка	Гнездо SUBWOOFER (PRE OUT)	Сабвуфер
Гнезда SURROUND	Колонки окружающего звучания Л/П		

#### Установка конфигурации колонок

Назн.ус.мощн.	7ch Normal (по умолчанию)
---------------	---------------------------

**1**: Звук тылового канала окружающего звучания также может выводиться через одну тыловую колонку окружающего звучания. При использовании только одной тыловой колонки окружающего звучания, подключите ее к гнезду SURROUND BACK L (SINGLE) и разместите ее прямо позади положения прослушивания.

■ **Добавление колонок присутствия для достижения эффекта более богатого звукового поля**

■ **Расположение колонок присутствия (7 колонок + сабвуфер + колонки присутствия)**

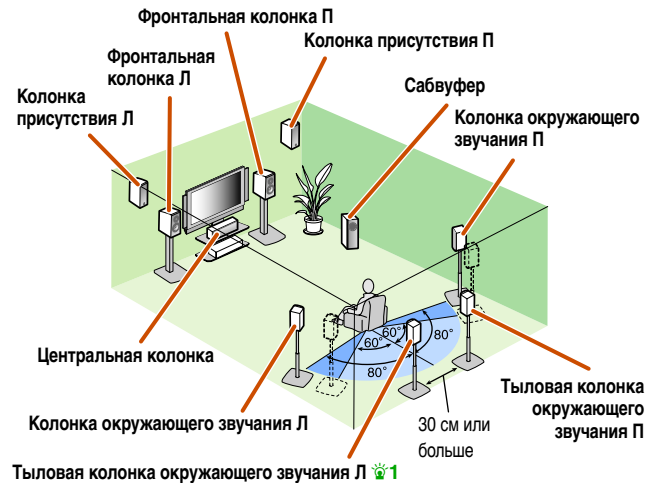

■ **Использование источника аудиосигнала без тыловых колонок окружающего звучания**

■ **5.1-канальное расположение колонок (5 колонок + сабвуфер)**

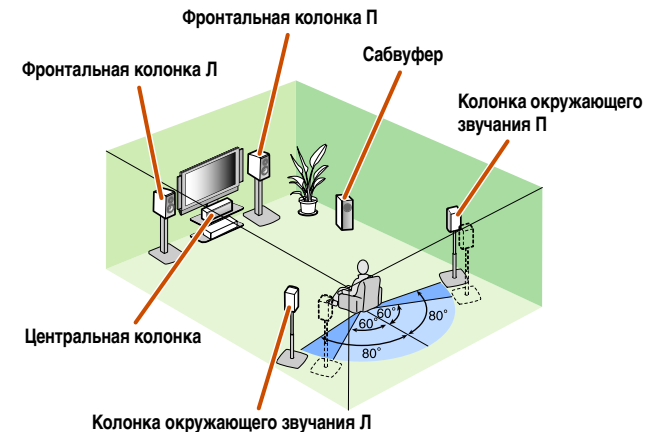

Данный аппарат позволяет уменьшать количество каналов 7.1-канального источника аудиосигнала для получения 5.1-канального звука. Это позволяет выводить 7.1-канальный звук без использования тыловых колонок окружающего звучания.

### ■ Подключение колонок

Гнезда FRONT	Фронтальные колонки Л/П	Гнезда SURROUND	Колонки окружающего звучания Л/П
Гнездо CENTER	Центральная колонка	Гнездо SUBWOOFER (PRE OUT)	Сабвуфер

### ■ Установка конфигурации колонок

Назн.ус.мощи.	7ch Normal (по умолчанию)
---------------	---------------------------

Данный аппарат автоматически выбирает колонки присутствия или тыловые колонки окружающего звучания для вывода звука в соответствии с выбранной звуковой программой. При изменении звуковой программы автоматически осуществляется переключение колонок, выводящих звук, между колонками присутствия и тыловыми колонками окружающего звучания. 🌱2

### ■ Подключение колонок

Гнезда FRONT	Фронтальные колонки Л/П	Гнезда SURROUND BACK	Тыловые колонки окружающего звучания Л/П
Гнездо CENTER	Центральная колонка	Гнездо SUBWOOFER (PRE OUT)	Сабвуфер
Гнезда SURROUND	Колонки окружающего звучания Л/П	Гнезда EXTRA SP1	Колонки присутствия Л/П

### ■ Установка конфигурации колонок

Назн.ус.мощи.	7ch Normal (по умолчанию)
---------------	---------------------------

- 🌱 1: Звук тылового канала окружающего звучания также может выводиться через одну тыловую колонку окружающего звучания. При использовании только одной тыловой колонки окружающего звучания, подключите ее к гнезду SURROUND BACK L (SINGLE) и разместите ее прямо позади положения прослушивания.
- 🌱 2: Звук не может выводиться через тыловые колонки окружающего звучания, если он выводится через колонки, подключенные к гнездам EXTRA SP1.

### Использование фронтальных колонок, поддерживающих соединения двухканального усиления, для получения высококачественного звука

- 5.1-канальное расположение колонок (Фронтальные колонки (двухканальное усиление) + 3 колонки)

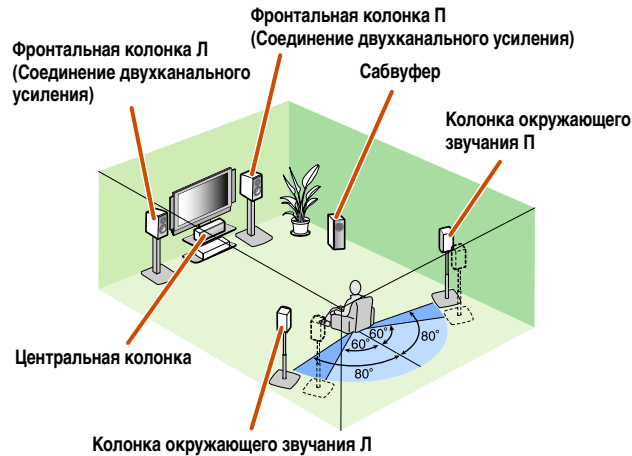

Использование фронтальных колонок, поддерживающих соединения двухканального усиления, позволяет получить высококачественный звук.

### Подключение колонок

Гнезда FRONT	Фронтальные колонки Л/П (двухканальное усиление)	Гнезда SURROUND BACK	Фронтальные колонки Л/П (двухканальное усиление)
Гнездо CENTER	Центральная колонка	Гнездо SUBWOOFER (PRE OUT)	Сабвуфер
Гнезда SURROUND	Колонки окружающего звучания Л/П		

### Установка конфигурации колонок

Назн. ус. мощи.	5ch BI-AMP
-----------------	------------

👁️ 1: Звук тылового канала окружающего звучания также может выводиться через одну тыловую колонку окружающего звучания. При использовании только одной тыловой колонки окружающего звучания, подключите ее к гнезду SURROUND BACK L (SINGLE) и разместите ее прямо позади положения прослушивания.

👁️ 2: Звук не может выводиться через тыловые колонки окружающего звучания, если он выводится через колонки, подключенные к гнездам EXTRA SP1.

### Использование колонок в двух помещениях (функция Zone2)

- 7.1-канальное расположение колонок + Zone2 (7 колонок (в основной зоне) + сабвуфер (в основной зоне) + фронтальные колонки (в дополнительной зоне))

#### Основная зона

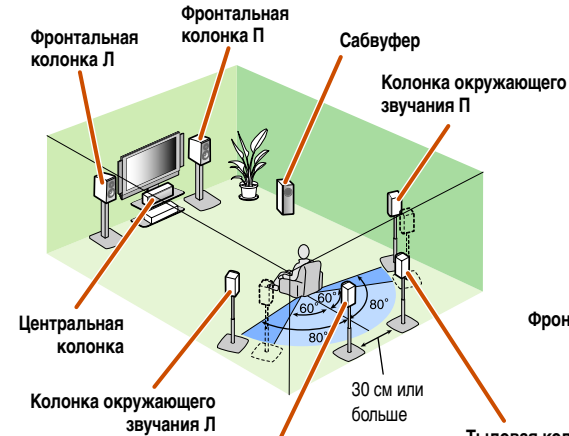

#### Zone2

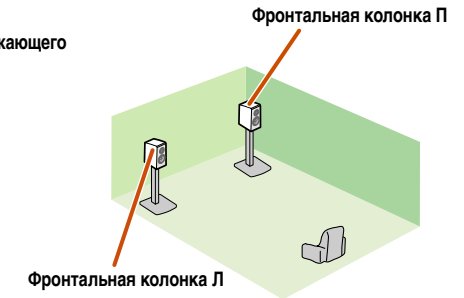

Тыловая колонка окружающего звучания Л 🌱1 Тыловая колонка окружающего звучания П

Кроме основного помещения, также можно управлять колонками в другом помещении.

При включении встроенного усилителя, назначенного для колонок в другом помещении, вывод звука автоматически переключится с тыловых колонок окружающего звучания на колонки в другом помещении. 🌱2

### Подключение колонок

Гнезда FRONT	Фронтальные колонки Л/П	Гнезда SURROUND BACK	Тыловые колонки окружающего звучания Л/П
Гнездо CENTER	Центральная колонка	Гнездо SUBWOOFER (PRE OUT)	Сабвуфер
Гнезда SURROUND	Колонки окружающего звучания Л/П	Гнезда EXTRA SP1 🌱3	Колонки Zone2

### Установка конфигурации колонок

Назн. ус. мощи.	7ch +1ZONE
-----------------	------------

🌱 3: Гнезда EXTRA SP1 также можно назначить для колонок Zone3 с помощью "Назн. ус. мощи." (стр. 95).



### Использование колонок в трех помещениях (функции Zone2 и Zone3)

7.1-канальное расположение колонок + Zone2 + Zone3 (7 колонок (в основной зоне) + сабвуфер (в основной зоне) + фронтальные колонки (в дополнительной и третьей зонах))

Основная зона

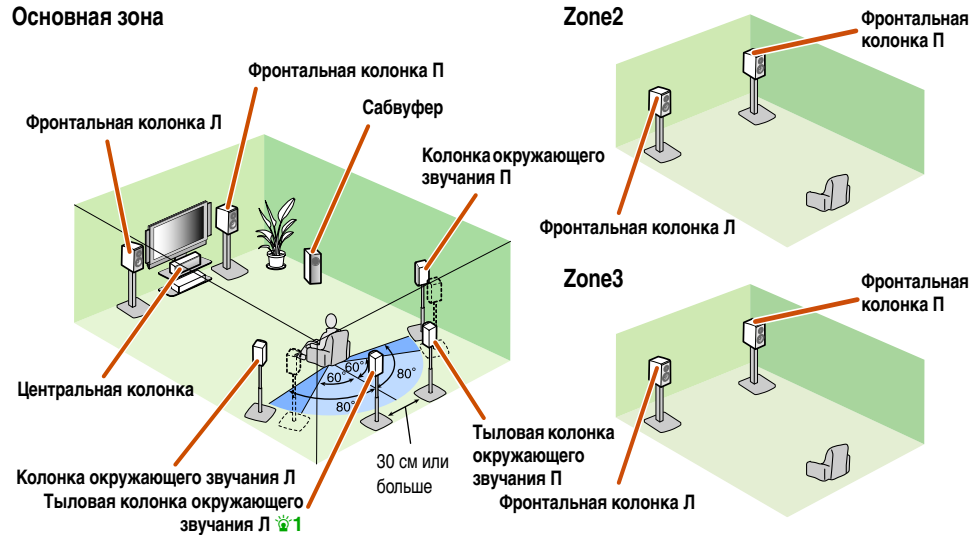

### Подключение колонок

Гнезда FRONT	Фронтальные колонки Л/П	Гнездо SUBWOOFER (PRE OUT)	Сабвуфер
Гнездо CENTER	Центральная колонка	Гнезда EXTRA SP1	Колонки Zone2
Гнезда SURROUND	Колонки окружающего звучания Л/П	Гнезда EXTRA SP2	Колонки Zone3
Гнезда SURROUND BACK	Тыловые колонки окружающего звучания Л/П		

### Установка конфигурации колонок

Назн.ус.мощн.	7ch +2ZONE
---------------	------------

Кроме основного помещения, также можно управлять колонками в двух других помещениях. При включении встроенного усилителя, назначенного для колонок в другом помещении, вывод звука автоматически переключится с тыловых колонок окружающего звучания и/или колонок окружающего звучания на колонки в другом помещении.

- 1: Звук тылового канала окружающего звучания также может выводиться через одну тыловую колонку окружающего звучания. При использовании только одной тыловой колонки окружающего звучания, подключите ее к гнезду SURROUND BACK L (SINGLE) и разместите ее прямо позади положения прослушивания.
- 2: Звук не может выводиться через тыловые колонки окружающего звучания, если он выводится через колонки, подключенные к гнездам EXTRA SP1.

- 3: Звук не может выводиться через колонки окружающего звучания, если он выводится через колонки, подключенные к гнездам EXTRA SP2.
- 4: Гнезда EXTRA SP1 также можно назначить для колонок Zone3 с помощью "Назн.ус.мощн." ([стр. 95](#)).
- 5: Гнезда EXTRA SP2 также можно назначить для колонок Zone2 с помощью "Назн.ус.мощн." ([стр. 95](#)).

### Подключение колонок и сабвуфера

Подключите колонки к соответствующим разъемам на задней панели.

#### ПРЕДУПРЕЖДЕНИЕ

- Перед подключением колонок извлеките из розетки силовую кабель данного аппарата.
- Кабели колонок обычно состоят из двух параллельных изолированных кабелей. Для обозначения другой полярности один из этих кабелей окрашен в другой цвет или имеет продольную полосу. Вставьте кабель другого цвета (или имеющий полосу) в разъем “+” (положительный, красный) на данном аппарате и колонках, а другой кабель – в разъем “-” (отрицательный, черный).
- Соблюдайте осторожность, чтобы жила кабеля колонки не касалась чего-либо и не контактировала с металлическими деталями данного аппарата. Это может привести к повреждению аппарата или колонок. В случае короткого замыкания цепи кабеля колонки при включении данного аппарата на дисплее передней панели появится сообщение “CHECK SP WIRES!”.

#### ■ Подключение фронтальных колонок/центральной колонки/колонок окружающего звучания/тыловых колонок окружающего звучания и сабвуфера

При подключении только одной тыловой колонки окружающего звучания, подключите ее к гнездам SURROUND BACK L (SINGLE).

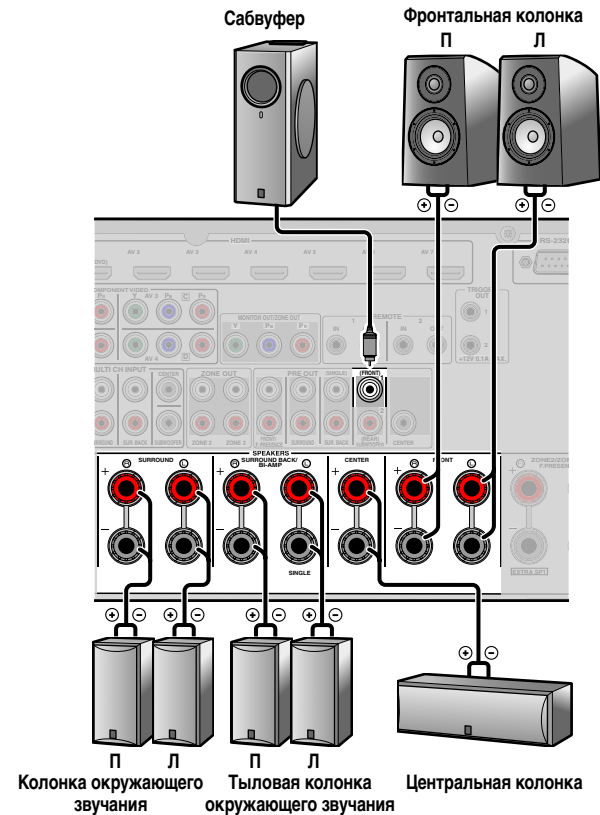

#### ■ Подключение колонок присутствия

При использовании колонок присутствия подключите эти колонки к гнездам EXTRA SP1, как показано на рисунке внизу.

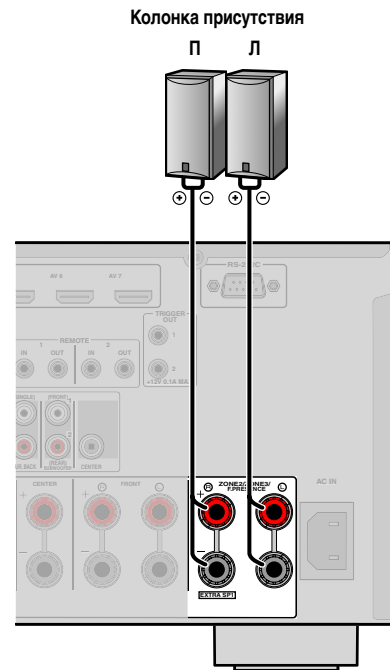

К данному аппарату можно подключить колонки присутствия (PL/PR), используемые для вывода фронтальных звуковых эффектов. С помощью звуковых программ (с. 57) можно создавать звук с эффектом присутствия в более богатом и просторном помещении.

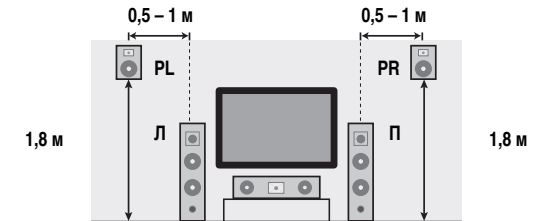

Подключение колонок присутствия рекомендуется для использования всех преимуществ эффектов звуковых программ CINEMA DSP.

Продолжение на  
сл. стр.

### ■ Соединение двухканального усиления

Данный аппарат может подключаться к колонкам, поддерживающим соединение двухканального усиления. При подключении колонок, подключите гнезда FRONT и гнезда SURROUND BACK/BI-AMP, как показано на рисунке внизу. Выполните конфигурацию настроек соединения двухканального усиления для активации подключений.

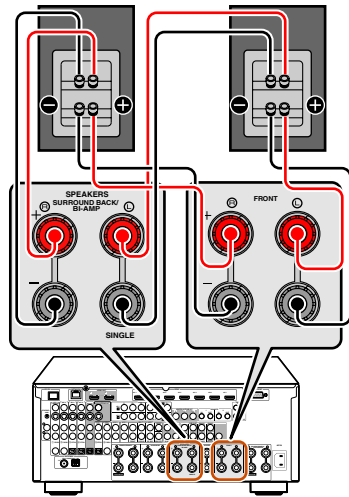

#### ПРИМЕЧАНИЕ

Перед выполнением соединений двухканального усиления извлеките кронштейны или кабели, соединяющие низкочастотный и высокочастотный динамики. Подробнее, смотрите инструкцию по эксплуатации колонок. Если не выполняются соединения двухканального усиления убедитесь, что кронштейны или кабели подключены перед подключением кабелей колонок.

### ■ Аудиосистема для нескольких зон с использованием внутреннего усилителя данного аппарата

Подключите колонки во второй зоне и в третьей зоне к гнездам EXTRA SP1/EXTRA SP2, как показано на рисунке внизу.

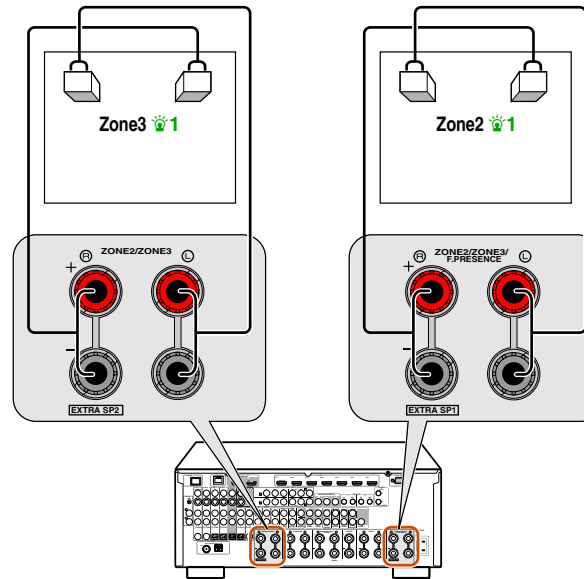



#### ПРЕДУПРЕЖДЕНИЕ

Гнезда EXTRA SP данного аппарата не следует подключать к коммутационной коробке пассивного громкоговорителя или более чем к одному громкоговорителю на канал. Подключение к коммутационной коробке пассивного громкоговорителя или к нескольким громкоговорителям на канал может привести к слишком сильному падению сопротивления и последующему повреждению усилителя. См. данную инструкцию по эксплуатации для правильного использования. Соответствие информации о минимальном сопротивлении колонок должно всегда соблюдаться для всех каналов. Данная информация размещена на задней панели данного аппарата.

### ■ Изменение импеданса колонок

Настройка данного аппарата на использование колонок с сопротивлением 8  $\Omega$  является заводской установкой. При подключении к колонкам с сопротивлением 6  $\Omega$  выполните следующую процедуру для переключения на 6  $\Omega$ . В случае настройки данного аппарата на использование 6  $\Omega$  колонок, 4  $\Omega$  колонки также можно использовать в качестве фронтальных колонок.

- 1 Переключение данного аппарата в режим ожидания.
- 2 Нажмите кнопку MAIN ZONE , одновременно нажав и удерживая кнопку STRAIGHT на передней панели. Отпустите кнопки после появления меню "ADVANCED SETUP" на дисплее передней панели. Примерно через несколько секунд будут отображены пункты главного меню. 

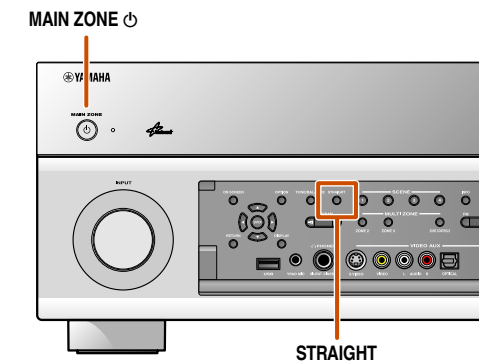

Продолжение на  
сл. стр.

 1 : Гнезда EXTRA SP1 можно назначить для Zone3, а гнезда EXTRA SP2 можно назначить для Zone2 с помощью "Назн.ус.мощн." (стр.с. 95).

 2 : См. раздел "Настройка расширенных функций по мере надобности (меню Расширенная настройка)" (стр.с. 122) для получения подробной информации по меню дополнительных настроек.

**3** Убедитесь, что на передней панели отображена индикация "SPEAKER IMP."



**4** Несколько раз нажмите кнопку STRAIGHT для выбора опции "6ΩMIN".

**5** Переключите этот аппарат в режим ожидания, а затем снова включите его.

Питание включится после завершения конфигурации сделанных настроек.

### Подключение колонок

К гнездам данного типа можно подключать следующие колонки или подключения.

- Фронтальные колонки Л/П
- Центральная колонка
- Колонки окружающего звучания Л/П
- Тыловые колонки окружающего звучания Л/П
- Колонки присутствия Л/П
- Колонки Zone2/Zone3
- Соединение двухканального усиления (Л/П фронтальные колонки)

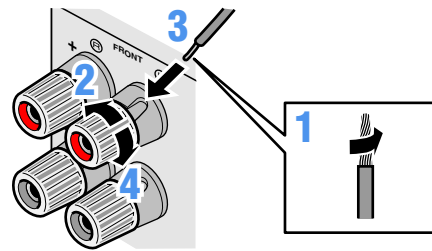

**1** Удалите приблизительно по 10 мм изоляции на концах кабелей колонки и надежно скрутите оголенные провода кабелей во избежание короткого замыкания.

**2** Открутите разъемы колонки.

**3** Вставьте оголенный провод кабеля колонки в щель на боковой стороне разъема.

**4** Затяните разъем.

### Подключение сабвуфера

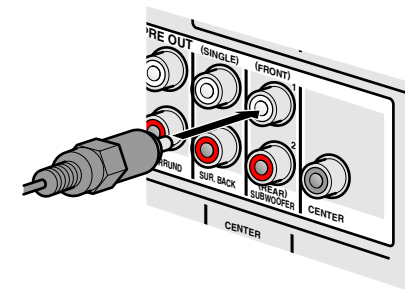

**1** Подключите входное гнездо сабвуфера с помощью штекерного аудиокабеля к гнезду SUBWOOFER 1 и/или 2 на данном аппарате.

**2** Установите громкость сабвуфера следующим образом.  
Громкость: Установите приблизительно на половину громкости (или немного меньше половины).

Частота кроссовера (если она доступна): Установите на максимум.

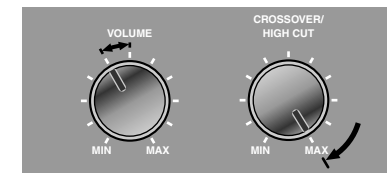

Примеры настройки сабвуфера

#### ПРИМЕЧАНИЕ

После подключения необходимо применить данную настройку к данному аппарату, чтобы активировать подключения всех колонок. При использовании функции "Назн.ус.мощн." можно легко применить конфигурацию колонок. См. "Назн.ус.мощн." (с. 95) для получения подробной информации по использованию функции "Назн.ус.мощн."



**1** : При использовании только одного сабвуфера, подключите сабвуфер к гнезду SUBWOOFER1.

## Расширенная конфигурация колонок

### Расположение колонок с использованием внешнего усилителя мощности

При подключении внешнего усилителя к гнездам PRE OUT данного аппарата, можно использовать больше колонок. Расположение колонок, заданное с помощью функции Назн.ус.мощн., изменяется при подключении внешнего усилителя.

#### Обозначения на схеме

<b>L</b> Фронтальная колонка Л	<b>PL</b> Фронтальная колонка присутствия Л
<b>C</b> Центральная колонка	<b>PR</b> Фронтальная колонка присутствия П
<b>R</b> Фронтальная колонка П	 Колонки, через которые выводится звук
<b>SL</b> Колонка окружающего звучания Л	 Колонки, звук через которые выводится в зависимости от настроек
<b>SR</b> Колонка окружающего звучания П	<b>EA</b> Внешний усилитель
<b>SBL</b> Тыловая колонка окружающего звучания Л	
<b>SBR</b> Тыловая колонка окружающего звучания П	

### Подключение колонок

Подключите колонки к следующим гнездам в соответствии с расположением колонок. См. “Подключение фронтальных колонок/центральной колонки/колонок окружающего звучания/тыловых колонок окружающего звучания и сабвуфера” и “Подключение колонок присутствия” для получения подробной информации о подключении колонок (с. 20). См. “Подключение внешнего усилителя” для получения подробной информации о подключении внешнего усилителя (с. 25).

### Установка конфигурации колонок

Для включения колонок и внешнего усилителя необходимо установить в данном аппарате конфигурацию колонок. Воспользуйтесь функцией “Назн.ус.мощн.” для упрощения применения соответствующих настроек колонок для данного аппарата в соответствии с конфигурацией колонок.

 1: Также можно использовать два сабвуфера, подключив их к обоим гнездам SUBWOOFER1 (FRONT) и SUBWOOFER2 (REAR).

### Использование усилителя высшего качества для улучшения качества звука фронтальных колонок

#### 9.1-канальное расположение колонок (7 колонок + сабвуфер + внешние фронтальные колонки)

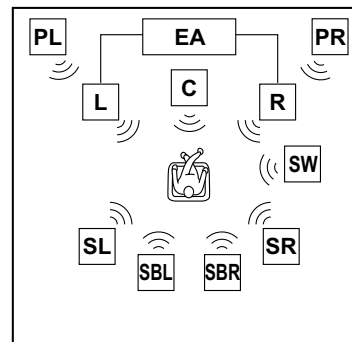

Канал фронтальных колонок можно усилить путем использования внешнего усилителя с более высокой выходной мощностью, чем у данного аппарата.

#### Подключение колонок

Гнездо <b>CENTER</b>	Центральная колонка
Гнезда <b>SURROUND</b>	Колонки окружающего звучания Л/П
Гнезда <b>SURROUND BACK</b>	Тыловые колонки окружающего звучания Л/П
Гнезда <b>FRONT (PRE OUT)</b>	Внешний усилитель (для фронтальных колонок Л/П)
Гнездо <b>SUBWOOFER (PRE OUT)</b>  1	Сабвуфер
Гнезда <b>EXTRA SP1</b>	Колонки присутствия Л/П

#### Установка конфигурации колонок

Назн.ус.мощн.	7ch + FRONT
---------------	-------------

### Использование внешнего усилителя для вывода канала колонок присутствия

#### 7.1 + Расположение колонок присутствия (7 колонок + сабвуфер + внешние фронтальные колонки присутствия)

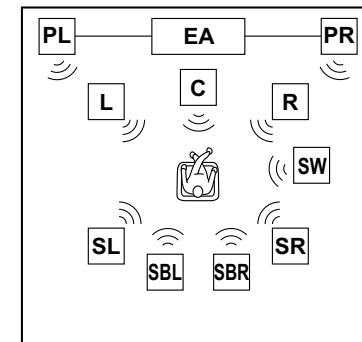

Каналы фронтальных колонок присутствия и тыловых колонок окружающего звучания могут выводиться одновременно.

#### Подключение колонок

Гнезда <b>FRONT</b>	Фронтальные колонки Л/П
Гнездо <b>CENTER</b>	Центральная колонка
Гнезда <b>SURROUND</b>	Колонки окружающего звучания Л/П
Гнезда <b>SURROUND BACK</b>	Тыловые колонки окружающего звучания Л/П
Гнезда <b>F.PRESENCE (PRE OUT)</b>	Внешний усилитель (для колонок присутствия Л/П)
Гнездо <b>SUBWOOFER (PRE OUT)</b>  1	Сабвуфер

#### Установка конфигурации колонок

Назн.ус.мощн.	7ch + FPR
---------------	-----------

### ■ Использование колонок присутствия в основном помещении и колонок в другом помещении

- 9.1-канальное расположение колонок (7 колонок + сабвуфер + внешние колонки присутствия + фронтальные колонки (в дополнительной зоне))

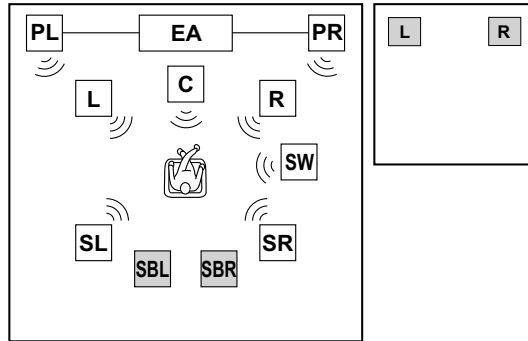

Колонки присутствия в основном помещении можно использовать одновременно с фронтальными колонками в другом помещении. 🌱1

### ■ Подключение колонок

Гнезда FRONT	Фронтальные колонки Л/П
Гнездо CENTER	Центральная колонка
Гнезда SURROUND	Колонки окружающего звучания Л/П
Гнезда SURROUND BACK	Тыловые колонки окружающего звучания Л/П
Гнезда EXTRA SP1 🌱2	Колонки Zone2
Гнезда F.PRESENCE (PRE OUT)	Внешний усилитель (для колонок присутствия Л/П)
Гнездо SUBWOOFER (PRE OUT) 🌱3	Сабвуфер

### ■ Установка конфигурации колонок

Назн.ус.мощн.	7ch + FPR + 1ZONE
---------------	-------------------

### ■ Использование фронтальных колонок, поддерживающих соединение двухканального усиления, и фронтальных колонок присутствия

- 7.1-канальное расположение колонок (Фронтальная колонка (двухканальное усиление) + 3 колонки + сабвуфер + внешние фронтальные колонки присутствия)

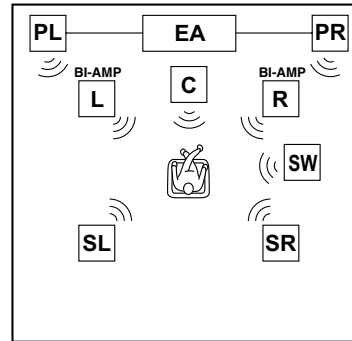

При одновременном использовании фронтальных колонок, поддерживающих двухканальное усиление, и фронтальных колонок присутствия, можно получить более богатое звуковое поле.

### ■ Подключение колонок

Гнезда FRONT	Фронтальные колонки Л/П (двухканальное усиление)
Гнездо CENTER	Центральная колонка
Гнезда SURROUND	Колонки окружающего звучания Л/П
Гнезда SURROUND BACK	Фронтальные колонки Л/П (двухканальное усиление)
Гнезда F.PRESENCE (PRE OUT)	Внешний усилитель (для колонок присутствия Л/П)
Гнездо SUBWOOFER (PRE OUT) 🌱3	Сабвуфер

### ■ Установка конфигурации колонок

Назн.ус.мощн.	5ch BI-AMP + FPR
---------------	------------------

### ■ Использование фронтальных колонок, поддерживающих соединение двухканального усиления, и тыловых колонок окружающего звучания

- 7.1-канальное расположение колонок (Фронтальная колонка (двухканальное усиление) + 3 колонки + сабвуфер + внешние тыловые колонки окружающего звучания)

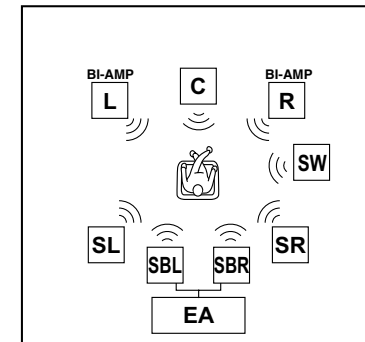

Подключение тыловых колонок окружающего звучания к внешнему усилителю позволяет одновременно использовать фронтальные колонки, поддерживающие двухканальное усиление, и тыловые колонки окружающего звучания.

### ■ Подключение колонок

Гнезда FRONT	Фронтальные колонки Л/П (двухканальное усиление)
Гнездо CENTER	Центральная колонка
Гнезда SURROUND	Колонки окружающего звучания Л/П
Гнезда SURROUND BACK	Фронтальные колонки Л/П (двухканальное усиление)
Гнезда SUR.BACK (PRE OUT)	Внешний усилитель (для тыловых колонок окружающего звучания Л/П)
Гнездо SUBWOOFER (PRE OUT) 🌱3	Сабвуфер

### ■ Установка конфигурации колонок

Назн.ус.мощн.	5ch BI-AMP + SB
---------------	-----------------

🌱1 : Звук не может выводиться через тыловые колонки окружающего звучания, если он выводится через колонки, подключенные к гнездам EXTRA SP1.

🌱2 : Гнезда EXTRA SP1 также можно назначить для колонок Zone3 с помощью "Назн.ус.мощн." (стр.с. 95).

🌱3 : Также можно использовать два сабвуфера, подключив их к обоим гнездам SUBWOOFER1 (FRONT) и SUBWOOFER2 (REAR).

■ Использование фронтальных колонок, поддерживающих соединение двухканального усиления, тыловых колонок окружающего звучания и фронтальных колонок присутствия

■ 9.1-канальное расположение колонок (Фронтальная колонка (двухканальное усиление) + 3 колонки + сабвуфер + внешние тыловые колонки окружающего звучания + внешние фронтальные колонки присутствия)

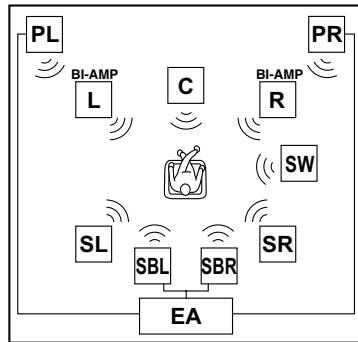

При использовании внешнего усилителя можно использовать фронтальные колонки присутствия и тыловые колонки окружающего звучания одновременно с фронтальными колонками, поддерживающими двухканальное усиление. 📢1

### ■ Подключение колонок

Гнезда FRONT	Фронтальные колонки Л/П (двухканальное усиление)
Гнездо CENTER	Центральная колонка
Гнезда SURROUND	Колонки окружающего звучания Л/П
Гнезда SURROUND BACK	Фронтальные колонки Л/П (двухканальное усиление)
Гнезда SUR.BACK (PRE OUT)	Внешний усилитель (для тыловых колонок окружающего звучания Л/П)
Гнезда F.PRESENCE (PRE OUT)	Внешний усилитель (для колонок присутствия Л/П)
Гнездо SUBWOOFER (PRE OUT) 📢2	Сабвуфер

### ■ Установка конфигурации колонок

Назн.ус.мощн.	5ch BI-AMP + SB + FPR
---------------	-----------------------

## Подключение внешнего усилителя

Через гнезда разъемов PRE OUT и ZONE OUT будут выводиться сигналы с таким же числом каналов, что и через соответствующие разъемы SPEAKERS. При подключении внешнего усилителя мощности (предварительного усилителя) для усиления выходного сигнала колонок, подключите входные разъемы усилителя мощности к разъемам PRE OUT и ZONE OUT данного аппарата.

### ПРИМЕЧАНИЯ

- При подключении компонента к разъемам PRE OUT и ZONE OUT, не подключайте колонки к разъемам SPEAKERS, соответствующим этим разъемам PRE OUT и ZONE OUT.
- При подключении внешнего усилителя, оснащенного функцией регулировки громкости, достаточный уровень громкости может быть не достигнут.  
Рекомендуется использовать следующие компоненты.
  - Усилитель с функцией регулировки громкости.
  - Интегрированный усилитель, оснащенный функцией обхода цепи громкости, например, Yamaha A-S2000 с входом MAIN IN.

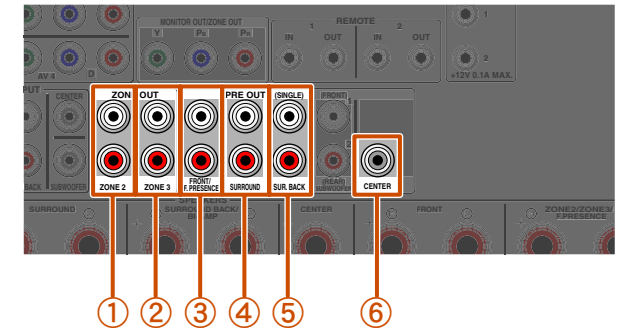

- 1 **Гнезда ZONE2**  
Выходные гнезда канала Zone2.
- 2 **Гнезда ZONE3**  
Выходные гнезда канала Zone3.
- 3 **Гнезда FRONT/FPRESENCE (PRE OUT)**  
Выходные гнезда фронтального канала или фронтального канала присутствия.
- 4 **Гнезда SURROUND (PRE OUT)**  
Выходные гнезда канала окружающего звучания.
- 5 **Гнезда SUR. BACK (PRE OUT)**  
Выходные гнезда тылового окружающего звучания. При подключении только одного внешнего усилителя для канала тылового окружающего звучания, подключите его к гнезду SUR. BACK (SINGLE).
- 6 **Гнездо CENTER (PRE OUT)**  
Выходное гнездо центрального канала.

📢 1 : Для данного расположения колонок необходим внешний усилитель, оснащенный четырьмя каналами.

📢 2 : Также можно использовать два сабвуфера, подключив их к обоим гнездам SUBWOOFER1 (FRONT) и SUBWOOFER2 (REAR).



## Подключение внешних компонентов

### Гнезда и кабелей

Данный аппарат оборудован следующими входными/выходными гнездами. Используйте гнезда и кабели, соответствующие подключаемым компонентам.

#### Аудио/видеогнезда

##### Гнезда HDMI

Цифровое видео и цифровой звук передаются по одному кабелю. Используйте только кабель HDMI.

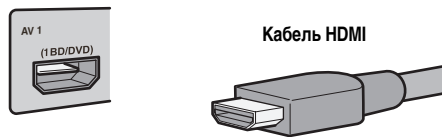

- Используйте 19-штыревой кабель HDMI с логотипом HDMI.
- Рекомендуется использовать кабель длиной меньше 5,0 м, чтобы избежать ухудшения качества сигнала.
- При подключении телевизора, поддерживающего функции HDMI и Обратный аудиоканал, аудиосигнал, выводимый с телевизора, может подаваться на данный аппарат (см. с. 128).
- При подключении к данному аппарату проигрывателя и телевизора, поддерживающих 3D-формат, можно воспроизводить 3D-контент.
- При подключении данного аппарата к компоненту с гнездом DVI, необходим кабель HDMI/DVI-D.

#### Аналоговые видеогнезда

##### Гнезда COMPONENT VIDEO

Сигнал разделяется на три компонента: яркость (Y), насыщенность синего цвета (Pb) и насыщенность красного цвета (Pr). Используйте компонентные штекерные видеокабели с тремя штекерами.

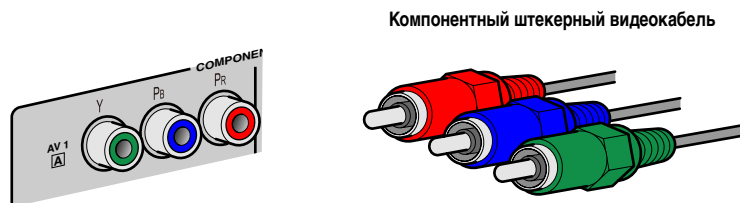

##### Гнезда S-VIDEO

Для передачи сигналов S-видео, включающих компоненты яркости (Y) и цветности (C). Используйте кабели S-видео.

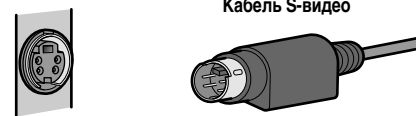

##### Гнезда VIDEO

Эти гнезда используются для передачи обычных аналоговых видеосигналов. Используйте штекерные видеокабели.



#### Аудиогнезда

##### Гнезда OPTICAL

Эти гнезда используются для передачи оптических цифровых аудиосигналов. Используйте оптические оптоволоконные кабели для оптических цифровых аудиосигналов.



##### Гнезда COAXIAL

Эти гнезда используются для передачи коаксиальных цифровых аудиосигналов. Используйте кабели для цифровых аудиосигналов.

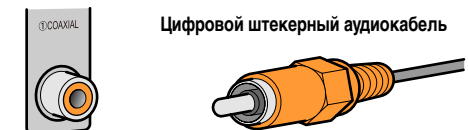

##### Гнезда AUDIO

Эти гнезда используются для передачи обычных аналоговых аудиосигналов. Используйте штекерные стереокабели, подключив красный штекер к красному гнезду II, а белый штекер к белому гнезду II.



### Подключение TV-монитора

Данный аппарат оборудован следующими четырьмя типами выходных гнезд для подключения к телевизору. HDMI OUT 1-2, COMPONENT VIDEO, S-VIDEO или VIDEO. Выберите соответствующее подключение в зависимости от формата входного сигнала, поддерживаемого телевизором.

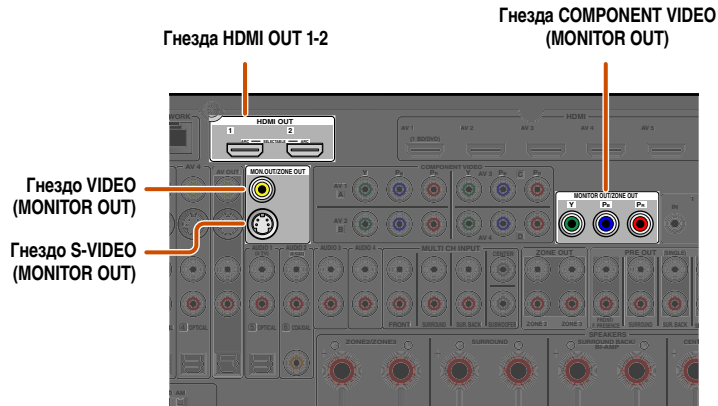

### При подключении к HDMI-совместимому телевизору

Видеосигнал, например, компонентный видеосигнал, S-видео и видеосигнал, принимаемый данным аппаратом, будут преобразованы в формат HDMI и выведены на телевизор. Просто выберите вход HDMI на телевизоре для просмотра видеосигнала с любого внешнего источника, подключенного к этому аппарату. 🌟1

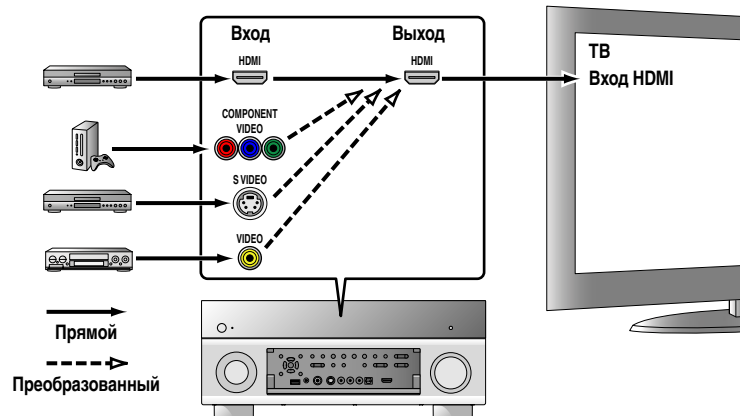

### При подключении к телевизору, не совместимому с HDMI

Выполните подключение к телевизору с помощью того же типа соединения, которое использовалось для подключения внешнего компонента, и измените настройку входных сигналов на телевизоре таким образом, чтобы они совпадали с сигналами компонента, используемого для воспроизведения. Если внешний компонент и телевизор оснащены разными типами аналоговых видеогнезд, данный аппарат будет осуществлять преобразование компонентного видеосигнала, S-видео или видеосигнала в компонентный видеосигнал, S-видео или видеосигнал в зависимости от типа входных видеогнезд, используемых для подключения телевизора. 🌟2, 🌟3

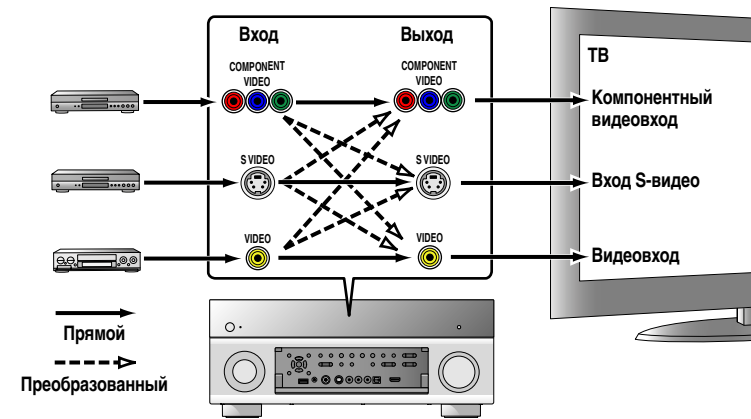

🌟 1 : Во время преобразования в формат HDMI можно изменить разрешение и соотношение сторон в соответствии со своими требованиями ([стр. 100](#)).

🌟 2 : Установите опцию “Преобр. из аналог в аналог.” в положение “Вкл.” ([стр. 100](#)).

🌟 3 : Преобразование из аналогового сигнала в аналоговый доступно только для видеосигнала с разрешением 480i/576i.

### Подключение видеомонитора HDMI

Подключите кабель HDMI к одному из гнезд HDMI OUT 1-2.

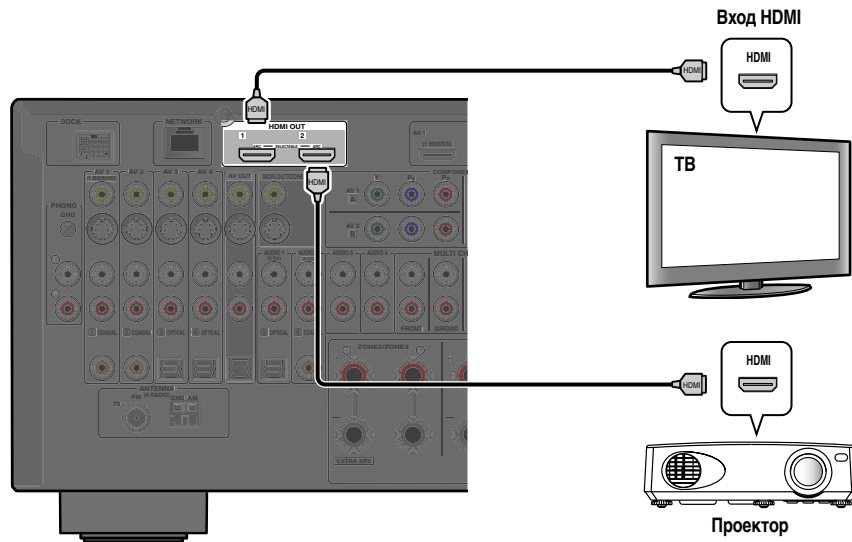

### Подключение компонентного видеомонитора

Подключите компонентный видеокابل к гнездам COMPONENT VIDEO (MONITOR OUT).

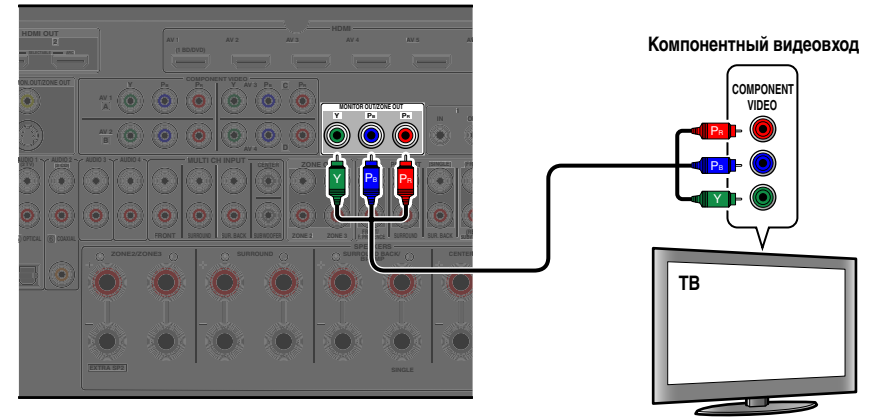

### Подключение монитора S-видео

Подключите кабель S-видео к гнезду S-VIDEO (MONITOR OUT).

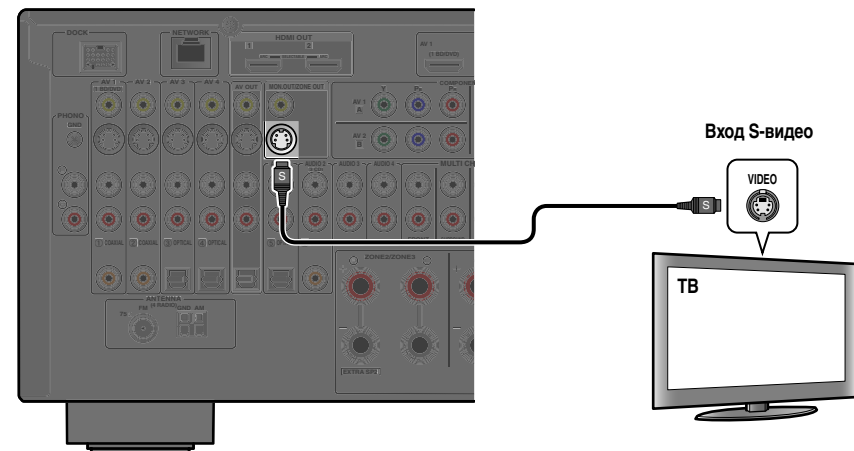

- Используйте 19-штыревой кабель HDMI с логотипом HDMI.
- Рекомендуется использовать кабель длиной меньше 5,0 м, чтобы избежать ухудшения качества сигнала.
- При подключении телевизора, поддерживающего функции HDMI и Обратный аудиоканал, аудиосигнал, выводимый с телевизора, может подаваться на данный аппарат ([стр. 128](#)).
- При подключении к данному аппарату проигрывателя и телевизора, поддерживающих 3D-видеоформат, можно воспроизводить 3D-контент.
- Данный аппарат оборудован гнездами HDMI OUT 1 и 2. Активные гнезда HDMI OUT можно выбирать ([стр. 47](#)). Активные гнезда HDMI OUT можно сохранять с помощью функции SCENE ([стр. 85](#)).

 1: Видеосигнал для гнезд COMPONENT VIDEO или S-VIDEO будет преобразован и будет выводиться через гнезда HDMI OUT 1-2. При подключении к телевизору через гнездо HDMI нет необходимости использовать эти гнезда.

### Подключение видеомонитора 📺1

Подключите штекерный видеокабель к гнезду VIDEO (MONITOR OUT).

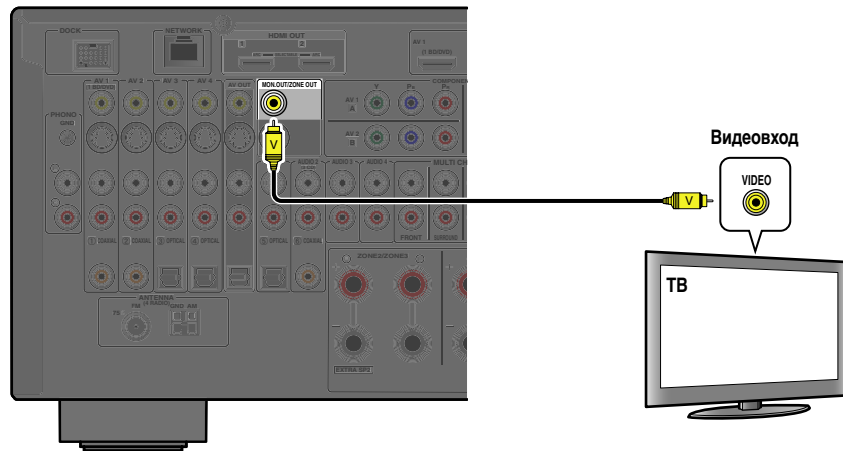

### При использовании других телевизоров

Для передачи звука с телевизора на этот аппарат, подключите выходные аудиогнезда телевизора к гнездам AUDIO1-4.

Аудиовыход телевизора	Подключения
Оптический цифровой аудиовыход	Подключите к гнезду OPTICAL разъема AUDIO1 с помощью оптоволоконного кабеля.
Коаксиальный цифровой аудиовыход	Подключите к гнезду COAXIAL разъема AUDIO2 с помощью цифрового штекерного аудиокабеля.
Аналоговый стереовыход	Подключите к одному из гнезд AUDIO1-4 с помощью стереофонического штекерного кабеля.

Для прослушивания звука телевизора выберите источник входного сигнала, подключенный через выходное аудиогнездо телевизора.

Если телевизор поддерживает вывод оптического цифрового аудиосигнала, рекомендуется подключить аудиовыход телевизора к гнезду AUDIO1 ресивера.

Подключение к AUDIO1 позволяет переключать источник входного сигнала на AUDIO1 с помощью одной клавиши, используя функцию SCENE (стр. 49).

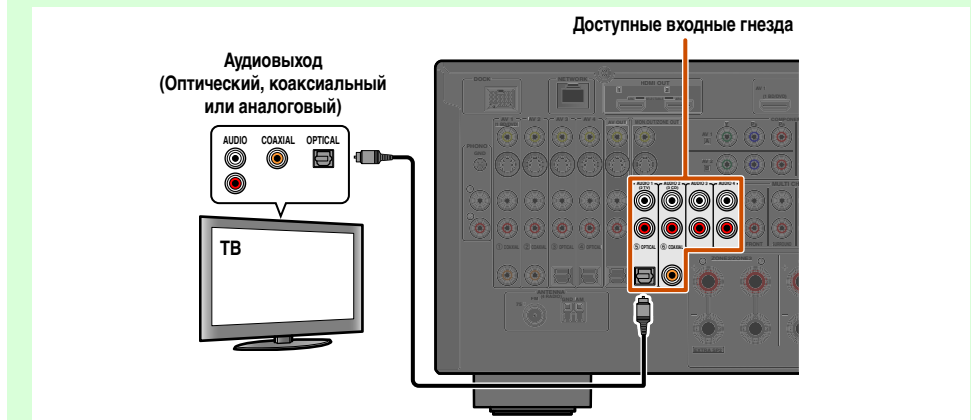

Можно управлять телевизором с помощью пульта ДУ ресивера путем ввода кода ДУ телевизора (стр. 114).

### Прослушивание телевизионного аудиосигнала

Для передачи звука с телевизора на этот аппарат, выполните подключение следующим образом в соответствии с телевизором:

#### При использовании телевизора, поддерживающего функцию Обратный аудиоканал и функцию HDMI Контроль

Если телевизор поддерживает как функцию HDMI Контроль (например, Panasonic VIERA Link), так и функцию Обратный аудиоканал, с помощью одного кабеля HDMI можно будет выводить аудио/ видеосигналы с аппарата на телевизор и выводить аудиосигнал с телевизора на данный аппарат. Источник входного сигнала автоматически переключается в соответствии с операциями, выполняемыми на телевизоре, что делает управление звуком телевизора удобным для использования.

Для подключений и настроек см. раздел “Один кабельный вход HDMI на аудиосигнал телевизора с функцией Обратный аудиоканал” (стр. 128).

#### При использовании телевизора, поддерживающего функции HDMI Контроль

При использовании телевизора, поддерживающего функции HDMI Контроль (например, Panasonic VIERA Link), при включении функций HDMI Контроль на данном аппарате его источник входного сигнала будет переключаться автоматически в соответствии с операциями, выполняемыми на телевизоре.

Для подключений и настроек см. раздел “Автоматическое переключение источника входного сигнала данного аппарата во время прослушивания аудиосигнала телевизора” (стр. 127).

📺 1 : Видеосигнал для гнезд VIDEO будет преобразован и будет выводиться через гнезда HDMI OUT 1-2. При подключении к телевизору через гнездо HDMI нет необходимости использовать эти гнезда.

### Подключение BD/DVD-проигрывателей и других устройств

Данный аппарат оборудован следующими входными гнездами. Подключите их к соответствующим выходным гнездам на воспроизводящих устройствах, например, BD/DVD-проигрывателе.

Входное гнездо	Видеовход	Аудиовход
AV1 🌿 1	HDMI/Компонентное видео/S-видео/Видео	HDMI/Коаксиальный цифровой/Аналоговый (стерео)
AV2 🌿 1	HDMI/Компонентное видео/S-видео/Видео	HDMI/Коаксиальный цифровой/Аналоговый (стерео)
AV3 🌿 1	HDMI/Компонентное видео/S-видео/Видео	HDMI/Оптический цифровой/Аналоговый (стерео)
AV4 🌿 1	HDMI/Компонентное видео/S-видео/Видео	HDMI/Оптический цифровой/Аналоговый (стерео)
AV5	HDMI	HDMI
AV6	HDMI	HDMI
AV7	HDMI	HDMI
AUDIO1	—	Оптический цифровой/Аналоговый (стерео)
AUDIO2	—	Коаксиальный цифровой/Аналоговый (стерео)
AUDIO3	—	Аналоговый (стерео)
AUDIO4	—	Аналоговый (стерео)
VIDEO AUX	HDMI/S-видео/Видео	HDMI/Оптический цифровой/Аналоговый (стерео)
PHONO	—	Аналоговый (только для подключения проигрывателя)

### Подключение BD/DVD-проигрывателей и других устройств с помощью кабеля HDMI

Подключите устройство с помощью кабеля HDMI к одному из гнезд HDMI разъема AV1-7. Также можно использовать гнездо HDMI IN разъема VIDEO AUX на передней панели. Выберите источник входного сигнала (AV1-7 или V-AUX), к которому подключено воспроизводящее устройство.

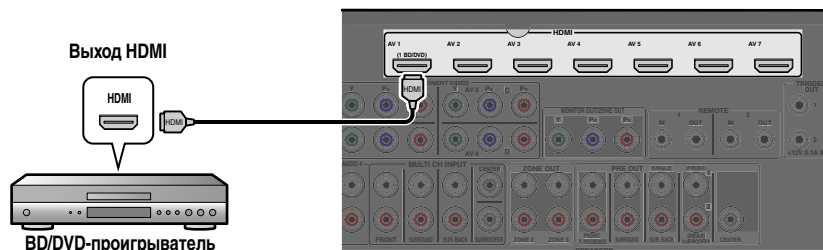

### Получение видеосигналов от гнезда HDMI и аудиосигналов от гнезд, отличных от HDMI

Данный аппарат позволяет использовать входные гнезда AV1-4 или AUDIO1-4 для получения аудиосигналов от других входных гнезд.

Например, если внешнее устройство не может воспроизводить аудиосигналы через гнездо HDMI, воспользуйтесь следующим способом для изменения аудиовхода.

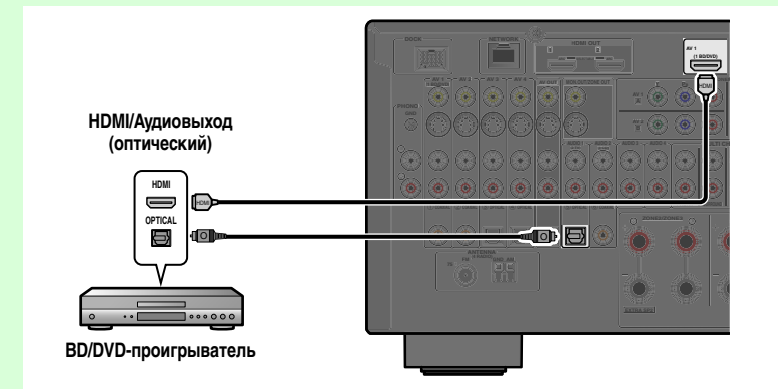

- 1 Нажмите кнопку **4** Переключатель входных сигналов для выбора источника входного сигнала (AV1-4, V-AUX, AUDIO1-4 или PHONO).
- 2 Нажмите кнопку **16** OPTION для входа в меню Опция.
- 3 Воспользуйтесь кнопками **9** Курсор  $\Delta / \nabla$  для выбора опции “Аудио выбор” и нажмите кнопку **9** ENTER.
- 4 Воспользуйтесь кнопками **9** Курсор  $\triangleleft / \triangleright$  для выбора входного аудиогнезда и нажмите кнопку **9** ENTER.
- 5 После завершения настройки нажмите кнопку **16** OPTION для закрытия меню Опция.

🌿 1 : Функцию коаксиального цифрового и оптического цифрового гнезд можно назначить другим аудиовидеогнездам с помощью “Назначение входа”. Подробнее, смотрите “Назначение входа” (стр. 107).

### Подключение BD/DVD-проигрывателей и других устройств с помощью компонентных видеокабелей

Подключите устройство с помощью компонентного видеокабеля к одному из входных гнезд AV1-4.

### Использование источников оптического цифрового выходного аудиосигнала

Подключите воспроизводящее устройство к гнездам AV3 или AV4.

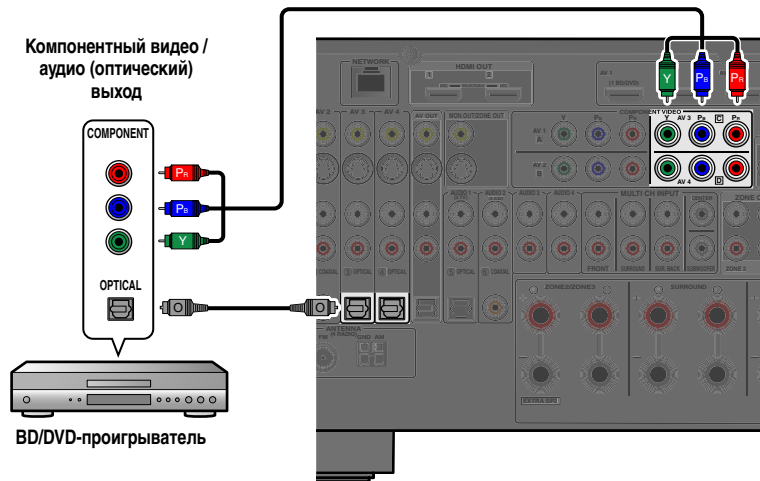

### Использование источников коаксиального цифрового выходного аудиосигнала

Подключите воспроизводящее устройство к гнездам AV1 или AV2.

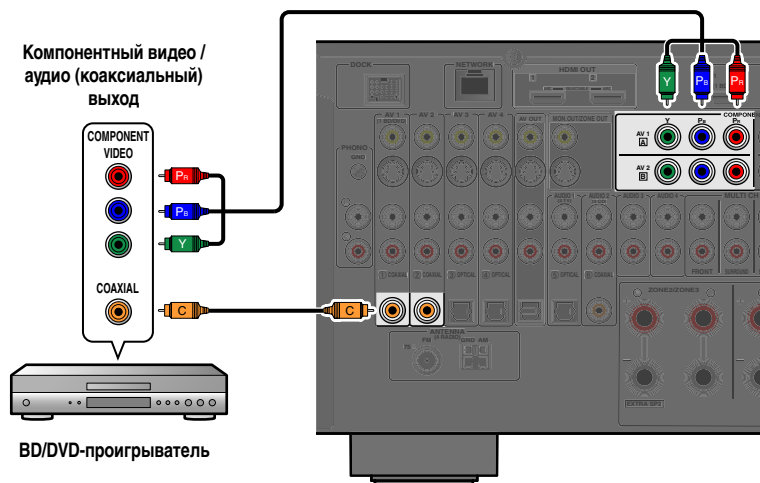

### Использование источников аналогового стереофонического выходного аудиосигнала

Подключите воспроизводящее устройство к гнездам AV1, AV2, AV3 или AV4.

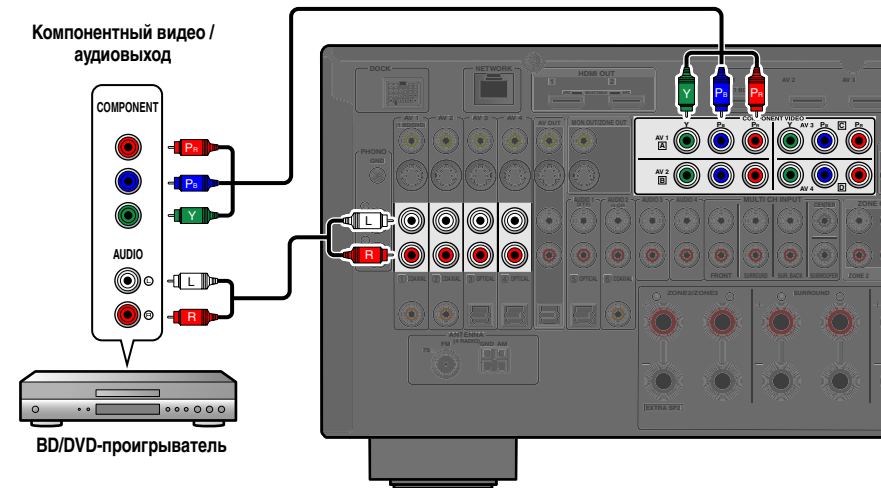



### Подключение BD/DVD-проигрывателей и других устройств с помощью кабелей S-видео

Подключите воспроизводящее устройство с помощью кабеля S-видео к одному из входных гнезд AV1-4.

### Использование источников оптического цифрового выходного аудиосигнала

Подключите воспроизводящее устройство к гнездам AV3 или AV4.

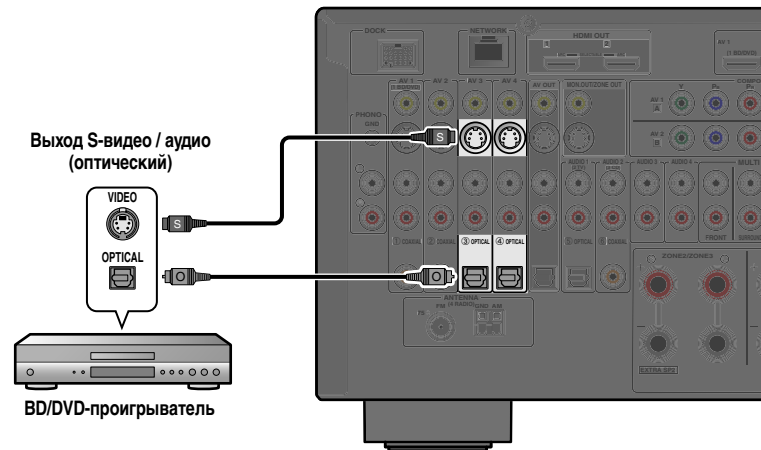

### Использование источников коаксиального цифрового выходного аудиосигнала

Подключите воспроизводящее устройство к гнездам AV1 или AV2.

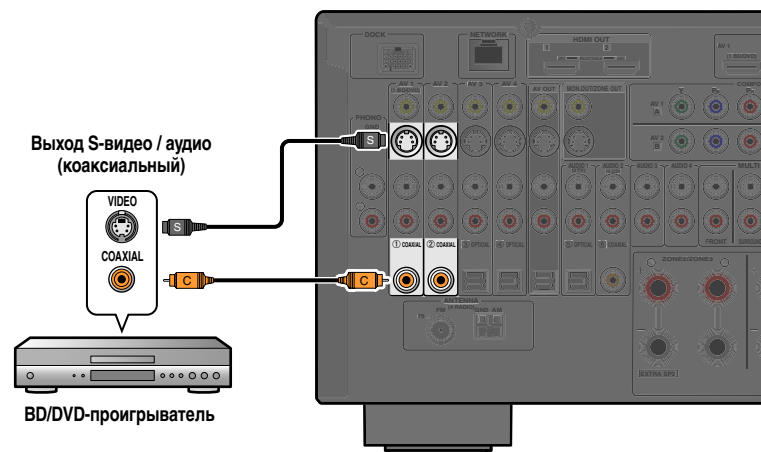

### Использование источников аналогового стереофонического выходного аудиосигнала

Подключите воспроизводящее устройство к гнездам AV1, AV2, AV3 или AV4.

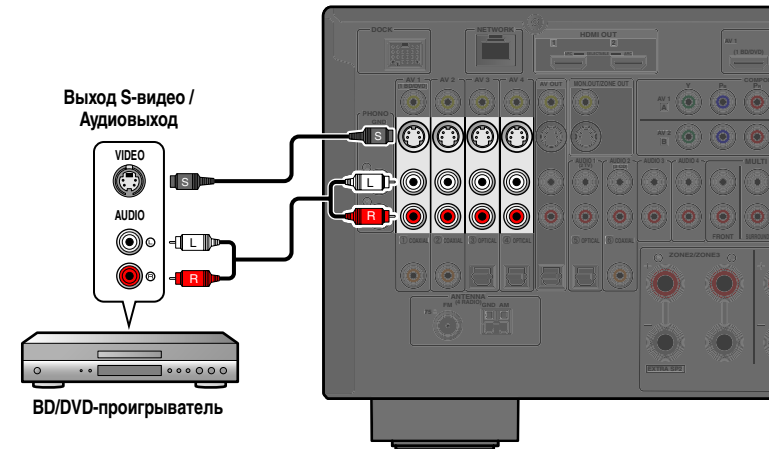



### Подключение BD/DVD-проигрывателей и других устройств с помощью видеокабелей

Подключите воспроизводящее устройство с помощью штекерного видеокабеля к одному из входных гнезд AV1-4.

### Использование источников оптического цифрового выходного аудиосигнала

Подключите воспроизводящее устройство к гнездам AV3 или AV4.

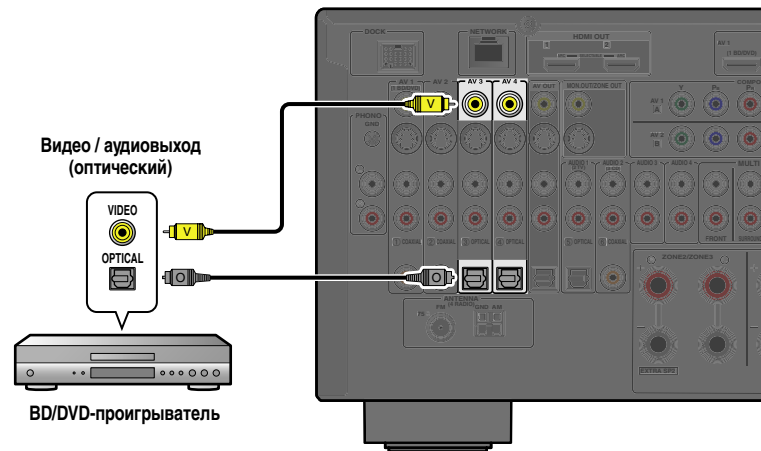

### Использование источников аналогового стереофонического выходного аудиосигнала

Подключите воспроизводящее устройство к гнездам AV1, AV2, AV3 или AV4.

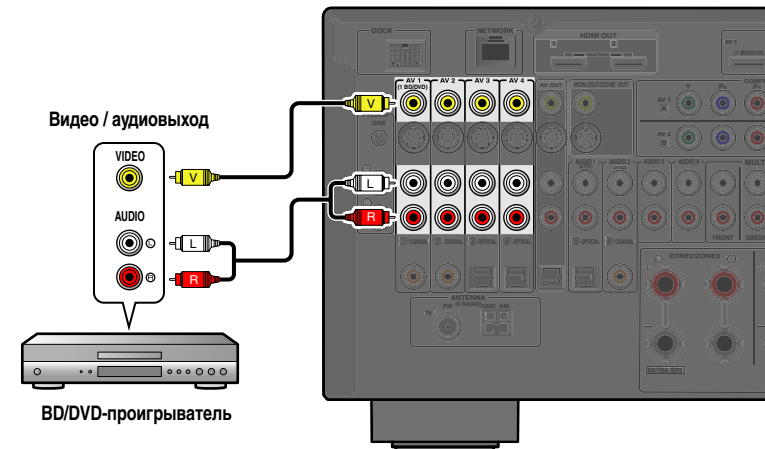

### Использование источников коаксиального цифрового выходного аудиосигнала

Подключите воспроизводящее устройство к гнездам AV1 или AV2.

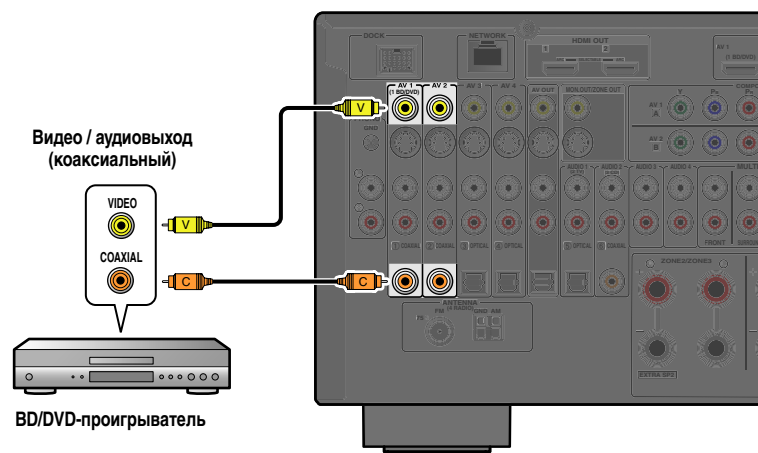

### Подключение CD-проигрывателей и других аудиоустройств

#### Использование источников аналогового стереофонического выходного сигнала

Подключите воспроизводящее устройство к гнездам AUDIO1, AUDIO2, AUDIO3 или AUDIO4.

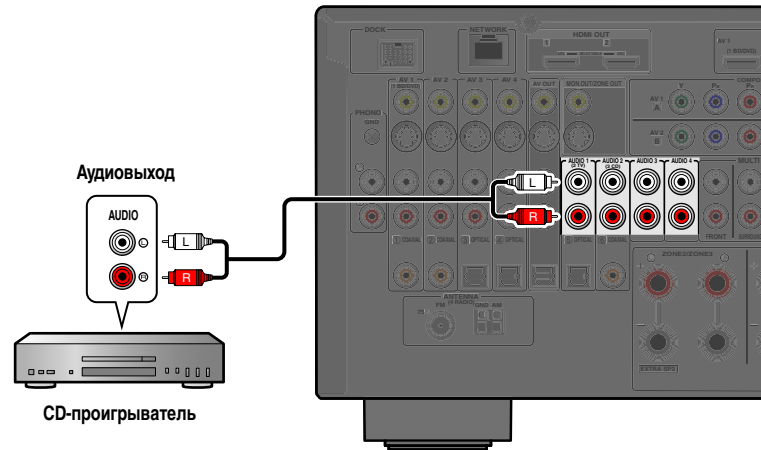

#### Использование источников оптического цифрового выходного сигнала

Подключите воспроизводящее устройство к гнезду AUDIO1.

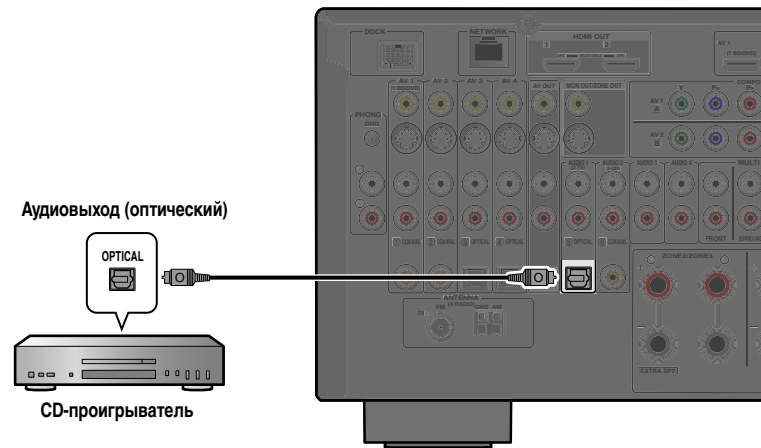

#### Использование источников коаксиального цифрового выходного сигнала

Подключите воспроизводящее устройство к гнезду AUDIO2.

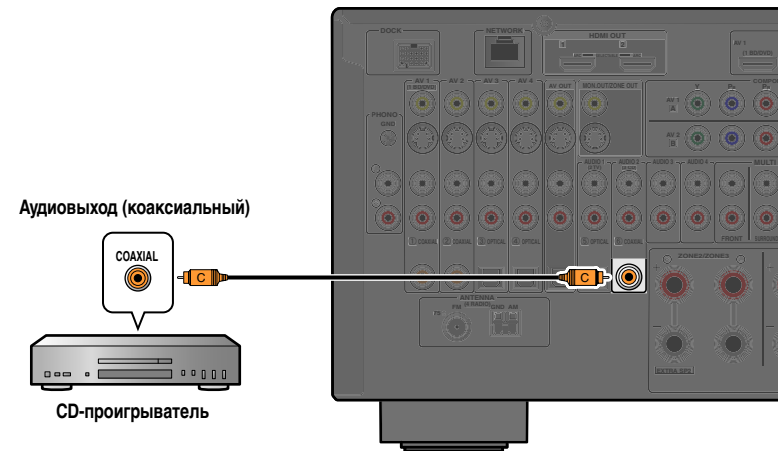

Рекомендуется подключать аудиоустройства с коаксиальным цифровым выходом к коаксиальному цифровому гнезду AUDIO2 на данном аппарате. Данное подключение позволяет переключаться на вход AUDIO2 простым нажатием клавиши "CD" SCENE (стр. 49).

### Подключение проигрывателя

Подключите аудиовыход проигрывателя к гнездам PHONO данного аппарата. 💡1

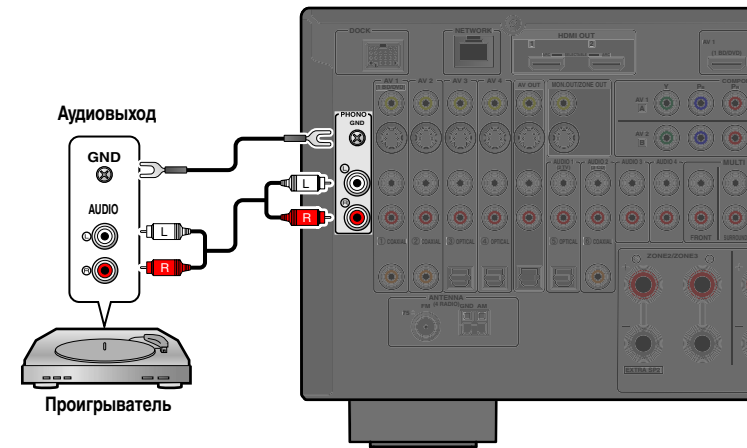

Для уменьшения шумов в сигнале подключите проигрыватель к разъему GND данного аппарата.

💡 1: При подключении проигрывателя с головкой звукоснимателя MC с низким выходным напряжением к гнездам PHONO, используйте подключаемый повышающий трансформатор или усилитель MC-головки.

### Подключение игровых приставок или видеокамер

Воспользуйтесь гнездами VIDEO AUX на передней панели для временного подключения к ресиверу таких устройств, как игровая приставка или видеокамера.

Выберите вход V-AUX для использования этих подключенных устройств.

#### ■ При подключении HDMI-совместимого устройства

Подключите выход HDMI устройства к гнезду HDMI IN разъема VIDEO AUX.

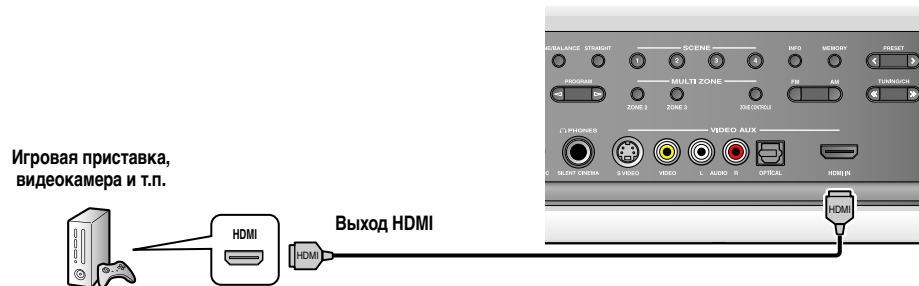

#### ■ При подключении HDMI-несовместимого устройства

Подключите видео и аудиовыходы устройства к гнездам VIDEO или S-VIDEO и AUDIO или OPTICAL разъема VIDEO AUX.

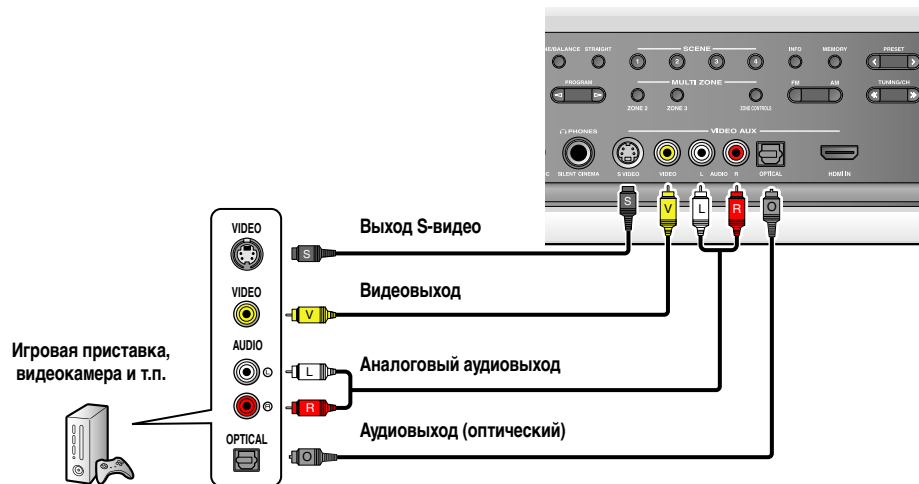

- Обязательно уменьшите громкость звука при соединении данного аппарата и других устройств.
- При выполнении как HDMI-подключения, так и аналогового видео/аудиоподключения между HDMI-совместимым устройством и данным аппаратом, будет подаваться только сигнал HDMI.

### Подключение многоформатного проигрывателя или внешнего декодера

Данный аппарат оснащен 8 наборами входных гнезд (FRONT L/R, CENTER, SURROUND L/R, SUR. BACK L/R и SUBWOOFER) для ввода многоканальных аналоговых звуковых сигналов. Если компонент для воспроизведения, например, DVD-проигрыватель или SACD-проигрыватель обладает возможностью вывода многоканального аналогового выходного сигнала, можно выполнять воспроизведение многоканального сигнала с числом каналов до 7.1. Для вывода многоканального звука подключите выходные аудиогнезда компонента для воспроизведения к гнездам MULTI CH INPUT данного аппарата и установите источник входного сигнала данного аппарата в положение “MULTI CH”.

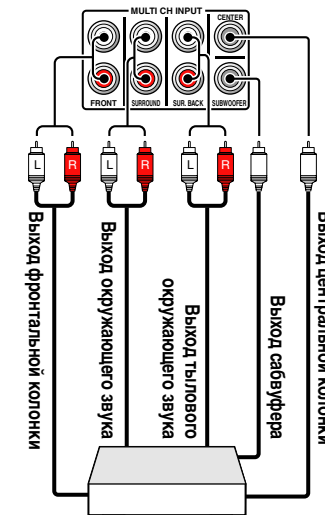

Многоформатный проигрыватель/внешний декодер (7.1-канальный выход)

- В случае выбора опции “MULTI CH” в качестве источника входного сигнала, процессор цифрового звукового поля и контроль тональности будут автоматически отключены.
- Поскольку данный аппарат не осуществляет перенаправление сигналов, подаваемых через гнезда MULTI CH INPUT с целью компенсации в случае отсутствующих колонок, выполните соответствующие настройки на многоформатном проигрывателе или внешнем декодере в соответствии с конфигурацией колонок.
- В случае переключения источника входного сигнала в положение “MULTI CH”, изображения, подаваемые с компонента, подключенного к гнездам AV1-7 или VIDEO AUX, можно отображать на видеомониторе (стр. 84). Если DVD-проигрыватель не поддерживает вывод многоканального цифрового сигнала, подключите его к этим входным гнездам.

### Подключение устройства, совместимого с функцией воспроизведения SCENE

Если данные компоненты являются изделиями компании Yamaha и обладают возможностью передачи сигналов пульта дистанционного управления, подключите гнезда REMOTE IN и REMOTE OUT к входному и выходному гнездам пульта ДУ с помощью монофонического аналогового мини-кабеля следующим образом.

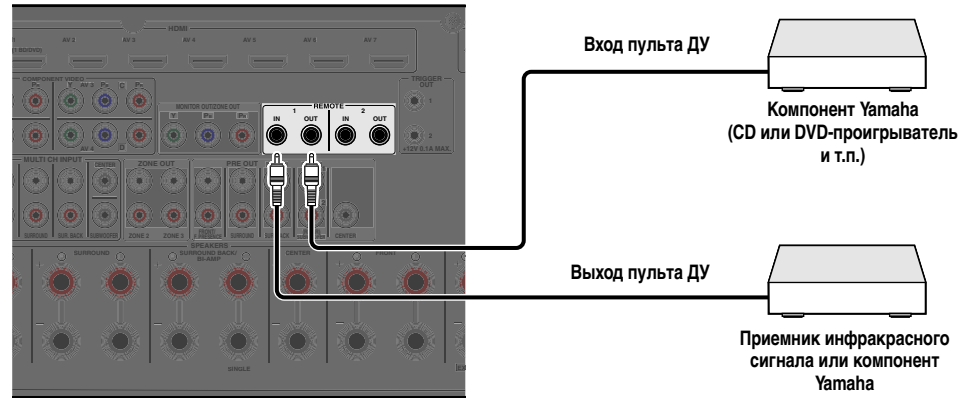

- При подключении компонента Yamaha, поддерживающего функцию воспроизведения SCENE, через гнездо REMOTE OUT, воспроизведение начнется автоматически при использовании функции SCENE ([в с. 49](#)).
- Если компонент, подключенный к гнезду REMOTE OUT, не является изделием компании Yamaha, установите опцию “IR СЦЕНЫ” в меню Сцена в положение “Выкл.” ([в с. 86](#)).

### Использование функции триггера для связи подачи питания внешнего компонента

В случае подключения данного аппарата к сабвуферу Yamaha, поддерживающему системное подключение, или к компоненту с гнездом TRIGGER IN, включение и выключение компонента можно осуществлять с помощью данного аппарата.

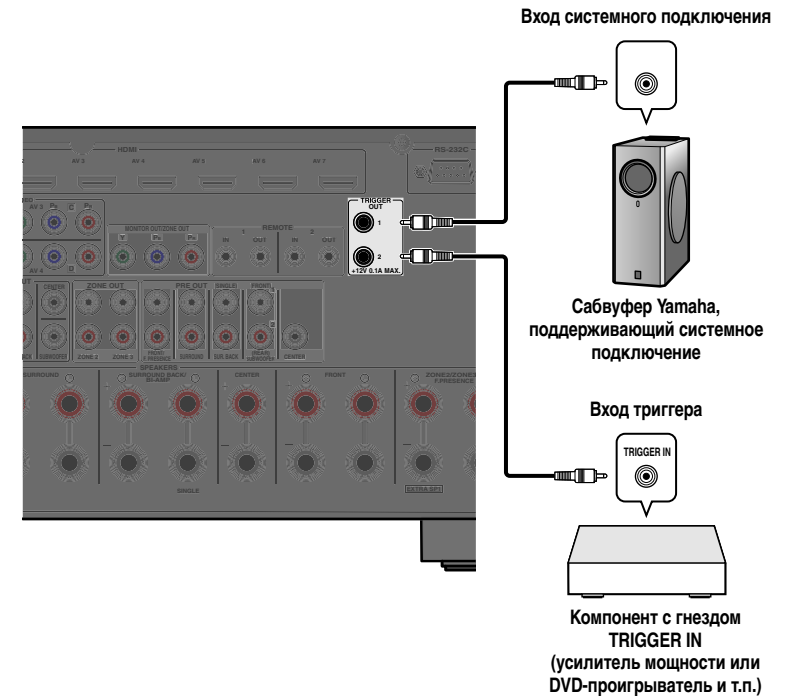

Функции гнезда TRIGGER OUT можно задать ([в с. 108](#)).

### Подключение аудио/видео-записывающих устройств

Данный ресивер позволяет передавать выбранные входящие аудио/видеосигналы на внешние компоненты через гнезда AV OUT. Эти входные аудиосигналы и видеосигналы можно записывать на видеомагнитофоны или аналогичные устройства, либо передавать их на другие телевизоры или внешние компоненты.

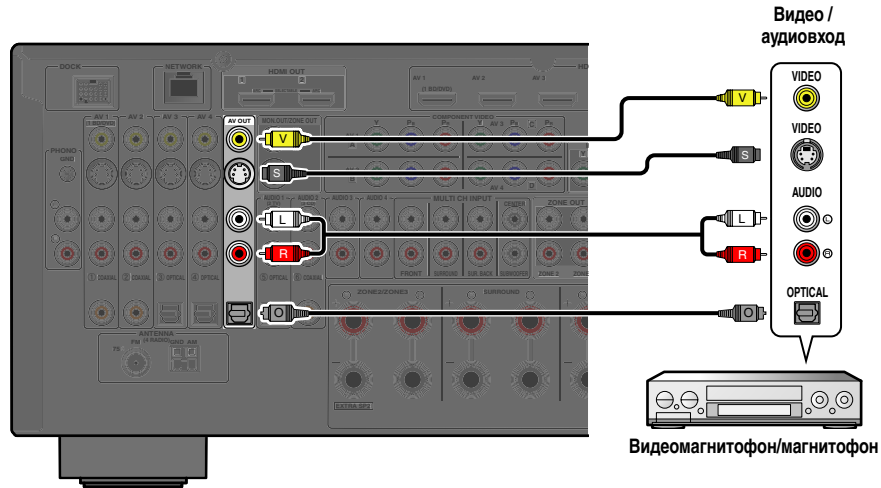

Передача аудио/видеосигналов HDMI и компонентных видеосигналов через эти гнезда невозможна.

### Подключение к сети

Для подключения данного аппарата к сети, подключите один конец сетевого кабеля (CAT-5 или кабеля более скоростного соединения) к порту NETWORK данного аппарата, а затем подключите другой конец к одному из портов локальной сети на маршрутизаторе, поддерживающем функцию сервера DHCP (Протокол динамической конфигурации узла). Для прослушивания Интернет радио или музыкальных файлов, сохраненных на ПК и сервере DLNA, например сервере NAS (Network Attached Storage), каждое из устройств должно быть надлежащим образом подключено к сети.

- Воспользуйтесь кабелем STP (экранированная витая пара) (продается отдельно) для соединения сетевого концентратора или маршрутизатора и данного аппарата.
- Если функция сервера DHCP на маршрутизаторе отключена, необходимо выполнить конфигурацию сетевых настроек вручную (см. с. 104).

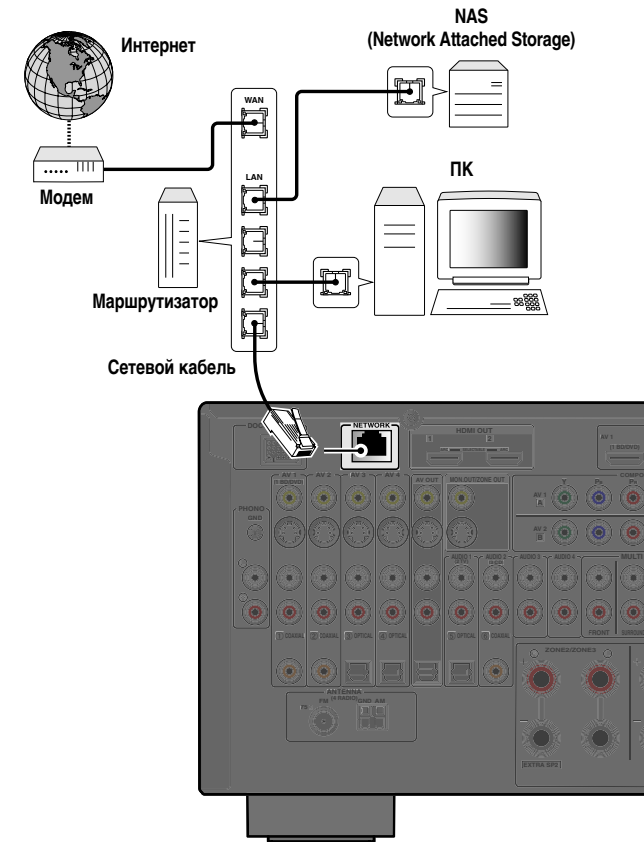

## Подключение запоминающего устройства USB

Подключите запоминающее устройство USB или портативный аудиоплеер USB к порту USB на передней панели данного аппарата.

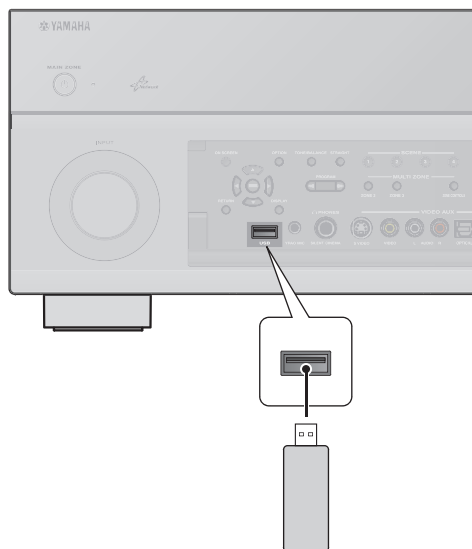

Запоминающее устройство USB или  
портативный аудиоплеер USB

### ПРИМЕЧАНИЕ

Убедитесь, что запоминающее устройство USB вставляется правильной стороной в порт USB данного устройства.

## Подключение FM/AM-антенн

Комнатная FM-антенна и рамочная AM-антенна прилагаются к данному ресиверу. Подключите данные антенны надлежащим образом к соответствующим гнездам.

Комнатная FM-антенна

Рамочная AM-антенна

Разместите рамочную AM-антенну на достаточном расстоянии от ресивера. Провода рамочной AM-антенны не имеют полярности. Можно подключить любой из них к гнезду AM или к гнезду GND.

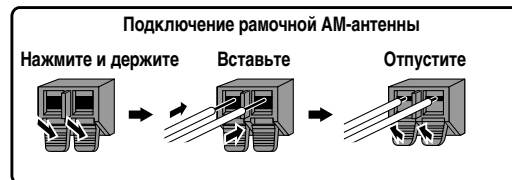
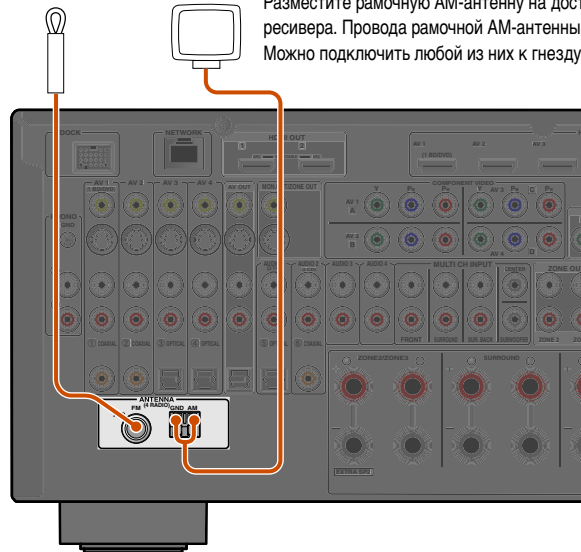

Сборка рамочной AM-антенны

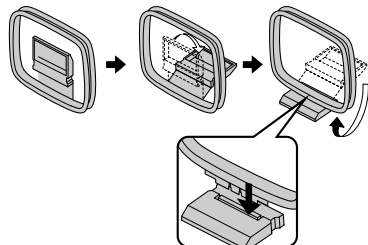

### ■ Улучшение FM-приема

Рекомендуется использовать наружную антенну. Для получения дополнительной информации обратитесь к ближайшему авторизованному дилеру.

### ■ Улучшение AM-приема

Подключите данный аппарат к наружной антенне с помощью провода длиной 5 – 10 м с виниловым покрытием. Убедитесь, что рамочная AM-антенна подключена.

Подключение гнезда GND способствует снижению шума. Подключите данное гнездо к продающемуся отдельно стержню для заземления или проводу с виниловым покрытием и медной пластиной на конце, и углубите это приспособление во влажную землю.

Гнездо GND не предназначено для подключения к клемме заземления электрической розетки.



## Автоматическая настройка параметров колонок (YPAO)

Данный аппарат оснащен функцией Yamaha Parametric Room Acoustic Optimizer (YPAO), регулирующей конфигурацию, размер и баланс громкости колонок, обеспечивая оптимальное звуковое поле. Использование процедуры YPAO позволяет автоматически конфигурировать настройки, например, регулировать громкость колонки и акустических параметров в зависимости от помещения для прослушивания (помещения, в котором находится данный аппарат). 🌱1

При использовании YPAO учитывайте следующее.

- Время измерения изменяется приблизительно от двух до десяти минут в соответствии с настройками.
- Тестовый сигнал выводится с высокой громкостью. Избегайте использования этой функции ночью, когда она может помешать другим людям.
- Предпримите меры, чтобы тестовый сигнал не испугал маленьких детей.

Операции YPAO можно контролировать с помощью дисплея передней панели или экрана телевизора.

### 1 Проверьте следующее перед использованием функции YPAO.

#### Данный аппарат

- Наушники отключены.

#### ТВ

- Данный аппарат правильно подключен к телевизору.
- Питание включено.
- Выбран видеовход, на который подается видеосигнал с данного аппарата.

#### Сабвуфер

- Питание включено.
- Громкость установлена приблизительно на половину, а переходная частота (если эта функция имеется) установлена в максимальное значение.

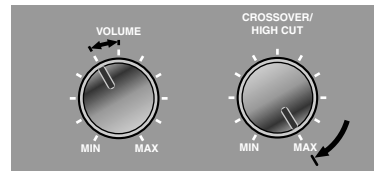

Примеры настройки сабвуфера

#### Назначение усиливающей мощности

- “Назн. ус. мощн.” позволяет применить соответствующие настройки колонок для данного аппарата в соответствии с конфигурацией колонок. См. “Расположение колонок” и “Расположение колонок с использованием внешнего усилителя мощности” для получения подробной информации ([стр. 16](#), [с. 23](#)).

### 2 Установите поставляемый микрофон YPAO на уровне ушей в положении прослушивания.

Направьте головку микрофона YPAO вверх.

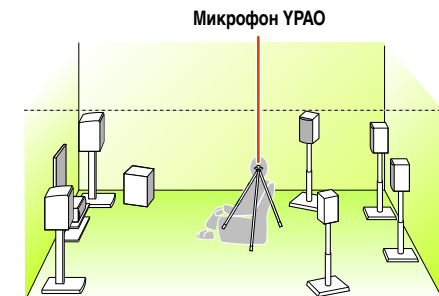

Во время установки микрофона рекомендуется использовать в качестве подставки для микрофона оборудование, позволяющее регулировать его высоту (например, штатив). При использовании штатива воспользуйтесь винтами штатива для закрепления микрофона на месте.

### 3 Включите данный аппарат.

Продолжение на  
сл. стр.

🌱 1 : При изменении числа или местоположения колонок сначала воспользуйтесь функцией YPAO для регулировки баланса колонок.

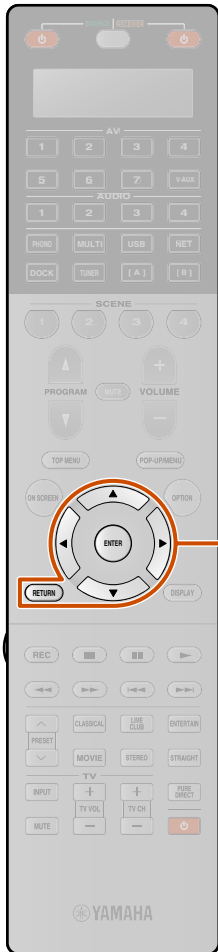

### 4 Подключите микрофон YPAO к гнезду YPAO MIC на передней панели.

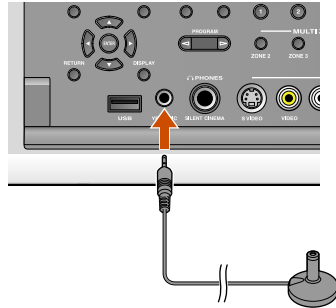

“Mic On View ON SCREEN” появится на дисплее передней панели и на дисплее передней панели или на экране телевизора появится следующая индикация.

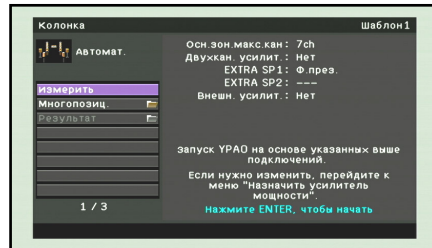

### 5 Нажмите кнопку [9]Курсор Δ / ▽ для выбора опции “Многопозиц.” и нажмите кнопку [9]ENTER для установки количества положений прослушивания для измерения.

Для измерения нескольких положений прослушивания (до 8), нажмите кнопку [9]Курсор Δ / ▽ для выбора опции “Да” и нажмите кнопку [9]ENTER.

Для измерения одного положения прослушивания, нажмите кнопку [9]Курсор Δ / ▽ для выбора опции “Нет” и нажмите кнопку [9]ENTER.



“Многопозиц.” установлено в положение “Да” в качестве начальных заводских настроек. Пропустите этот шаг, если в нем нет необходимости.

На этом подготовка будет завершена. Для достижения более точных результатов во время акустических измерений учитывайте следующее.

- Для проведения точных акустических измерений требуется несколько минут для одного положения. Во время проведения акустических измерений сохраняйте в помещении максимальную тишину.
- Подождите в углу помещения или выйдите из него во время проведения акустических измерений, чтобы не создавать препятствий между колонками и микрофоном YPAO.

### 6 Несколько раз нажмите кнопку [9]Курсор Δ / ▽ для выбора опции “Измерить” и нажмите кнопку [9]ENTER, чтобы начать измерение.

Автоматическое измерение начнется через 10 секунд.

- Чтобы начать измерение немедленно, снова нажмите кнопку [9]ENTER.
- Для отмены автоматической настройки нажмите кнопку [9]RETURN, а затем кнопку [9]ENTER.

Индикация во время измерения

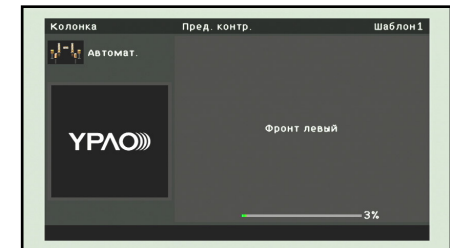

Продолжение на сл. стр.

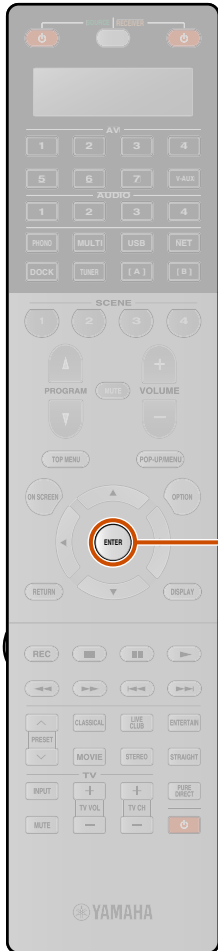

Если опция “Многопозиц.” установлена в положение “Нет” в шаге 5  
Если измерение завершится без каких-либо проблем,  
появится следующая индикация.

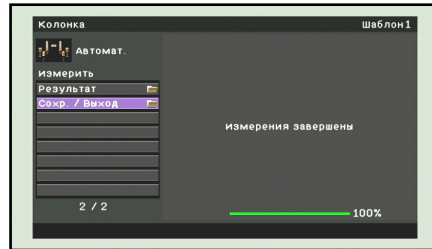

9 Перейдите к шагу 8.

Если опция “Многопозиц.” установлена в положение  
“Да” в шаге 5

Если измерение первого положения завершится без каких-  
либо проблем, появится следующая индикация.

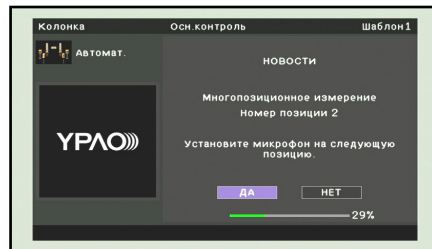

Перейдите к шагу 7.

7 Переместите микрофон оптимизатора в выбранное  
положение и нажмите кнопку [9]ENTER для  
перезапуска автоматического измерения.

Автоматическое измерение будет перезапущено через 10  
секунд.

На следующих рисунках показано размещение микрофона  
оптимизатора с целью оптимизации настройки данного  
аппарата, например, для восьми положений  
прослушивания. Можно измерить до 8 положений  
прослушивания. 💡1

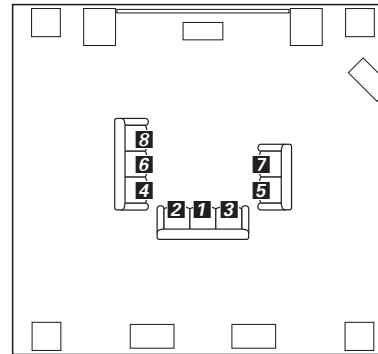

Повторяйте шаг 7 до тех пор, пока не будет выполнено  
измерение во всех положениях прослушивания.

Если измерение последнего положения завершится без  
каких-либо проблем, появится следующая индикация.

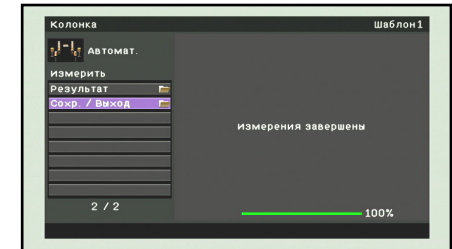

### ПРИМЕЧАНИЕ

В случае возникновения проблемы будет отображено  
сообщение об ошибке либо во время акустического  
измерения, либо после него. См. раздел “При  
отображении сообщения об ошибке во время измерения”  
([стр. 45](#)) или “При отображении предупреждения после  
измерения” ([стр. 45](#)) для разрешения проблемы и  
повторного проведения акустических измерений с  
помощью процедуры УРАО.

Продолжение на  
сл. стр.

💡1 : Выполните измерение, начав с наиболее часто используемого  
положения прослушивания, например, прямо напротив телевизора.

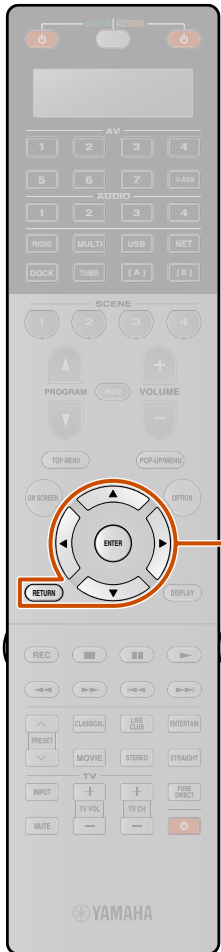

Результат	Отображение результатов автоматического акустического измерения. Подробнее, смотрите “Проверка параметров автоматической настройки” (с. 44).	
Сохранить / Выход	СОХР.	Применение результата настройки колонок и завершение автоматического измерения. 🌱1
	ОТМЕН	Возврат к предыдущему экрану.
	ВЫХ	Завершение автоматического измерения без применения результатов к настройке колонки.

- При появлении на дисплее предупреждения, см. “При отображении сообщения об ошибке во время измерения” (с. 45) для получения подробной информации.
- Нажмите кнопку **9** RETURN для возврата к предыдущему экрану.

**8** Воспользуйтесь кнопками **9** Курсор  $\Delta / \nabla$  для выбора опции “Сохранить / Выход” и нажмите кнопку **9** ENTER.

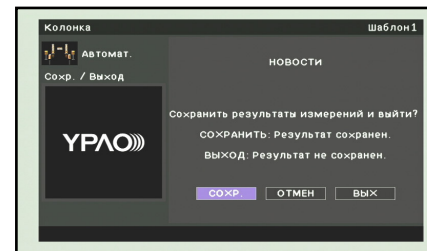

**9** Воспользуйтесь кнопками **9** Курсор  $\langle / \rangle$  для выбора опции “СОХР.” и нажмите кнопку **9** ENTER.

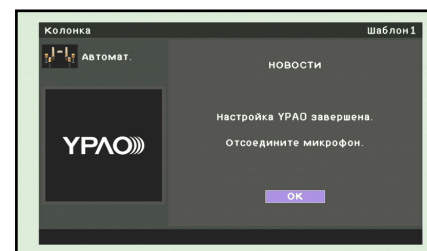

**10** Нажмите кнопку **9** ENTER. Автоматическая настройка завершена. Отключите микрофон УРАО.

Микрофон УРАО чувствителен к теплу. После окончания измерения храните микрофон в месте, недоступном для прямых солнечных лучей, и вдали от мест, в которых возможно возникновение высокой температуры, например, сверху на аудиовизуальном оборудовании.

🌱 1: Результат измерения будет назначен выбранному в данный момент “Шаблон настройки”. См. “Шаблон настройки” (с. 94) для получения подробной информации по “Шаблон настройки”.

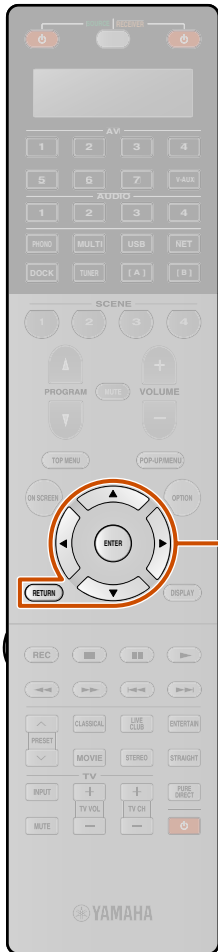

### 1 Проверка параметров автоматической настройки

Результаты автоматического акустического измерения можно проверить после завершения измерения.

- 1 Несколько раз нажмите кнопку **[9]Курсор Δ / ▽** для выбора опции “Результат” и нажмите кнопку **[9]ENTER** немедленно после автоматического измерения.

Меню Результат можно просмотреть только при выполнении автоматического измерения.

Будут отображены результаты акустического измерения.

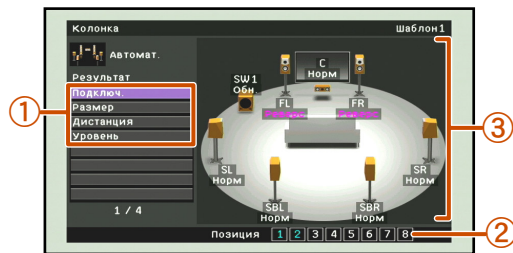

- 1 **Список пунктов меню**  
Отображаются пункты меню, доступные в меню Результат.
- 2 **Количество измерений**  
Указывается количество измерений для нескольких положений прослушивания.
- 3 **Диаграмма**  
Настройка колонок и регулировка звука отображается в виде диаграммы.

- 2 Выберите нужный пункт меню (или включите функцию) с помощью кнопок **[9]Курсор Δ / ▽ / < / >** и **[9]ENTER**.

Подключ.	<p>Отображение подключенных к данному аппарату колонок и полярности каждой из подключенных колонок.</p> <ul style="list-style-type: none"> <li>• “Норм” отображается в случае правильной полярности подключенной колонки.</li> <li>• “Реверс” отображается в случае противоположной полярности подключенной колонки.</li> </ul>
Размер	<p>Отображается размер подключенных колонок и переходная частота низких частот (“НЧ кроссовер”).</p> <ul style="list-style-type: none"> <li>• “Бол” отображается в том случае, если подключенная колонка способна эффективно воспроизводить низкочастотные сигналы.</li> <li>• “Мал” отображается в том случае, если подключенная колонка не способна эффективно воспроизводить низкочастотные сигналы.</li> </ul>
Дистанция	<p>Отображается расстояние от положения прослушивания до колонок. Единицы измерения для расстояния можно переключать с “ft” (футы) на “m” (метры) и обратно путем нажатия кнопки <b>[9]Курсор &lt; / &gt;</b> (<a href="#">стр. 97</a>).</p>
Уровень	<p>Отображается результат регулировки уровня выходного сигнала каждой подключенной колонки.</p>
Перезагр. настр.  1	<p>Очистка точной регулировки с помощью Ручная настройка и повторная загрузка результата автоматической настройки. Подробнее, смотрите “Повторная загрузка параметров автоматической настройки”.</p>

- 3 Нажмите кнопку **[9]RETURN** для завершения меню Результат.

Результат автоматической настройки можно точно отрегулировать вручную с помощью функции “Ручная настройка”. Подробнее, смотрите “Ручная настройка колонки” ([стр. 94](#)).

### 1 Повторная загрузка параметров автоматической настройки

Если точная регулировка параметров настройки с помощью Ручная настройка является неудовлетворительной, результат автоматической настройки, сохраненный на данном аппарате, можно загрузить повторно. Выберите пункт “Перезагр. настр.” в меню Результат.

#### ПРИМЕЧАНИЕ

При повторной загрузке параметров автоматической настройки, ручные настройки будут очищены. Чтобы избежать очистки ручных настроек при повторной загрузке параметров автоматической настройки, см. “Запрет на изменение настроек” ([стр. 109](#)).

 1: Данный пункт отображается после выполнения точной регулировки с помощью функции “Ручная настройка”. Воспользуйтесь этим пунктом для возврата настроек к результату автоматической настройки.

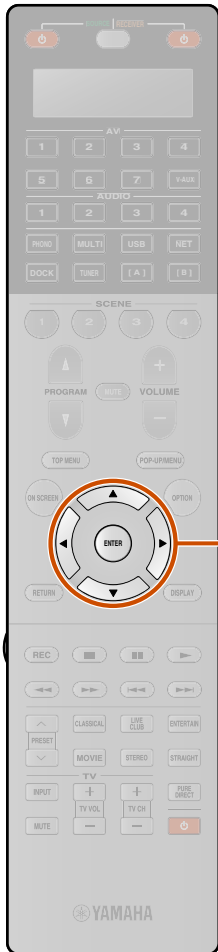

### ■ При отображении сообщения об ошибке во время измерения

См. раздел “Сообщения об ошибках” (стр.с. 46) для получения инструкций по разрешению проблемы и повторному проведению акустических измерений.

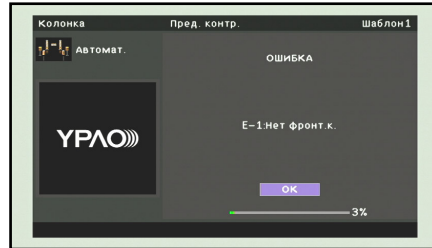

Проверьте отображаемый код ошибки и воспользуйтесь процедурой УРАО для проведения повторного акустического измерения, как описано ниже.

### ■ В случае отображения индикации “E-1”, “E-2”, “E-3”, “E-4” или “E-6”:

- 1 Нажмите кнопку **ENTER**.
- 2 Нажмите кнопку **Курсор >** для выбора опции “ВЫХ”.
- 3 Нажмите кнопку **ENTER** для завершения процедуры УРАО и переключите аппарат в режим ожидания.
- 4 Убедитесь, что колонки надлежащим образом подключены.
- 5 Включите аппарат и снова воспользуйтесь процедурой УРАО.

В случае отображения индикации “E-7” или “E-8”:

- 1 Нажмите кнопку **ENTER**.
- 2 Убедитесь, что данные условия подходят для выполнения точных измерений.

### 3 Нажмите кнопку **Курсор >** для выбора опции “НАСТР”.

### 4 Нажмите кнопку **ENTER** для повторного использования УРАО.

В случае отображения индикации “E-5” или “E-9”:

- 1 Нажмите кнопку **ENTER**.
- 2 Убедитесь, что данные условия подходят для выполнения точных измерений.
- 3 Воспользуйтесь кнопками **Курсор </>** для выбора опции.  
ПРОЦ:  
В случае отображения индикации “E-5”, измерение можно продолжить. Однако измерение в шумных условиях может привести к снижению точности. В случае отображения индикации “E-9”, возобновите прерванный шаг.  
НАСТР:  
Перезапустите измерение с начала.
- 4 Нажмите кнопку **ENTER** для выполнения выбранной опции.

В случае отображения индикации “E-10”:

- 1 Нажмите кнопку **ENTER**.
- 2 Нажмите кнопку **Курсор >** для выбора опции “ВЫХ”.
- 3 Нажмите кнопку **ENTER** для завершения процедуры УРАО и переключите аппарат в режим ожидания.
- 4 Включите аппарат и снова воспользуйтесь процедурой УРАО.

### ■ При отображении предупреждения после измерения

См. раздел “Предупреждения” (стр.с. 46) для получения инструкций по разрешению проблемы. Проверить проблемную колонку можно на экране телевизора.

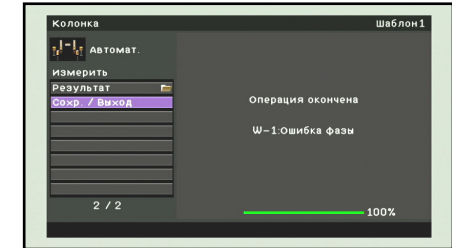

### ПРИМЕЧАНИЕ

Несмотря на то, что результаты измерения можно использовать и при появлении предупреждения, это не позволит достичь оптимального вывода звука. Рекомендуется устранить проблему и воспользоваться процедурой УРАО для повторного акустического измерения.

Для выхода с определенными опциями УРАО

- 1 Воспользуйтесь кнопками **Курсор Δ / ▽** для выбора опции “Сохранить / Выход” и нажмите кнопку **ENTER**.
- 2 Воспользуйтесь кнопками **Курсор </>** для выбора одной из следующих опций и нажмите кнопку **ENTER**.  
СОХР:  
Выход из УРАО с использованием результатов измерения.  
ОТМЕН:  
Возврат к предыдущему экрану (экрану предупреждения).  
ВЫХ:  
Выход из УРАО без сохранения результатов.



### Список сообщений

#### ПРИМЕЧАНИЕ

При появлении следующих сообщений устраните возникшую проблему и снова выполните измерение.

#### При отображении предупреждения перед измерением

Выберите настройки тембра	Микрофон УРАО не подключен.	Подключите микрофон УРАО к гнезду УРАО MIC на передней панели.
Выключите наушники	Подключены наушники.	Отключите наушники.
Блокировать память	Настройки аппарата защищены от изменений.	Установите опцию “Блокировка памяти” в меню Настройка в положение “Выкл.” (см. с. 109).

#### Сообщения об ошибках

E-1: Нет фронт.к.	Аппарат не смог обнаружить фронтальный канал.	Убедитесь, что левая и правая фронтальные колонки правильно подключены.
E-2: Нет тыл.кол.	Аппарат смог обнаружить только одну сторону каналов окружающего звучания.	Убедитесь, что левая и правая колонки окружающего звучания правильно подключены.
E-3: Нет ф.през.кол.	Аппарат смог обнаружить только одну сторону каналов присутствия.	Убедитесь, что левая и правая колонки присутствия правильно подключены.
E-4: SBR→SBL	Подключена только одна тыловая колонка окружающего звучания и обнаружен только звук тылового канала окружающего звучания с правой стороны.	При подключении только одной тыловой колонки окружающего звучания, подключите ее к разъему (SINGLE) с левой стороны.
E-5: Шумно	Шум слишком велик, что препятствует проведению точных измерений.	Проведите повторное измерение в условиях тишины. Выключите все устройства в помещении, которые могут создавать шум, или удалите их от микрофона УРАО. В случае отображения этого сообщения, выбор опции “ПРОЦ.” позволит продолжить измерение. Рекомендуется, однако, устранить проблему и провести измерение снова, поскольку продолжение измерения без устранения проблемы не даст точных результатов.
E-6: Тылы контр.	Несмотря на то, что левая и правая колонки окружающего звучания не подключены, подключены только тыловые колонки окружающего звучания.	При использовании тыловых колонок окружающего звучания необходимо подключить левую/правую колонки окружающего звучания.
E-7: Нет микроф.	Микрофон УРАО отключен.	Следите за тем, чтобы не прикасаться к микрофону УРАО во время измерения.

E-8: Нет сигнала	Микрофон УРАО не может выделить тестовый сигнал.	Убедитесь, что микрофон УРАО правильно установлен. Убедитесь, что все колонки правильно подключены и установлены. Возможно, микрофон УРАО или гнездо УРАО MIC неисправны. Обратитесь к продавцу, у которого куплен этот аппарат, или в ближайший сервисный центр Yamaha.
E-9: Остановите	Выполнена операция, отменившая процесс измерения.	Снова выполните измерение. Не выполняйте операции с аппаратом, например, регулировку громкости.
E-10: Внутр. ошибка	Произошла внутренняя ошибка.	Снова выполните измерение. Обратитесь в сервисный центр Yamaha, если индикация “E-10” будет отображена снова.

#### Предупреждения

W-1: Ошибка фазы	Отображаемые колонки подключены с использованием противоположной полярности. В зависимости от типа используемых колонок и среды, в которой они установлены, это сообщение может возникать даже в случае правильного подключения колонок.	В зависимости от типа колонок сообщение “W-1” может отображаться даже в случае правильного подключения колонок. Убедитесь, что полярность колонок + (положительный) и - (отрицательный) выбрана правильно. Если они колонки подключены правильно, их можно использовать должным образом даже в случае появления этого сообщения.
W-2: Более 24м/80фут	Показанные колонки отдалены от положения прослушивания более чем на 24 м и не могут быть правильно отрегулированы.	Установите колонки в пределах 24 м от положения прослушивания.
W-3: Ошибка уровн.	Уровни громкости сильно отличаются для отдельных каналов и не могут быть правильно отрегулированы.	Убедитесь, что все колонки установлены в одинаковых условиях. Убедитесь, что полярность колонок + (положительный) и - (отрицательный) выбрана правильно. По возможности, рекомендуется использовать одинаковые колонки или колонки с аналогичными техническими характеристиками. Отрегулируйте громкость сабвуфера.

При появлении индикации “W-2” или “W-3” результаты измерения можно использовать, однако это не даст оптимальных результатов. Рекомендуется устранить проблему и снова выполнить измерение.





# ВОСПРОИЗВЕДЕНИЕ

## Основная процедура воспроизведения

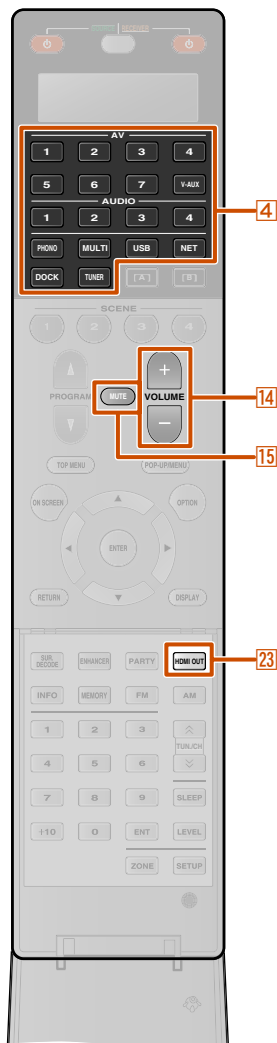

**1** Включите внешние компоненты (телевизор, DVD-проигрыватель и т.п.), подключенные к данному аппарату.

**2** Воспользуйтесь **[4] Переключатель входных сигналов** для выбора источника входного сигнала.

На дисплее передней панели отобразится название выбранного источника. 🌟**1**

При выборе USB, NET, DOCK или TUNER будет отображаться окно контента ([стр. 61](#)).

**3** Включите воспроизведение на внешнем компоненте, выбранном в качестве источника входных сигналов, или выберите радиостанцию на тюнере.

Подробная информация о воспроизведении приведена в инструкции по эксплуатации, прилагаемой к внешнему компоненту.

Для получения подробной информации о следующих операциях, обратитесь к следующим страницам:

- “Настройка радиопрограмм диапазона FM/AM” ([стр. 62](#))
- “Воспроизведение мелодий на ПК” ([стр. 67](#))
- “Воспроизведение мелодий на запоминающих устройствах USB” ([стр. 69](#))
- “Прослушивание Интернет Радио” ([стр. 71](#))
- “Воспроизведение мелодий с iPod™/iPhone™” ([стр. 74](#))
- “Воспроизведение мелодий с компонентов Bluetooth™” ([стр. 78](#))

**4** Нажмите кнопку **[14] VOLUME +/-** для регулировки громкости.

Для приглушения выводимого звука.

Нажмите кнопку **[15] MUTE** для приглушения выводимого звука.

Снова нажмите кнопку **[15] MUTE** для возобновления вывода звука.

### Выбор активного гнезда HDMI OUT

Воспользуйтесь этой функцией для выбора гнезд HDMI OUT, используемых для вывода сигнала.

Несколько раз нажмите кнопку **[23] HDMI OUT** для выбора настройки.

Настройка вывода сигнала HDMI изменяется следующим образом.



OUT 1+2	Сигнал выводится одновременно через оба гнезда HDMI OUT 1 и HDMI OUT 2.
OUT 1	Сигнал выводится через гнездо HDMI OUT 1.
OUT 2	Сигнал выводится через гнездо HDMI OUT 2.
Off	Сигналы не выводятся через гнезда HDMI OUT 1 и HDMI OUT 2. Выберите эту настройку, если не используется видеомонитор, подключенный к одному из гнезд HDMI OUT.

- Гнездо HDMI OUT, использующее функцию HDMI Контроль, можно выбрать с помощью опции “Выбор контроля” ([стр. 102](#)).
- В случае установки опции “HDMI Контроль” в положение “Вкл.”, гнездо HDMI OUT, выбранное с помощью “Выбор контроля”, будет автоматически выбрано в дополнение к гнезду HDMI OUT, выбранному здесь с помощью команд от внешнего компонента, поддерживающего HDMI Контроль, подключенного к гнезду ([стр. 102](#)).
- Активные гнезда HDMI OUT можно сохранять с помощью функции SCENE ([стр. 85](#)).

🌟 **1** : Можно изменить нужным образом название источника входного сигнала, отображаемое на дисплее передней панели ([стр. 83](#)).

## 1 Регулировка звука высокой/низкой частоты (контроль тональности)

С помощью данного аппарата можно регулировать баланс высокочастотного диапазона (Treble) и низкочастотного диапазона (Bass) звука, выводимого через левую и правую фронтальные колонки для получения нужной тональности.

Контроль тональности колонок или наушников можно установить отдельно. Установите контроль тональности наушников с помощью подключенных наушников.

1 Несколько раз нажмите кнопку TONE/BALANCE на передней панели для выбора опции "Treble" или "Bass".

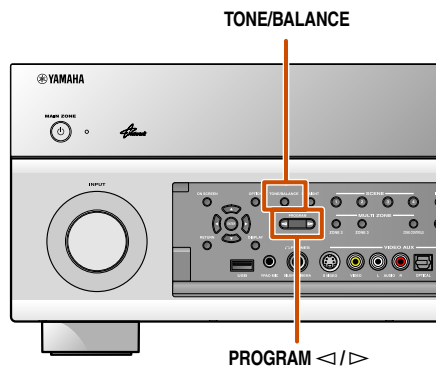

Текущая настройка отображается на дисплее передней панели.



2 Воспользуйтесь кнопками PROGRAM </> для регулировки уровня выходного сигнала в следующем диапазоне частот.

Диапазон настройки	от -6,0 дБ до +6,0 дБ
Шаг регулировки	0,5 дБ

Вскоре после отпущения клавиши индикация вернется к предыдущему экрану.

- Настройки регулировки тона не будут действовать, если данный аппарат находится в режиме Режим Pure Direct или если в качестве источника входного сигнала выбрана опция "MULTI CH".
- Если установленный баланс будет сильно отличаться, звук может не соответствовать звуку, выводимому через другие каналы.
- Контроль тональности также можно отрегулировать в меню Опция (стр. 59).

## Изменение настроек входного сигнала с помощью одной клавиши (функция SCENE)

Данный аппарат оснащен функцией SCENE, которая позволяет с помощью одной клавиши включать данный аппарат, изменять источники входного сигнала, настройки Аудио выбор, Выход HDMI, Звуковая программа, Режим Pure Direct, Регулировка тона, Adaptive DRC и Compressed Music Enhancer.

### Выбор SCENE, соответствующей внешнему компоненту

В качестве начальных заводских настроек, конфигурация функций SCENE выполнена для следующих компонентов. Выберите сцену в зависимости от компонента, который будет использоваться для воспроизведения.

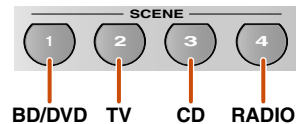

#### SCENE 1

Конфигурация настроек для просмотра контента дисков DVD или Blu-ray. Нажмите эту клавишу для воспроизведения контента с проигрывателя дисков DVD или Blu-ray, подключенного к гнезду AV1 на данном аппарате.

#### SCENE 2

Конфигурация настроек для просмотра телевизионного контента. Нажмите данную клавишу и включите телевизор, подключенный к гнезду AUDIO1 на данном аппарате.

Для различных целей, например, воспроизведения фильмов или музыки, доступны четыре сцены. Следующие настройки, например, источники входного сигнала, звуковые программы и Выход HDMI предоставляются в качестве начальных заводских настроек. Настройки, не отмеченные (☐), не включаются во время нажатия кнопки сцены. Воспользуйтесь опцией “Загрузить” в меню Сцена для проверки включаемых настроек. Подробнее, смотрите “Регулировка настроек, сохраненных с помощью функции SCENE” (стр. 86).

SCENE	Вход	Аудио выбор	Выход HDMI	Звуковая программа	Режим Pure Direct	Регулировка тона	Adaptive DRC	Compressed Music Enhancer	Режим CINEMA DSP 3D	Диалог лифт	Расширенно е окруж. звуч.	Настройка видео	Обработка видео	Основная громк.	Синхр.изо бр.и речи	Задержка	Шаблон настройки	Выбор PEQ
	<input checked="" type="checkbox"/>	<input checked="" type="checkbox"/>	<input checked="" type="checkbox"/>	<input checked="" type="checkbox"/>	<input checked="" type="checkbox"/>	<input checked="" type="checkbox"/>	<input checked="" type="checkbox"/>	<input checked="" type="checkbox"/>	<input type="checkbox"/>	<input type="checkbox"/>	<input type="checkbox"/>	<input type="checkbox"/>	<input type="checkbox"/>	<input type="checkbox"/>	<input type="checkbox"/>	<input type="checkbox"/>	<input type="checkbox"/>	<input type="checkbox"/>
1 (BD/DVD Movie Viewing)	AV1	Автоматически	OUT 1+2	Drama	Авто	Басы: 0.0dB Высокие частоты: 0.0dB	Вкл.	Выкл.	Вкл.	0	Автомат.	Выкл.	Выкл.	-40,0 дБ	Автомат.	0 мс	Шаблон1	Натуральный
2 (TV Viewing)	AUDIO1	Автоматически	OUT 1+2	STRAIGHT	Авто	Басы: 0.0dB Высокие частоты: 0.0dB	Вкл.	Вкл.	Вкл.	0	Автомат.	Выкл.	Выкл.	-40,0 дБ	Автомат.	0 мс	Шаблон1	Натуральный
3 (CD Music Listening)	AUDIO2	Автоматически	OUT 1+2	STRAIGHT	Авто	Басы: 0.0dB Высокие частоты: 0.0dB	Выкл.	Выкл.	Вкл.	0	Автомат.	Выкл.	Выкл.	-40,0 дБ	Автомат.	0 мс	Шаблон1	Натуральный
4 (Radio Listening)	TUNER	---	OUT 1+2	STRAIGHT	Авто	Басы: 0.0dB Высокие частоты: 0.0dB	Выкл.	Вкл.	Вкл.	0	Автомат.	Выкл.	Выкл.	-40,0 дБ	Автомат.	0 мс	Шаблон1	Натуральный

#### SCENE 3

Конфигурация настроек для прослушивания контента компакт-диска. Нажмите эту клавишу для воспроизведения контента с CD-проигрывателя, подключенного к гнезду AUDIO2 на данном аппарате.

#### SCENE 4

Конфигурация настроек для прослушивания контента радиостанции. Нажмите эту клавишу и настройтесь на радиостанцию.

#### SCENE 5-12

В качестве начальных заводских настроек для сцен ничего не сохранено. Нужные настройки можно сохранять для сцен и перезагружать с помощью пунктов “Сохранить” и “Загрузить” в меню Сцена. Подробнее, смотрите “Меню Сцена” (стр. 86).

- При переключении сцен также необходимо изменить внешний компонент, управление которым осуществляется с помощью пульта ДУ (стр. 112).
- Рекомендуется выполнять выбор сцены и редактирование функции SCENE в меню Сцена (стр. 85).
- Данный аппарат оснащен восемью дополнительными функциями сцены. После выбора одной из этих сцен, также можно будет выбрать одну из дополнительных восьми сцен (стр. 86).
- Нажмите и удерживайте клавишу **5 SCENE** в течение примерно трех секунд для сохранения текущей настройки для сцены.

## Использование нужного эффекта звукового поля

Данный аппарат также оснащен чипом Yamaha для цифровой обработки звукового поля (DSP). Многоканальное воспроизведение может использоваться для почти всех источников входного сигнала с помощью разнообразных звуковых декодеров и различных программ звукового поля, записанных на чипе. Программы с эффектами звукового поля, встроенные в данный аппарат, называются “звуковыми программами”.

### Выбор звуковых программ и звуковых декодеров

Данный аппарат обеспечивает звуковые программы во многих различных категориях, подходящих для фильмов, музыки и других областей применения. Выберите звуковую программу, дающую наилучшее звучание данного источника при воспроизведении, вместо того, чтобы полагаться на название или описание данной программы.

Звуковые программы сохраняются для каждого источника входного сигнала. При изменении источника входного сигнала звуковая программа, выбранная ранее для данного источника, будет применена снова.

#### Выбор звуковой программы (с. 53):

Категория CLASSICAL: Несколько раз нажмите кнопку **18** CLASSICAL 🌟1

Категория LIVE/CLUB: Несколько раз нажмите кнопку **18** LIVE/CLUB 🌟1

Категория ENTERTAIN: Несколько раз нажмите кнопку **18** ENTERTAIN 🌟1

Категория MOVIE: Несколько раз нажмите кнопку **18** MOVIE 🌟1

#### Выбор воспроизведения стереозвука (с. 52):

Несколько раз нажмите кнопку **18** STEREO 🌟1

#### Выбор декодера окружающего звучания:

Несколько раз нажмите кнопку **19** SUR. DECODE 🌟1

#### Включение режима прямого декодирования (с. 51):

Нажмите кнопку **18** STRAIGHT

#### Включение Режим Pure Direct (с. 52):

Нажмите кнопку **18** PURE DIRECT

#### Включение режима Compressed Music Enhancer (с. 52):

Несколько раз нажмите кнопку **19** ENHANCER

Категории звуковых программ



Программа

- С помощью индикаторов колонок на дисплее передней панели можно проверить, какие колонки выводят звук в данный момент (с. 11).
- Для каждой программы можно настроить элементы звукового поля (параметры звукового поля) (с. 88).

### Использование окружающего звука с помощью функции CINEMA DSP

#### Использование звуковых программ без колонок окружающего звучания

Данный аппарат позволяет использовать виртуальные колонки окружающего звучания для прослушивания эффектов звукового поля даже без использования колонок окружающего звучания (режим Virtual CINEMA DSP). Можно даже наслаждаться присутствием окружающего звучания, имея только минимальную конфигурацию из фронтальных колонок.

Данный аппарат автоматически переключится в режим Virtual CINEMA DSP в случае установки опции Тылы в положение “Нет” в меню Конфигурация (с. 96). 🌟2

#### Использование звуковых программ с помощью наушников

Воспроизведение звукового поля (режим SILENT CINEMA) можно легко использовать даже при подключении наушников. 🌟3

🌟1: Звуковую программу, опцию стереофонического воспроизведения или звуковой декодер также можно выбрать путем нажатия кнопок **6** PROGRAM ▲/▼.

🌟2: Однако режим Virtual CINEMA DSP не будет доступен в следующих условиях:

- Если к данному аппарату подключены наушники.
- Если выбрана звуковая программа “7ch Stereo” или “2ch Stereo”.
- Если выбран режим Режим Pure Direct или режим прямого декодирования.

🌟3: Однако режим SILENT CINEMA не будет доступен в следующих условиях:

- Если выбрана звуковая программа “2ch Stereo”.
- Если выбран режим Режим Pure Direct или режим прямого декодирования.



### Использование более просторных звуковых полей (режим CINEMA DSP 3D)

Режим CINEMA DSP 3D создает глубокое и точное стереоскопическое звуковое поле в помещении для прослушивания.

Подключение колонок присутствия рекомендуется для получения всех преимуществ эффектов режима CINEMA DSP 3D. Выполните следующие шаги. 🌟1

- Подключите колонки присутствия к гнездам EXTRA SP1 и настройте используемые колонки (стр. 20).
- Включите опцию CINEMA DSP 3D в меню Опция (стр. 57).

При выполнении звуковой программы в режиме CINEMA DSP 3D, загорится индикатор CINEMA DSP 3D на передней панели.



Загорается

### Использование звуковых программ без колонок присутствия

Данный аппарат позволяет использовать виртуальные колонки присутствия для создания глубокого и точного стереоскопического звукового поля даже без использования колонок присутствия (режим Virtual CINEMA DSP 3D). Можно даже использовать наличие окружающего звучания с помощью фронтальных колонок, центральной колонки и колонок окружающего звучания.

Если колонки присутствия отсутствуют, данный аппарат автоматически переключится в режим Virtual CINEMA DSP 3D.

Выполните следующие шаги.

- Как минимум, подключите фронтальные колонки, центральную колонку и колонки окружающего звучания.
- Включите центральную колонку и колонки окружающего звучания в пункте “Конфигурация” (стр. 95).
- Включите опцию CINEMA DSP 3D в меню Опция (стр. 59).

### Прослушивание необработанного сигнала (режим прямого декодирования)

Воспользуйтесь режимом прямого декодирования, если необходимо воспроизвести звук без обработки звукового поля. В режиме прямого декодирования воспроизведение можно осуществлять следующим образом.

#### 2-канальные источники, например, CD

Стереозвук будет воспроизводиться через левую и правую фронтальные колонки.

#### Многоканальные источники сигнала, например, BD/DVD

Воспроизведение аудиосигнала от источника сигнала без применения эффектов звукового поля с использованием соответствующего декодера для разделения сигнала на несколько каналов.

Нажмите кнопку **18** STRAIGHT для включения режима прямого декодирования.



Для выключения режима прямого декодирования снова нажмите кнопку **18** STRAIGHT.



Ранее выбранная программа

🌟1 : Однако режим CINEMA DSP 3D не будет доступен в следующих условиях:

- Если к данному аппарату подключены наушники.
- Если выбрана звуковая программа “7ch Stereo” или “2ch Stereo”.
- Если выбран режим Режим Pure Direct или режим прямого декодирования.



### Использование качественного звука Hi-Fi (Режим Pure Direct)

Воспользуйтесь режимом Режим Pure Direct для использования чистого высокочастотного звучания выбранного источника сигнала. При включении режима Режим Pure Direct данный аппарат будет воспроизводить выбранный источник сигнала по минимальной схеме. 🌟1

Нажмите кнопку **18 PURE DIRECT** для включения Режим Pure Direct. 🌟2

Для выключения режима Режим Pure Direct снова нажмите кнопку **18 PURE DIRECT**.

### Использование стереофонического воспроизведения

Выберите опцию “2ch Stereo” из звуковых программ, если нужно воспроизвести 2-канальный стереозвук (только через фронтальные колонки), независимо от источника воспроизведения.

Выбор опции “2ch Stereo” позволит использовать следующие режимы для воспроизведения источников CD и BD/DVD.

#### 2-канальные источники, например, CD

Стереозвук будет воспроизводиться через фронтальные колонки.

#### Многоканальные источники, например, BD/DVD

Воспроизведение каналов источника сигнала, отличных от фронтальных каналов, смешивается с фронтальными каналами и воспроизводится через фронтальные колонки.

Несколько раз нажмите кнопку **18 STEREO** для выбора опции “2ch Stereo”.



Чтобы выключить стереофоническое воспроизведение, нажмите любую из кнопок **18 Клавиши выбора звука** для выбора звуковой программы, отличной от “2ch Stereo”.

### Использование источника сжатой музыки с улучшением качества звука (Compressed Music Enhancer)

Режим Compressed Music Enhancer позволяет улучшить качество звука источника сжатой музыки, приблизив его к оригинальной глубине и ширине. 🌟3

Этот режим можно использовать вместе с любым другим режимом DSP.

Нажмите кнопку **19 ENHANCER** для включения режима Compressed Music Enhancer.



Загорается при включенном режиме Compressed Music Enhancer

Для отключения режима Compressed Music Enhancer снова нажмите кнопку **19 ENHANCER**.

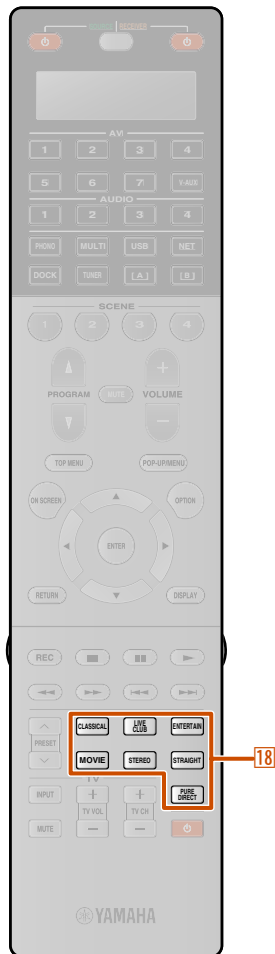

🌟1 : В режиме Режим Pure Direct будут отключены следующие функции.

- звуковая программа, контроль тональности, Выбор PEQ и Adaptive DRC
- отображение и управление меню Опция и меню ON SCREEN

🌟2 : Пока будет включен режим Режим Pure Direct, экран дисплея передней панели будет выключен, чтобы уменьшить помехи. После выключения Режим Pure Direct экран снова включится.

🌟3 : Однако режим Compressed Music Enhancer не будет доступен при использовании следующих аудиосигналов:

- Сигналы, частота выборки которых превышает 48 кГц
- Поток высокой четкости



### Звуковые программы

**CINEMA DSP** в таблице используется для обозначения звуковой программы для функции CINEMA DSP.

#### Категория: CLASSICAL

Данное звуковое поле подходит для прослушивания музыкальных источников, например, CD.

<b>Hall in Munich</b> <b>CINEMA DSP</b>	Данное звуковое поле имитирует концертный зал на примерно 2500 мест в Мюнхене, во внутренней отделке которого использованы изящные деревянные элементы, что является обычным стандартом для европейских концертных залов. Чистые, красивые реверберации распространяются концентрированно, создавая успокаивающую атмосферу. Виртуальное место слушателя находится в центральной левой части зала.
<b>Hall in Vienna</b> <b>CINEMA DSP</b>	Концертный зал среднего размера примерно на 1700 мест в форме “обувной коробки”, традиционной для Вены. Колонны и резьба орнаментов воспроизводят предельно сложные отражения вокруг публики, создавая очень полное, насыщенное звучание.
<b>Hall in Amsterdam</b> <b>CINEMA DSP</b>	Большой зал прямоугольной формы, насчитывающий примерно 2200 мест вокруг круглой сцены. Насыщенные и привлекательные отражения, возникающие по мере свободного распространения звука.
<b>Church in Freiburg</b> <b>CINEMA DSP</b>	Расположенная на юге Германии, эта великолепная возведенная из камня церковь имеет острокопечную башню высотой 120 метров. Ее длинная и узкая форма и высокий потолок обеспечивают продолжительное время реверберации и ограниченное время начального отражения. Таким образом, большое количество ревербераций по отношению к звуку воссоздают атмосферу этой церкви.
<b>Church in Royaumont</b> <b>CINEMA DSP</b>	Звуковое поле этой программы создано при использовании трапезной (обеденного зала) привлекательного средневекового монастыря в готическом стиле, расположенного в Роямонте в предместье Парижа.
<b>Chamber</b> <b>CINEMA DSP</b>	Данная программа создает относительно широкое пространство с высоким потолком, как в приемном зале дворца. Воспроизводит приятные реверберации, подходящие для изысканной музыки и камерной музыки.

#### Категория: LIVE/CLUB

Данное звуковое поле подходит для прослушивания музыкальных источников, например, CD.

<b>Village Vanguard</b> <b>CINEMA DSP</b>	Джаз-клуб на 7-й Авеню в Нью-Йорке. Низкий потолок этого небольшого клуба создает мощные отражения, сходящиеся к сцене, расположенной в центре.
<b>Warehouse Loft</b> <b>CINEMA DSP</b>	Кладовая напоминает некоторые чердачные помещения в Сохо. Четкие отражения звука от бетонных стен несут значительную энергию.
<b>Cellar Club</b> <b>CINEMA DSP</b>	Данная программа воспроизводит атмосферу жилого дома с низким потолком и уютной атмосферой. Реалистичное, живое звуковое поле с мощным звуком с местом слушателя в ряду напротив небольшой сцены.

<b>The Roxy Theatre</b> <b>CINEMA DSP</b>	Звуковое поле зала живой рок-музыки в Лос-Анджелесе примерно на 460 мест. Виртуальное место слушателя находится в центральной левой части зала.
<b>The Bottom Line</b> <b>CINEMA DSP</b>	Это звуковое поле места напротив сцены в The Bottom Line, когда-то знаменитом джаз-клубе Нью-Йорка. Места на 300 человек слева и справа со звуковым полем, обеспечивающим естественное и живое звучание.

#### Категория: ENTERTAINMENT

Звуковые программы оптимизированы для источников видеосигнала, например, телевизионных программ и игр.







<b>Sports</b> <b>CINEMA DSP</b>	Данная программа позволяет прослушивать стереофонические спортивные трансляции и различные студийные программы с сильным ощущением присутствия. Во время спортивных трансляций голоса комментатора и спортивного журналиста будут расположены четко в центре, с расширением атмосферы стадиона до оптимального пространства для придания слушателям чувства присутствия на стадионе.
<b>Action Game</b> <b>CINEMA DSP</b>	Данное звуковое поле подходит для таких игр-боевиков, как автогонки, стрелковые игры и игры FPS. Реалистичность и выразительность, а также использование различных эффектов позволяет игроку почувствовать себя в центре событий, что обеспечивает большую концентрацию. Используйте эту программу в сочетании с режимом Compressed Music Enhancer для получения более динамичного и сильного звукового поля.
<b>Roleplaying Game</b> <b>CINEMA DSP</b>	Данное звуковое поле подходит для ролевых и приключенческих игр. Данная программа придает глубину звуковому полю для достижения естественного и реалистичного воспроизведения фоновой музыки, специальных эффектов и диалогов в широком диапазоне сцен. Используйте эту программу в сочетании с режимом Compressed Music Enhancer для получения более чистого и просторного звукового поля.
<b>Music Video</b> <b>CINEMA DSP</b>	Данное звуковое поле воспроизводит атмосферу концертного зала для живого исполнения поп-, рок- и джаз-музыки. Слушатель может окунуться в горячее живое пространство благодаря звуковому полю присутствия, подчеркивающему яркость звуков и исполнение сольных и ударных ритмических инструментов, а также благодаря звуковому полю окружающего звучания, воспроизводящему атмосферу большого живого зала.
<b>Recital/Opera</b> <b>CINEMA DSP</b>	Эта программа позволяет контролировать число ревербераций на оптимальном уровне и подчеркивает глубину и чистоту человеческих голосов. “Recital/Opera” создает реверберации оркестровой ямы напротив слушателя, одновременно обеспечивая ощущение пространства и присутствия на сцене. Поле окружающего звучания довольно умеренное, однако данные для эффектов концертного зала используются для воссоздания неотъемлемой красоты музыки. Слушатель не будет утомлен даже после долгих часов наслаждения оперой.





### Категория: MOVIE

Звуковая программа, оптимизированная для просмотра источников видеосигнала, например, фильмов.

<b>Standard</b> 	<p>Данная программа воспроизводит звуковое поле с усиленным ощущением окружающего пространства без нарушения исходного акустического расположения таких многоканальных сигналов, как Dolby Digital и DTS. Программа была разработана с применением концепции идеального кинотеатра, в котором аудитория окружена прекрасными реверберациями слева, справа и сзади.</p>
<b>Spectacle</b> 	<p>Данная программа воспроизводит ощущение зрелищности крупномасштабных кинофильмов. Она воспроизводит широкое театральное звуковое поле, соответствующее синемаскопическим и широкоэкранным кинофильмам с отличным динамическим диапазоном, воспроизводя все от очень тихих звуковых эффектов до громких, впечатляющих звуков.</p>
<b>Sci-Fi</b> 	<p>Данная программа чисто воспроизводит тщательно разработанную звуковую схему новейших фантастических кинофильмов и кинофильмов со специальными эффектами. Она позволяет насладиться разнообразием кинематографически созданных виртуальных пространств, воспроизведенных с чистым разделением диалога, звуковых эффектов и фоновой музыки.</p>
<b>Adventure</b> 	<p>Данная программа идеально подходит для точного воспроизведения схемы звучания боевиков и приключенческих кинофильмов. Звуковое поле ограничивает реверберации, но особо выделяет воспроизведение мощного пространства, расширяющегося справа и слева. Воспроизводимая глубина также несколько ограничивается для обеспечения разделения аудиоканалов и чистоты звучания.</p>
<b>Drama</b> 	<p>Данное звуковое поле характеризуется устойчивыми реверберациями, подходящими для широкого круга жанров кинофильмов от серьезных драм до мюзиклов и комедий. Умеренные реверберации с оптимальным ощущением трехмерности, воспроизводящие тональные эффекты и фоновую музыку мягко, но объемно вокруг четких слов и положения центра таким образом, чтобы это не было утомительно для слушателя даже после долгих часов просмотра.</p>
<b>Mono Movie</b> 	<p>Данная программа обеспечивает воспроизведение таких монофонических видеисточников, как классические кинофильмы, в атмосфере хорошего старого кинотеатра. Программа придает исходному звучанию оптимальное расширение и реверберацию для создания комфортного пространства с определенной глубиной звучания.</p>







### Категория: STEREO

Звуковые программы оптимизированы для прослушивания стереофонических источников.

<b>2ch Stereo</b>	<p>Данная программа используется для понижающего микширования многоканальных источников до 2-каналов. При подаче многоканальных сигналов они микшируются с понижением до 2-каналов и выводятся через фронтальную левую и правую колонки.</p>
<b>7ch Stereo</b> 	<p>Данная программа используется для вывода звука через все колонки. При воспроизведении многоканальных источников аппарат микширует источник с понижением до 2-каналов, а затем выводит звук через все колонки. Данная программа создает большое звуковое поле и идеально подходит для фоновой музыки на вечеринках и т.д.</p>

### Категория: SUR.DECODE (Режим декодирования окружающего звучания)

Данная программа используется для воспроизведения источников с выбранными декодерами. С помощью декодера окружающего звучания при воспроизведении 2-канальных источников аудиосигнала можно использовать до 7 каналов.

 <b>Pro Logic</b>	<p>Воспроизведение звука с помощью декодера Dolby Pro Logic. Подходит для всех типов источников аудиосигнала.</p>
 <b>PLIix Movie /</b>  <b>PLIi Movie</b>	<p>Воспроизведение звука с помощью декодера Dolby Pro Logic IIx (или Dolby Pro Logic II). Подходит для кинофильмов. 🌱1</p>
 <b>PLIix Music /</b>  <b>PLIi Music</b>	<p>Воспроизведение звука с помощью декодера Dolby Pro Logic IIx (или Dolby Pro Logic II). Подходит для музыки. 🌱1</p>
 <b>PLIix Game /</b>  <b>PLIi Game</b>	<p>Воспроизведение звука с помощью декодера Dolby Pro Logic IIx (или Dolby Pro Logic II). Подходит для игр. 🌱1</p>
<b>Neo:6 Cinema</b>	<p>Воспроизведение звука с помощью декодера DTS Neo:6. Подходит для кинофильмов.</p>
<b>Neo:6 Music</b>	<p>Воспроизведение звука с помощью декодера DTS Neo:6. Подходит для музыки.</p>

🌱1 : Выбор декодера Dolby Pro Logic IIx невозможен в следующих случаях:

- В случае установки опции "Центр. тылы" в положение "Нет" (стр. 96).
- Если подключены наушники.

## Использование экрана телевизора для управления данным аппаратом

В данном аппарате используется современная система экранной индикации (OSD), позволяющая управлять работой усилителя данного аппарата. С помощью экранной индикации можно просматривать информацию о подаваемых сигналах и состоянии данного аппарата. Визуальное отображение упрощает управление меню.

### Основные операции, выполняемые с помощью индикации на экране телевизора

Для отображения меню ON SCREEN или Опция необходим экран телевизора. См. “Подключение TV-монитора” для получения инструкций по подключению экрана телевизора (с. 27).

В данном разделе описаны основные операции для конфигурации “Вход”, “Сцена” и “Звуковая программа” с помощью экранной индикации.

**Нажмите кнопку [ON SCREEN].**

На экране телевизора будет отображено меню ON SCREEN.

### Выбор источника входного сигнала

**1** Воспользуйтесь кнопками [Курсор  $\Delta$  /  $\nabla$ ] для выбора опции “Вход” и нажмите кнопку [ENTER].

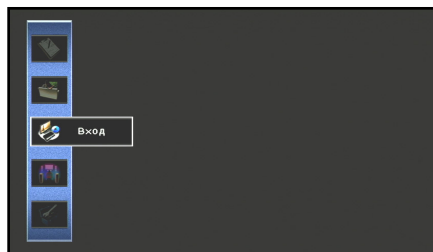

В нижней части экрана телевизора будут отображены значки источников входного сигнала.

**2** Воспользуйтесь кнопками [Курсор  $\leftarrow$  /  $\rightarrow$ ] для выбора источника входного сигнала и нажмите кнопку [ENTER].

Источник входного сигнала будет выбран.

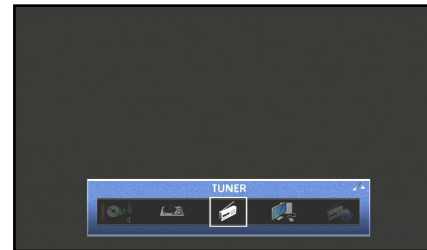

- Нажатие кнопки [RETURN] приводит к отображению предыдущего экрана меню. Несколько раз нажмите кнопку [RETURN] для закрытия меню ON SCREEN.
- Кроме выбора источника входного сигнала можно выполнить конфигурацию подробных настроек для каждого источника входного сигнала. Подробнее, смотрите “Конфигурация источников входного сигнала (меню Вход)” (с. 82).

### Выбор сцены

**1** Воспользуйтесь кнопками [Курсор  $\Delta$  /  $\nabla$ ] для выбора опции “Сцена” и нажмите кнопку [ENTER].



В нижней части экрана телевизора будут отображены значки Сцена.

**2** Воспользуйтесь кнопками [Курсор  $\leftarrow$  /  $\rightarrow$ ] для выбора сцены и нажмите кнопку [ENTER].

Сцена будет выбрана.

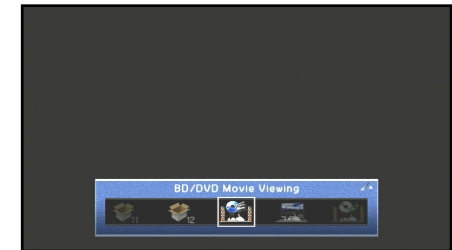

- Нажатие кнопки [RETURN] приводит к отображению предыдущего экрана меню. Несколько раз нажмите кнопку [RETURN] для закрытия меню ON SCREEN.
- См. “Изменение настроек входного сигнала с помощью одной клавиши (функция SCENE)” (с. 49) для получения подробной информации о настройках сцены по умолчанию.
- Подробные настройки функции SCENE можно редактировать. Подробнее, смотрите “Редактирование функции SCENE (меню Сцена)” (с. 85).

### Выбор звуковой программы

- 1 Воспользуйтесь кнопками **9**Курсор  $\Delta / \nabla$  для выбора опции “Звуковая программа” и нажмите кнопку **9**ENTER.

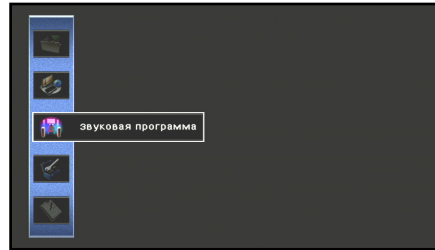

В нижней части экрана телевизора будут отображены значки звуковых программ.

- 2 Воспользуйтесь кнопками **9**Курсор  $\langle / \rangle$  для выбора звуковой программы и нажмите кнопку **9**ENTER.

Звуковая программа будет выбрана.

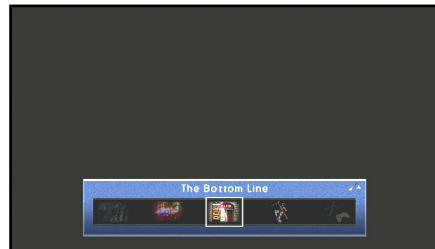

- Нажатие кнопки **9**RETURN приводит к отображению предыдущего экрана меню. Несколько раз нажмите кнопку **9**RETURN для закрытия меню ON SCREEN.
- См. “Использование нужного эффекта звукового поля” (с. 50) для получения информации о различных звуковых программах.
- Можно выполнить конфигурацию подробных настроек для каждой звуковой программы. Подробнее, смотрите “Настройка параметров звуковой программы (меню Звуковая программа)” (с. 88).

#### ПРИМЕЧАНИЯ

Управление меню и проверку состояния данного аппарата можно осуществлять со следующих трех основных экранов.

- Меню ON SCREEN (с. 82)
- Меню Опция (с. 57)
- Окно контента (с. 61)

Эти меню и функции состояния можно использовать для конфигурации различных настроек в дополнение к выбору “Вход”, “Сцена” и “Звуковая программа”.

См. соответствующие ссылки для получения подробной информации по меню и состоянию.

## Конфигурация настроек, относящихся к отдельным источникам входного сигнала (меню Опция)

Данный аппарат оснащен отдельным меню Опция для каждого источника входного сигнала. Меню Опция можно использовать для включения таких функций, как коррекция громкости для совместимых источников входного сигнала или для отображения аудио/видеоданных.

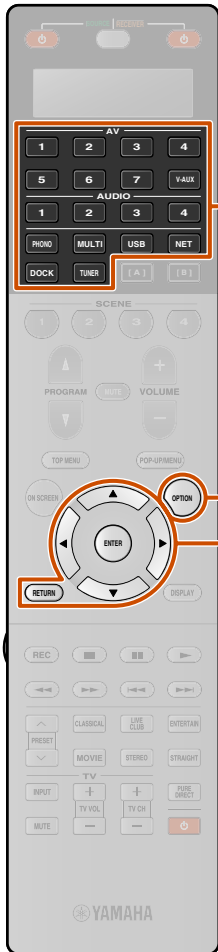

### 4 Отображение и настройка меню Опция

Операции меню Опция отображаются на дисплее передней панели или экране телевизора. В данном пояснении используются примеры индикации на экране телевизора.

**1** Воспользуйтесь кнопкой **4** Переключатель входных сигналов для выбора источника входного сигнала, к которому будут применены опции.

**2** Нажмите кнопку **16** OPTION. Будет отображено меню Опция.

#### Меню Опция

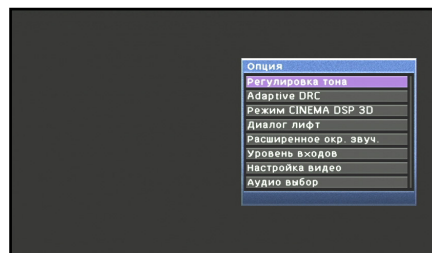

Отображаемые настройки меню Опция изменяются в зависимости от источника входного сигнала. Для получения дополнительной информации см. «Меню Опция» на следующей странице.

**3** Воспользуйтесь кнопками **9** Курсор  $\Delta$  /  $\nabla$  для выбора нужной настройки и нажмите кнопку **9** ENTER.

Будут отображены параметры выбранного пункта.

**4** Воспользуйтесь кнопками **9** Курсор  $\leftarrow$  /  $\rightarrow$  для выбора нужного пункта (или включения функции).

- Нажмите кнопку **9** RETURN для отображения предыдущего экрана или закрытия меню Опция.
- При включении некоторых функций меню Опция может закрываться автоматически.

**5** Нажмите кнопку **16** OPTION для закрытия меню Опция.

В течение нескольких секунд после закрытия меню Опция клавиши пульта ДУ могут не реагировать на нажатия. Если это произойдет, повторно выберите источник входного сигнала.

## Меню Опция

Для каждого источника входного сигнала предоставляются следующие пункты меню. “✓” используется для обозначения меню, доступных для каждого источника входного сигнала. 🌟1

	AV1-4	AV5-7	V-AUX	AUDIO1-4	PHONO	MULTI CH	USB	PC	NET RADIO	DOCK (iPod)	DOCK (Bluetooth)	TUNER
Регулировка тона	✓	✓	✓	✓	✓		✓	✓	✓	✓	✓	✓
Adaptive DRC	✓	✓	✓	✓	✓		✓	✓	✓	✓	✓	✓
Режим CINEMA DSP 3D	✓	✓	✓	✓	✓		✓	✓	✓	✓	✓	✓
Диалог лифт 🌟2	✓	✓	✓	✓	✓		✓	✓	✓	✓	✓	✓
Расширенное окруж. звуч.	✓	✓	✓	✓ 🌟3								
Уровень входов	✓	✓	✓	✓	✓	✓	✓	✓	✓	✓	✓	✓
Настройка видео	✓		✓	✓ 🌟4	✓ 🌟4							
Аудио выбор	✓		✓	✓ 🌟3	✓ 🌟3							
Программа дор. движения 🌟5												✓
Shuffle / Альбомы [iPod]							✓	✓		✓ 🌟6		
Repeat / Повторение [iPod]							✓	✓		✓ 🌟6		
Подключение											✓	
Отключение											✓	
Спаривание											✓	

🌟1 : В случае настройки “Регулировка тона”, “Adaptive DRC”, “Режим CINEMA DSP 3D”, “Диалог лифт” или “Расширенное окруж. звуч.” в качестве источника входного сигнала, такое же значение будет применено к другим источникам входного сигнала и на дисплее передней панели будет отображена индикация “ALL”. В случае выбора настроек, относящихся к определенному источнику входного сигнала, на дисплее передней панели будет отображено название источника входного сигнала. В случае изменения названия источника входного сигнала ([стр. 83](#)), будет

отображено оригинальное название источника входного сигнала.

🌟2 : “Диалог лифт” можно отрегулировать только при наличии колонок присутствия.

🌟3 : Данная функция доступна только в случае назначения “Коакс./Опт.” данному источнику входного сигнала в пункте “Назначение входа” меню Настройка. Подробнее, смотрите “Назначение входных и выходных компонентных гнезд” ([стр. 107](#)).

🌟4 : Данную функцию можно установить только в случае назначения опции “Компонентный” данному источнику входного сигнала в пункте “Назначение входа” меню Настройка. Подробнее, смотрите “Назначение входных и выходных компонентных гнезд” ([стр. 107](#)).

🌟5 : Во время приема услуги Система радиоданных.

🌟6 : Недоступно для беспроводной системы Yamaha для iPod.



## ■ Регулировка звука высокой/низкой частоты

### Регулировка тона

С помощью данного аппарата можно регулировать баланс высокочастотного диапазона (Trebble) и низкочастотного диапазона (Bass) звука, выводимого через левую и правую фронтальные колонки для получения нужной тональности.

Диапазон настройки	-6,0 дБ до +6,0 дБ
Шаг регулировки	0,5 дБ

## ■ Автоматическая регулировка уровня звука для того, чтобы сделать даже слабые звуки более громкими

### Adaptive DRC

Регулировка динамического диапазона в сочетании с уровнем громкости (от минимального до максимального). При установке данного пункта в положение “Вкл.”, диалоги и звуковые эффекты будут более чистыми. 🌟1

Выкл. (по умолчанию)	Отсутствие автоматической настройки динамического диапазона.
Вкл.	Автоматическая настройка динамического диапазона.

В случае выбора опции “Вкл.” динамический диапазон будет регулироваться следующим образом.

В случае низкого уровня громкости динамический диапазон будет узким.  
В случае высокого уровня громкости динамический диапазон будет широким.

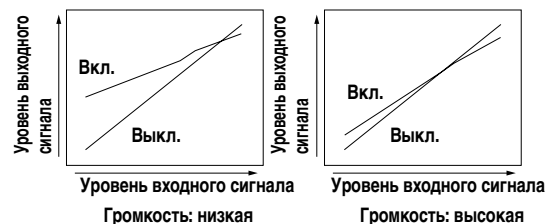

## ■ Использование более просторных звуковых полей

### Режим CINEMA DSP 3D

При включении CINEMA DSP 3D установите, нужно ли использовать звуковые программы в режиме CINEMA DSP 3D (с. 51).

## ■ Регулировка положения по вертикали звука диалогов

### Диалог лифт

Регулировка положения по вертикали центрального звука, например диалогов, при использовании колонок присутствия. Увеличение данного параметра приводит к повышению положения.

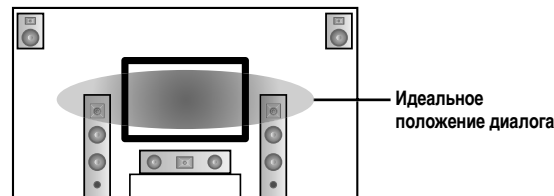

Если создается ощущение, что звук диалога исходит из более низкого положения, чем экран видеомонитора, увеличьте данный параметр.

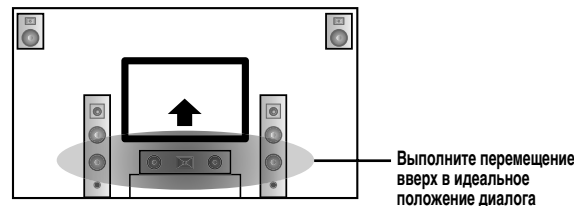

“0” (по умолчанию) соответствует самому низкому положению, а “5” — самому высокому.

- “Диалог лифт” можно отрегулировать только при наличии колонок присутствия.
- Невозможно переместить положение диалога ниже настройки по умолчанию.

## ■ Выбор метода воспроизведения сигналов в 5.1-канальном режиме

### Расширенное окруж. звуч.

Позволяет выбрать, воспроизводить 5.1-канальные входные сигналы в 6.1- или в 7.1-канальном режиме при использовании тыловых колонок окружающего звучания. 🌟2

Автомат. (по умолчанию)	Автоматический выбор наиболее подходящего декодера, если присутствует флаг для воспроизведения тылового канала окружающего звучания, и воспроизведение сигналов в 6.1- или 7.1-канальном режиме.
<input type="checkbox"/> PLIIx Movie	Воспроизведение сигналов всегда в 7.1-канальном режиме с помощью декодера Dolby Pro Logic IIx Movie независимо от наличия сигналов тылового канала окружающего звучания. Данный параметр можно выбирать в случае подключения двух тыловых колонок окружающего звучания.
<input type="checkbox"/> PLIIx Music	Воспроизведение сигналов всегда в 6.1- или 7.1-канальном режиме с помощью декодера Dolby Pro Logic IIx Music независимо от наличия сигналов тылового канала окружающего звучания. Данный параметр можно выбирать только в случае подключения одной или двух тыловых колонок окружающего звучания.
EX/ES	Автоматический выбор наиболее подходящего декодера для входных сигналов в зависимости от наличия флага для воспроизведения тылового канала окружающего звучания и воспроизведение сигналов всегда в 6.1-канальном режиме.
Выкл.	Воспроизведение всегда оригинальных каналов независимо от того, присутствует или нет флаг для воспроизведения тылового канала окружающего звучания.

🌟1: “Adaptive DRC” также эффективна при использовании наушников.  
🌟2: Опция AV5-6 или AUDIO1-2 доступна при включении функции “Обратный аудиоканал” и использовании источника входного сигнала для “Аудиовход ТВ”.



## ■ Регулировка громкости различных источников входного сигнала

### Уровень входов

Позволяет уменьшить разницу в громкости при переключении источников входного сигнала путем коррекции разницы громкости между источниками входного сигнала. Данный параметр можно отрегулировать для каждого источника входного сигнала.

Диапазон настройки	от -6,0 дБ до +6,0 дБ
Настройка по умолчанию	0,0 дБ
Шаг регулировки	шаги 0,5 дБ

## ■ Выбор предустановки настройки видео

### Настройка видео

Выберите нужную предустановку “Настройка” (стр. 101), которая будет применена к выбранному источнику входного сигнала.

## ■ Выбор входных аудиогнезд

### Аудио выбор

Выбор входного аудиогнезда, через которое подается сигнал источника при подключении источника входного сигнала более чем к одному гнезду.

Автоматически (по умолчанию)	Автоматический выбор входного сигнала в следующем порядке: (1) HDMI (2) Цифровой сигнал (3) Аналоговый сигнал
HDMI	Выбор только сигнала HDMI. При отсутствии подачи сигнала HDMI звук не будет выводиться.
Коакс./Опт.	Выбор только коаксиального или оптического сигнала. При отсутствии подачи сигнала звук не будет выводиться.
Аналог	Выбор только аналогового сигнала. При отсутствии подачи аналогового сигнала звук не будет выводиться.



## ■ Поиск информации о дорожном движении



### Программа дор. движения

Автоматический поиск информации о дорожном движении с помощью Система радиоданных (стр. 64).

## ■ Воспроизведение в случайном порядке



### Shuffle / Альбомы [iPod]

Воспроизведение песен или альбомов в произвольном порядке. При включении функции воспроизведения в случайном порядке, на экране телевизора появится индикация “”. 

Выкл.	Функция воспроизведения в случайном порядке выключена.
Вкл.  2	Функция воспроизведения в случайном порядке включена.
Песни  3	Воспроизведение песен в произвольном порядке.
Альбомы  3	Воспроизведение альбомов в произвольном порядке.

## ■ Повторное воспроизведение

### Repeat / Повторение [iPod]

Повторное воспроизведение песен или альбомов. При включении функции повторного воспроизведения, на экране телевизора появится индикация “ (Один / Одну [iPod])” или “ (Все)”. 

Выкл.	Функция повторного воспроизведения выключена.
Один / Одну [iPod]	Повторное воспроизведение песен.
Все	Возврат к началу и повтор воспроизведения после завершения всех песен.

## ■ Подключение / Отключение компонента Bluetooth

### Подключение

### Отключение

Включение и выключение связи с компонентом Bluetooth (стр. 78).

## ■ Спаривание компонента Bluetooth

### Спаривание

Выполнение спаривания данного аппарата и компонента Bluetooth (стр. 78).

 1 : Недоступно для беспроводной системы Yamaha для iPod.

 2 : Данный пункт отображается только в случае выбора PC или USB в качестве источника входного сигнала.

 3 : Данный пункт отображается только в случае выбора DOCK (iPod) в качестве источника входного сигнала.

## Проверка и управление источниками входного сигнала из окна контента

При выборе USB, NET, DOCK или TUNER на экране телевизора будет отображаться окно контента. Стиль воспроизведения для iPod, функции для FM/AM-тюнера, Интернет радио, ПК и USB можно установить в окне контента.

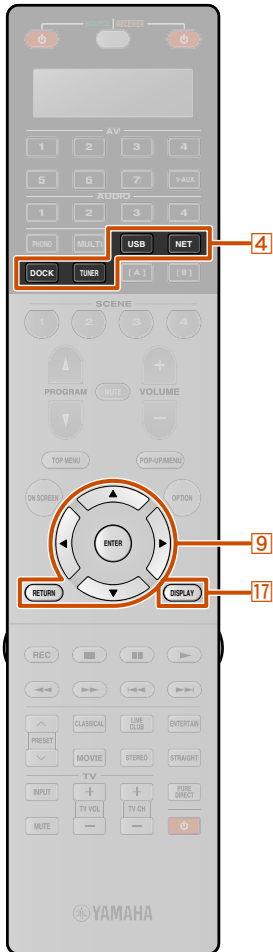

Для отображения окна контента необходим экран телевизора. См. “Подключение TV-монитора” для получения инструкций по подключению ТВ-монитора (стр. 27).

### Отображение окна контента на экране телевизора

Нажмите кнопку **4** USB, **4** NET, **4** DOCK или **4** TUNER для отображения окна контента.

Окно контента состоит из двух основных частей, поля Текущее воспроизв. и поля Просмотр.

Ниже показан пример поля Текущее воспроизв. для DOCK (iPod).

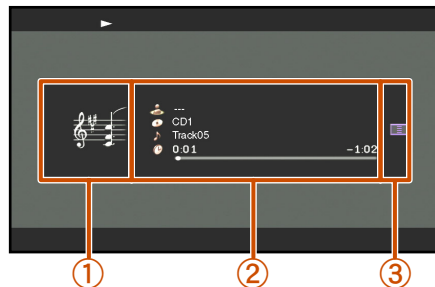

- ① **Окно изображения**  
Отображается значок для каждого источника входного сигнала или изображение альбома.
- ② **Окно информации**  
Будет отображена информация о текущем источнике входного сигнала.

### ③ Область экранной кнопки

Кнопки для управления каждым источником входного сигнала будут отображаться здесь. Эти кнопки меняются в зависимости от выбранного входа. Для получения подробной информации об управлении для каждого входа, см. следующее.

- FM/AM-станции (стр. 65)
- Система радиоданных (стр. 65)
- ПК-сервера (стр. 68)
- Запоминающее устройство USB (стр. 70)
- Интернет радио (стр. 72)
- iPod (стр. 75)

- В поле Текущее воспроизв. нажмите кнопку **9** ENTER и воспользуйтесь кнопками **9** Курсор  $\Delta / \nabla$  для выбора кнопки. Затем нажмите **9** ENTER для выполнения выбора.
- В поле Просмотр нажмите кнопку **9** Курсор  $\triangleright$  и воспользуйтесь кнопками **9** Курсор  $\Delta / \nabla$  для выбора кнопки. Затем нажмите **9** ENTER для выполнения выбора.
- Несколько раз нажмите кнопку **9** RETURN для завершения операции.

### Переключение изображения между полем Текущее воспроизв. и полем Просмотр

Переключение индикации между полем Текущее воспроизв. и полем Просмотр осуществляется следующим образом.

- Нажимайте кнопку **17** DISPLAY для циклического переключения между полем Текущее воспроизв. и полем Просмотр.

- В поле Текущее воспроизв. нажмите кнопку **9** ENTER и воспользуйтесь кнопками **9** Курсор  $\Delta / \nabla$  для выбора значка  $\equiv$ . Затем нажмите кнопку **9** ENTER для переключения на поле Просмотр.

- В поле Просмотр нажмите кнопку **9** Курсор  $\triangleright$  и воспользуйтесь кнопками **9** Курсор  $\Delta / \nabla$  для выбора значка  $\blacktriangleright$ . Затем нажмите кнопку **9** ENTER для переключения на поле Текущее воспроизв..

Поле Просмотр



Поле Текущее воспроизв.

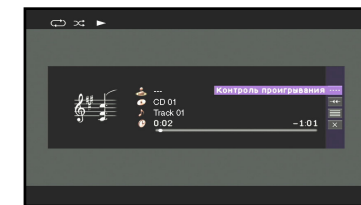

В случае выбора “DOCK (iPod)” в качестве источника входного сигнала и воспроизведения видеоконтента iPod/iPhone, экран будет переключаться следующим образом при повторном нажатии кнопки **17** DISPLAY. Поле Текущее воспроизв. → поле Просмотр → Экран воспроизведения видео (окно контента исчезнет) → поле Текущее воспроизв.

## Настройка радиопрограмм диапазона FM/AM

При использовании FM/AM-тюнера отрегулируйте направление FM/AM-антенны, подключенной к данному аппарату, чтобы достичь наилучшего приема.

### 4 Выбор частоты для приема (Нормальная установка)

- 1 Нажмите кнопку **4** TUNER для переключения на вход тюнера.
- 2 Нажмите кнопку **24** FM или **24** AM для выбора принимаемого диапазона.



### 3 Воспользуйтесь кнопками **24** TUN./CH $\wedge$ / $\vee$ для установки принимаемой частоты.

**24** TUN./CH  $\wedge$

Повышение частоты. Нажмите и удерживайте эту клавишу дольше одной секунды для автоматического поиска станции с более высокой частотой, чем текущая.  $\text{💡1}$

**24** TUN./CH  $\vee$

Понижение частоты. Нажмите и удерживайте эту клавишу дольше одной секунды для автоматического поиска станции с менее высокой частотой, чем текущая.  $\text{💡1}$

Загорается во время приема трансляции со станции



Загорается во время приема стереотрансляции

### ■ Ввод значения частоты

Для ввода частоты в обычном режиме настройки воспользуйтесь кнопками **21** Цифровые клавиши. Пропустите десятичный разделитель во время ввода значения.  $\text{💡2}$   
Например, для выбора станции с частотой 98,50 МГц введите следующие цифры.

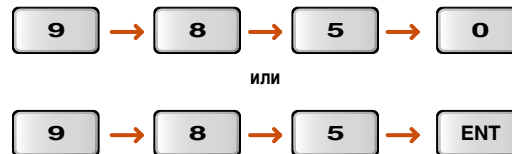

- $\text{💡1}$  : Во время поиска станции отпустите клавишу после того, как поиск начнется.
- $\text{💡2}$  : “Wrong Station!” появится на дисплее передней панели в случае ввода частоты, выходящей за пределы принимаемого диапазона. Убедитесь, что введена правильная частота.

### ■ Сохранение станций вручную (Ручная предустановка)

Выберите станции вручную и сохраните их по отдельности в виде предустановок.

- 1 Настройтесь на станцию, которую необходимо сохранить, обратившись за информацией к “Выбор частоты для приема (Нормальная установка)”.

- 2 Воспользуйтесь одним из следующих способов для сохранения станции, принимаемой в данный момент.

### ■ Сохранение с номером предустановки, с которым станции не сохранялись

Нажимайте кнопку **24** MEMORY в течение 3 секунд или дольше. Станция будет сохранена автоматически с наименьшим открытым номером предустановки (или с номером, следующим по порядку за последним сохраненным номером).

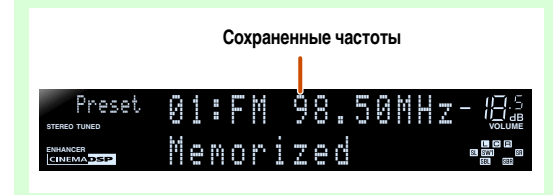

Продолжение на сл. стр.

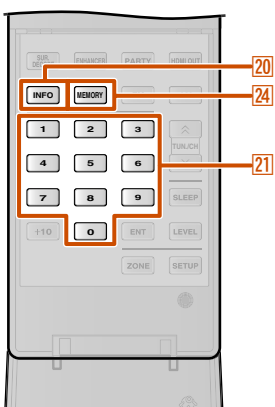

### Назначение номера предустановки для сохранения

Нажмите один раз кнопку **24** MEMORY для отображения индикации “Manual Preset” на дисплее передней панели. После небольшого ожидания появится номер предустановки, с которым сохранена станция. **💡1**

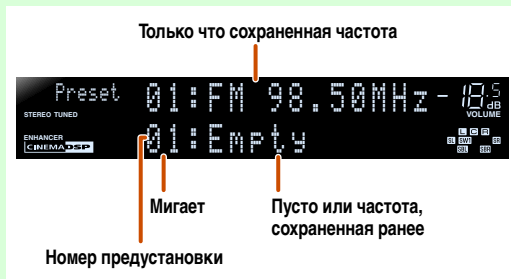

Воспользуйтесь кнопками **10** PRESET  $\wedge/\vee$  для выбора номера предустановки, с которой будет сохранена станция, а затем нажмите кнопку **24** MEMORY для сохранения.

Для выбора сохраненной станции воспользуйтесь кнопками **10** PRESET  $\wedge/\vee$  для выбора номера предустановки станции. **💡2**

### Настройка Система радиоданных

Система радиоданных – это система передачи информации, используемая FM-станциями многих стран. Этот аппарат может принимать различные данные Система радиоданных, например, “Program Service”, “Program Type”, “Radio Text”, “Clock Time” во время приема трансляции станций Система радиоданных.

### Отображение информации Система радиоданных

Можно отображать 4 типа информации Система радиоданных: “Program Service”, “Program Type”, “Radio Text”, “Clock Time”.

#### 1 Настройтесь на нужную станцию, транслирующую Система радиоданных.

Для настройки на радиостанцию, транслирующую Система радиоданных, рекомендуется использовать автоматическую предустановку (**стр.с. 66**).

#### 2 Несколько раз нажмите кнопку **20** INFO, пока не отобразится нужная информация.

Информация на дисплее будет меняться при нажатии клавиши. В течение некоторого времени будет отображаться тип информации, а затем будет отображаться информация. **💡3**



Информация имеет следующее содержание.

Тип информации	Описание
Program Service	Отображение названия принимаемой в данный момент программы Система радиоданных.
Program Type	Отображение типа принимаемой в данный момент программы Система радиоданных.
Radio Text	Отображение информации о принимаемой в данный момент программе Система радиоданных.
Clock Time	Отображение текущего времени.
DSP Program	Отображение выбранной в данный момент программы звукового поля.
Audio Decoder	Отображение выбранного в данный момент декодера окружающего звучания.

#### Дисплей передней панели (в случае выбора опции “Program Type”)



“Program Service”, “Program Type”, “Radio Text” и “Clock Time” не появляются, если радиостанция не предоставляет услуги Система радиоданных.

**💡1** : Нажмите кнопку **9** RETURN или не выполняйте операций в течение 30 секунд для выхода из режима Manual Preset.

**💡2** : Для выбора станции путем выбора номера предустановки, воспользуйтесь кнопкой **21** Цифровые клавиши для ввода номера предустановки станции, которая будет прослушиваться. В случае ввода неверного номера, на дисплее передней панели появится индикация “Wrong Num.”. Убедитесь, что введен правильный номер.

**💡3** : “PTY Wait”, “RT Wait” или “CT Wait” могут появиться при отображении Program Type, Radio Text или Clock Time. Это указывает на то, что данный аппарат принимает данные (или прекращен прием данных). Если данные доступны для приема, соответствующая информация отобразится спустя некоторое время.

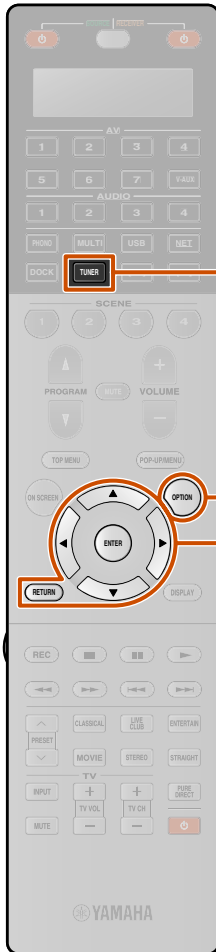

### 4 Автоматический прием информации о дорожном движении

Когда тюнер включен, данный аппарат может автоматически выполнять поиск и прием передач от станций, транслирующих информацию о дорожном движении. Для запуска данной функции:

Операции, связанные с приемом информации о дорожном движении, можно выполнять с помощью дисплея передней панели и экрана телевизора.

В данном пояснении используются примеры индикации на передней панели.

**1** Нажмите кнопку **4** **TUNER** для переключения на вход тюнера.

**2** Нажмите кнопку **16** **OPTION** для отображения меню Опция. 1



**3** Воспользуйтесь кнопками **9** **Курсор**  $\Delta$  /  $\nabla$  для выбора опции "TrafficProgram".



**4** Нажмите кнопку **9** **ENTER** для запуска функции поиска.



- Поиск передачи начнется приблизительно через 5 секунд. Или, если индикатор статуса показывает "Ready", можно начать поиск немедленно, нажав кнопку **9** **ENTER**.
- При нажатии кнопки **9** **RETURN** непосредственно перед поиском или во время его выполнения, будет осуществлен возврат к меню Опция.
- В случае состояния "Ready", воспользуйтесь кнопками **9** **Курсор**  $\Delta$  /  $\nabla$  для запуска поиска в указанном направлении.
  - 9** **Курсор**  $\Delta$ : Поиск вверх от текущей частоты.
  - 9** **Курсор**  $\nabla$ : Поиск вниз от текущей частоты.

После обнаружения станции с информацией о дорожном движении, она появится на дисплее, и меню Опция закроется.



Станция, транслирующая информацию о дорожном движении (частота)

Если ресивер не сможет найти станцию с информацией о дорожном движении, на дисплее появится индикация "TP Not Found", и меню Опция вскоре закроется.

1 : См. "Конфигурация настроек, относящихся к отдельным источникам входного сигнала (меню Опция)" ([стр. 57](#)) для получения подробной информации по меню Опция.

### Управление FM/AM-тюнером из окна контента

Проверить принимаемую в данный момент станцию можно в меню, отображаемом на экране телевизора. Различные операции с FM/AM-тюнером можно выполнять из окна контента вместо использования органов управления на дисплее передней панели. Окно контента отображается при нажатии кнопки **4** TUNER.

Управление FM/AM-тюнером можно осуществлять с поля Текущее воспроизв. или с поля Просмотр.

### Управление с поля Текущее воспроизв.

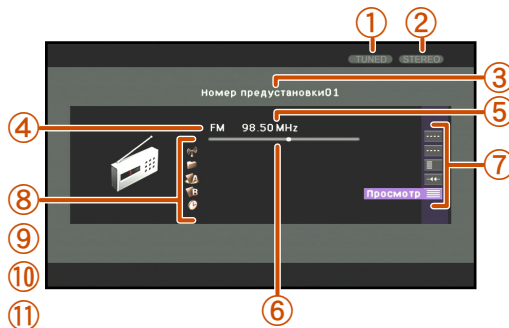
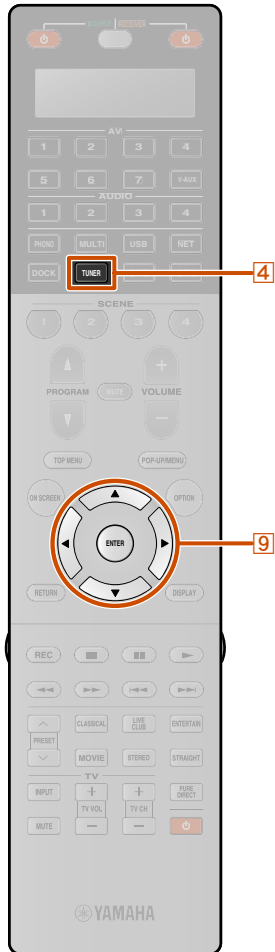

- ① **Индикатор тюнера**  
Загорается во время приема станции.
- ② **Индикатор стереосигнала**  
Загорается во время приема стереотрансляции. В случае установки опции "Режим FM" в положение "Моно", индикатор не горит.
- ③ **Номер предустановки**  
Отображается выбранный номер предустановки.
- ④ **Диапазон**  
Отображается выбранный диапазон (FM или AM).
- ⑤ **Частота**  
Отображается принимаемая в данный момент частота.

- ⑥ **Указатель частоты**  
Принимаемая в данный момент частота отображается в виде стрелки на индикаторе.
- ⑦ **Область экранной кнопки**  
Отображаются кнопки для доступных операций. Подробнее, смотрите "Экранные кнопки на поле Текущее воспроизв."
- ⑧ **Программа 📶 1**  
Отображение названия принимаемой программы Система радиоданных.
- ⑨ **Тип программы 📶 1**  
Отображение типа принимаемой программы Система радиоданных.
- ⑩ **Радиотекст 📶 1**  
Отображение информации о программе Система радиоданных.
- ⑪ **Время 📶 1**  
Отображение текущего времени.

### Экранные кнопки на поле Текущее воспроизв.

Для использования этих кнопок сначала нажмите **9** ENTER. Затем выберите нужную кнопку с помощью **9** Курсор  $\Delta / \nabla$  и **9** ENTER.

### Ручная настройка

С ее помощью можно настроиться на нужную FM/AM-станцию, указав ее частоту.

FM	Переключение в диапазон FM.
AM	Переключение в диапазон AM.
Настройка -	Понижение частоты.
Настройка +	Повышение частоты.
Авто -	Автоматический поиск станции на менее высокой частоте, чем у текущей станции.
Авто +	Автоматический поиск станции на более высокой частоте, чем у текущей станции.
Прямой	Выбор частоты вручную.

Память	Сохранение принимаемой в данный момент станции в качестве предустановленной станции. Можно сохранить до 40 FM/AM станций.
--------	---

### Выбрать предустановку

Предустановленные станции можно вызывать.

Предуст. -	Выбор предыдущего номера предустановки.
Предуст. +	Выбор следующего номера предустановки.
Предуст. -8	Возврат к предыдущей странице.
Предуст. +8	Переход к следующей странице.
Память	Сохранение принимаемой в данный момент станции в качестве предустановленной станции. Можно сохранить до 40 FM/AM станций.
Прямой	Выбор станции путем непосредственного ввода номера предустановки.

### Служебная программа

Режим FM	Выбор "Сtereo" или "Моно" во время приема FM-станции (стр.с. 62).
----------	---

### Прокрутка

Переключение нужного элемента прокрутки.

### Просмотр

Переключение индикации на поле Просмотр.

📶 1 : Во время приема услуги Система радиоданных.



### Управление с поля Просмотр

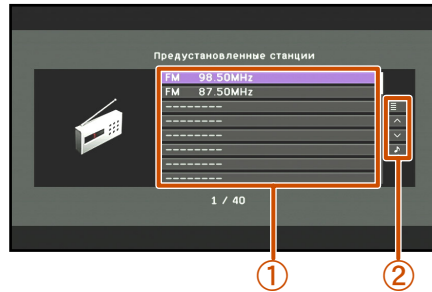
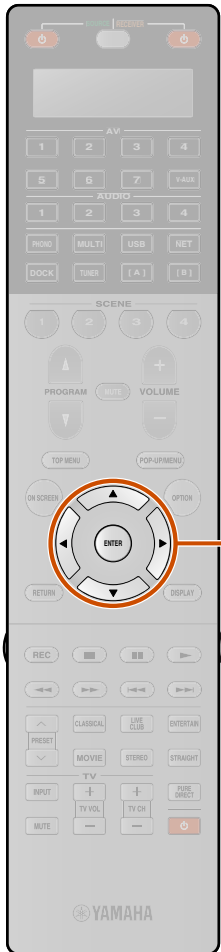

- ① **Список предустановленных станций**  
Отображается список предустановленных станций.
- ② **Область экранной кнопки**  
Отображаются кнопки для доступных операций. Подробнее, смотрите “Экранные кнопки на поле Просмотр”.

### Экранные кнопки на поле Просмотр

Для использования этих кнопок сначала нажмите **9** **Курсор** ▷. Затем выберите нужную кнопку с помощью **9** **Курсор** △ / ▽ и **9** **ENTER**.

### Служебная программа

Авто. предуст.	Обнаружение FM-станций с сильным сигналом и автоматическое сохранение до 40 FM станций, начиная со следующего номера после текущего номера (всп.с. 65). AM-станции невозможно сохранить с помощью функции “Авто. предуст.”.
Очистить предуст.	Очистка сохранения выделенной предустановленной станции в списке предустановленных станций (всп.с. 65).
Очист. все предуст.	Очистка сохранения всех предустановленных станций.

1 страница вверх

1 страница вниз

Прокрутка списка на следующую или предыдущую страницу.

Текущее воспроизв.

Переключение индикации на поле Текущее воспроизв..



## Воспроизведение мелодий на ПК

Позволяет воспроизводить аудиофайлы, хранящиеся на ПК, подключенных к данному аппарату с помощью сети. Для воспроизведения аудиофайлов на ПК необходимо установить на ПК программу Windows Media Player и выполнить конфигурацию настроек совместного использования носителей в программе Windows Media Player.

Если DHCP-сервер не используется, выполните конфигурацию сетевых параметров (IP-адреса и т.д.) данного аппарата вручную (см. с. 104).

### Настройка программы Windows Media Player

#### 1 Установите программу Windows Media Player на ПК.

Программу установки Windows Media Player можно загрузить с веб-сайта Microsoft или воспользоваться функцией обновления установленной программы Microsoft Windows Media Player.

#### 2 Включите ПК, а затем разрешите совместное использование носителей.

Сначала активируйте программу Windows Media Player, включите совместное использование носителей, а затем выберите данный аппарат в качестве устройства, с которым совместно используется носитель.

#### ПРИМЕЧАНИЯ

- Некоторые программы защиты данных, установленные на ПК (антивирус, брандмауэр и т.д.) могут заблокировать доступ данного аппарата к ПК. В таких случаях выполните надлежащим образом конфигурирование программ защиты данных.
- Данный аппарат можно подключить в общей сложности к 16 ПК-серверам, причем каждый сервер должен быть подключен к той же подсети, что и данный аппарат.

### Воспроизведение музыкального контента на ПК

Для получения полного списка сообщений о состоянии, появляющихся на дисплее передней панели и экране графического интерфейса пользователя, см. “USB и сеть” (см. с. 137).

Управление музыкальным контентом ПК можно осуществлять с помощью меню, отображаемого на экране телевизора. Управление контентом ПК можно осуществлять с поля Текущее воспроизв. или с поля Просмотр.

#### Управление с поля Просмотр

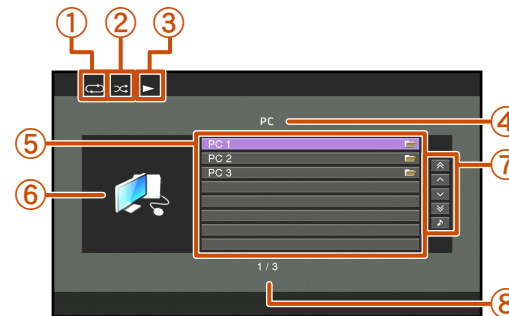

- 1 Значок повторного воспроизведения
- 2 Значок воспроизведения в случайном порядке
- 3 Значок воспроизведения
- 4 Название текущей директории
- 5 Пункты меню
- 6 Изображение альбома / Значок входа
- 7 Область экранной кнопки
- 8 Номер текущего меню / Количество всех пунктов меню

Отображаются кнопки для доступных операций. Подробнее, смотрите “Экранные кнопки для доступных операций”.

#### Экранные кнопки на поле Просмотр

Для использования этих кнопок сначала нажмите [9]Курсор ▷. Затем выберите нужную кнопку с помощью [9]Курсор △ / ▽ и [9]ENTER.

10 страниц вверх

10 страниц вниз

Переход на 10 страниц вперед или назад.

1 страница вверх

1 страница вниз

Прокрутка списка на следующую или предыдущую страницу.

Текущее воспроизв.

Переключение индикации на поле Текущее воспроизв..

1 Несколько раз нажмите кнопку [4]NET для выбора “PC” в качестве источника входного сигнала.

2 Воспользуйтесь кнопками [9]Курсор △ / ▽ для выбора ПК-сервера и музыкального файла для воспроизведения.

- Для выбора ПК-сервера, папки или файла, нажмите кнопку [9]Курсор △ / ▽.
- Для подтверждения выбора нажмите кнопку [9]ENTER.
- Для возврата к предыдущему меню нажмите кнопку [9]RETURN.

3 Нажмите кнопку [9]ENTER для запуска воспроизведения.

Во время воспроизведения появится поле Текущее воспроизв..

### Управление с поля Текущее воспроизв.

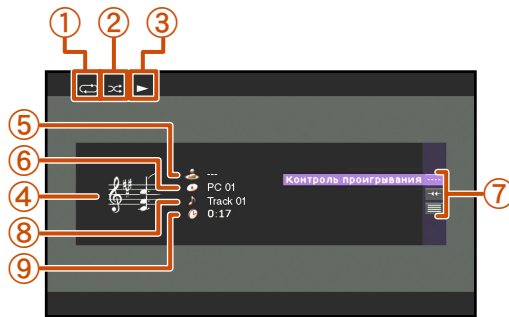

- ① Значок повторного воспроизведения
- ② Значок воспроизведения в случайном порядке
- ③ Значок воспроизведения
- ④ Изображение альбома
- ⑤ Имя исполнителя
- ⑥ Название альбома
- ⑦ Область экранной кнопки
- ⑧ Название песни
- ⑨ Истекшее время

Отображаются кнопки для доступных операций. Подробнее, смотрите “Экранные кнопки на поле Текущее воспроизв.”.

- Информацию, отображаемую на дисплее передней панели, можно переключать путем нажатия **20** **INFO** (с. 11).
- Изображение альбома доступно только в том случае, если файл содержит данные изображения.

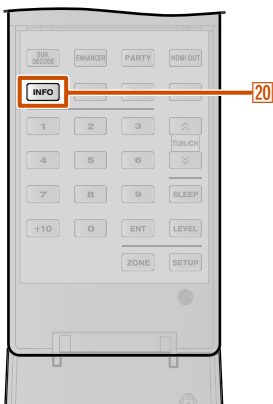

### Экранные кнопки на поле Текущее воспроизв.

Для использования этих кнопок сначала нажмите **9** **ENTER**.

Затем выберите нужную кнопку с помощью

**9** **Курсор**  $\Delta$  /  $\nabla$  и **9** **ENTER**.

#### Контроль проигрывания

Управление основными функциями воспроизведения ПК.

$\triangleright$ (Проигр.)	Запуск воспроизведения.
$\square$ (Стоп)	Остановка воспроизведения.
$\square\square$ (Пауза)	Временная остановка воспроизведения.
$\lll$ (Пропуск -)	Переход к началу воспроизводимой в данный момент песни. Нажмите <b>9</b> <b>ENTER</b> в начале песни для перехода к предыдущей песне.
$\ggg$ (Пропуск +)	Переход к началу следующей песни.

#### Прокрутка

Переключение нужного элемента прокрутки (имени исполнителя, названия альбома или названия песни).

#### Просмотр

Переключение индикации на поле Просмотр.

### Совместимость с контроллером цифровых носителей

Для управления воспроизведением музыки также можно использовать DLNA-совместимый контроллер цифровых носителей (DMC). Подробнее, смотрите “Использование ПК для управления данным аппаратом по сети” (с. 84). **1**, **2**

#### ПРЕДУПРЕЖДЕНИЕ

При использовании органов управления DMC для регулировки громкости, громкость воспроизведения может быть неожиданно высокой. Это может привести к повреждению аппарата или колонок. “Максимальная громкость” может использоваться для установки максимального уровня громкости для предотвращения воспроизведения с чрезмерно громким звуком (с. 99).

### Управление основными функциями воспроизведения с помощью пульта ДУ

Воспользуйтесь следующими клавишами пульта ДУ для управления контентом ПК (воспроизведения, остановки, перехода и т.п.).

<b>7</b> $\triangleright$	Воспроизведение
<b>7</b> $\square$	Остановка
<b>7</b> $\square\square$	Переключение между воспроизведением и паузой.
<b>7</b> $\ggg$	Переход вперед во время воспроизведения
<b>7</b> $\lll$	Переход назад во время воспроизведения

### Воспроизведение в случайном порядке/повторное воспроизведение

Воспользуйтесь меню Опция для применения настроек воспроизведения в случайном порядке и повторного воспроизведения. Подробнее, смотрите “Воспроизведение в случайном порядке” (с. 60) и “Повторное воспроизведение” (с. 60).

**1** : При использовании DMC сохранение кнопки ярлыка будет невозможно.

**2** : Установите опцию “Контроль DMC” в положение “Откл.” для автоматического воспроизведения последней песни, воспроизводившейся во время включения данного аппарата.

## Воспроизведение мелодий на запоминающих устройствах USB

Позволяет воспроизводить файлы WAV (только формат PCM), MP3, WMA, MPEG-4 AAC и FLAC, хранящиеся на запоминающем устройстве USB или портативном проигрывателе USB, подключенном к порту USB на передней панели данного аппарата. Данный аппарат поддерживает запоминающие устройства USB (формата FAT 16 или FAT 32, за исключением жестких дисков USB).



- Можно воспроизводить только файлы, хранящиеся в первом разделе.
- Некоторые файлы могут не воспроизводиться в зависимости от моделей и типов запоминающих устройств USB.
- Для получения полного списка сообщений о состоянии, появляющихся на дисплее передней панели и экране графического интерфейса пользователя, см. “USB и сеть” (с. 137).
- Данный аппарат совместим с частотой дискретизации до 48 кГц для запоминающих устройств USB.

### Воспроизведение с запоминающего устройства USB

Управление запоминающим устройством USB можно осуществлять с помощью меню, отображаемого на экране телевизора. Управление содержимым запоминающего устройства USB можно осуществлять с поля Текущее воспроизв. или с поля Просмотр.

#### Управление с поля Просмотр

Если запоминающее устройство USB ранее подключалось к данному аппарату, начнется воспроизведение музыкального файла, воспроизводившегося в прошлый раз.

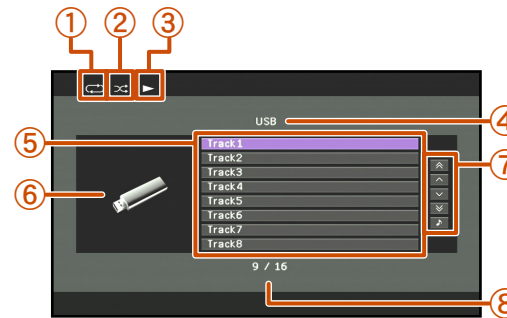

- 1 Значок повторного воспроизведения
- 2 Значок воспроизведения в случайном порядке
- 3 Значок воспроизведения
- 4 Название текущей директории
- 5 Пункты меню
- 6 Значок входа
- 7 Область экранной кнопки  
Отображаются кнопки для доступных операций. Подробнее, смотрите “Экранные кнопки на поле Просмотр”.
- 8 Номер текущего меню / Количество всех пунктов меню

#### Экранные кнопки на поле Просмотр

Для использования этих кнопок сначала нажмите [9]Курсор >. Затем выберите нужную кнопку с помощью [9]Курсор Δ / ▽ и [9]ENTER.

10 страниц вверх

10 страниц вниз

Переход на 10 страниц вперед или назад.

1 страница вверх

1 страница вниз

Прокрутка списка на следующую или предыдущую страницу.

Текущее воспроизв.

Переключение индикации на поле Текущее воспроизв..

**1** Подключите запоминающее устройство USB к порту USB на передней панели (с. 38).

**2** Поверните переключатель INPUT (или нажмите кнопку [4]USB) для выбора “USB” в качестве источника входного сигнала.

**3** Воспользуйтесь кнопками [9]Курсор Δ / ▽ / < / > для выбора музыкального файла для воспроизведения.

- Для выбора файла или папки нажмите кнопку [9]Курсор Δ / ▽.
- Для подтверждения выбора нажмите кнопку [9]ENTER.
- Для возврата к предыдущему меню нажмите кнопку [9]RETURN.

**4** Нажмите кнопку [9]ENTER для запуска воспроизведения.

Во время воспроизведения появится поле Текущее воспроизв..



### Управление с поля Текущее воспроизв.

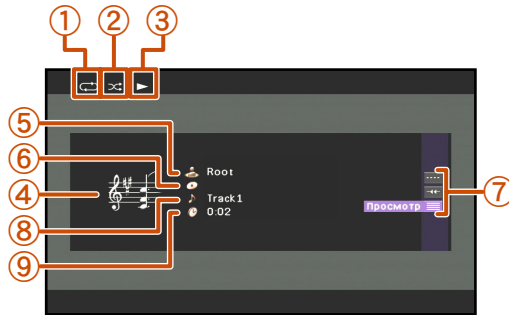

- ① Значок повторного воспроизведения
- ② Значок воспроизведения в случайном порядке
- ③ Значок воспроизведения
- ④ Изображение альбома
- ⑤ Имя исполнителя
- ⑥ Название альбома
- ⑦ Область экранной кнопки
- ⑧ Название песни
- ⑨ Истекшее время

- Информацию, отображаемую на дисплее передней панели, можно переключать путем нажатия **[20]INFO** (стр. 11).
- Изображение альбома доступно только в том случае, если файл содержит данные изображения.

### Экранные кнопки на поле Текущее воспроизв.

Для использования этих кнопок сначала нажмите **[9]ENTER**.

Затем выберите нужную кнопку с помощью

**[9]Курсор**  $\Delta / \nabla$  и **[9]ENTER**.

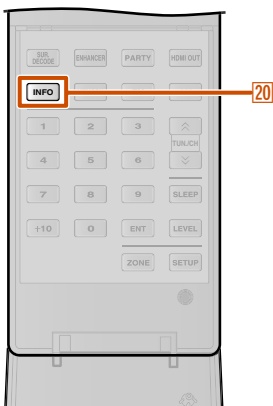

### Контроль проигрывания

Управление основными функциями воспроизведения USB.

(Стоп)	Остановка воспроизведения.
(Пропуск -)	Переход к началу воспроизводимой в данный момент песни. Нажмите <b>[9]ENTER</b> в начале песни для перехода к предыдущей песне.
(Пропуск +)	Переход к началу следующей песни.

### Прокрутка

Переключение нужного элемента прокрутки (имени исполнителя, названия альбома или названия песни).

### Просмотр

Переключение индикации на поле Просмотр.

### Управление основными функциями воспроизведения с помощью пульта ДУ

Воспользуйтесь следующими клавишами пульта ДУ для управления запоминающим устройством USB (воспроизведения, остановки, перехода и т.п.).

[7]	Воспроизведение
[7]	Остановка
[7]	Переход вперед во время воспроизведения
[7]	Переход назад во время воспроизведения

### Воспроизведение в случайном порядке/повторное воспроизведение

Воспользуйтесь меню Опция для применения настроек воспроизведения в случайном порядке и повторного воспроизведения. Подробнее, смотрите “Воспроизведение в случайном порядке” (стр. 60) и “Повторное воспроизведение” (стр. 60).

## Прослушивание Интернет Радио

Можно прослушивать станции Интернет Радио с помощью службы базы данных vTuner Интернет Радио, в частности настроенной для использования с данным аппаратом, в которой содержится более 2000 радиостанций. Также можно сохранять избранные станции с помощью закладок.

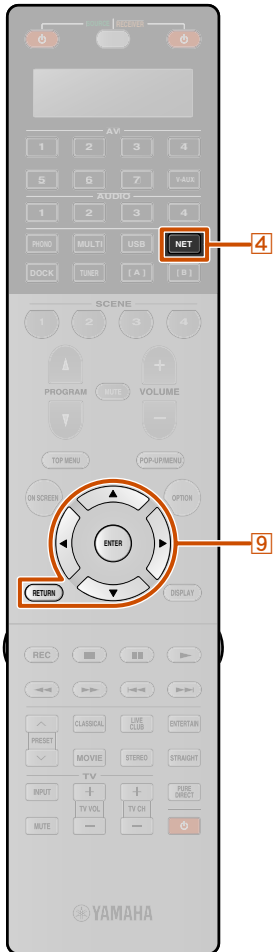

- Для использования этой функции сеть должна быть подключена к Интернету.
- Узкополосное соединение с Интернет (например, модем со скоростью передачи 56 кбит, ISDN) не обеспечит удовлетворительных результатов, поэтому настоятельно рекомендуется использовать широкополосное соединение (например, кабельный модем, модем xDSL и т.д.). Для получения подробной информации обратитесь к своему ISP-провайдеру.
- Если DHCP-сервер не используется, выполните конфигурацию сетевых параметров (IP-адреса и т.д.) данного аппарата вручную (см. с. 104).
- Некоторые средства защиты данных (например, брандмауэр) могут блокировать доступ данного аппарата к станциям Интернет Радио. В таких случаях выполните надлежащим образом конфигурирование настроек защиты данных.
- Данная служба может быть отключена без уведомления.
- Некоторые станции Интернет Радио могут не воспроизводиться.

## Прослушивание Интернет Радио

Для получения полного списка сообщений о состоянии, появляющихся на дисплее передней панели и экране графического интерфейса пользователя, см. “USB и сеть” (см. с. 137).

Управление Интернет Радио можно осуществлять с помощью меню, отображаемого на экране телевизора. Управление Интернет Радио можно осуществлять с поля Текущее воспроизв. или с поля Просмотр.

## Управление с поля Просмотр

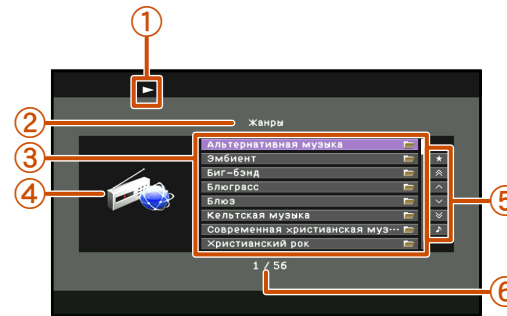

- 1 Значок воспроизведения
- 2 Название текущей директории
- 3 Пункты меню
- 4 Изображение альбома / Значок входа
- 5 Область экранной кнопки  
Отображаются кнопки для доступных операций. Подробнее, смотрите “Экранные кнопки на поле Просмотр”.
- 6 Номер текущего меню / Количество всех пунктов меню

### Экранные кнопки на поле Просмотр

Для использования этих кнопок сначала нажмите [9]Курсор ▷. Затем выберите нужную кнопку с помощью [9]Курсор △ / ▽ и [9]ENTER.

Закладка вкл.

Выбранная станция Интернет Радио будет добавлена в список закладок в “NET RADIO”.

Закладка выкл.

Данный пункт отображается в директории закладок. Выбранная станция Интернет Радио будет удалена из списка закладок.

10 страниц вверх

10 страниц вниз

Переход на 10 страниц вперед или назад.

1 страница вверх

1 страница вниз

Прокрутка списка на следующую или предыдущую страницу.

Текущее воспроизв.

Переключение индикации на поле Текущее воспроизв..

**1** Несколько раз нажмите кнопку [4]NET для выбора “NET RADIO” в качестве источника входного сигнала.

**2** Воспользуйтесь кнопками [9]Курсор △ / ▽ для выбора пункта для воспроизведения.

- Для выбора пункта нажмите кнопку [9]Курсор △ / ▽.
- Для подтверждения выбора нажмите кнопку [9]ENTER.
- Для возврата к предыдущему меню нажмите кнопку [9]RETURN.

**3** Нажмите кнопку [9]ENTER для запуска воспроизведения.

Во время воспроизведения появится поле Текущее воспроизв..

## Управление с поля Текущее воспроизв.

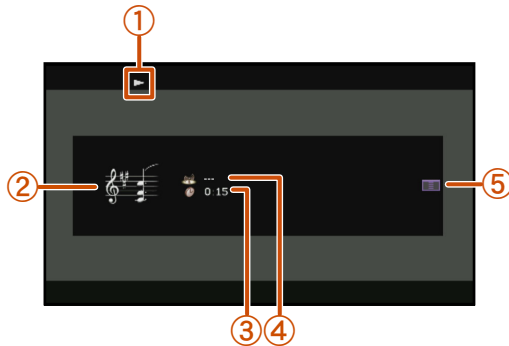

- ① Значок воспроизведения
  - ② Изображение альбома
  - ③ Истекшее время
  - ④ Название текущей станции
  - ⑤ Область экранной кнопки
- Отображаются кнопки для доступных операций. Подробнее, смотрите “Экранные кнопки на поле Текущее воспроизв.”.

Информацию, отображаемую на дисплее передней панели, можно переключать путем нажатия **[20]INFO** (с. 11).

### Экранные кнопки на поле Текущее воспроизв.

Для использования этих кнопок сначала нажмите **[9]ENTER**.

Затем выберите нужную кнопку с помощью

**[9]Курсор**  $\Delta / \nabla$  и **[9]ENTER**.



### Закладка вкл.

Воспроизводимая в данный момент станция добавлена в список закладок в “NET RADIO”.

### Контроль проигрывания

Доступна следующая операция.

	(Стоп)	Остановка воспроизведения.
--	--------	----------------------------

### Просмотр

Переключение индикации на поле Просмотр.

## Управление основными функциями воспроизведения с помощью пульта ДУ

Воспользуйтесь следующими клавишами пульта ДУ для управления Интернет Радио (воспроизведения, остановки).

	Воспроизведение
	Остановка

Избранные станции Интернет Радио также можно сохранять на данном аппарате путем открытия веб-сайтов с помощью браузера на ПК. Для использования этой функции необходимы идентификатор программы vTuner данного аппарата и адрес электронной почты для создания персональной учетной записи. Для получения подробной информации обратитесь к справке на веб-сайте. URL: <http://yradio.vtuner.com/>

### ПРИМЕЧАНИЕ

Для очистки персональной учетной записи, например, идентификатора vTuner или адреса электронной почты, выполните процедуру “NETWORK” пункта “INITIALIZE” в меню Расширенная настройка (с. 124).





## Использование функции ярлыков

Используйте данную функцию для доступа непосредственно к нужным музыкальным источникам (файлам WAV, MP3 и WMA на подключенном ПК или запоминающем устройстве USB и радиостанциям Интернет). Для вышеупомянутых источников входного сигнала можно предварительно установить до 40 пунктов.

### ■ Назначение пунктов для номера предустановки

**1** Выберите нужный контент, который нужно назначить для номера предустановки, а затем воспроизведите этот контент.

**2** Нажмите кнопку **[24]MEMORY**.

Аппарат автоматически выберет пустой номер предустановки и появится следующая индикация.



Номер предустановки (мигает)

- Для автоматического назначения выбранного контента пустому номеру предустановки, нажмите и удерживайте кнопку **[24]MEMORY** по крайней мере в течение 2 секунд во время выполнения шага 2. В этом случае следующие шаги будут не нужны.
- Для отмены предустановки нажмите кнопку **[9]RETURN**.
- Если каждый из следующих шагов не будет завершен в течение 30 секунд, режим предустановки памяти будет автоматически отменен. В этом случае начните снова с шага 2.

**3** Воспользуйтесь кнопками **[10]PRESET ^ / v** или кнопками **[21]Цифровые клавиши для выбора номера предустановки, который нужно назначить.**



В качестве номера предустановки допустимыми являются номера с "01" по "40".

**4** Нажмите кнопку **[24]MEMORY**.

На дисплее передней панели появится следующая индикация и предустановленный контент будет установлен.



### ■ Выбор пункта, назначенного номеру предустановки

Воспользуйтесь кнопками **[10]PRESET ^ / v** для выбора номера предустановки, которому назначен нужный пункт, чтобы выбрать данный пункт в качестве источника входного сигнала.

Данный аппарат начнет воспроизведение источника, назначенного выбранной цифровой кнопке.

### ПРИМЕЧАНИЯ

- В случае выбора номера предустановки, для которого не назначены пункты, на дисплее передней панели появится индикация "xx: Empty".
- Данный аппарат не выполняет вызов правильного пункта, назначенного выбранному номеру предустановки, в следующих случаях:
  - подключено неверное устройство USB.
  - ПК, на котором хранится выбранный пункт, выключен или отключен от сети.
  - выбранная радиостанция Интернет временно недоступна или не работает.
  - изменилась директория выбранного пункта.

Данный аппарат сохраняет относительное положение предустановленных пунктов в директории или списке воспроизведения и не выполняет вызов правильного пункта при использовании **[21]Цифровые клавиши** в случае добавления или удаления музыкальных файлов в той же директории или списке воспроизведения, где находятся предустановленные пункты. В таких случаях снова выполните предустановку нужного пункта для номеров предустановки.

Рекомендуется использовать следующие способы:

### Запоминающие устройства USB

Создайте несколько директорий, содержащих нужный контент в директории помимо директории, в которой содержатся все музыкальные файлы, а затем назначьте верхний пункт каждой директории для номера предустановки. Для изменения контента, назначенного номерам предустановки, замените контент в этой директории новым контентом, не удаляя саму директорию.

### ПК-сервер

Создайте восемь списков воспроизведения, содержащих нужный контент, а затем назначьте верхний пункт каждого списка воспроизведения номеру предустановки. Для изменения контента, назначенного номерам предустановки, замените контент, сохраненный с помощью списка воспроизведения, новым контентом, не удаляя сам список воспроизведения.

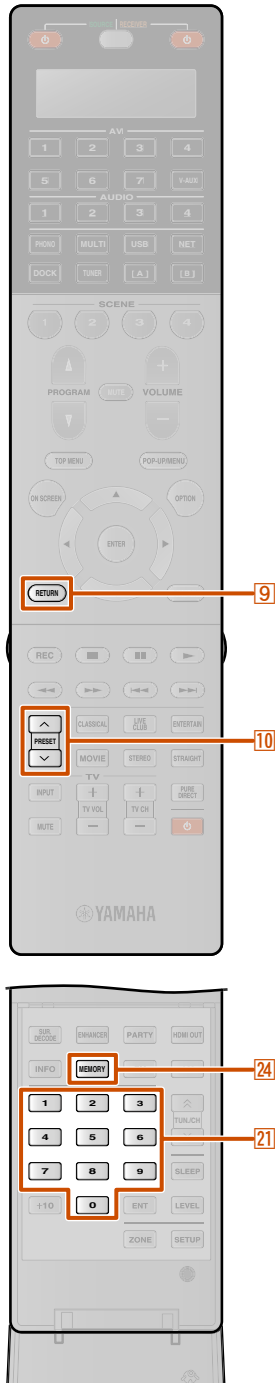



## Воспроизведение мелодий с iPod™/iPhone™

После подключения к этому аппарату универсальной док-станции для iPod (например YDS-12, продается отдельно) можно будет выполнять воспроизведение на iPod/iPhone с помощью пульта ДУ, поставляемого с данным аппаратом. При воспроизведении с iPod/iPhone также можно будет использовать звуковые программы Compressed Music Enhancer, придающие сжатым аудиоформатам, например MP3, более четкое и динамичное звучание (см. с. 52). Беспроводную систему Yamaha для iPod (YID-W10, продается отдельно) также можно подключить к данному аппарату для воспроизведения с iPod/iPhone с помощью беспроводного соединения.

- При воспроизведении с iPod/iPhone с помощью проводного соединения  
См. “Подключение универсальной док-станции для iPod”.
- При воспроизведении с iPod/iPhone с помощью беспроводного соединения  
См. “Воспроизведение с iPod™/iPhone™ с помощью беспроводного соединения” (см. с. 76).

### Подключение универсальной док-станции для iPod

Воспользуйтесь специальным кабелем для подключения док-станции к гнезду DOCK на задней панели данного аппарата. Обратитесь к инструкции по эксплуатации универсальной док-станции для iPod для получения информации о подключении iPod/iPhone.

- Поддерживаются iPod touch, iPod (4-е поколение/5-е поколение/Classic), iPod nano, iPod mini, iPhone, iPhone 3G и iPhone 3GS (на март 2010 г.).
- При подключении iPhone, iPhone 3G и iPhone 3GS используйте YDS-12.
- Некоторые функции могут не поддерживаться в зависимости от модели или версии программного обеспечения iPod/iPhone.
- Некоторые функции могут быть недоступны для некоторых моделей универсальных док-станций для iPod. Данное пояснение в основном относится к модели YDS-12.

#### ПРЕДУПРЕЖДЕНИЕ

Для предотвращения неисправностей, перед подключением универсальной док-станции для iPod.

Включите данный аппарат и установите iPod/iPhone в док-станцию. После этого аппарат будет готов к воспроизведению.



Разместите беспроводную док-станцию как можно дальше от аппарата.

Когда данный аппарат находится в режиме ожидания, может автоматически выполняться зарядка iPod/iPhone (см. с. 84).

### Управление iPod™/iPhone™

После установки iPod/iPhone в док-станцию, просто нажмите кнопку **DOCK** для переключения на вход DOCK для воспроизведения с iPod/iPhone.

Управление iPod/iPhone можно осуществлять следующими двумя способами.

#### Управление с помощью меню:

Воспроизведение с iPod/iPhone во время просмотра меню, отображаемых на телевизоре. См. “Воспроизведение с iPod™/iPhone™ с помощью экрана меню (управление с помощью меню)” (см. с. 75).

#### Управление простыми функциями с помощью пульта ДУ:

Воспроизведение аудиосигналов и видеосигналов через этот аппарат и просмотр отображаемого меню на экране iPod/iPhone. См. “Управление основными функциями воспроизведения с помощью пульта ДУ (Управление простыми функциями с помощью пульта ДУ)” (см. с. 76).

- Информация о песне (исполнитель, альбом, песня) будет отображаться на передней панели. Несколько раз нажмите кнопку **INFO** для отображения последующей/предыдущей информации при отображении поля Текущее воспроизв. в случае управления с помощью меню.
- Логотип Yamaha будет отображаться на экране iPod при установке iPod в универсальной док-станции для iPod (не относится к iPod touch или iPhone). Однако в случае управления простыми функциями с помощью пульта ДУ логотип Yamaha не будет отображаться.
- Ручное управление iPod/iPhone будет невозможно в то время, пока iPod будет установлен в универсальную док-станцию для iPod и будет отображаться управление с помощью меню.

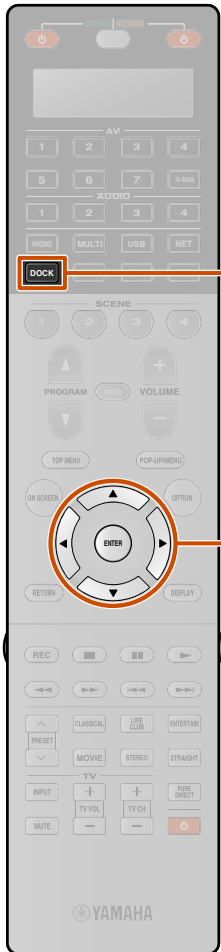

### Воспроизведение с iPod™/iPhone™ с помощью экрана меню (управление с помощью меню)

Управление iPod/iPhone можно осуществлять с помощью меню, отображаемого на экране телевизора.  
Управление iPod/iPhone можно осуществлять с поля Текущее воспроизв. или с поля Просмотр.

#### Управление с поля Просмотр

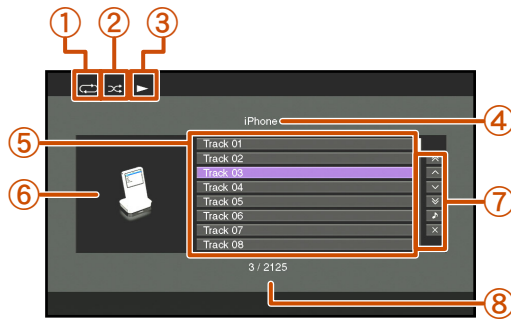

- ① Значок повторного воспроизведения
- ② Значок воспроизведения в случайном порядке
- ③ Значок воспроизведения
- ④ Название текущей директории
- ⑤ Пункты меню
- ⑥ Значок входа
- ⑦ Область экранной кнопки  
Отображаются кнопки для доступных операций. Подробнее, смотрите “Экранные кнопки на поле Просмотр”.
- ⑧ Номер текущего меню / Количество всех пунктов меню

#### Экранные кнопки на поле Просмотр

Для использования этих кнопок сначала нажмите [9] **Курсор** ▷. Затем выберите нужную кнопку с помощью [9] **Курсор** △ / ▽ и [9] **ENTER**.

10 страниц вверх

10 страниц вниз

Переход на 10 страниц вперед или назад.

1 страница вверх

1 страница вниз

Прокрутка списка на следующую или предыдущую страницу.

Текущее воспроизв.

Переключение индикации на поле Текущее воспроизв..

Заккрыть

Возврат к воспроизведению видео, выключение отображения меню.

**1** Нажмите кнопку [4] **DOCK** для переключения на вход **DOCK**.

**2** Воспользуйтесь кнопками [9] **Курсор** △ / ▽ для выбора контента (музыки или видео) который нужно воспроизвести, и нажмите кнопку [9] **ENTER**. 🌱1

**3** Воспользуйтесь кнопками [9] **Курсор** △ / ▽ для выбора пунктов меню iPod/iPhone, и нажмите кнопку [9] **ENTER** для воспроизведения.

Во время воспроизведения появится поле Текущее воспроизв.. 🌱2

#### Управление с поля Текущее воспроизв.

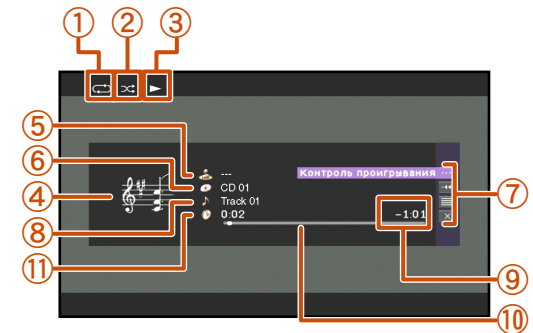

- ① Значок повторного воспроизведения
- ② Значок воспроизведения в случайном порядке
- ③ Значок воспроизведения
- ④ Изображение альбома
- ⑤ Имя исполнителя
- ⑥ Название альбома
- ⑦ Область экранной кнопки  
Отображаются кнопки для доступных операций. Подробнее, смотрите “Экранные кнопки на поле Текущее воспроизв.”.
- ⑧ Название песни
- ⑨ Оставшееся время
- ⑩ Индикатор выполнения
- ⑪ Истекшее время

🌱1 : Если iPod или универсальная док-станция для iPod не поддерживают функцию просмотра видеофайлов, они не будут отображаться.

🌱2 : При выборе видеоконтента следующая индикация не будет отображаться.

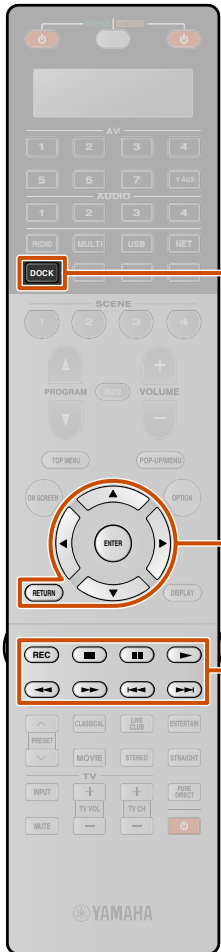

### Экранные кнопки на поле Текущее воспроизв.

Для использования этих кнопок сначала нажмите [9]ENTER.

Затем выберите нужную кнопку с помощью

[9]Курсор Δ / ▽ и [9]ENTER.

### Контроль проигрывания

Управление основными функциями воспроизведения iPod/iPhone.

▷ (Проигр.)	Запуск воспроизведения.
□ (Стоп)	Остановка воспроизведения.
⏸ (Пауза)	Временная остановка воспроизведения.
⏮ (Пропуск -)	Переход к началу воспроизводимой в данный момент песни. Нажмите [9]ENTER в начале песни для перехода к предыдущей песне.
⏭ (Пропуск +)	Переход к началу следующей песни.
⏪ (Сканирование -)	Поиск назад.
⏩ (Сканирование +)	Поиск вперед.

### Прокрутка

Переключение нужного элемента прокрутки (имени исполнителя, названия альбома или названия песни).

### Просмотр

Переключение индикации на поле Просмотр.

### Закрыть

Возврат к воспроизведению видео, выключение отображения меню.

## Управление основными функциями воспроизведения с помощью пульта ДУ (Управление простыми функциями с помощью пульта ДУ)

Воспользуйтесь следующими клавишами пульта ДУ для управления iPod/iPhone (воспроизведения, остановки, перехода и т.п.).

Нажмите кнопку [7]REC для включения управления простыми функциями с помощью пульта ДУ.

Снова нажмите кнопку [7]REC для возврата к управлению с помощью меню.

[4]DOCK	Переключение на вход DOCK (iPod).
[9]Курсор Δ / ▽	Перемещение курсора вверх и вниз к различным полям.
[9]RETURN	Возврат к предыдущему меню.
[9]ENTER	Подтверждение выбранного меню.
[7]⏮	Поиск назад во время нажатия.
[7]⏭	Поиск вперед во время нажатия.
[7]⏮	Переход к началу воспроизводимой в данный момент песни. Каждое повторное нажатие позволяет перейти на одну песню назад.
[7]⏭	Переход к началу следующей песни.
[7]□	Остановка воспроизведения.
[7]⏸	Переключение между воспроизведением и паузой.
[7]▷	Переключение между воспроизведением и паузой.
[7]REC	Переключение метода управления между управлением с помощью меню и управлением простыми функциями с помощью пульта ДУ.

## Воспроизведение с iPod™/iPhone™ с помощью беспроводного соединения

Беспроводную систему для iPod (YID-W10, продается отдельно) можно подключить к данному аппарату для воспроизведения с iPod/iPhone с помощью беспроводного соединения. iPod/iPhone можно использовать в качестве пульта ДУ. 📶1

### Подключение беспроводной системы для iPod и воспроизведение с iPod/iPhone

Воспользуйтесь специальным кабелем для подключения приемника беспроводной системы для iPod к гнезду DOCK на задней панели данного аппарата. Для получения более подробной информации см. инструкцию по эксплуатации YID-W10.

### ПРЕДУПРЕЖДЕНИЕ

Для предотвращения неисправностей, извлеките из розетки силовой кабель данного аппарата перед подключением приемника беспроводной системы для iPod.

Продолжение на  
сл. стр.

📶1 : Беспроводная передача видеосигналов невозможна.

Установите iPod/iPhone в беспроводной передатчик.  
Настройка завершена.



Воспользуйтесь iPod/iPhone для запуска воспроизведения.

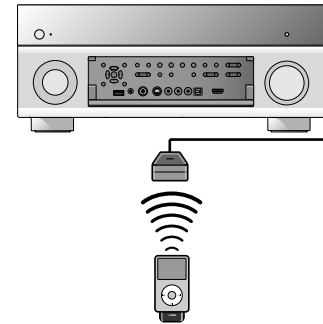

Приемник беспроводной системы для iPod

Разместите приемник как можно дальше от аппарата.

Когда данный аппарат находится в режиме ожидания, может автоматически выполняться зарядка iPod/iPhone, если опция “Зарядка в режиме ожидания” установлена в положение “Автомат.” (стр. 84) или опция “Питание и Вход” меню “Блокировать iPod” установлена в положение “Вкл.” (стр. 84).

• Регулировка громкости на iPod/iPhone также позволяет регулировать громкость данного аппарата (макс. 0,0 дБ).

- В случае установки опции “Блокировать iPod” → “Громкость” в меню входа в положение “Выкл.”, громкость данного аппарата не будет регулироваться во время регулировки органов управления громкостью iPod/iPhone (стр. 84).
- Данный аппарат может ограничивать уровень громкости для предотвращения слишком громкого воспроизведения. В таком случае увеличивайте уровень громкости постепенно.

### ПРЕДУПРЕЖДЕНИЕ

При использовании органов управления iPod/iPhone для регулировки громкости, громкость воспроизведения может быть неожиданно высокой. Это может привести к повреждению аппарата или колонок. Если громкость внезапно возрастет во время воспроизведения, немедленно извлеките iPod/iPhone из беспроводной системы для iPod. “Максимальная громкость” может использоваться для установки максимального уровня громкости для предотвращения воспроизведения с чрезмерно громким звуком (стр. 99).

- При использовании органов управления iPod/iPhone для запуска воспроизведения данный аппарат, размещенный в основной зоне, будет функционировать следующим образом.
  - При включении данного аппарата источник входного сигнала будет переключен в положение DOCK (iPod).
  - Если данный аппарат находился в режиме ожидания во время запуска воспроизведения iPod/iPhone, он включится и источник входного сигнала переключится в положение DOCK (iPod). 📶1
- При выполнении следующих операций данный аппарат автоматически перейдет в режим ожидания.
  - Извлечение iPod/iPhone из YID-W10
  - Управление iPod/iPhone не осуществляется в течение некоторого времени после остановки воспроизведения

- Нажатие кнопки **4 DOCK** также приводит к переключению источника входного сигнала в положение DOCK (iPod).
- Во время работы с меню данная функция не включается.
- В случае установки опции “Блокировать iPod” → “Питание и Вход” в меню входа в положение “Выкл.”, питание и источник входного сигнала не будут автоматически переключаться (стр. 84).

📶1: Данная функция также включается во время воспроизведения звука приложения или полученного звонка.

## Воспроизведение мелодий с компонентов Bluetooth™

К данному аппарату можно подключить беспроводной Yamaha Bluetooth-приемник аудиосигнала (например, YBA-10, продается отдельно) и выполнять воспроизведение без проводов с Bluetooth-совместимых портативных музыкальных плееров. 🌱1

### ПРИМЕЧАНИЕ

При воспроизведении с компонента Bluetooth в первый раз, необходимо будет сначала выполнить спаривание устройств (зарегистрировать компоненты Bluetooth). При установке беспроводного соединения необходимо будет сначала выполнить спаривание как на этом аппарате, так и на компоненте Bluetooth.

### Подключение беспроводного Yamaha Bluetooth-приемника аудиосигнала

Воспользуйтесь специальным кабелем для подключения док-станции к гнезду DOCK на задней панели данного аппарата.

При включении данного аппарата подключение беспроводного Bluetooth-приемника аудиосигнала будет завершено.

Беспроводной Bluetooth-приемник аудиосигнала Yamaha

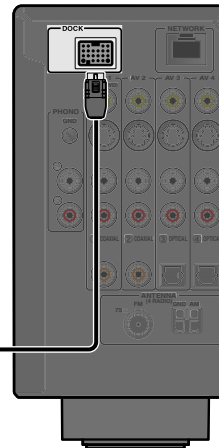

### ПРЕДУПРЕЖДЕНИЕ

Для предотвращения неисправностей, перед подключением беспроводного Bluetooth-приемника аудиосигнала переключите данный аппарат в режим ожидания.

### Спаривание компонентов Bluetooth™

Обязательно выполните спаривание при подключении компонента Bluetooth в первый раз или в случае удаления настроек. Во время спаривания устройств при необходимости обратитесь к инструкции по эксплуатации компонента Bluetooth.

С беспроводным Yamaha Bluetooth-приемником аудиосигнала можно спарить до восьми компонентов Bluetooth. При спаривании девятого устройства будут удалены установки спаривания для устройства, которое не использовалось дольше всего.

**1** Нажмите кнопку **4** DOCK для переключения на вход DOCK.

**2** Включите компонент Bluetooth, с которым необходимо спарить аппарат, и установите его в режим спаривания.

**3** Нажмите кнопку **16** OPTION для отображения меню Опция и воспользуйтесь кнопками **9** Курсор  $\Delta / \nabla$  для выбора опции "Pairing".



**4** Нажмите кнопку **9** ENTER, чтобы начать спаривание устройств.



- Для отмены спаривания нажмите кнопку **9** RETURN.
- Для того, чтобы начать спаривание устройств, также можно нажать и удерживать кнопку **24** MEMORY на передней панели.

**5** Убедитесь, что компонент Bluetooth распознает беспроводной Bluetooth-приемник аудиосигнала. После распознавания устройства оно появится в списке компонентов Bluetooth, например, в виде "YBA-10 YAMAHA".

**6** Выберите беспроводной Bluetooth-приемник аудиосигнала в списке компонентов Bluetooth и введите пароль доступа "0000" в компонент Bluetooth. 🌱2

Спаривание устройств выполнено правильно



🌱1: Данный аппарат поддерживает A2DP (Advanced Audio Distribution Profile) профиля Bluetooth.

🌱2: В зависимости от компонентов Bluetooth беспроводное соединение будет выполнено сразу после спаривания устройств. В этом случае будет отображено сообщение "BT connected" вместо "Completed".



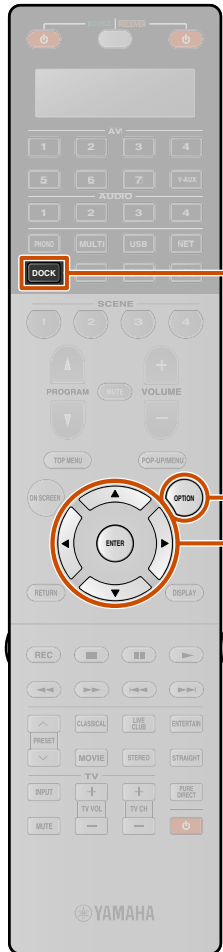

### Использование компонентов Bluetooth™

После того, как спаривание будет завершено, выполните следующую процедуру для установки беспроводного соединения между данным аппаратом и компонентом Bluetooth. После завершения установки беспроводного соединения можно будет выполнять воспроизведение с компонентов Bluetooth.

В зависимости от компонентов Bluetooth, беспроводное соединение будет установлено автоматически или с помощью управления компонентами Bluetooth. В этом случае нет необходимости в выполнении следующей процедуры.

**1** Нажмите кнопку **4** DOCK для переключения на вход DOCK.

**2** Нажмите кнопку **6** OPTION для отображения меню Опция.

**3** Воспользуйтесь кнопками **9** Курсор  $\Delta / \nabla$  для выбора опции “Connect” и нажмите кнопку **9** ENTER. 

Установка беспроводного соединения завершена



“Not found” отображается в случае ошибки соединения. Проверьте выполнение следующих условий и снова попытайтесь установить беспроводное соединение.

- Данный аппарат и компонент Bluetooth спарены.
- Компонент Bluetooth включен.
- Компонент Bluetooth находится в пределах 10 м от беспроводного Bluetooth-приемника аудиосигнала.

**4** Нажмите кнопку **6** OPTION для выхода из меню Опция.

**5** Выполните операции воспроизведения на компоненте Bluetooth.

Для отключения беспроводного соединения, повторите эти же шаги, и в шаге 3 выберите опцию “Disconnect”.

 **1**: “Disconnect” отобразится при подключении компонента Bluetooth.



## Управление данным аппаратом с помощью веб-браузера (Web Control Center)

### Отображение и управление с помощью Web Control Center

Управление данным аппаратом можно осуществлять с помощью веб-браузера. Можно выбрать источник входного сигнала и программу звукового поля, осуществлять просмотр содержимого iPod или сети/USB, выбирать предустановленные пункты и настраивать параметры данного аппарата с помощью графического интерфейса пользователя (Web Control Center), появляющегося в веб-браузере. Заранее проверьте IP-адрес данного аппарата с помощью пункта "IP адрес" в меню "Сеть" (стр. 104), а затем введите IP-адрес в веб-браузер для доступа к данному аппарату и управления им.

#### ПРИМЕЧАНИЕ

Если опция "Сеть режим ожидания" установлена в положение "Вкл." в меню Сеть, данный аппарат может включаться и Web Control Center может отображаться на ПК даже в том случае, когда данный аппарат находится в режиме ожидания (стр. 104). В случае установки опции "Сеть режим ожидания" в положение "Выкл.", для использования Web Control Center рекомендуется установить опцию "Сеть режим ожидания" в положение "Вкл."

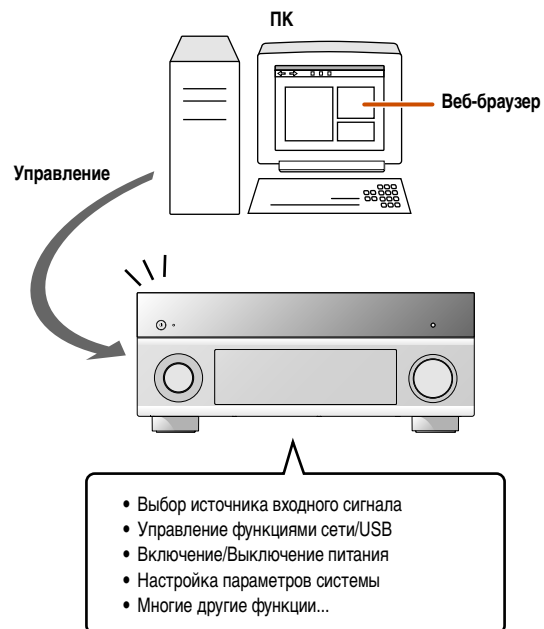

- Для использования этой функции данный аппарат и ПК должны быть надлежащим образом подключены к сети. См. "Подключение к сети" для получения подробной информации о подключениях (стр. 37).
- Для доступа к данному аппарату рекомендуется использовать программу Windows Internet Explorer 8, установленную на компьютере с Windows XP или Windows 7.
- Можно выбрать, будет ли осуществляться управление данным аппаратом с помощью веб-браузера, когда данный аппарат находится в режиме ожидания.
- Можно сохранить MAC-адрес ПК, которые будут использоваться для управления данным аппаратом, и ввести ограничения для ПК, которые могут управлять данным аппаратом с помощью веб-браузера. Можно выбрать, чтобы данный аппарат разрешал доступ с ПК, MAC-адреса которых сохранены в данном аппарате, или разрешал доступ любому ПК, с помощью опции "Фильтр MAC-адреса" в настройке "Сеть" (стр. 104).

#### Функции Web Control Center для каждой зоны

Функция	Основная зона	Zone2/Zone3
Включение/Выключение питания	✓	✓
Таймер сна	✓	✓
Выбор входа	✓	✓
Регулировка громкости	✓	✓
Выключение/включение звука	✓	✓
Выбор контента/канала	✓	✓
Звуковая программа	✓	—
Включение/выключение Режим вечеринки	✓	✓
Необходимые настройки для web browser control	✓	✓

#### Главное меню



- CONTROL**  
Переключение экрана на меню управления зоной (стр. 81).
- SETTINGS**  
Переключение экрана на меню настроек (стр. 81).
- PARTY MODE**  
Включение/выключение режима вечеринки (стр. 105).
- SYSTEM POWER**  
Включение/выключение питания во всех зонах.
- STATUS**  
Включение/выключение питания для каждой зоны и отображение выбранного источника входного сигнала и уровня громкости для каждой зоны.
- MAIN VOLUME**  
Регулировка уровня громкости или приглушение звука для основной зоны. Также можно менять шаг управления громкостью.
- RELOAD**  
Повторная загрузка текущего состояния ресивера.



## Меню управления зоной

Можно осуществлять управление выбранной зоной.



- ① **PLAY INFO**  
Управление выбранным входом для каждой зоны.
- ② **TOP MENU**  
Возврат к главному меню.
- ③ **Кнопки SCENE**  
Выбор сцены.
- ④ **POWER**  
Включение/выключение питания для выбранной зоны. Также можно установить таймер сна для выбранной зоны.
- ⑤ **VOLUME**  
Регулировка уровня громкости или приглушение звука для основной зоны. Также можно менять шаг управления громкостью.
- ⑥ **RELOAD**  
Повторная загрузка текущего состояния ресивера.

## Меню настроек

Можно выполнять различные настройки, относящиеся к web browser control.

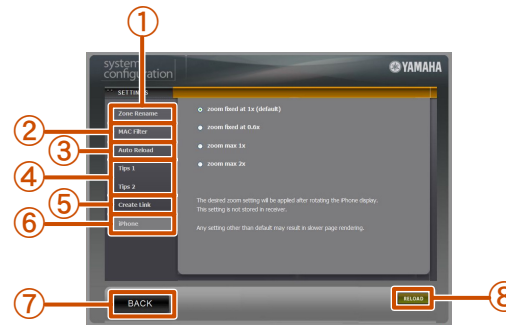

- ① **Zone Rename**  
Friendly Name используется для обозначения идентификационного названия устройства (данного аппарата), подключаемого к ПК. Friendly Name или названия зон можно изменять.
- ② **MAC Filter**  
Применение фильтра MAC-адреса для данного аппарата. Доступ к веб-центру управления возможен только с компьютера с тем же адресом, что и MAC-адрес, сохраненный здесь.
- ③ **Auto Reload**  
Включение или выключение функции автоматической повторной загрузки, осуществляющей повторную загрузку текущего состояния ресивера каждые 5 минут.
- ④ **Tips 1/Tips 2**  
Отображение рекомендаций по использованию Web Control Center.
- ⑤ **Create Link**  
Настройка экрана Web Control Center.
- ⑥ **iPhone** 📱 1  
Выбор степени увеличения для iPhone.
- ⑦ **BACK**  
Возврат к главному меню.
- ⑧ **RELOAD**  
Повторная загрузка текущего состояния ресивера.

📱 1 : Данный пункт появляется только в случае доступа к веб-центру управления с iPhone.

# НАСТРОЙКА

## Конфигурация источников входного сигнала (меню Вход)

Такие настройки, как название источника входного сигнала или значок, отображаемый для источника входного сигнала, можно изменять в меню Вход.

### Конфигурация источников входного сигнала

Название источника входного сигнала и его значок, а также другие настройки источника входного сигнала, можно изменять в меню Вход, отображаемом на экране телевизора.

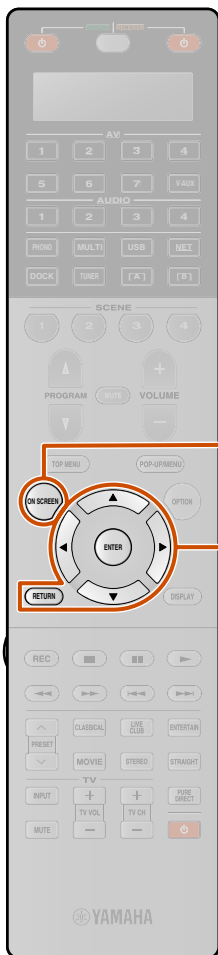

**1** Нажмите кнопку **8** ON SCREEN.

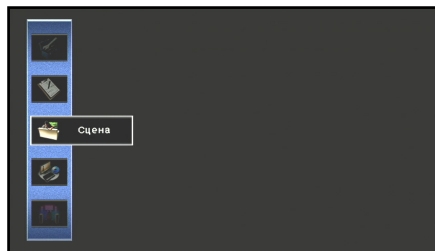

**2** Воспользуйтесь кнопками **9** Курсор  $\Delta / \nabla$  для выбора опции "Вход" и нажмите кнопку **9** ENTER.

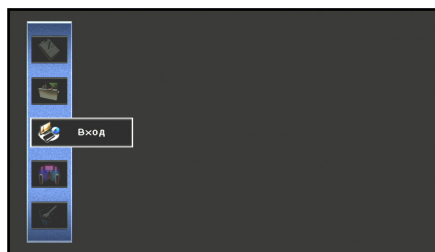

**3** Воспользуйтесь кнопками **9** Курсор  $\leftarrow / \rightarrow$  для выбора настраиваемого источника входного сигнала и нажмите кнопку **9** Курсор  $\Delta$ .

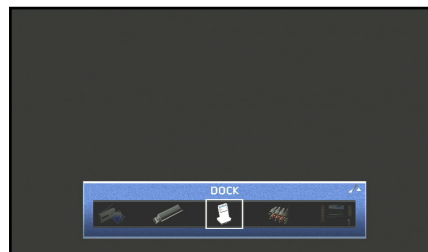

**4** Воспользуйтесь кнопками **9** Курсор  $\Delta / \nabla$  для выбора пункта и нажмите кнопку **9** ENTER.

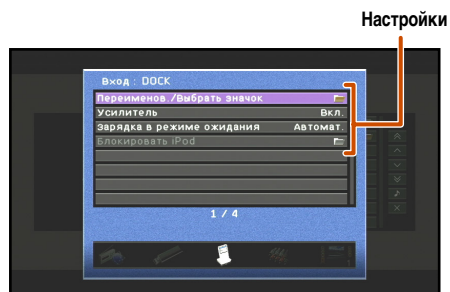

Если выбранный пункт содержит дополнительные пункты, воспользуйтесь кнопками **9** Курсор  $\Delta / \nabla$  для выбора нужного пункта и нажмите кнопку **9** ENTER.

**5** Воспользуйтесь кнопками **9** Курсор  $\Delta / \nabla$  для регулировки настройки.

Нажатие кнопки **9** RETURN приводит к отображению предыдущего экрана меню. Повторите шаги с 4 по 5 для регулировки нескольких настроек.

**6** Нажмите кнопку **8** ON SCREEN для закрытия меню.



### Меню Вход

✓: меню, доступные для каждого источника входного сигнала

	AV1-7	V-AUX	AUDIO1-4	PHONO	MULTI CH	USB	PC	NET RADIO	DOCK (iPod)	DOCK (Bluetooth)	TUNER
Переименов./Выбрать значок	✓	✓	✓	✓	✓	✓			✓	✓	
Вид декодера	✓	✓	✓								
Усилитель	✓	✓	✓	✓		✓	✓	✓	✓	✓	✓
Контроль DMC							✓				
Зарядка в режиме ожидания									✓		
Блокировать iPod									✓🔒1		
Видеовыход					✓						

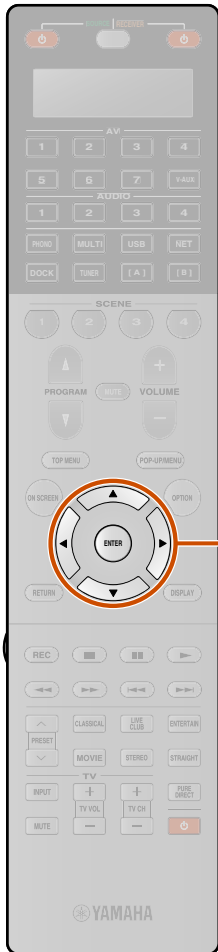

### Изменение названия или значка источника входных сигналов

#### Переименов./Выбрать значок

Изменение названия источника входного сигнала (до девяти символов) и значка, отображаемых на дисплее передней панели или экране телевизора.

- 1 Несколько раз нажмите кнопку **9**Курсор  $\Delta / \nabla$  для выбора опции “Переименов./Выбрать значок” и нажмите кнопку **9**ENTER.

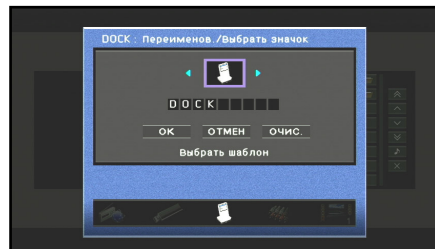

- 2 Воспользуйтесь кнопками **9**Курсор  $\langle / \rangle$  для выбора значка.

- 3 Нажмите кнопку **9**Курсор  $\nabla$  и **9**ENTER.
- Редактирование названия будет доступно.

- 4 Воспользуйтесь кнопками **9**Курсор  $\Delta / \nabla$  для выбора символа и воспользуйтесь кнопками **9**Курсор  $\langle / \rangle$  для ввода выбранного символа.

- 5 Повторите шаг 4 и введите нужное название источника входного сигнала.

- 6 Подтвердите ввод названия источника сигнала, нажав кнопку **9**ENTER.

- 7 Нажмите кнопку **9**Курсор  $\nabla$  для выбора опции “ОК” и нажмите кнопку **9**ENTER для сохранения нового источника входа.

- Для отмены операции без применения изменений, выберите опцию “ОТМЕН”, а затем нажмите кнопку **9**ENTER.
- Для очистки символов, введенных в шаге 5, выберите опцию “ОЧИС.” и нажмите кнопку **9**ENTER.

🔒 1: Недоступно при воспроизведении с iPod/iPhone с помощью проводного соединения.

### Настройка формата цифровых аудиосигналов

#### Вид декодера

Установка формата воспроизводимого цифрового аудиосигнала в положение DTS. Например, если аудиоформат автоматически не определяется правильно даже во время воспроизведения аудиосигнала в формате DTS, можно воспользоваться этим пунктом для установки формата воспроизведения в положение DTS.

Автоматически (по умолчанию)	Аудиоформат автоматически выбирается в зависимости от входного аудиосигнала.
DTS	Выбор только сигналов DTS. Другие входные сигналы не будут воспроизводиться.

### Выбор звуковой программы, подходящей для прослушивания сжатого аудиосигнала, например MP3

#### Усилитель

Включение/выключение режима Compressed Music Enhancer.

Выкл.	Выключение режима Compressed Music Enhancer.
Вкл.	Включение режима Compressed Music Enhancer.

### Использование ПК для управления данным аппаратом по сети

#### Контроль DMC

Управление данным аппаратом можно осуществлять с помощью DLNA-совместимого контроллера (например, программы Windows Media Player и т.д.) в той же сети, что и данный аппарат. DMC расшифровывается как “Digital Media Controller”.

Откл.	Отключение функции управления DMC.
Вкл. (по умолчанию)	Включение функции управления DMC.

### Зарядка iPod™/iPhone™ в режиме ожидания

#### Зарядка в режиме ожидания

Зарядка iPod/iPhone, установленного в универсальной док-станции для iPod или приемнике беспроводной системы для iPod, когда ресивер находится в режиме ожидания.

Автомат. (по умолчанию)	Выполняется зарядка iPod/iPhone, когда данный аппарат находится в режиме ожидания. Во время зарядки iPod/iPhone горит индикатор Прямой HDMI/Зарядка iPod. После завершения зарядки функция зарядки в режиме ожидания автоматически выключится и индикатор Прямой HDMI/Зарядка iPod погаснет. 🌱1
Выкл.	Зарядка iPod/iPhone не выполняется.

### Настройка функций блокировки с помощью iPod/iPhone (при подключении приемника беспроводной системы для iPod)

#### Блокировать iPod

Управление данным аппаратом можно осуществлять вместе с операциями на iPod при подключении к данному аппарату приемника беспроводной системы для iPod.

Питание и Вход	Запуск воспроизведения с iPod/iPhone приводит к автоматическому включению данного аппарата и переключению источника входного сигнала в положение DOCK (iPod) при установке данного пункта в положение “Вкл.”. Данный аппарат автоматически переходит в режим ожидания, если управление iPod/iPhone не осуществляется в течение некоторого времени после остановки воспроизведения. Данная функция блокировки отключается с помощью опции “Выкл.”.
Громкость	Регулировка громкости на iPod/iPhone также приводит к регулировке громкости данного аппарата в случае установки данного пункта в положение “Вкл.”. Данная функция блокировки отключается с помощью опции “Выкл.”.

### Вывод видеосигнала, поданного с другого источника входного сигнала, во время воспроизведения многоканального аудиосигнала

#### Видеовыход

В случае выбора опции “MULTI CH” в качестве источника входного сигнала, на видеомонитор можно выводить видеосигнал, подаваемый с другого разъема. Например, даже если такой аудио и видеокомпонент, как DVD-проигрыватель, не поддерживает вывод многоканального цифрового аудиосигнала, видеосигнал можно выводить на видеомонитор во время воспроизведения многоканального аналогового аудиосигнала.

🌱 1 : Функция зарядки в режиме ожидания автоматически выключается только при использовании YDS-10/11/12.

## Редактирование функции SCENE (меню Сцена)

Функцию SCENE (рис. с. 49) можно редактировать в меню Сцена, отображаемом на экране телевизора.

### Редактирование сцены

Различные настройки, например, название сцены, или значок, отображаемый для сцены, можно изменять в меню Сцена.

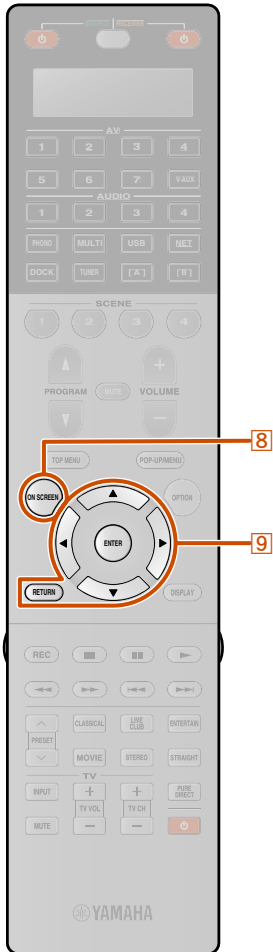

**1** Нажмите кнопку **8 ON SCREEN**.

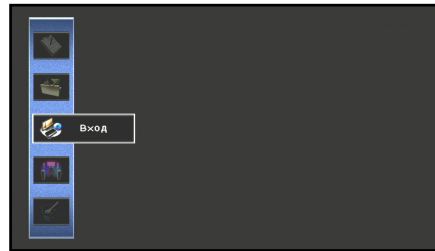

**2** Воспользуйтесь кнопками **9 Курсор**  $\Delta / \nabla$  для выбора опции "Сцена" и нажмите кнопку **9 ENTER**.

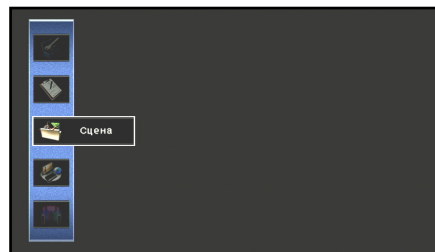

**3** Воспользуйтесь кнопками **9 Курсор**  $\triangleleft / \triangleright$  для выбора редактируемой сцены и нажмите кнопку **9 Курсор**  $\triangle$ .



**4** Воспользуйтесь кнопками **9 Курсор**  $\Delta / \nabla$  для выбора пункта и нажмите кнопку **9 ENTER**.

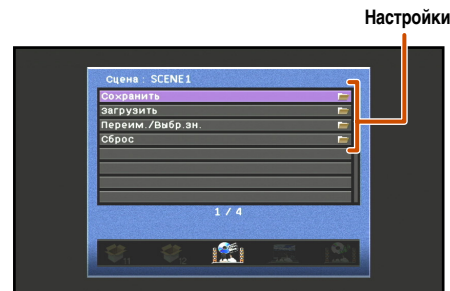

Если выбранный пункт содержит дополнительные пункты, воспользуйтесь кнопками **9 Курсор**  $\Delta / \nabla$  для выбора нужного пункта и нажмите кнопку **9 ENTER**.

**5** Воспользуйтесь кнопками **9 Курсор**  $\Delta / \nabla / \triangleleft / \triangleright$  для регулировки настройки.

Нажатие кнопки **9 RETURN** приводит к отображению предыдущего экрана меню. Повторите шаги 4 и 5 для регулировки нескольких настроек.

**6** Нажмите кнопку **8 ON SCREEN** для закрытия меню.

### Меню Сцена



Сцена с 5 по 12 также можно редактировать в меню Сцена. Выберите Сцена от 5 до 12 в меню Сцена.

### Сохранение настроек функции SCENE

#### Сохранить

Сохранение настроек, применяющихся в данный момент этим аппаратом для каждой SCENE.

### Регулировка настроек, сохраненных с помощью функции SCENE

#### Загрузить

Загрузка источников входного сигнала или звуковых программ, сохраненных с помощью функции SCENE, или установка того, будет ли внешний компонент, сохраненный в качестве источника входного сигнала, автоматически включаться во время выбора сцены.

ОК	Загрузка пунктов, отмеченных флажком в “ДЕТАЛ”.
ОТМЕН	Отмена настроек, примененных с помощью “ДЕТАЛ”.
ДЕТАЛ	Установка функции “IR СЦЕНЫ” и отображение подробных настроек, сохраненных с помощью функции SCENE. Для получения дополнительной информации см. “IR СЦЕНЫ” и “Детал” справа.

### IR СЦЕНЫ

Установка того, будет ли Yamaha BD/DVD-проигрыватель или CD-проигрыватель, подключенный к данному аппарату, включаться автоматически.

Выкл.	Отключение функции IR СЦЕНЫ.
Yamaha BD/DVD-пр.1	Выберите данную настройку в случае подключения к данному аппарату Yamaha BD/DVD-проигрывателя.
Yamaha BD/DVD-пр.2	Выберите данную настройку, если проигрыватель не включается при выборе “Yamaha BD/DVD-пр.1”.
Yamaha CD-проигр.	Выберите данную настройку в случае подключения к данному аппарату Yamaha CD-проигрывателя.

### Детал

Отображение подробной информации о настройках, сохраненных с помощью функции SCENE. Будут загружены пункты, отмеченные флажком в “Настройка”.

Вход	<input checked="" type="checkbox"/>	Отображение настроек “Вход” и “Аудио выбор”, сохраненных с помощью функции SCENE.
Выход HDMI	<input checked="" type="checkbox"/>	Отображение выходных гнезд HDMI, сохраненных с помощью функции SCENE.
Вид	<input checked="" type="checkbox"/>	Отображение звуковой программы, сохраненной с помощью функции SCENE.
Звук	<input checked="" type="checkbox"/>	Отображение настроек “Регулировка тона”, “Adaptive DRC” и “Enhancer”, сохраненных с помощью функции SCENE.
Окруж.звуч.	<input type="checkbox"/>	Отображение настроек “Режим CINEMA DSP 3D”, “Диалог лифт” и “Расширенное окруж. звуч.”, сохраненных с помощью функции SCENE.
Видео	<input type="checkbox"/>	Отображение настроек “Обработка видео” и “Настройка видео”, сохраненных с помощью функции SCENE.
Громкость	<input type="checkbox"/>	Отображение настройки громкости, сохраненной с помощью функции SCENE.
Синхрониз.	<input type="checkbox"/>	Отображение настроек “Синхр.изобр.и речи” и “Задержка”, сохраненных с помощью функции SCENE.
Настр.колон.	<input type="checkbox"/>	Отображение настроек “Шаблон настройки” и “Выбор PEQ”, сохраненных с помощью функции SCENE.

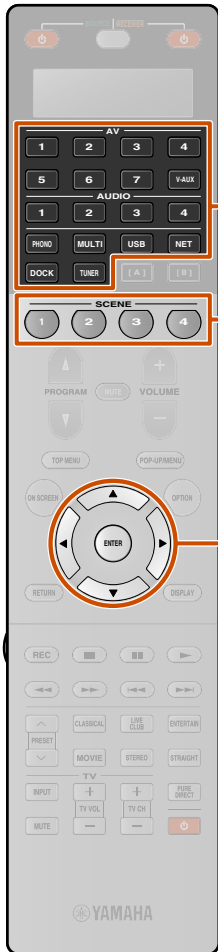

### 1 Изменение названия и значка сцены

Переим./Выбр.зн.

Изменение названия сцены и значка, отображаемого на дисплее передней панели или экране телевизора.

**1** Несколько раз нажмите кнопку [9]Курсор  $\Delta / \nabla$  для выбора опции “Переим./Выбр.зн.” и нажмите кнопку [9]ENTER.

**2** Воспользуйтесь кнопками [9]Курсор  $\langle / \rangle$  для выбора значка.



**3** Нажмите кнопку [9]Курсор  $\nabla$  и [9]ENTER.  
Редактирование названия будет доступно.

**4** Воспользуйтесь кнопками [9]Курсор  $\Delta / \nabla$  для выбора символа и воспользуйтесь кнопками [9]Курсор  $\langle / \rangle$  для ввода выбранного символа.

Названия Сцена могут содержать до 20 символов.

**5** Повторите шаг 4 и введите нужное название сцены.

**6** Подтвердите ввод названия сцены, нажав кнопку [9]ENTER.

**7** Нажмите кнопку [9]Курсор  $\nabla$  для выбора опции “OK” и нажмите кнопку [9]ENTER для сохранения нового источника входа.

- Для отмены операции без применения изменений, выберите опцию “ОТМЕН”, а затем нажмите кнопку [9]ENTER.
- Для очистки символов, введенных в шаге 4, выберите опцию “ОЧИС.” и нажмите кнопку [9]ENTER.

### 1 Сброс сцены

Сброс

Восстановление всех настроек для выбранной сцены к их значениям по умолчанию.

### Простое сохранение в качестве SCENE

**1** Воспользуйтесь кнопкой [4]Переключатель входных сигналов для выбора источника входного сигнала, который нужно сохранить.

**2** Установите настройки, например, для звуковой программы, режима Compressed Music Enhancer или HDMI OUT, которые нужно сохранить.

С помощью сцены можно сохранить следующие настройки 1:

Вход, Audio выбор, Выход HDMI, Звуковая программа, Режим Pure Direct, Регулировка тона, Adaptive DRC, Compressed Music Enhancer, Режим CINEMA DSP 3D, Диалог лифт, Расширенное окруж. звук., Настройка видео, Обработка видео, Основная громк., Синхр.изобр.и речи, Шаблон настройки, Выбор PEQ

**3** Нажимайте кнопку [5]SCENE до тех пор, пока на дисплее передней панели не появится индикация “SET Complete”.



Отпустите данную кнопку, когда появится индикация “SET Complete”

При изменении параметра “SCENE” также необходимо изменить внешний компонент, управление которым осуществляется с помощью пульта ДУ ([стр. 112](#)).

1 : Настройки, не отмеченные в меню Сцена в пункте “Загрузить” не включаются во время нажатия кнопки соответствующей сцены.



## Настройка параметров звуковой программы (меню Звуковая программа)

Регулировку звуковых эффектов можно выполнить в меню Звуковая программа.

### Редактирование звуковых программ

Отрегулируйте элементы звукового поля (параметры звуковой программы) для достижения звуковых эффектов, соответствующих акустике аудио/видеоисточников или помещений, если результаты, достигнутые с помощью настроек звуковой программы по умолчанию, являются неудовлетворительными.

Выполните описанную ниже процедуру для регулировки параметров звуковой программы.

**1** Нажмите кнопку **ON SCREEN**.

**2** Воспользуйтесь кнопками **Курсор**  $\Delta$  /  $\nabla$  для выбора опции “Звуковая программа” и нажмите кнопку **ENTER**.

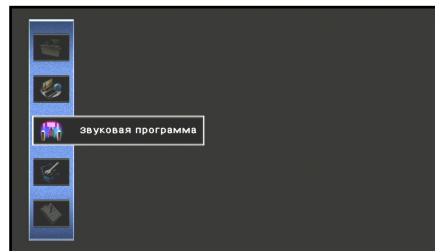

**3** Воспользуйтесь кнопками **Курсор**  $\leftarrow$  /  $\rightarrow$  для выбора звуковой программы и нажмите кнопку **Курсор**  $\Delta$ .

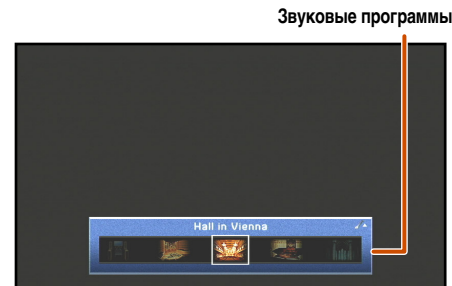

**4** Воспользуйтесь кнопками **Курсор**  $\Delta$  /  $\nabla$  для выбора параметра и нажмите кнопку **ENTER**.

Параметры звуковой программы

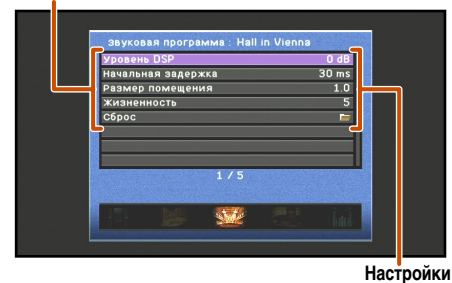

**5** Воспользуйтесь кнопками **Курсор**  $\Delta$  /  $\nabla$  /  $\leftarrow$  /  $\rightarrow$  для регулировки параметра и нажмите кнопку **RETURN**. 

При наличии нескольких параметров в выбранной звуковой программе, повторяйте шаги 4 и 5 для регулировки других параметров.

**6** Нажмите кнопку **ON SCREEN** для закрытия меню Звуковая программа.

**■ Для инициализации параметров звуковой программы**  
Для установки параметров звуковой программы обратно к настройкам по умолчанию, несколько раз нажмите кнопки **Курсор**  $\Delta$  /  $\nabla$  для выбора опции “Сброс” в шаге 4 и нажмите кнопку **ENTER**.

При появлении этого сообщения снова, выберите “ОК” и нажмите кнопку **ENTER** для инициализации.

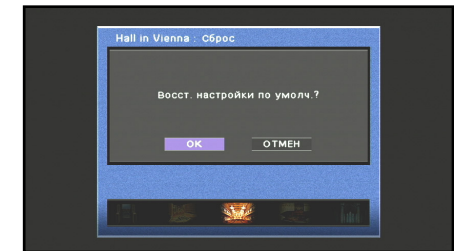

Для отмены инициализации, выберите “ОТМЕН” и нажмите кнопку **ENTER** при отображении показанного выше сообщения.

 **1** : При изменении данного параметра из настройки по умолчанию слева от названия параметра звукового поля, отображаемого на экране телевизора, появится звездочка (\*).

### Параметры CINEMA DSP

#### Уровень DSP

Изменение уровня эффекта (уровня добавляемого эффекта звукового поля). Уровень эффекта звукового поля можно отрегулировать во время проверки звукового эффекта.

Диапазон настройки	от -6 дБ до +3 дБ
Настройка по умолчанию	0 дБ

Отрегулируйте опцию “Уровень DSP” следующим образом:

- Слишком мягкий звук эффекта.  
→ Увеличьте уровень эффекта.
- Нет различий между эффектами звуковых программ.  
→ Увеличьте уровень эффекта.
- Звук приглушен.
- Добавляется слишком сильный эффект звукового поля.  
→ Уменьшите уровень эффекта.

#### Начальная задержка

#### Начальная задержка тыл

#### Начальная задержка ц.тыл.

Начальная задержка. Начальная задержка звукового поля присутствия, окружающего звучания и тылового окружающего звучания. Позволяет изменять относительные размеры звукового поля путем регулировки задержки между прямым звуком и первым отражением, слышимым слушателем. Чем меньше это значение, тем меньшим для слушателя кажется размер звукового поля.

Диапазон настройки	от 1 до 99 мс (Начальная задержка)
	от 1 до 49 мс (Начальная задержка тыл и Начальная задержка ц.тыл.)

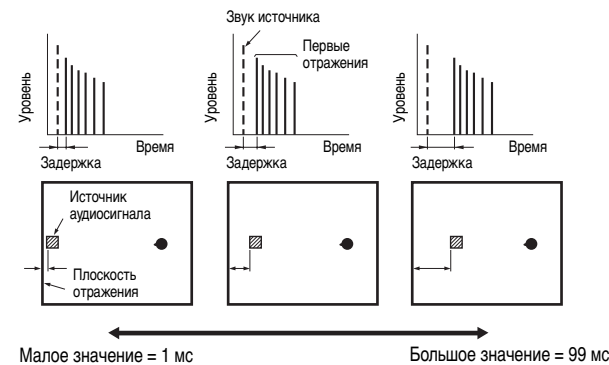

Во время регулировки параметров начальной задержки рекомендуется таким же образом отрегулировать соответствующие параметры размеров помещения.

#### Размер помещения

#### Размер зала, тыл

#### Размер зала ц.тыл

Размер помещения. Размер помещения программы присутствия, окружающего звучания и тылового окружающего звучания. Настройка относительного размера звукового поля. С увеличением этого значения увеличивается размер звукового поля окружающего звучания. Поскольку звук повторно отражается по всему помещению, чем большим является размер зала, тем больше времени проходит между оригинальным отраженным звуком и последующими отражениями. Управляя временем между отраженными звуками, можно изменять относительный размер виртуального места прослушивания. Изменение этого параметра с единицы на двойку удваивает относительную длину помещения.

Диапазон настройки	от 0,1 до 2,0
--------------------	---------------

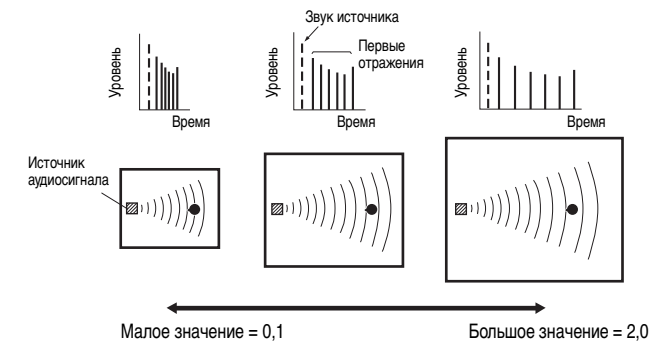

Во время регулировки параметров размера помещения рекомендуется таким же образом отрегулировать соответствующие параметры начальной задержки.

### Жизненность

### Жизненность, тыл

### Жизненность ц.тыл

**Жизненность** Жизненность окружающего звучания и тылового окружающего звучания. Регулировка отражающей способности виртуальных стен в зале путем изменения степени затухания первых отражений. Первые отражения аудиоисточника будут затухать значительно быстрее в помещении с акустически поглощающими поверхностями стен, чем в помещении с поверхностями, имеющими высокую степень отражения. Помещение с акустически поглощающими поверхностями называется “мертвым”, а помещение с поверхностями, имеющими высокую степень отражений, называется “живым”. Данный параметр позволяет регулировать степень затухания первых отражений и таким образом регулировать “жизненность” помещения.

Диапазон настройки | от 0 до 10

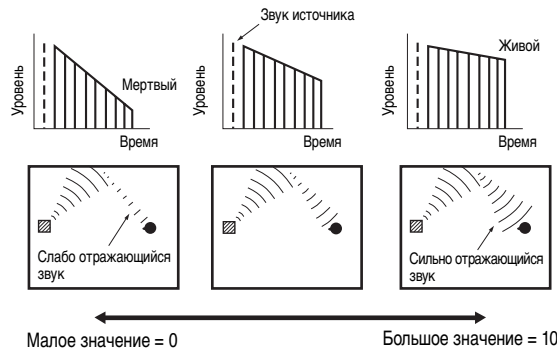

### Время реверберации

**Время реверберации.** Регулировка времени, в течение которого плотный звук с последующими реверберациями затухает на 60 дБ на частоте 1 кГц. Позволяет изменять относительный размер акустического окружения в очень широком диапазоне. Установите более длительное время реверберации для получения более продолжительного звука реверберации, и более короткое время для получения отчетливого звука.

Диапазон настройки | от 1,0 до 5,0 с

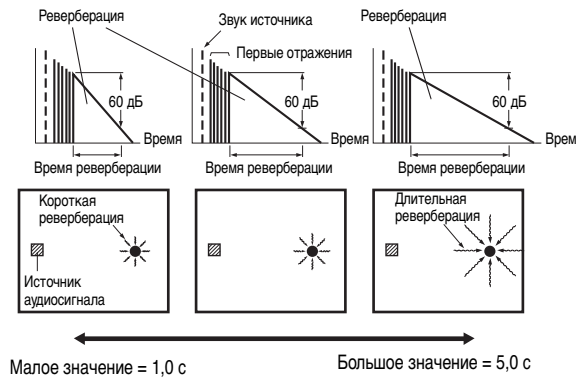

### Задержка реверберации

**Задержка реверберации.** Позволяет регулировать разницу во времени между началом прямого звука и началом звука реверберации. При увеличении этого значения звук реверберации будет начинаться позже. Более поздний звук реверберации создает ощущение присутствия в акустическом окружении большего размера.

Диапазон настройки | от 0 до 250 мс

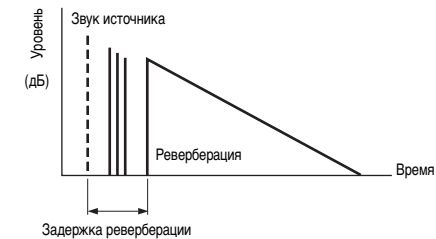

### Уровень реверберации

Уровень реверберации. Регулировка громкости звука реверберации. При увеличении этого значения реверберация будет возрастать.

Диапазон настройки	от 0 до 100%
--------------------	--------------

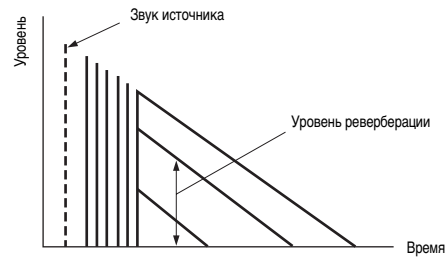

### Тип декодера

Выбор декодера окружающего звучания для использования со звуковой программой в категории MOVIE. 🗨️1

PLIIx Movie PLII Movie	Выбор декодера Dolby Pro Logic IIx Movie (или Dolby Pro Logic II Movie).
Neo:6 Cinema	Выбор декодера Neo:6 (Cinema).

## Параметры, которые можно использовать в определенных звуковых программах

### Только 2ch Stereo

#### Прямой

Автоматический обход цепи DSP и цепи контроля тональности в зависимости от условия контроля тональности и т.п. при воспроизведении источника аналогового аудиосигнала. Позволяет прослушивать звук более высокого качества.

Автомат. (по умолчанию)	Вывод звука путем обхода цепи DSP и цепи контроля тональности, когда оба параметра контроля тональности “Bass” и “Treble” установлены в положение 0 дБ.
Выкл.	Не обходить цепь DSP и цепь контроля тональности.

### Только 7ch Stereo

#### Центр. уровень

Регулировка громкости центрального канала. 🗨️2

Диапазон настройки	от 0 до 100%
Настройка по умолчанию	100%

#### Тыл. L уровень

Регулировка громкости канала окружающего звучания Л. 🗨️2

Диапазон настройки	от 0 до 100%
Настройка по умолчанию	100%

#### Тыл. R уровень

Регулировка громкости канала окружающего звучания П. 🗨️2

Диапазон настройки	от 0 до 100%
Настройка по умолчанию	100%

#### Центр.тыл. L уровень

Регулировка громкости канала тылового окружающего звучания Л. 🗨️2

Диапазон настройки	от 0 до 100%
Настройка по умолчанию	35% (7.1-канальная конфигурация) 50% (6.1-канальная конфигурация)

#### Центр.тыл. R уровень

Регулировка громкости канала тылового окружающего звучания П. 🗨️2

Диапазон настройки	от 0 до 100%
Настройка по умолчанию	35% (7.1-канальная конфигурация) 50% (6.1-канальная конфигурация)

#### Фронт.презентс.L уровень

Регулировка громкости канала фронтального звука присутствия Л. 🗨️2

Диапазон настройки	от 0 до 100%
Настройка по умолчанию	33%

🗨️1: При использовании со следующими звуковыми программами MOVIE и ENTERTAINMENT, изменение декодеров окружающего звучания невозможно.

- Mono Movie
- Sports
- Action Game
- Roleplaying Game

🗨️2: Не отображается в случае, если колонки установлены в режим бездействия.

Фронт.презентс.Р уровень

Регулировка громкости канала фронтального звука присутствия П. 🌱1

Диапазон настройки	от 0 до 100%
Настройка по умолчанию	33%

### Параметры, которые можно использовать в декодере окружающего звучания

Тип декодера

Выбор декодера окружающего звучания.

Pro Logic	Воспроизведение звука с помощью декодера Dolby Pro Logic. Подходит для всех типов источников аудиосигнала.
PLIIx Movie / PLII Movie	Воспроизведение звука с помощью декодера Dolby Pro Logic IIx (или Dolby Pro Logic II). Подходит для кинофильмов. 🌱2
PLIIx Music / PLII Music	Воспроизведение звука с помощью декодера Dolby Pro Logic IIx (или Dolby Pro Logic II). Подходит для музыки. 🌱2
PLIIx Game / PLII Game	Воспроизведение звука с помощью декодера Dolby Pro Logic IIx (или Dolby Pro Logic II). Подходит для игр. 🌱2
Neo:6 Cinema	Воспроизведение звука с помощью декодера DTS Neo:6. Подходит для кинофильмов.
Neo:6 Music	Воспроизведение звука с помощью декодера DTS Neo:6. Подходит для музыки.

#### Только Dolby PLIIx Music и Dolby PLII Music

Панорама

Настройка глубины фронтального звукового поля. Передача звука левого/правого фронтального каналов на колонки окружающего звучания и фронтальные колонки для воспроизведения эффекта панорамы.

Выкл. (по умолчанию)	Выключение эффекта.
Вкл.	Включение эффекта.

Ширина центра

Расширение звука центрального канала на левую и правую фронтальные колонки в соответствии с потребностями или предпочтениями. Установите данный параметр в значение 0 для вывода центрального звука только через центральную колонку, или в значение 7 для вывода его только через левую/правую фронтальную колонку.

Диапазон настройки	от 0 до 7
Настройка по умолчанию	3

Размер

Регулировка разницы между уровнем фронтального звукового поля и уровнем звукового поля окружающего звучания. Можно регулировать разницу в уровне, создаваемую программным обеспечением для воспроизведения, чтобы получить нужный звуковой баланс. Окружающее звучание будет усиливаться при изменении значения в отрицательную сторону, а фронтальный звук будет усиливаться при изменении значения в положительную сторону.

Диапазон настройки	от -3 до +3
Настройка по умолчанию	0

#### В случае выбора Neo:6 Music

Образ центра

Настройка вывода фронтальных левого и правого каналов по отношению к центральному каналу для более или менее сильного выражения центрального канала.

Диапазон настройки	от 0,0 до 1,0
Настройка по умолчанию	0,3

🌱1 : Не отображается в случае, если колонки установлены в режим бездействия.

🌱2 : Выбор декодера Dolby Pro Logic IIx невозможен в следующих случаях:

- В случае установки опции "Центр, тылы" в положение "Нет" (стр. 96).
- Если подключены наушники.



## Настройка различных функций (меню Настройка)

Различные настройки, например, громкость колонок или функции HDMI, можно изменять в меню Настройка.

### Управление меню Настройка

- 1 Нажмите кнопку **[8] ON SCREEN**.
- 2 Несколько раз нажмите кнопку **[9] Курсор Δ / ▽** для выбора опции “Настройка” и нажмите кнопку **[9] ENTER**.
- 3 Воспользуйтесь кнопками **[9] Курсор < / >** для выбора меню и нажмите кнопку **[9] ENTER**.

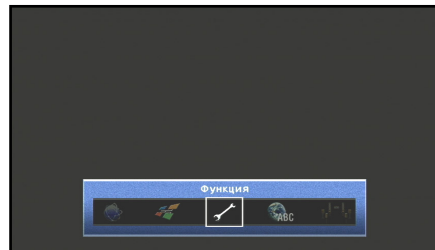
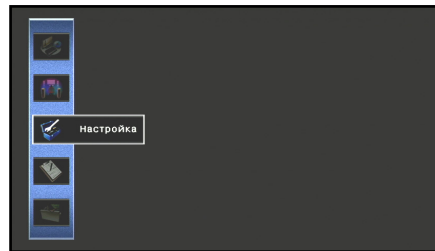
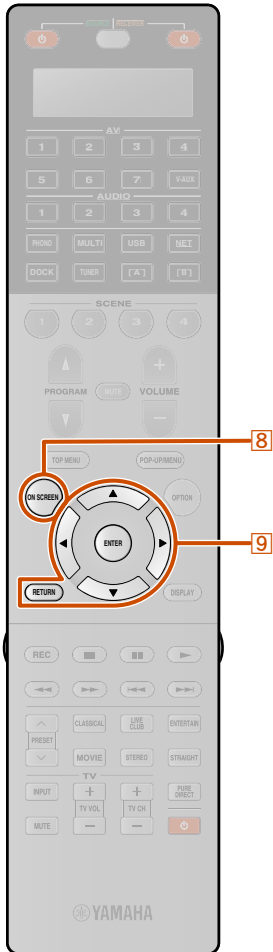

### Меню Настройка

Колонка	Регулировка параметров для колонок, например, состояния колонки и регулировка громкости для каждой колонки (стр. 94).
Звук	Установка функций, связанных с выводом аудиосигнала, например, регулировка максимальной громкости и динамического диапазона (стр. 98).
Видео	Установка функций вывода видеосигнала, например, настроек преобразования видеосигнала (разрешения и соотношения сторон) (стр. 100).
HDMI	Установка функций HDMI, например, функции HDMI Контроль и назначения вывода для звука HDMI (стр. 101).
Сеть	Установка состояния сети, например IP адрес или Фильтр MAC-адреса (стр. 104).
Мульти Зона	Установка функций нескольких зон, например, регулировка громкости для колонок в дополнительной зоне (стр. 105).
Функция	Установка таких функций, как функция Автомат. выкл. питания, упрощающих пользование аппаратом (стр. 106).
Язык	Выбор языка меню и сообщений, отображаемых на экране телевизора (стр. 109).

- 4 Воспользуйтесь кнопками **[9] Курсор Δ / ▽** для выбора пункта и нажмите кнопку **[9] ENTER**.

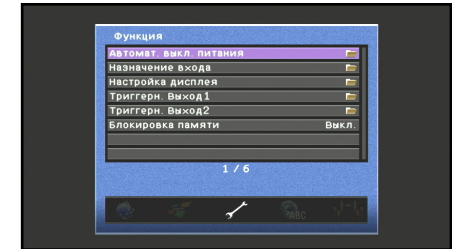

Если выбранный пункт содержит подробные пункты, воспользуйтесь кнопками **[9] Курсор Δ / ▽** для выбора подробного пункта и нажмите кнопку **[9] ENTER**.

- 5 Воспользуйтесь кнопками **[9] Курсор Δ / ▽ / < / >** для регулировки настройки.

Нажатие кнопки **[9] RETURN** приводит к отображению предыдущего экрана меню. Повторите шаги с 4 по 5 для регулировки нескольких настроек.

- 6 Нажмите кнопку **[8] ON SCREEN** для закрытия меню.

## Меню Настройка

### Колонка

- Автоматическая настройка
- Ручная настройка

### Звук

- Синхрониз. изображ.и речи
- Динамический диапазон
- Максимальная громкость
- Начальная громкость
- Режим Pure Direct
- Adaptive DSP Level

### Видео

- Преобр. из аналог в аналог.
- Обработка

### HDMI

- HDMI Контроль
- Выбор контроля
- ARC (Обратный аудиоканал)
- Аудиовход ТВ
- Аудио Выход
- В режим ожидания

### Сеть

- IP адрес
- Сеть режим ожидания
- Фильтр MAC-адреса

### Мульти Zone

- Установ. Zone2
- Установ. Zone3
- Назнач. выход монитора
- Режим вечеринки
- Переимен. сцены Zone
- Zone Переименов.

### Функция

- Автомат. выкл. питания
- Назначение входа
- Настройка дисплея
- Триггерн. Выход1
- Триггерн. Выход2
- Блокировка памяти

### Язык

## Управление настройками для колонок

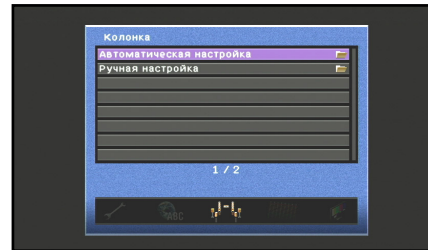

### Пункты меню Настройка Колонка

Автоматическая настройка	Автоматическая оптимизация конфигурации колонок.
Ручная настройка	Ручная настройка параметров для колонок.

### ■ Автоматическая настройка колонки

#### Автоматическая настройка

Автоматическая оптимизация конфигурации колонок с помощью YPAO (с.с. 40).

### ■ Ручная настройка колонки

#### Ручная настройка

Вручную можно задать следующие параметры.

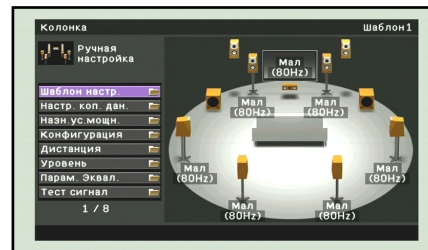

Шаблон настройки	Сохранение двух шаблонов настройки колонки и переключение между ними.
Настр. коп. дан.	Копирование данных "Шаблон настройки".
Назн.ус.мощн.	Добавление дополнительных колонок к 7.1-канальному подключению колонок.
Конфигурация	Ручная регулировка параметров колонок, например, размера колонки (мощности воспроизводимого звука) и обработки низкочастотного аудиосигнала.
Дистанция	Ручная регулировка мощности каждой колонки в зависимости от расстояния до положения прослушивания.
Уровень	Ручная регулировка громкости каждой колонки.
Парам. Эквал.	Выбор эквалайзера для регулировки характеристик выходного сигнала колонки.
Тест сигнал	Генерация тестовых тональных сигналов.

### Шаблон настройки

Сохранение двух шаблонов для настроек "Назн.ус.мощн.", "Конфигурация", "Уровень", "Дистанция" и "Парам. Эквал." и переключение между двумя шаблонами настройки. При выполнении автоматической настройки колонки (YPAO) результат измерения будет сохранен в выбранном в данный момент Шаблон настройки.

### Настр. коп. дан.

Копирование данных "Шаблон настройки" в указанном направлении.

Шаблон1 ▶ 2	Копирование настроек Шаблон1 в Шаблон2.
Шаблон2 ▶ 1	Копирование настроек Шаблон2 в Шаблон1.



### Назн.ус.мощн.

Кроме 7i-канального подключения колонок возможны различные конфигурации колонок с помощью подключения колонок присутствия, соединения двухканального усиления или функции нескольких зон (стр. 20, с. 21).

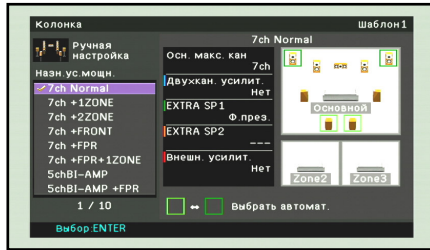

7ch Normal	Включение обычных 7-канальных колонок и фронтальных колонок присутствия (стр. 16).
7ch +1ZONE	Включение обычных 7-канальных колонок и колонок зоны2 и зоны3 (стр. 18). Зона, назначенную для EXTRA SP1, можно выбирать из вариантов Zone2 или Zone3.
7ch +2ZONE	Включение обычных 7-канальных колонок, колонок Zone2 и колонок Zone3 (стр. 19). Зону, назначенную для EXTRA SP1/EXTRA SP2, можно выбирать из вариантов Zone2 или Zone3.
7ch + FRONT	Включение обычных 7-канальных колонок и внешних фронтальных колонок (стр. 23).
7ch + FPR	Включение обычных 7-канальных колонок и внешних колонок присутствия (стр. 23).
7ch + FPR + 1ZONE	Включение обычных 7-канальных колонок, внешних колонок присутствия и колонок зоны (стр. 24). Зона, назначенную для EXTRA SP1, можно выбирать из вариантов Zone2 или Zone3.
5ch BI-AMP	Включение соединения двухканального усиления (стр. 18).
5ch BI-AMP + FPR	Включение соединения двухканального усиления и внешних колонок присутствия (стр. 24).

5ch BI-AMP + SB	Включение соединения двухканального усиления и внешних тыловых колонок окружающего звучания (стр. 24).
5ch BI-AMP + SB + FPR	Включение соединения двухканального усиления, внешних тыловых колонок окружающего звучания и колонок присутствия (стр. 25).

### Конфигурация

Отображение подключенных к данному аппарату колонок или изменение размеров колонок.

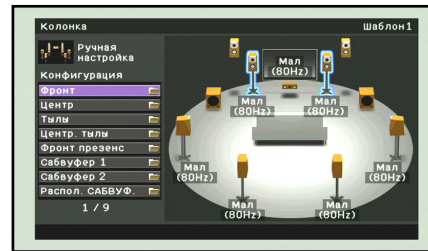

В подменю “Конфигурация” можно выбрать характеристику размера колонки (Большие или Маленькие). Выберите размер (мощность воспроизводимого звука), соответствующую имеющимся колонкам.

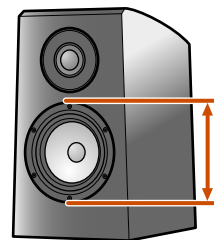

**Диаметр сабвуфера**

- 16 см или больше → Большие
- 16 см или меньше → Маленькие

В случае установки размера колонки в положение “Маленькие” низкочастотные компоненты настроенных колонок будут воспроизводиться через сабвуфер (или через фронтальные колонки, если сабвуфер отсутствует).

### Фронт.

Выбор размера (мощности воспроизводимого звука) фронтальных колонок. 🌱1

Большие	Выберите данную опцию в случае больших колонок. Все частотные компоненты фронтального канала будут воспроизводиться фронтальными колонками.
Маленькие (по умолчанию)	Выберите данную опцию в случае маленьких колонок. Низкочастотные компоненты фронтального канала будут воспроизводиться сабвуфером. Частоту кроссовера можно выбирать из значений 40 Гц, 60 Гц, 80 Гц (по умолчанию), 90 Гц, 100 Гц, 110 Гц, 120 Гц, 160 Гц или 200 Гц. На сабвуфер будут направляться все частоты, значение которых будет ниже выбранной частоты.

### Центр

Выбор размера центральной колонки.

Большие	Выберите данную настройку в случае подключения большой центральной колонки.
Маленькие (по умолчанию)	Выберите данную настройку в случае подключения маленькой центральной колонки. В случае выбора этой опции частоту кроссовера можно выбирать из значений 40 Гц, 60 Гц, 80 Гц (по умолчанию), 90 Гц, 100 Гц, 110 Гц, 120 Гц, 160 Гц или 200 Гц. На сабвуфер будут направляться все частоты, значение которых будет ниже выбранной частоты.
Нет	Выберите данную настройку в случае, если центральная колонка не подключена. Аудиосигнал центрального канала будет воспроизводиться фронтальными колонками.

🌱1: В случае установки опции “Сабвуфер 1” и “Сабвуфер 2” в положение “Нет” можно будет выбрать только опцию “Большие”. В случае установки настройки “Маленькие” для фронтальной колонки и изменения настройки “Сабвуфер 1” и “Сабвуфер 2” в положение “Нет”, это приведет к автоматическому изменению настройки в положение “Большие”.



### Тылы

Выбор размера колонок окружающего звучания.

Большие	Выберите данную опцию в случае больших колонок окружающего звучания.
Маленькие (по умолчанию)	Выберите данную опцию в случае небольших колонок окружающего звучания. В случае выбора этой опции частоту кроссовера можно выбирать из значений 40 Гц, 60 Гц, 80 Гц (по умолчанию), 90 Гц, 100 Гц, 110 Гц, 120 Гц, 160 Гц или 200 Гц. На сабвуфер будут направляться все частоты, значение которых будет ниже выбранной частоты.
Нет	Выберите данную опцию в случае, если колонки окружающего звучания не подключены. Аудиосигналы канала окружающего звучания будут воспроизводиться фронтальными колонками.

- В случае установки в положение “Нет”, даже при подключении колонки звук через тыловую колонку окружающего звука не будет выводиться.
- В случае установки в положение “Нет”, звуковые программы будут изменены в режим Virtual CINEMA DSP.

### Центр. тылы

Выбор размера тыловых колонок окружающего звучания.

Большая x1	Выберите данную опцию в случае подключения одной большой тыловой колонки окружающего звучания.
Большая x2	Выберите данную опцию в случае подключения двух больших тыловых колонок окружающего звучания.
Малая x1	Выберите данную опцию в случае подключения одной небольшой тыловой колонки окружающего звучания.
Малая x2 (по умолчанию)	Выберите данную опцию в случае подключения двух маленьких тыловых колонок окружающего звучания.
Нет	Выберите данную опцию в случае, если тыловые колонки не подключены.

- При отсутствии подключенных колонок окружающего звучания данная настройка автоматически изменится в положение “Нет”.
- Можно установить микширование с понижением числа аудиосигналов окружающего звучания, включая сигнал от воспроизводимого источника, и вывод через одну колонку (6.1-канальное расположение колонок) или вывод через левую и правую колонки окружающего звучания (5.1-канальное расположение колонок).

### Фронт презенс

Выбор подключения фронтальных колонок присутствия.

Использовать (по умолчанию)	Выберите данную опцию в случае, если фронтальные колонки присутствия подключены.
Нет	Выберите данную опцию в случае, если фронтальные колонки присутствия не подключены.

### Сабвуфер 1 / Сабвуфер 2

Подтверждение параметров сабвуфера.

Использовать (по умолчанию)	Выберите эту опцию, если сабвуфер подключен. Во время воспроизведения аудиосигнал канала LFE (низкочастотный эффект) и низкочастотный аудиосигнал других каналов будет воспроизводиться сабвуфером.  1 Выбор фазы сабвуфера из следующих пунктов при недостаточном уровне или нечетком воспроизведении низкочастотного аудиосигнала. Нормальная Фаза сабвуфера не изменяется. (по умолчанию) Инвертир. Инвертирование фазы сабвуфера.
Нет	Выберите эту опцию, если сабвуфер не подключен. Аудиосигнал канала LFE (низкочастотный эффект) и низкочастотный аудиосигнал других каналов будут воспроизводиться фронтальными колонками, если обе опции “Сабвуфер 1” и “Сабвуфер 2” установлены в положение “Нет”.

### Распол. САБВУФ.

Выберите расположение двух сабвуферов, подключенных к данному аппарату.

Левый + Правый	Выберите в случае двух сабвуферов, один из которых расположен слева от данного аппарата, а второй справа от него.
Фронт + Тыл	Выберите в случае двух сабвуферов, один из которых расположен перед данным аппаратом, а второй позади него.
Моно x2 (по умолчанию)	Выберите в случае, если два сабвуфера расположены таким образом, который не совпадает ни с одним из других вариантов настройки.

### Сверхнизк. частоты

Позволяет воспроизводить низкочастотные компоненты фронтального канала только через сабвуфер или одновременно через сабвуфер и фронтальные колонки.

Выкл. (по умолчанию)	В зависимости от размера фронтальных колонок, низкочастотные компоненты фронтального канала воспроизводятся любыми фронтальными колонками или сабвуфером.
Вкл.	Низкочастотные компоненты фронтального канала воспроизводятся сабвуфером и фронтальными колонками.

В случае установки опции “Сабвуфер 1” и “Сабвуфер 2” в положение “Нет” или опции “Фронт.” в положение “Маленькие”, опция “Сверхнизк. частоты” будет отключена.

1 : Включение “Сверхнизк. частоты” позволяет воспроизводить низкочастотный аудиосигнал как через сабвуфер, так и через фронтальные колонки.

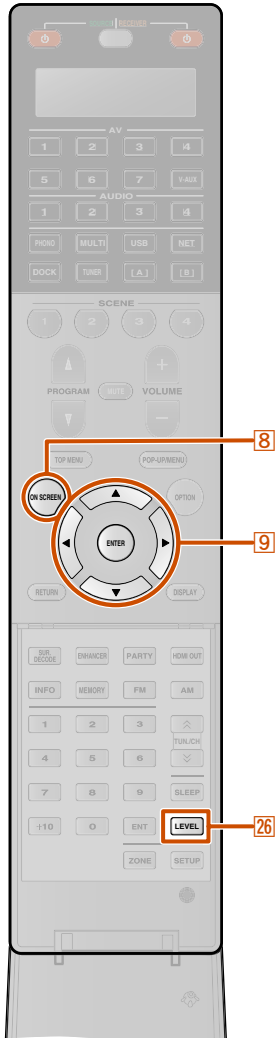

### Дистанция

Регулировка задержки, с которой колонки воспроизводят аудиосигнал таким образом, чтобы звуки от колонок одновременно достигали положения прослушивания.

#### Выбор единицы измерения регулировки

Воспользуйтесь кнопками **[9]Курсор Δ / ▽** для выбора единицы измерения для расстояния (в метрах или футах) и нажмите кнопку **[9]ENTER**.

#### Настройка расстояний для каждой колонки

Воспользуйтесь кнопкой **[9]Курсор Δ / ▽** для выбора колонки, конфигурацию которой нужно выполнить, и нажмите кнопку **[9]ENTER**. Затем воспользуйтесь кнопками **[9]Курсор < / >** для установки расстояния от колонки до положения прослушивания.

Диапазон настройки	от 0,30 м до 24,00 м (от 1,0 ft. до 80,0 ft.)
Настройка по умолчанию	3,00 м (10,0 ft.)
Шаг регулировки	0,05 м (0,2 ft.)

### Уровень

Регулировка громкости каждой колонки по отдельности. Воспользуйтесь кнопками **[9]Курсор Δ / ▽** для выбора нужной колонки и нажмите кнопку **[9]ENTER**. Затем воспользуйтесь кнопками **[9]Курсор < / >** для регулировки громкости для выбранной колонки.

Диапазон настройки	от -10,0 дБ до +10,0 дБ
Настройка по умолчанию	0,0 дБ
Шаг регулировки	0,5 дБ

Громкость каждой колонки также можно регулировать с помощью **[26]LEVEL**.

Нажмите кнопку **[26]LEVEL** и воспользуйтесь кнопками **[9]Курсор Δ / ▽** для выбора нужной колонки. Затем воспользуйтесь кнопками **[9]Курсор Δ / ▽** для регулировки громкости для выбранной колонки.

### Парам. Эквал.

Регулировка качества звука тональности с помощью параметрического эквалайзера.

#### Выбор PEQ

Выберите тип эквалайзера.

Ручной	Ручная регулировка звука эквалайзера.
Усредненный	Настройка отдельных колонок для достижения одинаковых характеристик. Выберите эту опцию, если качество колонок одинаково.
По фронту	Регулировка отдельных колонок для достижения тех же характеристик, что и у фронтальных левой и правой колонок. Выберите эту опцию, если качество фронтальных левой и правой колонок значительно выше качества других колонок.
Натуральный	Настройка всех колонок для достижения естественного звука. Выберите эту опцию, если высокочастотные звуки слишком выделяются при установке опции "Выбор PEQ" в положение "Усредненный".
Прямой (по умолчанию)	Выключение эквалайзера.

#### PEQ Data Copy

Выберите 1 из 3 типов параметрического эквалайзера, полученного с помощью автоматической настройки, и скопируйте эту информацию вручную для выполнения ручных регулировок.

Усредн. ► Ручн.	Копирование информации параметрического эквалайзера "Усредненный", полученной с помощью автоматической настройки.
Фронт. ► Ручн.	Копирование информации параметрического эквалайзера "По фронту", полученной с помощью автоматической настройки.
Натурал. ► Ручн.	Копирование информации параметрического эквалайзера "Натуральный", полученной с помощью автоматической настройки.

Фронт левый / Фронт правый / Центр / Тыл левый / Тыл правый / Центр.тыл.лев. / Центр.тыл.прав. / Фронт презенс L / Фронт презенс R / Сабвуфер 1 / Сабвуфер 2

Параметрический эквалайзер можно использовать для ручной регулировки качества звука для отдельных колонок. Установите опцию "Выбор PEQ" в положение "Ручной" и воспользуйтесь "PEQ Data Copy" для копирования информации, полученной с помощью автоматической настройки. Эту информацию можно использовать в качестве основы при выполнении ручных регулировок.

- 1 Несколько раз нажмите кнопки **[9]Курсор Δ / ▽** для выбора опции "Диапаз/Корр.", "Част./Корр." или "Q-фактор/Корр" и нажмите кнопку **[9]ENTER**.
- 2 Несколько раз нажмите кнопки **[9]Курсор < / >** для регулировки параметра и несколько раз нажмите кнопки **[9]Курсор Δ / ▽** для регулировки коррекции.
- 3 Нажмите кнопку **[9]ENTER** для закрытия окна редактирования.
- 4 Повторите шаги с 1 по 3 для настройки других параметров.

Для сброса настроек всех параметров для выбранной колонки, выберите опцию "Да" в меню "Сброс" и нажмите кнопку **[9]ENTER**.

- 5 Нажмите кнопку **[8]ON SCREEN** для закрытия меню.



### Тест сигнал

Включение или выключение генератора тестового сигнала.

Выкл. (по умолчанию)	Тестовые тональные сигналы не генерируются.
Вкл.	Генерация тестовых тональных сигналов. Пока будет выбрана опция "Вкл.", тестовые сигналы будут воспроизводиться непрерывно.

Тестовые тональные сигналы можно использовать в различных обстоятельствах. Например, можно регулировать настройки громкости и баланса для каждой колонки, либо после каждой регулировки настроек внутреннего параметрического эквалайзера можно прослушать действительный эффект во время управления данным аппаратом. Выключите тестовый тональный сигнал по завершении выполнения регулировок.

## Настройка функции вывода аудиосигнала данного аппарата



### Пункты меню Настройка Звук

Синхрониз. изображ. и речи	Регулировка задержки между выводом видеосигнала и аудиосигнала.
Динамический диапазон	Выбор метода регулировки динамического диапазона для воспроизведения Dolby Digital и DTS.
Максимальная громкость	Установка максимальной громкости для данного ресивера.
Начальная громкость	Установка начальной громкости во время включения данного ресивера.
Режим Pure Direct	Выбор того, будет ли данный аппарат выводить видеосигнал в Режим Pure Direct.
Adaptive DSP Level	Регулировка уровня эффекта DSP в сочетании с уровнем громкости.

## Синхронизация вывода аудио/видеосигнала

### Синхрониз. изображ. и речи

Регулировка задержки между выводом аудиосигнала и видеосигнала (функция синхронизации изображения и речевых сигналов). Выбор метода компенсации задержки между выводом видеосигнала и аудиосигнала.

Автомат. (по умолчанию)  1	Если телевизор поддерживает функцию автоматической синхронизации изображения и речевых сигналов, при подключении к телевизору через HDMI время задержки регулируется автоматически.
Ручной	Ручная настройка времени коррекции. Выберите данную настройку, если монитор не поддерживает функцию автоматической синхронизации изображения и речевых сигналов.

Диапазон настройки	от 0 до 250 мс
Настройка по умолчанию	0 мс
Шаг регулировки	1 мс

 1 : Эта настройка действительна при выборе гнезда HDMI OUT с помощью  HDMI OUT.

### Автоматическая регулировка динамического диапазона Dolby Digital и DTS

#### Динамический диапазон

Выбор метода регулировки динамического диапазона для воспроизведения аудиосигналов битового потока (Dolby Digital и DTS).

МАКС. (по умолчанию)	Воспроизведение аудиосигнала без регулировки динамического диапазона.
НОРМ.	Регулировка динамического диапазона при оптимальной громкости для обычного домашнего использования.
МИН./АВТОМАТ.	(МИН.) Установка динамического диапазона, подходящего для низкой громкости или тихого окружения, например, ночью, для сигналов битового потока за исключением сигналов Dolby TrueHD. (АВТОМАТ.) Регулировка динамического диапазона для сигналов Dolby TrueHD на основе информации о входном сигнале.

### Настройка максимальной громкости

#### Максимальная громкость

Установка максимального уровня громкости, чтобы звук не был слишком громким. Настройка по умолчанию значения +16,5 дБ позволяет достичь наивысшей громкости.

Диапазон настройки	от -30,0 дБ до +16,5 дБ (максимальная громкость)
Настройка по умолчанию	+16,5 дБ
Шаг регулировки	5,0 дБ

### Настройка начальной громкости

#### Начальная громкость

Установка начальной громкости во время включения данного ресивера. В случае установки данного параметра в положение “Выкл.” громкость будет установлена на уровне, при котором ресивер был переведен в режим ожидания последний раз. 📢1

Диапазон настройки	Выкл., Mute, от -80,0 дБ до +16,5 дБ
Настройка по умолчанию	Выкл.
Шаг регулировки	0,5 дБ

### Видеосигнал, выводимый в Режим Pure Direct

#### Режим Pure Direct

Выбор того, будет ли данный аппарат выводить видеосигнал в Режим Pure Direct.

Авто (по умолчанию)	Автоматический вывод видеосигнала в случае выбора источника входного сигнала, оснащенного входными гнездами для видеосигнала, или окна контента. При отсутствии подачи видеосигнала отображаются только обои.
Видео выкл.	Видеосигналы не выводятся, включая обои.

### Регулировка эффекта DSP и уровня громкости

#### Adaptive DSP Level

Автоматическая регулировка уровня эффекта DSP в сочетании с уровнем громкости.

Выкл.	Отключение автоматической регулировки уровня эффекта DSP.
Вкл. (по умолчанию)	Регулировка степени эффекта DSP в сочетании с уровнем громкости. Чем выше уровень громкости, тем меньшим будет прилагаемый эффект DSP. Чем ниже уровень громкости, тем большим будет прилагаемый эффект DSP. Данная функция также вносит коррективы в звуковой эффект в зависимости от результатов автоматического измерения.

📢 1 : В случае установки опции “Максимальная громкость” в более низкий уровень, чем “Начальная громкость”, приоритет будет иметь опция “Максимальная громкость”.

### Настройка функции вывода видеосигнала данного аппарата



#### Пункты меню Настройка Видео

Преобр. из аналог в аналог.	Включение или отключение преобразования видеосигнала между аналоговыми видеогнездами.
Обработка	Включение или отключение регулировки разрешения, соотношения сторон и коррекции видеосигнала для видеосигнала, преобразованного в видеосигнал HDMI.

### Преобразование видеосигнала из аналогового в аналоговый

#### Преобр. из аналог в аналог.

Включение или отключение преобразования видеосигнала между аналоговыми видеогнездами.

Выкл.	Отключение преобразования видеосигнала между аналоговыми видеогнездами.
Вкл. (по умолчанию)	Включение преобразования видеосигнала между аналоговыми видеогнездами.

- Преобразование аналогового видеосигнала в HDMI возможно всегда, если видеосигналы не подаются на входные гнезда HDMI или не подаются видеосигналы с разрешением 1080p (с. 142).
- Данный аппарат не выполняет взаимное преобразование видеосигналов с 480 линиями и 576 линиями.
- Вывод видеосигналов с разрешением 480p, 576p, 1080i и 720p невозможен через гнезда S-видео и видеогнезда разъема MON.OUT/ZONE OUT (с. 142).
- Преобразованные видеосигналы выводятся только через гнезда MONITOR OUT.
- В случае преобразования композитных видеосигналов или сигналов S-видео с VCR в компонентные видеосигналы, качество изображения может ухудшиться в зависимости от VCR.
- Преобразование нестандартных сигналов, подаваемых на композитные видеогнезда или гнезда S-видео, невозможно, либо они могут выводиться с искажением. В таких случаях установите опцию "Преобр. из аналог в аналог." в положение "Выкл."

### Настройка видео с преобразованием видеосигнала в видеосигнал HDMI

#### Обработка

Настройка видео с преобразованием подаваемого видеосигнала в видеосигнал HDMI.

Выкл. (по умолчанию)	Видео не настраивается с помощью обработки.
Вкл.	Видео настраивается с помощью обработки.

#### Разрешение 1

Автомат. (по умолчанию)	Автоматическое укрупнение в зависимости от разрешения телевизора.
480p (576p)	Укрупнение до 480p (576p).
720p	Укрупнение до 720p.
1080i	Укрупнение до 1080i.
1080p	Укрупнение до 1080p.
Сквозн.	Укрупнение отсутствует.

- При подключении телевизора к данному аппарату через гнездо HDMI, аппарат автоматически определит разрешение, поддерживаемое телевизором. Возможен выбор только определенного разрешения.
- Если данный аппарат не сможет определить разрешение, поддерживаемое телевизором, установите пункт "MONITOR CHECK" в меню Расширенная настройка в положение "SKIP" (с. 124) и повторите попытку.

 1 : Этот пункт можно установить, если опция "Обработка" установлена в положение "Вкл."



## Масштаб 1

Установка метода, используемого для преобразования видеосигналов с соотношением сторон 4:3 (480i/576i/480p/576p) в сигналы с соотношением сторон 16:9 (720p/1080i/1080p).

Сквозн. (по умолчанию)	Не настраивать соотношение сторон источников видеосигнала.
16:9 Нормал.	Передача видеосигналов с соотношением сторон 4:3 на телевизор с соотношением сторон 16:9 с черными полосами по бокам экрана.
Интеллект. Zoom	Настройка видеоизображений с соотношением сторон 4:3 таким образом, чтобы они соответствовали видеомониторам с соотношением сторон 16:9. При установке опции “Масштаб” в положение “Интеллект. Zoom”, края видеоизображений могут быть искажены во время отображения на видеомониторе.

## Настройка

Настройка качества видео. Функцию предустановки также можно использовать для сохранения до шести предпочитаемых настроек качества видео. Выберите предустановку, а затем настройте следующие параметры.

Улучшение контраста	В случае установки данного пункта в положение “Автомат.” будет повышена контрастность изображения. “Выкл.” (по умолчанию) позволяет отключить функцию повышения контрастности.
Улучшение разрешения	В случае установки данного пункта в положение “Автомат.” будет повышено разрешение изображения. “Выкл.” (по умолчанию) позволяет отключить функцию повышения разрешения.
Подавление шума	В случае установки данного пункта в положение “Автомат.” будут уменьшены помехи изображения. “Выкл.” (по умолчанию) позволяет отключить функцию уменьшения помех.
Яркость	Настройка яркости изображения. Диапазон управления: от -100 до +10 Начальная настройка: 0
Контраст	Настройка контрастности изображения. Диапазон управления: от -100 до +10 Начальная настройка: 0
Насыщенность	Настройка насыщенности изображения. Диапазон управления: от -100 до +10 Начальная настройка: 0

## Настройка функций HDMI

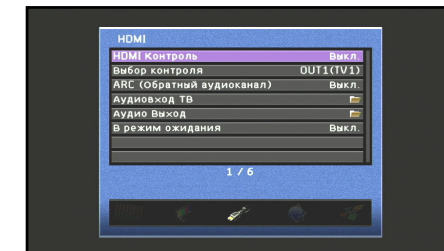

### Пункты меню Настройка HDMI

HDMI Контроль	Включение или выключение HDMI Контроль.
Выбор контроля	Выбор гнезда HDMI OUT, для которого включается функция HDMI Контроль.
ARC (Обратный аудиоканал)	Включение или выключение функции Обратный аудиоканал.
Аудиовход ТВ	Выбор автоматически выбранного аудиовхода в сочетании с работой телевизора при включении HDMI Контроль.
Аудио Выход	Установка того, будет ли аудиосигнал выводиться через данный аппарат и телевизор, подключенный через гнезда HDMI OUT 1-2.
В режим ожидания  2	Включение или выключение функции В режим ожидания.

 1 : Этот пункт можно установить, если опция “Обработка” установлена в положение “Вкл.”.

 2 : Этот пункт появляется в зависимости от установки “HDMI Контроль”.



### ■ Функционирование ресивера через телевизор (HDMI Контроль)

#### HDMI Контроль

Установите функцию HDMI Контроль в положение “Вкл.” для управления устройствами, подключенными через HDMI. Если телевизор или другие внешние компоненты поддерживают HDMI Контроль (например, Panasonic VIERA Link), можно использовать пульты ДУ этих устройств для управления некоторыми функциями этих устройств и синхронизации этого аппарата с работой этих устройств. См. “Использование функции HDMI Контроль” (стр. 126) для получения инструкций по настройке.

Выкл. (по умолчанию)	Установка опции HDMI Контроль в положение “Выкл.”.
Вкл.	Установка опции HDMI Контроль в положение “Вкл.”.  1

При подключении данного аппарата к устройствам HDMI, не поддерживающим функцию HDMI Контроль, эти функции не будут работать.

### ■ Выбор гнезда HDMI OUT для функции HDMI Контроль

#### Выбор контроля

Выбор гнезда HDMI OUT, использующего функцию HDMI Контроль. См. “Использование функции HDMI Контроль” (стр. 126) для получения инструкций по настройке.

OUT1(TV1)	Использование функции HDMI Контроль для гнезда HDMI OUT 1.
OUT2(TV2)	Использование функции HDMI Контроль для гнезда HDMI OUT 2.

Рекомендуется извлечь из розетки силовой кабель данного аппарата и телевизора и снова подключить его при изменении Выбор контроля.

### ■ Прослушивание телевизионного аудиосигнала через один кабель HDMI (Обратный аудиоканал)

#### ARC (Обратный аудиоканал)

Функцию Обратный аудиоканал можно включить или выключить. При использовании телевизора, который поддерживает функцию Обратный аудиоканал, и включении этой функции, аудиовыход телевизора передает сигнал на данный аппарат через кабель HDMI. Аудиовход телевизора для данного аппарата рассматривается в качестве выбранного источника входного сигнала в “Аудиовход ТВ”.  2  
С помощью данной функции не нужно подключать аудиовыход телевизора (цифровой аудиовыход или аналоговый аудиовыход) к данному аппарату.

Выкл. (по умолчанию)	Установка опции Обратный аудиоканал в положение “Выкл.”.
Вкл.	Установка опции Обратный аудиоканал в положение “Вкл.”.

Если звук телевизора вводится на аппарат с помощью функции Обратный аудиоканал, на дисплее передней панели отображается “TV”.



- “ARC (Обратный аудиоканал)” включается только для гнезда HDMI OUT 1 или 2, выбранного с помощью “Выбор контроля”.
- См. “Один кабельный вход HDMI на аудиосигнал телевизора с функцией Обратный аудиоканал” (стр. 128) для получения инструкций по настройке.

### ■ Выбор источника входного сигнала для назначения аудиовхода для телевизора

#### Аудиовход ТВ

Выберите источник входного сигнала, получающий аудиосигналы от телевизора при включенной функции HDMI Контроль. В случае настройки телевизора на вывод звука через данный аппарат, аудиовход телевизора будет автоматически выбран для назначенного в данном пункте источника входного сигнала.  2

#### TV1

Аудиовход	AUDIO1-4
Настройка по умолчанию	AUDIO1

#### TV2

Аудиовход	AUDIO1-4
Настройка по умолчанию	AUDIO3

- “Аудиовход ТВ” включается только для гнезда HDMI OUT 1 или 2, выбранного с помощью “Выбор контроля”.
- См. “Автоматическое переключение источника входного сигнала данного аппарата во время прослушивания аудиосигнала телевизора” (стр. 127) для получения инструкций.

 1 : В случае установки HDMI Контроль в положение “Вкл.”, функция В режим ожидания включится автоматически. При переходе этого аппарата в режим ожидания аудио и видеосигналы с источника входного сигнала HDMI, выбранного последним, будут продолжать передаваться на телевизор. Источник входного сигнала HDMI можно изменить только с помощью пульта ДУ.

 2 : При включенной функции Обратный аудиоканал, использование гнезда, выбранного для источника входного сигнала, невозможно.

### Установка того, будет ли аудиосигнал выводиться через данный аппарат и телевизор, подключенный через гнездо HDMI OUT

#### Аудио Выход

Выберите, будет ли воспроизводиться аудиосигнал с внешнего компонента, например, BD/DVD-проигрывателя, подключенного через HDMI, через данный аппарат или через телевизор.

#### Усилитель

Установка того, будет ли аудиосигнал выводиться через данный аппарат.

Выкл.	Аудиосигнал не выводится через данный аппарат.
Вкл. (по умолчанию)	Аудиосигнал выводится через данный аппарат. В случае выбора данной настройки аудиосигнал с внешнего компонента будет выводиться в формате, совместимом с данным аппаратом.

#### OUT1

Установка того, будет ли аудиосигнал выводиться через телевизор, подключенный через гнездо HDMI OUT 1.

Выкл. (по умолчанию)	Аудиосигнал не выводится через телевизор, подключенный через гнездо HDMI OUT 1.
Вкл.	Аудиосигнал выводится через телевизор, подключенный через гнездо HDMI OUT 1. В случае выбора данной настройки аудиосигнал с внешнего компонента будет выводиться в формате, совместимом с телевизором.

#### OUT2

Установка того, будет ли аудиосигнал выводиться через телевизор, подключенный через гнездо HDMI OUT 2.

Выкл. (по умолчанию)	Аудиосигнал не выводится через телевизор, подключенный через гнездо HDMI OUT 2.
Вкл.	Аудиосигнал выводится через телевизор, подключенный через гнездо HDMI OUT 2. В случае выбора данной настройки аудиосигнал с внешнего компонента будет выводиться в формате, совместимом с телевизором.

В случае установки опции “HDMI Контроль” в положение “Вкл.”, настройки “Усилитель” и гнезда HDMI OUT (OUT1 или OUT2), выбранные с помощью “Выбор контроля”, будут заблокированы с “HDMI Контроль”.

### Передача аудио/видеосигнала HDMI на телевизор во время режима ожидания (В режим ожидания)

#### В режим ожидания

Данная функция позволяет продолжать вывод на телевизор аудио/видеосигналов с входов HDMI, если этот аппарат находится в режиме ожидания.

При установке функции В режим ожидания в положение “Вкл.”, аудио/видеосигналы будут продолжать передаваться на телевизор с последнего источника входного сигнала HDMI использованного перед тем, как аппарат перешел в режим ожидания. В режиме ожидания источник входного сигнала HDMI можно выбрать с помощью **[4]AV1-7** или **[4]V-AUX**.

Выкл. (по умолчанию)	Установка опции В режим ожидания в положение “Выкл.”.
Вкл.	Передача аудио/видеосигналов с выбранного источника входного сигнала HDMI на телевизор.

- В случае установки “HDMI Контроль” в положение “Вкл.”, будет автоматически включена функция В режим ожидания и “В режим ожидания” не будет отображаться.
- При включении функции В режим ожидания индикатор Прямой HDMI/Зарядка iPod на передней панели будет гореть во время режима ожидания. Данный аппарат будет потреблять от 2 до 5 Вт энергии.
- Источник входного сигнала можно выбрать во время В режим ожидания.

### Настройка сетевых параметров данного аппарата

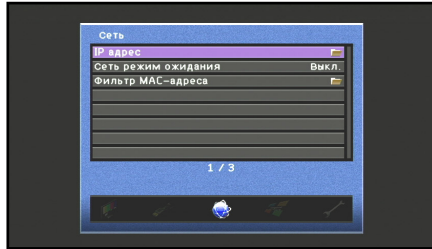

#### Пункты меню Настройка Сеть

IP адрес	Выбор того, будет ли данный аппарат получать сетевые параметры (IP-адрес и т.д.) от сетевого сервера DHCP автоматически, или эти параметры будут задаваться вручную.
Сеть режим ожидания	Выбор того, будут ли приниматься команды по сети в то время, когда данный аппарат находится в режиме ожидания.
Фильтр MAC-адреса	Установка фильтра MAC-адреса для ограничения сетевого доступа к данному аппарату.

### Установка сетевых параметров (IP-адреса и т.д.)

#### IP адрес

Выбор того, будет ли данный аппарат автоматически получать сетевые параметры (IP-адрес, маска подсети, шлюз по умолчанию, основной DNS-сервер и дополнительный DNS-сервер) от сетевого устройства, например маршрутизатора, оснащенного функцией DHCP.

#### DHCP

Выкл.	Выберите данную настройку для установки IP-адреса вручную.
Вкл. (по умолчанию)	Выберите эту установку для получения IP-адреса автоматически от сетевого DHCP-сервера.

#### Ручная настройка

IP адрес	Установка IP-адреса, назначенного данному аппарату. IP-адрес, используемый другим устройством в той же сети, не может использоваться.
Маска подсети	Установка маски подсети, назначенной данному аппарату.
Шлюз по умолчанию	Установка IP-адреса шлюза по умолчанию.
Сервер DNS (Основной)/Сервер DNS (Дополнит.)	Установка IP-адресов основного и дополнительного серверов системы доменных имен (DNS).

Если сеть имеет только один DNS-адрес, введите этот адрес в поле “Сервер DNS (Основной)”. Если сеть имеет два или большее число DNS-адресов, введите один из адресов в поле “Сервер DNS (Основной)”, а второй в поле “Сервер DNS (Дополнит.)”.

### Включение данного аппарата с помощью команды по сети в режиме ожидания

#### Сеть режим ожидания

Выбор того, будет ли данный аппарат включен с помощью команды по сети в режиме ожидания.

Выкл. (по умолчанию)	Отключение данного аппарата с помощью команды по сети.
Вкл.	Включение данного аппарата с помощью команды по сети.

В случае установки опции “Сеть режим ожидания” в положение “Вкл.”, данный аппарат может быть включен с помощью команды по сети во время режима ожидания, потребляя мощность всего лишь около 5 Вт.

### Настройка Фильтр MAC-адреса

#### Фильтр MAC-адреса

Настройка фильтра MAC-адреса для ограничения доступа к данному аппарату в локальной сети.

#### Вид

Выкл. (по умолчанию)	Отключение функции фильтра MAC-адреса.
Вкл.	Разрешение доступа к данному аппарату только сетевым устройствам с заданными MAC-адресами.

#### Настройка адреса

Установка MAC-адресов сетевых устройств, которым разрешен доступ к данному аппарату в случае установки опции “Фильтр MAC-адреса” в положение “Вкл.”.

### Настройка функции нескольких зон данного аппарата

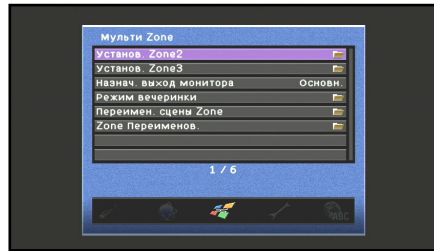

#### Пункты меню Настройка Мульти Zone

Установ. Zone2	Настройка функций Zone2.
Установ. Zone3	Настройка функций Zone3.
Назнач. выход монитора	Отображение меню Zone2 или Zone3 на ТВ-мониторе.
Режим вечеринки	Включение или выключение функции режима вечеринки.
Переимен. сцены Zone	Изменение названий сцен Zone2 или Zone3.
Zone Переименов.	Изменения названия Zone2 или Zone3.

### ■ Регулировка громкости Zone2 или Zone3

Установ. Zone2

Установ. Zone3

#### Громкость

Выбор того, будет ли включена регулировка уровня громкости Zone2 или Zone3.

Фиксиров.	Отключение регулировки уровня громкости колонок Zone2 или Zone3.
Переименов. (по умолчанию)	Включение регулировки уровня громкости колонок Zone2 или Zone3.

В случае установки функции Назн.ус.мощн., опция "Громкость" будет автоматически установлена в положение "Переименов.". См. "Расположение колонок" (с. 16) для получения подробной информации по функции Назн.ус.мощн.

#### Максимальная громкость

Установка максимального уровня громкости в Zone2, чтобы звук не был слишком громким.

Диапазон настройки	от -30,0 дБ до +16,5 дБ (максимальная громкость)
Настройка по умолчанию	+16,5 дБ
Шаг регулировки	5,0 дБ

#### Начальная громкость

Установка начального уровня громкости Zone2 во время включения данного аппарата.

Диапазон настройки	Выкл., Mute, от -80,0 дБ до +16,5 дБ
Настройка по умолчанию	Выкл.
Шаг регулировки	0,5 дБ

#### Моно

Переключение между стереофоническим и монофоническим режимом для аудиосигнала Zone2.

Выкл. (по умолчанию)	Не преобразовывать аудиосигнал Zone2 в монофонический звук.
Вкл.	Преобразовывать аудиосигнал Zone2 в монофонический звук.

### ■ Отображение видео на ТВ-мониторе в Zone2 и Zone3

Назнач. выход монитора

Установка гнезд для компонентного видеосигнала, S-видео или видеосигнала (MONITOR OUT/ZONE OUT) для основной зоны, использование Zone2 или Zone3. При подключении ТВ-монитора в основной зоне через одно из гнезд HDMI OUT, гнезда MON.OUT можно использовать для подключения другого монитора в Zone2 или Zone3.

Основн. (по умолчанию)	Вывод видеосигналов для основной зоны.
Zone2 📺 1	Вывод видеосигналов для зоны Zone2.
Zone3 📺 1	Вывод видеосигналов для зоны Zone3.

### ■ Настройка режима вечеринки

Режим вечеринки

В режиме вечеринки источники основной зоны можно одновременно воспроизводить в Zone2 и Zone3 (с. 132). Функцию режима вечеринки можно включать или выключать отдельно для Zone2 и Zone3.

Цель : Zone2

Откл.	Отключение функции режима вечеринки в Zone2.
Вкл. (по умолчанию)	Включение функции режима вечеринки в Zone2.

Цель : Zone3

Откл.	Отключение функции режима вечеринки в Zone3.
Вкл. (по умолчанию)	Включение функции режима вечеринки в Zone3.

📺 1 : Меню ON SCREEN, меню Опция и окно контента можно отобразить на мониторе для Zone2 и Zone3. Для получения подробной информации о функциях экранной индикации Zone2, см. "Функции экранной индикации Zone2/Zone3" (с. 131).

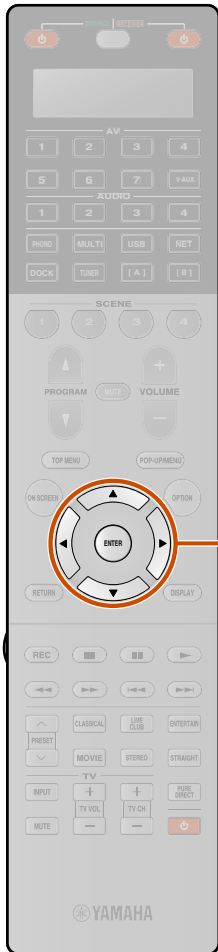

### Изменение названий сцен Zone2 и Zone3

#### Переимен. сцены Zone

Редактирование названия выбранной сцены в Zone2 или Zone3.

**1** Несколько раз нажмите кнопку [9]Курсор  $\Delta / \nabla$  для выбора опции “Переимен. сцены Zone” и нажмите кнопку [9]ENTER.

**2** Воспользуйтесь кнопками [9]Курсор  $\Delta / \nabla$  для выбора зоны и нажмите кнопку [9]ENTER.

**3** Воспользуйтесь кнопками [9]Курсор  $\Delta / \nabla$  для выбора сцены, которую нужно переименовать, и нажмите кнопку [9]ENTER.

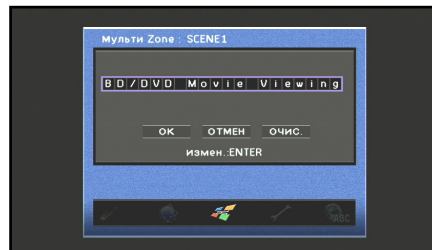

**4** Нажмите кнопку [9]ENTER.  
Редактирование названия будет доступно.

**5** Воспользуйтесь кнопками [9]Курсор  $\Delta / \nabla$  для выбора символа и воспользуйтесь кнопками [9]Курсор  $\langle / \rangle$  для ввода выбранного символа.

**6** Повторите шаг 5 и введите нужное название сцены.

**7** Подтвердите ввод названия зоны, нажав кнопку [9]ENTER.

**8** Нажмите кнопку [9]Курсор  $\nabla$  для выбора опции “ОК” и нажмите кнопку [9]ENTER для сохранения нового названия сцены.

- Для отмены операции без применения изменений, выберите опцию “ОТМЕН” и нажмите кнопку [9]ENTER.
- Для очистки символов, введенных в шаге 5, выберите опцию “ОЧИС.” и нажмите кнопку [9]ENTER.
- Названия Сцена могут содержать до 20 символов.

### Изменение названий зон

#### Zone Переименов.

Редактирование названия выбранной зоны.

**1** Несколько раз нажмите кнопку [9]Курсор  $\Delta / \nabla$  для выбора опции “Zone Переименов.” и нажмите кнопку [9]ENTER.

**2** Воспользуйтесь кнопками [9]Курсор  $\Delta / \nabla$  для выбора зоны, которую нужно переименовать, и нажмите кнопку [9]ENTER.



**3** Нажмите кнопку [9]ENTER.  
Редактирование названия будет доступно.

**4** Воспользуйтесь кнопками [9]Курсор  $\Delta / \nabla$  для выбора символа и воспользуйтесь кнопками [9]Курсор  $\langle / \rangle$  для ввода выбранного символа.

**5** Повторите шаг 4 и введите нужное название зоны.

**6** Подтвердите ввод названия зоны, нажав кнопку [9]ENTER.

**7** Нажмите кнопку [9]Курсор  $\nabla$  для выбора опции “ОК” и нажмите кнопку [9]ENTER для сохранения нового названия зоны.

- Для отмены операции без применения изменений, выберите опцию “ОТМЕН” и нажмите кнопку [9]ENTER.
- Для очистки символов, введенных в шаге 4, выберите опцию “ОЧИС.” и нажмите кнопку [9]ENTER.
- Названия зон могут содержать до 9 символов.

### Настройка ресивера в режим, более удобный для пользования

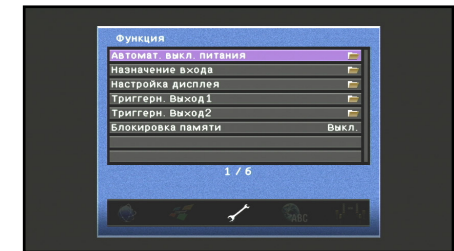

#### Пункты меню Настройка Функция

Автомат. выкл. питания	При отсутствии операций данный аппарат перейдет в режим ожидания.
Назначение входа	Назначение входного гнезда для выбранного источника входного сигнала.
Настройка дисплея	Установка пунктов меню, отображаемых на экране телевизора и передней панели.
Триггерн. Выход1	Установка функции гнезда TRIGGER OUT 1.
Триггерн. Выход2	Установка функции гнезда TRIGGER OUT 2.
Блокировка памяти	Защита некоторых настроек от случайного изменения.

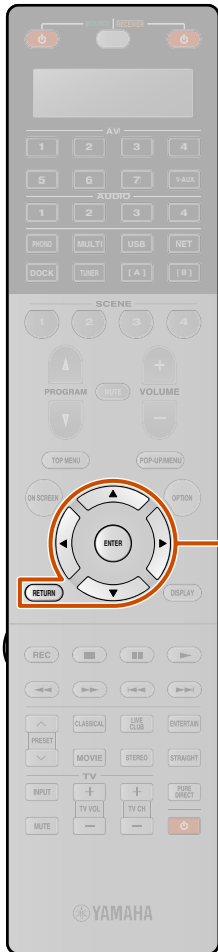

### Автоматический переход в режим ожидания при отсутствии операций

#### Автомат. выкл. питания

Если в течение продолжительного периода времени не управлять данным аппаратом и не пользоваться пультом ДУ, аппарат автоматически перейдет в режим ожидания (функция Автомат. выкл. питания). Настройкой по умолчанию для данной функции является положение “Выкл.”. Если необходимо включить данную функцию, установите интервал времени, который должен истечь перед тем, как данный аппарат перейдет в режим ожидания.

4 часа	Переход в режим ожидания, если аппарат не управляется в течение четырех часов.
8 часов	Переход в режим ожидания, если аппарат не управляется в течение восьми часов.
12 часов	Переход в режим ожидания, если аппарат не управляется в течение двенадцати часов.
Выкл. (по умолчанию)	Функция Автомат. выкл. питания отключена.

Аппарат начнет обратный отсчет за 30 секунд до перехода в режим ожидания. Нажатие какой-либо кнопки на пульте ДУ во время обратного отсчета отменяет переход в режим ожидания и переустанавливает таймер.

### Назначение входных и выходных компонентных гнезд

#### Назначение входа

Назначение коаксиальных или оптических входных гнезд для выбранного источника входного сигнала, если начальные настройки данного аппарата не соответствуют потребностям. Измените данный параметр для повторного назначения соответствующих гнезд и эффективного подключения большего числа компонентов. После повторного назначения входных гнезд, соответствующий компонент можно будет выбрать с помощью кнопок выбора входа.

**Пример: Назначение входного гнезда OPTICAL в положение “AV1”.**

#### 1 Нажмите кнопку [9]ENTER для отображения экрана “Назначение входа”.

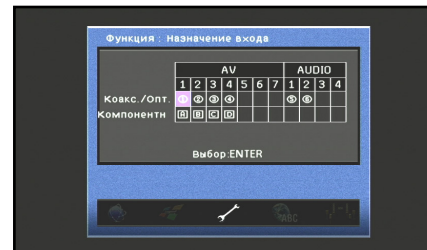

#### 2 Воспользуйтесь кнопками [9]Курсор $\Delta$ / $\nabla$ / $\triangleleft$ / $\triangleright$ для выбора ячейки на пересечении с “AV1” и “Коакс./Опт.”, а затем нажмите кнопку [9]ENTER.

#### 3 Воспользуйтесь кнопками [9]Курсор $\triangleleft$ / $\triangleright$ для выбора опции “3”, а затем нажмите кнопку [9]ENTER.

Выберите опцию “Нет” для очистки существующего назначения.

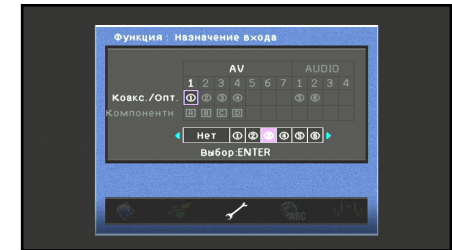

Варианты выбора используются для обозначения следующих гнезд.

①, ②, ⑥ : Гнезда COAXIAL

③, ④, ⑤ : Гнезда OPTICAL

[A], [B], [C], [D] : Гнезда COMPONENT VIDEO

Данные варианты выбора используются для обозначения гнезд, отмеченных аналогичными символами на задней панели данного аппарата. Для получения подробной информации о метках на задней панели данного аппарата, см. “Задняя панель” (стр. 10).

#### 4 Нажмите кнопку [9]RETURN для применения изменений и возврата к предыдущему экрану.

- Для одного и того же типа гнезда нельзя выбрать один и тот же пункт более одного раза.
- Повторное назначение можно выполнять только для компонентных, коаксиальных и оптических гнезд.
- Нельзя назначить для ввода одновременно коаксиальные и оптические гнезда.



### Настройка отображения меню

#### Настройка дисплея

Настройка яркости дисплея передней панели и обоев экрана телевизора.

#### Дисплей передней панели

Настройка яркости дисплея передней панели и шаблона прокрутки сообщения.

Регулировка яркости	Диапазон настройки: -4 - 0 Уменьшение яркости дисплея передней панели. При уменьшении значения дисплея панели будет темнеть.
Прокрутка	Выбор того, каким образом будет осуществляться прокрутка, когда общее число символов превысит область отображения на дисплее передней панели. Выберите “Продолжать” для непрерывной прокрутки всех символов. Выберите “Однораз.” для однократной прокрутки всех символов и остановки прокрутки с отображением только первых 14 символов.

#### Обои

Настройка обоев, отображаемых на экране телевизора при отсутствии подаваемого сигнала. Выберите нужную опцию.

Изображение 1-3	Вывод изображения на экран телевизора в случае, если видеосигнал отсутствует.
Серые	Отображение на экране телевизора серого фона при отсутствии видеосигнала.

### Настройка функций TRIGGER OUT

#### Триггерн. Выход1

#### Триггерн. Выход2

Синхронизация работы гнезда TRIGGER OUT 1 или 2 с состоянием питания каждой зоны или переключением входа.

#### Режим триггера

Установка условия, активирующего работу гнезда TRIGGER OUT 1 или 2.

Питание (по умолчанию)	Работа гнезда TRIGGER OUT 1 или 2 синхронизирована с состоянием питания зоны, заданной с помощью “Целевая Zone”.
Источник	Работа гнезда TRIGGER OUT 1 или 2 синхронизирована с переключением входа, заданным с помощью “Целевая Zone”. Электронный сигнал передается в зависимости от настройки “Источник”.
Ручной	Выберите эту опцию для переключения вручную уровня выходного сигнала для передачи электронного сигнала с помощью “Ручной”.

#### Целевая Zone

Задайте зону, с которой синхронизирована работа гнезда TRIGGER OUT 1 или 2.

Основн.	В случае установки опции “Режим триггера” в положение “Питание”, передача электронного сигнала будет синхронизирована с состоянием питания основной зоны. В случае установки опции “Режим триггера” в положение “Источник”, передача электронного сигнала будет синхронизирована с переключением ввода в основной зоне.
Zone2	В случае установки опции “Режим триггера” в положение “Питание”, передача электронного сигнала будет синхронизирована с состоянием питания Zone2. В случае установки опции “Режим триггера” в положение “Источник”, передача электронного сигнала будет синхронизирована с переключением ввода в Zone2.
Zone3	В случае установки опции “Режим триггера” в положение “Питание”, передача электронного сигнала будет синхронизирована с состоянием питания Zone3. В случае установки опции “Режим триггера” в положение “Источник”, передача электронного сигнала будет синхронизирована с переключением ввода в Zone3.
Все (по умолчанию)	В случае установки опции “Режим триггера” в положение “Питание”, передача электронного сигнала будет синхронизирована с состоянием питания основной зоны, либо Zone2 или Zone3. В случае установки опции “Режим триггера” в положение “Источник”, передача электронного сигнала будет синхронизирована с переключением ввода в основной зоне, либо Zone2 или Zone3.



### Источник

Установка уровня выходного электронного сигнала, передаваемого при каждом переключении входа.

низкий 🌱 <sup>1</sup>	Прекращение передачи электронного сигнала в случае выбора источника сигнала, заданного с помощью данной опции.
высокий (по умолчанию) 🌱 <sup>2</sup>	Передача электронного сигнала в случае выбора источника сигнала, заданного с помощью данной опции.

Данная настройка доступна только в случае установки опции “Режим триггера” в положение “Источник”.

### Ручной

Переключите вручную уровень выходного сигнала для передачи электронного сигнала. Эту настройку также можно использовать для проверки надлежащего функционирования внешнего компонента, подключенного через гнездо TRIGGER OUT 1 или 2.

низкий 🌱 <sup>1</sup>	Прекращение передачи электронного сигнала.
высокий (по умолчанию) 🌱 <sup>2</sup>	Передача электронного сигнала.

Данная настройка доступна только в случае установки опции “Режим триггера” в положение “Ручной”.

## Запрет на изменение настроек

### Блокировка памяти

Запрет на изменение настроек, позволяющий предотвратить изменения настроек меню Настройка по неосторожности.

Выкл. (по умолчанию)	Настройки не защищены.
Вкл.	Запрет на изменение настроек в меню Настройка до возврата в положение “Выкл.”. В случае установки в положение “Вкл.” при попытке изменения настроек на аппарате будет отображаться индикация “Блокировать память”.

## Язык

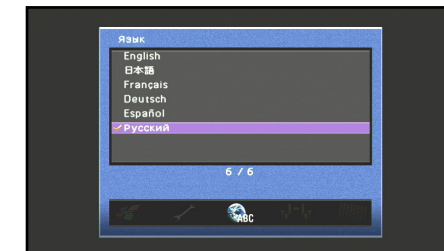

Выберите язык, используемый для отображения меню и сообщений. 🌱<sup>3</sup>

Варианты выбора: English (английский), 日本語 (японский), Français (французский), Deutsch (немецкий), Español (испанский), Русский (русский)

Для получения подробной информации о выборе языка, см. “Выбор языка” (стр. 2).

- 🌱<sup>1</sup> : В случае выбора опции “низкий” данный аппарат будет выводить 0 В.
- 🌱<sup>2</sup> : В случае выбора опции “высокий” данный аппарат будет выводить 12 В.
- 🌱<sup>3</sup> : Информация в окне контента отображается на том языке, на котором эта информация была выпущена.

## Проверка информации об этом аппарате (меню Информация)

Для данного аппарата может отображаться различная информация.

### Выбор информации

**1** Нажмите кнопку **[8] ON SCREEN**.

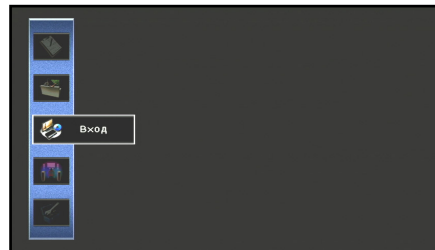

**2** Воспользуйтесь кнопками **[9] Курсор**  $\Delta$  /  $\nabla$  для выбора опции "Информация" и нажмите кнопку **[9] ENTER**.

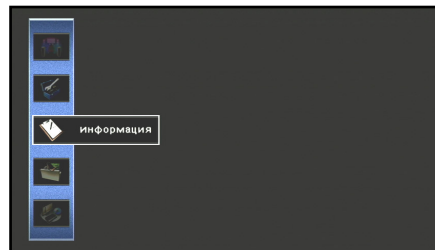

**3** Воспользуйтесь кнопками **[9] Курсор**  $\leftarrow$  /  $\rightarrow$  для выбора меню Информация и нажмите кнопку **[9] ENTER**.

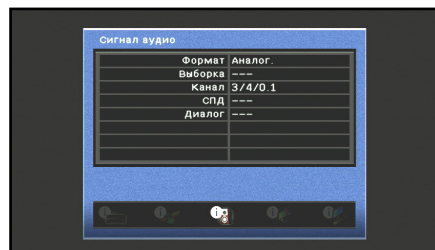

### ■ Информация Сигнал аудио

Отображение информации о текущем аудиосигнале.

Формат	Формат сигнала. Если данный аппарат не сможет обнаружить цифровой сигнал, он автоматически переключится на аналоговый вход.
Выборка	Число выборок, которые берутся из непрерывного сигнала для создания дискретного сигнала.
Канал	Число каналов источника во входном сигнале (фронтальных/окружающего звучания/LFE). Например, многоканальная звуковая дорожка с 3 фронтальными каналами, 2 каналами окружающего звучания и LFE отображается в виде "3/2/0.1".
СПД	Число битов, проходящих за секунду через заданную точку.
Диалог	Уровень нормализации диалогов, предустановленный для подаваемого в данный момент потокового сигнала.

- "..." отображается в том случае, если данный аппарат не может отобразить соответствующую информацию.
- Некоторые виды контента с аудиопотоком высокого разрешения могут не включать отдельных сигналов левого и правого тыловых каналов, однако закодированы с частотой выборки 192 кГц.
- Даже в случае применения настроек прямого вывода потока, некоторые проигрыватели преобразуют потоки Dolby TrueHD или Dolby Digital Plus в потоки Dolby Digital, преобразуя при этом потоки DTS-HD Master Audio или DTS-HD High Resolution Audio в потоки DTS.

### ■ Информация Сигнал видео

Отображение информации о текущем видеосигнале.

Сигнал HDMI	Тип источника видеосигнала и видеосигнал, подаваемый на гнезда HDMI OUT 1-2 данного аппарата.
Разрешение HDMI	Разрешение входного сигнала (аналогового или HDMI) и выходного сигнала (HDMI).
Аналог разреш.	Разрешение видеосигнала источника и аналогового видеосигнала, выводимого на гнезда MONITOR OUT данного аппарата.
Ошиб. HDMI	Сообщение об ошибке для источников HDMI или подключенных устройств HDMI (см. с. 133). Данная информация отображается только при возникновении ошибки.

### ■ Информация HDMI-монитор

Отображение информации на экране телевизора, подключенном к гнездам HDMI OUT 1-2 данного аппарата.

Интерфейс	Отображение информации о текущем интерфейсе подключения.
Видео разрешение	Отображение частоты для каждого разрешения видеосигнала телевизора, подключенного в данный момент.

## ■ Информация Сеть

Отображение информации о состоянии сети. См. “Настройка сетевых параметров данного аппарата” ([вс. 104](#)) для получения подробной информации об установке состояния сети.

IP адрес / Маска подсети / Шлюз по умолчанию	Отображение состояния текущего IP-адреса, назначенного данному аппарату.
Сервер DNS (P) / Сервер DNS (S)	Отображение IP-адресов основного и дополнительного DNS-серверов (системы доменных имен).
MAC адрес	Отображение фильтра MAC-адреса, установленного для данного аппарата.
Статус	Отображения состояния сети данного аппарата.

## ■ Информация Система

Отображение информации о текущих установках расширенной настройки.

Дистанционный ID	Отображение идентификационного кода ДУ, установленного на данном аппарате.
ТВ-формат	Отображение телевизионного формата, установленного на данном аппарате.
Импеданс колонки	Отображение импеданса колонок, установленного на данном аппарате.
Системный ID	Отображения идентификационного кода системы данного аппарата.
Версия встроен. ПО	Отображение текущей версии встроенного программного обеспечения, установленного на данном аппарате.

При обнаружении последнего встроенного программного обеспечения по сети:

- появится восклицательный знак на значке меню Информация
- в информации Система появится сообщение, указывающее о выпуске последнего встроенного программного обеспечения

В этом случае обновите последнее программное обеспечение с помощью опции “NETWORK” пункта “FIRM UPDATE” в меню Расширенная настройка.

## ■ Информация Зона

Отображение информации о выбранном в данный момент входе и громкости Zone2 или Zone3.

## Управление пультом ДУ для управления различными функциями

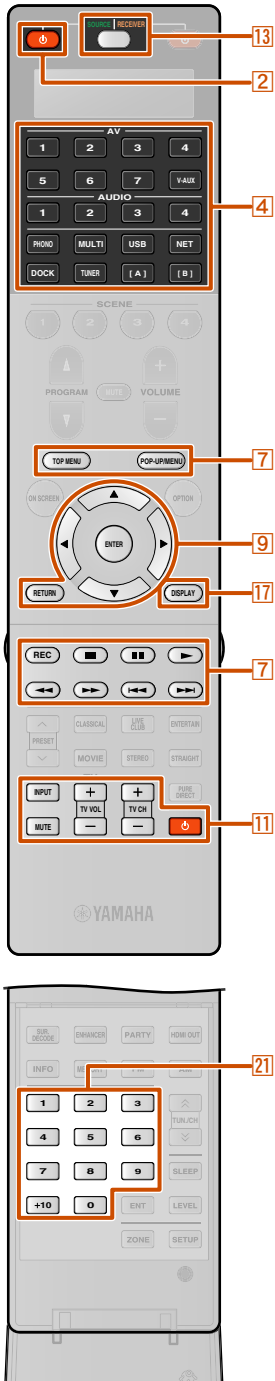

Установив код (код ДУ) для внешнего компонента, с помощью пульта ДУ данного аппарата можно будет управлять внешним компонентом, например, телевизором или DVD-проигрывателем. Код ДУ можно установить для каждого источника входного сигнала. Отдельная установка позволяет плавно переключать внешние компоненты в зависимости от выбранного источника входного сигнала.

**Выбор источника входного сигнала, подключенного к DVD-проигрывателю**

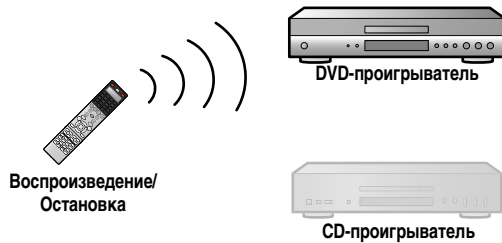

**Выбор источника входного сигнала, подключенного к CD-проигрывателю**

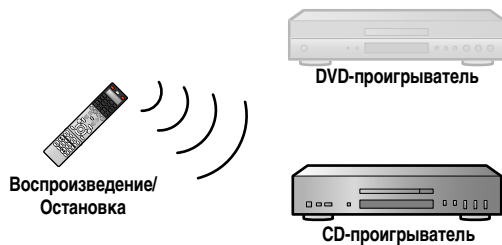

**13 SOURCE/RECEIVER** горит оранжевым цветом, если включена работа данного аппарата.  
**13 SOURCE/RECEIVER** горит зеленым цветом, если включена работа внешнего компонента.

## Клавиши, используемые для подключения внешних компонентов

Клавиши пульта ДУ для управления внешними компонентами будут доступны только в том случае, если на внешних компонентах имеются соответствующие клавиши управления.

### 2 SOURCE

Включение и выключение внешнего компонента.

### 7 Клавиши управления внешними компонентами

Используются в качестве клавиши записи или воспроизведения внешнего компонента, или клавиши отображения меню.

### 9 Курсор, 9 ENTER, 9 RETURN

Управление меню внешних компонентов.

### 11 Клавиши управления телевизором

<b>11 INPUT</b>	Переключение входных видеосигналов телевизора.
<b>11 MUTE</b>	Временное приглушение громкости телевизора.
<b>11 TV VOL +/-</b>	Управление громкостью телевизора.
<b>11 TV CH +/-</b>	Переключение телевизионных каналов.
<b>11</b>	Включение и выключение телевизора.

### 17 DISPLAY

Включение экрана внешнего компонента.

### 21 Цифровые клавиши

Используются в качестве цифровых клавиш внешнего компонента.

**1** : Следующие операции возможны, если коды ДУ для внешних компонентов сохранены с помощью **4** Переключатель входных сигналов или **11** **11** Клавиши управления телевизором).  
• Если код ДУ сохранен с помощью **4** Переключатель входных сигналов, кнопки **7** TOP MENU, **7** POP-UP/MENU, **9** Курсор, **17** DISPLAY и **21** Цифровые клавиши

и **11** Клавиши управления телевизором можно использовать для управления телевизором, выбранным с помощью **4** Переключатель входных сигналов.  
• Если код ДУ для устройства, отличного от телевизора, сохранен с помощью **4** Переключатель входных сигналов, клавиши, включая **9** Курсор, **7** TOP MENU, **7** POP-UP/MENU, **17** DISPLAY и

**21** Цифровые клавиши можно использовать для управления внешними компонентами, а **11** Клавиши управления телевизором можно использовать для управления телевизором, зарегистрированным с помощью **11**.  
• Если код ДУ сохранен с помощью **11**, для управления телевизором можно использовать только **11** Клавиши управления телевизором.

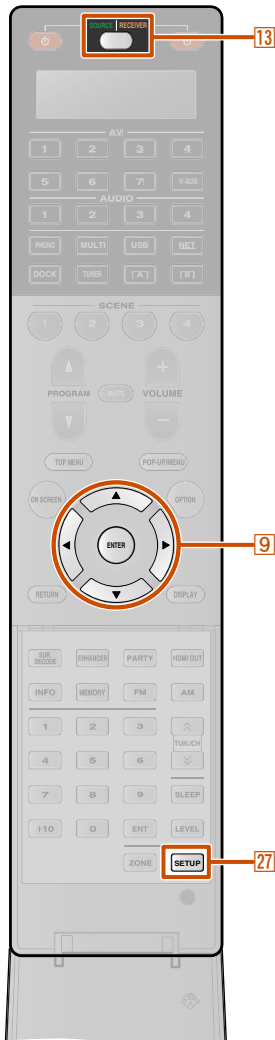

### Настройка пульта ДУ

Воспользуйтесь режимом настройки пульта ДУ для его настройки.

**1** Откройте крышку пульта ДУ и нажмите кнопку **27** **SETUP**.

“SETUP” появится в окне дисплея на пульте ДУ.

**2** Несколько раз нажмите кнопку **9** **Курсор**  $\Delta / \nabla$  для выбора нужного режима настройки.

Нажатие несколько раз кнопки **13** **SOURCE/RECEIVER** также позволяет изменить режим настройки.

Режим настройки	Описание	Стр.
SETUP	Главное меню режима настройки.	—
LEARN	Режим запоминания. Воспользуйтесь этой функцией для программирования кодов с других пультов ДУ.	<a href="#">115</a>
PRESET	Режим предустановки. Воспользуйтесь этой функцией для изменения кода пульта ДУ каждой области управления.	<a href="#">114</a>
RENAME	Режим переименования. Воспользуйтесь этой функцией для изменения названия каждой области управления.	<a href="#">117</a>
MACRO	Режим макропрограммирования. Воспользуйтесь этой функцией для настройки макропрограммы.	<a href="#">118</a>
CLEAR	Режим очистки. Воспользуйтесь этой функцией для очистки конфигураций данного аппарата.	<a href="#">119</a>

Режим настройки	Описание	Стр.
ERASE	Режим удаления. Воспользуйтесь этой функцией для удаления сохраненных функций каждой кнопки.	<a href="#">120</a>
EX-IR	Режим расширенного инфракрасного кода. Данная функция предназначена только для авторизованных установщиков, выполняющих специализированную установку.	—

**3** После завершения конфигурации снова нажмите кнопку **27** **SETUP** для выхода из меню настройки.

#### ПРИМЕЧАНИЕ

При отсутствии операций в течение 30 секунд, данный аппарат автоматически выйдет из меню настройки.

### Установка кодов ДУ

#### Настройки кода ДУ по умолчанию

В качестве заводских настроек по умолчанию для источников входных сигналов назначены следующие коды ДУ. Полный список доступных кодов ДУ указан в разделе “Поиск кода ДУ” на диске CD-ROM.

Область управления	Категория	Производитель	Код ДУ
AV1	Blu-ray проигрыватель/рекордер	Yamaha	2064
AV2	—	—	—
AV3	—	—	—
AV4	—	—	—

Область управления	Категория	Производитель	Код ДУ
AV5	—	—	—
AV6	—	—	—
AV7	—	—	—
V-AUX	—	—	—
AUDIO1	—	—	—
AUDIO2	CD-проигрыватель	Yamaha	5095
AUDIO3	—	—	—
AUDIO4	—	—	—
PHONO	—	—	—
MULTI	—	—	—
USB	—	—	—
NET	—	—	—
DOCK	—	—	—
TUNER	—	—	—
[A]/[B]	—	—	—

#### ПРИМЕЧАНИЯ

- Управление компонентом Yamaha может быть невозможно даже в случае предустановки кода ДУ Yamaha, как перечислено выше. В этом случае попробуйте установить другой код ДУ Yamaha.
- Если пульт ДУ данного аппарата невозможно использовать для управления другими компонентами путем установки соответствующего кода ДУ, его можно запрограммировать с помощью других пультов ДУ ([см. с. 115](#)).

**1** : Используйте [A]/[B] только для операций с внешними компонентами. Установите для данных клавиш коды ДУ, если нужно выполнять операции с внешними компонентами без связи с выбором источника входного сигнала данного аппарата. Например, может быть удобным назначить коды ДУ для таких устройств, как телевизоры.

### Сохранение кодов ДУ для управления внешним компонентом

В следующем разделе описано сохранение кода ДУ на примере сохранения кодов ДУ Yamaha BD-проигрывателя, подключенного к гнезду AV2.

- Выполните каждый из следующих шагов в течение 30 секунд. Если после последней операции пройдет больше 30 секунд, настройки будут автоматически остановлены. Для переустановки повторите процедуру, начиная с шага 2.
- Код ДУ внешнего компонента не может быть установлен по названию или номеру модели аппарата. Воспользуйтесь разделом “Поиск кода ДУ” на диске CD-ROM для поиска доступных кодов ДУ по категории или производителю внешнего компонента.
- При наличии нескольких кодов ДУ сначала установите первый код в списке, а если он не будет функционировать, попробуйте установить другие коды.

**1** Воспользуйтесь разделом “Поиск кода ДУ” на диске CD-ROM для поиска доступных кодов ДУ по категории или производителю внешнего компонента.

Для BD-проигрывателя Yamaha можно использовать код “2064”.

**2** Нажмите кнопку **27**SETUP.

“SETUP” появится в окне дисплея на пульте ДУ.

**3** Несколько раз нажмите кнопку **9**Курсор  $\Delta / \nabla$  для выбора опции “PRESET” и нажмите кнопку **9**ENTER. **2**

Пульт ДУ перейдет в режим предустановки. “PRESET” и название выбранной области управления будут поочередно появляться в окне дисплея.

**4** Нажмите кнопку **4**AV2 для переключения источника входного сигнала в положение AV2. **1**

Выполните следующие шаги для регистрации выбранного источника входного сигнала для кода ДУ.

**5** Нажмите кнопку **9**ENTER.

Появится текущая настройка кода.

**6** Введите код ДУ “2064” с помощью **21**Цифровые клавиши.

Код ДУ можно вводить с помощью кнопок **9**Курсор  $\Delta / \nabla / \langle / \rangle$ .

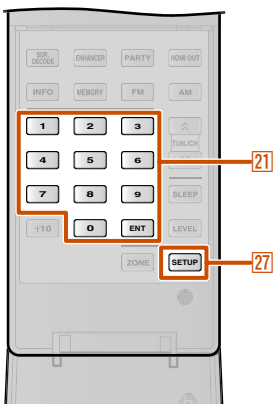

Продолжение на сл. стр.

**1** : Для управления телевизором независимо от источника входного сигнала с помощью **11**Клавиши управления телевизором, нажмите кнопку **11** в шаге 4 и введите код ДУ для телевизора. **11**Клавиши управления телевизором можно использовать для управления телевизором независимо от выбранного источника входного сигнала.

**2** : **21**ENT также можно использовать для настройки ДУ, как и **9**ENTER.



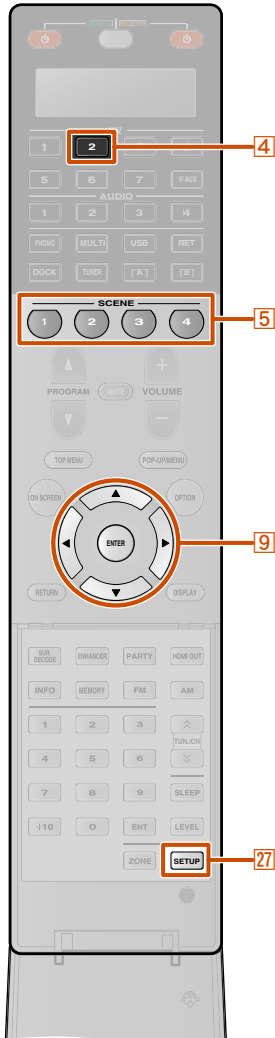

### 7 Нажмите кнопку **[9]ENTER** для установки номера.

“OK” появится в окне дисплея, если настройка была выполнена успешно.

“NG” появится в окне дисплея, если настройка не была выполнена успешно. В этом случае начните снова с шага 3.



Если нужно последовательно установить другой код для другой области управления, повторите шаги с 4 по 7.

### 8 Снова нажмите кнопку **[27]SETUP** для выхода из меню настройки.

Если управление невозможно и у производителя компонента имеется больше одного кода, попробуйте каждый из них, пока не найдете правильный.

#### ПРИМЕЧАНИЯ

- “ERROR” появится в окне дисплея на пульте ДУ, если будет нажата кнопка, не указанная в соответствующем шаге, или если одновременно будет нажато более одной кнопки.
- Поставляемый пульт ДУ не содержит все возможные коды для продаваемых отдельно аудио и видеокomпонентов (включая компоненты Yamaha). Если работа будет невозможна при использовании любого из кодов ДУ, запрограммируйте работу нового пульта ДУ с помощью функции запоминания (с. 115) или воспользуйтесь пультом ДУ, поставляемым с компонентом.
- Функции, запрограммированные с помощью режима запоминания, имеют приоритет перед функциями кода ДУ.

### Переключение между BD-проигрывателями, связанное с выбором сцены

Нажмите кнопку **[5]SCENE** и одновременно нажмите кнопку **[4]AV2** и удерживайте ее в течение **приблизительно 3 секунд**.

“OK” появится в окне дисплея, если настройка была выполнена успешно.



После этого можно будет управлять внешними компонентами путем переключения источника входного сигнала в положение AV2, или выбора AV2 в сохраненной сцене.

После выполнения тех же шагов для других внешних компонентов, нажмите кнопку **[5]SCENE** и одновременно нажмите клавишу источника входного сигнала, выбранную в шаге 3, и удерживайте ее в течение приблизительно 3 секунд.

### Программирование с других пультов ДУ

Пульт ДУ данного аппарата может принимать сигналы ДУ от других пультов ДУ и запоминать операции пульта ДУ. Если клавиша на пульте ДУ не функционирует после назначения функции для внешнего компонента, или если код ДУ для данной функции не предоставлен, воспользуйтесь этой опцией запоминания, чтобы этой функцией можно было управлять с помощью пульта ДУ.

- Выполните каждый из следующих шагов в течение 30 секунд. Если после последней операции пройдет больше 30 секунд, настройки будут автоматически остановлены. Для переустановки повторите процедуру, начиная с шага 1.
- Если в пульте ДУ внешнего компонента используются инфракрасные лучи, данный пульт может запомнить большинство его функций. Пульт ДУ может не распознавать специальные или последовательные сигналы.
- В зависимости от условий эксплуатации данного аппарата клавиши могут не выполнять назначенные функции.

### 1 Нажмите кнопку **[27]SETUP**.

“SETUP” появится в окне дисплея.

### 2 Несколько раз нажмите кнопку **[9]Курсор** $\triangle / \nabla$ для выбора опции “LEARN” и нажмите кнопку **[9]ENTER**.

Продолжение на сл. стр.



### 3 Выберите режим работы (режим SOURCE, RECEIVER или TV) для которого будут назначены функции клавишам пульта ДУ.

- Выбор режима SOURCE  
Нажмите кнопку **4** Переключатель входных сигналов для входа в режим SOURCE.  
В этом режиме пульту ДУ данного аппарата можно назначить функции пульта ДУ для выбранного источника входных сигналов.
- Режим RECEIVER  
Нажмите кнопку **12** RECEIVER для входа в режим RECEIVER.  
В этом режиме пульту ДУ данного аппарата можно назначить функции пульта ДУ для внешнего усилителя.

#### ПРИМЕЧАНИЕ

После назначения функций пульта ДУ для данного режима управление данным аппаратом с помощью пульта ДУ может стать невозможным.

- Режим TV  
Нажмите кнопку **11** для входа в режим TV.  
В этом режиме пульту ДУ данного аппарата можно назначить функции для TV.

Функции пульта ДУ клавишам пульта ДУ данного аппарата можно назначить следующим образом.

Режим	Клавиши
SOURCE	Клавиши для управления внешними компонентами, например, <b>2</b> SOURCE, <b>7</b> Клавиши управления внешними компонентами и <b>9</b> Курсор $\Delta / \nabla / \langle / \rangle$ .
RECEIVER	Клавиши для управления данным аппаратом, например, <b>7</b> Клавиши управления внешними компонентами, <b>9</b> Курсор $\Delta / \nabla / \langle / \rangle$ и <b>21</b> Цифровые клавиши.
TV	<b>11</b> Клавиши управления телевизором

- 1 : После установки **11** Клавиши управления телевизором в режим телевизора, управление телевизором можно будет осуществлять всегда.  
В случае установки **11** Клавиши управления телевизором в режим SOURCE, управление телевизором, заданным в режиме SOURCE, можно будет осуществлять после выбора источника входного сигнала.

### 4 Расположите пульт ДУ на расстоянии примерно 5 – 10 см от пульта ДУ внешнего компонента на ровной поверхности, чтобы их инфракрасные передатчики были направлены друг на друга, а затем нажмите кнопку **9** ENTER.

“PRES KEY” появится в окне дисплея.

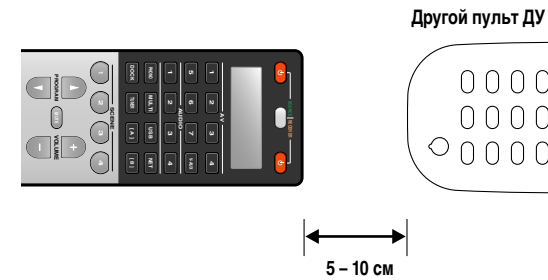

### 5 Нажмите клавишу, которой нужно назначить функцию.

“START” появится в окне дисплея.



### 6 Если нужно запрограммировать другой пульт ДУ, нажмите и удерживайте эту клавишу на пульте ДУ до тех пор, пока в окне дисплея не появится индикация “OK”.

“NG” появится в окне дисплея, если запоминание не было выполнено успешно. В этом случае начните снова с шага 3.

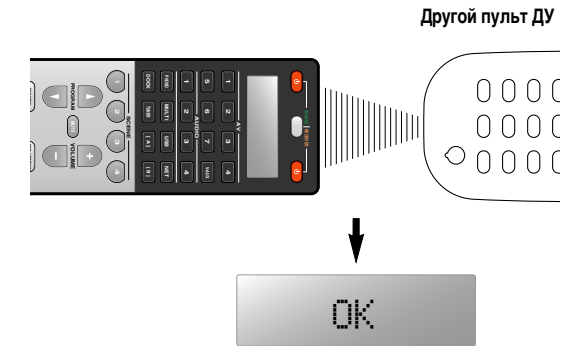

Если нужно запрограммировать другие функции, повторите шаги 3 – 6.

Продолжение на сл. стр.

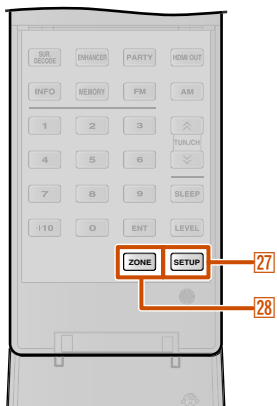
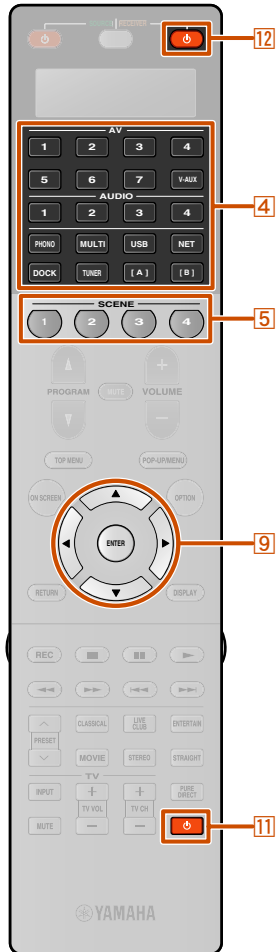

**7** Снова нажмите кнопку **[27]SETUP** для выхода из меню настройки.

### ПРИМЕЧАНИЯ

- “ERROR” появится в окне дисплея на пульте ДУ, если будет нажата кнопка, не указанная в соответствующем шаге, или если одновременно будет нажато более одной кнопки.
- Данный пульт ДУ может запомнить приблизительно 200 функций. Однако в зависимости от записанных сигналов, индикация “FULL” может появиться на дисплее до того, как будет запрограммировано 200 функций. В этом случае удалите ненужные запрограммированные функции, чтобы освободить место для дальнейшего запоминания (с. 120).
- Запоминание может быть невозможно в следующих случаях:
  - если батарейки в пульте ДУ для данного аппарата или других компонентов имеют слабый заряд.
  - если пульт ДУ находится под воздействием прямых солнечных лучей.
  - если функция, которую нужно запрограммировать, является непрерывной или очень редкой.

## Изменение названий источников входного сигнала в окне дисплея

Название области управления (источника входного сигнала), появляющееся в окне дисплея на пульте ДУ, можно изменять.

- 1** Нажмите кнопку **[27]SETUP**.  
“SETUP” появится в окне дисплея.
- 2** Несколько раз нажмите кнопку **[9]Курсор Δ / ▽** для выбора опции “RENAME” и нажмите кнопку **[9]ENTER**.
- 3** Нажмите кнопку **[4]Переключатель входных сигналов** или **[5]SCENE** для выбора нужной области управления.
- 4** Редактирование названия области управления.  
Для перехода к месту редактирования воспользуйтесь кнопками **[9]Курсор < / >**. Для выбора символа воспользуйтесь кнопками **[9]Курсор Δ / ▽**.

Нажимайте кнопку **[9]Курсор Δ** для изменения символов в следующем порядке, или нажимайте кнопку **[9]Курсор ▽** для перехода в обратном порядке: А – Z, а – z, 0 – 9, пробел, символы (-, +, /, :).

**5** Нажмите кнопку **[9]ENTER** для установки нового названия.

“OK” появится в окне дисплея на пульте ДУ, если переименование было выполнено успешно.

Если нужно переименовать другую область управления, нажмите кнопку **[4]Переключатель входных сигналов** для выбора нужной области управления, а затем нажмите кнопку **[9]ENTER** и выполните операции шагов 4 – 5.

- Нажмите кнопку **[12]RECEIVER** для переименования области управления для ресивера.
- Нажмите кнопку **[11]** для переименования области управления для ТВ-монитора.
- Нажмите кнопку **[5]SCENE** для переименования области управления для сцен. При переименовании области управления для сцен каждой зоны, нажмите кнопку **[28]ZONE** для выбора зоны перед шагом 1.

**6** Снова нажмите кнопку **[27]SETUP** для выхода из меню настройки.

### ПРИМЕЧАНИЕ

“ERROR” появится в окне дисплея на пульте ДУ, если будет нажата кнопка, не указанная в соответствующем шаге, или если одновременно будет нажато более одной кнопки.

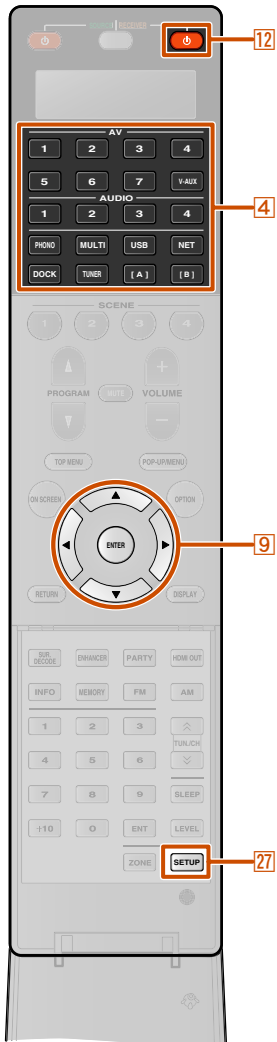

## Функции макропрограммирования

Функции макропрограммирования позволяют выполнять серию операций путем нажатия одной кнопки. Например, если нужно воспроизвести компакт-диск, обычно нужно включить компоненты, выбрать вход CD и нажать кнопку воспроизведения, чтобы начать воспроизведение. Функция макропрограммирования позволяет выполнять все эти функции простым нажатием кнопки макрооперации. Макропрограммы для кнопок, перечисленных ниже в качестве кнопок макроопераций, установлены на заводе. Можно также запрограммировать свои собственные макропрограммы.

Нажатие макрокнопки	Автоматическая передача следующих сигналов	
	Сначала	Далее
RECEIVER	Включение данного аппарата	—
AV1-7	Переключен ие источника входного сигнала в положение:	AV1-7
V-AUX		V-AUX
AUDIO1-4		AUDIO1-4
PHONO		PHONO
MULTI		MULTI
USB		USB
NET		NET
DOCK		DOCK
TUNER	TUNER	—
[A]/[B]	—	—

## 1 Вызов запрограммированных макроопераций

### 1 Нажмите кнопку SETUP.

“SETUP” появится в окне дисплея.

### 2 Несколько раз нажмите кнопку Курсор $\Delta / \nabla$ для выбора опции “MACRO” и нажмите кнопку ENTER.



### 3 Несколько раз нажмите кнопку Курсор $\Delta / \nabla$ для выбора опции “ON” и нажмите кнопку ENTER.

Нажмите кнопку макрооперации ( RECEIVER или Переключатель входных сигналов) для выполнения макрооперации, назначенной для данной кнопки.

Для выхода из режима макрооперации, воспользуйтесь кнопками Курсор  $\Delta / \nabla$  для выбора опции “OFF” и нажмите кнопку ENTER.

### ПРИМЕЧАНИЯ

- Во время работы пульта ДУ с макропрограммой (индикатор передачи будет мигать), он не будет принимать каких-либо иных операций.
- Продолжайте направлять пульт ДУ на компонент, работающий с макропрограммой, до тех пор, пока макрооперация не будет завершена.

## 1 Программирование макроопераций

Можно запрограммировать свою собственную макрооперацию для последовательной передачи нескольких команд пульта ДУ одним нажатием кнопки. Перед программированием макрооперации обязательно установите коды ДУ или выполните операции запоминания.

### ПРИМЕЧАНИЕ

Не рекомендуется программировать с помощью макрооперации непрерывные операции (например, управление громкостью).

### 1 Нажмите кнопку SETUP.

“SETUP” появится в окне дисплея.

### 2 Несколько раз нажмите кнопку Курсор $\Delta / \nabla$ для выбора опции “MACRO” и нажмите кнопку ENTER.

### 3 Несколько раз нажмите кнопку Курсор $\Delta / \nabla$ для выбора опции “EDIT” и нажмите кнопку ENTER.

### 4 Нажмите кнопку макрооперации ( RECEIVER или Переключатель входных сигналов), для которой нужно назначить макрооперации.

Продолжение на  
сл. стр.



## 5 Последовательно нажмите кнопки функций, которые нужно включить в макрооперацию.

Нажмите кнопку **13** SOURCE/RECEIVER для переключения на управляемый компонент.

### Пример

Установите источник входного сигнала в положение AV2 → Включите DVD-проигрыватель → Включите видеомонитор

Шаг 1 (“MACRO1”): Нажмите кнопку **4** AV2.

Шаг 2 (“MACRO2”): Несколько раз нажмите кнопку **13** SOURCE/RECEIVER для выбора управляемого компонента, пока на дисплее не будут поочередно появляться опции MACRO2 и AV2. Затем нажмите кнопку **2** SOURCE ⏻.

Шаг 3 (“MACRO3”): Нажмите кнопку **11** ⏻.

## 6 Нажимайте кнопку **9** ENTER в течение 3 секунд или дольше для подтверждения программы.

Можно настроить до 10 шагов (10 функций). После установки 10 шагов появится индикация “FULL”.

## 7 Снова нажмите кнопку **27** SETUP для выхода из меню настройки.

### ПРИМЕЧАНИЕ

“ERROR” появится в окне дисплея, если одновременно будет нажато более одной кнопки.

## Очистка конфигураций

Очистка всех изменений, сделанных в каждом из наборов функций, например, функции запоминания, макрооперации, названий переименованных областей управления и установок идентификационного кода ДУ.

### 1 Очистка наборов функций

#### 1 Нажмите кнопку **27** SETUP.

“SETUP” появится в окне дисплея.

#### 2 Несколько раз нажмите кнопку **9** Курсор Δ / ▽ для выбора опции “CLEAR” и нажмите кнопку **9** ENTER.

#### 3 Несколько раз нажмите кнопку **9** Курсор Δ / ▽ для выбора нужных операций, и нажмите кнопку **9** ENTER.

Можно очистить операции, назначенные для следующих режимов.

### Режимы управления

LEARN, PRESET, RENAME, MACRO, RESET

#### 4 Нажмите кнопку **4** Переключатель входных сигналов, **12** RECEIVER ⏻ или **11** ⏻ для выбора нужного режима очистки. 🌟1

- “ALL” режим устанавливается сначала. Если в данном шаге не будет выбран ни один режим, будут очищены настройки всех режимов.
- Другие клавиши используются для следующих режимов работы.
  - “RENAME”: **5** SCENE клавиша 🌟2
  - “MACRO”: Кнопка макрооперации (**12** RECEIVER ⏻ или **4** Переключатель входных сигналов)

## 5 Нажмите и удерживайте кнопку **9** ENTER в течение примерно 3 секунд.

После успешной очистки в окне дисплея появится индикация “OK”.

### ПРИМЕЧАНИЯ

- “NG” появится в окне дисплея, если очистка не была выполнена успешно.
- “ERROR” появится в окне дисплея, если будет нажата кнопка, не указанная в соответствующем шаге, или если одновременно будет нажато более одной кнопки.

## 6 Снова нажмите кнопку **27** SETUP для выхода из режима настройки.

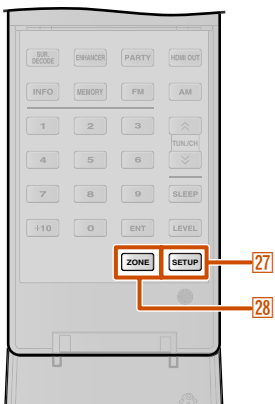

🌟1 : “RESET” инициализация настроек всех режимов. В случае выбора опции “RESET” в шаге 2, невозможно будет выбрать режим очистки в шаге 4.

🌟2 : Для очистки переименования каждой зоны, нажмите кнопку **28** ZONE для выбора нужной зоны перед шагом 1.

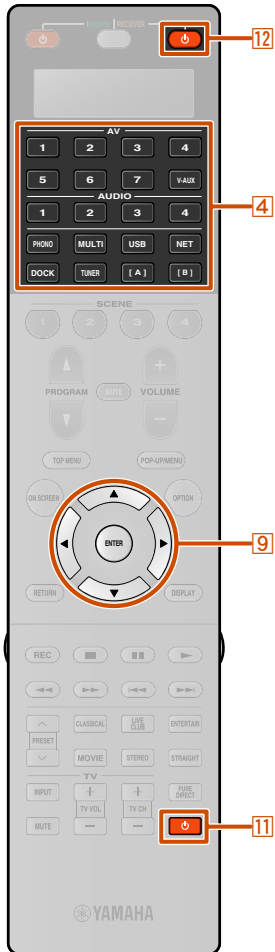

## 1 Очистка функции, записанной для каждой клавиши

**1** Нажмите кнопку **27** **SETUP**.

“SETUP” появится в окне дисплея.

**2** Несколько раз нажмите кнопку **9** **Курсор**  $\Delta / \nabla$  для выбора опции “ERASE” и нажмите кнопку **9** **ENTER**.

**3** Нажмите **4** **Переключатель входных сигналов**, **12** **RECEIVER**  $\phi$  или **11**  $\phi$  для выбора режима, для которого операции клавиш пульта ДУ будут очищены.

**4** Нажмите кнопку **9** **ENTER**.  
“PRES KEY” появится в окне дисплея.

**5** Нажмите и удерживайте кнопку, для которой нужно выполнить очистку, в течение примерно 3 секунд.

Если очистка будет выполнена успешно, в окне дисплея появится индикация “OK”.

- Чтобы продолжить переустановку других клавиш, повторите шаги 3 – 5.
- После очистки записанной функции кнопка вернется к заводской настройке (или к настройке производителя, если установлены коды ДУ).

**6** Снова нажмите кнопку **27** **SETUP** для выхода из меню настройки.

### ПРИМЕЧАНИЯ

- “NG” появится в окне дисплея на пульте ДУ, если очистка не была выполнена успешно.
- “ERROR” появится в окне дисплея, если одновременно будет нажато более одной кнопки.





## Упрощенный пульт ДУ

Используйте поставляемый упрощенный пульт ДУ для выполнения основных операций управления данным аппаратом.

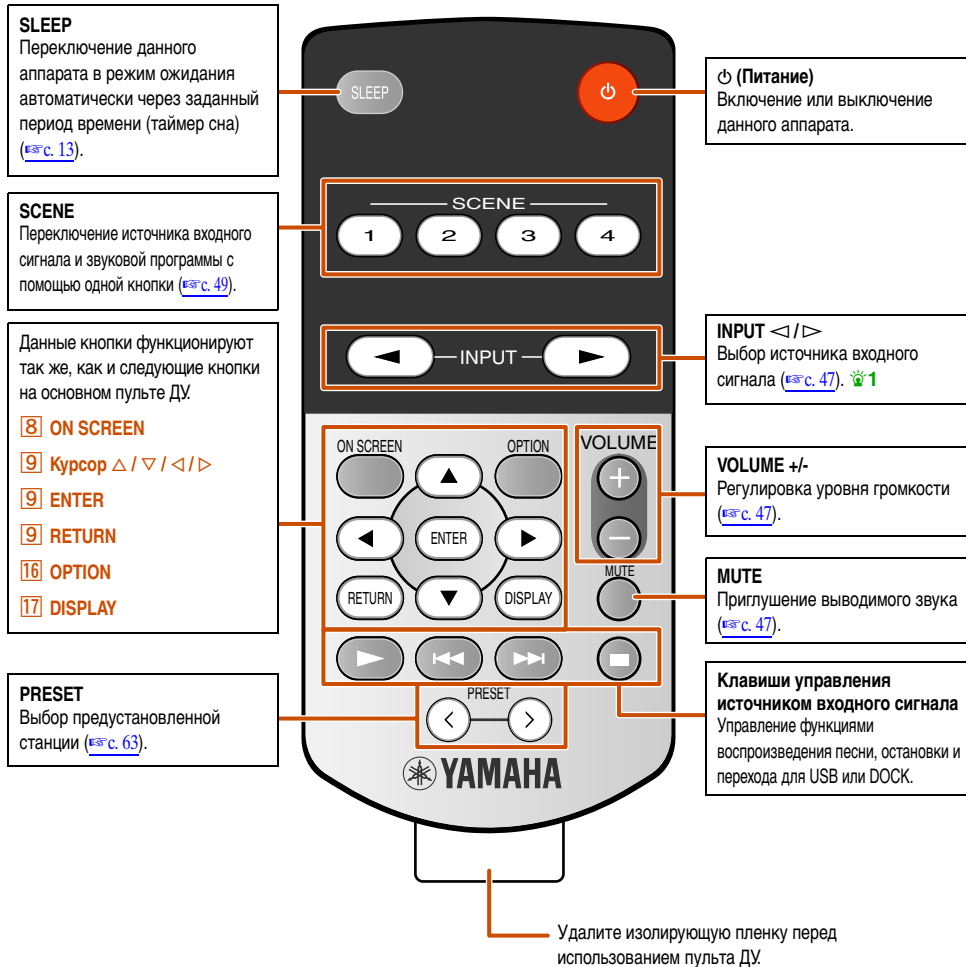

## Установка зоны управления упрощенного пульта ДУ

Воспользуйтесь данной функцией для установки зоны управления (стр. 132) и идентификационного кода (стр. 123) упрощенного пульта ДУ.

### Установка идентификационного кода ДУ

- ID1: Нажмите и удерживайте кнопку  $\triangleleft$  (левую кнопку курсора) и кнопку 1 в течение 3 секунд.
- ID2: Нажмите и удерживайте кнопку  $\triangleleft$  (левую кнопку курсора) и кнопку 2 в течение 3 секунд.

### Установка зоны управления

- Основная зона: Нажмите и удерживайте кнопку  $\triangleright$  (правую кнопку курсора) и кнопку 1 в течение 3 секунд.
- Zone2: Нажмите и удерживайте кнопку  $\triangleright$  (правую кнопку курсора) и кнопку 2 в течение 3 секунд.
- Zone3: Нажмите и удерживайте кнопку  $\triangleright$  (правую кнопку курсора) и кнопку 3 в течение 3 секунд.

## Замена батарейки в упрощенном пульте ДУ

Замените батарейку, если рабочий диапазон упрощенного пульта ДУ уменьшится.



### ПРИМЕЧАНИЯ

- Вставьте батарейку в соответствии с обозначениями полярности (+ и -).
- В случае разрядки батареек немедленно извлекайте их из упрощенного пульта ДУ, чтобы предотвратить взрыв или утечку кислоты.
- Если из батарейки начнет вытекать кислота, немедленно утилизируйте ее. Соблюдайте осторожность, чтобы кислота из батарейки не попала на кожу или одежду.
- Перед установкой новых батареек насухо вытирайте отделение батареек.
- Утилизируйте батарейки в соответствии с местными нормами.

1: Для выбора подробного входа для USB или NET (PC, NET RADIO), воспользуйтесь функцией PRESET или SCENE для выбора нужного входа.

## Настройка расширенных функций по мере надобности (меню Расширенная настройка)

Меню Расширенная настройка можно использовать для инициализации аппарата и других полезных расширенных функций. Управление меню Расширенная настройка можно осуществлять следующим образом.

### Отображение/настройка меню Расширенная настройка



**1** Переключение данного аппарата в режим ожидания.

**2** Нажмите кнопку MAIN ZONE , одновременно нажав и удерживая кнопку STRAIGHT на передней панели.

Отпустите STRAIGHT после появления меню “ADVANCED SETUP” на дисплее передней панели.

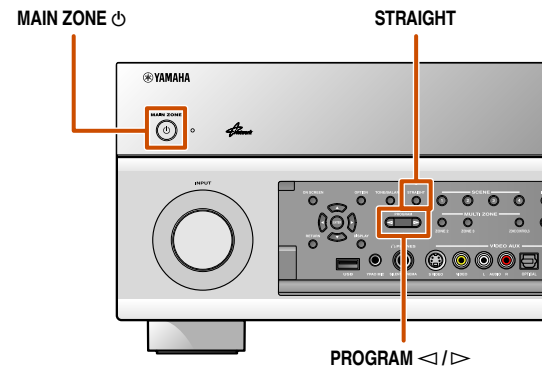
Через несколько секунд будут отображены пункты главного меню.



**3** Несколько раз нажмите кнопку PROGRAM   для выбора устанавливаемого пункта из следующих пунктов.

В меню Расширенная настройка можно установить следующие настройки.

SPEAKER IMP.	Установка импеданса колонок.
REMOTE SENSOR	Включение или выключение функции приема сигнала сенсора ДУ.
REMOTE CON AMP	Изменение идентификационного кода ДУ ресивера.
TV FORMAT	Установка формата цветовой кодировки телевизора.
MONITOR CHECK	Удаление ограничения укрупнения для выходного видеосигнала HDMI.
RECOV./BACKUP	Сохранение и восстановление настроек данного аппарата.
INITIALIZE	Инициализация различных настроек для данного аппарата.
FIRM UPDATE	Обновление встроенного программного обеспечения данного аппарата.
VERSION	Проверка текущей версии встроенного программного обеспечения, установленного на данном аппарате.

**4** Несколько раз нажмите кнопку STRAIGHT для выбора значения, которое нужно изменить.

**5** Переключите этот аппарат в режим ожидания, а затем снова включите его.

Настройки будут задействованы, и аппарат будет включен.

### Настройка импеданса колонок



Изменение настроек аппарата в зависимости от импеданса подключенных колонок.  1

6ΩMIN	Выберите импеданс при подключении колонок с сопротивлением 6 Ω.
8ΩMIN (по умолчанию)	Выберите импеданс при подключении колонок с сопротивлением более 8 Ω.

 1: Подробные процедуры по настройкам импеданса колонок приведены в разделе “Изменение импеданса колонок” ([стр. 21](#)).

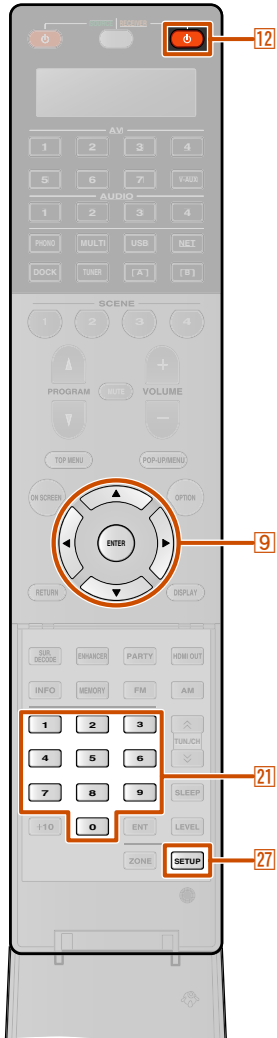

## Сенсор ДУ



Включение или выключение функции приема сигнала сенсора ДУ на передней панели данного аппарата.

ON (по умолчанию)	Включение функции приема сигнала сенсора ДУ.
OFF	Выключение функции приема сигнала сенсора ДУ.

“ON” рекомендуется в большинстве случаев.

## Предотвращение перекрытия сигналов ДУ при использовании нескольких ресиверов Yamaha



Пульт ДУ данного аппарата может получать сигналы от ресивера, имеющего идентичные идентификационные коды (идентификационные коды ДУ). При использовании нескольких Yamaha аудиовидеоресиверов можно установить для каждого пульта ДУ уникальный идентификационный код, соответствующий его ресиверу.

И наоборот, при установке одного идентификационного кода ДУ для всех ресиверов, можно использовать один пульт ДУ для управления 2 ресиверами.

ID1 (по умолчанию)	Получение сигналов ДУ, установленных в ID1.
ID2	Получение сигналов ДУ, установленных в ID2.

Идентификатор ID1 по умолчанию установлен как для пульта ДУ, так и для ресивера. Чтобы предотвратить перекрытие пульта ДУ, измените идентификатор ДУ как для пульта ДУ, так и ресивера.

### ■ Для изменения идентификационного кода ДУ

Выполните каждый из следующих шагов в течение 30 секунд. Если после последней операции пройдет больше 30 секунд, настройки будут автоматически остановлены. Для переустановки повторите процедуру, начиная с шага 1.

- 1 Нажмите кнопку **27]SETUP**.
- 2 Несколько раз нажмите кнопку **9]Курсор Δ / ▽** для выбора опции “PRESET” и нажмите кнопку **9]ENTER**.
- 3 Нажмите кнопку **12]RECEIVER ⏻** и нажмите **9]ENTER**.
- 4 Введите нужный идентификационный код пульта ДУ.  
Для переключения на ID1:  
Введите “5019” с помощью **27]Цифровые клавиши** или **9]Курсор Δ / ▽ / < / >**.  
Для переключения на ID2:  
Введите “5020” с помощью **27]Цифровые клавиши** или **9]Курсор Δ / ▽ / < / >**.
- 5 Нажмите кнопку **9]ENTER** для установки номера.  
“OK” появится в окне дисплея, если настройка была выполнена успешно.  
“NG” появится в окне дисплея, если настройка не была выполнена успешно. В этом случае начните снова с шага 4.
- 6 Снова нажмите кнопку **27]SETUP** для выхода из меню настройки.

Возврат ID1 после инициализации кода ДУ ([взгс. 119](#)).

## Изменение телевизионного формата



Измените формат цветовой кодировки экранной индикации в положение PAL (по умолчанию) или NTSC, чтобы он совпадал с форматом, используемым телевизором, подключенным через гнездо HDMI OUT 1-2 или VIDEO (MONITOR OUT).

## Удаление предельных значений укрупнения выходного видеосигнала HDMI



Удаляет ограничение укрупнения разрешения видеосигнала при подключении данного аппарата и телевизора через гнезда HDMI. Если разрешение, поддерживаемое монитором, не может быть определено во время настройки установок укрупнения, эта установка позволит устранить ограничение выходного сигнала.

YES (по умолчанию)	Выходные видеосигналы с разрешением, которое не поддерживается телевизором, не будут передаваться.
SKIP	Данный аппарат будет игнорировать возможность поддержки телевизором, и будет передавать входные видеосигналы на телевизор.

## Восстановление и резервирование настроек системы



Сохранение и восстановление настроек данного аппарата.

- 1 Несколько раз нажмите кнопку STRAIGHT для выбора опции "BACKUP" или "RECOVERY" и нажмите кнопку INFO на передней панели.

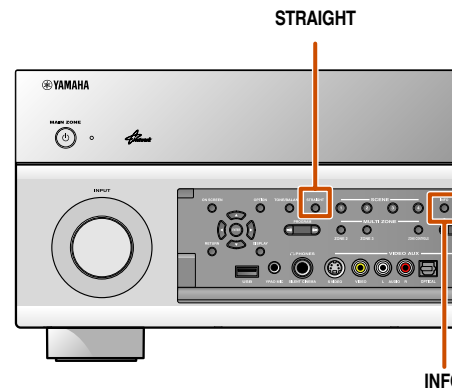

RECOVERY	Восстановление сохраненных настроек для данного аппарата.
BACKUP	Сохранение текущих настроек данного аппарата.

- 2 Нажмите кнопку INFO для выполнения операции "BACKUP" или "RECOVERY". 1

"RECOVERY" невозможно выбрать, если настройки не были предварительно сохранены.

## Инициализация различных установок для данного аппарата



Инициализация различных установок, сохраненных в данном аппарате, и возврат их обратно к установкам по умолчанию.

Выберите элементы для инициализации из следующего списка.

DSP PARAM	Инициализация всех параметров для звуковых программ.
VIDEO	Переустановка настроек преобразования видеосигнала (разрешение/соотношение сторон) в меню Настройка.
NETWORK	Предустановка настроек сети, например, IP-адреса или учетной записи программы vTuner.
ALL	Переустановка данного аппарата к начальным заводским установкам.
CANCEL (по умолчанию)	Не инициализировать.

В случае выбора опции, отличной от CANCEL, соответствующие настройки по умолчанию будут восстановлены при переключении аппарата в режим ожидания.

1 : Выключите данный аппарат после выполнения операции "RECOVERY".

## Обновление встроенного программного обеспечения



Обновление встроенного программного обеспечения данного аппарата. Для получения подробной информации по обновлению встроенного программного обеспечения, обратитесь к информации, поставляемой вместе с обновлениями. При обнаружении последнего встроенного программного обеспечения по сети, в Система информации (с. 111) будет отображено сообщение, указывающее о выпуске встроенного программного обеспечения.

**1** Нажимайте повторно кнопку STRAIGHT для выбора опции “USB” или “NETWORK”.

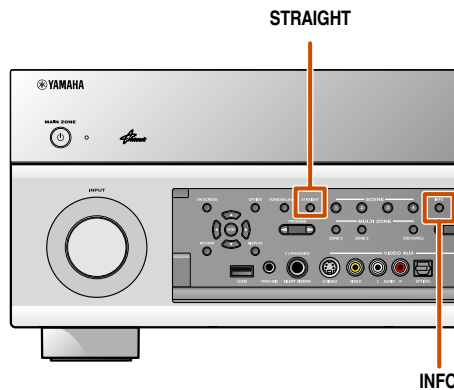

USB (по умолчанию)	Обновление встроенного программного обеспечения данного аппарата с помощью флеш-памяти USB.
NETWORK	Обновление встроенного программного обеспечения данного аппарата по сети.

**2** Нажмите кнопку INFO для начала обновления программы с выбранной опцией.

- Не используйте данную функцию, если встроенное программное обеспечение не нуждается в обновлении.
- Перед обновлением встроенного программного обеспечения обязательно прочтите информацию, поставляемую вместе с обновлениями.

## Версия встроенного программного обеспечения



Проверка текущей версии встроенного программного обеспечения, установленного на данном аппарате.

### О последнем встроенном программном обеспечении

Во время установки последнего встроенного программного обеспечения могут появиться новые функции или быть исправлены ошибки.

- Последнее программное обеспечение можно загрузить с нашего веб-сайта.
- Во время отображения меню ON SCREEN или “Система” в меню Информация будет отображаться информация о последнем встроенном программном обеспечении по сети.

## Использование функции HDMI Контроль

Данный аппарат поддерживает функцию HDMI Контроль, которая позволяет управлять внешними компонентами через HDMI. При подключении устройств, поддерживающих HDMI Контроль (например, Panasonic VIERA Link-совместимых телевизоров, проигрывателей дисков DVD/Blu-ray и т.п.)  1, пульты ДУ этих устройств можно использовать для выполнения следующих операций:

- Синхронизация питания (включение/режим ожидания)
- Управление громкостью, включая приглушение
- Изменение громкости аудиосигнала, выводимого устройством (телевизором или данным аппаратом)

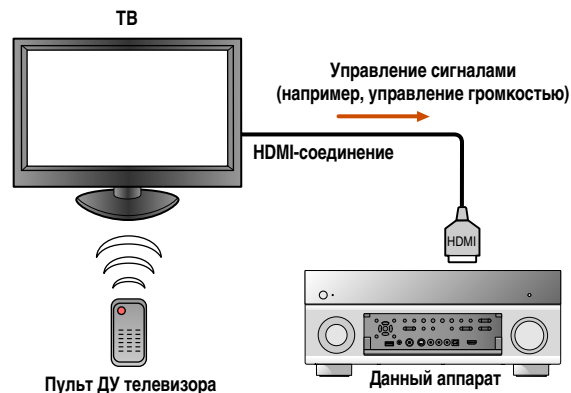

### ПРИМЕЧАНИЕ

Ниже приведен пример подключения данного аппарата, телевизора и BD/DVD-проигрывателя. Выполните инструкции в руководствах к телевизору и BD/DVD-проигрывателю, а также перечисленные ниже указания.

- Установите функцию HDMI Контроль телевизора в положение “Вкл.”
- Выполните инструкции по подключению AV-усилителя и подключите этот аппарат к телевизору

- 1** Подключите телевизор, поддерживающий функцию HDMI Контроль, к выходному гнезду HDMI данного аппарата.
- 2** Подключите BD/DVD-проигрыватель, поддерживающий функцию HDMI Контроль, к входному гнезду HDMI данного аппарата.
- 3** Включите телевизор и данный аппарат. Обратитесь к инструкции по эксплуатации телевизора для получения информации об управлении внешними компонентами.
- 4** Установите функцию HDMI Контроль телевизора и данного аппарата в положение “Вкл.”.

Данный аппарат	Убедитесь, что опция “HDMI Контроль” установлена в положение “Вкл.” (стр. 102) и выберите гнездо HDMI OUT, подключенное к телевизору, в пункте “Выбор контроля” (стр. 102).  2
Телевизор и BD/DVD-проигрыватель	Обратитесь к инструкциям по эксплуатации этих устройств.

- 5** Выключите телевизор. Другие синхронизированные устройства с HDMI Контроль будут выключены вместе с телевизором. Если они не синхронизированы, извлеките из розетки силовой кабель телевизора.
- 6** Включите телевизор. Убедитесь, что данный аппарат включился вместе с телевизором. Если он выключен, включите его вручную.
- 7** Измените установку входа телевизора на входное гнездо, подключенное к данному аппарату (например, AV1).

- 8** При подключении к данному аппарату BD/DVD-проигрывателя, поддерживающего функцию HDMI Контроль, включите его.

Данный аппарат	Убедитесь, что был выбран источник входного сигнала для BD/DVD-проигрывателя. В случае выбора другого источника входного сигнала, измените его вручную.
Телевизор и BD/DVD-проигрыватель	Убедитесь, что видеосигнал с проигрывателя надлежащим образом принимается телевизором.

Выполнение операций 1-8 не потребуется более, чем дважды. В любом случае выполните снова операции 1-8 при переключении гнезда HDMI OUT с помощью Выбор контроля.

- 9** Убедитесь, что данный аппарат синхронизирован с телевизором надлежащим образом путем выполнения следующих операций с помощью пульта ДУ телевизора.
  - Включение/Выключение питания
  - Управление громкостью
  - Переключение между источниками выходного аудиосигнала

Если данный аппарат не синхронизирован с операциями по управлению питанием телевизора, проверьте, установлена ли функция HDMI Контроль в положение “Вкл.” для обоих устройств. Если они не будут надлежащим образом синхронизированы, проблема может быть решена с помощью отключения от розетки и повторного включения силового кабеля данного аппарата и телевизора.

 1: Рекомендуется при возможности использовать телевизоры и BD/DVD-проигрыватели одного производителя.

 2: Установкой по умолчанию для функции HDMI Контроль является “Выкл.”.



### 1 Автоматическое переключение источника входного сигнала данного аппарата во время прослушивания аудиосигнала телевизора

Если HDMI Контроль (стр. 126) функционирует надлежащим образом, источник входного сигнала данного аппарата автоматически изменится в соответствии с операциями, выполняемыми на телевизоре.

Если телевизор подключен с помощью HDMI OUT 1, входным гнездом по умолчанию будет AUDIO1. При подключении оптического цифрового гнезда AUDIO1 к выходному аудиогнезду телевизора, звук телевизора можно будет сразу же прослушивать через данный аппарат.

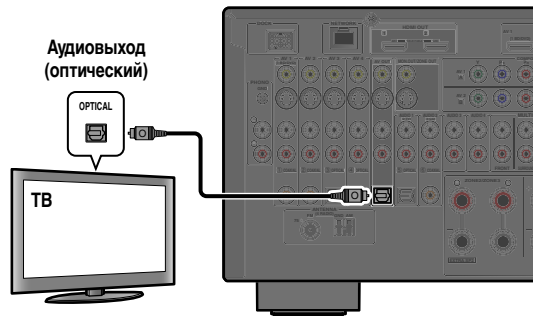
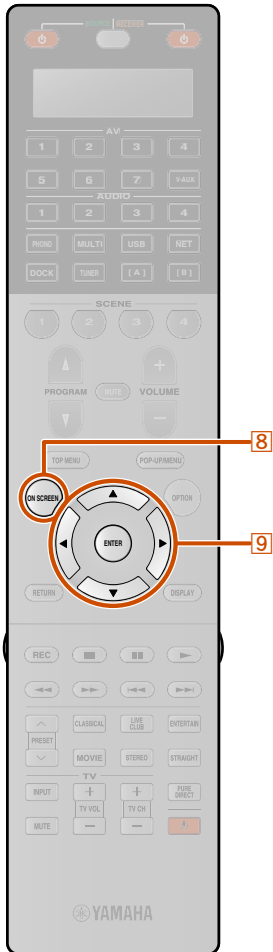

Если телевизор подключен с помощью HDMI OUT 2, входным гнездом по умолчанию будет AUDIO3. При подключении оптического цифрового гнезда AUDIO3 к выходному аудиогнезду телевизора, звук телевизора можно будет сразу же прослушивать через данный аппарат.

Чтобы использовать другие гнезда для подачи аудиосигналов с телевизора, выполните следующую процедуру.

### 1 Соедините данный аппарат и телевизор с помощью кабеля HDMI.

### 2 Подключите к данному аппарату аудиовыход телевизора.

Для подачи аудиосигналов телевизора доступны перечисленные ниже входные гнезда. Используйте тот же самый тип гнезда, который используется для телевизора.

Выходное гнездо телевизора	Входное гнездо
Оптический цифровой аудиовыход	AUDIO1
Коаксиальный цифровой аудиовыход	AUDIO2
Аналоговый стереовыход	AUDIO1, AUDIO2, AUDIO3 или AUDIO4

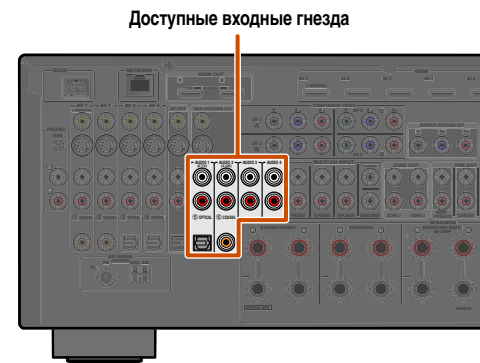

### 3 Нажмите кнопку [ON SCREEN].

### 4 Несколько раз нажмите кнопку [Курсор Δ / ▽] для выбора опции "Настройка" и нажмите кнопку [ENTER].

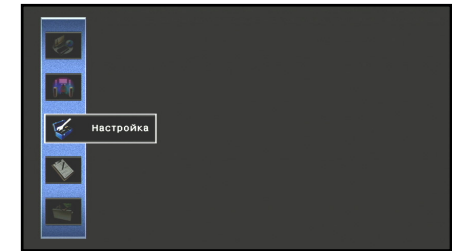

### 5 Несколько раз нажмите кнопку [Курсор < / >] для выбора опции "HDMI" и нажмите кнопку [ENTER].

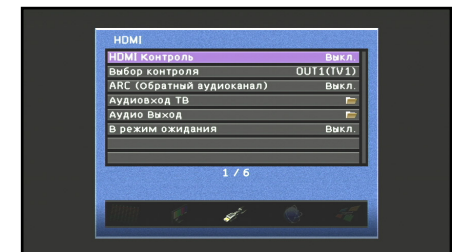

Продолжение на сл. стр.

🌟 1 : См. "Настройка различных функций (меню Настройка)" (стр. 93) для получения подробной информации по меню Настройка.

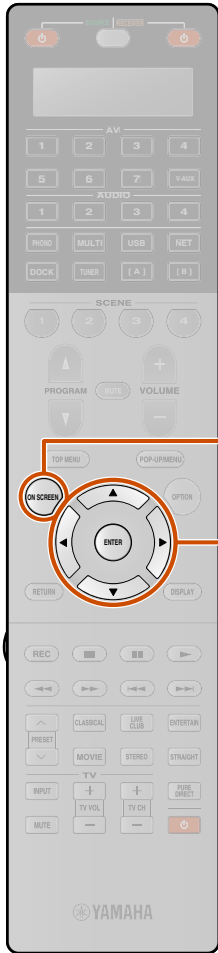

- 6** Убедитесь, что опция “HDMI Контроль” установлена в положение “Вкл.”.  
В случае установки опции “HDMI Контроль” в положение “Выкл.”, нажмите кнопку **[9]ENTER** и **[9]Курсор Δ / ▽** для установки в положение “Вкл.”.
- 7** Воспользуйтесь кнопками **[9]Курсор Δ / ▽** для выбора опции “Выбор контроля” и нажмите кнопку **[9]ENTER**.
- 8** Воспользуйтесь кнопками **[9]Курсор Δ / ▽** для выбора гнезда HDMI OUT, подключенного к телевизору, и нажмите кнопку **[9]ENTER**.
- 9** Воспользуйтесь кнопками **[9]Курсор Δ / ▽** для выбора опции “Аудиовход ТВ” и нажмите кнопку **[9]ENTER**.
- 10** Воспользуйтесь кнопками **[9]Курсор Δ / ▽** для выбора опции входного гнезда, подключенного в шаге 2.
- 11** Нажмите кнопку **[8]ON SCREEN** по завершении изменения данных установок.  
Если телевизор впредь будет передавать выходные аудиосигналы, данный аппарат будет автоматически переключаться на источник входного сигнала, выбранный в шаге 10.

### 1 Один кабельный вход HDMI на аудиосигнал телевизора с функцией Обратный аудиоканал

При использовании телевизора, поддерживающего функции HDMI и функцию Обратный аудиоканал, аудио/видеовыход с данного аппарата на телевизор или аудиовыход с телевизора на данный аппарат могут передаваться через один кабель HDMI (функция Обратный аудиоканал). Аудиосигналы, передаваемые с телевизора на данный аппарат, можно назначить на любой источник входного сигнала.

### 1 Соедините данный аппарат и телевизор с помощью кабеля HDMI.

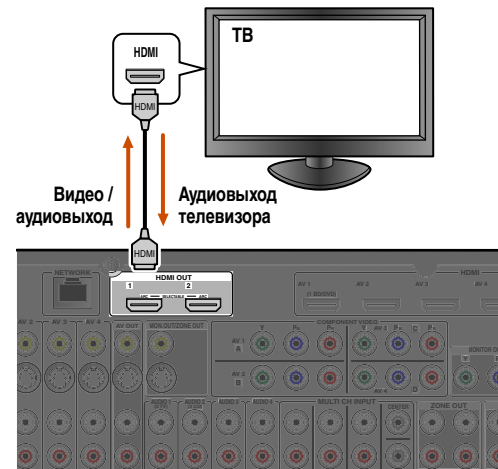

- 2** Нажмите кнопку **[8]ON SCREEN**.
- 3** Несколько раз нажмите кнопку **[9]Курсор Δ / ▽** для выбора опции “Настройка” и нажмите кнопку **[9]ENTER**.

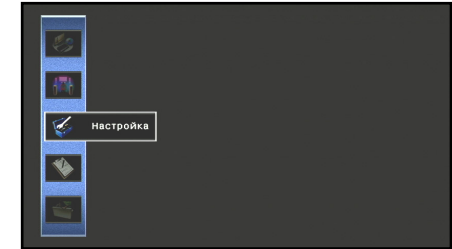

- 4** Несколько раз нажмите кнопку **[9]Курсор < / >** для выбора опции “HDMI” и нажмите кнопку **[9]ENTER**.

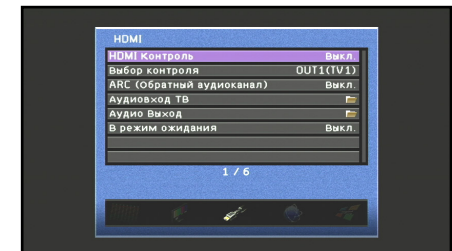

Продолжение на сл. стр.

1 : См. “Настройка различных функций (меню Настройка)” (стр. 93) для получения подробной информации по меню Настройка.

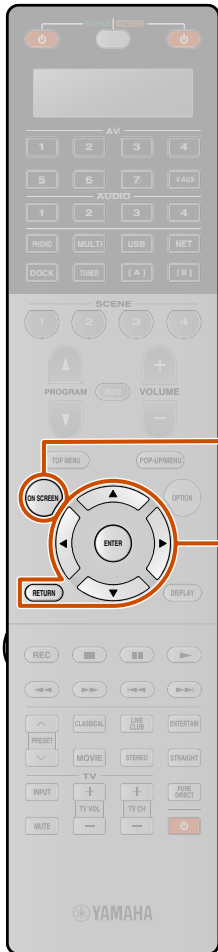

### 5 Убедитесь, что опция “HDMI Контроль” установлена в положение “Вкл.”.

В случае установки опции “HDMI Контроль” в положение “Выкл.”, нажмите кнопку **[9]ENTER** и **[9]Курсор Δ / ▽** для установки в положение “Вкл.”.

### 6 Воспользуйтесь кнопками **[9]Курсор Δ / ▽** для выбора опции “Выбор контроля” и нажмите кнопку **[9]ENTER**.

### 7 Воспользуйтесь кнопками **[9]Курсор Δ / ▽** для выбора гнезда HDMI OUT, подключенного к телевизору, и нажмите кнопку **[9]ENTER**.

### 8 Воспользуйтесь кнопками **[9]Курсор Δ / ▽** для выбора опции “Аудиовход ТВ” и нажмите кнопку **[9]ENTER**.

### 9 Воспользуйтесь кнопками **[9]Курсор Δ / ▽** для выбора источника входного сигнала, которому будут назначены аудиосигналы HDMI, и нажмите кнопку **[9]RETURN**.

### 10 Воспользуйтесь кнопками **[9]Курсор Δ / ▽** для выбора опции “ARC (Обратный аудиоканал)” и нажмите кнопку **[9]ENTER**. 1

### 11 Нажмите кнопку **[9]Курсор ▽** для выбора опции “Вкл.”.

Включится функция Обратный аудиоканал.

### 12 Нажмите кнопку **[8]ON SCREEN** для закрытия меню Настройка.

Если телевизор впредь будет передавать выходные аудиосигналы, данный аппарат будет автоматически переключаться на источник входного сигнала, выбранный в шаге 9.

 1 : При включенной функции Обратный аудиоканал, использование гнезда, выбранного для источника входного сигнала, невозможно.

## Использование контента в другом помещении

Данный аппарат позволяет выполнять конфигурацию аудиосистемы для нескольких зон. Функция нескольких зон позволяет настраивать данный аппарат на воспроизведение отдельных источников входного сигнала в основной зоне, второй зоне (Zone2) и третьей зоне (Zone3). Управление данным аппаратом во второй или третьей зоне можно осуществлять с помощью поставляемого пульта ДУ.

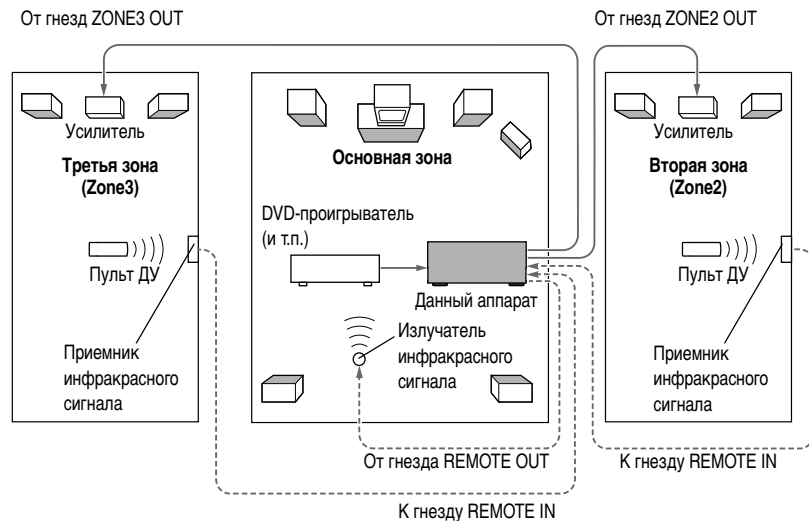

В Zone2 или Zone3 может подаваться только аналоговый сигнал. Если нужно вывести сигнал из Zone2 или Zone3, подключите внешний компонент к AV1-4, AUDIO1-4 или V-AUX с помощью аналогового соединения. Например, если нужно вывести сигнал с HDMI DVD-проигрывателя в Zone2, необходимо подключить компонент к данному аппарату как с помощью HDMI, так и с помощью аналогового соединения.

### Подключение Zone2 или Zone3

Для использования функции нескольких зон данного аппарата необходимо следующее дополнительное оборудование:

- Приемник инфракрасного сигнала во второй зоне и/или третьей зоне.
- Излучатель инфракрасного сигнала в основной зоне. Данный излучатель будет передавать инфракрасные сигналы с пульта ДУ на CD-проигрыватель или DVD-проигрыватель и т.п. в основной зоне через приемник инфракрасного сигнала во второй зоне и/или третьей зоне.
- Усилитель и колонки во второй зоне и/или третьей зоне.
- Телевизор во второй зоне или третьей зоне.

Поскольку существует много различных возможных способов подключения и использования данного аппарата в конфигурации с несколькими зонами, рекомендуется обратиться к ближайшему авторизованному дилеру Yamaha или в сервисный центр по вопросу подключений для нескольких зон, наилучшим образом отвечающих требованиям.

### При использовании внешнего усилителя

Усилитель, расположенный во второй и третьей зонах, можно подключить к данному аппарату, как показано ниже.

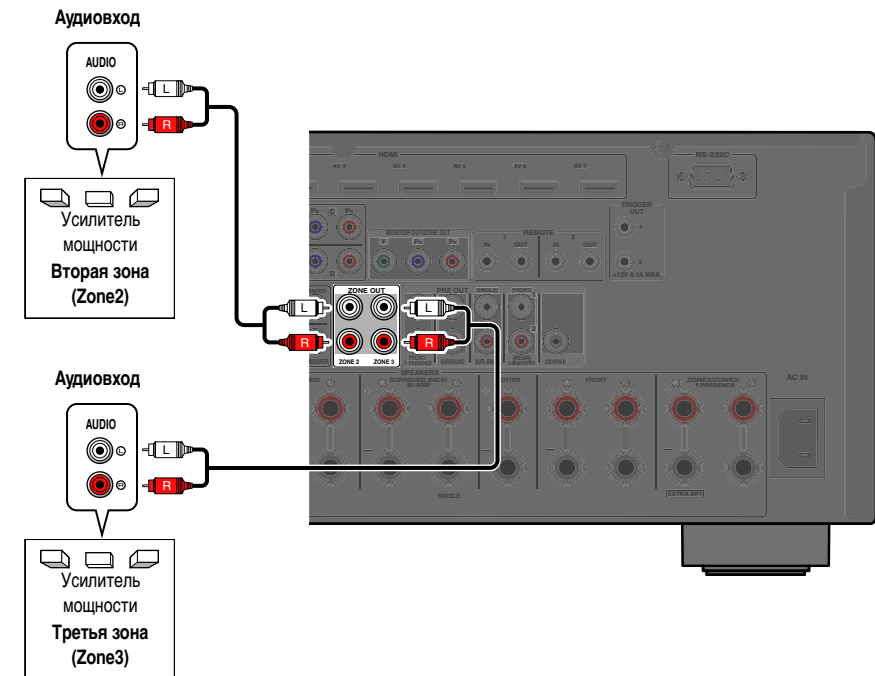

Чтобы избежать неожиданного шума, НЕ ИСПОЛЬЗУЙТЕ функцию нескольких зон с дисками CD, закодированными в формате DTS.

### При использовании внутреннего усилителя данного аппарата

Подключите колонки во второй и/или третьей зоне напрямую к гнездам EXTRA SP ([рис. 21](#)).

### Подключение видеомониторов зоны

Подключение видеомонитора(ов) в Zone2, Zone3 к гнездам MONITOR OUT/ZONE OUT. При подключении к этим гнездам видеомониторов для нескольких зон, эти видеомониторы будут воспроизводить источник сигнала, выбранный для назначенной зоны.

Для назначения гнезд MONITOR OUT/ZONE OUT для зоны Zone2 или Zone3, выполните конфигурацию “Назнач. выход монитора” (стр. 105).

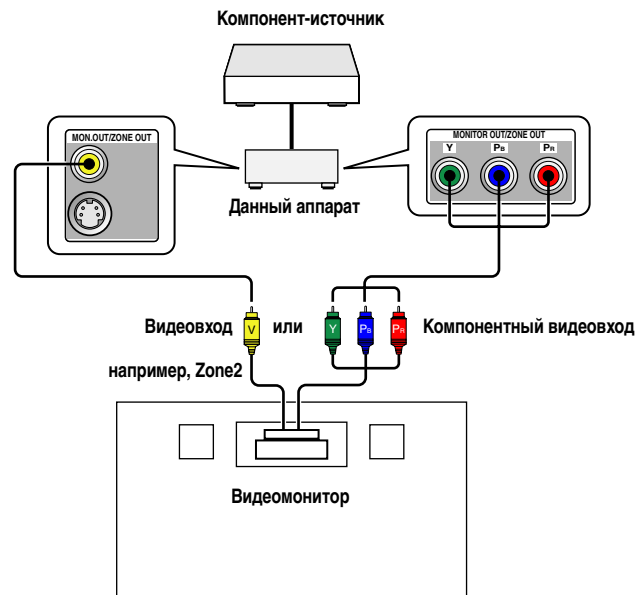

В случае установки опции “Назнач. выход монитора” в положение “Zone2” или “Zone3”, окно контента и меню Опция входа, выбранного для назначенной зоны, также можно отобразить на ТВ-мониторе в назначенной зоне.

### Функции экранной индикации Zone2/Zone3

В случае установки опции “Назнач. выход монитора” в положение “Zone2” или “Zone3”, экранная индикация Zone2 или Zone3 будет отображаться на ТВ-мониторе в Zone2 или Zone3.

Доступные функции экранной индикации Zone2 или Zone3 отличаются от доступных функций основной экранной индикации. Для экранной индикации Zone2 или Zone3 доступны следующие функции.

✓: доступная функция

Функции		Основная экранная индикация	Экранная индикация Зона
Меню ON SCREEN	Меню Вход	Выбор Вход	✓
		Конфигурация Вход	✓
	Меню Звуковая программа	Выбор Звуковая программа	✓
		Конфигурация Звуковая программа	✓
	Меню Сцена	Выбор Сцена	✓
		Конфигурация Сцена	✓
Меню Настройка		✓	
Меню Информация		✓	
Окно контента	Поле Текущее воспроизв.	✓	✓
	Поле Просмотр	✓	✓
Меню Опция	Регулировка тона, Repeat / Повторение [iPod] 1, Shuffle / Альбомы [iPod] 1	✓	✓
	Другие функции	✓	—

### Управление данным аппаратом с помощью пульта ДУ в других помещениях

Данный аппарат оборудован двумя гнездами REMOTE IN и REMOTE OUT. Эти гнезда можно использовать для управления данным аппаратом и другими компонентами из Zone2 и Zone3 (стр. 36).

Некоторые модели Yamaha можно подключать напрямую к гнездам REMOTE данного аппарата. Для этих моделей использование излучателя инфракрасного сигнала может не требоваться. Можно подключить до 6 компонентов Yamaha, как показано ниже.

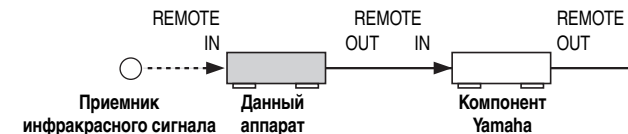

1: Только в случае выбора DOCK/PC/USB, возможно отображение Repeat / Повторение [iPod] и Shuffle / Альбомы [iPod].



### Управление Zone2 или Zone3

Для выбора и управления устройствами Zone2 или Zone3 можно использовать пульт ДУ. Доступны следующие операции:

- Выбор источника входного сигнала Zone2 или Zone3.
- Настройка на FM или AM в случае выбора “TUNER” в качестве источника входного сигнала Zone2 или Zone3.
- Регулировка громкости устройств Zone2 или Zone3 (при подключении через встроенный усилитель).

### Включение режима работы Zone2 или Zone3

Установите **[28]ZONE** в положение ZONE2 или ZONE3 перед использованием пульта ДУ для управления устройствами Zone2 или Zone3.

### Управление Zone2 или Zone3

Для включения и выключения вывода аудиосигнала в Zone2 или Zone3

Нажмите кнопку **[22]RECEIVER**

Для выбора источника входного сигнала для Zone2 или Zone3

Нажмите кнопку **[4]Переключатель входных сигналов**.

**Для Zone2 или Zone3 доступны только следующие источники.**

AV1-4 (только аналоговый аудиовход), V-AUX (только аналоговый аудиовход), AUDIO1-4 (только аналоговый аудиовход), PHONO, USB, NET, DOCK, TUNER

Для использования функции SCENE для Zone2 или Zone3

Нажмите и удерживайте клавишу **[5]SCENE** в течение примерно 3 секунд для сохранения текущей настройки для сцены.

Нажмите кнопку **[5]SCENE** для загрузки сохраненной настройки.

**Следующие настройки могут быть сохранены для каждой сцены Zone2 или Zone3.**

Вход, Основная громк., Регулировка тона

Для включения таймера сна для Zone2 или Zone3

Автоматическое переключение устройства Zone2 или Zone3 в режим ожидания через заданный период времени (таймер сна). Несколько раз нажмите кнопку **[25]SLEEP** для установки времени включения таймера сна.



### Регулировка высокой/низкой частоты звука Zone2 или Zone3 (Регулировка тона)

**1** Нажмите кнопку ZONE CONTROL на передней панели.

**2** Несколько раз нажмите кнопку TONE/BALANCE на передней панели для выбора опции “Treble” или “Bass”.

**3** Воспользуйтесь кнопками PROGRAM / для регулировки уровня выходного сигнала в соответствующем диапазоне частот.

Диапазон настройки	от -10,0 дБ до +10,0 дБ
Шаг регулировки	2,0 дБ

Вскоре после отпускания клавиши индикация вернется к предыдущему экрану.

### Регулировка баланса фронтальных колонок Zone2 и Zone3

**1** Нажмите кнопку ZONE CONTROL на передней панели.

**2** Несколько раз нажмите кнопку TONE/BALANCE на передней панели для выбора опции “Balance”.

**3** Нажмите кнопку PROGRAM / для регулировки баланса.

Вскоре после отпускания клавиши индикация вернется к предыдущему экрану.

### Управление окном контента на экране ТВ-мониторе в другом помещении

В случае установки опции “Назнач. выход монитора” в положение “Zone2” или “Zone3”, можно настроить следующие пункты с помощью меню Опция в Zone2 или Zone3.

- Настройка Регулировка тона для Zone2 или Zone3.
- Настройка функций Repeat / Повторение [iPod] и Shuffle / Альбомы [iPod]. (только в случае выбора DOCK/PC/USB)

#### ПРИМЕЧАНИЕ

Управление меню Опция в Zone2 или Zone3 можно осуществлять с помощью тех же операций, которые используются для управления меню Опция для основной зоны ([стр. 57](#)).

### Использование музыки во всех помещениях

Воспользуйтесь данной функцией для воспроизведения источников основной зоны одновременно в других зонах. Эта функция удобна, если необходимо воспроизвести основные источники в качестве фоновой музыки во время домашней вечеринки и т.п. При использовании режима вечеринки установите опцию “Режим вечеринки” в положение “Вкл.” ([стр. 105](#)).

Нажимайте кнопку **[22]PARTY** для включения или выключения режима вечеринки.

“Party Mode On” или “Party Mode Off” появится на дисплее передней панели или экране телевизора.

Пока данный аппарат будет находиться в режиме вечеринки, на дисплее передней панели будут гореть индикаторы PARTY.

- Входные аудиосигналы будут микшироваться с понижением до 2ch Stereo и выводиться через аналоговые гнезда ZONE2 OUT или ZONE3 OUT.
- Режим вечеринки можно включить только в случае включения питания основной зоны.
- Режим вечеринки автоматически выключится при выключении питания основной зоны.



# ПРИЛОЖЕНИЕ

## Поиск и устранение неисправностей

Если аппарат функционирует неправильно, воспользуйтесь приведенной ниже таблицей.

В случае, если проблема не указана в таблице, или проблему не удалось устранить, выключите аппарат, отсоедините силовой кабель и обратитесь к ближайшему авторизованному дилеру или в сервисный центр Yamaha.

### Неисправности общего характера

Возможная неисправность	Вероятная причина	Метод устранения	См. стр.
<b>Питание не включается.</b>	Схема защиты сработала 3 раза подряд.	В качестве меры предосторожности, при срабатывании схемы защиты 3 раза подряд, возможность подачи питания отключается. Обратитесь к ближайшему дилеру или в сервисный центр Yamaha для проведения ремонта.	—
<b>Аппарат переходит в режим ожидания вскоре после включения питания.</b>	Силовой кабель вставлен не полностью.	Подключите надлежащим образом силовой кабель к настенной розетке переменного тока.	—
	(При включении данного аппарата и отображении индикации “CHECK SP WIRES!”.) Активирована схема защиты из-за того, что при включении данного аппарата кабель колонки находился в закороченном состоянии.	Убедитесь, что кабели всех колонок между данным аппаратом и колонками подключены надлежащим образом.	<a href="#">22</a>
<b>Аппарат не выключается или не работает надлежащим образом.</b>	Завис внутренний микрокомпьютер из-за воздействия сильного электрического напряжения от внешних источников (например, молнии или излишнего статического электричества) или из-за падения напряжения электропитания.	Отсоедините силовой кабель от настенной розетки переменного тока, подождите примерно 30 секунд, а затем снова подсоедините.	—
	Возможно, разрядились батарейки в пульте ДУ.	Замените все батарейки.	<a href="#">13</a>
<b>Аппарат переходит в режим ожидания.</b>	Сработала схема защиты из-за короткого замыкания и т.д.	Убедитесь, что используются колонки с импедансом по крайней мере 6 Ω.	—
		Проверьте правильность настроек импеданса колонок.	<a href="#">21</a>
		Убедитесь, что провода колонок не соприкасаются друг с другом, а затем снова включите аппарат.	—
	Таймер сна отключил аппарат.	Включите аппарат и повторно запустите воспроизведение источника.	—

Возможная неисправность	Вероятная причина	Метод устранения	См. стр.
<b>После отображения на передней панели обратного отсчета аппарат переходит в режим ожидания.</b>	Если не выполнялось никаких действий, это указывает на срабатывание функции Автомат. выкл. питания.	Включите аппарат и повторно запустите воспроизведение источника.	—
		В меню Настройка “Автомат. выкл. питания” (“Функция” → “Автомат. выкл. питания”), увеличьте значение времени до перехода в режим ожидания или выключите функцию Автомат. выкл. питания.	<a href="#">107</a>
<b>Отсутствует звук.</b>	Входные или выходные кабели подключены неправильно.	Подключите кабели надлежащим образом. Если неисправность не была устранена, используемые кабели, возможно, имеют дефекты.	<a href="#">30</a>
	Колонки подключены ненадежно.	Надежно подключите колонки.	<a href="#">22</a>
	Компоненты HDMI, подключенные к данному аппарату, не поддерживают стандарты защиты от копирования HDCP.	Подключите компоненты HDMI, поддерживающие стандарты защиты от копирования HDCP.	—
	Аудиовход устройства настроен на воспроизведение через телевизор.	В меню Настройка установите опцию “Усилитель” в пункте “Аудио Выход” (“HDMI” → “Аудио Выход” → “Усилитель”) в положение “Вкл.”.	<a href="#">103</a>
	Не выбран подходящий источник сигналов.	Выберите подходящий источник сигналов с помощью <b>Переключатель входных сигналов</b> .	<a href="#">47</a>
	Низкий уровень громкости или звук отключен.	Увеличьте уровень громкости.	—
	От источника, например, с диска CD-ROM, поступают сигналы, которые аппарат не может воспроизвести.	Используйте источник входных сигналов, которые могут воспроизводиться на данном аппарате.	—



Возможная неисправность	Вероятная причина	Метод устранения	См. стр.
<b>Отсутствует изображение.</b>	Видеосигнал, выводимый с данного аппарата, не поддерживается монитором, подключенным к нему через гнезда HDMI OUT 1-2.	Отображение меню Advanced Setup и выбор опции "VIDEO" в пункте "INITIALIZE" для переустановки параметров видеосигнала.	<a href="#">124</a>
		Отображение меню Advanced Setup и установка опции "MONITOR CHECK" в положение "YES".	<a href="#">124</a>
	На телевизоре не выбран соответствующий видеовход.	Выберите на телевизоре соответствующий видеовход.	—
<b>Не выводится звук через определенную колонку.</b>	Колонка неисправна. Проверьте индикаторы колонки на дисплее передней панели. Если соответствующий индикатор горит, подключите другую колонку и проверьте вывод звука.	Если звук не выводится, данный аппарат, возможно, неисправен.	<a href="#">11</a>
	Компонент для воспроизведения или колонки не подключены надлежащим образом.	Подключите кабели надлежащим образом. Если неисправность не была устранена, используемые кабели, возможно, имеют дефекты.	<a href="#">22, 30</a>
	Вывод через эту колонку отключен.	Проверьте индикаторы колонки на дисплее передней панели. Если соответствующий индикатор выключен, попытайтесь выполнить следующие действия. 1) Переключитесь на другой источник входного сигнала. 2) Звук не выводится через эту колонку при использовании выбранной звуковой программы. Выберите другую звуковую программу. 3) "Нет" возможно было выбрано для данной колонки на этом аппарате. Отобразите опцию "Колонка" в меню Настройка и установите соответствующие параметры для включения вывода через эту колонку ("Колонка" → "Ручная настройка" → "Конфигурация").	<a href="#">11, 95</a>
	Установлена минимальная громкость этой колонки в пункте "Колонка" в меню Настройка.	Отобразите опцию "Колонка" в меню Настройка и отрегулируйте громкость ("Колонка" → "Ручная настройка" → "Уровень").	<a href="#">97</a>
	(Если звук какого-либо канала почти не воспроизводится) Выходной баланс колонок не установлен правильно.	Отрегулируйте громкость каждой колонки в пункте "Уровень" в меню Настройка ("Колонка" → "Ручная настройка" → "Уровень").	<a href="#">97</a>
	Звук может не выводиться через некоторые каналы в зависимости от источника входного сигнала или звуковой программы.	Выберите другую звуковую программу.	<a href="#">50</a>

Возможная неисправность	Вероятная причина	Метод устранения	См. стр.
<b>Звук в основном выводится через центральную колонку.</b>	В случае применения звуковой программы для монофонического источника входного сигнала, для некоторых декодеров окружающего звучания звук всех каналов будет выводиться через центральную колонку.	Выберите другую звуковую программу.	<a href="#">50</a>
<b>Отсутствует звук от колонок присутствия.</b>	Аппарат находится в режиме прямого декодирования и входные аудиосигналы на имеют канала окружающего звучания.	Нажмите кнопку <b>STRAIGHT</b> для выхода из режима прямого декодирования.	<a href="#">51</a>
	Звук может не выводиться через некоторые каналы в зависимости от источников входного сигнала или звуковых программ.	Выберите другую звуковую программу.	<a href="#">50</a>
<b>Отсутствует звук от колонок окружающего звучания.</b>	Звук может не выводиться через некоторые каналы в зависимости от источников входного сигнала или звуковых программ.	Выберите другую звуковую программу.	<a href="#">50</a>
<b>Отсутствует звук от тыловых колонок окружающего звучания.</b>	"Расширенное окруж. звуч." в меню Опция установлен в положение "Выкл.", или входной сигнал не содержит флага тылового окружающего звука в то время, как опция "Расширенное окруж. звуч." установлена в положение "Автомат."	Установите опцию "Расширенное окруж. звуч." в положение, отличное от "Выкл." или "Автомат."	<a href="#">59</a>
<b>Отсутствует звук от сабвуфера.</b>	Сабвуфер не подключен или бездействующий.	Убедитесь, что сабвуфер правильно подключен, и в меню Настройка "Сабвуфер 1" и "Сабвуфер 2" ("Колонка" → "Ручная настройка" → "Конфигурация" → "Сабвуфер 1" и "Сабвуфер 2") установите сабвуфер в положение "Использовать".	<a href="#">22, 96</a>
	Сабвуфер выключен.	Включите питание сабвуфера. Если сабвуфер имеет функцию Auto Power Off, уменьшите установки чувствительности этой функции.	—
	Источник не содержит сигналов LFE (с. 141) или низкочастотных сигналов.		—
<b>Источники входного аудиосигнала не воспроизводятся в нужном формате цифрового аудиосигнала.</b>	Подключенный компонент не настроен для вывода цифровых аудиосигналов в нужном формате.	Установите надлежащим образом компонент для воспроизведения, обратившись за информацией к инструкции по его эксплуатации.	—



Возможная неисправность	Вероятная причина	Метод устранения	См. стр.
Слышны шумовые помехи от цифрового или радиочастотного оборудования.	Аппарат расположен очень близко к другому цифровому или радиочастотному оборудованию.	Отодвиньте аппарат дальше от такого оборудования.	—
Слышен шум/гул.	Кабели подключены неправильно. Подключите аудиокабели надлежащим образом.	Если неисправность не была устранена, используемые кабели, возможно, имеют дефекты.	—
	Воспроизводится диск DTS-CD.	1) Если выводится только шум Если сигнал битового потока DTS не подается на данный аппарат надлежащим образом, будет выводиться только шум. Подключите компонент для воспроизведения к данному аппарату с помощью цифрового соединения и воспроизведите диск DTS-CD. Если положение не улучшится, причина проблемы может быть в компоненте для воспроизведения. Обратитесь к производителю компонента воспроизведения для получения информации. 2) Если шум выводится во время воспроизведения или операции пропуска Перед воспроизведением диска DTS-CD отобразите меню Вход после выбора источника входного сигнала и установите опцию “Вид декодера” в положение “DTS”.	—
Громкость не увеличивается или звук искажен.	Не включен компонент, подключенный к выходным гнездам данного аппарата.	Свойства AV-ресиверов таковы, что если компонент, подключенный к выходным гнездам данного аппарата, не включен, это может приводить к искажению звука или снижению громкости. Включите все компоненты, подключенные к данному аппарату.	—
	“Максимальная громкость” установлен в низкое значение.	Установите его в более высокое значение.	<a href="#">99</a>

### HDMI™

Возможная неисправность	Вероятная причина	Метод устранения	См. стр.
Мигает индикатор HDMI дисплея передней панели.	Возникла ошибка в HDMI-подключении.	Попытайтесь повторно вставить кабель HDMI.	—
		Убедитесь, что не подается видеосигнал HDMI, не поддерживаемый данным аппаратом (меню Информация → “Информация Сигнал видео”).	<a href="#">110</a>
Отсутствует изображение или звук.	Количество компонентов превышает максимально допустимое.	Отключите некоторые компоненты HDMI.	—
	Подключенный компонент HDMI не поддерживает широкополосную цифровую защиту авторских прав (HDCP).	Подключите компонент HDMI, поддерживающий HDCP.	—
(При использовании функции HDMI Контроль) звук телевизора не выводится через данный аппарат во время работы с пультом ДУ телевизора.	Аудиовыход телевизора не подключен к данному аппарату или же установка в соответствии с операциями, выполняемыми на телевизоре, не выполнена.	Подключите аудиовыход телевизора к данному аппарату, а затем выберите подсоединенный источник входных сигналов в “Аудиовход ТВ” (меню Настройка → HDMI → Аудиовход ТВ).	<a href="#">102</a>
	(При использовании функции Обратный аудиоканал) Функция Обратный аудиоканал не работает.	Убедитесь, что телевизор поддерживает функцию Обратный аудиоканал. Включите функцию Обратный аудиоканал (меню Настройка → HDMI → ARC (Обратный аудиоканал)).	<a href="#">102</a>



### Тюнер (FM/AM)

#### FM

Возможная неисправность	Вероятная причина	Метод устранения	См. стр.
Слышится шум во время приема стереофонической FM-радиостанции.	Вы находитесь слишком далеко от передатчика станции, либо поступает слишком слабый сигнал от антенны.	Проверьте подключения антенны.	<a href="#">39</a>
		Переключитесь в монофонический режим.	<a href="#">65</a>
		Замените наружную антенну более чувствительной многоэлементной антенной.	—
Искажение звука, невозможно добиться лучшего приема даже с использованием хорошей FM-антенны.	Многолучевая интерференция.	Отрегулируйте высоту или направленность антенны, либо разместите ее в другом месте.	—
Невозможно настроить на желаемую станцию в режиме автоматической настройки.	Вы находитесь в местности, удаленной от станции, либо поступает слишком слабый сигнал от антенны.	Замените наружную антенну более чувствительной многоэлементной антенной.	—
		Воспользуйтесь кнопками <b>TUN/CH</b>   для выбора станции вручную.	<a href="#">62</a>
“No Presets” отображается.	Отсутствуют сохраненные предустановленные станции.	Перед использованием сохраните станции, которые будут прослушиваться в качестве предустановленных станций.	<a href="#">62</a>
“Wrong Station” отображается.	Введена неверная частота FM/AM.	Введите частоту, которая может приниматься.	—

#### AM

Возможная неисправность	Вероятная причина	Метод устранения	См. стр.
Невозможно настроить на желаемую станцию в режиме автоматической настройки.	Слабый сигнал или ослаблены соединения антенны.	Отрегулируйте ориентацию рамочной AM-антенны.	—
		Настройтесь на станцию вручную.	<a href="#">62</a>
Не работает автоматическая предустановка станций.	Автоматическая предустановка станций недоступна для AM-станций.	Воспользуйтесь ручной предустановкой станций.	<a href="#">62</a>
Слышится шум с потрескиванием и шипением.	Не подключена поставляемая рамочная AM-антенна.	Подключите рамочную AM-антенну соответствующим образом, даже если применяется внешняя антенна.	<a href="#">39</a>
	Шумы могут быть вызваны молнией, флуоресцентной лампой, мотором, термостатом или другим электрическим оборудованием.	Полностью устранить шум очень сложно, однако его можно снизить, установив и заземлив надлежащим образом наружную AM-антенну.	—
Слышится шум с гудением и воем.	Поблизости работает телевизор.	Отодвиньте аппарат подальше от телевизора.	—



### USB и сеть

Возможная неисправность	Вероятная причина	Метод устранения	См. стр.
<b>“No Device” отобразится при наличии устройства USB.</b>	Данный аппарат распознал запоминающее устройство USB как недопустимое устройство.	Выключите, а затем снова включите данный аппарат.	—
<b>Невозможен просмотр музыкальных файлов и директорий в устройстве USB.</b>	Музыкальные файлы и директории расположены в местах, отличных от области FAT.	Поместите музыкальные файлы и директории в область FAT.	—
	Вы пытаетесь просматривать иерархии директорий более чем с 8 уровнями или директорию более чем с 500 файлами.	Измените структуру данных на устройстве USB.	—
<b>ПК-сервер/Интернет радио не функционируют надлежащим образом.</b>	IP-адрес не установлен надлежащим образом.	Установите функцию DHCP-сервера маршрутизатора в положение ON. Либо выполните конфигурацию вручную в соответствии с текущей операционной средой.	<a href="#">104</a>
	Сетевой кабель не подключен.	Подключите его надлежащим образом.	<a href="#">37</a>
<b>Не воспроизводится музыка на ПК-сервере.</b>	На ПК не установлена программа Windows Media Player.	Установите программу Windows Media Player на ПК.	—
	Музыка записана в формате, воспроизведение которого невозможно на данном аппарате. Данный аппарат не может воспроизводить музыкальные форматы, отличные от WMA, MP3, MPEG-4 AAC, FLAC и WAV (формат PCM). Также имейте в виду, что он не может воспроизводить некоторые музыкальные файлы, даже если они записаны в формате WMA, MP3, MPEG-4 AAC, FLAC или WAV.	Воспроизведите музыку в формате, с которым совместим данный аппарат.	—

Возможная неисправность	Вероятная причина	Метод устранения	См. стр.
<b>Не воспроизводится Интернет радио.</b>	Включен брандмауэр сетевого устройства. Воспроизведение Интернет радио возможно только в том случае, если данные проходят через порт, назначенный каждой радиостанцией. Номер порта изменяется в зависимости от радиостанции.	Проверьте настройку брандмауэра сетевого устройства.	—
	Соединение с Интернет разорвано.	Проверьте конфигурацию сетевого устройства, а затем обратитесь к провайдеру сетевого соединения.	—

Индикация	Вероятная причина	Метод устранения	См. стр.
Connect error	Возникла проблема с каналом передачи сигналов от сети к данному аппарату.	Проверьте соединение между данным аппаратом и портом локальной сети на маршрутизаторе или концентраторе.	<a href="#">37</a>
		Убедитесь, что концентратор надлежащим образом подсоединен и включен. Перед прослушиванием Интернет радио убедитесь также, что модем надлежащим образом подсоединен и включен.	<a href="#">37</a>
Disconnected	Запоминающее устройство USB или портативный аудиоплеер USB был отсоединен от порта USB данного аппарата.	Проверьте соединение между данным аппаратом и запоминающим устройством USB или портативным аудиоплеером USB.	—
	ПК-сервера, ранее подключенного к данному аппарату, больше не существует.	Подключите данный аппарат к доступному ПК-серверу.	<a href="#">37</a>
No Device	Возникла проблема с каналом передачи сигналов от запоминающего устройства USB или портативного аудиоплеера USB к данному аппарату.	Выключите данный аппарат и повторно подключите запоминающее устройство USB или портативный аудиоплеер USB к порту USB данного аппарата.	<a href="#">38</a>
		Попробуйте переустановить запоминающее устройство USB или портативный аудиоплеер USB.	—



Индикация	Вероятная причина	Метод устранения	См. стр.
Access error	Данный аппарат не может получить доступ к запоминающему устройству USB или портативному аудиоплееру USB.	Повторите попытку с другим запоминающим устройством USB или портативным аудиоплеером USB.	—
	Возникла проблема с каналом передачи сигналов от запоминающего устройства USB или портативного аудиоплеера USB к данному аппарату.	Выключите данный аппарат и повторно подключите запоминающее устройство USB или портативный аудиоплеер USB к порту USB данного аппарата. Попробуйте переустановить запоминающее устройство USB или портативный аудиоплеер USB.	<a href="#">38</a> —
Access denied	ПК, к которому осуществляется попытка подключения, ответил отказом в подключении.	Выполните конфигурацию настройки совместного использования в программе Window Media Player 11/12 и выберите данный аппарат в качестве устройства, с которым совместно используется музыкальный контент.	<a href="#">67</a>
Unable to play	Аппарат не может воспроизвести песни, записанные на ПК.	Убедитесь, что программа Windows Media Player установлена на ПК.	—
		Убедитесь, что песни, которые в данный момент хранятся на (MP3, WMA, MPEG-4 AAC и WAV), можно воспроизвести.	—
		Сохраните на ПК другие воспроизводимые музыкальные файлы (MP3, WMA, MPEG-4 AAC и WAV).	—
	Сеть может быть перегружена интенсивным трафиком, и воспроизведение будет прервано.	Попытайтесь подготовить сеть исключительно для использования с данным аппаратом, отделив ее от общего сетевого трафика.	—
List updated	Список контента, хранящегося на ПК, был обновлен.		—
Bookmark On	В список закладок были добавлены нужные радиостанции Интернет.		—
Bookmark Off	Из списка закладок были удалены сохраненные радиостанции Интернет.		—
USB Overloaded	Через подключенное устройство USB проходит чрезмерный ток.	Выключите данный аппарат, а затем отключите устройство USB. Если сообщение появится снова при подключении устройства USB, это может означать, что данный аппарат несовместим с устройством USB.	—

### iPod™/iPhone™

Индикация	Вероятная причина	Метод устранения	См. стр.
Loading...	Аппарат устанавливает связь с iPod/iPhone.		—
	Аппарат считывает списки песен с iPod/iPhone.		—
Connect error	Возникла проблема с каналом передачи сигналов от iPod/iPhone к аппарату.	Отключите аппарат и заново подключите универсальную док-станцию для iPod к гнезду DOCK данного аппарата.	<a href="#">74</a>
		Извлеките iPod/iPhone из универсальной док-станции для iPod, а затем поместите обратно в док-станцию.	<a href="#">74</a>
Unknown iPod	Используемый iPod/iPhone не поддерживается данным аппаратом.	Подключите iPod/iPhone, поддерживаемый данным аппаратом.	—
iPod connected	iPod/iPhone надлежащим образом установлен в универсальную док-станцию iPod.		—
	iPod/iPhone надлежащим образом установлен в передатчик беспроводной системы Yamaha для iPod, подключен к данному аппарату через беспроводное соединение.		<a href="#">76</a>
Disconnected	iPod/iPhone извлечен из универсальной док-станции для iPod.		—
	Беспроводное соединение iPod/iPhone с данным аппаратом отключено.		—
Unable to play	Аппарат не может воспроизвести песни, записанные на iPod/iPhone.	Убедитесь, что песни в данный момент хранятся на iPod/iPhone.	—





### Bluetooth™

Индикация	Вероятная причина	Метод устранения	См. стр.
Searching...	Выполняется спаривание беспроводного Yamaha Bluetooth-приемника аудиосигнала и компонента Bluetooth.		—
	Выполняется установка соединения беспроводного Yamaha Bluetooth-приемника аудиосигнала и компонента Bluetooth.		—
Completed	Спаривание завершено.		—
Canceled	Спаривание отменено.		—
BT connected	Выполнено соединение между беспроводным Yamaha Bluetooth-приемником аудиосигнала и компонентом Bluetooth.		—
Disconnected	Компонент Bluetooth отсоединен от беспроводного Yamaha Bluetooth-приемника аудиосигнала.		—
Not found	Компонент Bluetooth не найден.	<p>Во время спаривания:</p> <ul style="list-style-type: none"> <li>– спаривание должно проводиться на компоненте Bluetooth и данном аппарате одновременно. Проверьте, находится ли компонент Bluetooth в режиме спаривания.</li> </ul> <p>Во время подключения:</p> <ul style="list-style-type: none"> <li>– проверьте, включен ли компонент Bluetooth.</li> <li>– проверьте, находится ли устройство Bluetooth в пределах 10 м от беспроводного Yamaha Bluetooth-приемника аудиосигнала.</li> </ul>	—
	Возможно, спаривание не было выполнено.	Повторите попытку спаривания.	<a href="#">78</a>

### Пульт ДУ

Возможная неисправность	Вероятная причина	Метод устранения	См. стр.
<b>Пульт ДУ не работает или работает неправильно.</b>	Слишком большое расстояние или недопустимый угол.	Пульт ДУ работает в радиусе до 6 м при угле отклонения от оси передней панели не более 30 градусов.	—
	Прямое попадание солнечных лучей или света (от инверторной флуоресцентной лампы, стробоскопа и т.п.) на сенсор ДУ аппарата.	Отрегулируйте угол попадания света или переместите данный аппарат.	—
	Слабое напряжение батареек.	Замените все батарейки.	<a href="#">13</a>
	Идентификационные коды пульта ДУ и данного аппарата не совпадают.	Выберите идентификационный код ДУ данного аппарата в соответствии с кодом пульта ДУ.	<a href="#">113</a> <a href="#">123</a>
<b>Батареяка пульта ДУ быстро разряжается.</b>	Недостаточный заряд батареек.	Замените батарейку щелочной батарейкой.	—
<b>Управление внешними компонентами с помощью пульта ДУ невозможно.</b>	Неправильно установлен код ДУ.	Установите код ДУ соответствующим образом, используя <a href="#">“Поиск кода ДУ”</a> на диске CD-ROM.	—
		Попробуйте установить другой код того же производителя, используя <a href="#">“Поиск кода ДУ”</a> на диске CD-ROM.	—
		<p>Если данный аппарат не работает при нажатии кнопки <b>Курсор</b> <math>\triangle / \nabla / \triangleleft / \triangleright</math>, выполните следующие действия.</p> <p>Если данная кнопка не работает во время управления меню диска DVD: снова нажмите <b>Переключатель входных сигналов</b>.</p> <p>Если отсутствуют изменения в работе пульта ДУ при изменении меню Опция/меню Настройка: нажмите кнопку <b>SOURCE/RECEIVER</b> (она должна загореться оранжевым цветом) и снова проверьте управление с помощью пульта ДУ.</p>	—
	Даже если код ДУ установлен правильно, некоторые модели могут не реагировать на сигналы пульта ДУ.		—



## Глоссарий

### Информация об аудиосигнале

#### Синхронизация аудио и видеосигналов (Синхрониз. изображ. и речи)

Синхронизация аудио и видеосигналов – это технический термин, обозначающий задачу и возможность обеспечения синхронизации аудио и видеосигналов на завершающем этапе и во время передачи. Тогда как запаздывание звука и видео требует сложных настроек со стороны конечного пользователя, интерфейс HDMI версии 1.3 включает средства автоматической синхронизации аудио и видеосигналов, которые позволяют устройствам выполнять точную синхронизацию в автоматическом режиме без участия пользователя.

#### Соединение двухканального усиления (Bi-amp)

При соединении двухканального усиления используются два усилителя для одной колонки. Один усилитель подключается к секции низкочастотного динамика колонки, а второй – к комбинированной секции динамика средних и высоких частот. В такой схеме каждый усилитель работает в пределах ограниченного частотного диапазона. Ограниченный диапазон упрощает работу каждого усилителя, и влияние каждого усилителя на качество звучания уменьшается.

#### Dolby Digital

Dolby Digital – это цифровая система окружающего звука, которая обеспечивает полностью независимый многоканальный звук. С 3 фронтальными каналами (фронтальный Л/П и центральный) и 2 каналами окружающего стереозвучания система Dolby Digital обеспечивает 5 полных звуковых каналов. С дополнительным каналом, специально предназначенным для низкочастотных эффектов, который называется LFE (Low Frequency Effect), система в общей сложности имеет 5.1 канал (LFE считается каналом 0.1). Благодаря использованию двухканального стереосигнала для колонок окружающего звучания в системе Dolby Surround достигается более точное воспроизведение звуковых эффектов движения и окружающего звука. Широкий динамический диапазон от максимальных до минимальных уровней громкости, воспроизводимый 5 полнодиапазонными каналами, в сочетании с точной ориентацией звукового поля, формируемого системой цифровой обработки звука, создают беспрецедентное ощущение реалистичности. Данный аппарат позволяет свободно выбрать любую среду звучания от монофонической до 5.1-канальной конфигурации в зависимости от потребностей пользователя.

#### Dolby Digital Surround EX

Dolby Digital EX создает 6 полночастотных выходных каналов из 5.1-канальных источников. Для получения наилучших результатов Dolby Digital EX необходимо использовать со звуковыми дорожками фильмов, записанными с использованием технологии Dolby Digital Surround EX. Благодаря использованию дополнительного канала можно получить более динамичный и реалистичный движущийся звук, особенно в сценах с эффектами “пролета” и “облета”.

#### Dolby Digital Plus

Dolby Digital Plus – это передовая аудиотехнология, разработанная для программ и носителей высокого разрешения, включая трансляцию высокого разрешения и Blu-ray Disc. Выбранная в качестве дополнительного аудиостандарта для Blu-ray Disc, данная технология обеспечивает многоканальный звук с выводом дискретных каналов. Поддерживая битовые потоки до 6,0 Мбит/с, Dolby Digital Plus может одновременно нести до 7.1 дискретных звуковых каналов. Поддерживаемая интерфейсом HDMI версии 1.3 и разработанная для проигрывателей оптических дисков и аудиовидеорециверов/усилителей будущего, технология Dolby Digital Plus остается полностью совместимой с существующими многоканальными аудиосистемами, содержащими Dolby Digital.

#### Dolby Pro Logic II

Dolby Pro Logic II – это улучшенная технология, которая используется для декодирования широкого круга существующих источников в формате Dolby Surround. Эта новая технология обеспечивает воспроизведение 5 дискретных каналов с 2 фронтальными левым и правым каналами, 1 центральным каналом и 2 левым и правым каналами окружающего звучания вместо 1 канала объемного звука для обычной технологии Pro Logic. Данная технология предусматривает три режима: “Music mode” для музыкальных источников, “Movie mode” для кинофильмов и “Game mode” для игровых источников.

#### Dolby Pro Logic IIx

Dolby Pro Logic IIx – это новая технология, поддерживающая дискретное многоканальное воспроизведение от 2-канальных и многоканальных источников. Данная технология предусматривает три режима: “Music mode” для музыкальных источников, “Movie mode” для кинофильмов (только для 2-канальных источников) и “Game mode” для игровых источников.

#### Dolby TrueHD

Dolby TrueHD – это передовая аудиотехнология, разработанная для носителей на основе дисков высокой четкости, включая Blu-ray Disc. Выбранная в качестве дополнительного аудиостандарта для Blu-ray Disc, данная технология обеспечивает звучание, которое в точности соответствует студийной записи, позволяя насладиться домашним кинотеатром высокой четкости. Поддерживая битовые потоки до 18,0 Мбит/с, Dolby TrueHD может одновременно нести до 8 дискретных каналов звука 24 бит/96 кГц. Dolby TrueHD остается полностью совместимой с существующими многоканальными аудиосистемами и сохраняет функции метаданных формата Dolby Digital, позволяя нормализовать диалоги и управлять динамическим диапазоном.

#### DTS 96/24

Технология DTS 96/24 предлагает беспрецедентное качество многоканального звука на видеодисках DVD и полностью совместима со всеми ранее выпущенными декодерами DTS. “96” обозначает частоту стробирования 96 кГц по сравнению с обычной частотой стробирования 48 кГц, “24” обозначает 24-битную длину слова. Технология DTS 96/24 обеспечивает качество звука, не отличающееся от оригинального источника в формате 96/24, и 5.1-канальный звук 96/24 с высококачественным динамичным видео для музыкальных программ и звукового сопровождения фильмов на видеодисках DVD.

#### DTS Digital Surround

Цифровая система окружающего звучания DTS была разработана для замены аналоговых звуковых дорожек кинофильмов 5.1-канальным цифровым звуком и в данное время становится все более популярной в кинотеатрах по всему миру. DTS, Inc. разработала систему домашнего кинотеатра, которая позволяет насладиться глубиной звука и естественным пространственным звучанием цифровой системы окружающего звука DTS в домашних условиях. Эта система воспроизводит практически свободный от помех 6-канальный звук (говоря техническим языком, фронтальный левый и правый каналы, центральный канал, левый и правый каналы окружающего звучания и канал LFE 0.1 (сабвуфер) для получения в общей сложности 5.1 канала). Данный аппарат включает DTS-ES декодер, который обеспечивает 6.1-канальное воспроизведение путем добавления тылового канала окружающего звучания к существующему 5.1-канальному формату.

#### DTS Express

Этот аудиоформат предназначен для новейших оптических дисков, таких как диски Blu-ray. В нем используется низкая битовая скорость, оптимизированная для передачи сигнала по сети. В случае использования диска Blu-ray, данный формат используется для вторичного аудиосигнала, что позволяет во время воспроизведения основной программы прослушивать через Интернет комментарии продюсера фильма.

#### DTS-HD High Resolution Audio

DTS-HD High Resolution Audio – аудиотехнология с высоким разрешением, разработанная для носителей на основе дисков высокой четкости, включая Blu-ray Disc. Выбранная в качестве дополнительного аудиостандарта для Blu-ray Disc, данная технология позволяет получать звук, практически неотличимый от исходного, позволяя насладиться домашним кинотеатром высокой четкости. Поддерживая битовые потоки до 6,0 Мбит/с для Blu-ray Disc, система DTS-HD High Resolution Audio может одновременно нести до 7.1 дискретных звуковых каналов 24 бит/96 кГц. Система DTS-HD High Resolution Audio остается полностью совместимой с существующими многоканальными аудиосистемами, содержащими сигнал DTS Digital Surround.

## DTS-HD Master Audio

DTS-HD Master Audio – это передовая аудиотехнология, разработанная для носителей на основе дисков высокой четкости, включая Blu-ray Disc. Выбранная в качестве дополнительного аудиостандарта для Blu-ray Disc, данная технология обеспечивает звучание, которое в точности соответствует студийной записи, позволяя насладиться домашним кинотеатром высокой четкости. Поддерживая битовые потоки до 24,5 Мбит/с для Blu-ray Disc, система DTS-HD Master Audio может одновременно нести до 71 дискретных звуковых каналов 24 бит/96 кГц. Поддерживаемая интерфейсом HDMI версии 1.3 и разработанная для проигрывателей оптических дисков и AV-ресиверов/усилителей будущего, технология DTS-HD Master Audio остается полностью совместимой с существующими многоканальными аудиосистемами, содержащими DTS Digital Surround.

## DTS Neo:6

Технология Neo:6 предназначена для декодирования обычных 2-канальных источников с последующим 6-канальным воспроизведением определенным декодером. Она обеспечивает воспроизведение с полндиапазонными каналами с более высоким разделением, точно так же, как при воспроизведении цифрового дискретного сигнала. Данная технология предусматривает два режима: “Music mode” для музыкальных источников и “Cinema mode” для игровых источников.

## DSD

Технология Direct Stream Digital (DSD) позволяет сохранять аудиосигналы на таких цифровых носителях информации, как диски Супер Аудио CD. С помощью технологии DSD сигналы сохраняются в виде одноканальных значений с высокой частотой выборки 2,8224 МГц, в то время как ограничение шума и избыточная дискретизация используются для уменьшения искажений, характерных для аудиосигналов с очень высоким квантованием. Благодаря высокой частоте выборки можно добиться более высокого качества звука, чем для формата PCM, используемого для обычных звуковых CD-дисков. Частота равна или превышает 100 кГц, а динамический диапазон составляет 120 дБ. Данный аппарат может передавать или принимать сигналы DSD, подаваемые с гнезда HDMI.

## FLAC

Формат файла для сжатия аудиоданных без потерь. FLAC имеет более низкую степень сжатия по сравнению с форматами с потерями, однако обеспечивает более высокое качество звука.

## MP3

Один из методов сжатия звука, используемый MPEG. В нем применяется метод необратимого сжатия, который обеспечивает высокую степень сжатия путем удаления данных в малослышимой части восприятия человеческого слуха. Считается, что он позволяет сжимать данные в соотношении 1/11 (128 кбит/с), одновременно сохраняя качество звука, сходное с музыкальным компакт-диск.

## MPEG-4 AAC

Аудиостандарт MPEG-4. Поскольку он обеспечивает сжатие данных с битрейтом, более низким по сравнению с MPEG-2 AAC, он используется, помимо прочего, в мобильных телефонах, портативных аудиоплеерах и других устройствах небольшой емкости, где требуется высокое качество звука. Кроме вышеперечисленных типов устройств, MPEG-4 AAC также используется для распространения контента в сети Интернет, и в таком качестве поддерживается компьютерами, медиа-серверами и многими другими устройствами.

## Канал LFE 0.1

Данный канал воспроизводит низкочастотные сигналы и обладает динамическим диапазоном от 20 Гц до 120 Гц. Канал считается как 0.1, поскольку он позволяет только усилить низкочастотный диапазон в отличие от полндиапазонного воспроизведения других 5-каналов в 5.1-канальных системах Dolby Digital или DTS.

## PCM (Линейный PCM)

Линейный PCM – это формат сигнала, позволяющий преобразовывать аналоговые аудиосигналы в цифровой формат, записывать и передавать их без сжатия. Данный метод используется для записи звуковых CD-дисков и DVD-дисков. В системе PCM используется технология квантования величины аналогового сигнала за очень малую единицу времени. При использовании “Pulse Code Modulation” аналоговый сигнал кодируется в виде импульсов и затем модулируется для записи.

## Частота выборки и глубина квантования

При преобразовании аналогового аудиосигнала в цифровой формат количество определений уровня сигнала в секунду называют частотой выборки, а степень точности при преобразовании уровня в цифровое значение – глубиной квантования. Диапазон частот при воспроизведении зависит от частоты выборки, а динамический диапазон, представляющий собой разницу уровней звучания, определяется глубиной квантования. В принципе, чем выше частота выборки, тем шире диапазон воспроизводимых частот, а чем больше глубина квантования, тем точнее воспроизведение уровней звучания.

## WAV

Стандартный формат аудиофайлов Windows, определяющий метод записи цифровых данных, полученных путем преобразования аудиосигналов. Он не задает метод сжатия (кодировки), поэтому вместе с ним можно использовать нужный метод сжатия. По умолчанию он совместим с методом PCM (без сжатия) и некоторыми методами сжатия, включая метод ADPCM.

## WMA

Метод сжатия звука, разработанный Microsoft Corporation. В нем применяется метод необратимого сжатия, который обеспечивает высокую степень сжатия путем удаления данных в малослышимой части восприятия человеческого слуха. Считается, что он позволяет сжимать данные в соотношении 1/22 (64 кбит/с), одновременно сохраняя качество звука, сходное с музыкальным компакт-диск.

## Информация о звуковой программе

### CINEMA DSP

Поскольку системы Dolby Surround и DTS были изначально разработаны для использования в кинотеатрах, их возможности наиболее полно раскрываются в кинотеатрах с большим количеством колонок, предназначенных для акустических эффектов. Вследствие различий в таких домашних условиях как размеры комнаты, материалы стен, количество колонок и т.д. неизбежно различие и в слышимом звучании. Основываясь на большом количестве реальных измеренных данных, система Yamaha CINEMA DSP позволяет использовать ее оригинальную технологию Yamaha DSP для объединения систем Dolby Pro Logic, Dolby Digital и DTS, что позволяет создавать аудиовизуальные эффекты кинотеатра в домашних условиях.

### CINEMA DSP 3D

Реальные измеренные данные звукового поля содержат информацию о высоте звуковых образов. Функция CINEMA DSP 3D позволяет воспроизводить точную высоту звуковых образов, создавая таким образом точные и глубокие стереоскопические звуковые поля в помещении для прослушивания.

### Compressed Music Enhancer

Система Compressed Music Enhancer данного аппарата улучшает качество звука за счет восстановления отсутствующих гармоник в сжатых произведениях. В результате компенсируется сужение диапазона, вызванное потерей точности на высоких частотах, а также недостаток низких частот, вызванный потерей низкочастотного баса, и улучшается звучание всей акустической системы.

### SILENT CINEMA

Компания Yamaha разработала алгоритм звуковых эффектов DSP для естественного, реалистичного воспроизведения звука через наушники. Параметры для наушников установлены для каждой звуковой программы, что позволяет точно воспроизводить все звуковые программы для прослушивания через наушники.

### Virtual CINEMA DSP

Компания Yamaha разработала алгоритм Virtual CINEMA DSP, который позволяет создавать эффекты DSP окружающего звука DSP даже без колонок окружающего звучания за счет использования виртуальных колонок окружающего звучания. Эффекты Virtual CINEMA DSP можно воспроизводить даже с использованием минимальной 2-колоночной системы, в которой отсутствует центральная колонка.

## Информация о видеосигналах

### Компонентный видеосигнал

В системе компонентного видеосигнала сигнал разделяется на сигнал яркости Y и сигналы цветности Pb и Pr. Цвет в этой системе воспроизводится более правдоподобно благодаря независимой передаче сигналов. Компонентный сигнал также называют “цветоразностным”, поскольку сигнал яркости вычитается из сигнала цвета. Для вывода компонентных сигналов необходим экран с компонентными входными гнездами.

### Композитный видеосигнал

В системе композитного видеосигнала видеосигнал представлен тремя основными элементами видеокартинки: цветом, яркостью и синхронизацией данных. Гнездо композитного видео на видеокомпоненте передает эти три элемента вместе.

### Deep Color

Термин Deep Color обозначает использование различных глубин цвета в дисплеях, начиная с 24-битовой глубины в предыдущих версиях спецификации HDMI. Эта дополнительная битовая глубина позволяет телевизорам высокой четкости и другим экранам перейти от миллионов к миллиардам цветов, устранить неравномерность закраски и получить плавные тональные переходы и тонкие градиенты между цветами. Повышенная контрастность может обеспечивать во много раз больше оттенков серого между черным и белым. Кроме того, функция Deep Color увеличивает количество доступных цветов в пределах, ограниченного цветовым пространством RGB или YCbCr.

### HDMI

HDMI (High-Definition Multimedia Interface) – первый промышленно-поддерживаемый полностью цифровой аудио/видео интерфейс для передачи сигналов без сжатия. Обеспечивая интерфейс между любым источниками (например, телевизионными абонентскими приставками или AV-ресиверами) и аудио/видеомониторами (например, цифровыми телевизорами), с помощью одного кабеля, интерфейс HDMI поддерживает стандартное, расширенное видео и видео высокой четкости, а также многоканальный цифровой звук. Интерфейс HDMI позволяет передавать все стандарты ATSC HDTV и поддерживает 8-канальный цифровой звук с запасом по ширине полосы пропускания для соответствия будущим расширениям и требованиям.

При использовании в сочетании с HDCP (High-bandwidth Digital Content Protection), HDMI обеспечивает надежный аудио/видеоинтерфейс, соответствующий требованиям по безопасности поставщиков контента и операторов систем. Для получения подробной информации о HDMI, посетите веб-сайт HDMI по адресу “http://www.hdmi.org”.

### Сигнал S-video

В системе сигналов S-video видеосигнал, обычно передаваемый с помощью штекерного кабеля, разделяется и передается через кабель S-video в виде сигнала яркости Y и сигнала цветности C. Использование гнезда S-VIDEO позволяет устранить потери при передаче видеосигнала и обеспечивает запись и воспроизведение еще более качественных изображений.

### “x.v.Color”

Стандарт цветового пространства, поддерживаемый интерфейсом HDMI версии 1.3. Это расширенное цветовое пространство по сравнению с sRGB, обеспечивающее выразительные цвета, недоступные ранее. Оставаясь совместимым с цветовой гаммой стандартов sRGB, стандарт “x.v.Color” расширяет цветовое пространство и предоставляет возможности для получения более живых, естественных изображений. Этот стандарт особенно эффективен для фотографий и компьютерной графики.

## Совместимость входных и выходных видеосигналов

Преобразование аналогового видеосигнала в сигнал HDMI выполняется в зависимости от разрешения видеосигналов, как показано ниже. При установке опции “Преобр. из аналог в аналог.” в положение “Вкл.” также возможно преобразование аналогового видеосигнала в аналоговый видеосигнал ([см. 123](#)).

✓: доступное преобразование

Разрешение	Выход HDMI					Выход COMPONENT VIDEO				Выход S-VIDEO	Выход VIDEO
	480i/576i	480p/576p	720p	1080i	1080p	480i/576i	480p/576p	720p	1080i	480i/576i	480i/576i
Вход HDMI	480i/576i	✓	✓	✓	✓	✓					
	480p/576p		✓	✓	✓	✓					
	720p		✓	✓	✓	✓					
	1080i		✓	✓	✓	✓					
	1080p		✓	✓	✓	✓					
Вход COMPONENT VIDEO	480i/576i	✓	✓	✓	✓	✓				✓	✓
	480p/576p		✓	✓	✓	✓	✓				
	720p		✓	✓	✓	✓		✓			
	1080i		✓	✓	✓	✓			✓		
Вход S-VIDEO	480i/576i	✓	✓	✓	✓	✓				✓	✓
Вход VIDEO	480i/576i	✓	✓	✓	✓	✓				✓	✓

## Информация о HDMI™

### ■ Совместимость сигнала HDMI

#### Аудиосигналы

Типы аудиосигналов	Форматы аудиосигналов	Совместимые носители
2-кан. линейный PCM	2-кан., 32–192 кГц, 16/20/24 бит	CD, DVD-Video, DVD-Audio и др.
Многокан. линейный PCM	8-кан., 32–192 кГц, 16/20/24 бит	DVD-Audio, Blu-ray Disc, HD DVD и др.
DSD	2/5.1-кан., 2,8224 МГц, 1 бит	SACD и др.
Битовый поток	Dolby Digital, DTS	DVD-Video и др.
Битовый поток (аудиосигналы высокой четкости)	Dolby TrueHD, Dolby Digital Plus, DTS-HD Master Audio, DTS-HD High Resolution Audio, DTS Express	Blu-ray Disc, HD DVD и др.

- Если компонент-источник входного сигнала может декодировать аудиосигналы битового потока аудиокomentarиев, можно воспроизводить аудиосигналы с микшированными аудиокomentarиями с помощью соединений цифрового аудиовхода (оптического или коаксиального).
- Обратитесь к инструкции по эксплуатации к компоненту-источнику входного сигнала, и настройте компонент соответствующим образом.

#### ПРИМЕЧАНИЯ

- При воспроизведении диска DVD-Audio с системой защиты от копирования CPPM, в зависимости от типа DVD-проигрывателя видео- и аудиосигналы могут не воспроизводиться.
- Данный аппарат несовместим с HDCP-несовместимыми компонентами HDMI или DVI.
- Подробнее, смотрите инструкцию по эксплуатации.  
Для декодирования аудиосигналов битового потока на данном аппарате, установите компонент-источник входного сигнала соответствующим образом, чтобы он выводил аудиосигналы битового канала напрямую (без декодирования сигналов битового потока на компоненте).
- Данный аппарат несовместим с функциями аудиокomentarиев (например, специальным аудиоматериалом, загруженным через Интернет) на дисках Blu-ray Disc или HD DVD. Данный аппарат не воспроизводит аудиокomentarии содержимого дисков Blu-ray Disc или HD DVD.

#### Видеосигналы

Данный аппарат совместим с видеосигналами, имеющими следующее разрешение:

- 480i/60 Гц
- 576i/50 Гц
- 480p/60 Гц
- 576p/50 Гц
- 720p/60 Гц, 50 Гц
- 1080i/60 Гц, 50 Гц
- 1080p/60 Гц, 50 Гц, 24 Гц

## О товарных знаках



Изготовлено по лицензии компании Dolby Laboratories. Dolby, Pro Logic и символ в виде двух букв D являются товарными знаками Dolby Laboratories.



Произведено по лицензии согласно Патентам США №: 5,451,942; 5,956,674; 5,974,380; 5,978,762; 6,226,616; 6,487,535; 7,212,872; 7,333,929; 7,392,195; 7,272,567 и другим выпущенным и ожидающим выпуска патентам США и мировым патентам. DTS и Символ являются зарегистрированными товарными знаками, а логотипы DTS-HD, DTS-HD Master Audio и DTS являются товарными знаками DTS, Inc., включая программное обеспечение. © DTS, Inc. Все права защищены.

### iPod™, iPhone™

“iPod” является товарным знаком Apple Inc., зарегистрированным в США и других странах. “iPhone” является товарным знаком Apple Inc.



**Fraunhofer** Institut  
Integrierte Schaltungen

Технология кодирования звука MPEG Layer-3, лицензированная Fraunhofer IIS and Thomson.



Данный ресивер поддерживает сетевые соединения.

### Bluetooth™

Bluetooth является зарегистрированным товарным знаком Bluetooth SIG и используется компанией Yamaha в соответствии с лицензионным соглашением.



“HDMI”, логотип “HDMI” и “High-Definition Multimedia Interface” являются товарными знаками или зарегистрированными товарными знаками HDMI Licensing LLC.

### x.v.Color™

“x.v.Color” является товарным знаком Sony Corporation.



“SILENT CINEMA” является товарным знаком Yamaha Corporation.

Windows XP, Windows Vista, Windows 7, Windows Media Audio, Windows Media Connect и Windows Media Player являются зарегистрированными товарными знаками или товарными знаками Microsoft Corporation в США и/или других странах.



## Технические характеристики

### ■ Вход

- Аналоговый звук
  - RCA..... 10
    - AV1-4, AUDIO1-4, PHONO, VIDEO AUX
  - MULTI CH INPUT.....8-кан.
    - FRONT L/R, CENTER, SURROUND L/R, SURROUND BACK L/R, SUBWOOFER
- Цифровой звук
  - Оптический .....4 (AV3-4, AUDIO1, VIDEO AUX)
  - Коаксиальный.....3 (AV1-2, AUDIO2)
- Аналоговое видео
  - Композитный .....5 (AV1-4, VIDEO AUX)
  - S-видео.....5 (AV1-4, VIDEO AUX)
  - Компонентный.....4 (AV1-4)
- Другие
  - DOCK ..... 1 (Аудио Л/П, Композитное видео, S-видео)

### ■ Выход

- Аналоговый звук
  - SPEAKERS..... 11-кан. (7-кан. + Доп. 4-кан.)
    - FRONT L/R, CENTER, SURROUND L/R, SURROUND BACK/BI-AMP L/R, EXTRA SP1 (ZONE2/ZONE3/EPRESENCE L/R), EXTRA SP2 (ZONE2/ZONE3 Л/П)
  - PRE OUT .....9-кан.
    - FRONT L/R, CENTER, SURROUND L/R, SURROUND BACK L/R, SUBWOOFER (Стерео, Фронт и Тыл. 2-кан.)
  - AV OUT ..... 1
  - ZONE OUT ..... 1
  - ZONE3 OUT ..... 1
- Цифровой звук
  - Оптический ..... 1 (AV OUT)
- Аналоговое видео
  - MONITOR OUT/ZONE OUT
    - Композитный ..... 1
    - S-видео ..... 1
    - Компонентный ..... 1
  - AV OUT
    - Композитный ..... 1
    - S-видео ..... 1

### ■ HDMI

- Вход .....8 (AV1-7, VIDEO AUX)
- Выход ..... 2 (HDMI OUT)
- HDMI Технические характеристики
  - Deep Color 30/36 бит, "x.v.Color", Auto Lips Sync, HD Audio, ARC (Обратный аудиоканал), 3D
- Аудиоформат
  - Dolby Digital, DTS, DSD 6-кан., Dolby Digital Plus, Dolby TrueHD, DTS-HD, PCM 2-кан.-8-кан.
- Защита контента .....HDCP-совместимая

### ■ Тюнер

- Аналоговый тюнер
  - [Модели для Китая, Кореи, Австралии, Азии и общая модель]
  - FM/AM ..... 1 (TUNER)
  - [Другие модели]
  - FM/AM с Система радиоданных ..... 1 (TUNER)

### ■ Сеть

- USB (USB1.1 Полная скорость) ..... 1
  - Тип устройства ..... USB Запоминающее устройство, MTP
  - Аудиоформат ..... MP3, WMA, WAV, MPEG-4 AAC, FLAC
  - Макс. поддерж. звук. част. .... 48 кГц/24 бит
  - Формат обложки ..... PNG, JPEG
- Ethernet (100Base-TX/10Base-TX) ..... 1
  - Интернет радио
    - Аудиоформат ..... MP3, WMA
  - ПК-сервер
    - Аудиоформат ..... MP3, WMA, WAV, MPEG-4 AAC, FLAC
    - Макс. поддерж. звук. част. .... 96 кГц/24 бит
    - Формат обложки ..... PNG, JPEG
  - DLNA
    - Версия ..... 1.5 (поддержка DMP и DMR)
    - Аудиоформат ..... MP3, WMA, WAV, MPEG-4 AAC, FLAC
    - Макс. поддерж. звук. част. .... 96 кГц/24 бит
    - Формат обложки ..... PNG, JPEG
  - Управление по сети
    - Web Browser Control, MusicCAST2 Commander Support, Yamaha Network Control Support (YNC), Receiver Manager Support

### ■ ДУ

- RS-232C ..... 1
- REMOTE IN ..... 2
- REMOTE OUT ..... 2
- TRIGGER OUT ..... 2 (12 В/всего 100 мА макс.)

### ■ Формат совместимого декодирования

- Декодирование формата
  - Dolby TrueHD, Dolby Digital Plus, Dolby Digital, Dolby Digital EX, DTS-HD Master Audio, DTS-HD High Resolution Audio, DTS Express, DTS, DTS-ES Matrix 6.1, DTS-ES Discrete 6.1, DTS 96/24
- Формат завершающего декодирования
  - Dolby Pro Logic, Dolby Pro Logic II Music, Dolby Pro Logic II Movie, Dolby Pro Logic II Game, Dolby Pro Logic IIx Music, Dolby Pro Logic IIx Movie, Dolby Pro Logic IIx Game, DTS Neo:6 Music, DTS Neo:6 Cinema

### ■ Раздел звука

- Минимальная среднеквадратичная выходная мощность RMS (от 20 Гц до 20 кГц, 0,06% THD, 8 Ω)
  - FRONT L/R ..... 130 Вт + 130 Вт
  - CENTER ..... 130 Вт
  - SURROUND L/R ..... 130 Вт + 130 Вт
  - SURROUND BACK L/R ..... 130 Вт
- Динамическая мощность (IHF)
  - [Модели для Китая, Кореи, Азии и общая модель]
  - FRONT L/R, 8/6/4/2 Ω ..... 165/210/285/405 Вт
- Максимальная эффективная выходная мощность (JEITA)
  - [Модели для Китая, Кореи, Азии и общая модель]
  - 1 кГц, 10% THD, 8 Ω ..... 190 Вт
- Максимальная выходная мощность
  - [Модели для Великобритании и Европы]
  - 1 кГц, 0,7% THD, 4 Ω ..... 190 Вт
- Выходная мощность IEC [Модели для Великобритании и Европы]
  - FRONT L/R 1 кГц, 0,9% THD, 8 Ω ..... 135 Вт+135 Вт
- Динамическая разность между номинальным и максимально допустимым значением
  - [Модели для Китая, Кореи, Азии и общая модель]
  - 8 Ω ..... 1,0 дБ



- Коэффициент демпфирования  
FRONT L/R, 1 кГц, 8 Ω ..... не менее 150
- Входная чувствительность / входной импеданс  
PHONO ..... 3,5 мВ/47 кΩ  
AUDIO2 и др. .... 200 мВ/47 кΩ  
MULTI CH IN ..... 200 мВ/47 кΩ
- Максимальный входной уровень  
PHONO (1 кГц, 0,1% THD) ..... не менее 60 мВ  
AUDIO2 и др. (1 кГц, 0,5% THD) ..... не менее 2,4 В
- Уровень выходного сигнала/Выходной импеданс  
AV OUT ..... 200 мВ/1,2 кΩ  
HEADPHONE OUT ..... 150 мВ/100 Ω  
PRE OUT ..... 1,0 В/1,2 кΩ  
ZONE2 OUT ..... 1,0 В/1,2 кΩ  
ZONE3 OUT ..... 1,0 В/1,2 кΩ
- Частотная характеристика  
AUDIO2 и др. до FRONT L/R  
(Pure Direct, от 10 Гц до 100 кГц) ..... +0/-3 дБ
- Общие нелинейные искажения  
PHONO до AV OUT (от 20 Гц до 20 кГц, 1 В) ..... 0,02% или меньше  
AV1 до FRONT L/R (от 20 Гц до 20 кГц, 65 Вт/8 Ω) ..... 0,04% или меньше
- Соотношение сигнал/шум (Сеть IHF-A)  
PHONO (вход закорочен, 5 мВ) до AV OUT  
[Модели для Китая, Кореи, Азии и общая модель] ..... не менее 86 дБ  
[Другие модели] ..... не менее 81 дБ  
AUDIO2 и др. (вход закорочен, 250 мВ) до FRONT L/R  
..... не менее 100 дБ
- Остаточный шум (сеть IHF-A)  
FRONT L/R ..... 150 мВ или меньше
- Разделение каналов (1 кГц/10 кГц)  
PHONO (вход закорочен) ..... не менее 60 дБ/55 дБ  
AV1 и др. (вход 5,1 кΩ закорочен) ..... не менее 60 дБ/45 дБ
- Управление громкостью  
Основная зона ..... MUTE/-80 до +16,5 дБ  
Zone2, Zone3 ..... MUTE/-80 до +16,5 дБ

- Характеристики регулировки тона  
Основная зона (FRONT, CENTER, SUBWOOFER)  
Усиление/отсечение низких частот ..... ±6 дБ/50 Гц  
Частота перехода низких частот ..... 350 Гц  
Усиление/отсечение высоких частот ..... ±6 дБ/20 кГц  
Частота перехода высоких частот ..... 3,5 кГц  
Zone2, Zone3  
Усиление/отсечение низких частот ..... ±10 дБ/100 Гц  
Частота перехода низких частот ..... 350 Гц  
Усиление/отсечение высоких частот ..... ±10 дБ/10 кГц  
Частота перехода высоких частот ..... 3,5 кГц
- Характеристики фильтра (частотное преобразование 40/60/80/90/100/110/120/160/200 Гц)  
H.PF (FRONT, CENTER, SURROUND, SURROUND BACK:  
Маленькие) ..... 12 дБ/окт.  
L.PF (SUBWOOFER) ..... 24 дБ/окт.

### ■ Раздел видео

- Видеоформат (MONITOR OUT/ZONE OUT, Обои/экранная индикация)  
[Модель для Кореи и общая модель] ..... NTSC/PAL  
[Другие модели] ..... PAL/NTSC
- Тип видеосигнала (Преобразование видеосигнала) ..... NTSC/PAL
- Уровень сигнала  
Композитный ..... размах напряжения 1 /75 Ω  
S-видео  
- NTSC  
..... размах напряжения 1/75 Ω (Y), размах напряжения 0,286/75 Ω (C)  
- PAL ..... размах напряжения 1/75 Ω (Y), размах напряжения 0,3/75 Ω (C)  
Компонентный  
..... размах напряжения 1/75Ω (Y), размах напряжения 0,7/75 Ω (Pb/Pr)
- Максимальный уровень приема (Преобразование видеосигнала выкл.)  
..... размах напряжения не менее 1,5 В
- Соотношение сигнал-шум (Преобразование видеосигнала выкл.)  
..... не менее 60 дБ
- Частотная характеристика (Преобразование видеосигнала выкл.)  
Компонент  
(MONITOR OUT/ZONE OUT) ..... от 5 Гц до 100 МГц, ±3 дБ

### ■ Раздел FM

- Диапазон настройки  
[Модель для Азии и общая модель] ..... от 87,5/87,50 до 108,0/108,00 МГц  
[Другие модели] ..... от 87,50 до 108,00 МГц
- Номинальная чувствительность 50 дБ (IHF)  
Моно ..... 3,0 мВ (20,8 дБф)
- Соотношение сигнал/шум (IHF)  
Моно/Сtereo ..... 74 дБ/70 дБ
- Нелинейные искажения (1 кГц)  
Моно/Сtereo ..... 0,3%/0,3%
- Вход антенны ..... 75 Ω (несбалансированный)

### ■ Раздел AM

- Диапазон настройки  
[Модель для Азии и общая модель] ..... от 530/531 до 1710/1611 кГц  
[Другие модели] ..... от 531 до 1611 кГц

### ■ Неисправности общего характера

- Питание  
[Общие модели] ..... 110-120/220-240 В переменного тока, 50/60 Гц  
[Модель для Китая] ..... 220 В переменного тока, 50 Гц  
[Модель для Кореи] ..... 220 В переменного тока, 60 Гц  
[Модель для Австралии] ..... 240 В переменного тока, 50 Гц  
[Модели для Великобритании и Европы]  
..... 220 В переменного тока, 50 Гц  
[Модели для Азии] ..... 220-240 В переменного тока, 50/60 Гц
- Потребляемая мощность ..... 490 Вт
- Потребляемая мощность в режиме ожидания  
HDMI Контроль Выкл./В режим ожидания Выкл. .... 0,3 Вт или меньше  
HDMI Контроль Вкл./В режим ожидания Вкл. .... 2,7 Вт (типичный)  
NET Ожидание Вкл. .... 4,5 Вт (типичный)
- Размеры (Ш x В x Г) ..... 435 x 182 x 430 мм
- Вес ..... 16,0 кг



## Индекс

### ЧИСЛЕННЫЕ ЗНАЧЕНИЯ

2-канальное стереофоническое воспроизведение.....	52
5.1-канальное расположение колонок.....	17
5-канальное расположение колонок.....	18
7.1-канальное подключение колонок.....	20
7.1-канальное расположение колонок.....	16

### A

Adaptive DRC, меню Опция.....	59
Adaptive DSP Level, Настройка Звук.....	99
ARC (Обратный аудиоканал), Настройка HDMI.....	102

### C

CLEAR.....	119
Compressed Music Enhancer.....	52

### E

ERASE.....	120
------------	-----

### F

FIRM UPDATE, меню Расширенная настройка.....	125
--	-----

### H

HDMI Контроль, Настройка HDMI.....	102
HDMI-монитор, меню Информация.....	110

### I

INITIALIZE, меню Расширенная настройка.....	124
IP-адрес, Настройка Сеть.....	104

### L

LEARN.....	115
------------	-----

### M

MACRO.....	118
MONITOR CHECK, меню Расширенная настройка.....	124

### P

PRESET.....	114
-------------	-----

### R

RECOV./BACKUP, меню Расширенная настройка.....	124
REMOTE CON AMP, меню Расширенная настройка.....	123
REMOTE SENSOR, меню Расширенная настройка.....	123
RENAME.....	117
Repeat / Повторение(iPod), меню Опция.....	60

### S

Shuffle/Альбомы(iPod), меню Опция.....	60
SPEAKER IMP., меню Расширенная настройка.....	122

### T

TV FORMAT, меню Расширенная настройка.....	124
--	-----

### V

VERSION, меню Расширенная настройка.....	125
VOLUME.....	8

### W

Web Control Center.....	80
-------------------------	----

### Y

YPAO.....	40
-----------	----

### Z

Zone Переименов., Настройка Мульти Zone.....	106
--	-----

### A

Авто. предуст.....	66
Автомат. выкл. питания, Настройка Функция.....	107
Автоматическая настройка, Настройка Колонка.....	94
Автоматический прием информации о дорожном движении.....	64
Аудио выбор, меню Опция.....	60

Аудио Выход, Настройка HDMI.....	103
Аудиовход ТВ, Настройка HDMI.....	102

### Б

Блокировать iPod, меню Вход.....	84
Блокировка памяти, Настройка Функция.....	109

### В

В режим ожидания, Настройка HDMI.....	103
Вид декодера, меню Вход.....	84
Видеовыход, меню Вход.....	84
Воспроизведение с iPhone™.....	74
Воспроизведение с iPod™.....	74
Воспроизведение с компонента Bluetooth™.....	78
Время реверберации, меню Звуковая программа.....	90
Выбор контроля, Настройка HDMI.....	102
Выбрать предустановку, TUNER.....	65

### Г

Гнездо.....	26
Гнездо AUDIO.....	26
Гнездо COAXIAL.....	26
Гнездо COMPONENT VIDEO.....	26
Гнездо HDMI.....	26
Гнездо OPTICAL.....	26
Гнездо PHONES.....	9
Гнездо S-VIDEO.....	26
Гнездо VIDEO.....	26

### Д

Диалог лифт, меню Опция.....	59
Динамический диапазон, Настройка Звук.....	99
Дисплей передней панели.....	11
Дистанция, Настройка Колонка.....	97

### Ж

Жизненность ц.тыл, меню Звуковая программа.....	90
---	----

Жизненность, меню Звуковая программа.....	90	Меню ON SCREEN .....	55	Очистить предуст.....	66
Жизненность, тыл, меню Звуковая программа .....	90	Меню Вход.....	82	<b>П</b>	
<b>З</b>		Меню Звуковая программа .....	88	Панорама, меню Звуковая программа .....	92
Загрузить, меню Сцена .....	86	Меню Информация.....	110	Парам. Эквал., Настройка Колонка .....	97
Задержка реверберации, меню Звуковая программа.....	90	Меню Настройка .....	93	Параметры CINEMA DSP.....	89
Задняя панель .....	10	Меню Опция .....	57	Передатчик беспроводной системы для iPod.....	76
Закладка вкл., Интернет Радио .....	71	Меню Расширенная настройка .....	122	Передняя панель.....	8
Закладка выкл., Интернет Радио .....	71	Меню Сцена.....	85	Переимен. сцены Zone2, Настройка Мульти Zone.....	106
Закрывать, DOCK (iPod) .....	75	Многофункциональный информационный дисплей .....	11	Переименов./Выбрать значок, меню Вход .....	83
Запоминающие устройства USB.....	69	<b>Н</b>		Переименов./Выбрать значок, меню Сцена .....	87
Зарядка в режиме ожидания, меню Вход.....	84	Назн.ус.мощн., Ручная настройка, Настройка Колонка .....	95	ПК.....	67
Звуковая программа .....	50	Назнач. выход монитора, Настройка Мульти Zone .....	105	Подключения .....	15
Зона, меню Информация .....	111	Назначение входа, Настройка Функция.....	107	Подключение АМ-антенны .....	39
<b>И</b>		Настр. коп. дан., Ручная настройка, Настройка Колонка .....	94	Подключение BD-проигрывателя.....	30
Изменение импеданса колонок .....	21	Настройка HDMI .....	101	Подключение DVD-проигрывателя.....	30
Индикатор CINEMA DSP .....	11	Настройка Видео.....	100	Подключение FM-антенны.....	39
Индикатор HDMI .....	11	Настройка видео, меню Опция .....	60	Подключение ZONE OUT .....	25
Индикатор MUTE .....	11	Настройка дисплея, Настройка Функция .....	108	Подключение внешнего декодера .....	35
Индикатор VOLUME .....	11	Настройка Звук.....	98	Подключение внешнего компонента.....	26
Индикатор тюнера .....	11	Настройка Колонка .....	94	Подключение записывающего устройства.....	37
Индикаторы колонок.....	11	Настройка колонки.....	40	Подключение запоминающего устройства USB.....	38
Индикаторы курсора .....	11	Настройка Мульти Zone .....	105	Подключение к сети .....	37
Интернет Радио.....	71	Настройка радиопрограмм диапазона АМ.....	62	Подключение колонок .....	15, 20
<b>К</b>		Настройка радиопрограмм диапазона FM.....	62	Подключение колонок присутствия .....	20
Колонка окружающего звучания.....	15	Настройка Сеть.....	104	Подключение многоформатного проигрывателя.....	35
Колонка присутствия.....	15	Настройка Система радиоданных .....	63	Подключение пульта ДУ .....	36
Контроль DMC, меню Вход .....	84	Настройка Функция .....	106	Подключение TV-монитора .....	27
Контроль проигрывания, DOCK (iPod).....	76	Начальная громкость, Настройка Звук .....	99	Подключение триггера .....	36
Контроль проигрывания, USB.....	70	Начальная задержка тыл, меню Звуковая программа .....	89	Подключение, меню Опция .....	60
Контроль проигрывания, Интернет Радио.....	72	Начальная задержка ц.тыл., меню Звуковая программа .....	89	Поле Просмотр .....	61
Контроль проигрывания, ПК .....	68	Начальная задержка, меню Звуковая программа .....	89	Поле Текущее воспроизв.....	61
Конфигурация, Ручная настройка, Настройка Колонка.....	95	Нормальная установка .....	62	Порт NETWORK.....	37
<b>М</b>		<b>О</b>		Порт USB.....	38
Максимальная громкость, Настройка Звук .....	99	Образ центра, меню Звуковая программа.....	92	Поставляемые принадлежности.....	2
Масштаб, Обработка, Настройка Видео .....	101	Окно контента .....	61	Прямой, меню Звуковая программа .....	91
		Основное воспроизведение.....	47	Преобр. из аналог в аналог., Настройка Видео.....	100
		Отключение, меню Опция.....	60	Программа дор. движения, меню OPTION.....	60
		Очист. все предуст. ....	66	Пульт ДУ .....	12
				Пульт ДУ, управление другим компонентом.....	112



**Р**

Размер зала ц.тыл, меню Звуковая программа.....	89
Размер зала, тыл, меню Звуковая программа.....	89
Размер помещения, меню Звуковая программа.....	89
Размер, меню Звуковая программа.....	92
Разрешение, Обработка, Настройка Видео.....	100
Расположение колонок.....	16, 23
Расположение колонок присутствия.....	17
Расширенная конфигурация колонок.....	23
Расширенное окруж. звуч., меню Опция.....	59
Регулировка звука высокой частоты.....	48
Регулировка звука низкой частоты.....	48
Регулировка тона, меню Опция.....	59
Режим CINEMA DSP 3D.....	51
Режим CINEMA DSP 3D, меню Опция.....	59
Режим FM.....	65
Режим Pure Direct.....	52
Режим Pure Direct, Настройка Звук.....	99
Режим SILENT CINEMA.....	50
Режим Virtual CINEMA DSP.....	50
Режим Virtual CINEMA DSP 3D.....	51
Режим вечеринки.....	132
Режим вечеринки, Настройка Мульти Zone.....	105
Режим прямого декодирования.....	51
Ручная настройка, TUNER.....	65
Ручная настройка, Настройка Колонка.....	94
Ручная предустановка.....	62

**С**

Сабвуфер.....	15
Сброс, меню Сцена.....	87
Сетевое подключение.....	37
Сеть режим ожидания, Настройка Сеть.....	104
Сеть, меню Информация.....	111
Сигнал аудио, меню Информация.....	110
Сигнал видео, меню Информация.....	110
Синхрониз. изображ.и речи, Настройка Звук.....	98
Система, меню Информация.....	111
Служебная программа, TUNER.....	65
Соединение PREOUT.....	25

Соединение двухканального усиления, колонка.....	21
Сохранение кодов ДУ.....	114
Сохранить, меню Сцена.....	86
Спаривание, меню Опция.....	60
Список звуковой программы.....	53
Список меню Вход.....	83
Список меню Настройка.....	94
Список меню Опция.....	58

**Т**

Тест сигнал, Настройка Колонка.....	98
Тип декодера, меню Звуковая программа.....	91, 92
Триггерн. Выход, Настройка Функция.....	108
Тыл. L уровень, меню Звуковая программа.....	91
Тыл. R уровень, меню Звуковая программа.....	91
Тыловая колонка окружающего звучания.....	15

**У**

Управление Zone2 или Zone3.....	132
Управление простыми функциями с помощью пульта ДУ.....	76
Управление с помощью меню.....	75
Управление тональностью.....	48
Упрощенный пульт ДУ.....	121
Уровень DSP, меню Звуковая программа.....	89
Уровень входов, меню Опция.....	60
Уровень реверберации, меню Звуковая программа.....	91
Уровень, Настройка Колонка.....	97
Усилитель, меню Вход.....	84
Установ. Zone2, Настройка Мульти Zone.....	105
Установ. Zone3, Настройка Мульти Zone.....	105
Установка батареек ДУ.....	13

**Ф**

Фильтр MAC-адреса, Настройка Сеть.....	104
Фронт.презентс.L уровень, меню Звуковая программа.....	91
Фронт.презентс.R уровень, меню Звуковая программа.....	92
Фронтальная колонка.....	15
Функция ярлыков.....	73
Функция Audio Return Channel.....	128
Функция HDMI Контроль.....	126

Функция SCENE.....	49
Функция Мульти зона.....	130
Функции Web Control Center.....	80

**Ц**

Центр. уровень, меню Звуковая программа.....	91
Центр.тыл. L уровень, меню Звуковая программа.....	91
Центр.тыл. R уровень, меню Звуковая программа.....	91
Центральная колонка.....	15

**Ш**

Шаблон настройки, Ручная настройка, Настройка Колонка.....	94
Ширина центра, меню Звуковая программа.....	92
Штекер кабеля.....	26

**Э**

Экранная индикация.....	14
-------------------------	----

**Я**

Язык.....	109
-----------	-----







**The latest firmware notification / La dernière notification du pare-feu /  
 Meldung der neuesten Firmware-Version / Meddelande om senaste firmware /  
 L'avviso per il firmware più recente**

When the following notifications are displayed in the ON SCREEN menu **while this unit is connected to the network**, the firmware of this unit can be updated by using the Advanced Setup menu. Refer to "Firmware update" in the Owner's Manual for details on how to update the firmware.

Si les notifications suivantes sont affichées dans le menu ON SCREEN **alors que cet appareil est connecté au réseau**, le pare-feu de cet appareil peut être mis à jour à l'aide du menu Advanced Setup. Reportez-vous à la section « Mise à jour du pare-feu » dans le Mode d'emploi pour plus de détails concernant la manière de mettre à jour le pare-feu.

Wenn das ON SCREEN-Menü die unten stehenden Meldungen enthält **während dieses Gerät mit dem Netzwerk verbunden ist**, kann die Firmware dieses Geräts im Advanced Setup-Menü aktualisiert werden. Wie Sie die Firmware aktualisieren, ist unter „Firmware-Update“ in der Bedienungsanleitung beschrieben.

När följande meddelande visas på ON SCREEN-menyn **medan receiveern är ansluten till nätverket**, kan firmware för receiveern uppdateras via Advanced Setup-menyn. Se "Firmware-uppdatering" i Bruksanvisningen för mer information om hur man uppdaterar firmware.

Quando compaiono i seguenti avvisi nel menu ON SCREEN e l'unità è collegata alla rete, è possibile aggiornare il firmware dell'unità tramite il menu Advanced Setup. Fare riferimento a "Aggiornamento firmware" nel Manuale di istruzioni per maggiori dettagli su come aggiornare il firmware.

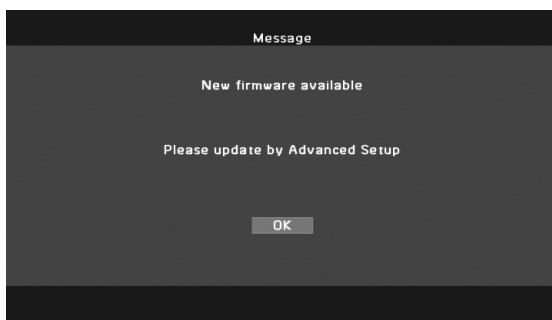

- When pressing ON SCREEN
- Lorsqu'on appuie sur ON SCREEN
- ON SCREEN gedrückt
- När ON SCREEN trycks ner
- Quando si preme ON SCREEN

↓ ENTER

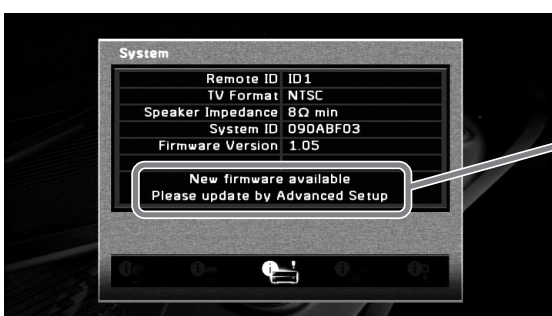
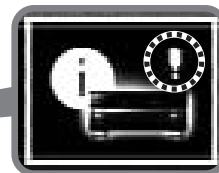
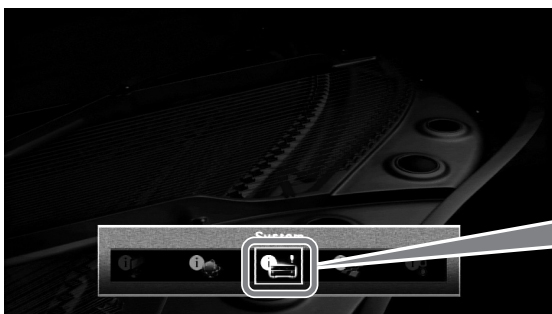

Message  
 Message  
 Meldung  
 Meddelande  
 Messaggio

# Aviso sobre la última versión del firmware / De nieuwste firmware-kennisgeving / Уведомление о последнем встроенном программном обеспечении / 最新固件通知 / 최신 펌웨어 알림

Cuando los avisos siguientes aparecen en el menú ON SCREEN estando esta unidad conectada a la red, el firmware de esta unidad se puede actualizar utilizando el menú Advanced Setup. Consulte “Actualización del firmware” en el Manual de Instrucciones para conocer más detalles sobre cómo actualizar el firmware.

Wanneer de volgende kennisgevingen worden weergegeven in het ON SCREEN-menu als dit toestel is aangesloten op het netwerk, dan kan de firmware van dit toestel worden geupdate via het Advanced Setup menu. Raadpleeg “Firmware update” in de Gebruiksaanwijzing voor informatie over het updaten van de firmware.

При отображении следующих уведомлений в меню ON SCREEN, когда аппарат подсоединен к сети, встроенное программное обеспечение данного аппарата может быть обновлено с помощью меню Advanced Setup. Для получения подробной информации об обновлении встроенного программного обеспечения см. “Обновление встроенного программного обеспечения” в документе Инструкция по эксплуатации.

在本机连接至网络的情况下，如果在 ON SCREEN 菜单中显示以下通知，则可利用 Advanced Setup 菜单对本机的固件进行更新。请参见使用说明书中的“固件更新”，获取有关固件更新方法的详情。

이 장치를 네트워크에 연결할 때 ON SCREEN 메뉴에 다음의 알림 메시지가 표시되는 경우, Advanced Setup 메뉴를 사용하여 이 장치의 펌웨어를 업데이트할 수 있습니다. 펌웨어 업데이트 방법에 대한 자세한 내용은 사용 설명서에서 “펌웨어 업데이트”를 참조하십시오.

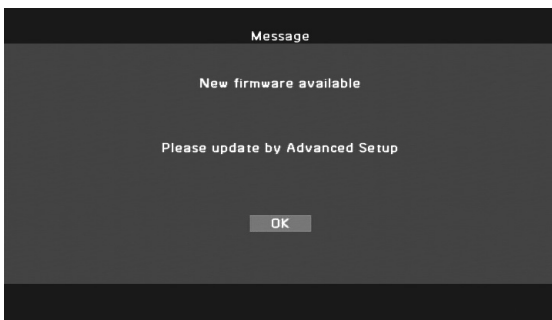

- AI pulsar ON SCREEN
- Bij drukken op ON SCREEN
- При нажатии ON SCREEN
- 按 ON SCREEN 时
- ON SCREEN 을 누를 경우

↓ ENTER

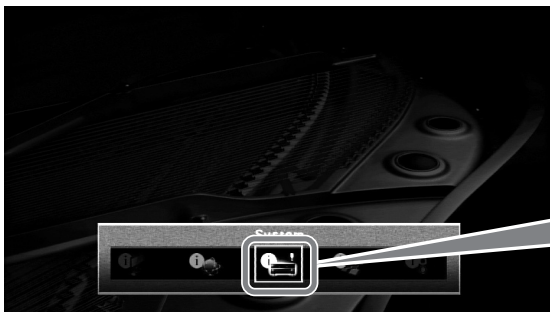
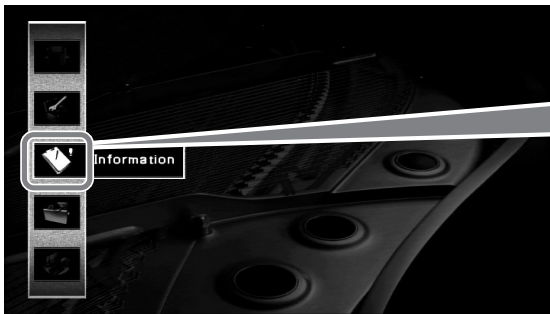

Mensaje  
Bericht  
Сообщение  
信息  
메시지

**List of remote control codes**  
**Liste des codes de commande**  
**Liste der Fernbedienungscodes**  
**Lista över fjärrstyrningskoder**  
**Elenco dei codici di telecomando**

**Lista de códigos de mando a distancia**  
**Lijst met afstandsbedieningscodes**  
**Список кодов дистанционного управления**  
**遥控器代码列表**  
**리모콘코드목록**

<b>TV</b>		Axion	0156	Condor	0161, 0277, 0320, 0323, 0342, 0350, 0351	Elin	0277, 0320, 0323, 0342, 0349, 0350
A.R. Systems	0320	Baird	0282	Contec	0179, 0277, 0323, 0342, 0343, 0344	Elite	0320, 0340, 0350
Acme	0342	Bang & Olufsen	0180, 0339	Contec/Cony	0012, 0058	Elman	0341
Acura	0323, 0343	Basic Line	0282, 0320, 0323, 0340, 0343, 0350	Continental Edison	0345	Elta	0277, 0323, 0343
ADC	0337	Bastide	0282, 0342	Cosmel	0323, 0343	Emerson	0000, 0007, 0008, 0012, 0013, 0019, 0026, 0031, 0037, 0051, 0058, 0059, 0161, 0179, 0320, 0339
Admiral	0054, 0178, 0336, 0337, 0339, 0346, 0347	Baur	0320, 0349	Craig	0058, 0179	Emprex	0154
Advent	0158	Bazin	0282	Crosley	0010, 0037, 0171, 0339	Envision	0008, 0026, 0050
Adventura	0057	Beko	0161, 0269, 0294, 0302, 0311, 0320, 0328, 0351	Crown	0058, 0161, 0171, 0179, 0320, 0323, 0343, 0349, 0350, 0351	Epson	0155, 0206, 0359
Adyson	0277, 0282, 0342	Belcor	0008	CS Electronics	0277, 0340, 0342	Erres	0320, 0349, 0350
Agashi	0277, 0282	Bell & Howell	0019, 0054	CTC Clatronic	0341	ESA	0051
Agazi	0337	Benq	0097, 0242, 0361	CTX	0205	ESC	0282
Aiko	0277, 0282, 0320, 0323, 0342, 0343	Beon	0320, 0349, 0350	Curtis Mathes	0007, 0008, 0010, 0019, 0021, 0026, 0049, 0050, 0178	Etron	0343
Aim	0320	Best	0161	CXC	0058, 0179	Eurofeel	0282
Aiwa	0078, 0379	Bestar	0161, 0320, 0350	Cybertron	0340	Euro-Feel	0337
Akai	0050, 0055, 0109, 0159, 0181, 0277, 0282, 0320, 0323, 0340, 0343, 0349, 0350	Binatone	0282, 0342	Cytron	0152	Euroline	0349
Akiba	0320, 0340	Blue Sky	0320, 0340	Daewoo	0007, 0008, 0026, 0037, 0053, 0167, 0266, 0275, 0277, 0282, 0315, 0320, 0323, 0331, 0335, 0342, 0343, 0350, 0381, 0465	Euroroman	0161, 0277, 0282
Akura	0320, 0323, 0337, 0340	Blue Star	0348	Dainichi	0277, 0340	Euromann	0320, 0337, 0342, 0350
Alaron	0277	Boots	0282, 0342	Dansai	0277, 0282, 0320, 0337, 0349, 0350	Expert	0321
Alba	0161, 0277, 0320, 0323, 0340, 0342, 0343, 0344, 0349, 0351, 0372, 0382	Bradtford	0058, 0179	Dantax	0161, 0349	Exquisit	0320
Albatron	0140	Brandt	0322, 0345	Dawa	0320	Fenner	0323, 0343
Alcyon	0171	Brilliant	0182	Daytron	0007, 0008, 0026, 0323, 0343	Ferguson	0322, 0345, 0349
Alleron	0059	Brinkmann	0320	De Graaf	0346	Fidelity	0277, 0320, 0342, 0346
Allorgan	0282	Brionvega	0320, 0339, 0349, 0350	Decca	0282, 0320, 0342, 0349, 0350	Filex	0282
Allstar	0320, 0350	Britannia	0277, 0282, 0342	Dell	0145, 0245	Finlandia	0346
America Action	0179	Brockwood	0008	Denver	0358, 0362	Finlux	0171, 0282, 0320, 0339, 0341, 0342, 0349, 0350
AMOi	0276	Broksonic	0109, 0179	Desmet	0320, 0349, 0350	FIRST LINE	0342, 0343, 0350
Amplivision	0161, 0282, 0321, 0342	Bruns	0339	Diamant	0320	Firstline	0277, 0282, 0320, 0323
Amstrad	0320, 0323, 0337, 0340, 0343	BTC	0340	Diamond	0277	Fisher	0019, 0161, 0282, 0339, 0342, 0344, 0351
Amtron	0058	Bush	0269, 0282, 0283, 0304, 0320, 0323, 0328, 0332, 0340, 0343, 0344, 0346, 0348, 0349, 0350, 0372, 0382, 0463, 0470, 0472	DiamondVision	0135, 0143	Flint	0320, 0350
Anam	0179, 0343	Capsonic	0337	Dimensia	0049	Formenti	0171, 0277, 0336, 0339, 0342, 0349
Anam National	0052, 0058	Carena	0320	Disney	0219	Formenti/Phoenix	0277
Anglo	0323, 0343	Carnivale	0050	Dixi	0282, 0320, 0323, 0343, 0349, 0350	Fortress	0366, 0339
Anitech	0171, 0320, 0323, 0337, 0343	Carrefour	0344	Dream Vision	0461, 0498	Fraba	0161, 0320
Ansonic	0161, 0168, 0320, 0323, 0341, 0343	Carver	0010	DTS	0323, 0343	Friac	0161
AOC	0008, 0026, 0050, 0053	Cascade	0320, 0323, 0343	Dual	0282, 0320, 0342	Frontech	0282, 0323, 0337, 0343, 0346, 0347
Apex	0039, 0111, 0217	Casio	0367	Dual-Tec	0342, 0343	Fujitsu	0059, 0069, 0074, 0075, 0282
Arcam	0277, 0282	Cathay	0320, 0349, 0350	Dumont	0008, 0030, 0062, 0282, 0339, 0341, 0342	Fujitsu General	0282
Arcam Delta	0342	CCE	0183, 0282	Durabrand	0031, 0051, 0179, 0215	Fujitsu Siemens	0504, 0505, 0507, 0510, 0511
Aristona	0320, 0349, 0350	Celebrity	0055, 0107	Dux	0349	Funai	0051, 0058, 0059, 0112, 0113, 0115, 0118, 0119, 0179, 0337
Arthur Martin	0321	Celera	0039	Dwin	0178	Futuretech	0058, 0179
ASA	0339, 0347	Centurion	0320, 0349, 0350	Dynatron	0320, 0349, 0350	Galaxi	0320, 0351
Asberg	0171, 0320, 0350	Century	0339	Dynex	0228, 0231	Galaxis	0161, 0320
Astra	0343	CGE	0161, 0171	Elbe	0161, 0168, 0282, 0320	Gateway	0176, 0177, 0241
Asuka	0277, 0282, 0337, 0340, 0342	Changhong	0039	Elcit	0339	GBC	0323, 0343, 0344
Atlantic	0277, 0320, 0342, 0349, 0350	Chime	0273	Electa	0348	GE	0008, 0021, 0023, 0026, 0027, 0031, 0034, 0049, 0052, 0056, 0209
Atori	0323, 0343	Cimline	0323, 0343	ELECTRO TECH	0343	Geant Casino	0321
Auchan	0321	Citizen	0007, 0008, 0026, 0050, 0058	Electroband	0055, 0107	GEC	0282, 0320, 0342, 0347, 0349, 0350
Audiosonic	0161, 0282, 0320, 0340, 0342, 0343, 0349, 0350	City	0323, 0343	Electrograph	0176	Geloso	0323, 0343, 0346
AudioTon	0161, 0282, 0342	Clarion	0179	Electrohome	0008, 0026, 0052, 0055	General Technic	0323, 0343
Audiovox	0058, 0179, 0194	Clarivox	0349	Element	0230		
Ausind	0171	Clatronic	0161, 0171, 0282, 0320, 0323, 0337, 0340, 0342, 0343, 0350, 0351				
Autovox	0171, 0282, 0337, 0339, 0342	CMS	0277				
Aventura	0051	CMS Hightec	0282				
Awa	0277, 0282	Coby	0197				
		Colortyme	0008, 0026				
		Commercial Solutions	0021				
		Concerto	0008, 0026				
		Concorde	0323, 0343				

Genexxa	0320, 0340, 0347, 0350	Infinity	0010	Lifetec	0320, 0323, 0337, 0343	Multitech	0058, 0161, 0179, 0183, 0277, 0282, 0320, 0323, 0341, 0342, 0343, 0344, 0346, 0349
GFM	0128, 0227	InFocus	0250, 0327, 0363, 0479, 0508	Lloyds	0323		
Giant	0282	Ingelen	0347	Loewe	0161, 0168, 0265, 0320, 0330, 0352		
Gibraltar	0008, 0030, 0050, 0062	Ingersol	0323, 0343	Loewe Opta	0339, 0349, 0350	Murphy	0277, 0342
GoldHand	0277	Initial	0153	Logik	0054	NAD	0026, 0031, 0111
Goldline	0320	Inno Hit	0171, 0282, 0320, 0323, 0340, 0342, 0343, 0349, 0350	Luma	0320, 0323, 0346, 0349	Naonis	0346
GoldStar	0007, 0008, 0012, 0026, 0031, 0050, 0053, 0161, 0277, 0282, 0320, 0323, 0342, 0343, 0346, 0349, 0350	Innovation	0337, 0343	Lumatron	0282, 0320, 0346, 0349, 0350	NEC	0008, 0026, 0050, 0052, 0053, 0072, 0103, 0282, 0344
		Insignia	0131, 0228, 0236, 0238	Lux May	0350	Neckermann	0161, 0282, 0320, 0339, 0342, 0346, 0349, 0350, 0351
Goodmans	0246, 0272, 0282, 0320, 0323, 0337, 0343, 0344, 0349, 0350, 0462, 0473, 0477	Inteq	0030	Luxman	0008, 0026		
		Interactive	0161	Luxor	0282, 0342, 0346	NEI	0320, 0349, 0350
		Interbuy	0323, 0343	LXI	0010, 0019, 0021, 0026, 0027, 0031, 0049, 0111	Net-TV	0176
		Interfunk	0161, 0320, 0339, 0347, 0349, 0350	M Electronic	0342, 0343, 0345, 0347, 0349, 0350	Neufunk	0320, 0323
		International	0277			New Tech	0343, 0350
		Intervision	0161, 0282, 0320, 0337, 0341, 0342	MAG	0096	New World	0340
Gorenje	0161, 0351	Irradio	0171, 0320, 0323, 0340, 0343, 0349, 0350	Magnadyne	0339, 0341, 0349	NewTech	0282, 0320, 0323
GPM	0340			Magnafon	0171, 0277, 0341, 0342	Nicamagic	0277, 0342
GPX	0129					Nikkai	0277, 0282, 0320, 0323, 0337, 0340, 0342, 0349, 0350
Gradiente	0240	Isukai	0320, 0340	Magnavox	0008, 0009, 0010, 0013, 0026, 0032, 0033, 0048, 0050, 0128, 0211, 0212, 0224, 0226, 0239	Nikko	0026, 0031, 0050
Graetz	0347	ITC	0282, 0342			Nobliko	0171, 0277, 0341, 0342
Granada	0171, 0282, 0320, 0321, 0342, 0344, 0346, 0349, 0350	ITS	0277, 0320, 0340, 0348, 0350	Magnum	0337, 0343	Nokia	0347
Grandin	0340, 0343, 0348, 0349	ITT	0343, 0347	Majestic	0054	Norcent	0201
Gronic	0282	ITV	0320, 0343, 0349	Mandor	0337	Nordic	0282
Grundig	0160, 0161, 0171, 0310, 0320	Janeil	0057	Manesth	0282, 0320, 0337, 0342, 0349, 0350	Nordmende	0339, 0345, 0347, 0350
Grunpy	0058, 0059, 0179	JBL	0010	Marantz	0008, 0010, 0026, 0050, 0204, 0320, 0349, 0350	Nordvision	0349
Haier	0157, 0233	JC Penney	0007, 0008, 0026, 0027, 0049, 0053, 0056			Novatronic	0320
Halifax	0277, 0282, 0337, 0342	JCB	0055, 0107	Marelli	0339	Oceanic	0321, 0347
Hallmark	0008, 0026, 0031	Jensen	0008, 0026	Mark	0277, 0282, 0320, 0323, 0349, 0350	Okano	0161, 0320, 0351
Hampton	0277, 0282, 0342	JVC	0012, 0014, 0015, 0056, 0064, 0065, 0067, 0169, 0174, 0297, 0314, 0344, 0350, 0375	Matsui	0282	Olevia	0102, 0199, 0200, 0207, 0222
Hanseatic	0161, 0168, 0282, 0320, 0323, 0342, 0343, 0344, 0349, 0350	Kaisui	0277, 0282, 0320, 0323, 0340, 0342, 0343, 0348	Matsushita	0017	ONCEAS	0342
Hantarex	0320, 0323, 0343	Kamosonic	0342	Maxent	0147, 0176	Onwa	0058, 0179
Hantor	0320	Kamp	0277, 0342	Mediator	0320, 0349, 0350	Opera	0320
Harman/Kardon	0010	Kapsch	0347	Medion	0320, 0337, 0343	Oppo	0130
Harvard	0058, 0179	Karcher	0161, 0320, 0342, 0343, 0349	Megapower	0140	Optimus	0017, 0019
Harwood	0320, 0323	Kawasho	0008, 0026, 0055, 0277	Megatron	0026, 0031	Optoma	0144
Havermy	0178	KEC	0179	MElectronic	0277, 0282, 0320, 0323	Optonica	0178
HCM	0282, 0320, 0323, 0337, 0342, 0343, 0348	Kendo	0161, 0320, 0341, 0346	Melvox	0321	Orbit	0320, 0350
Hema	0282, 0323	Kenwood	0008, 0026, 0050	Memorex	0019, 0026, 0031, 0053, 0054, 0137, 0215, 0323, 0343	Orion	0043, 0146, 0283, 0320, 0323, 0328, 0343, 0349, 0350
Hewlett Packard	0192	KIC	0282	Memphis	0323, 0343	Orline	0320
Higashi	0277	Kingsley	0277, 0342	Mercury	0320, 0323	Osaki	0282, 0320, 0337, 0340, 0342
HiLine	0320	KLH	0039	Metz	0339	Oso	0340
Hinari	0320, 0323, 0340, 0343, 0344, 0349, 0350	Kloss Novabeam	0057, 0058	MGA	0008, 0026, 0031, 0050, 0053	Otto Versand	0282, 0320, 0336, 0342, 0344, 0348, 0349, 0350
Hisawa	0321, 0340, 0348	Kneissel	0161, 0168, 0320	Micromaxx	0337, 0343	Pael	0277, 0342
Hisense	0247	Kolster	0320, 0350	Microstar	0337, 0343	Palladium	0161, 0282, 0320, 0342, 0351
Hitachi	0008, 0012, 0026, 0066, 0084, 0092, 0093, 0120, 0172, 0173, 0255, 0270, 0271, 0282, 0320, 0335, 0338, 0342, 0344, 0346, 0347, 0365, 0382, 0448, 0456, 0467	Konka	0340	Midland	0007, 0021, 0023, 0027, 0030, 0056, 0062	Palsonic	0282
		Korpel	0320, 0349, 0350			Panama	0277, 0282, 0320, 0323, 0337, 0342, 0343
		Korting	0161, 0339	Minerva	0171	Panasonic	0016, 0017, 0020, 0022, 0023, 0035, 0052, 0056, 0084, 0085, 0133, 0163, 0193, 0284, 0286, 0290, 0292, 0320, 0325, 0347, 0356
		Kosmos	0320	Minoka	0320, 0350		
		Koyoda	0343	Mintek	0153		
		KTV	0007, 0050, 0058, 0179, 0183, 0282, 0342	Mitsubishi	0008, 0026, 0031, 0053, 0066, 0084, 0093, 0098, 0150, 0178, 0289, 0320, 0339, 0344, 0350, 0376		
Hornymphon	0320, 0350	Kyoto	0277, 0282	Mivar	0161, 0168, 0171, 0277, 0282, 0342		
Hoshai	0340	Lasat	0161	Monivision	0140		
Huanayu	0277, 0342	Lenco	0323, 0343	Montgomery Ward	0054		
Hygashi	0277, 0282, 0342	Lenoir	0323, 0342, 0343				
Hyper	0277, 0282, 0323, 0342, 0343	Leyco	0320, 0337, 0349, 0350	Motion	0171		
Hypson	0282, 0320, 0321, 0337, 0342, 0348, 0349, 0350	LG	0031, 0053, 0066, 0116, 0117, 0140, 0161, 0164, 0175, 0195, 0269, 0277, 0282, 0300, 0309, 0317, 0320, 0323, 0328, 0342, 0343, 0346, 0349, 0350, 0366, 0368, 0377, 0466, 0471, 0478	Motorola	0052, 0178		
Hyundai	0141			MTC	0008, 0026, 0050, 0053, 0161, 0277		
Iberia	0320			Multi System	0349		
ICE	0277, 0282, 0320, 0323, 0337, 0340, 0342, 0343, 0350	LG/GoldStar	0164			Philharmonic	0282, 0342
ICeS	0277	Liesenk	0349			Philips	0008, 0009, 0010, 0011, 0012, 0032, 0048, 0049, 0052, 0122, 0128, 0134, 0186, 0187, 0213, 0221, 0224, 0226,
Ilo	0148, 0153	Liesenkotter	0320				
IMA	0058	Life	0337, 0343				
Imperial	0161, 0171, 0320, 0347, 0350, 0351						
Indiana	0320, 0349, 0350						

	0239, 0256, 0257, 0259, 0261, 0263, 0267, 0280, 0281, 0287, 0296, 0299, 0301, 0303, 0305, 0313, 0319, 0320, 0324, 0333, 0339, 0342, 0349, 0350, 0353, 0357, 0360, 0380, 0383, 0452, 0459, 0460		0339	Sonoko	0282, 0320, 0323, 0337, 0342, 0343, 0349, 0350	Tesmet	0350
		Robotron	0339			Tevion	0337, 0343
		Rowa	0277, 0282			Textet	0277, 0282, 0323, 0342
		Royal Lux	0161	Sonolor	0321, 0347		
		RTF	0339	Sontec	0161, 0320, 0349, 0350	Thomson	0162, 0188, 0189, 0285, 0320, 0322, 0342, 0345, 0350
		Runco	0030, 0050, 0062				
		Saba	0298, 0322, 0339, 0345, 0347	Sony	0038, 0044, 0045, 0047, 0055, 0104, 0105, 0107, 0110, 0123, 0184, 0220, 0248, 0249, 0251, 0252, 0254, 0326, 0343, 0344, 0371, 0374, 0457, 0475	Thorn	0320, 0349
		Saisho	0282, 0323, 0337, 0342, 0343			TMK	0008, 0026, 0031
		Salora	0346, 0347	Sound & Vision	0340, 0341	TNCi	0030
		Sambers	0171, 0341	Soundesign	0008, 0026, 0031, 0058, 0059, 0179	Tokai	0282, 0320, 0350
Philips Magnavox	0011, 0032, 0033	Sampo	0007, 0008, 0026, 0050, 0176	Soundwave	0320, 0349, 0350	Tokyo	0277, 0342
Phoenix	0161, 0277, 0320, 0339, 0349, 0350	Samsung	0004, 0005, 0006, 0007, 0008, 0012, 0026, 0031, 0036, 0050, 0053, 0076, 0077, 0079, 0114, 0124, 0125, 0126, 0127, 0139, 0161, 0183, 0185, 0190, 0191, 0258, 0264, 0277, 0282, 0320, 0323, 0334, 0337, 0342, 0343, 0349, 0350, 0351, 0373, 0453, 0468	Standard	0008, 0058, 0179	Tomashi	0348
Phonola	0007, 0008, 0050			Starlite	0058, 0179, 0320, 0323, 0349	Toshiba	0018, 0019, 0040, 0041, 0046, 0073, 0100, 0103, 0108, 0109, 0111, 0121, 0132, 0166, 0208, 0210, 0214, 0217, 0260, 0268, 0282, 0283, 0293, 0304, 0306, 0307, 0329, 0344, 0355, 0454
Pilot	0007, 0008, 0050			Stern	0348	Totevision	0007
Pioneer	0008, 0026, 0094, 0095, 0161, 0320, 0345, 0347, 0349, 0350, 0458	Sandra	0007, 0282, 0342	Strato	0320, 0323	Towada	0282, 0347
Plantron	0320, 0323, 0337, 0350	Sansui	0043, 0109, 0320, 0350	Stylandia	0282	Trakton	0282
Playsonic	0282	Sanyo	0008, 0019, 0068, 0070, 0071, 0099, 0161, 0168, 0223, 0237, 0277, 0282, 0288, 0295, 0323, 0342, 0344, 0369, 0469	Sunkai	0343	Trans Continen	0282, 0320
Polaroid	0039, 0142, 0202, 0234			Sunstar	0320, 0323	Transtec	0277
Poppy	0323, 0343			Sunwood	0320, 0323, 0343, 0350	Trident	0282
Portland	0007, 0008, 0026, 0053	SBR	0320, 0349	Superla	0277, 0282, 0342	Triumph	0320
Prandoni-Prince	0171, 0346	Sceptre	0235, 0244	Superscan	0013, 0178	Uher	0161, 0171, 0320, 0347, 0350
Precision	0282, 0342	Schaub Lorenz	0347	SuperTech	0277, 0320, 0323	Ultravox	0277, 0320, 0339, 0341, 0342
Prima	0157, 0243, 0323, 0343, 0347	Schneider	0282, 0316, 0318, 0320, 0333, 0340, 0342, 0349, 0350, 0382	Supra	0323, 0343	Unic Line	0320
Princeton	0140			Supre-Macy	0057	United	0349
Prism	0023, 0056	Scotch	0026, 0031	Supreme	0055, 0107	Universum	0161, 0171, 0282, 0320, 0337, 0349, 0350, 0351
Profex	0323, 0343	Scott	0008, 0012, 0026, 0031, 0058, 0059, 0149, 0179	Susumu	0340	Univox	0320
Profi-Tronic	0320, 0350	Sears	0008, 0010, 0019, 0021, 0026, 0027, 0031, 0049, 0051, 0059, 0111	Sutron	0323, 0343	Vector Research	0050
Proline	0320, 0350	SEI	0320	SVA	0151	Vestel	0282, 0320, 0346, 0347, 0349, 0350, 0351
Proscan	0021, 0027, 0049	SEI-Sinudyne	0339, 0341, 0347	Sydney	0277, 0282, 0342	Vexa	0320, 0323, 0343, 0349
Prosonic	0161, 0277, 0282, 0320, 0342, 0349	Seleco	0344, 0346, 0347	Sylvania	0008, 0009, 0010, 0011, 0013, 0026, 0048, 0050, 0051, 0128, 0227, 0253	Victor	0015, 0344, 0350
Protech	0282, 0337, 0341, 0342, 0343, 0349, 0350	Sencora	0323, 0343	Symphonic	0051, 0058, 0062, 0128, 0179, 0215	VIDEOLOGIC	0277
Proton	0008, 0012, 0026, 0031	Sentra	0323	Syntax	0199	Videologique	0277, 0282, 0340, 0342
Protron	0196	Serino	0277	Syntax-Brilliant	0199	VideoSystem	0320, 0350
PROVIEW	0096, 0246	Sharp	0000, 0001, 0002, 0003, 0007, 0008, 0012, 0026, 0060, 0088, 0089, 0091, 0138, 0165, 0170, 0178, 0198, 0229, 0262, 0278, 0279, 0291, 0308, 0312, 0336, 0344, 0354, 0370, 0449, 0450, 0451, 0464, 0474, 0476	Sysline	0349	Videotechnic	0277, 0282
Provision	0320, 0349			Sytong	0277	Vidikron	0010
Pulsar	0008, 0030, 0062	Sheng Chia	0178	Tandy	0178, 0282, 0336, 0340, 0342, 0347	Vidtech	0008, 0026, 0031, 0053
Pye	0256, 0320, 0349, 0350, 0378	Shogun	0008	Tashiko	0277, 0282, 0342, 0344, 0346	Viewsonic	0176, 0203, 0232, 0364
Pymi	0323, 0343	Siarem	0320, 0339, 0341	Tatung	0052, 0177, 0282, 0320, 0342, 0349, 0350	Viking	0057
Quandra Vision	0321	Sierra	0320, 0350	TCM	0337, 0343	Viore	0148
Quasar	0017, 0023, 0052, 0056	Siesta	0161	Teac	0282, 0320	Visiola	0277, 0342
Quelle	0282, 0320, 0337, 0342, 0349, 0350	Signature	0054	Tec	0282, 0323, 0342, 0343	Vision	0282, 0320, 0350
Questa	0344	Silva	0277	Technics	0017, 0023, 0056	Vizio	0008, 0177, 0218, 0242, 0500, 0501, 0502, 0503, 0506
Radialva	0320	Singer	0321, 0339, 0341	TechniSat	0274, 0496, 0497, 0499	Vortec	0320, 0349, 0350
RadioShack	0019, 0021, 0031, 0050, 0179, 0320	Sinudyne	0320, 0339, 0341, 0349	Techwood	0008, 0023, 0026, 0056	Voxson	0171, 0320, 0339, 0346, 0347, 0350
RadioShack/Realistic	0007, 0008, 0012, 0026, 0049, 0058			TEDELEX	0282	Waltham	0282, 0320, 0342
Radiola	0282, 0320, 0349, 0350	Skantic	0347	Teknika	0007, 0008, 0010, 0012, 0026, 0053, 0054, 0058, 0059, 0179	Wards	0008, 0009, 0010, 0026, 0031, 0048, 0049, 0050, 0053, 0054, 0059
Radiomarelli	0320, 0339	Solavox	0347	Teleavia	0345	Watson	0320, 0349, 0350
Radiotone	0161, 0320, 0323, 0350	Sonitron	0161, 0282	Telecor	0282, 0320	Watt Radio	0277, 0341, 0342
Rank	0344			Telefunken	0320, 0322, 0345, 0350	Waycon	0111
RCA	0008, 0021, 0024, 0025, 0026, 0027, 0042, 0049, 0052, 0053, 0063, 0136, 0225			Telegazi	0320	Wega	0320, 0339, 0344
Realistic	0019, 0031, 0050, 0179			Telemeister	0320	Wegavox	0323
Recor	0320			Telestarc	0320, 0323, 0343, 0349	Weltblick	0282, 0320, 0349, 0350
Redstar	0320			Teleton	0282, 0342	Westinghouse	0107, 0216, 0220
Reflex	0320			Televideon	0277	White Westinghouse	0037, 0090, 0277, 0320, 0341, 0342, 0349
Revox	0161, 0320, 0349, 0350			Televiso	0321	Wincom	0101, 0106
Rex	0337, 0346, 0347			Tensai	0282, 0320, 0323, 0340, 0343, 0350	Xrypton	0320
RFT	0161, 0168, 0339						
Rhapsody	0277						
R-Line	0320, 0349, 0350						
Roadstar	0323, 0337, 0340, 0343						

Yamaha	0008, 0026, 0050, 0053, 0080, 0081, 0082, 0083, 0086, 0087	DIRECTV	1019, 1105, 1110, 1111, 1113, 1116, 1122	Interfunk	1028	Otto Versand	1028
Yamishi	0282, 0320	Dish Network	1018	Intervision	1009, 1026	Palladium	1008, 1027, 1029, 1031
Yokan	0320	Dishpro	1018	Irradio	1008, 1029, 1031	Panasonic	1000, 1022, 1044, 1055, 1068, 1072, 1085, 1090, 1091, 1120, 1121, 1214
Yoko	0161, 0277, 0282, 0320, 0323, 0337, 0340, 0342, 0343, 0349, 0350	Dual	1009, 1027, 1028	ITT	1027	Pathe Marconi	1027
Yorx	0340	Dumont	1026, 1028	ITV	1009, 1025, 1031	Perdio	1026
Zanussi	0282, 0346	Durabrand	1114	JC Penney	1064, 1065, 1068, 1070, 1071	Philco	1008, 1068
Zenith	0008, 0028, 0029, 0030, 0031, 0054, 0061, 0062	Dynatech	1069	JCL	1068	Philips	1006, 1013, 1028, 1035, 1040, 1045, 1046, 1050, 1058, 1059, 1061, 1068, 1076, 1101, 1110, 1113, 1116, 1117, 1122, 1126, 1210, 1211
<hr/>							
<b>VCR</b>							
ABS	1016	ESC	1009, 1025	Kaisui	1008, 1029	Philips Magnavox	1076
Adventura	1069	Etzuko	1008, 1029	Karcher	1028	Phonola	1028
Adyson	1008	Expressvu	1018	Kendo	1008, 1024, 1025, 1030	Pilot	1071
Aiwa	1024, 1026, 1027, 1069	Ferguson	1027	Kenwood	1027, 1064, 1065	Pioneer	1028, 1036
Akai	1021, 1027	Fidelity	1008, 1026	Kodak	1068, 1071	Polaroid	1088, 1099
Akiba	1008, 1029	Finlandia	1028	Korpel	1008, 1029	Portland	1009, 1025, 1030
Akura	1008, 1027, 1029	Finlux	1026, 1027, 1028	Kyoto	1008	Prinz	1026
Alba	1008, 1009, 1024, 1025, 1029, 1030	Firstline	1008, 1024, 1029, 1031	Lenco	1025	Profex	1029
Alienware	1016	Fisher	1065	Leyco	1008, 1029	Proline	1026
Ambassador	1030	Flint	1024	LG	1010, 1026, 1031, 1047, 1054, 1056, 1071, 1103, 1221	Proscan	1019
American High	1068	Formenti/Phoenix	1028	Lifetec	1024	Prosonic	1009, 1024
Amstrad	1008, 1009, 1026	Frontech	1030	Linksys	1016	Pulsar	1114
Anitech	1008, 1029	Fuji	1068	Lloyd's	1069	Pye	1028, 1102
Apex	1088	Fujitsu	1026	Loewe Opta	1028, 1031	Quarter	1065
ASA	1028, 1031	Funai	1026, 1069	Logik	1008, 1029	Quartz	1065
Asha	1070	Galaxy	1026	Lumatron	1009, 1025	Quasar	1068
Asuka	1008, 1026, 1028, 1029, 1031	Garrard	1069	Luxor	1008	Quelle	1026, 1028
Audio Dynamics	1064	Gateway	1016	LXI	1071	Radialva	1008
Audiosonic	1009	GBC	1029, 1030	M Electronic	1026	RadioShack	1071
Audiovox	1071	GE	1068, 1070	Magnavox	1020, 1068, 1114, 1126	RadioShack/Realistic	1065, 1068, 1069, 1070, 1071
Baird	1009, 1025, 1026, 1027	GEC	1028	Magnin	1071	Radiola	1028
Bang & Olufsen	1017	Geloso	1029	Manesth	1008, 1029	Radix	1071
Basic Line	1008, 1009, 1024, 1025, 1029, 1030	General	1030	Marantz	1028, 1064, 1065, 1068	Randex	1071
Baur	1028	General Technic	1024	Mark	1009	RCA	1019, 1068, 1070, 1075, 1110, 1113, 1122, 1125
Beaumarck	1070	GOI	1018	Marta	1071	Realistic	1065, 1068, 1069, 1070, 1071
Bell & Howell	1065	GoldHand	1008, 1029	Matsui	1024, 1031	ReplayTV	1022, 1123
Bestar	1009, 1025, 1030	Goldstar	1026, 1031, 1064, 1071	Matsushita	1068	Rex	1027
Black Panther Line	1009, 1025	Goodmans	1008, 1009, 1025, 1026, 1029, 1030, 1031	Media Center PC	1016	RFT	1008, 1028, 1030
Blaupunkt	1028	Gradiente	1069	Mediator	1028	Ricavision	1016
Bondstec	1008, 1030	Graetz	1027	Medion	1024	Roadstar	1008, 1009, 1025, 1029, 1031
Broksonic	1100	Granada	1028	MEI	1068	Royal	1008
Bush	1008, 1009, 1024, 1025, 1029, 1049, 1051, 1063, 1217	Grandin	1008, 1009, 1025, 1026, 1029, 1030, 1031	Memorex	1023, 1026, 1031, 1065, 1068, 1069, 1070, 1071, 1098, 1114	Runco	1114
Calix	1071	Grundig	1028, 1029	Memphis	1008, 1029	Saba	1027
Candle	1070, 1071	Hanseatic	1009, 1028, 1031	MGN Technology	1070	Saisho	1024, 1029
Canon	1068	Harley Davidson	1069	Micromaxx	1024	Samsung	1002, 1034, 1041, 1043, 1057, 1060, 1070, 1084, 1110, 1116, 1122, 1124, 1220, 1222
Cathay	1009	Harman/Kardon	1064	Microsoft	1016	Samurai	1008, 1030
Catron	1030	Harwood	1008	Microstar	1024	Sanky	1114
CGE	1026, 1027	HCM	1008, 1029	Migros	1026	Sansui	1023, 1027, 1106, 1115
Cimline	1008, 1024, 1029	Headquarter	1065	Mind	1016	Sanyo	1032, 1065, 1070
CineVision	1104	Hewlett Packard	1016	Mitsubishi	1026, 1028, 1079	Saville	1009
Citizen	1070, 1071	Hinari	1008, 1009, 1024, 1029	Motorola	1068	SBR	1028
Clatronic	1008, 1030	Hisawa	1024	MTC	1070	Schaub Lorenz	1026, 1027
Colortyme	1064	Hitachi	1011, 1026, 1027, 1028, 1046, 1062	Multitech	1008, 1026, 1028, 1029, 1030, 1069, 1070	Schneider	1008, 1009, 1024, 1025, 1026, 1028, 1029, 1030, 1031
Condor	1009, 1025, 1030	HNS	1110	Murphy	1026	Sears	1065, 1068, 1071
Craig	1070, 1071	Howard Computers	1016	NEC	1027, 1064, 1065	SEG	1008, 1009, 1029
Crown	1008, 1009, 1025, 1029, 1030	HP	1016	Neckermann	1027, 1028	SEI-Sinudyne	1028
Curtis Mathes	1064, 1068, 1070	HTS	1018	NEI	1028	Seleco	1027
Cybernex	1070	Hughes	1111, 1113, 1122	Nesco	1008, 1029	Sentra	1008, 1030
CyberPower	1016	Hughes Network Systems	1110, 1116	Nikkai	1008, 1009, 1030	Sentron	1008, 1029
Daewoo	1009, 1025, 1030, 1038, 1069, 1223	Humax	1012, 1110, 1113	Nikko	1071	Sharp	1003, 1033, 1077, 1107, 1127, 1219
Dansai	1008, 1009, 1029, 1024	Hush	1016	Niveus Media	1016	Shintom	1008, 1029
Daytron	1009, 1025	Hypson	1008, 1009, 1024, 1029	Noblex	1070	Shivaki	1031
DBX	1064	iBUYPOWER	1016	Nokia	1009, 1027	Shogun	1070
De Graaf	1028	Impego	1030	Normende	1027	Siemens	1031
Decca	1026, 1027, 1028	Imperial	1026	Northgate	1016	Silva	1031
Dell	1016	Inno Hit	1008, 1009, 1025, 1028, 1029, 1030	Oceanic	1026, 1027	Silver	1009
Denko	1008	Innovation	1024	Okano	1008, 1009, 1024	Singer	1068
DiamondVision	1096	Instant Replay	1068	Olympus	1068		
DigiFusion	1014	Interbuy	1008, 1031	Optimus	1071		
				Orion	1023, 1024, 1051, 1115, 1217		
				Orson	1026		
				Osaki	1008, 1026, 1029, 1031		



Sinudyne	1028	Accurian	2142	Dual	2380	LG	2002, 2033, 2038,
Solavox	1030	Advent	2155, 2251	Durabrand	2136		2057, 2129, 2133,
Sonic Blue	1022, 1123	AEG	2362	DVX	2355		2189, 2191, 2223,
Sonneclair	1008	Airis	2364	Easy Home	2359		2238, 2270, 2288,
Sonoko	1009, 1025	Aiwa	2322	Eclipse	2354		2335, 2373, 2375
Sontec	1031	Akai	2145, 2177, 2179,	E-Dem	2364	Life	2182
Sony	1001, 1016, 1048,		2248	Electrohome	2362	Lifetec	2182
	1053, 1073, 1074,	Akura	2356	Elin	2362	Limit	2355
	1080, 1081, 1082,	Alba	2064, 2165, 2186,	Elta	2341, 2361, 2362	Liquid Video	2158
	1083, 1108, 1118,		2337, 2346	Emerson	2129, 2137, 2150	Liteon	2043, 2051, 2142
	1216	Alco	2149	Enterprise	2129	Loewe	2320
Stack	1016	Alize	2361	Enzer	2380	LogicLab	2355
Stack 9	1016	Allegro	2133	Epson	2247	Magnavox	2025, 2050, 2137,
Standard	1009, 1025	Amitech	2362	ESA	2137		2150, 2159, 2224,
Stern	1009	Amphion MediaWorks	2195	Finlux	2354, 2362, 2367		2230, 2358
STS	1068			Fintec	2377	Magnex	2367
Sunkai	1024	AMW	2195, 2363	Fisher	2134	Majestic	2360
Sunstar	1026	Apex	2030, 2124, 2125,	Funai	2137	Marantz	2328
Suntronic	1026		2126, 2127, 2130,	Gateway	2051	Marquant	2362
Sunwood	1008, 1029		2131	GE	2029, 2131, 2156	Matsui	2148, 2378
Superscan	1020	Apple	2241	Gericom	2351	McIntosh	2199
Sylvania	1020, 1068, 1069,	Arrgo	2138	GFM	2226	Mecotek	2362
	1102, 1126	Asono	2364	Giec	2382	Medion	2182
Symphonic	1008, 1069, 1126	Aspire	2152, 2222	Global Solutions	2355	Memorex	2028, 2145, 2234
Systemax	1016	Astar	2240	Global Sphere	2355	MiCO	2354, 2382
Tagar Systems	1016	ATACOM	2364	Go Video	2133, 2213	Micromaxx	2182
Taisho	1024	Audiovox	2061, 2149	Goodmans	2165, 2280, 2291,	Microsoft	2156
Tandberg	1009	Avious	2367		2358, 2371, 2376,	Microstar	2182
Tandy	1065	Awa	2363		2382	Minoka	2362
Tashiko	1026, 1071	Axion	2249	GPX	2227	Minowa	2367
Tatung	1026, 1027, 1028	Bang & Olufsen	2128	Gradiente	2151	Mintek	2131, 2245
TCM	1015, 1024, 1042	Baze	2367	Graetz	2380	Mitsubishi	2003
Teac	1009, 1069	BBK	2364	Greenhill	2131	Mizuda	2358, 2359
Tec	1008, 1009, 1030	Bellagio	2363	Grundig	2349	Monyka	2380
Technics	1068	Best Buy	2359	Grunkel	2362, 2366	Mustek	2186
Teknika	1068, 1069, 1071	Blaupunkt	2131	GVG	2377	Mx Onda	2354
Teleavia	1027	Blue Parade	2157	H&B	2358	Mystral	2366
Telefunken	1027	Boghe	2382	H.her	2364	Naiko	2362
Teletex	1008, 1009	Brainwave	2362	Haaz	2354, 2355	Nesa	2131
Tenosal	1008, 1029	Brandt	2148, 2188	Haier	2254	Neufunk	2380
Tensai	1008, 1026, 1029,	Broksonic	2145, 2146	Harman/Kardon	2047, 2135	Nevir	2362
	1031	Bush	2064, 2110, 2170,	HiMAX	2359	Next Base	2143
	1024		2268, 2290, 2346,	Hitachi	2062, 2090, 2115,	Nexstech	2243
Tevion	1005, 1027		2358, 2367, 2383		2274, 2282, 2316,	NU-TEC	2383
Thomson	1027	California Audio Labs	2151		2359, 2380	Onkyo	2159, 2368
Thorn	1027			Hiteker	2130	Oopla	2051
Tivo	1108, 1110, 1111,	Cambridge Audio	2354	Home Tech Industries	2364	Oppo	2196, 2255
	1113, 1117, 1118,	CAT	2352, 2353		2366	Optim	2381
	1119, 1122	CAVS	2192	Hyundai	2366	Optimus	2180
TMK	1070	Centrum	2353	Ilo	2245	Orava	2358
Tokai	1008, 1029, 1031	CGV	2354, 2362	Initial	2131, 2245	Orbit	2363
Tonsai	1029	Changhong	2140	Innovation	2182	Orion	2073, 2110
Toshiba	1004, 1016, 1027,	Cinetec	2363	Insignia	2002, 2137, 2253	Oritron	2148, 2158
	1028, 1037, 1049,	CineVision	2133, 2237	Integra	2157	P&B	2358
	1052, 1086, 1087,	Clatronic	2358, 2367	Irradio	2053	Pacific	2355
	1097, 1109, 1112,	Coby	2031, 2046, 2360	iSymphony	2246	Panasonic	2011, 2024, 2034,
	1194	Conia	2383	JBL	2135		2042, 2058, 2062,
Totevision	1070, 1071	Continental Edison	2363	JVC	2020, 2096, 2097,		2066, 2067, 2093,
Touch	1016		2362		2099, 2100, 2101,		2116, 2117, 2118,
Towada	1008, 1029	Crown	2362		2102, 2103, 2106,		2119, 2120, 2121,
Towika	1008, 1029	C-Tech	2355		2107, 2160, 2257,		2122, 2123, 2151,
TVA	1030	Curtis Mathes	2139		2260, 2262, 2263,		2159, 2164, 2166,
Uher	1031	CVG	2377		2321, 2324, 2326,		2167, 2172, 2173,
UltimateTV	1019	CyberHome	2022, 2098, 2138,		2327, 2343, 2464,		2175, 2209, 2214,
Ultravox	1009		2187, 2336		2465, 2468, 2469,		2275, 2277, 2278,
Unitech	1070	Cytron	2244		2471		2281, 2282, 2283,
United Quick Star	1009, 1025	Daenyx	2363	Jwin	2198		2301, 2374, 2470
Universum	1026, 1028, 1031	Daewoo	2001, 2133, 2276,	Kansai	2360	Parasound	2197
Vector Research	1064		2298, 2330, 2362,	Kawasaki	2149	peeKTON	2364
Video Concepts	1064		2363, 2377	Kennex	2362	Philips	2008, 2012, 2025,
Videon	1024	Daewoo International	2363	Kenwood	2041, 2151, 2348		2044, 2050, 2051,
Videosonic	1070		2363	KeyPlug	2362		2053, 2060, 2072,
Viewsonic	1016	Dalton	2357	Kiuro	2362		2108, 2111, 2147,
Voodoo	1016	Dansai	2362, 2381	Kingavon	2358		2159, 2163, 2169,
Wards	1068, 1069, 1070,	Daytek	2184, 2195, 2363	Kiss	2380		2174, 2181, 2185,
	1071	Dayton	2363	KLH	2131, 2149		2230, 2261, 2266,
Weltblick	1031	DEC	2358	Koda	2358		2267, 2286, 2287,
XR-1000	1068, 1069	Decca	2362	Koss	2013, 2148, 2158		2289, 2295, 2300,
Yamaha	1064, 1065	Denon	2059, 2151, 2193,	KXD	2359		2302, 2317, 2328,
Yamishi	1008, 1029		2332	Landel	2143		2338, 2342, 2350,
Yokan	1008, 1029	Denver	2356, 2358, 2360,	Lasonic	2132		2467
Yoko	1008, 1029, 1030,		2370	Lawson	2355	Phonotrend	2367
	1031	Denzel	2380	Lecson	2381	Pioneer	2016, 2017, 2018,
Zenith	1114	Desay	2205	Lenco	2358, 2362, 2367		2019, 2035, 2092,
ZT Group	1016	Diamond	2354, 2355	Lenoxx	2136, 2153		2094, 2095, 2109,
		DiamondVision	2225, 2232				2157, 2180, 2190,
		Disney	2010, 2028				2212, 2269, 2272,
		DK Digital	2339				2299, 2304, 2305,
		Dmtech	2176				2306, 2307, 2308,

## DVD

4Kus 2051

	2309, 2310, 2311, 2344, 2345, 2347, 2379	Sylvania	2012, 2137, 2150, 2178, 2230, 2239	Panasonic	2066, 2067, 2093, 2116, 2117, 2119, 2120, 2122, 2123	Filmnet Comcrypt	3111
Pointer	2362	Symphonic	2108, 2230	Philips	2108, 2111	Finlux	3097
Polaroid	2125, 2215, 2235	Synn	2355	Pioneer	2016, 2017, 2018, 2019, 2092, 2094, 2095, 2109	Focus	3126
Portland	2362	T.D.E. Systems	2366			Foxtel	3022
Powerpoint	2363	Tatung	2001, 2362			France Telecom	3100, 3101
Prima	2252	TCM	2182, 2297			Freebox	3023
Proceed	2130	Teac	2149, 2333, 2355, 2383	RCA	2105	GC Electronics	3070
Proscan	2156	Tec	2356	Samsung	2113, 2219	GE	3066, 3093
Prosonic	2360, 2377	Technics	2151	Sharp	2088, 2091	GEC	3105
Protron	2202	Technika	2362, 2367	Sony	2084, 2085, 2087	Gemini	3072, 3123
Provision	2358	Telefunken	2353	Toshiba	2086	General Instrument	3017, 3025, 3066, 3084, 3090, 3096, 3117
Pye	2144	Tensai	2362	Yamaha	2089, 2118		
Qwestar	2148	Tevion	2182, 2355, 2357			Goldstar	3120
Raite	2380	Theta Digital	2157			Gooding	3099
RCA	2021, 2029, 2104, 2105, 2131, 2149, 2156, 2157, 2229	Thomson	2183, 2188, 2334, 2372	<b>DVD Recorder</b>		Grundig	3098, 3099
		Tokai	2356, 2380	Aspire	2222	Hamlin	3073, 3078
RedStar	2356, 2360, 2362	Top Sucess	2364	Astar	2240	Hirschmann	3097
Regent	2153	Toshiba	2032, 2036, 2037, 2039, 2048, 2049, 2054, 2055, 2072, 2073, 2076, 2078, 2079, 2086, 2145, 2159, 2218, 2233, 2256, 2259, 2296, 2369	Broksonic	2146	Hitachi	3066
Reoc	2355			Go Video	2213	HomeChoice	3106
Rimax	2361	TRANScontinents	2363, 2367	Hitachi	2062	Humax	3021, 3080, 3083
Rio	2133	Transonic	2367	Insignia	2002	ITT Nokia	3097
Roadstar	2331, 2358	Trio	2362	Irradio	2053	Jasco	3123
Ronin	2363	Trutech	2242	JVC	2100, 2101, 2106, 2107	Jerrold	3017, 3018, 3025, 3066, 3072, 3084, 3090, 3096, 3119, 3123
Rotel	2203	TruVision	2359	LG	2033, 2057, 2223, 2238		
Rowa	2154, 2383	TSM	2364	Liteon	2043	JVC	3099
Rownsonic	2353	Umax	2361	Panasonic	2011, 2034, 2058, 2062, 2116, 2117, 2119, 2120, 2121, 2123	Kabel Deutschland	3024, 3027, 3121
Saba	2148, 2188	United	2367	Philips	2008, 2044, 2050, 2051, 2147	Macab	3101
Sabaki	2355	Urban Concepts	2159	Pioneer	2017, 2035	Magnavox	3079
Saivod	2362	US Logic	2245	Pye	2144	Maspro	3099
Sampo	2141	Venturer	2149	Samsung	2000, 2112, 2216	Matsui	3099
Samsung	2000, 2045, 2077, 2112, 2113, 2114, 2115, 2151, 2200, 2216, 2219, 2228, 2264, 2265, 2271, 2279, 2294, 2303, 2329, 2365	Viewmaster	2364	Sansui	2073	MegaCable	3117
		Vocopro	2206	Sanyo	2217	Memorex	3076, 3122
Sansui	2073, 2145, 2354, 2355, 2362	VocoStar	2207	Sony	2004, 2005, 2007, 2052, 2068, 2069, 2074, 2208, 2210, 2211	Minerva	3099
Sanyo	2134, 2145, 2217, 2292	Waitec	2364			Mnet	3107
		Welltech	2382			Motorola	3025, 3026, 3084, 3088, 3090, 3095, 3117
ScanMagic	2186	Westinghouse	2063, 2250	Sylvania	2239	Movie Time	3077, 3109
Schaub Lorenz	2362	Wharfedale	2354, 2355	Toshiba	2032, 2036, 2037, 2039, 2049, 2054, 2055, 2076	Mr Zapp	3101
Schneider	2176	Woxter	2361, 2364			Multichoice	3107
Scientific Labs	2355	Xbox	2156, 2183	Yamaha	2056	Multitech	3127
Scott	2161, 2357	Xlogic	2355, 2362			NEC	3064
Seeltech	2364	XMS	2362			NET Brazil	3085
SEG	2162, 2355, 2363, 2380	Xoro	2382			Nokia	3097
		Yamada	2051, 2361, 2363	<b>Cable</b>		Noos	3101
Sharp	2006, 2040, 2088, 2091, 2182, 2194, 2220, 2221, 2231, 2236, 2293, 2340	Yamaha	2056, 2064, 2065, 2080, 2081, 2082, 2083, 2089, 2118, 2151, 2323	ABC	3002, 3003, 3017, 3066, 3067, 3086, 3093, 3119, 3122	NSC	3077
				ADB	3020	Oak	3074
Shinsonic	2245	Yamakawa	2363, 2380	Adelphia	3081	Pace	3006, 3089, 3121
Sigmatek	2359, 2364	Yukai	2186	Alcatel	3016	Palladium	3099
Silva	2356	Zenith	2002, 2129, 2133, 2159, 2223	Americast	3124	Panasonic	3112, 3118, 3122
Singer	2354, 2355			Amstrad	3022, 3098	Paragon	3122
Skymaster	2325, 2355			Antronix	3065, 3070	Philips	3068, 3071, 3079, 3099, 3100, 3101, 3103
Skyworth	2356			Archer	3070	Pioneer	3001, 3006, 3094, 3098, 3114, 3116, 3120
Slim Art	2362			Arcon	3098		
SM Electronic	2355			AT&T	3095	Popular Mechanics	3126
Sonic Blue	2133			Axis	3098	Proscan	3066, 3093
Sontech	2366			Bell South	3124	Pulsar	3122
Sony	2004, 2005, 2007, 2009, 2014, 2015, 2023, 2026, 2027, 2052, 2068, 2069, 2070, 2071, 2074, 2075, 2084, 2085, 2087, 2168, 2171, 2208, 2210, 2211, 2258, 2273, 2284, 2285, 2312, 2313, 2314, 2315, 2318, 2319, 2466			Cable Vision	3092	PVP Stereo Visual Matrix	3018
				Cabletenna	3065	Quasar	3122
Soundmaster	2355			Cabletime	3104	RadioShack	3123, 3127
Soundmax	2355			Cableview	3087	RCA	3030, 3031, 3087, 3118
Spectra	2363			Clearmaster	3127	Realistic	3070
Spectroniq	2201			ClearMax	3127	Recoton	3126
Standard	2355			Clyde Cablevision	3105	Regal	3078
Star Cluster	2355			Colour Voice	3068	Regency	3075
Starmedia	2358, 2364			Comcast	3084, 3088, 3117	Rembrandt	3066
Sungale	2204			Comcrypt	3107	Runco	3122
Sunkai	2362			Comtronics	3069	Sagem	3101
Superscan	2150			Contec	3074	Samsung	3069, 3089, 3114, 3120
Supervision	2355			Coolmax	3127	SAT	3098
				COX	3084	Scientific Atlanta	3000, 3001, 3002, 3003, 3006, 3028, 3029, 3081, 3086, 3089, 3094, 3095, 3108
				Cryptovision	3110	Signal	3072, 3123
				Director	3084		
				Eastern	3075		
				Everquest	3123		
				Fidelity	3098		
				Filmnet	3107		
				Filmnet Cablecrypt	3111		

Signature	3066	BT	4216	Flair Mate	4217	Lifesat	4008, 4024, 4212,
Sony	3092, 3125	Bubu Sat	4217	Foxtel	4222		4217
Sprucer	3118	Bush	4006, 4045	Freecom	4001, 4049, 4218	Lifetec	4008
Standard Component		Cambridge	4218	FTEmaximal	4024, 4217	Lorenzen	4219
	3115	Canal Satellite	4213	Fuba	4001, 4008, 4014,	Lorraine	4049
Starcom	3017, 3072, 3119,	Canal+	4213		4015, 4024, 4055,	Lupus	4008, 4024
	3123	CaptiveWorks	4099		4215	Luxor	4218
Stargate	3072, 3123	Channel Master	4007, 4110	Galaxis	4005, 4008, 4009,	Lyonnaise	4052
Starquest	3072, 3123	Chaparral	4075		4024, 4048, 4050,	Macab	4052
Supercable	3090	CHEROKEE	4216		4215, 4222	Magnavox	4101, 4127
Supermax	3127	Chess	4212, 4217	GE	4066, 4093, 4111,	Manata	4031, 4216, 4217
Tele+1	3107, 3111	CityCom	4006, 4215, 4219		4197	Manhattan	4006, 4010, 4048,
Telepiu	3107	Clatronic	4013	General Instrument			4216
Thomson	3082, 3091	CNT	4010		4019, 4073	Marantz	4055
TIME WARNER	3084	Comag	4080, 4081, 4082,	GMI	4011	Mascom	4010
Tocom	3067		4083, 4086	GOI	4117	Maspro	4006, 4217
Torx	3017	Commlink	4005	Goldbox	4213	Matsui	4216
Toshiba	3122	Comtech	4050	GoldStar	4049	Max	4219
Tristar	3127	Condor	4008, 4024, 4219	Goodmans	4002, 4006, 4029	Mediabox	4213
Tudi	3102	Connexions	4014, 4024	Goodmind	4111	Mediamarkt	4011
Tusa	3072, 3123	Conrad	4024, 4215, 4218,	Grandin	4031	Mediasat	4009, 4213, 4218
TV86	3077		4219	Grothusen	4001, 4049	Medion	4008, 4024, 4217
Unika	3065, 3070	Conrad Electronic	4217, 4219	Grundig	4004, 4006, 4015,	Medison	4217
United Cable	3018, 3119	Contec	4050		4035, 4211, 4218,	Mega	4053, 4055
Universal	3065, 3070	Coolsat	4096		4222	Memorex	4127
Universum	3097, 3099	Cosat	4048	Hänsel & Gretel	4219	Metronic	4001, 4004, 4005,
V2	3127	Coship	4109	Hantor	4001, 4013		4010, 4028, 4031,
Videoway	3019	Crown	4011	Hanuri	4010		4217
View Star	3074, 3077, 3079	Daeryung	4014	Hauppauge	4044	Metz	4015
Viewmaster	3127	Daewoo	4057, 4217	Heliocom	4219	Micro electronic	4217, 4218, 4219
Vision	3127	DDC	4007	Helium	4219	Micro Technology	4217
Visiopass	3097, 3100, 3101	Delega	4007	Hinari	4007	MicroGem	4106
Vortex View	3127	Dew	4050	Hirschmann	4015, 4024, 4210,	Micromaxx	4008, 4024
Wittenberg	3098	Diamond	4051		4216, 4218, 4219	Microstar	4008
Zenith	3113, 3122, 3124	Digiality	4219	Hisawa	4013	Microtec	4217
Zentek	3126	Digital Stream	4105	Hisense	4016	Minerva	4015
Verizon Fios	3007	DIRECTV	4056, 4064, 4067,	Hitachi	4006, 4114, 4199,	Mitsubishi	4006, 4015, 4202
			4068, 4070, 4071,		4203	Mitsumi	4054
			4074, 4107, 4116,	Homecast	4084, 4085, 4087	Morgan's	4011, 4053, 4054,
			4119, 4121, 4122,	Houston	4048		4055, 4217
			4123, 4127, 4192,	HTS	4117	Motorola	4019, 4088, 4090,
			4193, 4194, 4195,	Hughes	4064, 4068, 4192,		4091
			4196, 4197, 4198,		4194, 4196, 4202	Multichoice	4222
			4199, 4200, 4201,	Hughes Network Systems		Multitec	4212
			4202, 4203, 4206,		4071	Muratto	4049
			4207, 4221	Humax	4025, 4030, 4060,	Mysat	4217
		Discoverer	4212		4097	Navex	4013
		Discovery	4216	Huth	4005, 4011, 4012,	Neuhaus	4009, 4048, 4217,
		Diseqc	4216		4013, 4048, 4050,		4218, 4219
		Dish Network	4018, 4065, 4089,		4219, 4223	Neusat	4217
			4092, 4094, 4095,	Hypson	4031	Next Level	4019
			4117	Ilo	4016	NextWave	4223
		Dishpro	4018, 4117	Imex	4031	Nikko	4011, 4217
		Distrisat	4053	Innovation	4008	Nokia	4006, 4040
		Ditristrad	4048	Insignia	4107	Nordmende	4001, 4006, 4007,
		DNT	4014, 4053, 4055	Intertronic	4011		4010, 4052
		Drake	4072	Intervision	4048, 4219	Nova	4222
		DStv	4222	ITT Nokia	4006	Novis	4013
		Dune	4024	Jerold	4019	Oceanic	4051
		Echostar	4014, 4018, 4065,	Johansson	4013	Octagon	4001, 4004, 4050
			4089, 4117, 4217	JOK	4216	Okano	4011
		Einhell	4001, 4005, 4011,	JSR	4048	Optex	4048
			4217, 4218	JVC	4029, 4065, 4089,	Optus	4213, 4222, 4223
			4216, 4217		4117	Orbitech	4001, 4212, 4213,
		Elap	4010	Kamm	4217		4218
		Elekta	4010	Kathrein	4015, 4034, 4042,	OSat	4004
		Elsat	4217		4053, 4055, 4063,	Otto Versand	4015
		Elta	4001, 4008, 4024,		4215, 4216, 4217	Pace	4006, 4015, 4035,
			4048, 4053, 4055	Kathrein Eurostar	4215		4043, 4047, 4216
		Emanon	4001	Klap	4216	Pacific	4051
		Emme Esse	4008, 4024	Konig	4219	Packsat	4216
		Engel	4217	Kosmos	4049	Palcom	4007
		Ep Sat	4006	KR	4004	Palladium	4011, 4218
		EURIEULT	4031	Kreiselmeier	4015	Palsat	4212, 4218
		Eurodec	4052	K-SAT	4217	Panasat	4222
		Europa	4053, 4218, 4219	Kyostar	4001	Panasonic	4006, 4035, 4036,
		Europhon	4219	L&S Electronic	4024		4121, 4124, 4126,
		Eurosat	4011	Lasat	4008, 4010, 4024,		4198, 4221
		Eurosky	4008, 4011, 4024,		4054, 4212, 4215,	Panda	4006, 4219
			4011, 4215, 4219	Lasonic	4108	Pansat	4125
		Eurostar	4011, 4215, 4219	Lenco	4001, 4024, 4049,	Patriot	4216
		Eutelsat	4217		4215, 4217, 4219	Paysat	4127
		Exator	4001, 4004	Leng	4013	PCT	4110
		Expressvu	4117	Lennox	4048	Philco	4101
		Fenner	4024, 4212, 4217	Lenson	4218	Philips	4006, 4033, 4053,
		Ferguson	4006, 4052, 4214	Lexus	4053		4055, 4061, 4068,
		Fidelity	4218	LG	4049, 4103, 4107		4071, 4127, 4196,
		Finlandia	4006				4201, 4202, 4203,
		Finlux	4006				4206, 4213, 4216
		FinnSat	4050, 4052				

## Satellite

AB Sat	4216, 4217
AccessHD	4104
ADB	4220
AGS	4216
Akai	4053, 4055
Alba	4001, 4004, 4006,
	4007, 4062, 4217
Aldes	4005, 4007, 4010
Allsat	4048, 4053, 4055
Allsonic	4005, 4008, 4024
Alltech	4217
Alpha	4053
Alpha Digital	4104
Alphastar	4077
Amitronica	4217
Amstrad	4011, 4035, 4217,
	4218
Anglo	4217
Ankaro	4005, 4008, 4024,
	4217
Anttron	4001, 4004
Apollo	4001
Armstrong	4011, 4053
Artec	4100
Asat	4053, 4055
ASLF	4217
Astacom	4216
Astra	4009, 4011, 4054,
	4217, 4219
Astro	4004, 4008, 4010,
	4015, 4024, 4213,
	4218, 4219
AudioTon	4004, 4048
Aurora	4222
Austar	4222
Axial	4216
Axis	4008, 4009, 4024,
	4050
Best	4008, 4024
Blaupunkt	4015
Blue Sky	4217
Boca	4011, 4054, 4059,
	4217
Boston	4216
Brain Wave	4013
Broadcast	4012
Broco	4217
BSkyB	4035, 4041

Phoenix	4050	Schneider	4008, 4212, 4216	Teleka	4004, 4011, 4014, 4218, 4219	Zehnder	4008, 4010, 4024, 4209, 4215
Phonotrend	4005, 4006, 4048	Schwaiger	4051, 4212, 4219	Telemaster	4010	Zenith	4102, 4107, 4195
Pioneer	4046, 4213	SCS	4215	Telesat	4219	Zodiac	4004
Polsat	4052	Seemann	4009, 4011, 4014	Telestar	4212, 4213, 4218		
Predki	4013	SEG	4001, 4008, 4013, 4024	Televés	4006, 4218		
Premiere	4048, 4213			Telewire	4048		
Priesner	4011	Seleco	4048	Tempo	4223		
Primestar	4076	Servi Sat	4031, 4217	Tevion	4008, 4217		
Profile	4216	Siemens	4015	Thomson	4006, 4020, 4052, 4058, 4208, 4213, 4215, 4216, 4217, 4219		
Promax	4006	Silva	4049	Thorens	4051		
Prosat	4005, 4007	Skantin	4217	Thorn	4006		
Proscan	4066, 4093, 4122, 4197	Skardin	4009	Tivax	4104		
		Skinsat	4218	Tivo	4196		
Protek	4051	SKR	4217	Tokai	4053		
Proton	4016	Skymaster	4005, 4017, 4022, 4212, 4217	Tonna	4006, 4012, 4048, 4217, 4218		
Provision	4010			Toshiba	4194, 4202, 4203		
Quadral	4005, 4007, 4008, 4024, 4216	Skymax	4053, 4055	Triad	4049		
		SkySat	4212, 4217, 4218, 4219	Triasat	4218		
Quelle	4015, 4215, 4219			Triax	4015, 4215, 4217, 4218		
Quiero	4052	Skyvision	4048	Turnsat	4217		
RadioShack	4019	SM Electronic	4212, 4217	Tvonic	4214		
Radiola	4053, 4055	Smart	4215, 4217	Twinner	4031, 4217		
Radix	4014, 4037	Sony	4067, 4070, 4213	UEC	4222		
Rainbow	4004	Sony	4067, 4070, 4213	Uher	4212		
RCA	4066, 4093, 4112, 4113, 4116, 4118, 4119, 4122, 4197, 4207	SR	4011, 4054	UltimateTV	4070		
		Star Choice	4019	Uniden	4079, 4127		
Realistic	4078	Starland	4217	Unisat	4011, 4050, 4053		
Redpoint	4009	Starring	4013	Unitor	4013		
Redstar	4008, 4024	Start Trak	4001	Universum	4015, 4215, 4219		
RFT	4005, 4053, 4055	Strong	4001, 4004, 4008, 4024, 4049, 4222	US Digital	4016		
Roadstar	4217			Variosat	4015		
Roch	4031	STS	4115	Vega	4024		
Rover	4024, 4217	STVI	4031	Ventana	4053, 4055		
Saba	4010, 4215, 4216, 4219	Sumida	4011	Viewsat	4098		
		Sunny Sound	4024	Visiosat	4013, 4048, 4216, 4217		
Sabre	4006	Sunsat	4217	Voom	4019		
Sagem	4023, 4052	Sunstar	4011, 4024, 4054	Vortec	4001		
Sakura	4050	Supermax	4223	Welltech	4212		
Samsung	4000, 4001, 4003, 4032, 4064, 4069, 4071, 4120, 4123, 4196, 4200	Tandberg	4052	WeTeKom	4212, 4218		
		Tandy	4004	Wevasat	4006		
SAT	4007, 4218	Tantec	4006	Wewa	4006		
Sat Cruiser	4223	TCM	4008	Winersat	4013		
Sat Partner	4001, 4004, 4010, 4013, 4049, 4218	Techniland	4012	Wisi	4006, 4014, 4015, 4218, 4219		
		TechniSat	4014, 4021, 4026, 4027, 4038, 4039, 4053, 4212, 4213, 4218	Woorisat	4010		
Sat Team	4217	Technology	4222	Worldsat	4216		
Satcom	4012, 4219	Technosat	4223	Xrypton	4024		
Satec	4217	Technowelt	4219	XSat	4217		
Satelco	4024	Teco	4011, 4054				
Satford	4012	Telador	4007				
Satmaster	4012	Telasat	4215, 4219				
Satplus	4212	Telecom	4217				
		Telefunken	4001, 4017, 4216				

---

## CD

Yamaha 5082, 5095

---

## CD Recorder

Yamaha 5083

---

## MD

Yamaha 5080, 5081, 5086

---

## Tape

Yamaha 5084, 5087

---

## Tuner

Yamaha 5066, 5071, 5085, 5088, 5090, 5092, 5094

---

## XM

Yamaha 5091, 5093

---

## SIRIUS

Yamaha 5064, 5067

---

## DOCK

Yamaha 5068, 5089

---

## NET

Yamaha 5076, 5079

---

## LD

Yamaha 2080

---

## Amplifier

Yamaha 5019, 5020