



## РУКОВОДСТВО ПОЛЬЗОВАТЕЛЯ

**⚠** Перед эксплуатацией этого транспортного средства внимательно ознакомьтесь с этим руководством.

**RST90PGT (RS10VTGT)**  
**RST90PTF (RS10SUV)**  
**RS90P**  
**RS90PLT**  
**RST90**

*RSVECTOR*

*RSVENTURE*

*RSVENTURE*

XSU13156

 **Перед эксплуатацией этого транспортного средства внимательно ознакомьтесь с этим руководством. При продаже этого транспортного средства это руководство должно оставаться с ним.**

XSU10131

Поздравляем Вас с приобретением снегохода фирмы Yamaha. Данная модель является результатом огромного опыта, накопленного фирмой Yamaha в области производства высококачественных спортивных и туристических снегоходов. Она представляет собой сочетание высокого профессионализма при изготовлении и высокой надежности, сделавших фирму Yamaha одним из лидеров в данной области.

В данном руководстве в доступной форме изложены основные сведения по эксплуатации, проверке и техническому обслуживанию снегохода. При возникновении каких-либо вопросов, касающихся эксплуатации или технического обслуживания Вашего снегохода, обращайтесь к дилеру фирмы Yamaha.

Фирма Yamaha постоянно работает над техническим совершенствованием своей продукции и повышением ее качества. Поэтому, хотя данное руководство содержит наиболее свежую информацию об изделии на момент издания, между конструкцией Вашего снегохода и содержанием данного руководства могут быть незначительные отличия. При возникновении каких-либо вопросов в связи с настоящим руководством обращайтесь к дилеру фирмы Yamaha.

XWS00670



**Перед эксплуатацией этого снегохода внимательно ознакомьтесь с этим руководством. Не пытайтесь эксплуатировать снегоход, пока вы в достаточной мере не ознакомитесь с его органами управления и функциями. Регулярные осмотры, тщательное техническое обслуживание, правильные приемы эксплуатации помогут вам**

**обеспечить надежность снегохода и безопасное использование его возможностей.**

**RST90PGT (RS10VTGT)  
RST90PTF (RS10SUV)  
RS90P  
RS90PLT  
RST90**

**РУКОВОДСТВО ПОЛЬЗОВАТЕЛЯ**

**©2012 Yamaha Motor Co., Ltd.**

**1-е издание, март 2012**

**Все права защищены.**

**Любая перепечатка или неправомерное использование**

**без письменного разрешения**

**Yamaha Motor Co., Ltd.**

**полностью запрещено.**

**Отпечатано в Японии.**

# Важная информация о данном руководстве

---

XSU10151

Наиболее важная информация выделена в данном руководстве следующими обозначениями.

 Это символ, обозначающий опасность. Используется для предупреждения о потенциальной опасности травмы. Следуйте всем сообщениям с информацией о безопасности, чтобы избежать возможной травмы или гибели.

XWS00021

 **ОСТОРОЖНО**

Надпись **ОСТОРОЖНО** указывает на опасную ситуацию, которая, если ее не избежать, может стать причиной гибели или серьезной травмы.

---

XCS00011

**ВНИМАНИЕ**

Надпись **ВНИМАНИЕ** указывает на особые меры предосторожности, которые необходимо предпринимать во избежание повреждения снегохода или другого имущества.

---

**ПРИМЕЧАНИЕ**

Надпись **ПРИМЕЧАНИЕ** сопровождает ключевую информацию, поясняющую или облегчающую выполнение той или иной операции.

---

<b>Расположение наклеек с важными указаниями</b> .....	<b>1</b>
<b>Правила безопасности</b> .....	<b>13</b>
<b>Описание</b> .....	<b>16</b>
<b>Контрольные функции</b> .....	<b>19</b>
Главный переключатель .....	19
Рычажок обогатителя топливной смеси (choke) (RST90) .....	19
Рычаг дроссельной заслонки .....	19
Система блокировки дроссельной заслонки (T.O.R.S.) .....	20
Многофункциональная приборная панель .....	21
Индикаторная лампа дальнего света фар .....	25
Индикаторная лампа низкой температуры охлаждающей жидкости .....	26
Указатель уровня топлива и индикатор уровня обогрева рукояток/механизма обогрева рычага управления дроссельной заслонкой .....	27
Предупреждающий индикатор низкого уровня топлива .....	29
Предупреждающий индикатор низкого уровня масла (RST90) ....	30
Предупреждающий индикатор уровня и давления масла (RS90P / RS90PLT / RST90PGT / RST90PTF) .....	30
Предупреждающий индикатор перегрева охлаждающей жидкости .....	32
Предупреждающий индикатор электрического усилителя руля “EPS” (RS90P / RS90PLT / RST90PGT / RST90PTF) .....	32
Устройство самодиагностики .....	33
Выключатель двигателя .....	33
Переключатель дальнего и ближнего света фар “LIGHTS” ....	34
Регулятор обогрева рукояток/механизма обогрева рычага управления дроссельной заслонкой .....	34
Гнездо для подключения к источнику постоянного тока .....	35
Гнездо подключения обогревателя защитной маски [RS90P / RS90PLT (КАНАДЫ) / RST90PGT (КАНАДЫ) / RST90PTF (КАНАДЫ)] .....	36
Рычаг тормоза .....	36
Рычаг стояночного тормоза .....	37
Рычаг переключения передач .....	37
Кожух привода .....	38
Держатель клинового ремня .....	39
Рукоятки для пассажира (RST90PGT / RST90PTF) .....	40
Переключатель обогрева рукояток для пассажира (RST90 / RST90PGT / RST90PTF) .....	40
Подножки для пассажира (RST90 / RST90PGT / RST90PTF) .....	41
Спинка (RST90 / RST90PGT / RST90PTF) .....	41
Багажный отсек (RS90P / RS90PLT / RST90PGT / RST90PTF) .....	42
Места для хранения багажа (RST90) .....	44
Тягово-цепное устройство [RST90PGT (РОССИЯ) / RST90PTF (КАНАДЫ)(РОССИЯ)] и кронштейн тягово-цепного устройства [RST90 / RST90PGT (КАНАДЫ)(ЕВРОПЫ) / RST90PTF (ЕВРОПЫ)] .....	46
Топливо .....	47
Подвеска .....	49
<b>Предэксплуатационные проверки ...</b>	<b>59</b>
Перечень предэксплуатационных проверок .....	59
<b>Эксплуатация</b> .....	<b>61</b>
Пуск двигателя .....	61
Обкатка .....	63

# Содержание

---

Вождение снегохода .....	63	Система рулевого управления .....	117
Увеличение срока службы приводной гусеницы .....	68	Приводная гусеница и направляющие гусеницы .....	118
Управление снегоходом .....	69	Смазка .....	123
Остановка двигателя .....	70	Замена лампы фары .....	124
Транспортировка .....	71	Регулировка наклона луча фары ...	128
<b>Периодическое техническое обслуживание и регулировка .....</b>	<b>72</b>	Соединения и крепежные детали .....	129
Карта периодического технического обслуживания для системы контроля выхлопа .....	73	Аккумуляторная батарея .....	129
Карта общего технического обслуживания и смазки .....	75	Замена предохранителя .....	130
Комплект инструментов .....	78	<b>Поиск и устранение неисправностей .....</b>	<b>137</b>
Рекомендуемое оборудование .....	79	<b>Хранение .....</b>	<b>143</b>
Снятие и установка капота и крышек (RS90P / RS90PLT / RST90PGT / RST90PTF) .....	79	<b>Технические характеристики .....</b>	<b>145</b>
Открытие и закрытие капота, а также установка и снятие правой боковой крышки (RST90) .....	83	<b>Информация для клиентов .....</b>	<b>149</b>
Проверка свечей зажигания .....	84	Запись идентификационных номеров .....	149
Регулировка частоты вращения двигателя в режиме холостого хода (RST90) .....	85	Информационная наклейка о контроле выхлопных газов (для КАНАДЫ) .....	150
Регулировка свободного хода рычага дроссельной заслонки .....	86	<b>ГАРАНТИЯ .....</b>	<b>150</b>
Проверка системы блокировки дроссельной заслонки (T.O.R.S.) .....	89		
Проверка воздушного фильтра .....	90		
Карбюраторы (RST90) .....	94		
Высокогорные наладочные параметры .....	94		
Клапанный зазор .....	95		
Моторное масло и патрон масляного фильтра .....	95		
Система охлаждения .....	102		
Клиновой ремень .....	107		
Картер приводной цепи .....	110		
Тормоз и стояночный тормоз .....	112		
Обратная ведущая звездочка (RS90P / RS90PLT / RST90PGT / RST90PTF) .....	115		
Лыжи и полозья .....	116		

# Расположение наклеек с важными указаниями

XSU12678

Прочтите все наклейки на вашем транспортном средстве и уясните их содержание. На них указана важная информация для обеспечения безопасной и правильной эксплуатации вашего транспортного средства. Никогда не снимайте любые наклейки с вашего транспортного средства. Если наклейка стала трудночитаемой или отклеилась, у вашего дилера компании Yamaha имеются наклейки для замены.

Для КАНАДЫ

## RS90P / RS90PLT

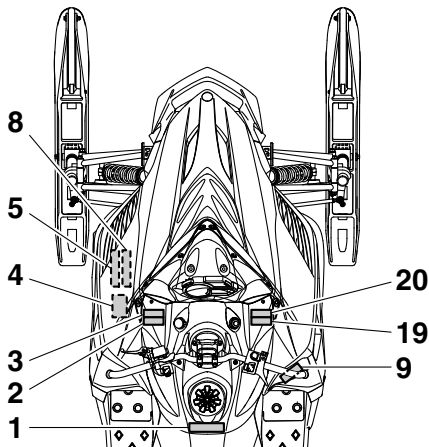

## RST90

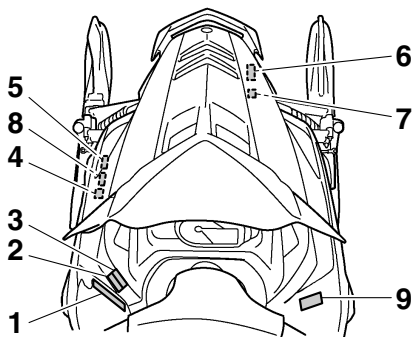

## RST90PGT / RST90PTF

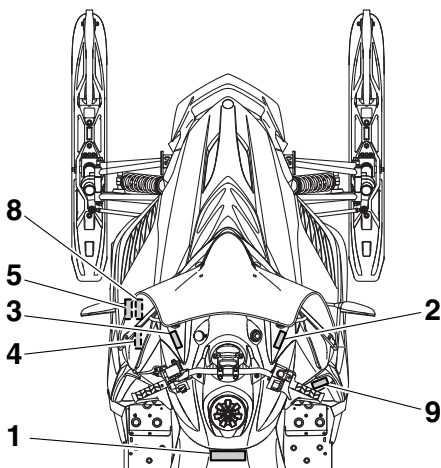

# Расположение наклеек с важными указаниями

## RS90P / RS90PLT

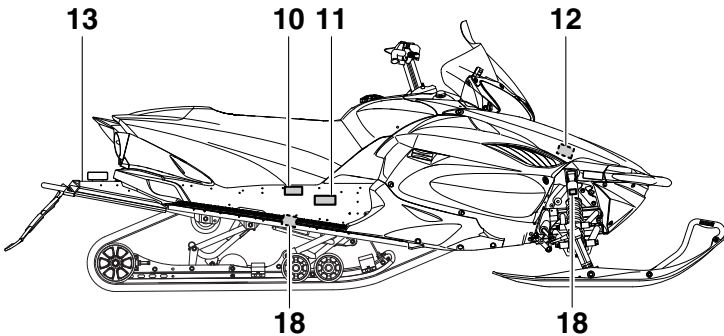

## RST90

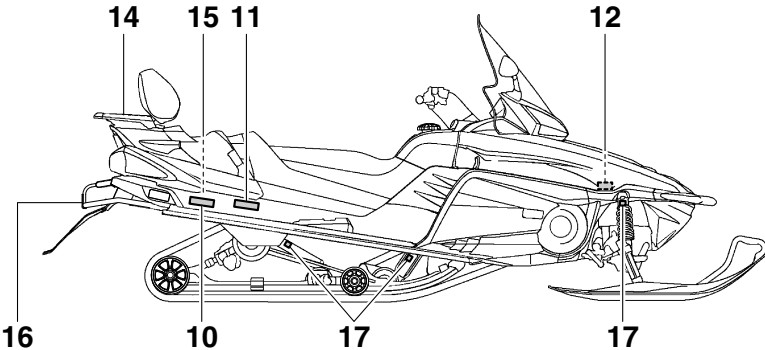

## RST90PGT / RST90PTF

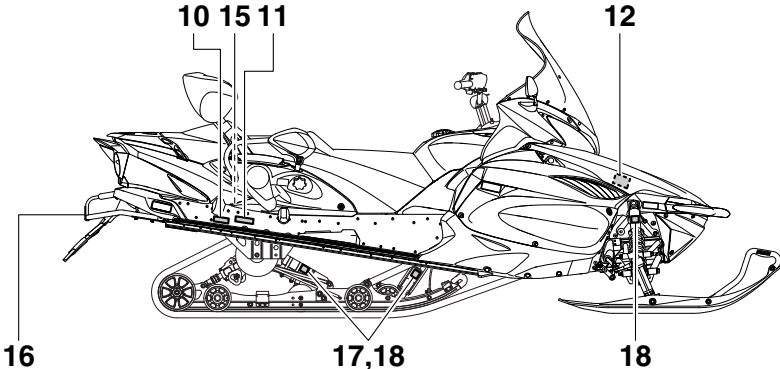

# Rasположение наклеек с важными указаниями

## 1 RS90P / RS90PLT

<p><b>▲ WARNING</b></p> <p>SEVERE INJURY OR DEATH MAY RESULT IF YOU IGNORE ANY OF THE FOLLOWING:</p> <ul style="list-style-type: none"> <li>Read the Owner's Manual and all labels before operating this vehicle.</li> <li>This vehicle is a high performance machine.</li> <li>It should be operated by an experienced operator.</li> <li>Check throttle, brake, and steering for proper operation before starting engine.</li> <li>Set parking brake before attempting to start engine.</li> <li>Never run this vehicle with the parking brake applied.</li> <li>To stop engine in an emergency, push the engine stop switch down.</li> <li>Do not operate engine without drive belt or drive guard.</li> <li>Make sure the fuel tank cap is closed securely after refueling.</li> <li>Do not operate this vehicle on public roads.</li> <li>You could collide with another vehicle.</li> <li>You could collide with another vehicle.</li> <li>This vehicle is designed for operator only - no passengers.</li> <li>Check lever position (Forward or Reverse) before moving.</li> <li>Wear an approved helmet, eye protection, and adequate clothing for snowmobiling.</li> <li>Check lever position (Forward or Reverse) before moving.</li> </ul>	<p><b>▲ AVERTISSEMENT</b></p> <p>AFIN D'ÉVITER TOUT RISQUE DE BLESSURE SÉRIEUSE OU MÊME MORTELLE, VEUILLEZ SUIVRE LES RECOMMANDATIONS SUIVANTES:</p> <ul style="list-style-type: none"> <li>Avant d'utiliser ce véhicule, lisez le manuel du propriétaire et toutes les étiquettes.</li> <li>Ce véhicule est une machine à haute performance.</li> <li>Elle doit être conduite par un conducteur expérimenté.</li> <li>Avant de démarrer le moteur, vérifiez l'opération du frein, de l'accélérateur et de la direction.</li> <li>Le frein de sécurité doit être appliqué lors du démarrage.</li> <li>Ne pas rouler avec le frein de sécurité actionné.</li> <li>En cas d'urgence, utiliser l'interrupteur d'arrêt du moteur.</li> <li>Ne pas laisser tourner le moteur sans la courroie ou sans son garde.</li> <li>S'assurer que le bouchon du réservoir soit bien refermé après le remplissage.</li> <li>Avant d'éviter tout risque de collision, ne pas rouler sur un chemin public.</li> <li>Ce véhicule est conçu pour un conducteur seul - aucun passager.</li> <li>Vérifier la position du levier (marche avant ou arrière) avant d'être en marche.</li> <li>Toujours porter un casque approuvé et un habillement de motoneige.</li> <li>Prévoir une protection pour les yeux.</li> </ul>
---	---

## 2

**ATTENTION**

- Eviter de nettoyer le pare-brise avec une solution alcaline ou acide ainsi qu'avec de l'essence ou un diluant.
- Utiliser un détergent neutre.

## 1 RST90

<p><b>▲ WARNING</b></p> <p>SEVERE INJURY OR DEATH MAY RESULT IF YOU IGNORE ANY OF THE FOLLOWING:</p> <ul style="list-style-type: none"> <li>Read the Owner's Manual and all labels before operating this vehicle.</li> <li>This vehicle is a high performance machine.</li> <li>It should be operated by an experienced operator.</li> <li>Check throttle, brake, and steering for proper operation before starting engine.</li> <li>Set parking brake before attempting to start engine.</li> <li>Never run this vehicle with the parking brake applied.</li> <li>To stop engine in an emergency, push the engine stop switch down.</li> <li>Do not operate engine without drive belt or drive guard.</li> <li>Make sure the fuel tank cap is closed securely after refueling.</li> <li>Do not operate this vehicle on public roads.</li> <li>You could collide with another vehicle.</li> <li>You could collide with another vehicle.</li> <li>Wear an approved helmet, eye protection, and adequate clothing for snowmobiling.</li> <li>Check lever position (Forward or Reverse) before moving.</li> </ul>	<p><b>▲ AVERTISSEMENT</b></p> <p>AFIN D'ÉVITER TOUT RISQUE DE BLESSURE SÉRIEUSE OU MÊME MORTELLE, VEUILLEZ SUIVRE LES RECOMMANDATIONS SUIVANTES:</p> <ul style="list-style-type: none"> <li>Avant d'utiliser ce véhicule, lisez le manuel du propriétaire et toutes les étiquettes.</li> <li>Ce véhicule est une machine à haute performance.</li> <li>Elle doit être conduite par un conducteur expérimenté.</li> <li>Avant de démarrer le moteur, vérifiez l'opération du frein, de l'accélérateur et de la direction.</li> <li>Le frein de sécurité doit être appliqué lors du démarrage.</li> <li>Ne pas rouler avec le frein de sécurité actionné.</li> <li>En cas d'urgence, utiliser l'interrupteur d'arrêt du moteur.</li> <li>Ne pas laisser tourner le moteur sans la courroie ou sans son garde.</li> <li>S'assurer que le bouchon du réservoir soit bien refermé après le remplissage.</li> <li>Avant d'éviter tout risque de collision, ne pas rouler sur un chemin public.</li> <li>Toujours porter un casque approuvé et un habillement de motoneige.</li> <li>Vérifier la position du levier (marche avant ou arrière) avant d'être en marche.</li> </ul>
--	---

## 3

**NOTICE**

- Cleaning with alkaline or acid cleaner, gasoline or solvent will damage windshield.
- Use neutral detergent.

## 1 RST90PGT / RST90PTF

<p><b>▲ WARNING</b></p> <p>SEVERE INJURY OR DEATH MAY RESULT IF YOU IGNORE ANY OF THE FOLLOWING:</p> <ul style="list-style-type: none"> <li>Read the Owner's Manual and all labels before operating this vehicle.</li> <li>This vehicle is a high performance machine.</li> <li>It should be operated by an experienced operator.</li> <li>Check throttle, brake, and steering for proper operation before starting engine.</li> <li>Set parking brake before attempting to start engine.</li> <li>Never run this vehicle with the parking brake applied.</li> <li>To stop engine in an emergency, push the engine stop switch down.</li> <li>Do not operate engine without drive belt or drive guard.</li> <li>Make sure the fuel tank cap is closed securely after refueling.</li> <li>Do not operate this vehicle on public roads.</li> <li>You could collide with another vehicle.</li> <li>You could collide with another vehicle.</li> <li>Wear an approved helmet, eye protection, and adequate clothing for snowmobiling.</li> </ul>	<p><b>▲ AVERTISSEMENT</b></p> <p>AFIN D'ÉVITER TOUT RISQUE DE BLESSURE SÉRIEUSE OU MÊME MORTELLE, VEUILLEZ SUIVRE LES RECOMMANDATIONS SUIVANTES:</p> <ul style="list-style-type: none"> <li>Avant d'utiliser ce véhicule, lisez le manuel du propriétaire et toutes les étiquettes.</li> <li>Ce véhicule est une machine à haute performance.</li> <li>Elle doit être conduite par un conducteur expérimenté.</li> <li>Avant de démarrer le moteur, vérifiez l'opération du frein, de l'accélérateur et de la direction.</li> <li>Le frein de sécurité doit être appliqué lors du démarrage.</li> <li>Ne pas rouler avec le frein de sécurité actionné.</li> <li>En cas d'urgence, utiliser l'interrupteur d'arrêt du moteur.</li> <li>Ne pas laisser tourner le moteur sans la courroie ou sans son garde.</li> <li>S'assurer que le bouchon du réservoir soit bien refermé après le remplissage.</li> <li>Avant d'éviter tout risque de collision, ne pas rouler sur un chemin public.</li> <li>Toujours porter un casque approuvé et un habillement de motoneige.</li> <li>Vérifier la position du levier (marche avant ou arrière) avant d'être en marche.</li> <li>Toujours porter un casque approuvé et un habillement de motoneige.</li> <li>Prévoir une protection pour les yeux.</li> </ul>
--	--

## 4

**▲ WARNING**

DO NOT OPERATE ENGINE WITHOUT V-BELT OR DRIVE GUARD.

**▲ AVERTISSEMENT**

NE PAS FAIRE FONCTIONNER LE MOTEUR SANS COURROIE EN V OU PROTECTEUR D'EMBRAYAGE.

## 5 RS90P / RS90PLT / RST90PGT / RST90PTF

<p><b>TUNE-UP SPECIFICATIONS</b></p> <p>ENGINE</p> <p>1. SPARK PLUG _____ CR8E(NGK)</p> <p>2. SPARK PLUG GAP _____ 0.7 - 0.8 mm (0.028 - 0.031 in)</p> <p>3. IDLE SPEED _____ 1300 ± 50 r/min</p>	<p><b>SPÉCIFICATIONS DE LA MISE AU POINT</b></p> <p>MOTEUR</p> <p>1. TYPE DE BOUGIE _____ CR8E(NGK)</p> <p>2. ÉCARTEMENT DES ÉLECTRODES _____ 0.7 - 0.8 mm (0.028 - 0.031 in)</p> <p>3. RÉGIME DE RALENTI _____ 1300 ± 50 r/min</p>
---	---

## 5 RST90

<p><b>TUNE-UP SPECIFICATIONS</b></p> <p>ENGINE</p> <p>1. SPARK PLUG _____ CR8E(NGK)</p> <p>2. SPARK PLUG GAP _____ 0.7 - 0.8 mm (0.028 - 0.031 in)</p> <p>3. IDLE SPEED _____ 1400 ± 100 r/min</p>	<p><b>SPÉCIFICATIONS DE LA MISE AU POINT</b></p> <p>MOTEUR</p> <p>1. TYPE DE BOUGIE _____ CR8E(NGK)</p> <p>2. ÉCARTEMENT DES ÉLECTRODES _____ 0.7 - 0.8 mm (0.028 - 0.031 in)</p> <p>3. RÉGIME DE RALENTI _____ 1400 ± 100 r/min</p>
--	--

## 6 RST90

<p style="text-align: center;"><b>NOTICE</b></p> <p>Severe engine damage can result from oil loss if crankcase breather hoses are not installed correctly. Inspect hoses and clamps for correct installation after battery service or air box removal. See Service Manual.</p>	<p style="text-align: center;"><b>ATTENTION</b></p> <p>Des dommages graves risquent de survenir par suite de fuites d'huile résultant d'un mauvais branchement des tuyaux de reniflard du carter. Après l'entretien de la batterie ou après la dépose de l'épurateur d'air, assurez-vous que les brides et les tuyaux sont installés correctement. Consultez le manuel d'entretien.</p>
--	---

## 7 RST90

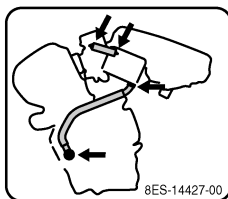

# Расположение наклеек с важными указаниями

8

<p><b>TUNE-UP SPECIFICATIONS</b></p> <p><b>DRIVE</b></p> <p>1. CHAIN CASE OIL QTY 250 cm<sup>3</sup> (8.5 oz)</p> <p>2. CHAIN CASE OIL TYPE GL-3 75W or 80W</p> <p>3. TRACK TENSION 30 - 35 mm (1.18 - 1.38 in) (100 N (10 kg, 22 lb))</p> <p>* FOR MORE INFO, SEE SERVICE MANUAL FOR THIS MODEL.</p> <p>* SPECIFICATIONS SUBJECT TO CHANGE WITHOUT NOTICE.</p>	<p><b>SPECIFICATIONS DE LA MISE AU POINT</b></p> <p><b>ENTRAÎNEMENT</b></p> <p>1. CAPACITÉ D'HUILE DU CARTER DE CHAÎNE 250 cm<sup>3</sup></p> <p>2. TYPE D'HUILE DU CARTER DE CHAÎNE GL-3 75W or 80W</p> <p>3. FLÈCHE DE LA CHENILLE 30 - 35 mm (100 N (10 kg, 22 lb))</p> <p>* POUR PLUS DE DÉTAIL, VOIR LE MANUEL D'ATELIER POUR CE MODÈLE.</p> <p>* LES CARACTÉRISTIQUES TECHNIQUES SONT SUSCEPTIBLES DE CHANGER SANS NOTIFICATION PRÉALABLE.</p>
---	--

9 RST90

<p><b>SHIFTING INSTRUCTIONS</b></p> <ul style="list-style-type: none"> <li>Shift only with the machine stopped and the engine at idle speed.</li> <li>Pull the shift lever out, then slide it to the forward (FWD) or reverse (REV) position until it stops. Release the lever.</li> </ul> <p><b>PASSAGE DES RAPPORTS</b></p> <ul style="list-style-type: none"> <li>Ne changer de rapport que lorsque le véhicule est à l'arrêt et que le moteur tourne au ralenti.</li> <li>Tirer le sélecteur, puis le pousser à fond vers l'avant (position de marche avant «FWD») ou le tirer à fond vers l'arrière (position de marche arrière «REV»). Relâcher le sélecteur.</li> </ul>	<p><b>PULL</b></p>
--	--------------------

10

	<p>This spark ignition system meets all requirements of the Canadian Interference Causing Equipment Regulations.</p> <p>Ce système d'allumage par étincelle de véhicule respecte toutes les exigences du Règlement sur le matériel brouilleur du Canada.</p>
--	--

11

<p>CE MODÈLE A ÉTÉ ÉVALUÉ PAR UN LABORATOIRE D'ESSAIS INDÉPENDANT ET SATISFAIT TOUTES LES NORMES DE SÉCURITÉ DU SSCC EN VIGUEUR À LA DATE DE FABRICATION.</p> <p>PARRAINE PAR LE COMITÉ DE SÉCURITÉ ET DE CERTIFICATION DE LA MOTONEIGE, INC.</p>	<p><b>CERTIFIED</b></p> <p><b>CERTIFIÉ</b></p>	<p>THIS MODEL HAS BEEN EVALUATED BY AN INDEPENDENT TESTING LABORATORY AND IT MEETS ALL SSCC SAFETY STANDARDS IN EFFECT ON THE DATE OF ITS MANUFACTURE.</p> <p>SPONSORED BY THE SNOWMOBILE SAFETY AND CERTIFICATION COMMITTEE, INC.</p>
---	--	--

9 RS90P / RS90PLT

<p><b>SHIFTING INSTRUCTIONS</b></p> <ul style="list-style-type: none"> <li>Shift only with the machine stopped and the engine at idle speed.</li> <li>Pull the shift lever out, then slide it to the forward (FWD) or reverse (REV) position until it stops. Release the lever.</li> </ul> <p><b>PASSAGE DES RAPPORTS</b></p> <ul style="list-style-type: none"> <li>Ne changer de rapport que lorsque le véhicule est à l'arrêt et que le moteur tourne au ralenti.</li> <li>Tirer le sélecteur, puis le pousser à fond vers l'avant (position de marche avant «FWD») ou le tirer à fond vers l'arrière (position de marche arrière «REV»). Relâcher le sélecteur.</li> </ul>	<p><b>PULL</b></p>
--	--------------------

9 RST90PGT / RST90PTF

<p><b>SHIFTING INSTRUCTIONS</b></p> <ul style="list-style-type: none"> <li>Shift only with the machine stopped and the engine at idle speed.</li> <li>Pull the shift lever out, then slide it to the forward (FWD) or reverse (REV) position until it stops. Release the lever.</li> </ul> <p><b>PASSAGE DES RAPPORTS</b></p> <ul style="list-style-type: none"> <li>Ne changer de rapport que lorsque le véhicule est à l'arrêt et que le moteur tourne au ralenti.</li> <li>Tirer le sélecteur, puis le pousser à fond vers l'avant (position de marche avant «FWD») ou le tirer à fond vers l'arrière (position de marche arrière «REV»). Relâcher le sélecteur.</li> </ul>	<p><b>PULL</b></p>
--	--------------------

12

<p><b>JUMPER CABLE CONNECTION LEADS</b></p> <ul style="list-style-type: none"> <li>For connecting procedures, refer to Owner's Manual.</li> </ul> <p><b>FILS DE BRANCHEMENT DES CÂBLES DE DÉMARRAGE</b></p> <ul style="list-style-type: none"> <li>Effectuer le branchement des câbles de démarrage conformément aux instructions du Manuel du propriétaire.</li> </ul>	<p><b>PULL</b></p>
---	--------------------

# Расположение наклеек с важными указаниями

## 13 RS90PLT

### ⚠ WARNING

NO PASSENGERS OR CARGO ON THIS TRACK COVER. It was not designed to carry weight. It could bend or break under load. Anything placed here could block the view of the brake/tail light which could cause an accident.

### ⚠ AVERTISSEMENT

AUCUN PASSAGER OU MARCHANDISE SUR LE PROTECTEUR DE CHENILLE. Ce protecteur n'a pas été conçu pour supporter un poids. Il pourrait s'incurver ou se briser sous la charge. Tout objet ou personne placé à cet endroit pourrait bloquer la vue des feux d'arrêt/arrière et ainsi causer un accident.

8HA-77762-E0

## 14 RST90

### LOAD LIMIT / CHARGE LIMITE

10kg {22lbs}

8ET-24897-00

## 15 RST90 / RST90PGT / RST90PTF

### LOAD LIMIT / CHARGE LIMITE

20kg {44lbs}

8FM-24897-01

## 16 RST90 / RST90PGT / RST90PTF

MAX. TOWING FORCE FORCE DE REMORQUAGE MAX.	MAX. VERTICAL FORCE FORCE VERTICALE MAX.
1176 N (120 kgf), 264 lbf	147 N (15 kgf), 33 lbf

8GS-24975-E0

## 17 RST90 / RST90PTF

### ⚠ WARNING

This unit contains high pressure nitrogen gas. Mishandling can cause explosion.

- Read owner's manual for instructions.
- Do not incinerate, puncture or open.

### ⚠ AVERTISSEMENT

Cette unité contient de l'azote à haute pression. Une mauvaise manipulation peut entraîner d'explosion.

- Voir le manuel d'utilisateur pour les instructions.
- Ne pas brûler ni perforer ni ouvrir.

4AA-22259-60

## 18 RS90P / RS90PLT / RST90PGT / RST90PTF

### ⚠ WARNING

This unit contains high pressure nitrogen gas. Mishandling can cause explosion.

- Read owner's manual for instructions.
- Do not incinerate, puncture or open.

### ⚠ AVERTISSEMENT

Cette unité contient de l'azote à haute pression. Une mauvaise manipulation peut entraîner d'explosion.

- Voir le manuel d'utilisateur pour les instructions.
- Ne pas brûler ni perforer ni ouvrir.

4AA-22259-70

## 19 RS90P / RS90PLT

### ⚠ AVERTISSEMENT

Ce véhicule est conçu pour ne transporter que le conducteur.  
"AUCUN PASSAGER"

8GC-77762-B0

## 20 RS90P / RS90PLT

### ⚠ WARNING

This vehicle is designed for operator only.  
"NO PASSENGER"

8GC-77762-A0

# Расположение наклеек с важными указаниями

Для ЕВРОПЫ

**RS90PLT**

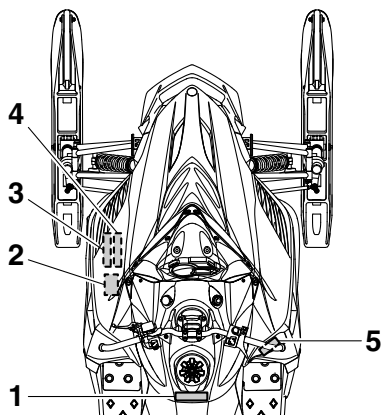

**RST90PGT / RST90PTF**

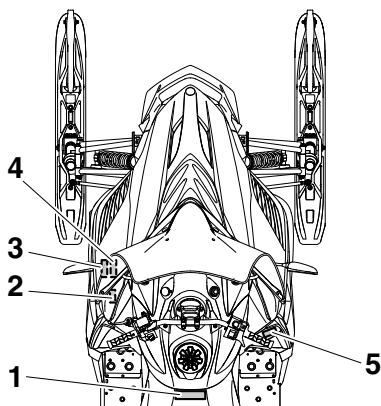

**RS90PLT**

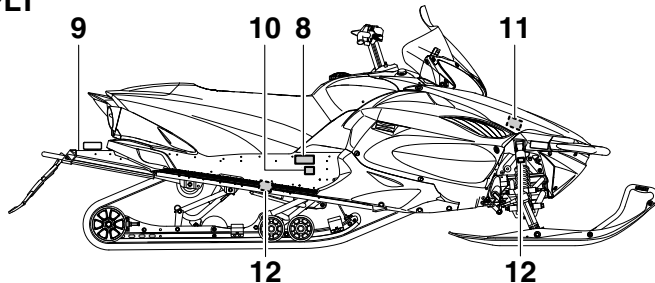

**RST90PGT / RST90PTF**

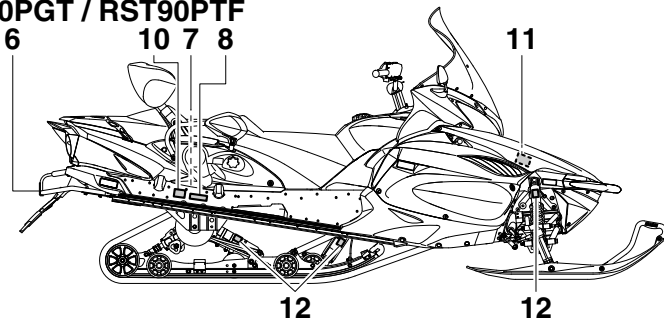

# Расположение наклеек с важными указаниями

1

## ⚠ VARNING

FÖR DIN SÄKERHET OCH UNDVIKANDE AV SKADA BER VI DIG IAKTTA FÖLJANDE:

- Läs instruktionsboken och alla skyltar innan Du Kör detta fordon.
- Detta fordon har hög prestanda och får därför endast köras av en erfaren förare.
- Kontrollera gas, broms och styrning innan Du startar motorn.
- Dra åt parkeringsbromsen innan Du startar motorn.
- Kör aldrig med parkeringsbromsen åtdragen.
- För att stoppa motorn i en nödsituation - tryck ned knappen för nödstopp.
- Kör inte motorn utan variatorrem eller variatorskydd.
- Försäkra Dig om att tanklocket är låst ordentligt efter tankning.
- Kontrollera växelspakens läge 'F' (framåt) eller 'R' (back) innan Du kör.
- Använd alltid godkänd hjälm, skoterglasögon och i övrigt lämplig klädsel för skoteråkning.

## ⚠ VAROITUS

JOUDUT VAKAANA LOUKKAANTUMIS TAI HENGENVAARAAN, ELLET NOUDATA SEURAAVIA OHJEITA:

- Lue käyttäjän käsikirja ja kaikki tarrat, ennen kuin alat käyttää tätä ajoneuvoa.
- Tämä on tehokas ja voimakas ajoneuvo. Se on tarkoitettu kokeneille kuljettajille.
- Tarkista ennen moottorin käynnistystä kaasun, jarrun ja ohjauksen toiminta.
- Laita seisontajarru päälle, ennen kuin alat käynnistää moottoria.
- Älä kuitenkaan missään tapauksessa lähdä liikkeelle seisontajarru päällä.
- Häätätilanteessa moottorin voi sammuttaa hätäpysäytintä painamalla.
- Älä käynnistä moottoria, kun suojukset eivät ole paikoillaan.
- Muista sulkea polttoainesäiliön tulppa huolella tankkauksen jälkeen.
- Tarkista vaihde viivun asento (eteen tai taakse) ennen liikkeellelähtöä.
- Käytä lumikelkalla ajassaasi hyväksyttävä kypärää, suojalaseja ja sopivia vaatteita.

8FR-77761-S0

2

## ⚠ VARNING

Kör aldrig motorn utan variatorrem eller med variatorskyddet borttaget.

## ⚠ VAROITUS

Älä koskaan käytä kelkkaa ilman variaattorihihnaa tai variaattorihinnan suojuksen ollessa irti.

86D-77762-00

3

## TUNE-UP SPECIFICATIONS

### ENGINE

- |                  |  |
|------------------|--|
| 1.SPARK PLUG     | <u>CR8E(NGK)</u>                       |
| 2.SPARK PLUG GAP | <u>0.7 - 0.8 mm (0.028 - 0.031 in)</u> |
| 3.IDLE SPEED     | <u>1300 ± 50 r/min</u>                 |

## SPECIFICATIONS DE LA MISE AU POINT <sup>BHF</sup>

### MOTEUR

- |                             |                        |
|-----------------------------|------------------------|
| 1.TYPE DE BOUGIE            | <u>CR8E(NGK)</u>       |
| 2.ECARTEMENT DES ÉLECTRODES | <u>0.7 - 0.8 mm</u>    |
| 3.RÉGIME DE RALENTI         | <u>1300 ± 50 r/min</u> |

8HF-1417E-00

4

## TUNE-UP SPECIFICATIONS

### DRIVE

- |                        |   |
|------------------------|---|
| 1. CHAIN CASE OIL Q'TY | <u>250 cm<sup>3</sup> (8.5 oz)</u>                      |
| 2. CHAIN CASE OIL TYPE | <u>GL-3 75W or 80W</u>                                  |
| 3. TRACK TENSION       | <u>30 - 35 mm (1.18 - 1.38 in)/100 N (10 kg, 22 lb)</u> |

- \* FOR MORE INFO: SEE SERVICE MANUAL FOR THIS MODEL.
- \* SPECIFICATIONS SUBJECT TO CHANGE WITHOUT NOTICE.

## SPECIFICATIONS DE LA MISE AU POINT

### ENTRAÎNEMENT

- |   |                                 |
|---|---------------------------------|
| 1. CAPACITÉ D'HUILE DU CARTER DE CHAÎNE | <u>250 cm<sup>3</sup></u>       |
| 2. TYPE D'HUILE DU CARTER DE CHAÎNE     | <u>GL-3 75W or 80W</u>          |
| 3. FLÈCHE DE LA CHENILLE                | <u>30 - 35 mm/100 N (10 kg)</u> |

- \* POUR PLUS DE DÉTAIL: VOIR LE MANUEL D'ATELIER POUR CE MODÈLE.
- \* LES CARACTÉRISTIQUES TECHNIQUES SONT SUSCEPTIBLES DE CHANGER SANS NOTIFICATION PRÉALABLE.

8ES-47578-00

## 5 RS90PLT

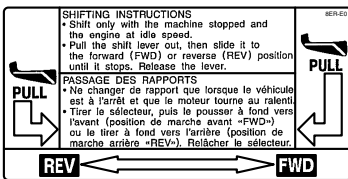

## 5 RST90PGT / RST90PTF

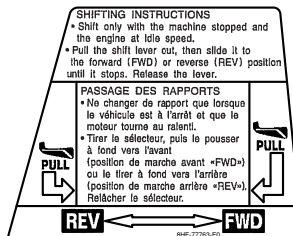

# Raspolozenie nakleek s важными указаниями

## 6 RST90PGT / RST90PTF

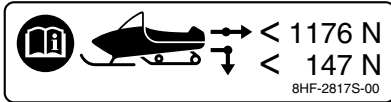

## 7 RST90PGT / RST90PTF



## 8 RS90PLT

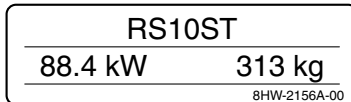

## 8 RST90PGT

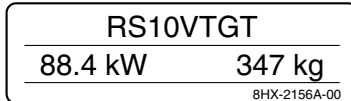

## 8 RST90PTF

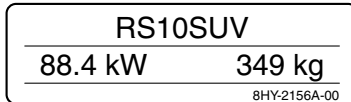

## 9 RS90PLT

<b>⚠ VARNING</b>	<b>⚠ VAROITUS</b>
<p>INGA PASSAGERARE ELLER ANNAN LAST PÅ DENNA SKYDDSKÅPA. Ej avsedd för last. Om den belastas kan den deformeras. Placera ingenting på skyddskåpan då baklyktan kan skymmas och detta i sin tur kan leda till olyckor.</p>	<p>TÄMÅN TELAMATONSUOJUKSEN PÅÅLLÅ EI SAA KULJETTAA MATKUSTAJIA EIKÅ TAVARAA. Sitå ei ole suunniteltu kestämään painoa. Kuormitettuna se voi taipua tai murtua. Tåhån laitettu esine voi estää jarru- ja takavalon nåkymisen. Valojen peittyminen voi aiheuttaa onnettomuuden.</p>

8HA-77762-S0

## 10



## 11

8FA-S0

**APUKAAPELIN KYTKENTÅJOHTIMET**

- Lisätietoja kytkennåstå lytdt Omistajan kåsikirjasta.

**ANSLUTNINGSLEDNINGAR FR STARTKABEL**

- Mera information om anslutningar hittar du i Instruktionsboken.

8FA-2389C-S0

## 12



# Расположение наклеек с важными указаниями

Ознакомьтесь с приведенными ниже пиктограммами и прочитайте пояснительный текст.

	<p>Прочитайте руководство пользователя.</p>
	<p>В данном агрегате содержится газообразный азот под высоким давлением. Неправильное обращение с ним может стать причиной взрыва. Не сжигать, не прокалывать отверстия и не открывать!</p>
	<p>На данной пиктограмме показано ограничение веса для буксируемых на санях прицепных грузов (общий вес саней и всего транспортируемого в них груза). Перегрузка может привести к потере управления. Потеря управления может стать причиной тяжелых увечий или смерти.</p>
	<p>На данной пиктограмме показано ограничение веса для дышла саней (весовой нагрузки на дышло саней). Перегрузка может привести к потере управления. Потеря управления может стать причиной тяжелых увечий или смерти.</p>
	<ul style="list-style-type: none"><li>① Наименование модели</li><li>② Макс. Мощность</li><li>③ Масса в рабочем состоянии</li></ul>
	<ul style="list-style-type: none"><li>① Год строительства</li></ul>

# Расположение наклеек с важными указаниями

Для РОССИИ

RST90PGT / RST90PTF

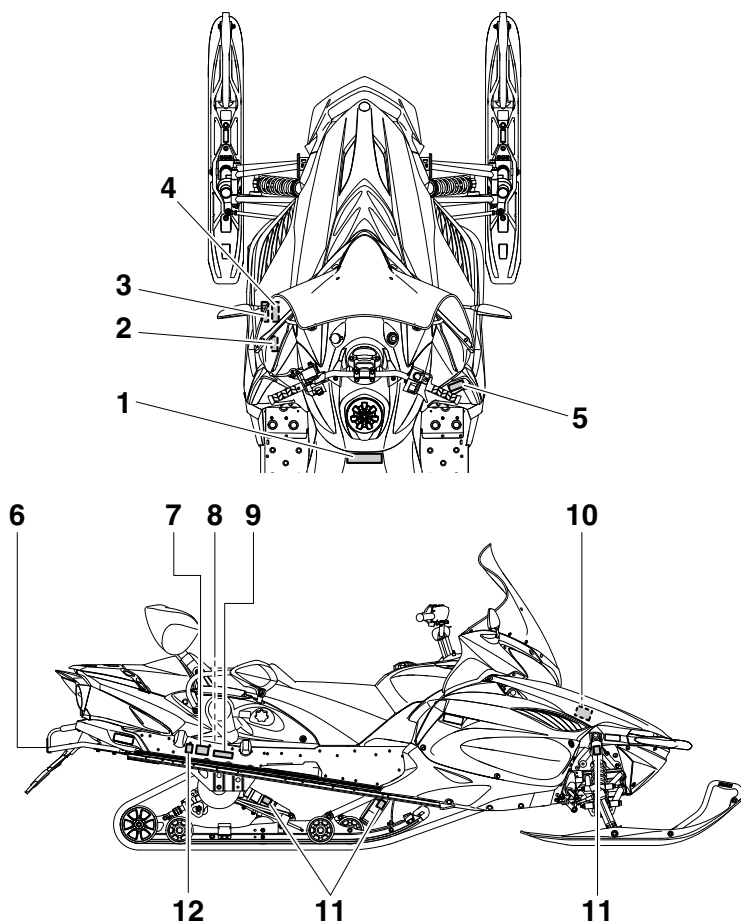

# Расположение наклеек с важными указаниями

1

## **▲ ОСТОРОЖНО**

НЕВЫПОЛНЕНИЕ ВАМИ ЛЮБОГО ИЗ НИЖЕПЕРЕЧИСЛЕННЫХ ТРЕБОВАНИЙ МОЖЕТ ПРИВЕСТИ К СЕРЬЕЗНОЙ ТРАВМЕ ИЛИ СМЕРТИ :

- Перед эксплуатацией данного транспортного средства прочтите руководство пользователя и все предупреждающие надписи.
- Данный снегоход представляет собой транспортное средство обладающее высокими эксплуатационными характеристиками. Им должны управлять опытные водители.
- Перед запуском двигателя проверьте на работоспособность дроссельную заслонку, тормоз и механизм рулевого управления.
- Прежде, чем пытаться запустить двигатель, включите стояночный тормоз. Ни в коем случае не ездите на снегоходе с включенным стояночным тормозом.
- Для выключения двигателя в экстренной ситуации нажмите на выключатель двигателя.
- Не включайте двигатель без приводного ремня или кожуха привода.
- После заправки топливом убедитесь, что крышка топливного бака плотно закрыта.
- Не ездите на снегоходе по дорогам общественного пользования. Это может привести к столкновению с другим транспортным средством.
- Перед поездкой на снегоходе надевайте надлежащие средства защиты : шлем, защитные очки (щиток) и защитную одежду.
- Перед началом движения проверьте положение рычага (Передний ход или Задний ход).

8HP-77761-RO

2

## **▲ ОСТОРОЖНО**

**НЕ ВКЛЮЧАЙТЕ ДВИГАТЕЛЬ БЕЗ КЛИНОВОГО  
РЕМНЯ ИЛИ КОЖУХА ПРИВОДА.**

8AC-77762-R1

3

### TUNE-UP SPECIFICATIONS

#### ENGINE

- |                  |  |
|------------------|--|
| 1.SPARK PLUG     | <u>CR8E(NGK)</u>                       |
| 2.SPARK PLUG GAP | <u>0.7 - 0.8 mm (0.028 - 0.031 in)</u> |
| 3.IDLE SPEED     | <u>1300 ± 50 r/min</u>                 |

### SPECIFICATIONS DE LA MISE AU POINT <sup>8HP</sup>

#### MOTEUR

- |                             |                        |
|-----------------------------|------------------------|
| 1.TYPE DE BOUGIE            | <u>CR8E(NGK)</u>       |
| 2.ECARTEMENT DES ÉLECTRODES | <u>0.7 - 0.8 mm</u>    |
| 3.RÉGIME DE RALENTI         | <u>1300 ± 50 r/min</u> |

8HP-1417E-00

4

### TUNE-UP SPECIFICATIONS

#### DRIVE

- |                        |   |
|------------------------|---|
| 1. CHAIN CASE OIL Q'TY | <u>250 cm<sup>3</sup> (8.5 oz)</u>                      |
| 2. CHAIN CASE OIL TYPE | <u>GL-3 75W or 80W</u>                                  |
| 3. TRACK TENSION       | <u>30 - 35 mm (1.18 - 1.38 in)/100 N (10 kg, 22 lb)</u> |

- \* FOR MORE INFO: SEE SERVICE MANUAL FOR THIS MODEL.
- \* SPECIFICATIONS SUBJECT TO CHANGE WITHOUT NOTICE.

### SPECIFICATIONS DE LA MISE AU POINT

#### ENTRAÎNEMENT

- |   |                                 |
|---|---------------------------------|
| 1. CAPACITÉ D'HUILE DU CARTER DE CHAÎNE | <u>250 cm<sup>3</sup></u>       |
| 2. TYPE D'HUILE DU CARTER DE CHAÎNE     | <u>GL-3 75W or 80W</u>          |
| 3. FLÈCHE DE LA CHENILLE                | <u>30 - 35 mm/100 N (10 kg)</u> |

- \* POUR PLUS DE DÉTAIL: VOIR LE MANUEL D'ATELIER POUR CE MODÈLE.
- \* LES CARACTÉRISTIQUE TECHNIQUES SONT SUSCEPTIBLES DE CHANGER SANS NOTIFICATION PRÉALABLE.

8ES-47578-00

# Raspolozenie nakleek s важными указаниями

5

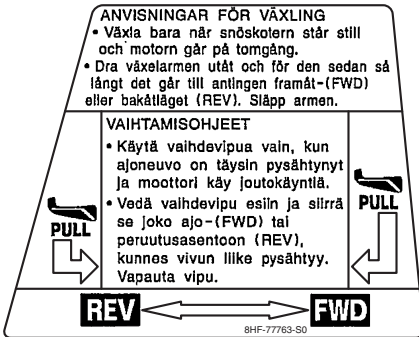

6

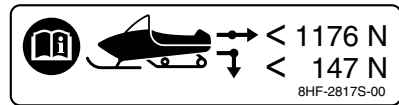

7



8



9 RST90PGT

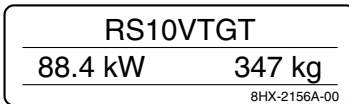

9 RST90PTF

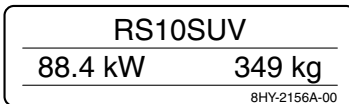

10

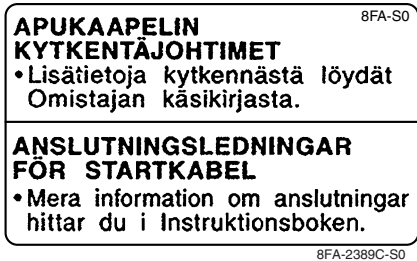

11



12

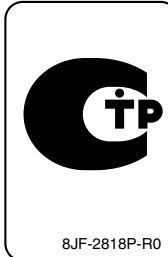

XSU10193

Как владелец транспортного средства, Вы несете ответственность за безопасную и правильную эксплуатацию вашего снегохода. Управляя снегоходом, Вы обязаны знать и соблюдать приведенные ниже правила техники безопасности. Невыполнение любого из этих правил может привести к тяжелой травме или гибели.

## Перед началом эксплуатации вашего снегохода

- Прочтите руководство пользователя и все предупреждающие надписи. Ознакомьтесь со всеми органами управления и их функционированием. Если у Вас при этом возникнут какие-либо неясности, проконсультируйтесь с дилером фирмы Yamaha.
- Пользуйтесь защитной одеждой. Надевайте защитный шлем установленного образца и защищайте лицо щитком или очками. Кроме того, надевайте костюм для езды на снегоходе хорошего качества, ботинки и перчатки или рукавицы, не ограничивающие движение пальцев при работе с органами управления.



- Не водите снегоход после или во время приема алкоголя или препаратов наркотического действия. Они снижают способность управлять снегоходом.

## Подготовьте ваш снегоход

- Перед каждым использованием транспортного средства проводите проверки, чтобы убедиться в безопасности условий эксплуатации. При отсутствии должной проверки или обслуживания транспортного средства повышается вероятность несчастного случая или повреждения оборудования. На стр. 59 приведен перечень проверок перед эксплуатацией.
- Перед пуском двигателя включайте стояночный тормоз. Ни в коем случае не начинайте движение с включенным стояночным тормозом. Это может привести к перегреву тормозного диска и снижению способности к торможению.

## Использование вашего снегохода

- Данный снегоход не предназначен для езды по улицам, дорогам или шоссе. Такая эксплуатация снегохода противозаконна и может привести к столкновению с другим транспортным средством.
- RS90P и RS90PLT предназначен ТОЛЬКО ДЛЯ ОДИНОЧНОГО КАТАНИЯ. Перевозка пассажиров запрещена. Наличие пассажира может привести к потере управления.

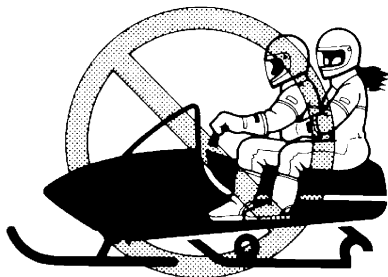

- Во время движения будьте осторожны. Под снегом могут находиться скрытые препятствия. Чтобы свести опасность к минимуму, держитесь накатанной колеи.

При спуске с нее двигайтесь медленно и внимательно. Наезд на камень, пень или провода может стать причиной аварии и травмы.

- Данный снегоход предназначен для движения только по снегу или льду. Вождение снегохода по грязи, песку, траве, камням или голой мостовой может привести к потере управления и повреждению машины.
- Отправляясь в поездку, старайтесь всегда выезжать с кем-нибудь в паре. Вам может потребоваться помощь, если кончится топливо, произойдет несчастный случай или сломается снегоход.
- Многие поверхности, такие, как лед и плотно утрамбованный снег, увеличивают тормозной путь. Имейте это в виду, планируйте остановку заранее и начинайте торможение заблаговременно. Наилучший способ торможения на большинстве поверхностей — отпустить рычаг управления дроссельной заслонкой и плавно, а не резко, нажать на тормоз.

### **Остерегайтесь отравления угарным газом**

В выхлопах всех двигателей содержится ядовитый угарный газ. Вдыхание угарного газа может стать причиной головной боли, головокружения, сонливости, тошноты, дезориентации и, в конце концов, гибели. Угарный газ представляет собой газ без цвета, без запаха и без вкуса, который может присутствовать, даже если вы не видите или не ощущаете выхлопов двигателя. Смертельные уровни угарного газа могут быстро накапливаться и Вы можете быстро подвергнуться его воздействию и утратить возможность спасти себя. Также в закрытых или плохо проветриваемых помещениях смертельные уровни угарного газа могут сохраняться в течение часов и даже дней. Если

Вы испытываете какие-либо симптомы отравления угарным газом, немедленно покиньте эту область, выйдите на свежий воздух и **ОБРАТИТЕСЬ ЗА МЕДИЦИНСКОЙ ПОМОЩЬЮ**.

- Не включайте двигатель в помещении. Даже если вы попытаетесь выветрить выхлопы двигателя с помощью вентиляторов или открыв окна, угарный газ может накопиться до опасного уровня.
- Не включайте двигатель в плохо проветриваемых или частично закрытых помещениях, например, в подсобных помещениях, гаражах или крытых автостоянках.
- Не включайте двигатель вне помещений, если выхлоп двигателя может попасть в помещение через окна и двери.

### **Подлинные аксессуары от фирмы Yamaha**

Выбор аксессуаров для вашего снегохода является важным решением. Подлинные аксессуары от фирмы Yamaha, имеющиеся только у дилера этой фирмы, были разработаны, проверены и одобрены фирмой Yamaha для использования на вашем снегоходе. Многие компании, не связанные с фирмой Yamaha, занимаются изготовлением деталей и аксессуаров или предлагают другие модификации для транспортных средств производства фирмы Yamaha. У фирмы Yamaha нет возможности проверять всю продукцию, изготавливаемую этими компаниями вторичного рынка. Поэтому фирма Yamaha не может ни подтвердить, ни рекомендовать к использованию аксессуары, которые не были проданы фирмой, или модификации, не рекомендованные специально фирмой Yamaha, даже если они были проданы и установлены дилером фирмы Yamaha.

### **Техническое обслуживание и хранение**

- При укладывании снегохода набок для технического обслуживания используйте подходящую опору, чтобы удержать его в устойчивом горизонтальном положении.
- Не оставляйте снегоход на длительное время на левом боку. Может произойти утечка топлива из шланга сапуна.
- Не позволяйте никому стоять за снегоходом во время начала движения, проверки или регулировки снегохода. Вылетевшие из-под гусеницы сломанный трак, крепежные детали трака или обломки представляют потенциальную опасность для водителя или стоящих рядом людей.
- Изменения конструкции снегохода, не согласованные с фирмой Yamaha, или демонтаж оригинального оборудования могут сделать снегоход небезопасным в эксплуатации и привести к тяжелой травме. Кроме того, внесение изменений в конструкцию может сделать эксплуатацию снегохода незаконной.
- Ни в коем случае не храните снегоход с заправленным топливным баком в помещении, где имеются потенциальные источники возгорания, такие как водонагреватели, обогреватели помещений, открытое пламя, источники искрения, сушилки для одежды и т.п. Прежде чем поставить снегоход на хранение в закрытое помещение, дайте двигателю остыть.

# Описание

XSU10261

## RS90P

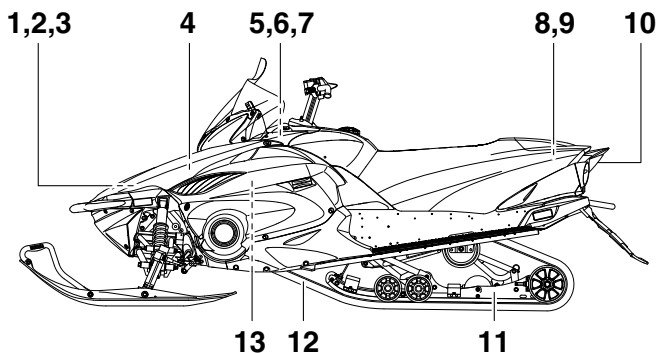

## RS90PLT

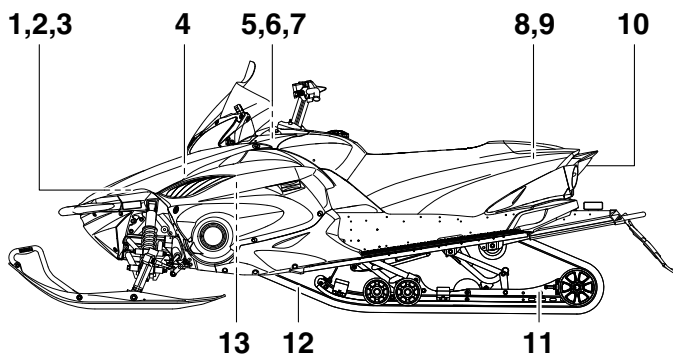

1. Аккумуляторная батарея
2. Главный предохранитель
3. Воздушный фильтр
4. Крышка маслоналивного патрубка
5. Коробка предохранителей
6. Бачок охлаждающей жидкости
7. Бак регенерации охлаждающей жидкости
8. Багажный отсек
9. Комплект инструментов
10. Задний фонарь/сигнал торможения
11. Подвеска направляющей
12. Приводная гусеница
13. Держатель клинового ремня

## RST90

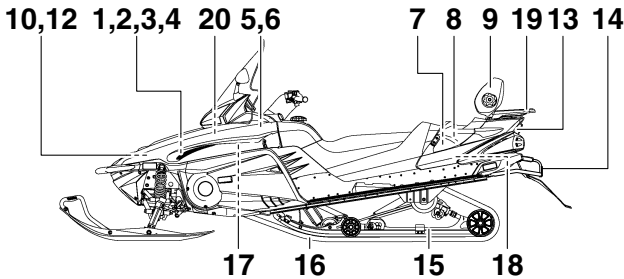

## RST90PGT

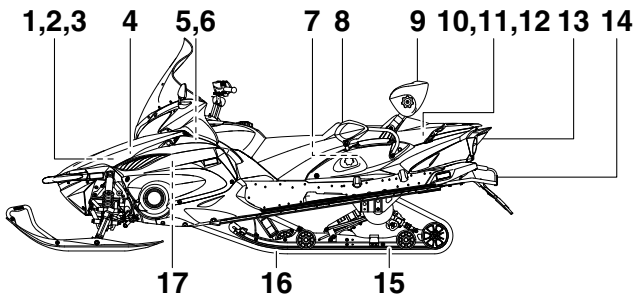

## RST90PTF

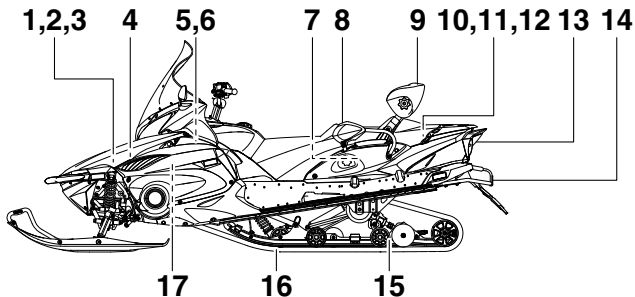

- |   |  |
|---|--|
| <ol style="list-style-type: none"> <li>1. Аккумуляторная батарея</li> <li>2. Главный предохранитель</li> <li>3. Воздушный фильтр</li> <li>4. Крышка маслоналивного патрубка</li> <li>5. Коробка предохранителей</li> <li>6. Бачок охлаждающей жидкости</li> <li>7. Переключатель обогрева рукояток для пассажира</li> <li>8. Рукоятка для пассажира</li> <li>9. Спинка</li> <li>10. Багажный отсек</li> <li>11. Сумка для багажа (RST90PGT / RST90PTF)</li> <li>12. Комплект инструментов</li> <li>13. Задний фонарь/сигнал торможения</li> </ol> | <ol style="list-style-type: none"> <li>14. Тягово-сцепное устройство [RST90PGT (РОССИЯ) / RST90PTF (КАНАДЫ)(РОССИЯ)]/кронштейн тягово-сцепного устройства [RST90 / RST90PGT (КАНАДЫ)(ЕВРОПЫ) / RST90PTF (ЕВРОПЫ)]</li> <li>15. Подвеска направляющей</li> <li>16. Приводная гусеница</li> <li>17. Держатель клинового ремня</li> <li>18. Место для багажа для одиночных поездок (RST90)</li> <li>19. Задний багажник (RST90)</li> <li>20. Стопорный винт дроссельной заслонки (RST90)</li> </ol> |
|---|--|

## RS90P / RS90PLT

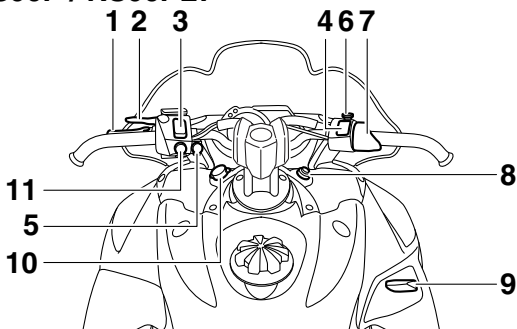

## RST90

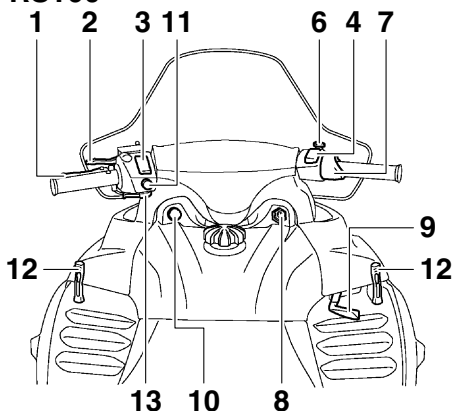

## RST90PGT / RST90PLT

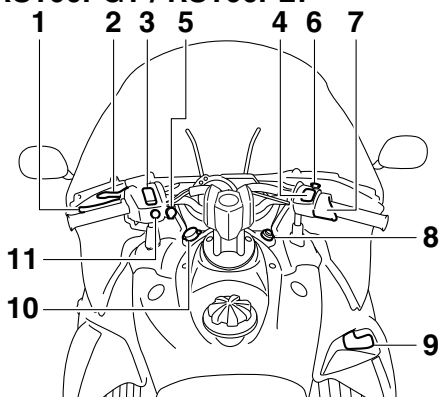

1. Рычаг тормоза
2. Рычаг стояночного тормоза
3. Регулятор обогрева рукояток
4. Регулятор обогрева рычага управления дроссельной заслонкой
5. Гнездо подключения обогревателя защитной маски [RS90P / RS90PLT (КАНАДЫ) / RST90PGT (КАНАДЫ) / RST90PTF (КАНАДЫ)]
6. Выключатель двигателя
7. Рычаг дроссельной заслонки

8. Главный переключатель
9. Рычаг переключения передач
10. Гнездо для подключения к источнику постоянного тока
11. Переключатель дальнего и ближнего света фар
12. Замок капота (RST90)
13. Рычажок обогатителя топливной смеси (choke) (RST90)

## ПРИМЕЧАНИЕ

- Приобретенный вами снегоход имеет незначительные отличия от изображенных на рисунках данного руководства.
- Конструкция и технические характеристики могут изменяться без уведомления.

XSU13740

## Главный переключатель

Главный переключатель контролирует системы зажигания и освещения. Ниже описаны его различные положения.

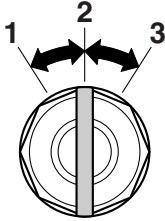

1. Выкл.
2. Вкл.
3. Запуск

### Выкл.

Цепь зажигания разомкнута.  
Ключ можно извлечь из замка только в этом положении.

### Вкл.

Цепь зажигания замкнута.

### Запуск

Цепь стартера замкнута.  
Стартер запускает двигатель. **ВНИМАНИЕ:**  
Сразу после пуска двигателя отпустите переключатель. [XCS00021]

### ПРИМЕЧАНИЕ

- RS90P / RS90PLT / RST90PGT / RST90PTF: фары и задние фонари включаются после пуска двигателя.
- RST90: фары, подсветка спидометра и задние фонари включаются после пуска двигателя.

XSU10301

## Рычажок обогатителя топливной смеси (choke) (RST90)

Пользуйтесь этим рычажком при пуске и прогреве холодного двигателя.

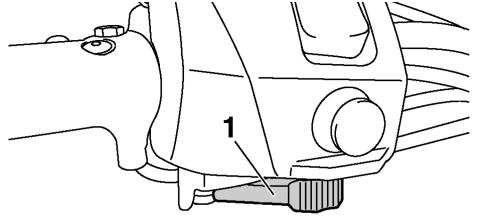

1. Рычажок обогатителя топливной смеси (choke)

### ПРИМЕЧАНИЕ

Для правильного выполнения указанных операций см. раздел “Пуск двигателя” на стр. 61.

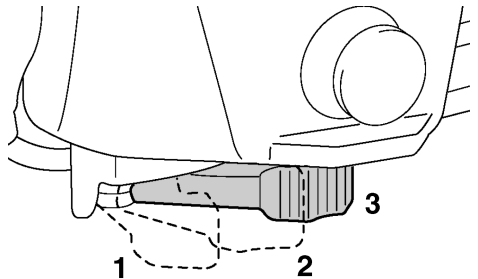

1. При пуске холодного двигателя.
2. Прогрев
3. При прогревом двигателя.

XSU10312

## Рычаг дроссельной заслонки

После окончательного запуска двигателя нажатие рычага дроссельной заслонки приведет к повышению оборотов двигателя и включению цепи привода. Регулируйте скорость движения снегохода изменением положения рычага управления дроссельной

# Контрольные функции

заслонкой. Рычаг подпружинен, поэтому при его отпускании скорость снегохода снижается и двигатель переходит на холостые обороты.

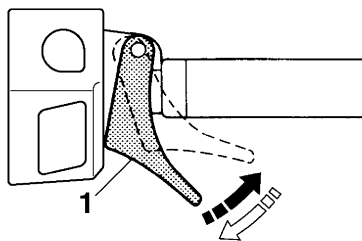

1. Рычаг дроссельной заслонки

XSU13750

## Система блокировки дроссельной заслонки (T.O.R.S.)

XWS00041

### **⚠ ОСТОРОЖНО**

Если сработала система T.O.R.S., то перед повторным запуском двигателя обязательно устраните причину неисправности и убедитесь, что двигатель работает нормально. Продолжение эксплуатации при наличии неисправности может привести к потере управления или повреждению.

Если при эксплуатации замечены неисправности в работе дроссельных клапанов или троса дроссельной заслонки, то при отпускании рычага управления дроссельной заслонкой срабатывает система T.O.R.S. Система T.O.R.S. предназначена для прерывания впрыска топлива (RS90P / RS90PLT / RST90PGT / RST90PTF) или зажигания (RST90) и поддержания частоты вращения двигателя в пределах скорости включения сцепления в случае, если дроссельные клапаны не возвращают

двигатель в режим холостого хода при отпускании рычага. (Скорость включения сцепления см. на стр. 145.)

	Холостой ход	Движение	Неисправность
Рычаг дроссельной заслонки	Отпущен	Нажат	Отпущен
Дроссельный клапан	Закрыто	Открыто	Открыто
T.O.R.S.	Двигатель работает нормально.	Двигатель работает нормально.	T.O.R.S. будет активизирована.

### ПРИМЕЧАНИЕ

Если сработала система T.O.R.S., начнут мигать предупреждающий индикатор неисправности двигателя и лампа аварийной сигнализации, на приборной панели отобразится двузначный код "84" (RS90P / RS90PLT / RST90PGT / RST90PTF) или замигает (RST90) на приборной панели. Если такое произойдет, в максимально короткий срок предоставьте систему дилеру фирмы Yamaha для технического осмотра.

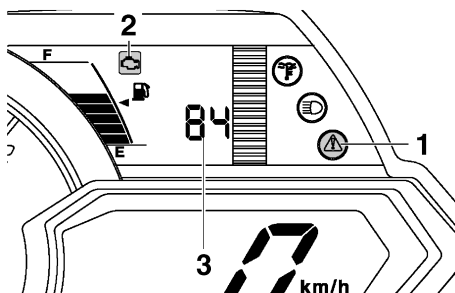

### RS90P / RS90PLT / RST90PGT / RST90PTF

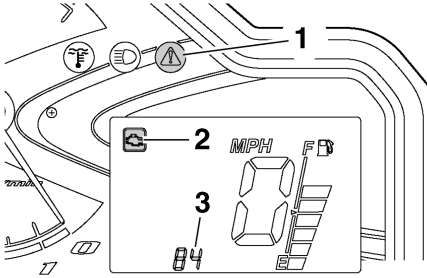

1. Лампа аварийной сигнализации "⚠"
2. Предупреждающий индикатор о неисправности двигателя "⚠"
3. Двузначный код "84"

## RST90



1. Лампа аварийной сигнализации “”
2. Предупреждающий индикатор о неисправности двигателя “”
3. Двухзначный код “84”

XSU14101

## Многофункциональная приборная панель

### RS90P / RS90PLT / RST90PGT / RST90PTF

В составе многофункциональной приборной панели имеются следующие приборы:

- цифровой спидометр
- тахометр
- счетчик пробега
- два счетчика пройденного пути (показывают расстояние, пройденное с момента последнего обнуления показаний)
- счетчик пройденного пути с запасом топлива (показывает расстояние, пройденное с момента включения предупреждающего индикатора низкого уровня топлива и лампы аварийной сигнализации)
- счетчик пройденного пути с момента замены масла (показывает расстояние, пройденное с момента достижения интервала периодической замены масла)
- часы

- предупреждающие индикаторы (отображают предупреждающие сообщения о неисправности двигателя, сообщения о перегреве охлаждающей жидкости, низком уровне топлива и низком уровне масла)
  - индикаторные лампы (отображают включение дальнего света и низкую температуру охлаждающей жидкости)
  - предупреждающие лампы (совместно с предупреждающими индикаторами отображают предупреждающие сигналы)
  - указатель уровня топлива (показывает количество оставшегося в баке топлива)
  - индикатор уровня обогрева рукояток/рычага управления дроссельной заслонкой (показывает уровень обогрева рукояток или рычага управления дроссельной заслонкой)
  - регулятор яркости дисплея
- При повороте ключа во включенное положение один раз качается стрелка тахометра, загораются и гаснут индикаторная лампа низкой температуры охлаждающей жидкости, лампа аварийной сигнализации и все сегменты приборной панели.

# Контрольные функции

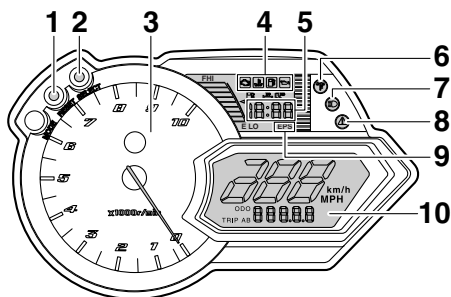

1. Кнопка “RESET” (сброс)
2. Кнопка “SELECT” (выбор)
3. Тахометр
4. Предупреждающие индикаторы
5. Часы
6. Индикаторная лампа низкой температуры охлаждающей жидкости “ $\sim$ ”
7. Индикаторная лампа дальнего света фар “ $\equiv$ ”
8. Лампа аварийной сигнализации “ $\triangle$ ”
9. Предупреждающий индикатор электрического усилителя руля “EPS”
10. Приборная панель

Сначала в течение 5 секунд отображается уровень обогрева рукояток, после чего дисплей переключается на отображение уровня топлива.

## ПРИМЕЧАНИЕ

Для переключения показаний спидометра, счетчика пробега и счетчика пройденного пути из километров в мили и наоборот выберите после остановки снегохода режим счетчика пробега “ODO”, а затем нажмите кнопку “SELECT” и удерживайте ее не менее 10 секунд.

## Режимы работы счетчика пробега и счетчика пройденного пути

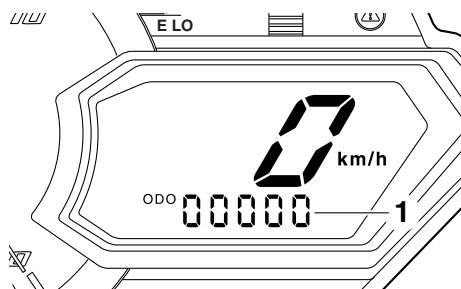

1. Счетчик пробега/счетчик пройденного пути/счетчик пройденного пути с запасом топлива

Нажатием кнопки “SELECT” дисплей переключается между режимом счетчика пробега “ODO” и режимами счетчика пройденного пути “TRIP A” и “TRIP B” в следующем порядке:

ODO → TRIP A → TRIP B → ODO

При включении предупреждающего индикатора низкого уровня топлива и лампы аварийной сигнализации (см. стр. 27), дисплей счетчика пробега автоматически перейдет в режим счетчика пройденного пути с запасом топлива “TRIP F” и начнет отсчитывать пройденное расстояние с этой точки. В этом случае нажатием кнопки “SELECT” дисплей переключается между различными режимами счетчика пройденного пути и счетчика пробега в следующем порядке: TRIP F → ODO → TRIP A → TRIP B → TRIP F. Для сброса счетчика пройденного пути выберите его, нажав кнопку “SELECT”, после чего нажмите кнопку “RESET” и удерживайте ее не менее 1 секунды. Если Вы не сбросили счетчик пройденного пути с запасом топлива вручную, он сбросится автоматически и дисплей вернется в первоначальный режим после дозаправки снегохода и 5 км (3 мили) пройденного пути.

## Счетчик пройденного пути с момента замены масла

При достижении интервала периодической замены масла первоначально 800 км (500 миль), затем каждые 4000 км (2500 миль) счетчик пройденного пути с момента замены масла и индикатор “OIL” попеременно мигают на дисплее счетчика пробега, и счетчик пройденного пути начинает отсчет расстояния, пройденного с этого момента. В подобном случае необходимо срочно заменить моторное масло. (Процедура замены масла описана на стр. 95.)

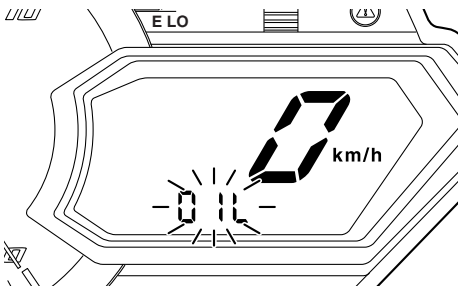

### ПРИМЕЧАНИЕ

- Счетчик пройденного пути с момента замены масла мигает только после остановки снегохода.
- Для возврата в предыдущий режим дисплея нажмите кнопку “SELECT”. Для повторного отображения счетчика пройденного пути с момента замены масла поверните ключ в положение выключения, затем обратно в положение включения.

После замены моторного масла сбросьте счетчик пройденного пути с момента замены масла следующим образом.

### Сброс счетчика пройденного пути после замены масла (в случае замены масла после отображения счетчика)

1. Чтобы отобразить счетчик пройденного пути после замены масла, поверните ключ в положение включения.
2. Нажмите кнопку “RESET” и удерживайте ее 1 секунду, пока счетчик пройденного пути с момента замены масла и индикатор “OIL” попеременно мигают на дисплее счетчика пробега. На дисплее счетчика пробега попеременно замигают расстояние, пройденное с момента последней замены масла, и индикатор “OIL”.
3. Нажмите кнопку “RESET” и удерживайте ее примерно 3 секунды. На дисплее счетчика пробега 3 раза попеременно замигают индикаторы “00000” и “OIL”, после чего дисплей вернется в предыдущий режим.

Если моторное масло заменено до появления на дисплее счетчика пройденного пути с момента замены масла (т.е. до достижения интервала периодической замены масла), то чтобы следующая периодическая замена масла указывалась в нужное время, счетчик пройденного пути после замены масла необходимо сбросить.

В этом случае сброс счетчика пройденного пути с момента замены масла происходит следующим образом.

### Сброс счетчика пройденного пути с момента замены масла (в случае замены масла перед отображением счетчика)

1. Нажмите кнопку “SELECT” и удерживайте ее, пока не появится индикация “ODO”, после чего нажмите кнопку “RESET” и удерживайте ее не менее 1 секунды. На дисплее счетчика пробега попеременно замигают

# Контрольные функции

расстояние, пройденное с момента последней замены масла, и индикатор “OIL”.

2. Нажмите кнопку “RESET” и удерживайте ее примерно 3 секунды. На дисплее счетчика пробега 3 раза попеременно замигают индикаторы “00000” и “OIL”, после чего дисплей вернется в предыдущий режим.

## Часы

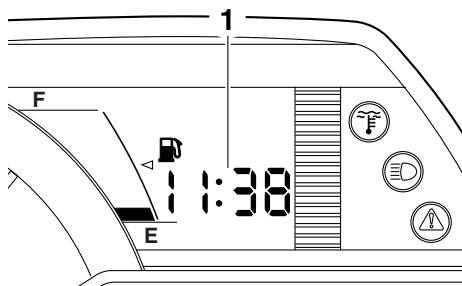

1. Часы

### Чтобы установить часы

1. Поверните ключ во включенное положение.
2. Одновременно нажмите и удерживайте кнопки “SELECT” и “RESET”, пока не начнут мигать цифры, обозначающие часы.
3. Для изменения установки часов нажимайте кнопку “RESET”, затем нажмите кнопку “SELECT”. Замигают цифры, показывающие минуты.
4. Для изменения установки минут нажимайте кнопку “RESET”; затем нажмите кнопку “SELECT”. При отпускании кнопки “SELECT” часы начнут ходить.

### **ПРИМЕЧАНИЕ**

При отключении батареи часы необходимо установить заново.

## Регулятор яркости дисплея

Регулятор позволяет настроить яркость дисплея приборной панели в соответствии с условиями внешнего освещения.

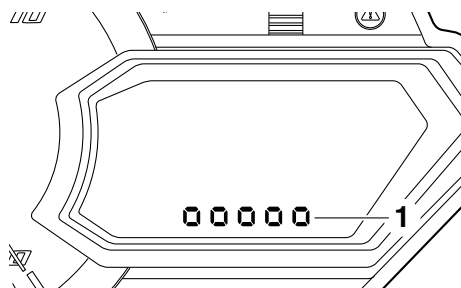

1. Уровень яркости дисплея

### Чтобы настроить яркость дисплея

1. Поверните ключ в положение выключения.
2. Нажмите и удерживайте кнопку “SELECT”.
3. Поверните ключ в положение включения, а затем через 5 секунд отпустите кнопку “SELECT”.
4. Для выбора требуемого уровня яркости дисплея нажмите кнопку “RESET”, а затем кнопку “SELECT”. Дисплей вернется в предыдущий режим.

## RST90



В составе многофункциональной приборной панели имеются следующие приборы:

- цифровой спидометр
- тахометр
- счетчик пробега
- счетчик пройденного пути (показывает расстояние, пройденное с момента последнего обнуления показаний)
- предупреждающие индикаторы (отображают предупреждающие сообщения о неисправности двигателя, сообщения о перегреве охлаждающей жидкости, низком уровне топлива и низком уровне масла)

- индикаторные лампы (отображают включение дальнего света и низкую температуру охлаждающей жидкости)
- предупреждающие лампы (совместно с предупреждающими индикаторами отображают предупреждающие сигналы)
- указатель уровня топлива (показывает количество оставшегося в баке топлива)
- индикатор уровня обогрева рукояток/рычага управления дроссельной заслонкой (показывает уровень обогрева рукояток или рычага управления дроссельной заслонкой)

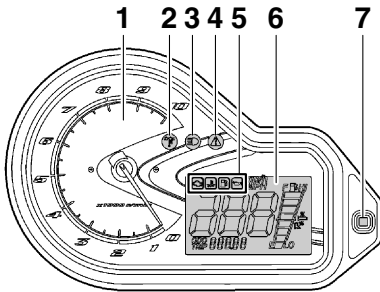
Сразу после пуска двигателя один раз качнется стрелка тахометра, загорятся индикаторная лампа низкой температуры охлаждающей жидкости, лампа аварийной сигнализации и весь дисплей приборной панели, а затем погаснут.



1. Тахометр
2. Индикаторная лампа низкой температуры охлаждающей жидкости “”
3. Индикаторная лампа дальнего света фар “”
4. Лампа аварийной сигнализации “”
5. Предупреждающие индикаторы
6. Приборная панель
7. Кнопка выбора/сброса

Сначала в течение 5 секунд отображается уровень обогрева рукояток, после чего дисплей переключается на отображение уровня топлива.

## ПРИМЕЧАНИЕ

Для переключения показаний спидометра, счетчика пробега и счетчика пройденного пути из километров в мили и наоборот выберите после остановки снегохода режим счетчика пробега “ODO”, а затем нажмите кнопку выбора/сброса и удерживайте ее не менее 10 секунд.

## Режимы работы счетчика пробега и счетчика пройденного пути

Нажатие кнопки выбора/сброса переключает режимы дисплея между показаниями счетчика пробега “ODO” и счетчика пройденного пути “TRIP” в следующем порядке:

ODO → TRIP → ODO

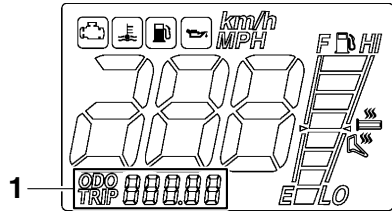

1. Счетчик пробега/счетчик пройденного пути

Для сброса показаний счетчика пройденного пути нажмите во время отображения показаний счетчика кнопку выбора/сброса и удерживайте ее не менее 1 секунды.

XSU10411

## Индикаторная лампа дальнего света фар “”

При включении дальнего света загорается индикаторная лампа дальнего света фар. (Описание работы переключателя дальнего и ближнего света фар приведено на стр. 34.)

# Контрольные функции

RS90P / RS90PLT / RST90PGT / RST90PTF

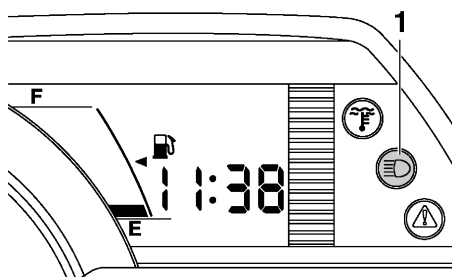

1. Индикаторная лампа дальнего света фар “”

RS90P / RS90PLT / RST90PGT / RST90PTF

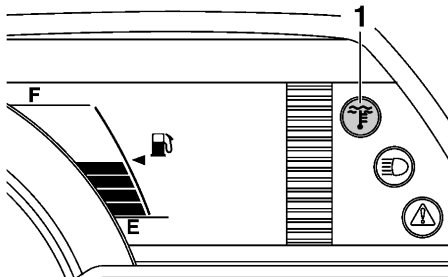

1. Индикаторная лампа низкой температуры охлаждающей жидкости “”

RST90

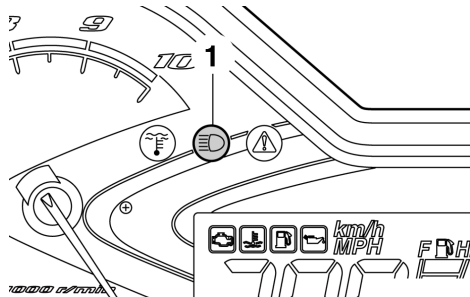

1. Индикаторная лампа дальнего света фар “”

XSU13761



## Индикаторная лампа низкой температуры охлаждающей жидкости “”

Индикаторная лампа низкой температуры охлаждающей жидкости загорается при низкой температуре охлаждающей жидкости и информирует водителя о необходимости прогрева снегохода. После запуска двигателя прогревайте его до тех пор, пока эта лампа не погаснет.

После того, как индикаторная лампа погаснет, снегоход можно эксплуатировать в обычном режиме.

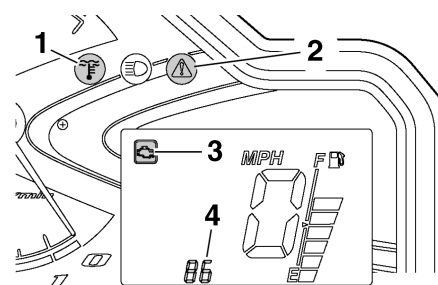
RST90



1. Индикаторная лампа низкой температуры охлаждающей жидкости “”
2. Лампа аварийной сигнализации “”
3. Предупреждающий индикатор о неисправности двигателя “”
4. Двухзначный код “86”

## ПРИМЕЧАНИЕ

- RS90P / RS90PLT / RST90PGT / RST90PTF: если горит индикаторная лампа низкой температуры охлаждающей жидкости, ведите снегоход на малой скорости. При слишком высокой частоте вращения двигателя, максимальная частота вращения двигателя снижается для обеспечения его защиты.
- RST90: если горит индикаторная лампа низкой температуры охлаждающей жидкости, ведите снегоход на малой скорости. При слишком высоких оборотах

двигателя начинают мигать лампа аварийной сигнализации, индикатор неисправности двигателя и двузначный код “86” на дисплее кода ошибки. Когда это происходит, максимальная частота вращения двигателя ради его защиты уменьшается.

XSU10427

## Указатель уровня топлива и индикатор уровня обогрева рукояток/механизма обогрева рычага управления дроссельной заслонкой

Указатель уровня топлива и индикатор уровня обогрева рукояток/механизма обогрева рычага управления дроссельной заслонкой имеют восемь сегментов, показывающих количество оставшегося в топливном баке топлива и уровень нагрева рукояток или рычага управления дроссельной заслонкой.

RS90P / RS90PLT / RST90PGT / RST90PTF

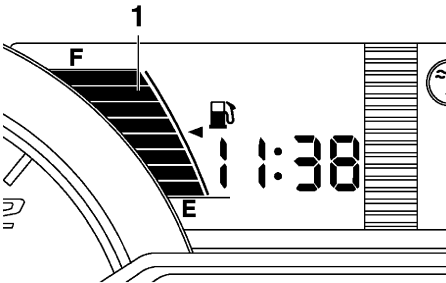

1. Указатель уровня топлива и индикатор уровня обогрева рукояток/рычага управления дроссельной заслонкой

RST90

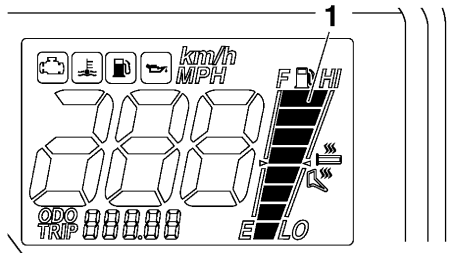



1. Указатель уровня топлива и индикатор уровня обогрева рукояток/рычага управления дроссельной заслонкой

## Указатель уровня топлива

По мере расхода топлива сегменты на дисплее гаснут, пока уровень не опустится до последнего сегмента “E” (Empty [Пусто]). Когда до “E” останется только один сегмент, загорятся предупреждающий индикатор низкого уровня топлива и лампа аварийной сигнализации.

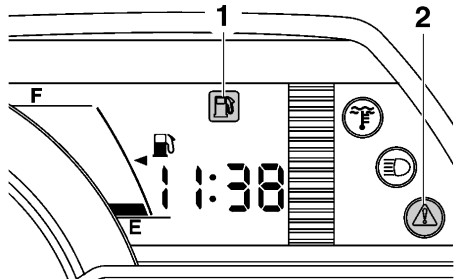
RS90P / RS90PLT / RST90PGT / RST90PTF





1. Предупреждающий индикатор низкого уровня топлива “”
2. Лампа аварийной сигнализации “”

# Контрольные функции

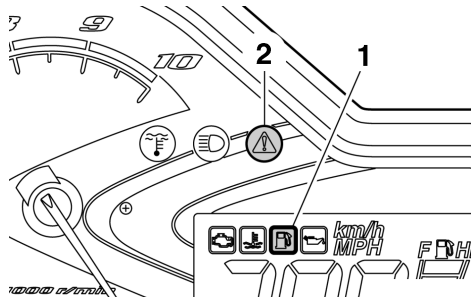
## RST90



1. Предупреждающий индикатор низкого уровня топлива “”
2. Лампа аварийной сигнализации “”

Если загорятся предупреждающий индикатор низкого уровня топлива и лампа аварийной сигнализации, при первой возможности заправьте топливный бак.

### ПРИМЕЧАНИЕ

Поскольку показания указателя уровня топлива меняются при движении снегохода и зависят от угла его наклона, для обеспечения точности считываемых показаний неподвижный снегоход должен находиться на ровной поверхности.

## Индикатор уровня обогрева рукояток/рычага управления дроссельной заслонкой



При нажатии регулятора обогрева рукояток загорается индикатор их нагрева, а дисплей переключается в режим отображения соответствующего уровня нагрева.

При нажатии регулятора рычага управления дроссельной заслонкой загорается индикатор его нагрева, а дисплей переключается в режим отображения соответствующего уровня нагрева.

Более подробная информация приведена в разделе “Регулятор обогрева рукояток/механизма обогрева рычага управления дроссельной заслонкой” на стр. 34.

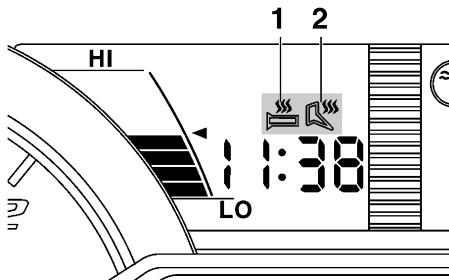

## RS90P / RS90PLT / RST90PGT / RST90PTF

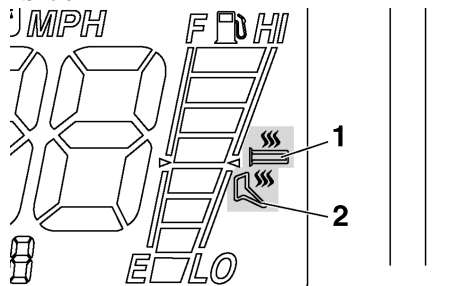

1. Индикатор обогрева рукояток “”
2. Индикатор обогрева рычага управления дроссельной заслонкой “”

## RST90



1. Индикатор обогрева рукояток “”
2. Индикатор обогрева рычага управления дроссельной заслонкой “”

## RS90P / RS90PLT / RST90PGT / RST90PTF

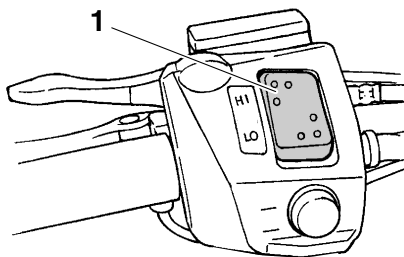

1. Регулятор обогрева рукояток

## RST90

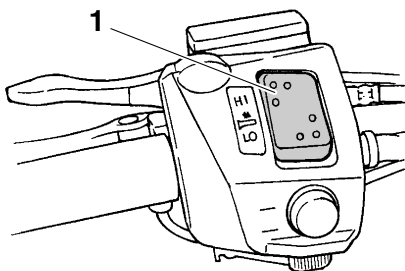

1. Регулятор обогрева рукоятки

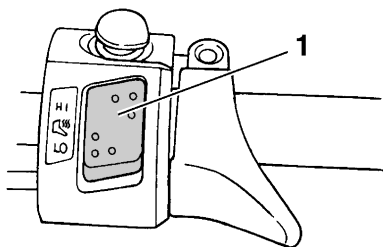

1. Регулятор обогрева рычага управления дроссельной заслонкой

### ПРИМЕЧАНИЕ

- После отпущания регулятора обогрева рукояток/механизма обогрева рычага управления дроссельной заслонкой уровень обогрева рукояток/механизма обогрева рычага управления дроссельной заслонкой отображается в течение 5 секунд, а затем дисплей переключается в режим отображения уровня топлива.
- Когда регулировка обогрева рукояток/рычага управления дроссельной заслонкой достигает максимального уровня, верхний сегмент индикатора уровня обогрева рукояток/рычага управления дроссельной заслонкой мигает один раз. Когда регулировка обогрева рукояток/рычага управления дроссельной заслонкой достигает минимального уровня,

один раз мигает нижний сегмент индикатора уровня обогрева рукояток/рычага управления дроссельной заслонкой.

- Когда включается двигатель, задаются те уровни обогрева рукояток/рычага управления дроссельной заслонкой, которые были установлены при выключении двигателя.

XSU13252

### Предупреждающий индикатор низкого уровня топлива “”

При низком уровне топлива загорятся предупреждающий индикатор низкого уровня топлива и лампа аварийной сигнализации. (Более подробную информацию см. на стр. 27.)

Если устройство самодиагностики снегохода обнаружило неисправность датчика, отсоединение разъема, обрыв проводов или короткое замыкание, предупреждающий индикатор низкого уровня топлива, лампа аварийной сигнализации, индикатор указателя уровня топлива (RS90P / RS90PLT / RST90PGT / RST90PTF) и все сегменты указателя уровня топлива начнут мигать, чтобы предупредить водителя о возникшей неисправности.

Если такое произойдет, в максимально короткий срок предоставьте снегоход дилеру фирмы Yamaha для технического осмотра.

# Контрольные функции

RS90P / RS90PLT / RST90PGT / RST90PTF

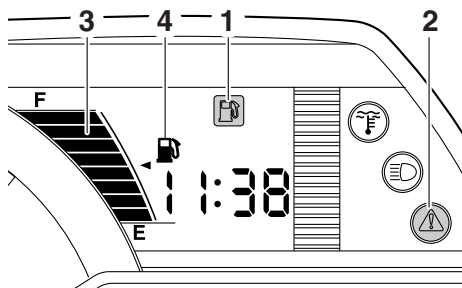

1. Предупреждающий индикатор низкого уровня топлива “☹”
2. Лампа аварийной сигнализации “⚠”
3. Указатель уровня топлива
4. Индикатор уровня топлива “☛”

RST90

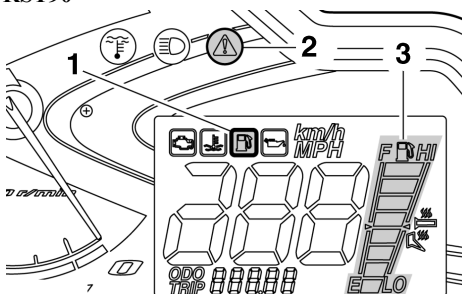

1. Предупреждающий индикатор низкого уровня топлива “☹”
2. Лампа аварийной сигнализации “⚠”
3. Указатель уровня топлива

XSU10463

## Предупреждающий индикатор низкого уровня масла “☹” (RST90)

При низком уровне масла в двигателе загораются предупреждающий индикатор низкого уровня масла и лампа аварийной сигнализации.

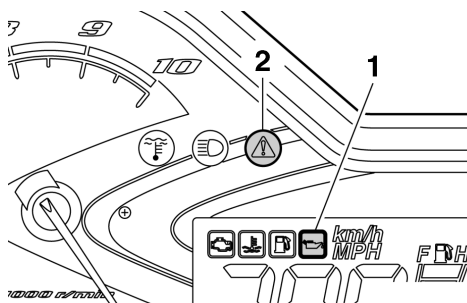

1. Предупреждающий индикатор низкого уровня масла “☹”
2. Лампа аварийной сигнализации “⚠”

Если загораются предупреждающий индикатор низкого уровня масла и лампа аварийной сигнализации, поместите снегоход на ровную поверхность и дайте ему поработать на холостом ходу в течение одной минуты.

Если предупреждающий индикатор низкого уровня масла и лампа аварийной сигнализации гаснет, значит, уровень масла достаточен, но близок к минимуму. Долейте масло при первой возможности.

Если предупреждающий индикатор низкого уровня масла и лампа аварийной сигнализации не гаснет, проверьте уровень масла в масляном баке (см. стр. 95 с указанием порядка проверки уровня моторного масла) и при необходимости долейте масло.

Если предупреждающий индикатор низкого уровня масла и лампа аварийной сигнализации не погасла, обратитесь к дилеру фирмы Yamaha для проверки снегохода.

XSU13991

## Предупреждающий индикатор уровня и давления масла “☹” (RS90P / RS90PLT / RST90PGT / RST90PTF)

Предупреждающий индикатор уровня и давления масла выполняет две функции.



Предупреждающий индикатор включается при низком уровне и давлении моторного масла.

Функции описаны в следующих разделах.

## Предупреждение о низком уровне масла

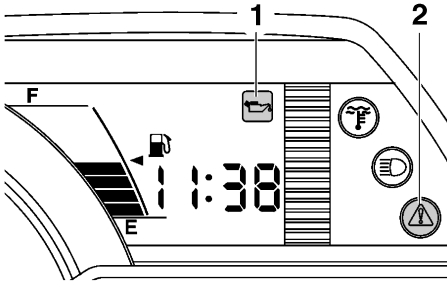
Предупреждающий индикатор и лампа аварийной сигнализации включаются при низком уровне моторного масла.



1. Предупреждающий индикатор уровня и давления масла “”
2. Лампа аварийной сигнализации “”

Если загораются предупреждающий индикатор и лампа аварийной сигнализации, поместите снегоход на ровную поверхность и дайте ему поработать на холостом ходу в течение одной минуты.

Если предупреждающий индикатор низкого уровня масла и лампа аварийной сигнализации гаснут, значит уровень масла достаточен, но снижается. Долейте масло при первой возможности.

Если предупреждающий индикатор и лампа аварийной сигнализации не гаснут, проверьте уровень масла в масляном баке (см. стр. 95 с указанием порядка проверки уровня моторного масла) и при необходимости долейте масло.

Если предупреждающий индикатор и лампа аварийной сигнализации не погасли, обратитесь к дилеру фирмы Yamaha для проверки снегохода.

## Предупреждение о низком давлении масла

Если при запуске двигателя уровень масла низкий, загорается предупреждающий индикатор и на дисплее одометра отображается индикация “OP-LO” (низкое давление масла). Одновременно число оборотов двигателя ограничивается до значения менее скорости включения сцепления до отключения предупреждающего индикатора.

Если давление моторного масла остается низким в течение минуты, двигатель останавливается. В этом случае необходимо обратиться к дилеру фирмы Yamaha для осмотра.

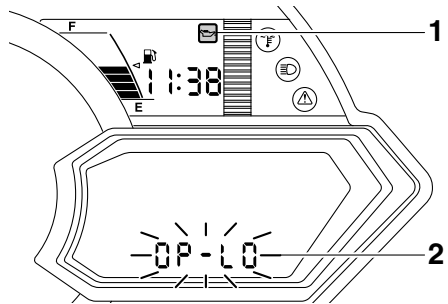

1. Предупреждающий индикатор уровня и давления масла “”
2. “OP-LO” (низкое давление масла)

## ПРИМЕЧАНИЕ

Если при запуске двигателя в масляных магистралях отсутствует моторное масло, например после его замены, на несколько секунд может загореться предупреждающий индикатор и на дисплее одометра будет отображаться индикация “OP-LO” до тех пор, пока масло не заполнит магистрали двигателя. После того как индикатор погаснет, снегоход можно эксплуатировать в обычном режиме.

# Контрольные функции



XSU10513

## Предупреждающий индикатор перегрева охлаждающей жидкости “”

Если двигатель перегревается, загораются предупреждающий индикатор перегрева охлаждающей жидкости и лампа аварийной сигнализации. Если это произойдет, немедленно выключите двигатель и дайте ему остыть, после чего проверьте уровень охлаждающей жидкости в бачке. (Порядок проверки см. на стр. 102.)

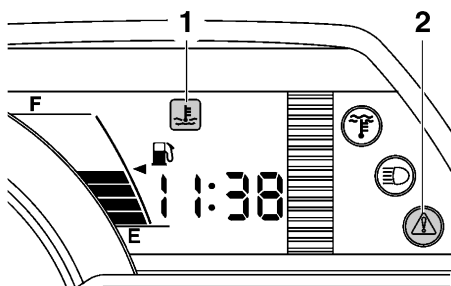

### RS90P / RS90PLT / RST90PGT / RST90PTF

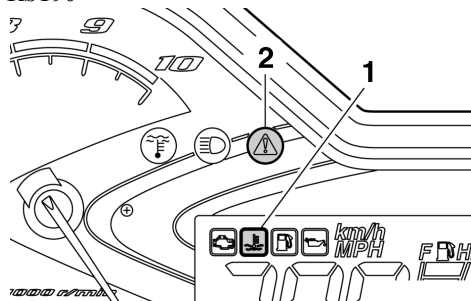

1. Предупреждающий индикатор перегрева охлаждающей жидкости “”
2. Лампа аварийной сигнализации “”

### RST90



1. Предупреждающий индикатор перегрева охлаждающей жидкости “”
2. Лампа аварийной сигнализации “”

XCS00041

## ВНИМАНИЕ

Не используйте двигатель в случае его перегрева.

XSU13812

## Предупреждающий индикатор электрического усилителя руля “EPS” (RS90P / RS90PLT / RST90PGT / RST90PTF)

Предупреждающий индикатор электрического усилителя руля включается при повороте ключа в положение включения и отключается при запуске двигателя. Если предупреждающий индикатор остается включенным или включается после запуска двигателя, возможно, система EPS работает неправильно. В этом случае дилер фирмы Yamaha должен проверить систему EPS.

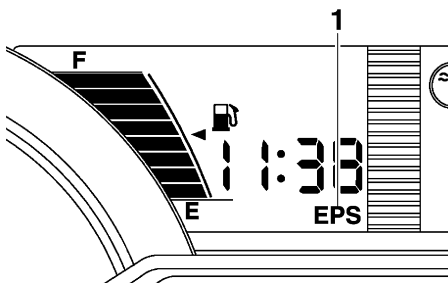

1. Предупреждающий индикатор электрического усилителя руля “EPS”

## ПРИМЕЧАНИЕ

При избыточной нагрузке на рулевое управление (например, необходимость слишком активного рулевого управления снегоходом при ходе на низкой скорости), нагрузка от усилителя рулевого управления снижается для защиты двигателя EPS от перегрева.

XSU13771

## Устройство самодиагностики

Данная модель оборудована устройством самодиагностики для различных электрических цепей.

Если в одной из этих цепей обнаружена неисправность, то начинают мигать предупреждающий индикатор о неисправности двигателя и лампа аварийной сигнализации, а на приборной панели отображается код ошибки (RS90P / RS90PLT / RST90PGT / RST90PTF) или начинает медленно мигать (RST90). Запишите код ошибки, затем в максимально короткий срок предоставьте снегоход дилеру фирмы Yamaha для технического осмотра. **ВНИМАНИЕ:** При появлении кода ошибки не используйте двигатель дольше, чем это необходимо, чтобы избежать его повреждения. [XCS00820]

### RS90P / RS90PLT / RST90PGT / RST90PTF

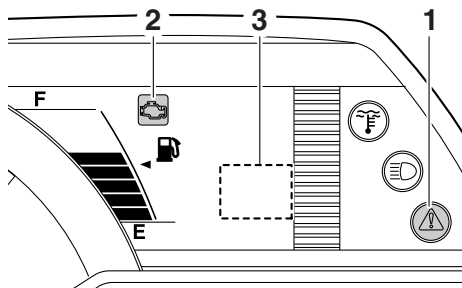

1. Лампа аварийной сигнализации “⚠”
2. Предупреждающий индикатор о неисправности двигателя “🔧”
3. Дисплей кода ошибки

### RST90

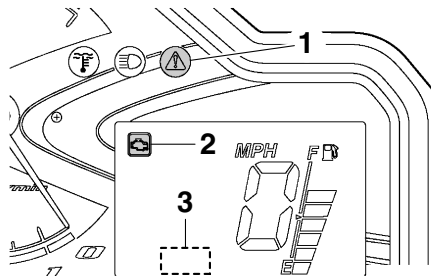

1. Лампа аварийной сигнализации “⚠”
2. Предупреждающий индикатор о неисправности двигателя “🔧”
3. Дисплей кода ошибки

XSU10531

## Выключатель двигателя “⊗”

Выключатель двигателя служит для остановки двигателя в экстренной ситуации. Просто нажмите выключатель двигателя для его остановки. Для запуска двигателя вытяните выключатель двигателя и продолжите его запуск. (Порядок запуска двигателя см. на стр. 61.)

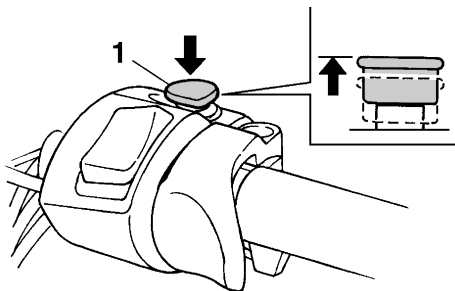

1. Выключатель двигателя “⊗”

Во время нескольких первых поездок попрактикуйтесь в применении этого выключателя, чтобы в экстренной ситуации Вы могли быстро среагировать.

# Контрольные функции

XSU10661

## Переключатель дальнего и ближнего света фар “LIGHTS”

Нажимайте на этот переключатель для переключения фар на дальний свет “HI” или на ближний свет “LO”.

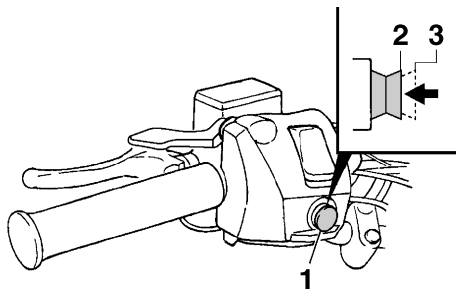

1. Переключатель дальнего и ближнего света фар “LIGHTS”
2. Дальний свет “HI”
3. Ближний свет “LO”

XSU12654

## Регулятор обогрева рукояток рычага управления дроссельной заслонкой

Регуляторы обогрева рукояток и рычага управления дроссельной заслонкой управляют соответственно электрообогревом рукояток руля и рычага управления дроссельной заслонкой.

RS90P / RS90PLT / RST90PGT / RST90PTF

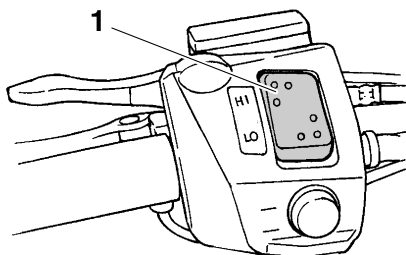

1. Регулятор обогрева рукояток

RST90

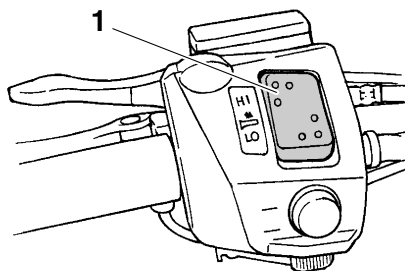

1. Регулятор обогрева рукояток

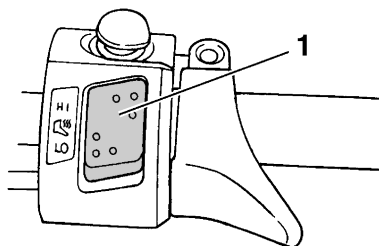

1. Регулятор обогрева рычага управления дроссельной заслонкой

### Для повышения температуры

Для повышения температуры нажимайте на участок соответствующего регулятора с надписью “HI”.

### Для понижения температуры

Для понижения температуры нажимайте на соответствующий участок с надписью “LO”. Более подробная информация приведена в разделе “Указатель уровня топлива и индикатор уровня обогрева рукояток/рычага управления дроссельной заслонкой” на стр. 27.

XSU10696

## Гнездо для подключения к источнику постоянного тока

Гнездо для подключения к источнику постоянного тока находится на передней панели и может использоваться для аксессуаров.

### ПРИМЕЧАНИЕ

Гнездо подключения к источнику постоянного тока может работать только при включенном двигателе.

### Для использования гнезда для подключения к источнику постоянного тока

1. Запустите двигатель.
2. Откройте крышку гнезда для подключения к источнику постоянного тока, и вставьте разъем электропитания аксессуара в гнездо.

RS90P / RS90PLT / RST90PGT / RST90PTF

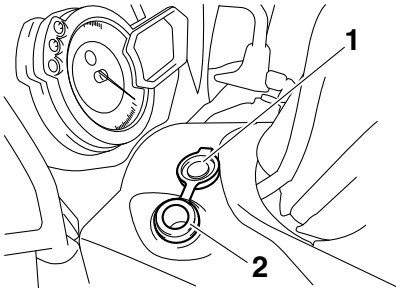

1. Крышка гнезда для подключения к источнику постоянного тока
2. Гнездо для подключения к источнику постоянного тока

RST90

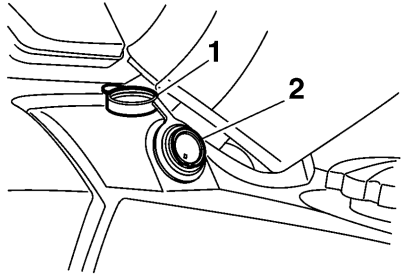

1. Крышка гнезда для подключения к источнику постоянного тока
2. Гнездо для подключения к источнику постоянного тока
3. После использования гнезда для подключения к источнику постоянного тока не забудьте вынуть из гнезда разъем электропитания аксессуара и закрыть крышку.

XCS00122

### ВНИМАНИЕ

- Во избежание перегрузки цепи или возможного перегорания предохранителя не используйте аксессуары с номинальной мощностью, превосходящей установленный максимум для гнезда подключения к источнику постоянного тока. (Рекомендованную амперную нагрузку предохранителя см. на стр. 130.)
- Не пользуйтесь прикуривателем или другим аксессуаром с разъемом, который нагревается — это может привести к повреждению гнезда.

Максимум номинальной мощности:  
ПОСТ. ТОК 12 В, 2,5 А (30 Вт)

# Контрольные функции

XSU13264

## Гнездо подключения обогревателя защитной маски [RS90P / RS90PLT (КАНАДЫ) / RST90PGT (КАНАДЫ) / RST90PTF (КАНАДЫ)]

Гнездо подключения обогревателя защитной маски расположено с левой стороны руля.

### ПРИМЕЧАНИЕ

Гнездо подключения обогревателя защитной маски можно использовать только при работающем двигателе.

## Для использования гнезда подключения обогревателя защитной маски

1. Запустите двигатель.
2. Откройте крышку гнезда подключения обогревателя защитной маски и вставьте в гнездо разъем электропитания обогревателя защитной маски.

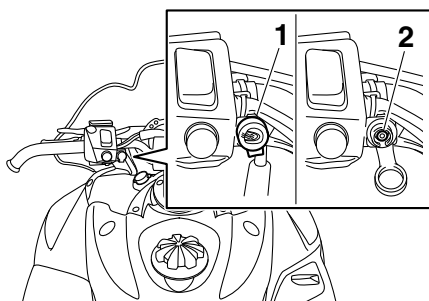

1. Крышка гнезда подключения обогревателя защитной маски
2. Гнездо подключения обогревателя защитной маски
3. После использования обогревателя защитной маски не забудьте вынуть из гнезда разъем электропитания и закрыть крышку.

XCS00892

### ВНИМАНИЕ

Во избежание перегрузки цепи или возможного перегорания предохранителя не используйте обогреватель защитной маски с номинальной мощностью, превосходящей установленный максимум для гнезда подключения обогревателя защитной маски. (Рекомендованную амперную нагрузку предохранителя см. на стр. 130.)

Максимум номинальной мощности:  
ПОСТ. ТОК 12 В, 1,5 А (18 Вт)

XSU10551

## Рычаг тормоза

Остановка снегохода осуществляется торможением всей системы привода. Для остановки снегохода нажмите на рычаг тормоза в направлении рукоятки руля.

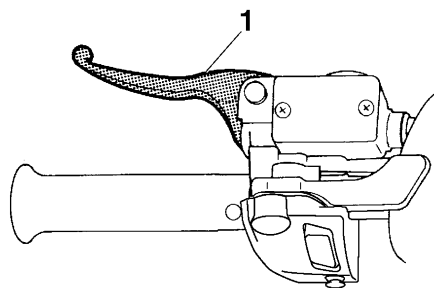

1. Рычаг тормоза

### ПРИМЕЧАНИЕ

При нажатии на рычаг тормоза загорается сигнал торможения.

XCS00060

### ВНИМАНИЕ

Торец рычага тормоза не должен выступать за торец рукоятки руля. В противном случае рычаг может быть поврежден при укладывании снегохода на бок для технического обслуживания.

XSU10581

## Рычаг стояночного тормоза

При парковке снегохода или перед пуском двигателя поставьте снегоход на стояночный тормоз, переместив рычаг тормоза влево.

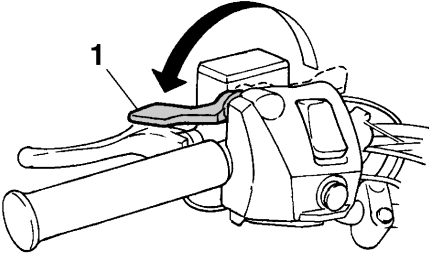

1. Рычаг стояночного тормоза

Для снятия снегохода со стояночного тормоза переместите рычаг стояночного тормоза вправо.

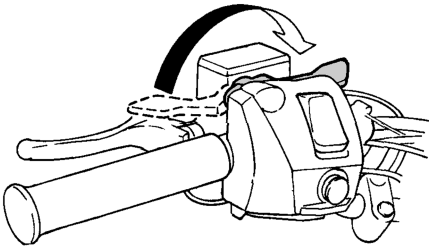

XSU10593

## Рычаг переключения передач

Рычаг переключения передач предназначен для выбора направления движения снегохода — вперед или назад. После полной остановки снегохода потяните рычаг переключения передач, переместите его в положение “FWD” или “REV” до упора, а затем отпустите.

RS90P / RS90PLT / RST90PGT / RST90PTF

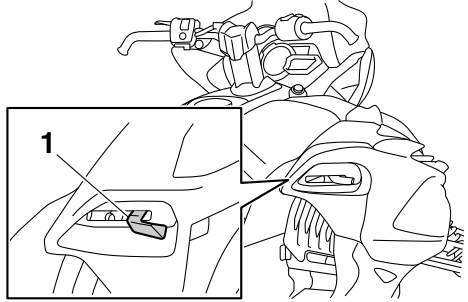

1. Рычаг переключения передач

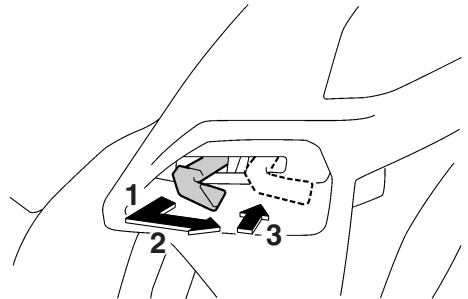

1. Потяните.
2. Переместите на “FWD” (вперед).
3. Отпустите.

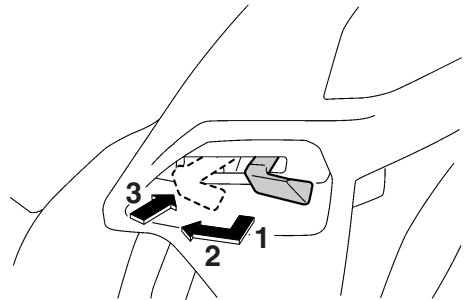

1. Потяните.
2. Переместите на “REV” (назад).
3. Отпустите.

# Контрольные функции

RST90

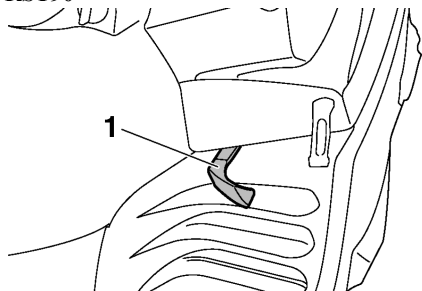

1. Рычаг переключения передач

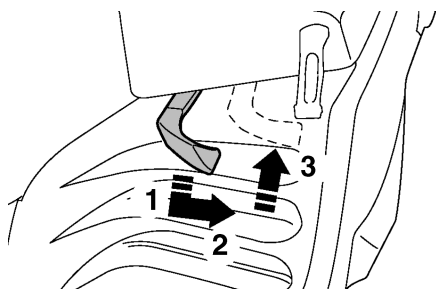

1. Потяните.
2. Переместите на “FWD” (вперед).
3. Отпустите.

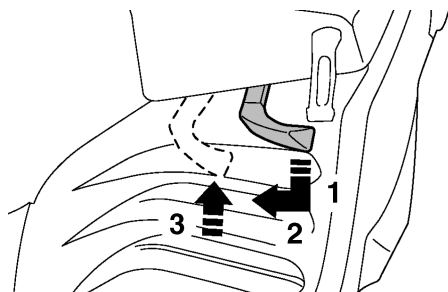

1. Потяните.
2. Переместите на “REV” (назад).
3. Отпустите.

XCS00072

## **ВНИМАНИЕ**

Не переключайте рычаг переключения передач во время движения снегохода, в противном случае может быть повреждена цепь привода.

XSU14093

## Кожух привода

XWS00402

### **! ОСТОРОЖНО**

- Прикосновение к вращающимся клиновому ремню или деталям сцепления может стать причиной тяжелой травмы или гибели. Никогда не включайте двигатель, если снят кожух привода.
- Перед эксплуатацией снегохода убедитесь в надежности установки кожуха привода, чтобы избежать тяжелой травмы или гибели, к которым могут привести оторвавшийся во время эксплуатации клиновый ремень или другие детали.

XCS00930

### **ВНИМАНИЕ**

- Никогда не включайте двигатель, если снят клиновый ремень. При этом могут быть повреждены детали сцепления.
- При снятии или установке кожуха привода будьте внимательны, чтобы не поцарапать ветровое стекло.

Кожух привода предназначен для защиты клиноремненной передачи и клинового ремня в случае разрушения или ослабления деталей. Кожух привода находится за левой боковой крышкой [RS90P / RS90PLT / RST90PGT / RST90PTF (для получения информации о том, как получить доступ к кожуху привода, см. стр. 79)] или под капотом [RST90 (для получения информации о том, как получить доступ к кожуху привода, см. стр. 83)].

### **Чтобы снять кожух привода**

1. Вытяните фиксатор кожуха привода из держателя задней части кожуха.

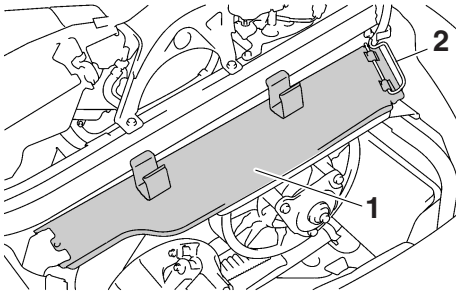

1. Кожух привода
  2. Фиксатор кожуха привода
2. Поднимите заднюю часть кожуха привода, как показано, затем вытяните ее, чтобы снять.

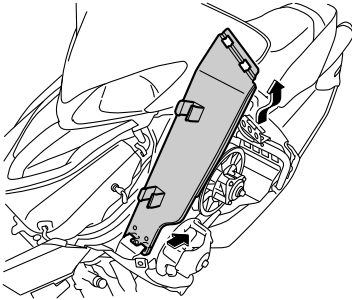

## Чтобы поставить на место кожух привода

1. Установите пазы передней части кожуха привода над выступами переднего держателя кожуха привода.

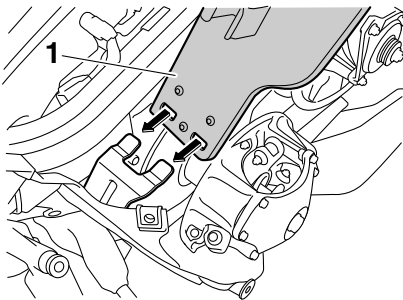

1. Кожух привода

2. Совместите пазы в кожухе привода с выступами на заднем держателе кожуха, затем вставьте фиксатор кожуха в держатель, как показано ниже.

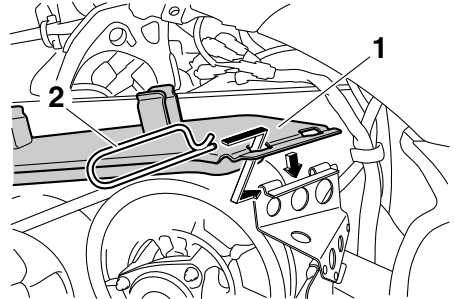

1. Кожух привода
2. Фиксатор кожуха привода

XSU10761

## Держатель клинового ремня

Возите с собой запасной клиновый ремень для замены в экстренном случае, закрепив его в соответствующем держателе.

**RS90P / RS90PLT / RST90PGT / RST90PTF**

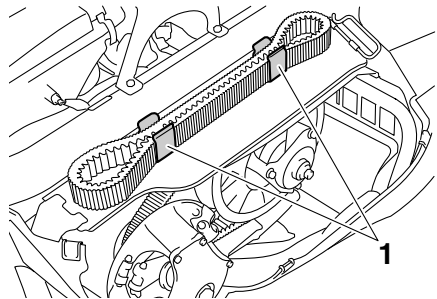

1. Держатель клинового ремня

# Контрольные функции

## RST90

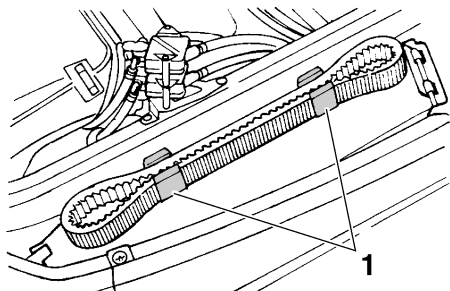

1. Держатель клинового ремня

XCS00180

### **ВНИМАНИЕ**

Следите, чтобы ремень был надежно закреплен в держателе.

XSU13302

## Рукоятки для пассажира (RST90PGT / RST90PTF)

В зависимости от предпочтений пассажира рукоятки можно установить в трех различных положениях.

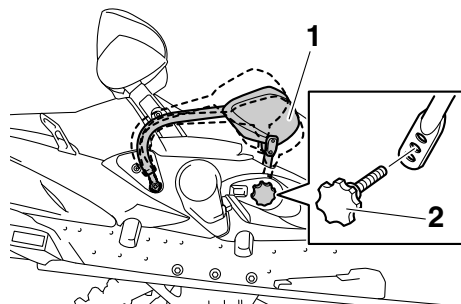

1. Рукоятка для пассажира
2. Ручка регулировки рукоятки для пассажира

### Для изменения положения рукоятки для пассажира

1. Снимите ручку регулировки рукоятки для пассажира, повернув ее против часовой стрелки.
2. Переведите рукоятку для пассажира в нужное положение.

3. Установите ручку регулировки, повернув ее по часовой стрелке.

XWS00780

### **ОСТОРОЖНО**

После изменения положения рукояток для пассажира убедитесь, что ручки регулировки затянуты как следует.

XSU10681

## Переключатель обогрева рукояток для пассажира (RST90 / RST90PGT / RST90PTF)

С помощью этого переключателя происходит управление электрообогревом рукояток для пассажира.

### RST90

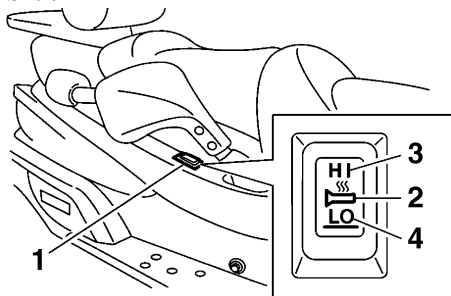

1. Переключатель обогрева рукояток для пассажира
2. Выкл.
3. “HI” (дальний)
4. “LO” (ближний)

## RST90PGT / RST90PTF

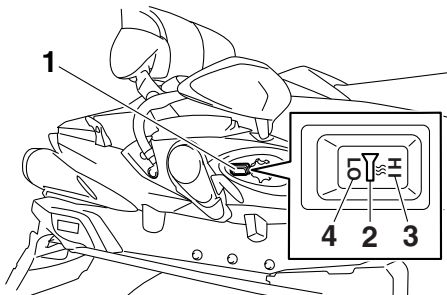

1. Переключатель обогрева рукояток для пассажира
2. Выкл.
3. “HI” (дальний)
4. “LO” (ближний)

XSU14050

## Подножки для пассажира (RST90 / RST90PGT / RST90PTF)

В зависимости от предпочтений пассажира подножки можно установить в двух (RST90) или трех (RST90PGT / RST90PTF) различных положениях.

Чтобы изменить положение подножки, открутите винты, установите подножки в нужном положении, после чего затяните винты.

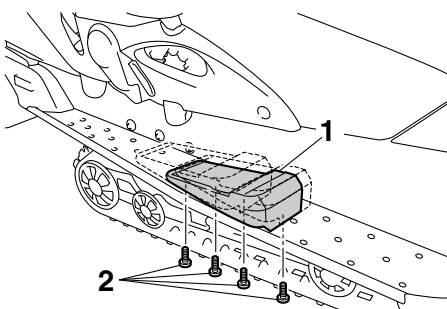

1. Подножка
2. Винт

XCS00131

## **ВНИМАНИЕ**

- После изменения места установки подножек как следует затяните винты.

- Не перетягивайте винты, чтобы не повредить подножки.

XSU14130

## Спинка (RST90 / RST90PGT / RST90PTF)

XWS00131

### **⚠ ОСТОРОЖНО**

Не сидите на спинке. Это может привести к потере равновесия, падению и травмам.

Угол наклона (RST90 / RST90PGT / RST90PTF) и положение (RST90PGT / RST90PTF) задней спинки регулируются.

**Чтобы изменить угол наклона спинки**  
Поворачивайте ручку регулировки спинки до тех пор, пока спинка не достигнет нужного угла наклона.

## RST90



1. Спинка
2. Ручка регулировки спинки

# Контрольные функции

## RST90PGT / RST90PTF

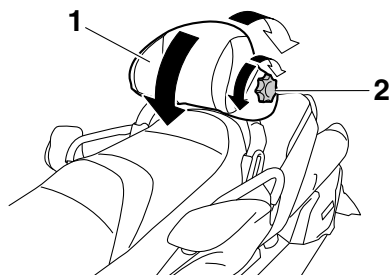

1. Спинка
2. Ручка регулировки спинки

## RST90PGT / RST90PTF

### Чтобы изменить положение спинки

Потяните рычаг регулировки спинки вперед, после чего переведите спинку в нужное положение.

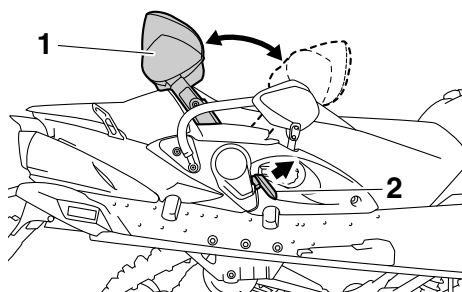

1. Спинка
2. Рычаг регулировки спинки

При движении без пассажира спинку следует перевести до упора вперед. Угол наклона при этом регулируется для удобства оператора, как показано на рисунке.

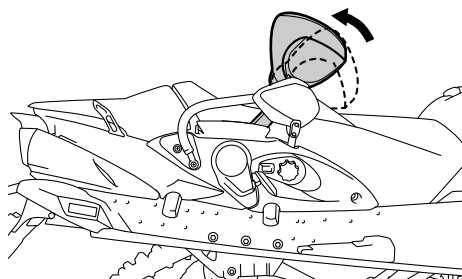

XSU14120

## Багажный отсек (RS90P / RS90PLT / RST90PGT / RST90PTF)

### RS90P / RS90PLT

Багажный отсек расположен за сиденьем. Багажный отсек предназначен для хранения инструмента, инструкций, запасных частей и других мелких предметов.

### Открытие багажного отсека

Поверните крепление на 1/2 оборота в любом направлении, а затем сложите крышку багажного отсека.

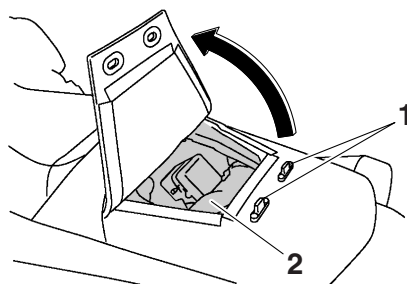

1. Замок
2. Багажный отсек

### Закрывание багажного отсека

Опустите крышку багажного отсека, а затем поверните крепление в исходное положение.

## RST90PGT / RST90PTF

Данный снегоход оборудован багажным отсеком с сумкой для багажа.

### Багажный отсек

XCS00900

#### **ВНИМАНИЕ**

Во время или сразу же после эксплуатации снегохода днище багажного отсека может быть горячим. При чрезмерном нагревании это может привести к ожогам. Кроме того, высокая температура в багажном отсеке может повлиять на качество пищевых продуктов, а также деформировать и обесцветить пластиковые предметы.

Багажный отсек расположен за сиденьем. Багажный отсек предназначен для хранения сумки для багажа, запасных частей или других мелких предметов.

#### Открытие багажного отсека

Откройте защелки багажного отсека и поднимите его крышку.

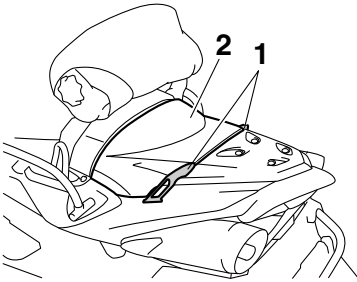

1. Замок багажного отсека
2. Крышка багажного отсека

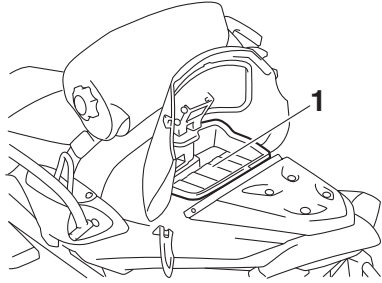

1. Багажный отсек

#### **ПРИМЕЧАНИЕ**

Прежде, чем открывать крышку багажного отсека, сдвиньте спинку вперед так, чтобы крышка открывалась. (Операции регулировки спинки описаны на стр. 41.)

Максимальная нагрузка:  
20 кг (44 фунтов)

#### Закрытие багажного отсека

Закройте крышку багажного отсека и закройте защелки.

#### **Сумка для багажа**

Сумка для багажа находится в багажном отсеке. Сумка для багажа предназначена для хранения инструмента, инструкций, запасных частей и других мелких предметов.

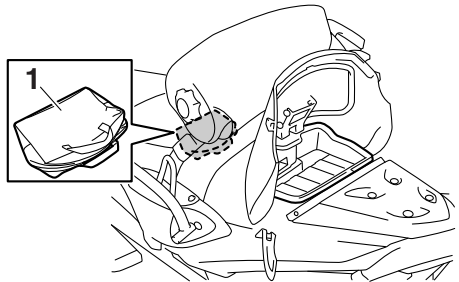

1. Сумка для багажа

# Контрольные функции

XCS00781

## **ВНИМАНИЕ**

Перед пуском двигателя убедитесь, что комплект инструментов надежно закреплен, а молния сумки для багажа полностью закрыта.

XSU10823

## Места для хранения багажа (RST90)

Данный снегоход оборудован багажным отсеком, дополнительным местом для багажа и задним багажником.

### Багажный отсек

Багажный отсек расположен под капотом. Отсоединив крепления, откройте багажный отсек, предназначенный для хранения инструмента, запасных частей и других мелких предметов.

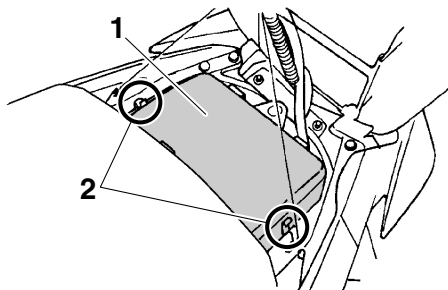

1. Багажный отсек
2. Замок

### Дополнительное место для багажа и задний багажник

Дополнительное место для багажа и задний багажник расположены в задней части снегохода.

Дополнительное место для багажа можно использовать только при снятом пассажирском сиденье.

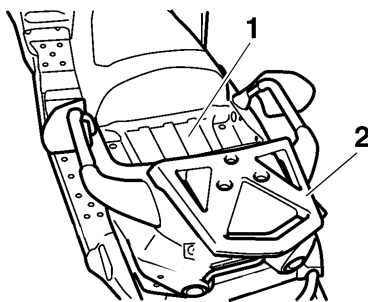

1. Дополнительное место для багажа
2. Задний багажник

Максимальная нагрузка:

Дополнительное место для багажа:  
20 кг (44 фунтов)

Задний багажник:  
10 кг (22 фунтов)

Чтобы снять пассажирское сиденье и спинку

1. Оттяните запорный рычаг багажника от кронштейна крепления багажника, после чего нажмите на него, чтобы освободить спинку и задний багажник.

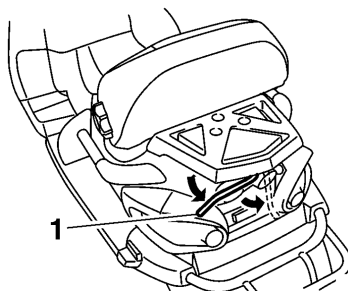

1. Запорный рычаг багажника
2. Сдвиньте спинку и задний багажник вперед до упора, после чего снимите их.

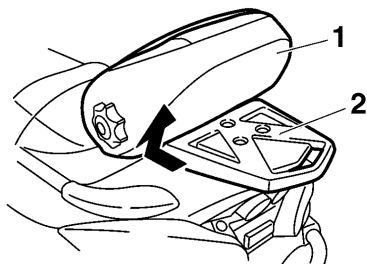

1. Спинка
2. Задний багажник
3. Снимите ручку замка пассажирского сиденья, а затем снимите пассажирское сиденье.

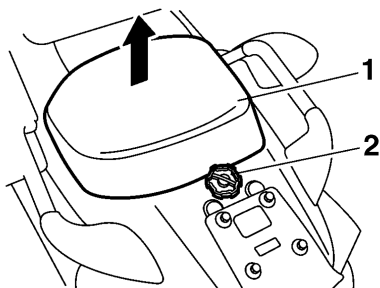

1. Пассажирское сиденье
2. Ручка замка пассажирского сиденья
4. Совместите отверстия в заднем багажнике с болтами на кронштейне крепления багажника, а затем установите задний багажник на кронштейне.

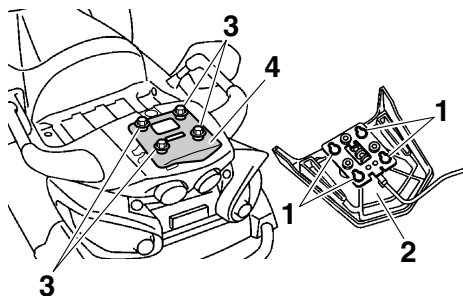

1. Отверстие
2. Задний багажник
3. Болт
4. Кронштейн крепления багажника
5. Сдвиньте задний багажник назад до упора.
6. Потяните запорный рычаг багажника вверх, чтобы зафиксировать задний багажник на месте. Затем уберите рычаг под задний багажник и закрепите его держателем. **ВНИМАНИЕ: Не нагружайте дополнительное место для багажа слишком сильно. При этом груз не должен выступать за края дополнительного места для багажа.**

[XCS00211]

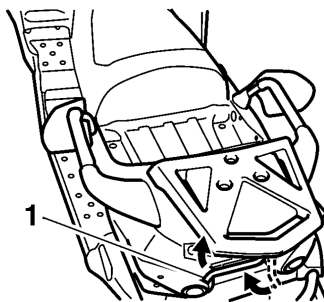

1. Запорный рычаг багажника

## Чтобы установить пассажирское сиденье и спинку

1. Снимите задний багажник. (См. шаги 1–2 раздела “Чтобы снять пассажирское сиденье и спинку”.)

# Контрольные функции

- Установите пассажирское сиденье, после чего установите ручку замка пассажирского сиденья.
- Совместите отверстия кронштейна спинки с болтами на кронштейне крепления багажника, а затем установите спинку на кронштейн крепления багажника.

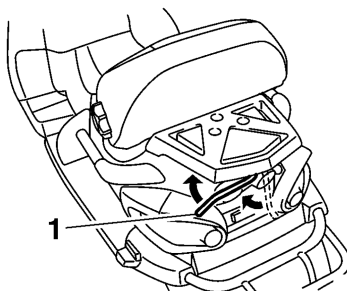

1. Запорный рычаг багажника

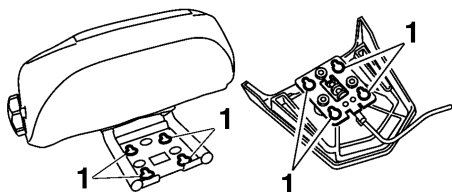

1. Отверстие

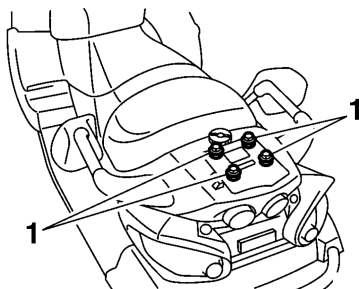

1. Болт

- Совместите отверстия в заднем багажнике с болтами на кронштейне крепления багажника, а затем установите задний багажник на кронштейне.
- Сдвиньте спинку и задний багажник назад до упора.
- Потяните запорный рычаг багажника вверх, чтобы зафиксировать на месте спинку и задний багажник. Затем уберите рычаг под задний багажник и закрепите его держателем.

XSU13202

## Тягово-сцепное устройство [RST90PGT (РОССИЯ) / RST90PTF (КАНАДЫ)(РОССИЯ)] и кронштейн тягово-сцепного устройства [RST90 / RST90PGT (КАНАДЫ)(ЕВРОПЫ) / RST90PTF (ЕВРОПЫ)]

XCS00241

### **ВНИМАНИЕ**

Во избежание преждевременного износа клинового ремня скорость движения при длительной буксировке или в течение длительного времени должна быть не менее 10 км/ч (6 миль/ч).

## Тягово-сцепное устройство [RST90PGT (РОССИЯ) / RST90PTF (КАНАДЫ)(РОССИЯ)]

Необходимо соблюдать указанные ограничения веса и нагрузки для тягово-сцепного устройства.

## КАНАДЫ

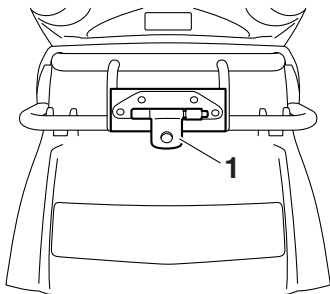

1. Тягово-сцепное устройство

## РОССИЯ

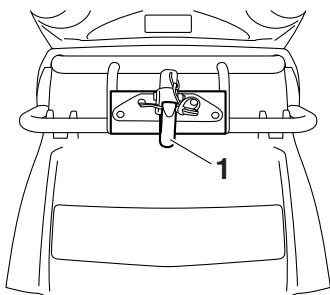

1. Тягово-сцепное устройство

Ограничение буксируемого веса:  
120 кгс (264 фунт-сила)  
Ограничение нагрузки:  
15 кгс (33 фунт-сила)

### Кронштейн тягово-сцепного устройства [RST90 / RST90PGT (КАНАДЫ)(ЕВРОПЫ) / RST90PTF (ЕВРОПЫ)]

Данный снегоход оборудован кронштейном, предназначенным для установки тягово-сцепного устройства.

Необходимо соблюдать указанные ограничения веса и нагрузки для кронштейна тягово-сцепного устройства.

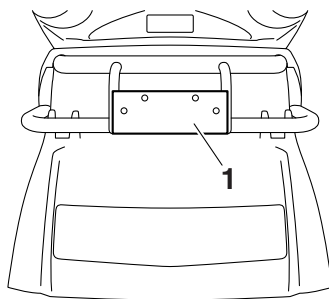

1. Кронштейн тягово-сцепного устройства

### ПРИМЕЧАНИЕ

Тягово-сцепное устройство можно приобрести у дилера фирмы Yamaha.

Ограничение буксируемого веса:  
120 кгс (264 фунт-сила)  
Ограничение нагрузки:  
15 кгс (33 фунт-сила)

XSU10617

### Топливо

XWS00071

### ОСТОРОЖНО

Бензин и бензиновые пары чрезвычайно легко воспламеняются. Чтобы избежать возникновения пожаров и взрывов и уменьшить риск повреждений при заправке, выполните следующие инструкции.

Убедитесь, что в топливном баке достаточно бензина.

1. Перед заправкой выключите двигатель и убедитесь, что на снегоходе никого нет. Никогда не курите во время заправки, не заправляйте бак вблизи источников искрения, открытого пламени или других источников возгорания, таких как дежурные горелки водонагревателей и сушилок для одежды.

# Контрольные функции

2. Не допускайте переполнения бака. Если уровень топлива достиг трубы заливной горловины, прекратите заправку. Так как топливо расширяется при нагреве, воздействие тепла от двигателя или солнечных лучей может привести к проливу топлива из бака.

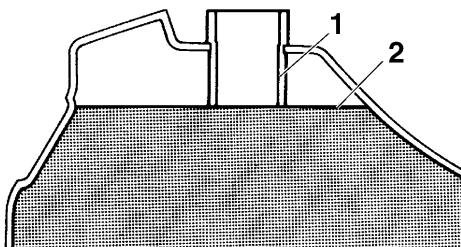
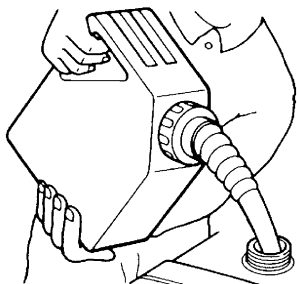

1. Заливная горловина
  2. Максимальный уровень топлива
3. Немедленно вытирайте все пролитое топливо.
  4. Убедитесь в том, что крышка топливного бака надежно закрыта, повернув ее по часовой стрелке.

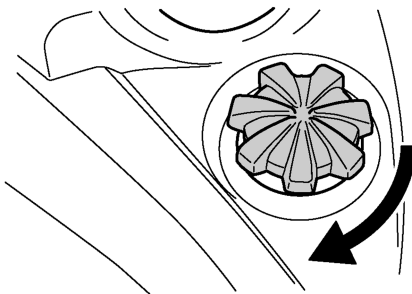

XWS00680

**ОСТОРОЖНО**

Бензин является ядовитой жидкостью и может стать причиной тяжелой травмы или гибели. Соблюдайте осторожность при работе с бензином. Никогда не следует подсасывать бензин ртом. При попадании бензина или его паров в пищеварительный тракт, дыхательные пути или глаза немедленно обратитесь к врачу. При попадании бензина на кожу промойте ее водой с мылом. При попадании бензина на одежду смените ее.

Рекомендуемое топливо:

RS90P ТОЛЬКО ОБЫЧНЫЙ  
НЕЭТИЛИРОВАННЫЙ БЕНЗИН  
RS90PLT ТОЛЬКО  
НЕЭТИЛИРОВАННЫЙ БЕНЗИН С  
ОКТАНОВЫМ ЧИСЛОМ НЕ МЕНЕЕ  
95 (FIN)(SWE)  
RS90PLT ТОЛЬКО ОБЫЧНЫЙ  
НЕЭТИЛИРОВАННЫЙ БЕНЗИН  
(CAN)  
RST90 ТОЛЬКО ОБЫЧНЫЙ  
НЕЭТИЛИРОВАННЫЙ БЕНЗИН  
RST90PGT ТОЛЬКО  
НЕЭТИЛИРОВАННЫЙ БЕНЗИН С  
ОКТАНОВЫМ ЧИСЛОМ НЕ МЕНЕЕ  
91 (RUS)  
RST90PGT ТОЛЬКО  
НЕЭТИЛИРОВАННЫЙ БЕНЗИН С  
ОКТАНОВЫМ ЧИСЛОМ НЕ МЕНЕЕ  
95 (FIN)(SWE)  
RST90PGT ТОЛЬКО ОБЫЧНЫЙ  
НЕЭТИЛИРОВАННЫЙ БЕНЗИН  
(CAN)  
RST90PTF ТОЛЬКО  
НЕЭТИЛИРОВАННЫЙ БЕНЗИН С  
ОКТАНОВЫМ ЧИСЛОМ НЕ МЕНЕЕ  
91 (RUS)  
RST90PTF ТОЛЬКО  
НЕЭТИЛИРОВАННЫЙ БЕНЗИН С  
ОКТАНОВЫМ ЧИСЛОМ НЕ МЕНЕЕ  
95 (FIN)(SWE)  
RST90PTF ТОЛЬКО ОБЫЧНЫЙ  
НЕЭТИЛИРОВАННЫЙ БЕНЗИН  
(CAN)

Емкость топливного бака:

RS90P 34.6 л (9.14 амер. галлона, 7.61  
англ. галлона)  
RS90PLT 34.6 л (9.14 амер. галлона,  
7.61 англ. галлона)  
RST90 39.3 л (10.38 амер. галлона,  
8.65 англ. галлона)  
RST90PGT 34.6 л (9.14 амер. галлона,  
7.61 англ. галлона)  
RST90PTF 34.6 л (9.14 амер. галлона,  
7.61 англ. галлона)

Двигатель фирмы Yamaha предназначен для использования обычного неэтилированного бензина с исследовательским октановым

числом 95 или выше. (В Канаде и в России следует использовать обычный неэтилированный бензин с насосным октановым числом  $[(R + M)/2]$  86 или выше, либо с исследовательским октановым числом 91 или выше.)

XCS00093

## ВНИМАНИЕ

- При заправке не допускайте попадания в топливный бак снега или льда.
- Топливный бак следует заполнять только бензином рекомендуемого типа. Использование другого бензина может привести к серьезным повреждениям внутренних деталей двигателя, таких как клапаны и поршневые кольца, а также выхлопной системы.

## Для КАНАДЫ

- Разрешается использовать кислородосодержащие виды топлива (газохол), имеющие в своем составе не более 10% этилового спирта (E10), несмотря на то, что для предотвращения повреждений двигателя может потребоваться более богатая смесь. Обратитесь к дилеру фирмы Yamaha. Не рекомендуется использование газохола с содержанием метилового спирта.
- В кислотосодержащее топливо не разрешается добавлять антиобледенители на спиртовой основе и влагопоглощающие присадки.

XSU14001

## Подвеска

Вы можете отрегулировать подвеску в соответствии со своими представлениями об удобной езде. Например, мягкая подвеска может обеспечить более комфортное вождение, а жесткая - улучшенную управляемость на некоторых типах поверхности или при определенных условиях движения.

# Контрольные функции

Если Вы не овладели регулировкой подвески, обратитесь к дилеру фирмы Yamaha для выполнения регулировки.

XWS00151

## **⚠ ОСТОРОЖНО**

Прежде, чем разбирать амортизаторы, в которых содержится азот под высоким давлением, внимательно прочитайте следующую информацию.

- Не меняйте положение цилиндров и не пытайтесь их открыть.
- Не подвергайте амортизаторы воздействию открытого огня или нагреву от иного источника тепла. Это может привести к взрыву узла вследствие чрезмерного давления газа.
- Никким образом не деформируйте и не повреждайте цилиндры. Повреждение цилиндров приведет к снижению характеристик демпфирования.
- Не выбрасывайте изношенный или сломанный амортизатор. Передайте амортизатор дилеру фирмы Yamaha для проведения работ.

## ПРИМЕЧАНИЕ

Для регулировки используйте специальное приспособление, входящее в комплект инструментов. В комплекте инструментов для данной модели отсутствует специальное приспособление, его можно приобрести у дилера Yamaha.

XSU10894

## Регулировка предварительной натяжки пружин передних амортизаторов

XWS00720

## **⚠ ОСТОРОЖНО**

Предварительная натяжка пружин на правом и левом амортизаторе должна быть отрегулирована одинаково. Различие в их

регулировке может привести к плохой управляемости и потере устойчивости снегохода.

Предварительная натяжка пружин производится поворотом регулировочных гаек.

Предварительная натяжка пружин проводится следующим образом.

1. Ослабьте контргайку.
2. Для увеличения предварительной натяжки пружин и, соответственно, жесткости поверните регулировочную гайку в направлении (а). Для уменьшения предварительной натяжки пружин и, соответственно, жесткости поверните регулировочную гайку в направлении (b).

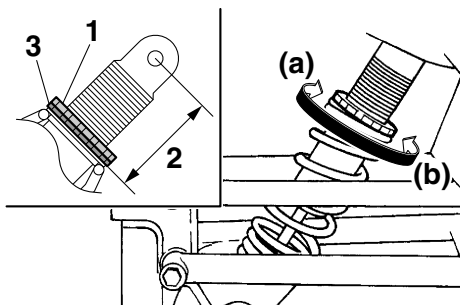

1. Контргайка
2. Расстояние А
3. Регулировочная гайка предварительного натяга пружины

## ПРИМЕЧАНИЕ

Величина предварительной натяжки пружин определяется путем замера расстояния А (см. рисунок). Чем больше расстояние А, тем больше предварительная натяжка пружин; чем меньше расстояние А, тем меньше предварительная натяжка.

## Предварительная натяжка пружин\*:

Минимальная (слабая):

RS90P / RS90PLT / RST90PGT /  
RST90PTF 122.5 мм (4.82 дюйм)  
RST90 161.0 мм (6.34 дюйм)

Стандартное положение:

RS90P / RS90PLT 129.5 мм (5.10  
дюйм)  
RST90 162.0 мм (6.38 дюйм)  
RST90PGT 122.5 мм (4.82 дюйм)  
RST90PTF 134.5 мм (5.30 дюйм)

Максимальная (сильная):

RS90P / RS90PLT 139.5 мм (5.49  
дюйм)  
RST90 172.0 мм (6.77 дюйм)  
RST90PGT 132.5 мм (5.22 дюйм)  
RST90PTF 144.5 мм (5.69 дюйм)

\* При каждом полном повороте регулировочной гайки расстояние А изменяется на 1.5 мм (0.06 дюйма).

- Затяните контргайку указанным моментом. **ВНИМАНИЕ: Всегда затягивайте контргайку по отношению в регулировочной гайке, затем затяните контргайку с указанным крутящим моментом.** [XCS00860]

Крутящий момент затяжки:

Контргайка:  
42 Нм (4.2 м·кгс, 30 фут·фунт силы)

XSU13134

## Регулировка предварительной натяжки пружин центрального амортизатора и задних торсионных пружин (RST90 / RST90PGT / RST90PTF)

Предварительная натяжка пружин производится поворотом регулировочной гайки на центральном амортизаторе и регуляторами на задних торсионных пружинах. Предварительная натяжка пружин проводится следующим образом.

## Центральный амортизатор

- Ослабьте контргайку.
- Для увеличения предварительной натяжки пружин и, соответственно, жесткости поверните регулировочную гайку в направлении (а). Для уменьшения предварительной натяжки пружин и, соответственно, жесткости поверните регулировочную гайку в направлении (б).

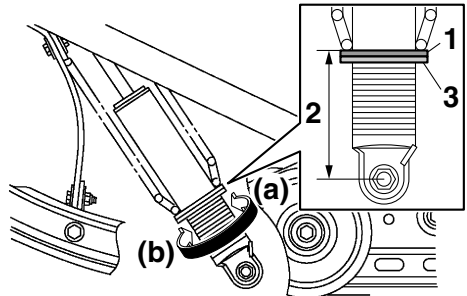

- Регулировочная гайка предварительного натяга пружины
- Расстояние А
- Контргайка

## ПРИМЕЧАНИЕ

Величина предварительной натяжки пружин определяется путем замера расстояния А (см. рисунок). Чем больше расстояние А, тем больше предварительная натяжка пружин; чем меньше расстояние А, тем меньше предварительная натяжка.

# Контрольные функции

Предварительная натяжка пружин\*:

Минимальная (слабая):

RST90 101.5 мм (4.00 дюйм)

RST90PGT 122.1 мм (4.81 дюйм)

RST90PTF 111.0 мм (4.37 дюйм)

Стандартное положение:

RST90 102.5 мм (4.04 дюйм)

RST90PGT 122.1 мм (4.81 дюйм)

RST90PTF 112.0 мм (4.41 дюйм)

Максимальная (сильная):

RST90 112.5 мм (4.43 дюйм)

RST90PGT 132.1 мм (5.20 дюйм)

RST90PTF 122.0 мм (4.80 дюйм)

\* При каждом полном повороте регулировочной гайки расстояние  $\Delta$  изменяется на 1.5 мм (0.06 дюйма).

- Затяните контргайку указанным моментом. **ВНИМАНИЕ: Всегда затягивайте контргайку по отношению в регулировочной гайке, затем затяните контргайку с указанным крутящим моментом.** [XCS00860]

Крутящий момент затяжки:

Контргайка:

42 Нм (4.2 м·кгс, 30 фут-фунт силы)

## Задние торсионные пружины

XWS00750



Величины предварительной натяжки левой и правой пружин должны быть одинаковыми. Различие в их регулировке может привести к плохой управляемости и потере устойчивости снегохода.

Для увеличения предварительной натяжки пружин и, соответственно, жесткости поверните регулятор в направлении (а). Для уменьшения предварительной натяжки пружин и, соответственно, жесткости поверните регулятор в направлении (b).

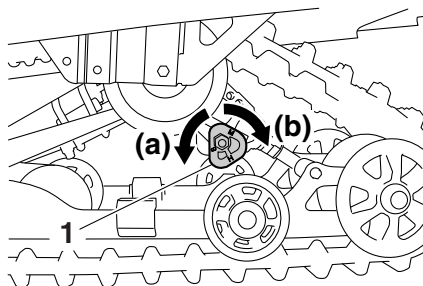

- Регулятор предварительного натяжения пружин

Предварительная натяжка пружин:

Минимальная (слабая):

S

Стандартное положение:

M

Максимальная (сильная):

H

XSU14300

## Регулировка предварительного натяга пружины заднего амортизатора (RS90P / RS90PLT)

Предварительный натяг пружин производится поворотом регулировочной гайки на заднем амортизаторе.

Предварительная натяжка пружин проводится следующим образом.

- Ослабьте контргайку.
- Для увеличения предварительной натяжки пружин и, соответственно, жесткости поверните регулировочную гайку в направлении (а). Для уменьшения предварительной натяжки пружин и, соответственно, жесткости поверните регулировочную гайку в направлении (b).

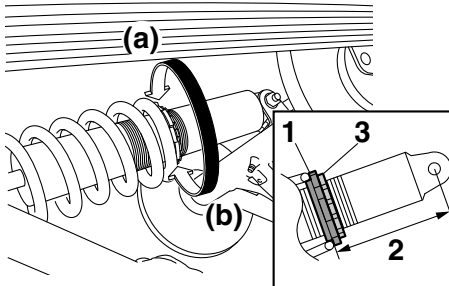

1. Регулировочная гайка предварительного натяга пружины
2. Расстояние А
3. Контргайка

## ПРИМЕЧАНИЕ

Величина предварительной натяжки пружин определяется путем замера расстояния А (см. рисунок). Чем больше расстояние А, тем больше предварительная натяжка пружин; чем меньше расстояние А, тем меньше предварительная натяжка.

Предварительная натяжка пружин\*:

Минимальная (слабая):

147.5 мм (5.81 дюйм)

Стандартное положение:

157.5 мм (6.20 дюйм)

Максимальная (сильная):

182.0 мм (7.17 дюйм)

\* При каждом полном повороте регулировочной гайки расстояние А изменяется на 1.5 мм (0.06 дюйма).

3. Затяните контргайку указанным моментом. **ВНИМАНИЕ: Всегда затягивайте контргайку по отношению в регулировочной гайке, затем затяните контргайку с указанным крутящим моментом.** [XCS00860]

Крутящий момент затяжки:

Контргайка:

42 Нм (4.2 м·кгс, 30 фут·фунт силы)

XSU13094

## Настройка регулировочных блоков для езды вдвоем (RST90)

XWS00760

### **ОСТОРОЖНО**

Регулировочные блоки для езды вдвоем на обеих сторонах снегохода должны быть установлены в одно и то же положение, различие в их регулировке может привести к плохой управляемости и потере устойчивости.

Жесткость пружины регулируется путем изменения положения регулировочных блоков для езды вдвоем.

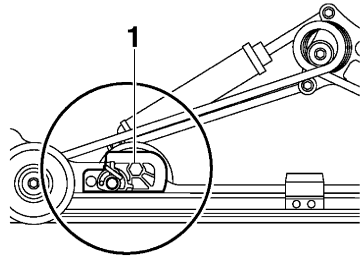

1. Регулировочный блок для езды вдвоем

## ПРИМЕЧАНИЕ

- Данная регулировка должна выполняться при ненагруженном снегоходе (без водителя и груза).
- Для регулировки используйте специальное приспособление, входящее в комплект инструментов.

1. Вставьте специальное приспособление в регулировочный блок для езды вдвоем, как показано на рисунке.

# Контрольные функции

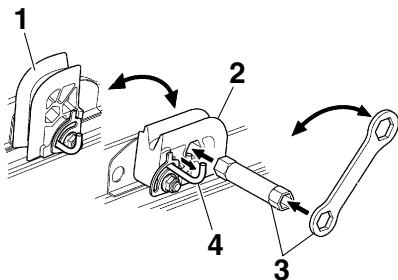

1. Положение для езды вдвоем (водитель и пассажир)
  2. Положение для одиночной езды водителя
  3. Специальный инструмент
  4. Фиксатор
2. Потяните фиксатор вверх и поверните специальное приспособление для изменения положения блока.
  3. Отпустите фиксатор.
  4. Извлеките специальное приспособление из регулировочного блока для езды вдвоем.

XSU14310

## Регулировка демпфирующих сил заднего амортизатора (RS90P / RS90PLT / RST90PGT)

### RST90PGT

Регулировка демпфирующей силы сжатия производится поворотом ручки регулировки. Для увеличения демпфирующей силы сжатия вращайте ручку регулировки в направлении (а). Для уменьшения демпфирующей силы сжатия вращайте ручку регулировки в направлении (б). **ВНИМАНИЕ:** Почувствовав упор, не пытайтесь дальше поворачивать ручку регулировки в направлении (а). Можно повредить амортизатор, и регулировка демпфирующей силы станет невозможна. Не вращайте ручку регулировки в направлении (б) после 12 щелчка(-ов). Даже при дальнейшем повороте ручки

регулировки через 12 щелчков демпфирующая сила не изменится. Ручку регулировки следует остановить в положении, где произошел щелчок. [XCS00910]

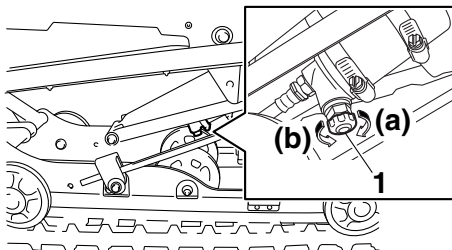

1. Ручка регулировки демпфирующей силы сжатия

Демпфирующая сила сжатия:  
Минимальная (слабая):  
12 щелчков в направлении (b)\*  
Стандартное положение:  
6 щелчков в направлении (b)\*  
Максимальная (сильная):  
2 щелчков в направлении (b)\*  
\* При повороте ручки регулировки до упора в направлении (a)

### RS90P / RS90PLT

Регулировка демпфирующей силы отбоя производится поворотом регулятора. Для увеличения демпфирующей силы отбоя вращайте ручку регулировки в направлении (а). Для уменьшения демпфирующей силы отбоя вращайте ручку регулировки в направлении (б). **ВНИМАНИЕ:** Почувствовав упор, не пытайтесь дальше поворачивать ручку регулировки в направлении (а). Можно повредить амортизатор, и регулировка демпфирующей силы станет невозможна. Не вращайте ручку регулировки в направлении (б) после 20 щелчка(-ов). Даже при дальнейшем повороте ручки регулировки через 20 щелчков

демпфирующая сила не изменится. Ручку регулировки следует остановить в положении, где произошел щелчок. [XCS01060]

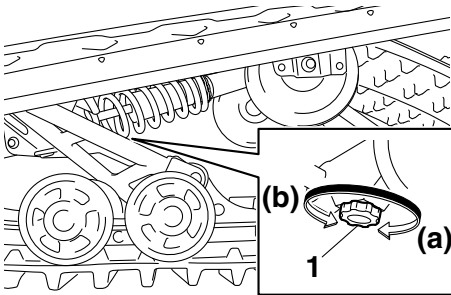

1. Ручка регулировки демпфирующей силы отбоя

Демпфирующая сила отбоя:

Минимальная (слабая):

20 щелчков в направлении (b)\*

Стандартное положение:

11 щелчков в направлении (b)\*

Максимальная (сильная):

3 щелчков в направлении (b)\*

\* При повороте ручки регулировки до упора в направлении (a)

XSU11047

## Регулировка тяг управления

Перераспределение веса может быть отрегулировано поворотом регулятора на тяге управления (RS90P / RS90PLT) или регулировочных гаек на тягах управления (RST90 / RST90PGT / RST90PTF).

### RS90P / RS90PLT

1. Проверьте длину тяги управления с помощью линейки на специальном ключе, как показано на рисунке.

### ПРИМЕЧАНИЕ

Для выполнения точного измерения необходимо приставить специальный угловой гаечный ключ к регулятору тяги управления и повернуть контргайку таким образом, чтобы

ключ вошел в одну из ее выемок и располагался горизонтально на тяге управления.

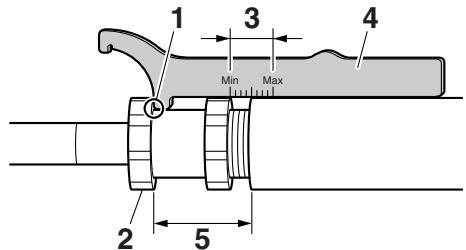

1. Специальный угловой гаечный ключ
2. Регулятор тяги управления
3. Пределы шкалы
4. Специальный ключ
5. Длина тяги управления

### ПРИМЕЧАНИЕ

Для регулировки используйте специальный ключ, входящий в комплект инструментов.

2. Ослабьте контргайку.
3. Чтобы увеличить перераспределение веса, поверните регулировочную гайку в направлении (a), чтобы уменьшить в направлении (b). **ОСТОРОЖНО!** **Никогда не устанавливайте тяги управления за пределы линейки на специальном ключе, в противном случае тяга управления может быть повреждена, что, в свою очередь, может привести к несчастному случаю или травме.** [XWS00181]

# Контрольные функции

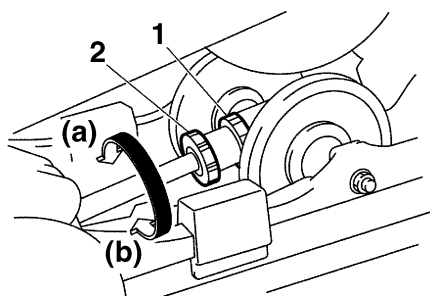

1. Контргайка
  2. Регулятор тяги управления
4. Удерживая регулятор на месте, затяните контргайку.

## ПРИМЕЧАНИЕ

Убедитесь в том, что специальный гаечный ключ надежно удерживается на контргайке.

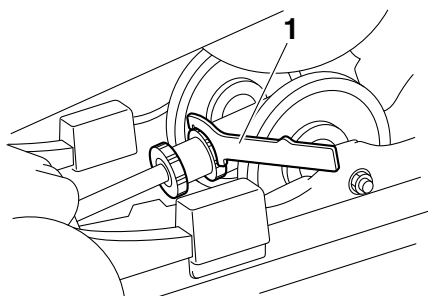

1. Специальный ключ

Крутящий момент затяжки контргайки:  
35 Нм (3.5 м·кгс, 25 фут·фунт силы)

## RST90 / RST90PGT / RST90PTF

XWS00770



Левая и правая регулировочные гайки должны быть установлены в одно и то же положение. Различие в их регулировке может привести к плохой управляемости и потере устойчивости снегохода.

1. Удерживая регулировочную гайку на месте, ослабьте контргайку.

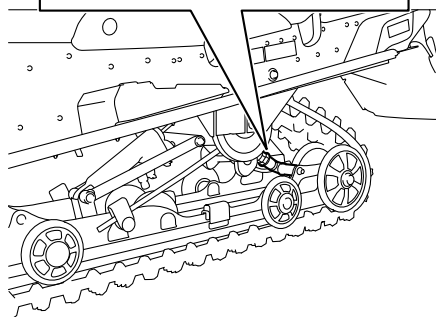
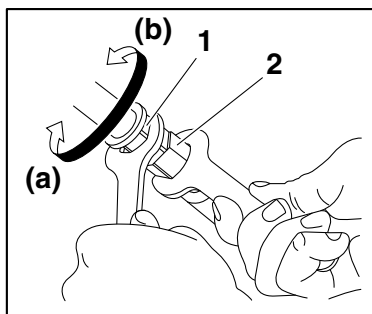

1. Контргайка
  2. Регулировочная гайка тяги управления
2. Чтобы увеличить перераспределение веса, поверните регулировочную гайку в направлении (a), чтобы уменьшить в направлении (b). **ОСТОРОЖНО!** **Никогда не устанавливайте тяги управления за предельные отметки, сделанные на тягах краской, в противном случае они могут быть повреждены, что, в свою очередь, может привести к несчастному случаю или травме.** [XWS00173]

## RST90 / RST90PGT

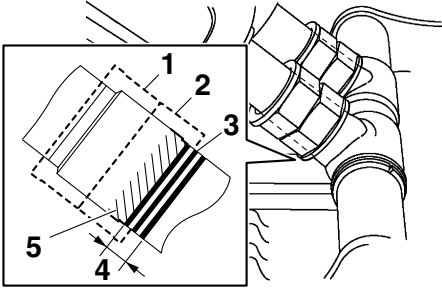

1. Контргайка
2. Регулировочная гайка тяги управления
3. Стандартное положение
4. Диапазон регулировки
5. Место, обозначенное красной краской

## RST90PTF

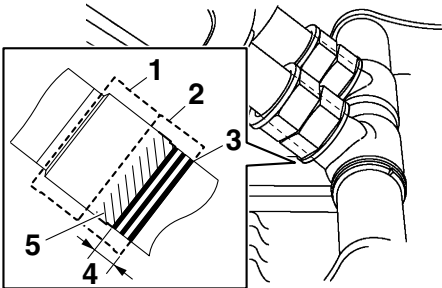

1. Контргайка
  2. Регулировочная гайка тяги управления
  3. Стандартное положение
  4. Диапазон регулировки
  5. Место, обозначенное красной краской
3. Удерживая регулировочную гайку на месте, затяните контргайку.
- ВНИМАНИЕ:** Всегда затягивайте контргайку по отношению в регулировочной гайке, затем затяните контргайку с указанным крутящим моментом. [XCS00860]

Крутящий момент затяжки контргайки:  
25 Нм (2,5 м·кгс, 18 фут·фунт силы)

XSU13113

## Регулировка предварительной натяжки пружин удлинителя салазок (RST90PTF)

XWS00750



Величины предварительной натяжки левой и правой пружин должны быть одинаковыми. Различие в их регулировке может привести к плохой управляемости и потере устойчивости снегохода.

Предварительная натяжка пружин удлинителя салазок производится поворотом регулировочных гаек.

Для увеличения предварительной натяжки пружин поверните регулировочную гайку в направлении (а). Для уменьшения предварительной натяжки пружин поверните регулировочную гайку в направлении (b).

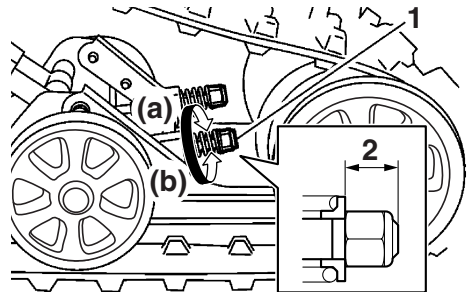

1. Регулировочная гайка предварительного натяга пружины
2. Расстояние А

## ПРИМЕЧАНИЕ

Величина предварительной натяжки пружин определяется путем замера расстояния А (см. рисунок). Чем больше расстояние А, тем больше предварительная натяжка пружин; чем меньше расстояние А, тем меньше предварительная натяжка.

# Контрольные функции

---

Предварительная натяжка пружин\*:

Минимальная (слабая):

16 мм (0.63 дюйм)

Стандартное положение:

16 мм (0.63 дюйм)

Максимальная (сильная):

18 мм (0.71 дюйм)

\* При каждом полном повороте регулировочной гайки расстояние А изменяется на 1.25 мм (0.05 дюйма).

# Предэксплуатационные проверки

XSU11071

Перед каждым использованием проверяйте ваше транспортное средство, чтобы убедиться в безопасности условий эксплуатации. Всегда следуйте процедурам и планам осмотра и технического обслуживания, приведенным в руководстве пользователя.

XWS00191



**При отсутствии должной проверки или обслуживания транспортного средства повышается вероятность несчастного случая или повреждения оборудования. Не эксплуатируйте транспортное средство в случае обнаружения какой-либо проблемы. Если проблему нельзя устранить, выполнив описанные в этом руководстве процедуры, обратитесь для осмотра транспортного средства к дилеру фирмы Yamaha.**

XSU11081

## Перечень предэксплуатационных проверок

КОМПОНЕНТ	ПРОВЕРКИ	СТРАНИЦА
Топливо	<ul style="list-style-type: none"><li>• Проверить уровень топлива.</li><li>• Добавить, если требуется.</li><li>• Проверить топливопровод на утечки.</li></ul>	47
Моторное масло	<ul style="list-style-type: none"><li>• Проверить уровень масла в двигателе.</li><li>• Если потребуется, добавить масла до указанного уровня.</li><li>• Проверить снегоход на утечки масла.</li></ul>	95
Охлаждающая жидкость	<ul style="list-style-type: none"><li>• Проверить уровень охлаждающей жидкости.</li><li>• Добавить если потребуется.</li></ul>	102
Клиновой ремень	<ul style="list-style-type: none"><li>• Проверить на износ и наличие повреждений.</li><li>• В случае необходимости замените.</li></ul>	107
Кожух привода	<ul style="list-style-type: none"><li>• Убедитесь в том, что кожух привода установлен надежно.</li><li>• Проверьте крепления кожуха на отсутствие повреждений.</li></ul>	38
Тормоз	<ul style="list-style-type: none"><li>• Проверить работу.</li><li>• Если ощущается мягкость или излишний свободный ход, прокачайте гидравлическую систему на станции дилера Yamaha.</li><li>• Проверить тормозные колодки на износ.</li><li>• В случае необходимости замените.</li><li>• Проверить уровень жидкости в главном тормозном цилиндре.</li><li>• Если потребуется, добавить рекомендованную тормозную жидкость до указанного уровня.</li><li>• Проверить гидравлическую систему на утечки.</li></ul>	112
Воздушный фильтр	<ul style="list-style-type: none"><li>• Всегда следите за тем, чтобы под фильтрующим элементом воздушного фильтра не было снега.</li><li>• Если необходимо, счистить снег.</li></ul>	90
Комплект инструментов и рекомендуемое оборудование	<ul style="list-style-type: none"><li>• Проверьте правильность размещения.</li></ul>	78, 79
Капот и крышки	<ul style="list-style-type: none"><li>• Убедитесь, что капот и крышки прочно закреплены.</li></ul>	79

# Предэксплуатационные проверки

КОМПОНЕНТ	ПРОВЕРКИ	СТРАНИЦА
<b>Лыжи и полозья</b>	<ul style="list-style-type: none"><li>• Проверить на износ и наличие повреждений.</li><li>• Если необходимо, заменить лыжи или полозья на станции дилера Yamaha.</li></ul>	116
<b>Приводная гусеница</b>	<ul style="list-style-type: none"><li>• Проверить провисание.</li><li>• При необходимости отрегулировать.</li><li>• Проверить на износ и наличие повреждений.</li><li>• Если необходимо, заменить гусеницу на станции дилера Yamaha.</li></ul>	118
<b>Направляющие гусеницы</b>	<ul style="list-style-type: none"><li>• Проверить на износ и наличие повреждений.</li><li>• Если необходимо, заменить направляющие гусеницы на станции дилера Yamaha.</li></ul>	118
<b>Рулевое управление</b>	<ul style="list-style-type: none"><li>• Проверить на чрезмерный свободный ход.</li></ul>	117
<b>Фонари, сигналы, переключатели</b>	<ul style="list-style-type: none"><li>• Проверить работу.</li><li>• Исправить, если необходимо.</li></ul>	34, 33, 124, 128
<b>Рычаг дроссельной заслонки</b>	<ul style="list-style-type: none"><li>• Убедиться, что он перемещается плавно, а после отпущания пружина возвращает его в исходное положение.</li></ul>	19
<b>Система блокировки дроссельной заслонки (T.O.R.S.)</b>	<ul style="list-style-type: none"><li>• Проверьте действие T.O.R.S.</li><li>• При неисправности системы обратитесь к дилеру фирмы Yamaha для проверки снегохода.</li></ul>	89

XSU13500

Внимательно прочтите руководство пользователя, чтобы понять назначение всех органов управления. Если непонятен принцип действия или его назначение, обратитесь к вашему дилеру фирмы Yamaha.

XWS00201

## ОСТОРОЖНО

**Недостаточное знание органов управления может привести к потере управления, что, в свою очередь, может стать причиной аварии или травмы.**

XSU13212

## ПРИМЕЧАНИЕ

Данная модель оборудована:

- RS90P / RS90PLT / RST90PGT / RST90PTF: переключателем давления моторного масла, который останавливает двигатель при обнаружении падения давления масла. Для запуска двигателя после его остановки системой необходимо установить снегоход на ровную поверхность и повернуть ключ сначала в положение выключения, а потом в положение включения. В противном случае двигатель не запустится, даже если при повороте ключа будет слышен звук его работы. Если двигатель не запустится или снова остановится, необходимо обратиться к дилеру Yamaha для осмотра снегохода.
- системой предотвращения перегрева двигателя при работе на холостом ходу. Если двигатель работает на холостом ходу в течение 3 минут или более, а температура охлаждающей жидкости превысила 100 °C (212 °F), двигатель автоматически отключится, чтобы предотвратить перегрев. После отключения двигатель может быть запущен.

XSU13970

## Пуск двигателя

### RS90P / RS90PLT / RST90PGT / RST90PTF

1. Включите стояночный тормоз.

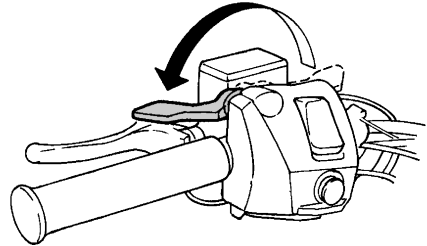

2. Убедитесь, что выключатель двигателя находится в рабочем положении. При выключенном выключателе двигателя стартер не работает.

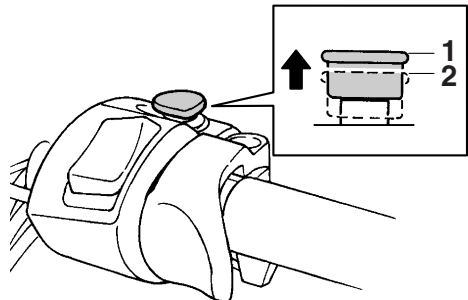

1. Рабочее положение
2. Выключенное положение
3. Установите главный выключатель в исходное положение и отпустите его при запуске двигателя. **ВНИМАНИЕ:** Сразу после пуска двигателя отпустите переключатель. Если двигатель не запускается, отпустите переключатель и через несколько секунд повторите попытку. Чтобы не разрядилась аккумуляторная батарея, попытки

# Эксплуатация

пуска должны быть как можно короче.  
Не включайте стартер более чем на 10 секунд. [XCS00331]

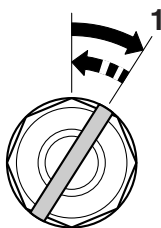

1. Запуск
4. Прогрейте двигатель, пока он не начнет плавно работать.
5. Перед эксплуатацией убедитесь, что индикаторная лампа низкой температуры охлаждающей жидкости погасла. (Подробная информация об индикаторной лампе приведена на стр. 26.)

## RST90

1. Включите стояночный тормоз.

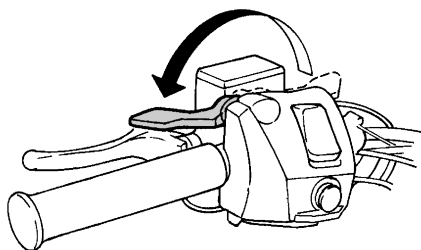

2. Убедитесь, что выключатель двигателя находится в рабочем положении. При выключенном выключателе двигателя стартер не работает.

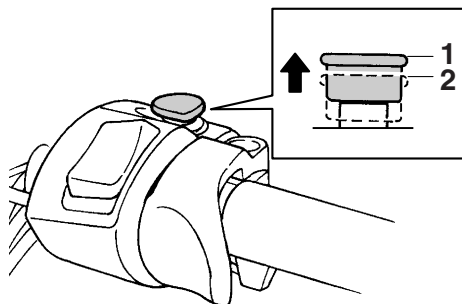

1. Рабочее положение
2. Выключенное положение
3. Полностью поднимите рычажок обогатителя топливной смеси (choke).

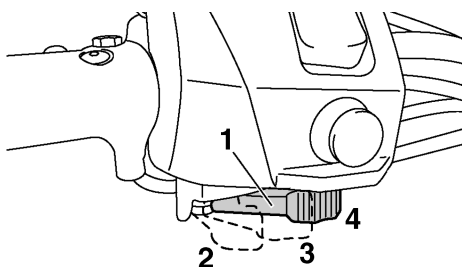

1. Рычажок обогатителя топливной смеси (choke)
2. Откройте полностью (при пуске холодного двигателя)
3. Полуоткрытое положение (прогрев двигателя)
4. Закройте (при пуске прогретого двигателя)

## ПРИМЕЧАНИЕ

При пуске прогретого двигателя рычажок обогатителя топливной смеси (choke) должен находиться в закрытом положении.

Переместите рычажок обогатителя топливной смеси (choke) в закрытое положение.

4. Установите главный выключатель в исходное положение и отпустите его при запуске двигателя. **ВНИМАНИЕ:** Сразу после пуска двигателя отпустите переключатель. Если двигатель не запускается, отпустите переключатель

**и через несколько секунд повторите попытку. Чтобы не разрядилась аккумуляторная батарея, попытки пуска должны быть как можно короче. Не включайте стартер более чем на 10 секунд.** [XCS00331]

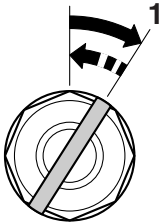

1. Запуск
5. Разогрейте двигатель, а затем, когда двигатель начнет плавно работать, переместите рычажок обогатителя топливной смеси (choke) в закрытое положение.
6. Перед эксплуатацией убедитесь, что индикаторная лампа низкой температуры охлаждающей жидкости погасла. (Подробная информация об индикаторной лампе приведена на стр. 26.)

XSU11310

## Обкатка

Важнейший этап эксплуатации Вашего снегохода - первые 500 км (300 миль) пробега. Внимательно прочитайте следующую информацию.

Так как на Вашем снегоходе установлен совершенно новый двигатель, не подвергайте его избыточной нагрузке на первых 500 км (300 миль) пробега. Различные детали двигателя прирабатываются и приобретают надлежащий рабочий зазор. Во время обкатки не держите дроссельную заслонку открытой в

течение длительного времени и не допускайте других условий, которые могут привести к перегреву двигателя.

## Первое использование Вашего снегохода

Запустите двигатель и дайте ему поработать на холостом ходу в течение 15 минут.

### 0–160 км (0–100 миль)

Не допускайте длительной работы двигателя с частотой выше 6000 об/мин.

### 160–500 км (100–300 миль)

Не допускайте длительной работы двигателя с частотой выше 8000 об/мин.

### 500 км (300 миль) и более

Снегоход можно эксплуатировать в обычном режиме.

XCS00340

## ВНИМАНИЕ

- После 800 км (500 миль) пробега необходимо заменить моторное масло и фильтрующий элемент масляного фильтра.
- Если в период обкатки двигателя возникнет какая-либо неисправность двигателя, немедленно обратитесь к дилеру фирмы Yamaha для технического осмотра снегохода.

XSU12624

## Вождение снегохода

### Изучение возможностей снегохода

XWS00211

## ОСТОРОЖНО

Чтобы избежать тяжелой травмы или гибели:

- Во время работы держите обе руки на руле.
- Никогда не снимайте ноги с подножек.

- **Не разгоняйтесь до большой скорости и не совершайте сложные маневры, пока полностью не ознакомитесь с вашим снегоходом и всеми органами управления.**

Снегоход является транспортным средством, при управлении которым водитель должен действовать активно. При вождении снегохода и совершении маневров наибольшее значение имеют положение водителя и его умение сохранять равновесие.

Навыки управления снегоходом приобретаются на практике с течением времени. Как следует овладейте основами техники вождения, прежде чем пробовать совершать более сложные маневры. Вождение снегохода может быть очень увлекательным занятием, доставляющим огромное удовольствие на протяжении длительного времени. Тем не менее, очень важно ознакомиться с управлением снегоходом, чтобы достичь того уровня мастерства, который делает вождение безопасным. Перед эксплуатацией снегохода внимательно прочитайте настоящее руководство пользователя до конца и уясните назначение и работу органов управления. Уделите особое внимание информации по обеспечению безопасности, приведенной на стр. 13.

Пожалуйста, прочтите все предупреждающие надписи на наклейках на корпусе снегохода. Также изучите прилагаемое к снегоходу Руководство по обеспечению безопасности (Snowmobiler's Safety Handbook) (для Канады).

## **Обучение вождению снегохода**

Перед каждой поездкой проводите проверки, перечисленные на стр. 59. Незначительное время, потраченное на контроль технического состояния снегохода, будет вознаграждено

дополнительной безопасностью и повышенной надежностью машины. Всегда надевайте соответствующую одежду, которая не только не даст Вам замерзнуть, но и защитит от травм в аварийных ситуациях.

Начинайте овладевать навыками вождения на малой скорости, даже если Вы опытный водитель. Переходите на более высокие скорости движения только после того, как изучите все особенности управления снегоходом и его эксплуатационные характеристики.

Начинающим водителям освоение снегохода следует начинать на широкой и ровной поверхности. Убедитесь в отсутствии препятствий и движения других транспортных средств. Здесь и до перехода к вождению по более сложному рельефу необходимо освоить управление дроссельной заслонкой и тормозом, а также освоить технику поворотов. Для пуска двигателя поставьте снегоход на стояночный тормоз и выполните инструкции, приведенные на стр. 61. После прогрева двигателя можно приступать к вождению снегохода.

## **Начало движения и набор скорости**

1. Когда двигатель работает на холостых оборотах, выключите стояночный тормоз.
2. Медленно и плавно нажимайте на рычаг дроссельной заслонки. Включится сцепление, снегоход тронется с места и начнет ускоряться. **ОСТОРОЖНО! Не разрешайте никому стоять за снегоходом при включении двигателя. Вылетевшие из-под гусеницы сломанный трак, крепежные детали трака или обломки представляют потенциальную опасность для стоящих рядом людей.** [XWS00690]

## Торможение

XWS00220



- Многие поверхности, такие, как лед и плотно утрамбованный снег, увеличивают тормозной путь. Будьте начеку, планируйте торможение заблаговременно и начинайте снижать скорость заранее.
- Неправильное пользование тормозом может привести к утрате приводной гусеницы сцепления с поверхностью, потере управления и увеличению вероятности аварии.

Для сброса скорости или остановки отпустите рычаг дроссельной заслонки и плавно —, не резко нажмите на тормоз.

## Повороты

На большинстве заснеженных поверхностей ключом к правильному выполнению поворотов является своего рода “язык тела”. По мере приближения к дуге поворота снижайте скорость и начинайте поворачивать руль в нужном направлении. Одновременно переносите вес тела на подножку, обращенную внутрь поворота, и наклоняйте верхнюю часть тела внутрь поворота.

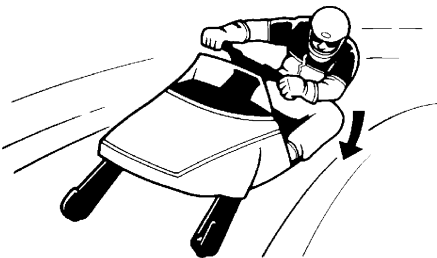

Поупражняйтесь в выполнении данного маневра на малой скорости на большой ровной площадке, лишенной препятствий. Научившись выполнять повороты на малой

скорости, научитесь поворачивать на большей скорости и по более крутой дуге. При выполнении более крутых и более скоростных поворотов наклоняйтесь сильнее.

Ошибки в технике вождения, например, резкие движения рычагом дроссельной заслонки, резкое торможение, неправильное перемещение центра тяжести тела или слишком большая скорость для выбранной крутизны поворота, могут привести к опрокидыванию снегохода.

Если снегоход при повороте начинает опрокидываться, то для восстановления равновесия еще больше наклонитесь в сторону поворота. При необходимости плавно отпустите рычаг дроссельной заслонки или выворачивайте руль в сторону, противоположную повороту.

### Помните:

Не разгоняйтесь до большой скорости, пока полностью не освоите управление снегоходом.

## Движение вверх по склону

XWS00231



Езда на склонах без использования соответствующих методов может привести к потере управления. Для снижения риска несчастного случая следуйте этим инструкциям. До тех пор, пока вы не отработали навыки езды на пологих склонах, не переходите на более крутые или более сложные.

Вначале потренируйтесь на пологих склонах. Только потом переходите на более крутые. При приближении к холму увеличьте скорость, а затем уменьшите открытие дроссельной заслонки, чтобы предотвратить пробуксовку гусеницы. При подъеме очень важно перенести вес тела вперед и не отклоняться от этого положения на всем протяжении подъема. При подъеме по прямой

# Эксплуатация

это можно сделать, просто подавшись вперед, а на более крутых склонах - привстав на подножках и наклонившись над рулем. (См. также “Пересечение склона”.)

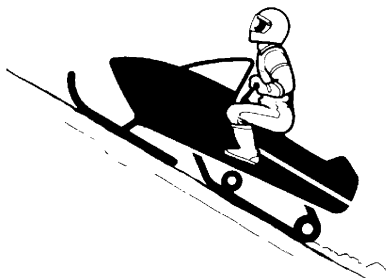

для замедления движения снегохода и предотвращения свободного скатывания машины под уклон. Кроме этого, почаще и с небольшим усилием нажимайте на тормоз.

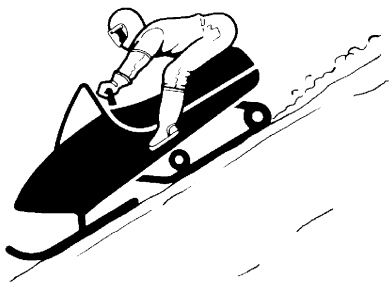

При въезде на вершину холма снижайте скорость и будьте готовы среагировать на препятствия, ямы, другие транспортные средства или людей, которые могут оказаться на другой стороне. Если дальнейшее движение вверх по склону невозможно, не газуйте. Заглушите двигатель и включите стояночный тормоз. После этого возьмитесь за заднюю часть снегохода и разверните его обратно к подножию холма. Когда снегоход направлен к подножию, садитесь на него со стороны вершины холма. Запустите двигатель, выключите стояночный тормоз и начинайте спуск.

## Движение вниз по склону

XWS00240



**Во время спуска будьте особенно осторожны при пользовании тормозом. Чрезмерное торможение приведет к блокировке приводной гусеницы и потере управления.**

При спуске с холма скорость должна быть минимальной. Рычаг дроссельной заслонки должен находиться в положении, обеспечивающем только сцепление. Это позволит использовать компрессию двигателя

## Пересечение склона

XWS00251



**Езда на откосах склонов (“косогорах”) без использования соответствующих методов может привести к переворачиванию или потере управления. Для снижения риска несчастного случая следуйте этим инструкциям. До тех пор, пока вы не отработали навыки езды на пологих склонах, не переходите на более крутые или более сложные.**

При пересечении склона необходимо правильно распределять свой вес для удержания равновесия. Во время движения поперек склона наклоняйтесь таким образом, чтобы сместить центр тяжести тела к вершине холма. Рекомендуется опереться коленом ноги, расположенной ближе к подножию холма, на сиденье, а стопой ноги, находящейся ближе к вершине, на подножку. Такое положение позволит легче управлять весом тела.

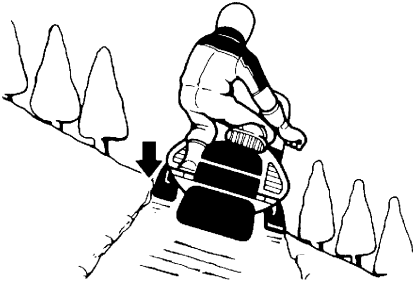

Снег и лед - скользкие поверхности, поэтому будьте готовы к тому, что снегоход может начать соскальзывать боком вниз по склону. В этом случае, если на пути нет препятствий, поверните руль в направлении скольжения. Восстановив равновесие, постепенно поворачивайте руль в направлении первоначального движения.

Если снегоход начнет заваливаться набок, то для восстановления равновесия направьте его чуть вниз по склону. **ОСТОРОЖНО! Если не удастся сохранить равновесие и снегоход начинает опрокидываться, немедленно соскочите с машины в сторону вершины холма, чтобы избежать повреждения или не попасть под перевернувшийся снегоход.**

[XWS00261]

## Лед или обледеневшая поверхность

XWS00270



**Двигайтесь по льду или обледеневшей поверхности медленно и осторожно. Избегайте резких ускорений, поворотов и торможений. Управляемость снегохода в этом случае минимальна, и постоянно существует опасность неуправляемого вращения.**

Движение по льду или обледеневшим поверхностям может быть очень опасным. Сила сцепления с поверхностью, необходимая

для поворота, торможения или начала движения в этом случае намного меньше, чем на снегу.

## Плотный снежный покров

Движение по утрамбованному снегу может оказаться сложнее движения по свежему снегу, поскольку лыжи и приводная гусеница частично теряют силу сцепления с покровом. Избегайте резких ускорений, поворотов и торможений.

## Движение по другим поверхностям

Избегайте движения на снегоходе по поверхностям, отличным от снега и льда. Движение по иным поверхностям приводит к повреждению или быстрому износу полозьев, приводной гусеницы, направляющих гусеницы и ведущих звездочек. Ни при каких обстоятельствах не допускается движение по:

- Грязи
- Песку
- Камням
- Траве
- Голой мостовой

Кроме того, во избежание преждевременного износа ходовой части (приводной гусеницы и направляющих гусеницы), избегайте движения по:

- Ледяной корке
- Снегу, перемешанному с большим количеством грязи и песка

Все вышеперечисленные случаи отличает одно общее свойство, касающееся ходовой части (приводной гусеницы и направляющих гусеницы): малая смазочная способность или полное ее отсутствие. Приводная гусеница и все системы ее направляющих требуют наличия слоя смазки (снега или воды) между направляющими гусеницы и траками. При отсутствии смазки направляющие гусеницы

быстро истираются, а иногда буквально расплавляются, что приводит к повреждению или выходу из строя приводной гусеницы. Кроме того, в подобных условиях становится опасной поломка таких деталей, как цапфы, штифты, грунтозацепы и пр.

XWS00280



**Повреждение или отказ приводной гусеницы может привести к потере способности к торможению и управления снегоходом, что может стать причиной аварии.**

- **Перед каждой поездкой проверяйте приводную гусеницу на предмет повреждений и неправильной регулировки.**
- **При обнаружении повреждения приводной гусеницы не ездите на снегоходе.**

XCS00350

## **ВНИМАНИЕ**

**Чаще ездите по свежему снегу. Движение по льду или плотно утрамбованному снегу вызывает быстрый износ направляющих гусеницы.**

XSU11350

## **Увеличение срока службы приводной гусеницы**

### **Рекомендации**

#### **Натяжение гусеницы**

Во время обкатки новая приводная гусеница имеет тенденцию быстро растягиваться из-за приработки звеньев. Почаще проверяйте и регулируйте натяжение и расположение гусеницы. (Операции регулировки описаны на стр. 118.) Ослабая гусеница может проскальзывать, соскочить с направляющих или зацепиться за детали подвески и вызвать серьезную поломку. Не перетягивайте гусеницу — это может привести к увеличению

трения между гусеницей и направляющими и, как результат, ускоренному износу обоих элементов конструкции. Это также может вызвать избыточную нагрузку на детали подвески и привести к их поломке.

### **Минимальный снежный покров**

Приводная гусеница и ее направляющие смазываются и охлаждаются снегом и водой. Для предотвращения перегрева гусеницы и направляющих избегайте длительного движения на высокой скорости по таким поверхностям, как обледенелые колеи, замерзшие озера и реки, имеющие минимальный снежный покров. Перегретый трак становится менее прочным, что может вызвать его повреждение и разрушение.

### **Движение по снежной целине**

Избегайте движения по снежной целине, пока глубина снежного покрова не станет достаточной. Для создания надежной общей основы, покрывающей препятствия (камни, бревна и т. п.), обычно требуется снежный покров толщиной около метра. Если толщина снежного покрова недостаточна, оставайтесь на накатанной колее, чтобы избежать повреждения приводной гусеницы от удара о скрытое препятствие.

### **Шипованная гусеница**

Как правило, после установки шипов срок службы гусеницы сокращается. Сверление отверстий под шипы нарушает целостность внутренних волокон, что ослабляет материал гусеницы. Не разгоняйтесь с шипованной гусеницей до больших скоростей. Шипы могут зацепиться за какой-нибудь предмет и выскочить из гусеницы, оставляя разрывы или повреждения вокруг уже ослабленной области. Для уменьшения возможных повреждений проконсультируйтесь с

производителем шипов по вопросам их установки и распределения по поверхности гусеницы.

Специалисты фирмы Yamaha не рекомендуют устанавливать на гусеницу шипы.

XSU11395

## Управление снегоходом

XWS00300

### **⚠ ОСТОРОЖНО**

Прежде чем приступать к вождению снегохода, внимательно прочтите разделы “ПРАВИЛА БЕЗОПАСНОСТИ” на стр. 13 и “Вождение снегохода” на стр. 63.

XWS00310

### **⚠ ОСТОРОЖНО**

- Перед переключением передачи рычаг дроссельной заслонки должен быть полностью отпущен, а снегоход неподвижен.
- Рычаг переключения передач нужно двигать вперед (“FWD”) или назад (“REV”) до упора. Двигатель при этом должен работать на холостых оборотах.
- Прежде чем дать задний ход, убедитесь в отсутствии сзади каких-либо препятствий. При движении смотрите назад.
- При движении задним ходом сбавьте скорость и избегайте резких поворотов.

## ПРИМЕЧАНИЕ

Перед началом движения хорошо прогрейте двигатель.

1. Для выбора направления движения потяните рычаг переключения передач, переместите его в положение “FWD” или “REV” до упора, а затем отпустите.

**ВНИМАНИЕ:** Не производите переключения из положения “FWD” в положение “REV” или из положения “REV” в положение “FWD” во время

движения снегохода, в противном случае может быть повреждена цепь привода. [XCS00811]

RS90P / RS90PLT / RST90PGT / RST90PTF

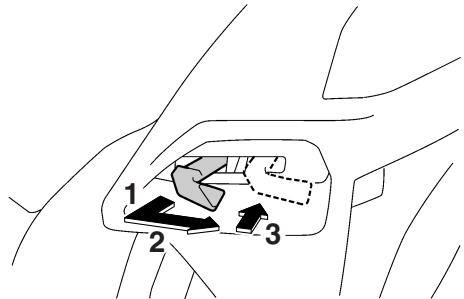

1. Потяните.
2. Переместите на “FWD” (вперед).
3. Отпустите.

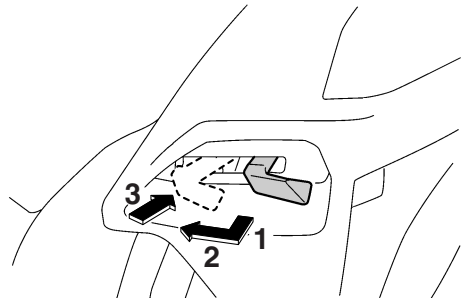

1. Потяните.
2. Переместите на “REV” (назад).
3. Отпустите.

RST90

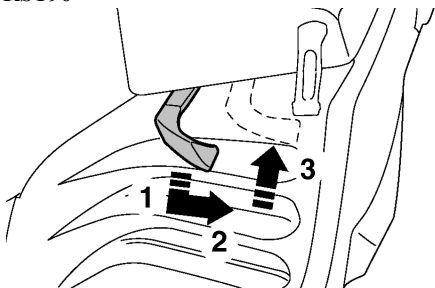

1. Потяните.
2. Переместите на “FWD” (вперед).
3. Отпустите.

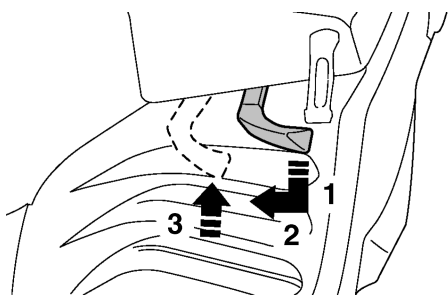

1. Потяните.
2. Переместите на “REV” (назад).
3. Отпустите.

## ПРИМЕЧАНИЕ

Когда рычаг переключения передач установлен в положение заднего хода, раздается сигнал зуммера заднего хода.

2. Нажмите на рычаг тормоза, отключите стояночный тормоз, переместив рычаг стояночного тормоза вправо, а затем отпустите рычаг тормоза.

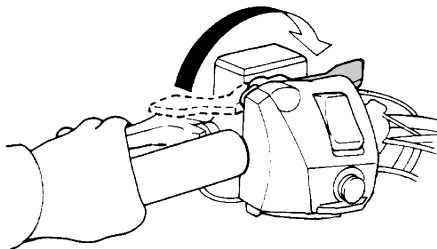

3. Медленно надавите на рычаг дроссельной заслонки, чтобы тронуться с места.
4. Поворачивайте руль для движения в нужном направлении.
5. Для остановки снегохода нажмите на рычаг тормоза.
6. Включите стояночный тормоз, переместив рычаг стояночного тормоза влево.

XSU11411

## Остановка двигателя

- Для остановки двигателя поверните главный переключатель в положение выключения.

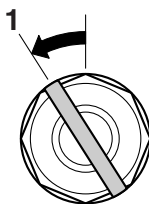

1. Выкл.
- Для остановки двигателя в экстренной ситуации нажмите кнопку выключателя двигателя.

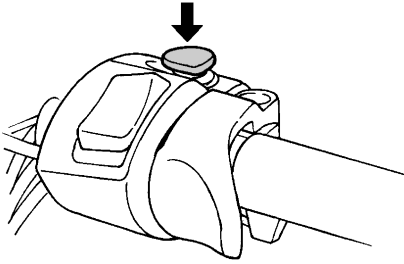

XSU13780

## Транспортировка

При перевозке снегохода в трейлере или на грузовике соблюдайте следующие рекомендации, которые помогут уберечь снегоход от повреждений:

- RST90: уровень топлива в баке должен быть ниже карбюраторов. В противном случае из-за вибрации и толчков в пути топливо может попасть через карбюраторы в картер двигателя. В результате может образоваться “гидростатическая пробка” - состояние, когда двигатель не может вращаться из-за того, что он заполнен топливом. Гидростатическая пробка может привести к серьезной поломке двигателя. Топливный бак, если это возможно, перед перевозкой лучше полностью освобождать, особенно, если перевозка продолжается свыше получаса.
- В случае транспортировки снегохода в открытом прицепе или открытом кузове грузовика накройте снегоход чехлом. Для этого лучше всего использовать чехол, специально предназначенный для данной модели снегохода. Это предотвратит попадание посторонних предметов в вентиляционные отверстия и защитит поверхность снегохода от повреждений дорожным мусором и камнями.

- В случае транспортировки снегохода в открытом прицепе или открытом кузове грузовика по дороге, обработанной солью, покройте металлические детали подвески тонким слоем масла или другого средства защиты от коррозии. Это защитит детали снегохода от коррозии. По прибытии на место обязательно протрите снегоход, чтобы удалить налет соли.

# Периодическое техническое обслуживание и регулировка

---

XSU13181

Периодический осмотр, регулировка и смазка снегохода обеспечат наилучшие показатели по его безопасности и эффективности эксплуатации. Безопасность является обязательным условием для владельца/водителя транспортного средства. Наиболее важные узлы, требующие осмотра, регулировки и смазки, описаны на следующих страницах.

XWS00341



---

**Неправильное содержание или техническое обслуживание снегохода может увеличить риск вашей травмы или гибели при эксплуатации или использовании снегохода. Если Вы не овладели технологией обслуживания снегохода, обратитесь к дилеру фирмы Yamaha для обслуживания.**

---

XWS00700



---

**При выполнении технического обслуживания выключите двигатель, если не указано иначе.**

- **В работающем двигателе имеются движущиеся элементы, в которые могут попасть части тела или одежда, и электрические компоненты, которые могут стать причиной электрических ударов или пожаров.**
  - **Работа двигателя в ходе обслуживания может привести к травме глаз, ожогам, пожару или отравлению угарным газом и, возможно, к гибели. Более подробная информация об угарном газе приведена на стр. 13.**
- 

XWS00790



---

**Во время эксплуатации тормозные диски, суппорты и накладки могут сильно нагреваться. Во избежание возможных ожогов дождитесь охлаждения компонентов тормозной системы, прежде чем прикасаться к ним.**

---

# Периодическое техническое обслуживание и регулировка

XSU11461

## Карта периодического технического обслуживания для системы контроля выхлопа

Техническое обслуживание элементов, отмеченных звездочками, должно производиться дилером фирмы Yamaha, так как для этого требуются специальные инструменты, данные и технический опыт.

КОМПОНЕНТ	ДЕЙСТВИЯ	ПЕРВОНАЧАЛЬНЫЕ	ВСЕ	СТРАНИЦА
		1 месяц или 800 км (500 миль) (40 часов)	Каждый сезон или 4000 км (2500 миль) (200 часов)	
Свечи зажигания	<ul style="list-style-type: none"> <li>Проверить состояние.</li> <li>Отрегулировать зазор и очистить.</li> <li>В случае необходимости заменить.</li> </ul>		●	84
* Клапанный зазор	<ul style="list-style-type: none"> <li>Проверьте и отрегулируйте зазор клапанов при холодном двигателе.</li> </ul>	Каждые 40000 км (25000 миль)		95
* Система вентиляции картера	<ul style="list-style-type: none"> <li>Проверить вентиляционный шланг на наличие трещин и повреждений.</li> <li>В случае необходимости заменить.</li> </ul>		●	—
* Топливный фильтр (RST90)	<ul style="list-style-type: none"> <li>Проверить состояние.</li> <li>В случае необходимости заменить.</li> </ul>		●	—
* Топливопровод	<ul style="list-style-type: none"> <li>Проверить топливный шланг на наличие трещин и повреждений.</li> <li>В случае необходимости заменить.</li> </ul>		●	—
* Частота вращения на холостом ходу (RST90)	<ul style="list-style-type: none"> <li>Проверить и отрегулировать обороты холостого хода.</li> </ul>	●	●	85
* Впрыск топлива (RS90P / RS90PLT / RST90PGT / RST90PTF)	<ul style="list-style-type: none"> <li>Проверьте синхронизацию.</li> <li>При необходимости отрегулировать.</li> </ul>	●	●	—
* Карбюраторы (RST90)	<ul style="list-style-type: none"> <li>Отрегулировать синхронизацию.</li> </ul>	●	●	—
	<ul style="list-style-type: none"> <li>Отрегулировать жиклеры.</li> </ul>	При любом изменении условий эксплуатации (высоты над уровнем моря/температуры).		94

## Периодическое техническое обслуживание и регулировка

	КОМПОНЕНТ	ДЕЙСТВИЯ	ПЕРВОНАЧАЛЬНЫЕ	ВСЕ	СТРАНИЦА
			1 месяц или 800 км (500 миль) (40 часов)	Каждый сезон или 4000 км (2500 миль) (200 часов)	
*	Система выпуска	<ul style="list-style-type: none"><li>• Проверить на утечки.</li><li>• При необходимости затянуть или заменить прокладку.</li></ul>		●	—

# Периодическое техническое обслуживание и регулировка

XSU11565

## Карта общего технического обслуживания и смазки

КОМПОНЕНТ	ДЕЙСТВИЯ	ПЕРВОНАЧАЛЬНЫЕ	ВСЕ	СТРАНИЦА
		1 месяц или 800 км (500 миль) (40 часов)	Каждый сезон или 4000 км (2500 миль) (200 часов)	
Моторное масло	<ul style="list-style-type: none"> <li>Замените (перед сливом прогреть двигатель).</li> </ul>	●	●	95
* Патрон масляного фильтра двигателя	<ul style="list-style-type: none"> <li>Замените.</li> </ul>	●	Каждые 20000 км (12000 миль)	95
* Система охлаждения	<ul style="list-style-type: none"> <li>Проверить уровень охлаждающей жидкости.</li> <li>При необходимости стравить воздух из системы охлаждения.</li> </ul>		●	102
* Первичное и вторичное зацепление	<ul style="list-style-type: none"> <li>Проверить включение и скорость переключения передач.</li> <li>При необходимости отрегулировать.</li> </ul>		●	—
		При любом изменении высоты над уровнем моря.		—
	<ul style="list-style-type: none"> <li>Проверить шкивы на износ и наличие повреждений.</li> <li>Проверить пригрузки/ролики и втулки на износ — для первичного.</li> <li>Проверить контактные башмаки/втулки на износ — для вторичного.</li> <li>В случае необходимости замените.</li> </ul>		●	—
	<ul style="list-style-type: none"> <li>Смазать рекомендуемой смазкой.</li> </ul>		●	—
* Приводная цепь	<ul style="list-style-type: none"> <li>Проверить провисание цепи.</li> <li>При необходимости отрегулировать.</li> </ul>	После первых 500 км (300 миль) и далее каждые 800 км (500 миль).		110
* Масло для приводной цепи	<ul style="list-style-type: none"> <li>Проверить уровень масла.</li> </ul>	●	●	110
	<ul style="list-style-type: none"> <li>Заменить.</li> </ul>		●	110
* Рычаг переключения передач	<ul style="list-style-type: none"> <li>Смажьте рекомендуемой смазкой.</li> </ul>		●	—

# Периодическое техническое обслуживание и регулировка

КОМПОНЕНТ	ДЕЙСТВИЯ	ПЕРВОНАЧАЛЬНЫЕ	ВСЕ	СТРАНИЦА
		1 месяц или 800 км (500 миль) (40 часов)	Каждый сезон или 4000 км (2500 миль) (200 часов)	
* Тормоз и стояночный тормоз	<ul style="list-style-type: none"> <li>При необходимости отрегулировать свободный ход и/или заменить колодки.</li> </ul>		●	112
	<ul style="list-style-type: none"> <li>Заменить тормозную жидкость.</li> </ul>	См. ПРИМЕЧАНИЕ после таблицы.		112
Тросы управления	<ul style="list-style-type: none"> <li>Проверить плавность хода.</li> <li>Смазать, если требуется.</li> </ul>		●	123
* Установка дискового тормоза	<ul style="list-style-type: none"> <li>Проверить на легкость свободного хода.</li> <li>Смазать ось рекомендуемой смазкой.</li> </ul>	Каждые 1600 км (1000 миль)		—
* Обратная ведущая звездочка (RS90P / RS90PLT / RST90PGT / RST90PTF)	<ul style="list-style-type: none"> <li>Проверить на износ и наличие повреждений.</li> <li>В случае необходимости замените.</li> </ul>	●	●	115
* Направляющие гусеницы	<ul style="list-style-type: none"> <li>Проверить на износ и наличие повреждений.</li> <li>В случае необходимости замените.</li> </ul>		●	118
* Лыжи и полозья	<ul style="list-style-type: none"> <li>Проверить на износ и наличие повреждений.</li> <li>В случае необходимости замените.</li> </ul>		●	116
* Система рулевого управления	<ul style="list-style-type: none"> <li>Проверить расхождение лыж.</li> <li>При необходимости отрегулировать.</li> </ul>		●	117
* Рулевые подшипники	<ul style="list-style-type: none"> <li>Проверить люфты подшипниковых узлов.</li> <li>Смазать рекомендуемой смазкой.</li> </ul>		●	—
* Лыжи и передние амортизаторы	<ul style="list-style-type: none"> <li>Смажьте рекомендуемой смазкой.</li> </ul>		●	123
* Компонент подвески	<ul style="list-style-type: none"> <li>Смазать рекомендуемой смазкой.</li> </ul>		●	123
* Приводная гусеница	<ul style="list-style-type: none"> <li>Проверить провисание.</li> <li>При необходимости отрегулировать.</li> </ul>	После первых 500 км (300 миль) и далее каждые 800 км (500 миль).		118
Соединения и крепежные детали	<ul style="list-style-type: none"> <li>Убедитесь, что все гайки, болты и винты надежно затянуты.</li> <li>Затяните, если необходимо.</li> </ul>	●	●	129

# Периодическое техническое обслуживание и регулировка

	КОМПОНЕНТ	ДЕЙСТВИЯ	ПЕРВОНАЧАЛЬНЫЕ	ВСЕ	СТРАНИЦА
			1 месяц или 800 км (500 миль) (40 часов)	Каждый сезон или 4000 км (2500 миль) (200 часов)	
*	Аккумуляторная батарея	<ul style="list-style-type: none"><li>• Проверить состояние.</li><li>• При необходимости зарядить.</li></ul>		●	129

## ПРИМЕЧАНИЕ

Тормозная система:

- После снятия главного тормозного цилиндра и цилиндра суппорта всегда проверяйте тормозную жидкость. Регулярно проверяйте уровень тормозной жидкости и добавляйте в случае необходимости.
- Раз в два года меняйте масляные уплотнения главного тормозного цилиндра и цилиндра суппорта.
- Каждые четыре года или при наличии трещин или повреждений заменяйте тормозной шланг.

XSU14112

## Комплект инструментов

### RS90P / RS90PLT / RST90

Комплект инструментов владельца находится в багажном отсеке. (Сведения о доступе к багажному отсеку см. на стр. 42.)

Приведенная в настоящем руководстве информация об обслуживании и входящие в комплект инструменты помогут Вам в проведении профилактического обслуживания и мелкого ремонта. В то же время для надлежащего выполнения определенных работ по обслуживанию могут понадобиться дополнительные инструменты, например динамометрический ключ.

### RS90P / RS90PLT

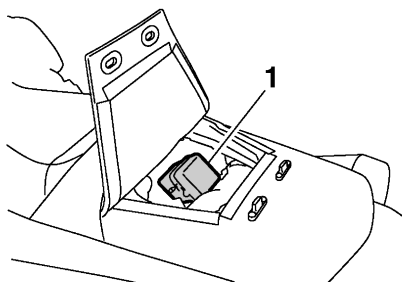

1. Комплект инструментов

### RST90

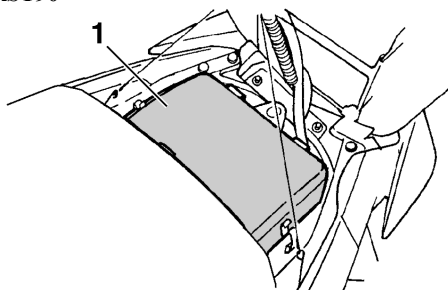

1. Комплект инструментов

XCS00360

## ВНИМАНИЕ

Перед пуском двигателя убедитесь, что комплект инструментов как следует установлен в держателе и прочно закреплен.

## ПРИМЕЧАНИЕ

Если у Вас нет динамометрического ключа, необходимого для техобслуживания или ремонта, обратитесь к дилеру фирмы Yamaha с просьбой проверить и при необходимости отрегулировать затяжку болтов и гаек.

### RST90PGT / RST90PTF

Комплект инструментов владельца находится в сумке для хранения. (Сведения о доступе к багажному отсеку см. на стр. 42.)

Приведенная в настоящем руководстве информация об обслуживании и входящие в комплект инструменты помогут Вам в проведении профилактического обслуживания и мелкого ремонта. В то же время для надлежащего выполнения определенных работ по обслуживанию могут понадобиться дополнительные инструменты, например динамометрический ключ.

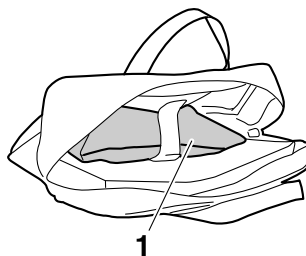

1. Комплект инструментов

# Периодическое техническое обслуживание и регулировка

XCS00781

## ВНИМАНИЕ

Перед пуском двигателя убедитесь, что комплект инструментов надежно закреплен, а молния сумки для багажа полностью закрыта.

XCS00940

## ВНИМАНИЕ

- Прежде, чем убрать ключи в комплект инструментов, обязательно сдвиньте крышки на короткий конец каждого торцевого ключа.
- Надежно обвяжите комплект инструментов ремнем.

## ПРИМЕЧАНИЕ

Если у Вас нет динамометрического ключа, необходимого для техобслуживания или ремонта, обратитесь к дилеру фирмы Yamaha с просьбой проверить и при необходимости отрегулировать затяжку болтов и гаек.

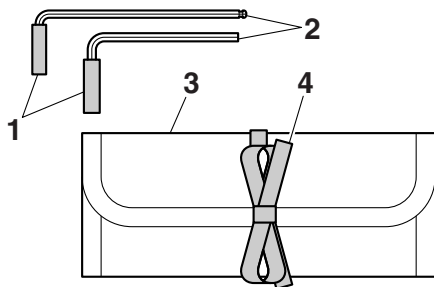

1. Крышка торцевого ключа
2. Торцевой ключ
3. Комплект инструментов
4. Ремень

XSU14230

## Рекомендуемое оборудование

Желательно брать с собой запасные части и другое необходимое оборудование во время езды на снегоходе, чтобы при необходимости

можно было выполнить мелкий ремонт. Необходимо постоянно иметь при себе следующее:

- Фонарь
- Рулон пластиковой ленты
- Стальную проволоку
- Буксировочный трос
- Клиновой ремень
- Электрические лампочки

При выезде на дальнее расстояние следует также взять с собой дополнительный запас топлива.

XSU14143

## Снятие и установка капота и крышек (RS90P / RS90PLT / RST90PGT / RST90PTF)

XWS00091

### ⚠ ОСТОРОЖНО

Перед началом эксплуатации убедитесь, что капот и крышки надежно закреплены. Ослабленный капот или крышка могут сдвинуться и привести к потере управления.

## Капот

Чтобы снять капот

Открепите фиксаторы, медленно приподнимите капот, и отсоедините его от опоры.

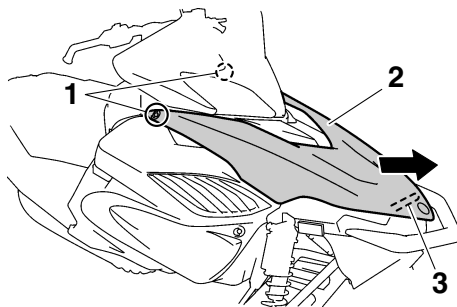

1. Замок
2. Капот
3. Стойка капота

# Периодическое техническое обслуживание и регулировка

## Чтобы установить капот

Зацепите край капота за стойку, медленно опустите капот на место, а затем затяните фиксаторы.

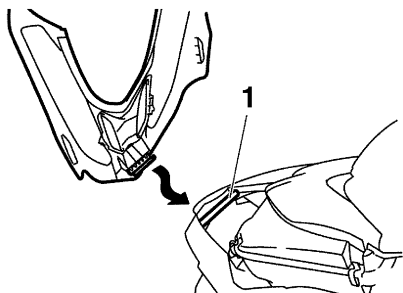

1. Стойка капота

## **Левая и правая боковые крышки**

### Чтобы снять боковую крышку

1. Снимите капот. (См. приведенный выше порядок действий.)
2. Ослабьте фиксаторы, в указанных местах потяните наружу, а затем сдвиньте боковую крышку вперед, чтобы ее снять.

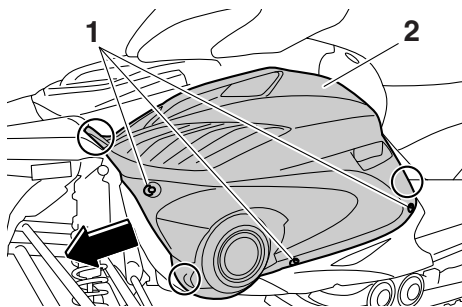

1. Замок

2. Левая боковая крышка

### Чтобы установить боковую крышку

1. Вставьте выступ на задней части боковой крышки в отверстие в крышке топливного бака.

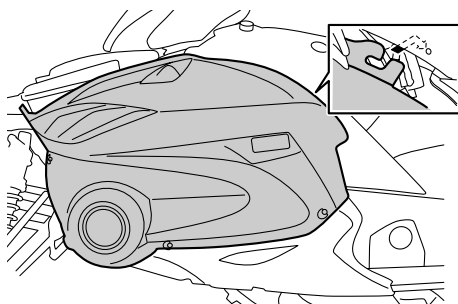

2. Вставьте выступы на боковой крышке в пазы, как показано на рисунке.

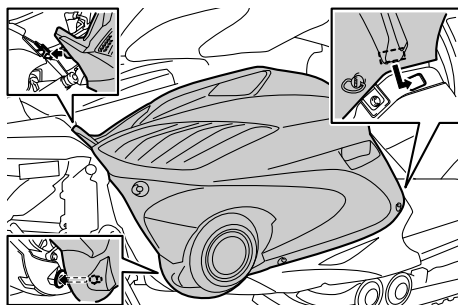

3. Затяните крепления.
4. Установите капот.

## **Верхняя крышка (RS90P / RS90PLT)**

### Чтобы снять верхнюю крышку

1. Снимите капот и левую боковую крышку. (См. приведенный выше порядок действий.)
2. Отсоедините разъем гнезда для подключения к источнику постоянного тока.

# Периодическое техническое обслуживание и регулировка

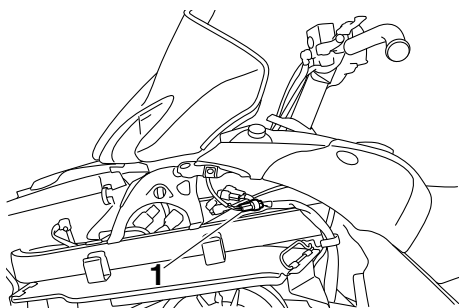

1. Разъем гнезда для подключения к источнику постоянного тока
3. Открутите винты и снимите направляющую кабелей.

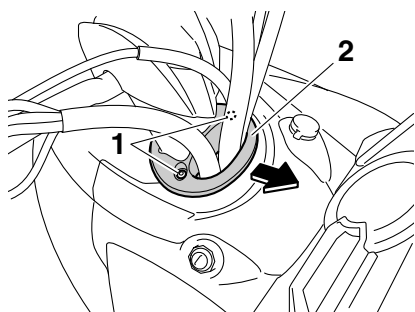

1. Винт
2. Направляющая кабелей
4. Ослабьте винты быстрых креплений.

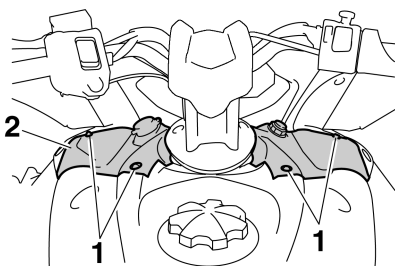

1. Винт быстроразъемного крепления
2. Верхняя крышка

5. Поднимите заднюю часть верхней крышки, отсоедините разъем главного переключателя, после чего снимите крышку.

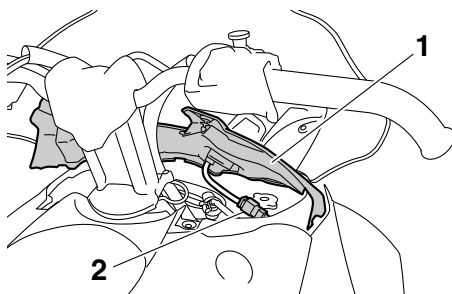

1. Верхняя крышка
2. Разъем главного переключателя

## Чтобы установить верхнюю крышку

1. Подсоедините разъем главного переключателя.
2. Установите верхнюю крышку на место, при этом необходимо вставить выступы на крышке в пазы крепления фары.

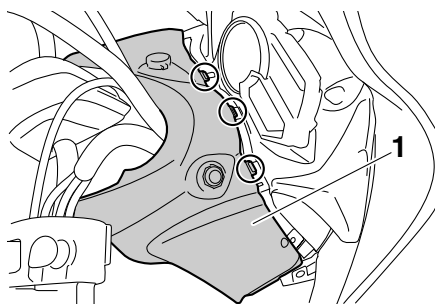

1. Верхняя крышка
3. Затяните винты быстрых креплений.
4. Пропустите тормозной шланг, трос дроссельной заслонки, трос стояночного тормоза, а также жгут проводки через направляющую для кабелей, а затем поместите направляющую в исходное положение и вверните винты.

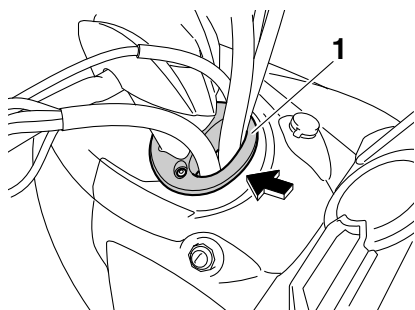

1. Направляющая кабелей
5. Подсоедините разъем гнезда для подключения к источнику постоянного тока.
6. Установите на место левую крышку и капот.

XCS00372

## **ВНИМАНИЕ**

- Перед установкой капота и крышек убедитесь, что все кабели, шланги и провода проложены правильно.
- При установке капота и крышек обязательно надежно затяните крепления.

## **Верхняя крышка (RST90PGT / RST90PTF)**

Чтобы снять верхнюю крышку

1. Снимите капот и левую боковую крышку. (См. приведенный выше порядок действий.)
2. Отсоедините разъем гнезда для подключения к источнику постоянного тока.

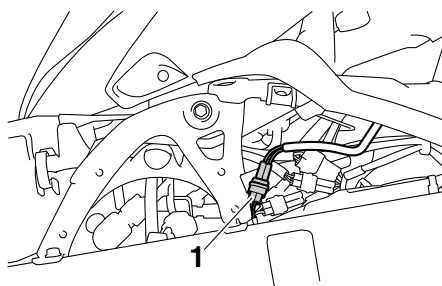

1. Разъем гнезда для подключения к источнику постоянного тока
3. Открутите винты и снимите направляющую кабелей.

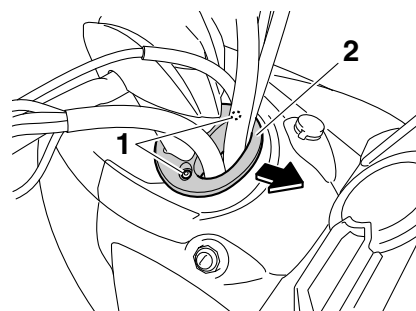

1. Винт
2. Направляющая кабелей
4. Потяните резиновую оболочку стойки ветрового стекла вперед.

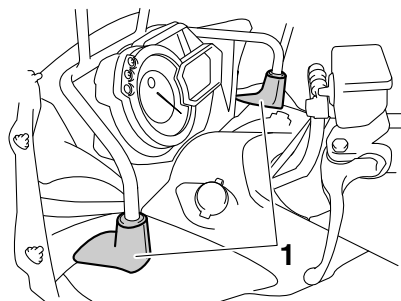

1. Резиновая оболочка стойки ветрового стекла
5. Ослабьте винты быстрых креплений.

6. Поднимите заднюю часть верхней крышки, отсоедините разъем главного переключателя, после чего снимите крышку.

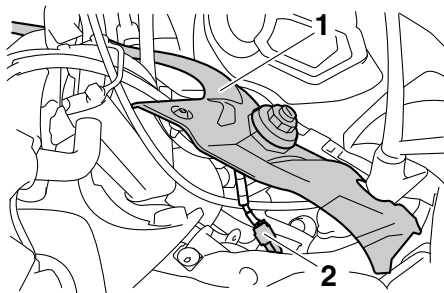

1. Верхняя крышка
2. Разъем главного переключателя

## Чтобы установить верхнюю крышку

1. Подсоедините разъем главного переключателя.
2. Установите верхнюю крышку на место, при этом необходимо вставить выступы на крышке в пазы крепления фары.

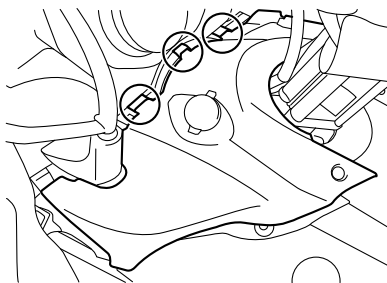

3. Затяните винты быстрых креплений.
4. Установите резиновую оболочку стойки ветрового стекла на место.
5. Пропустите тормозной шланг, трос дроссельной заслонки, трос стояночного тормоза, а также жгут проводки через направляющую для кабелей, а затем поместите направляющую в исходное положение и сверните винты.

6. Подсоедините разъем гнезда для подключения к источнику постоянного тока.
7. Установите на место левую крышку и капот.

XCS00372

## **ВНИМАНИЕ**

- Перед установкой капота и крышек убедитесь, что все кабели, шланги и провода проложены правильно.
- При установке капота и крышек обязательно надежно затяните крепления.

XSU13962

## **Открытие и закрытие капота, а также установка и снятие правой боковой крышки (RST90)**

XWS00810

### **⚠ ОСТОРОЖНО**

Перед началом эксплуатации убедитесь, что капот и правая боковая крышка надежно закрыты. Ослабленный капот или крышка могут сдвинуться и привести к потере управления.

## **Капот**

### Открытие капота

Расцепите замки капота, а затем медленно поднимите капот вперед до упора.

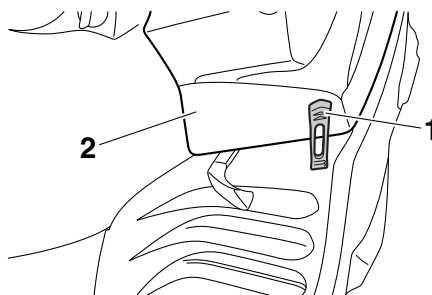

1. Замок капота
2. Капот

## Закрытие капота

Медленно опустите капот в изначальное положение, а затем закройте его замки.

## **Правая боковая крышка**

Чтобы снять правую боковую крышку

1. Откройте капот. (См. приведенный выше порядок действий.)
2. Отверните винты и болты, а затем снимите правую боковую крышку.

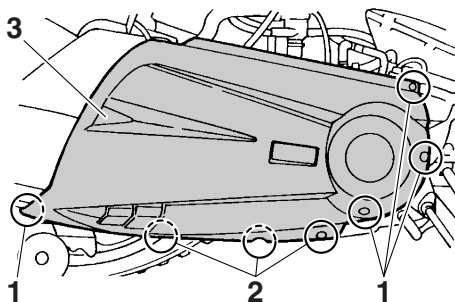

1. Винт
2. Болт
3. Правая боковая крышка

Чтобы установить правую боковую крышку

1. Установите правую боковую крышку на место, а затем затяните болты и винты.
2. Закройте капот.

XCS01040

## **ВНИМАНИЕ**

- Прежде чем закрыть капот и установить правую боковую крышку, убедитесь, что все кабели, провода и шланги проложены правильно.
- При установке правой боковой крышки следует надежно затянуть болты и винты.

XSU11784

## **Проверка свечей зажигания**

Свечи зажигания являются важными деталями двигателя, проверка которых не представляет сложности. Состояние свечей зажигания обычно отражает состояние двигателя.

Проверьте окраску белого фарфорового изолятора центрального электрода. В идеальном случае изолятор должен быть светло-коричневым, что свидетельствует о том, что двигатель снегохода работает нормально. Если цвет изолятора какой-либо свечи явно отличается от указанного, то в двигателе, возможно, имеется неисправность. Например, очень белый изолятор центрального электрода, вероятно, указывает на утечку всасываемого воздуха в контуре образования топливовоздушной смеси или на неисправность карбюратора данного цилиндра. Не пытайтесь самостоятельно диагностировать неисправности такого рода. Предоставьте снегоход дилеру фирмы Yamaha для технического осмотра и возможного ремонта.

Необходимо периодически извлекать и осматривать свечи зажигания, потому что от нагрева и образования нагара происходит постепенная эрозия и разрушение свечей. Если при необходимости замены Вы не располагаете свечой того же типа, обратитесь к дилеру фирмы Yamaha.

Рекомендуемая свеча зажигания:

Производитель:

NGK

Модель:

CR8E

XWS00710



**В двигателе должны использоваться свеча зажигания и колпачок свечи зажигания только установленных типов. В противном случае T.O.R.S. не будет работать должным образом.**

Длина резьбовой части у разных свечей зажигания различна. За длину резьбовой части принимается расстояние от седла под прокладку свечи до конца резьбы. Если длина

резьбовой части слишком велика, может произойти перегрев и поломка двигателя. Если длина резьбовой части слишком мала, возможно быстрое загрязнение свечи и снижение эффективности работы двигателя. Кроме того, из-за слишком короткой резьбы на ее открытом участке образуется нагар, приводящий к местному перегреву в камере сгорания и повреждению резьбы. Всегда используйте свечи с указанной длиной резьбовой части.

Длина резьбовой части свечи зажигания:  
19.0 мм (0.75 дюйм)

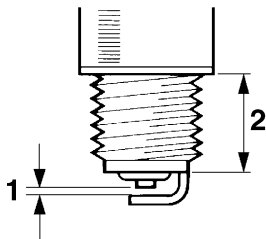

1. Искровой зазор свечи зажигания
2. Длина резьбовой части свечи зажигания

Перед установкой свечи всегда измеряйте искровой зазор с помощью проволочного толщиномера и регулируйте его в соответствии с указанным значением.

Искровой зазор свечи зажигания:  
0.7–0.8 мм (0.028–0.031 дюйм)

При установке свечи всегда протирайте посадочную поверхность прокладки. Удалите с резьбы всю сажу и затягивайте свечу с указанным крутящим моментом.

Крутящий момент затяжки свечи зажигания:  
13 Нм (1.3 м·кгс, 9.4 фут·фунт силы)

XCS00382

## ВНИМАНИЕ

Убедитесь, что колпачки свечей зажигания плотно установлены по месту. В противном случае колпачки могут быть повреждены из-за вибрации двигателя.

XSU11795

## Регулировка частоты вращения двигателя в режиме холостого хода (RST90)

1. Поместите снегоход на ровную поверхность и поставьте его на стояночный тормоз.
2. Запустите двигатель и прогрейте его.

## ПРИМЕЧАНИЕ

См. раздел “Пуск двигателя” на стр. 61.

3. Откройте капот.
4. Для изменения холостых оборотов двигателя вверните или выверните ограничительный винт дроссельной заслонки.

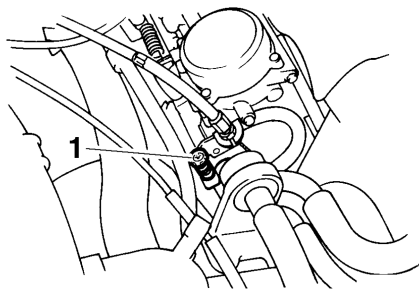

1. Стопорный винт дроссельной заслонки

Стандартная частота вращения двигателя на холостом ходу:  
1300–1500 об/мин

5. Закройте капот.

# Периодическое техническое обслуживание и регулировка

XSU14071

## Регулировка свободного хода рычага дроссельной заслонки

### RS90P / RS90PLT

1. Поместите снегоход на ровную поверхность и поставьте его на стояночный тормоз.
2. Снимите капот, левую и правую боковые крышки и верхнюю крышку. (Порядок снятия см. на стр. 79.)
3. Выкрутите болты фары, расположенные с двух сторон снегохода.

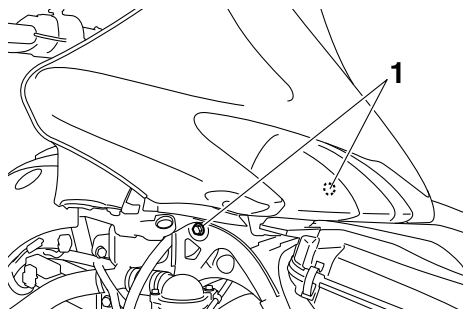

1. Болт крепления фар

4. Отсоедините фары, как показано на рисунке, после чего поднимите их и отведите вперед, подальше от руля.

**ВНИМАНИЕ:** При перемещении фар будьте внимательны, чтобы не поцарапать снегоход. [XCS00920]

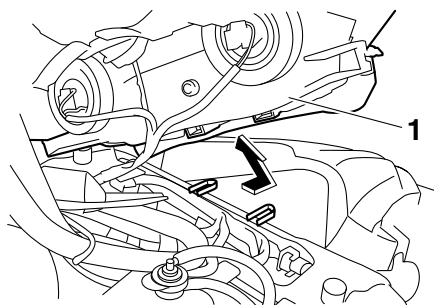

1. Передняя фара

5. Ослабьте контргайку.

6. Чтобы увеличить свободный ход рычага дроссельной заслонки, поверните регулировочный болт в направлении (a). Чтобы уменьшить свободный ход рычага дроссельной заслонки, поверните регулировочный болт в направлении (b).

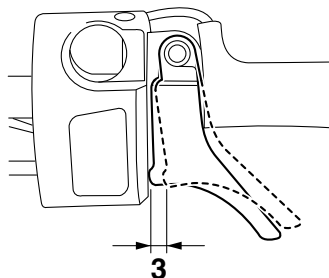
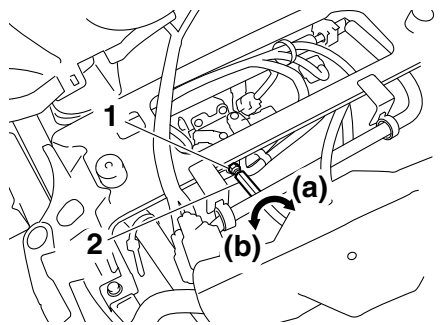

1. Контргайка
2. Регулировочный болт свободного хода рычага дроссельной заслонки
3. Свободный ход рычага дроссельной заслонки

Свободный ход рычага дроссельной заслонки:

2.0–3.0 мм (0.08–0.12 дюйм)

7. Затяните контргайку.
8. Установите фару, при этом выступы на стойке крепления должны войти в пазы на нижней части фары.

# Периодическое техническое обслуживание и регулировка

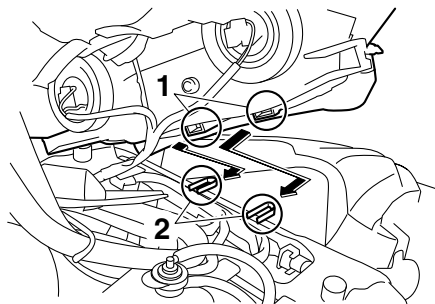

1. Паз
  2. Выступ
9. В углубление в верхней части крышки корпуса воздушного фильтра установите уплотнение.

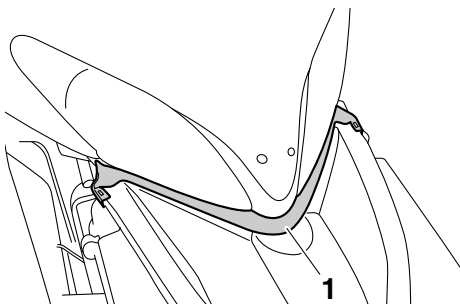

1. Уплотнение
10. Вставьте болты фары и затяните их с указанным крутящим моментом.

Крутящий момент затяжки:  
Болт крепления фар:  
3.0 Нм (0.30 м·кгс, 2.2 фут·фунт  
силы)

11. Установите на место верхнюю крышку, левую и правую боковые крышки и капот.

## RST90

XCS00410

### **ВНИМАНИЕ**

**Вначале отрегулируйте холостые обороты двигателя.**

1. Поместите снегоход на ровную поверхность и поставьте его на стояночный тормоз.
2. Откройте капот.
3. Ослабьте контргайку.
4. Чтобы увеличить свободный ход рычага дроссельной заслонки, поверните регулировочный болт в направлении (а). Чтобы уменьшить свободный ход рычага дроссельной заслонки, поверните регулировочный болт в направлении (b).

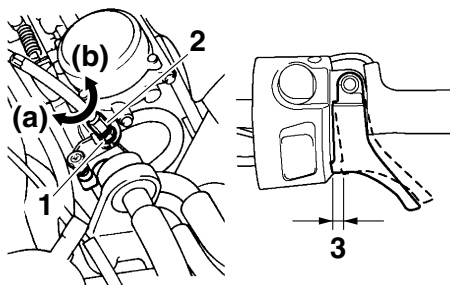

1. Контргайка
2. Регулируемый болт свободного хода рычага дроссельной заслонки
3. Свободный ход рычага дроссельной заслонки

Свободный ход рычага дроссельной заслонки:  
2.0–3.0 мм (0.08–0.12 дюйм)

5. Затяните контргайку.
6. Закройте капот.

## RST90PGT / RST90PTF

1. Поместите снегоход на ровную поверхность и поставьте его на стояночный тормоз.
2. Снимите капот и верхнюю крышку. (Порядок снятия см. на стр. 79.)
3. Выкрутите болты фары и болты стойки ветрового стекла, расположенные с двух сторон снегохода.

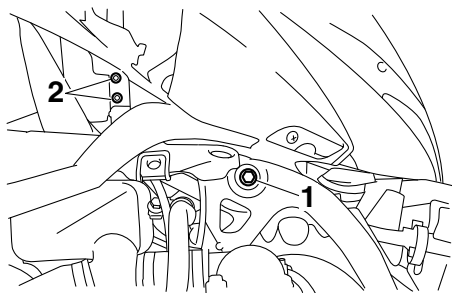

1. Болт крепления фар
2. Болт стойки ветрового стекла
4. Отсоедините фары, как показано на рисунке, после чего поднимите их и отведите вперед, подальше от руля.

**ВНИМАНИЕ:** При перемещении фар будьте внимательны, чтобы не поцарапать снегоход. [XCS00920]

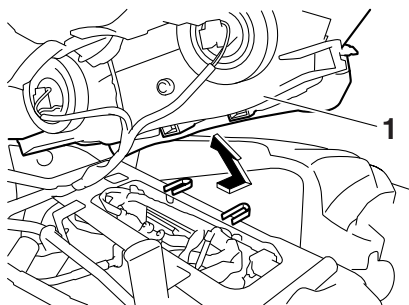

1. Передняя фара
5. Ослабьте контргайку.
6. Чтобы увеличить свободный ход рычага дроссельной заслонки, поверните регулировочный болт в направлении (а). Чтобы уменьшить свободный ход рычага дроссельной заслонки, поверните регулировочный болт в направлении (b).

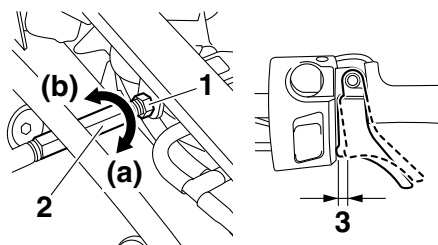

1. Контргайка
2. Регулировочный болт свободного хода рычага дроссельной заслонки
3. Свободный ход рычага дроссельной заслонки

Свободный ход рычага дроссельной заслонки:  
2.0–3.0 мм (0.08–0.12 дюйм)

7. Затяните контргайку.
8. Установите фару, при этом выступы на стойке крепления должны войти в пазы на нижней части фары.

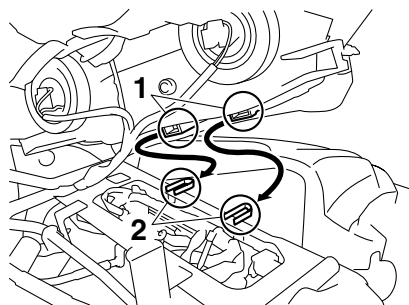

1. Паз
2. Выступ
9. В углубление в верхней части крышки корпуса воздушного фильтра установите уплотнение.

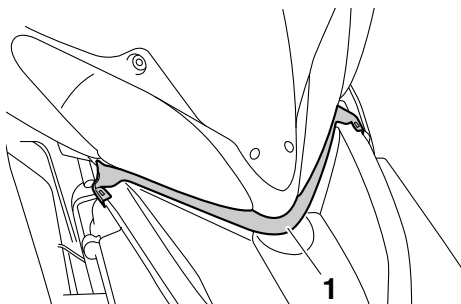

1. Уплотнение

10. Вставьте болты фары и болты стойки ветрового стекла и затяните их с указанным крутящим моментом.

Крутящие моменты затяжки:

Болт крепления фар:

3.0 Нм (0.30 м·кгс, 2.2 фут·фунт силы)

Болт стойки ветрового стекла:

14 Нм (1.4 м·кгс, 10 фут·фунт силы)

11. Установите верхнюю крышку и капот.

XSU11863

## Проверка системы блокировки дроссельной заслонки (T.O.R.S.)

XWS00352



При проверке системы T.O.R.S.

соблюдайте меры предосторожности, чтобы не допустить перемещения снегохода, что, в свою очередь, может стать причиной несчастного случая:

- Перед проверкой системы T.O.R.S. при выключенном двигателе убедитесь, что рычаг дроссельной заслонки плавно перемещается.
- Убедитесь, что включен стояночный тормоз.
- Не повышайте обороты двигателя до момента не включения сцепления.

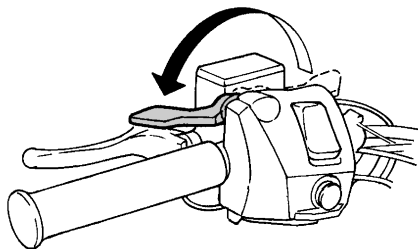

Проверьте действие T.O.R.S.

1. Запустите двигатель.

### ПРИМЕЧАНИЕ

См. раздел “Пуск двигателя” на стр. 61.

2. Отведите ось поворота рычага дроссельной заслонки от выключателя дроссельной заслонки, для чего поместите большой палец (сверху) и указательный палец (снизу) между осью поворота рычага дроссельной заслонки и нишей выключателя останова двигателя. Удерживая ось поворота указанным образом, постепенно надавливайте на рычаг управления дроссельной заслонкой.

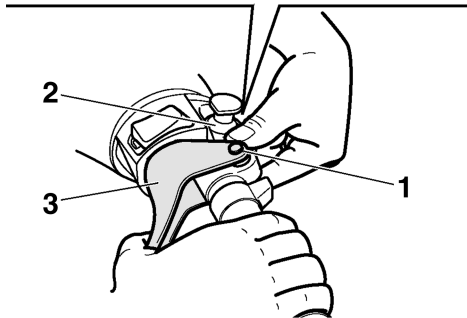
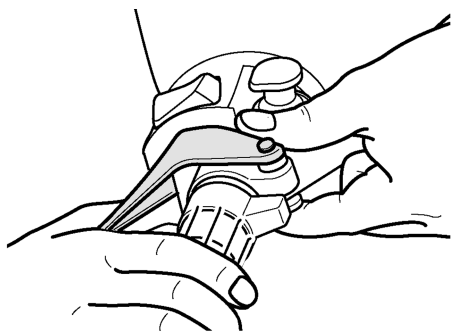

1. Ось поворота рычага дроссельной заслонки
2. Ниша выключателя двигателя
3. Рычаг дроссельной заслонки

Т.О.R.S. начнет работать, и частота вращения двигателя будет поддерживаться в пределах скорости включения сцепления. (Скорость включения сцепления см. на стр. 145.)

**ОСТОРОЖНО!** Если частота вращения двигателя не уменьшается до скорости включения сцепления, выключите двигатель поворотом главного переключателя в положение выключения и обратитесь к дилеру фирмы Yamaha. Эксплуатация снегохода при неисправной системе Т.О.R.S. может стать причиной потери управления. [XWS00362]

XSU14081

## Проверка воздушного фильтра

После каждой поездки проверяйте, чтобы под рамой фильтрующего элемента воздушного фильтра не было снега. Кроме того, в зависимости от условий движения может потребоваться очистка от снега во время поездки.

### RS90P / RS90PLT

1. Поместите снегоход на ровную поверхность и поставьте его на стояночный тормоз.
2. Снимите капот, левую и правую боковые крышки и верхнюю крышку. (Порядок снятия см. на стр. 79.)
3. Выкрутите болты фары, расположенные с двух сторон снегохода.

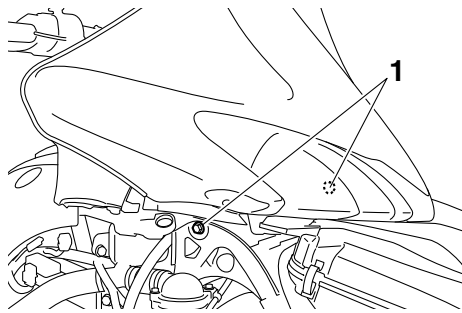

1. Болт крепления фар
4. Отсоедините фары, как показано на рисунке, после чего поднимите их и отведите назад, подальше от крышки корпуса воздушного фильтра.

**ВНИМАНИЕ:** При перемещении фар будьте внимательны, чтобы не поцарапать снегоход. [XCS00920]

# Периодическое техническое обслуживание и регулировка

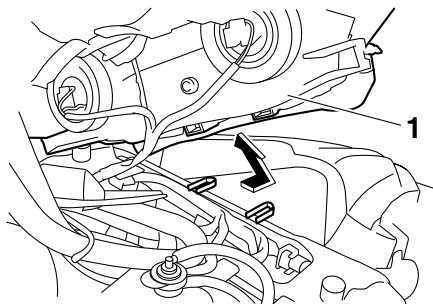

1. Передняя фара

5. Снимите крышку корпуса воздушного фильтра, отстегнув крепления.

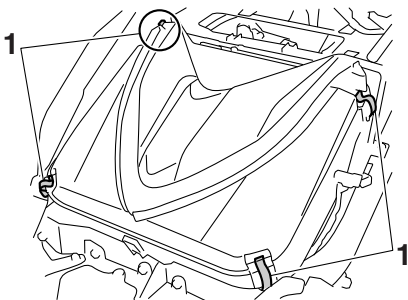

1. Крепление крышки корпуса воздушного фильтра

6. Поднимите раму фильтрующего элемента и проверьте фильтрующий элемент. Если под фильтрующим элементом имеется снег, снимите элемент, удалите снег и установите элемент на место.

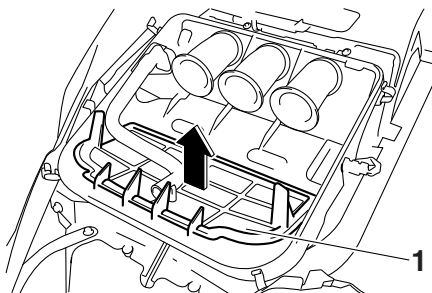

1. Рама фильтрующего элемента

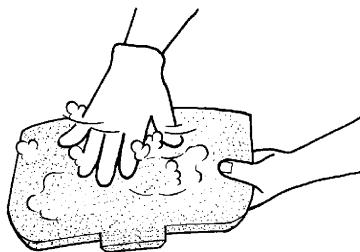

7. Поместите на место раму фильтрующего элемента и установите крышку корпуса воздушного фильтра, защелкнув крепления.

8. Установите фару, при этом выступы на стойке крепления должны войти в пазы на нижней части фары.

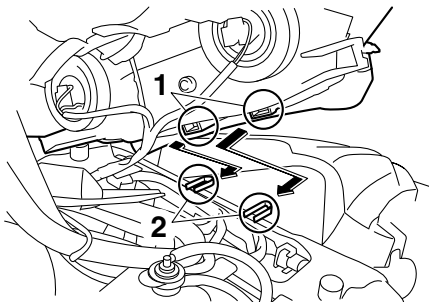

1. Паз  
2. Выступ

9. В углубление в верхней части крышки корпуса воздушного фильтра установите уплотнение.

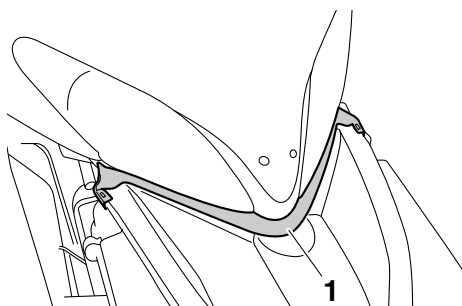

1. Уплотнение

10. Вставьте болты фары и затяните их с указанным крутящим моментом.

Крутящий момент затяжки:

Болт крепления фар:

3.0 Нм (0.30 м·кгс, 2.2 фут·фунт  
силы)

11. Установите на место верхнюю крышку, левую и правую боковые крышки и капот.

## RST90

1. Поместите снегоход на ровную поверхность и поставьте его на стояночный тормоз.
2. Откройте капот.
3. Снимите крышку корпуса воздушного фильтра, отстегнув крепления корпуса и крышки.

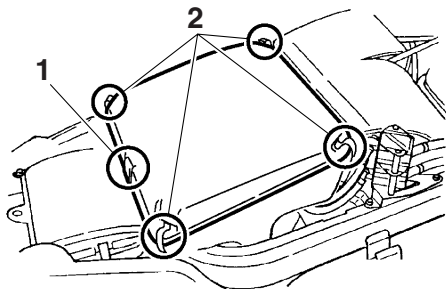

1. Крепление корпуса воздушного фильтра
2. Крепление крышки корпуса воздушного фильтра

4. Поднимите раму фильтрующего элемента и проверьте фильтрующий элемент. Если под фильтрующим элементом имеется снег, снимите элемент, удалите снег и установите элемент на место.

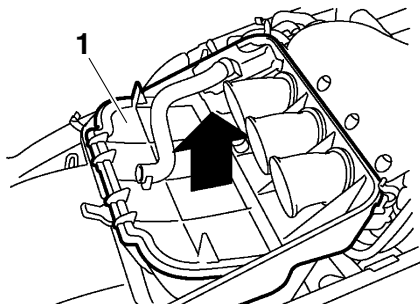

1. Рама фильтрующего элемента

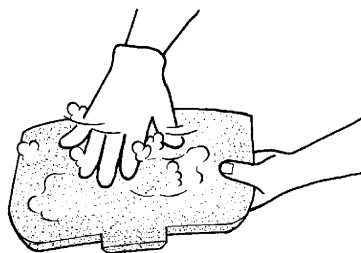

5. Установите раму фильтрующего элемента воздушного фильтра в первоначальное положение.
6. Установите крышку корпуса воздушного фильтра, защелкнув крепления корпуса и крышки.
7. Закройте капот.

## RST90PGT / RST90PTF

1. Поместите снегоход на ровную поверхность и поставьте его на стояночный тормоз.
2. Снимите капот и верхнюю крышку. (Порядок снятия см. на стр. 79.)
3. Выкрутите болты фары и болты стойки ветрового стекла, расположенные с двух сторон снегохода.

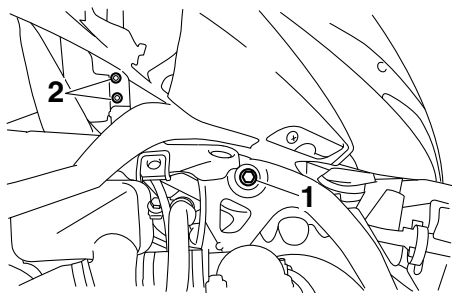

1. Болт крепления фар
  2. Болт стойки ветрового стекла
4. Отсоедините фары, как показано на рисунке, после чего поднимите их и отведите назад, подальше от крышки корпуса воздушного фильтра.
- ВНИМАНИЕ:** При перемещении фар будьте внимательны, чтобы не поцарапать снегоход. [XCS00920]

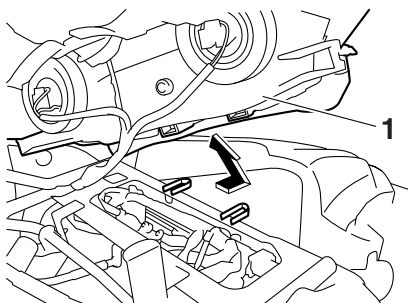

1. Передняя фара
5. Снимите крышку корпуса воздушного фильтра, отстегнув крепления.

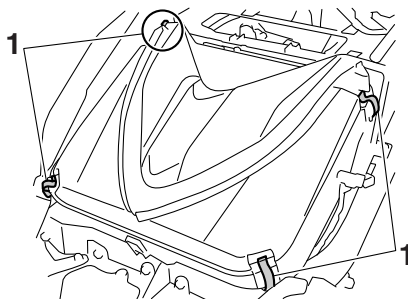

1. Крепление крышки корпуса воздушного фильтра
6. Поднимите раму фильтрующего элемента и проверьте фильтрующий элемент. Если под фильтрующим элементом имеется снег, снимите элемент, удалите снег и установите элемент на место.

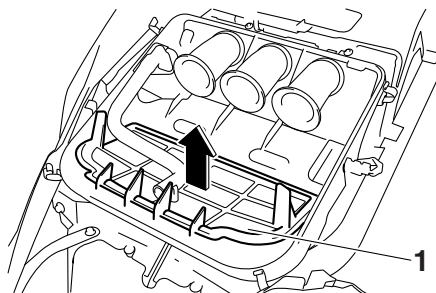

1. Рама фильтрующего элемента

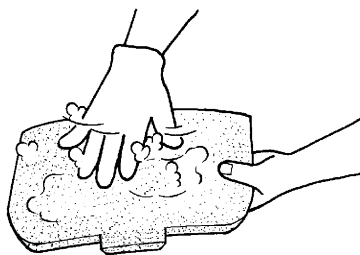

7. Поместите на место раму фильтрующего элемента и установите крышку корпуса воздушного фильтра, защелкнув крепления.

8. Установите фару, при этом выступы на стойке крепления должны войти в пазы на нижней части фары.

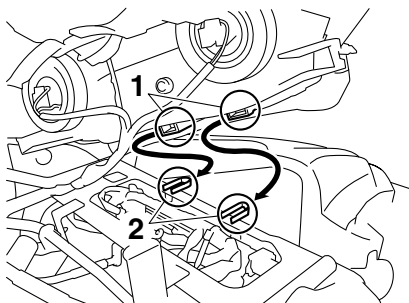

1. Паз
  2. Выступ
9. В углубление в верхней части крышки корпуса воздушного фильтра установите уплотнение.

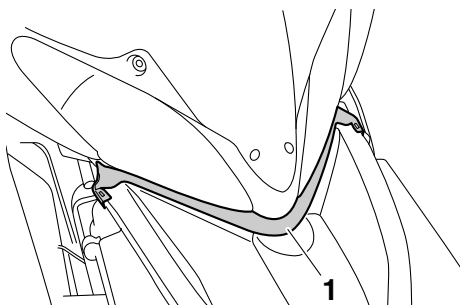

1. Уплотнение
10. Вставьте болты фары и болты стойки ветрового стекла и затяните их с указанным крутящим моментом.

Крутящие моменты затяжки:

Болт крепления фар:

3.0 Нм (0.30 м·кгс, 2.2 фут-фунт силы)

Болт стойки ветрового стекла:

14 Нм (1.4 м·кгс, 10 фут-фунт силы)

11. Установите верхнюю крышку и капот.

XSU11911

## Карбюраторы (RST90)

Карбюраторы являются важной составной частью двигателя и его системы контроля выбросов и требуют предельно тщательной регулировки. Поэтому регулировка карбюраторов должна проводиться дилером фирмы Yamaha, имеющим необходимые профессиональные навыки и опыт.

XSU13980

## Высокогорные наладочные параметры

Увеличение высоты местности над уровнем моря уменьшает мощность бензинового двигателя примерно на 3% на каждые 305 м (1000 футов) подъема. Это связано с уменьшением плотности воздуха при увеличении высоты. Меньшая плотность воздуха означает снижение содержания кислорода, необходимого для сгорания топлива.

RS90P / RS90PLT / RST90PGT / RST90PTF:

Снегоход оснащен электронной системой впрыска топлива, обеспечивающей оптимальное соотношение топливовоздушной смеси, необходимое для двигателя. Поэтому нет необходимости в регулировке системы впрыска топлива даже для эксплуатации в условиях высокогорья.

RST90: Снегоход можно отрегулировать в соответствии с условиями высокогорного катания. Наиболее важны регулировки карбюратора. Разреженный воздух больших высот делает соотношение топливовоздушной смеси слишком богатым, что может привести к плохой работе. Общими проблемами являются трудности пуска, увязание и загрязнение свечи. Правильная регулировка карбюратора исправит соотношение топливовоздушной смеси. Для выполнения этой регулировки предоставьте снегоход дилеру фирмы Yamaha.

## Помните:

Уменьшение плотности воздуха с увеличением высоты означает снижение мощности двигателя даже при оптимальном соотношении топливоздушная смеси. Поэтому на большой высоте над уровнем моря ускорение и максимальная скорость будут меньше.

Для преодоления последствий падения мощности на больших высотах над уровнем моря могут потребоваться различные регулировки зубчатых колес приводной цепи и клиноременной передачи, что поможет избежать ухудшения рабочих характеристик и ускоренного износа. Если Вы собираетесь пользоваться снегоходом в местности, высота которой над уровнем моря отличается от высоты района его приобретения, обязательно проконсультируйтесь с дилером фирмы Yamaha. Он сообщит, требуются ли какие-либо регулировки для той высоты местности, где Вы будете ездить на снегоходе.

**ВНИМАНИЕ:** В случае эксплуатации снегохода на высоте свыше 900 м (3000 футов) над уровнем моря нужно отрегулировать зубчатые колеса приводной цепи и клиноременную передачу.

Обратитесь к дилеру фирмы Yamaha. [XCS00431]

XSU11950

## Клапанный зазор

Клапанный зазор изменяется в процессе эксплуатации, что приводит к неправильному соотношению компонентов топливоздушная смеси и/или шуму при работе двигателя. Во избежание этого клапанный зазор должен регулироваться дилером фирмы Yamaha с периодичностью, указанной в карте периодического технического обслуживания.

XSU13797

## Моторное масло и патрон масляного фильтра

Проверяйте уровень моторного масла перед каждой поездкой. Кроме того, замена масла и патрона масляного фильтра должна проводиться с периодичностью, указанной в карте периодического технического обслуживания и смазки.

XWS00370



**ОСТОРОЖНО**

**Сразу после выключения двигателя моторное масло очень горячее. Контакт с моторным маслом или попадание его на одежду может вызвать ожоги.**

XCS00482

## ВНИМАНИЕ

- Не запускайте двигатель при чрезмерном или недостаточном количестве масла в масляном баке. Это может привести к выплескиванию масла или повреждению двигателя.
- Обязательно замените моторное масло после первых 800 км (500 миль) пробега и впоследствии заменяйте его через каждые 4000 км (2500 миль) или в начале нового сезона, иначе произойдет быстрый износ двигателя.
- Патрон масляного фильтра необходимо заменять после первых 800 км (500 миль) пробега и далее каждые последующие 20000 км (12000 миль).

## Чтобы проверить уровень масла в двигателе

1. Поместите снегоход на ровную поверхность и поставьте его на стояночный тормоз.

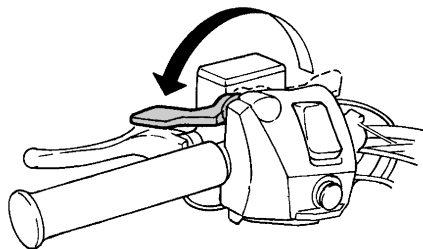

2. Включите двигатель, прогрейте его в течение 10–15 минут, а затем выключите.

## ПРИМЕЧАНИЕ

- Двигатель также можно прогреть, эксплуатируя снегоход в течение 10–15 минут.
- После эксплуатации снегохода дайте двигателю поработать на холостых оборотах не менее 10 секунд, прежде чем заглушить его.

3. Снимите капот и правую боковую крышку [RS90P / RS90PLT / RST90PGT / RST90PTF (описание процедур см. на стр. 79)] или откройте капот [RST90 (описание процедур см. на стр. 83)].
4. Отсоедините разъем указателя уровня масла. **ВНИМАНИЕ: Перед снятием крышки маслналивного патрубка отсоедините указатель уровня масла, в противном случае кабель может перекрутиться и повредиться.** [XCS00452]

## RS90P / RS90PLT / RST90PGT / RST90PTF

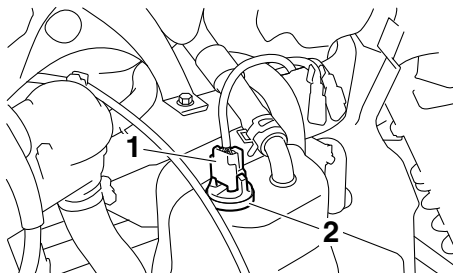

1. Разъем указателя уровня масла
2. Крышка маслналивного патрубка

## RST90

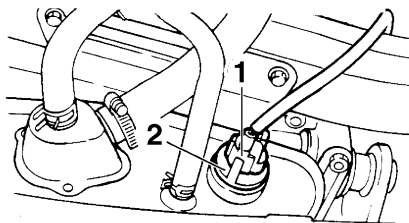

1. Разъем указателя уровня масла
2. Крышка маслналивного патрубка
5. Снимите крышку маслналивного патрубка, вытрите как следует масломерный шуп, вставьте его обратно в отверстие маслналивного патрубка (не вкручивая), а затем снова извлеките, чтобы проверить уровень масла.

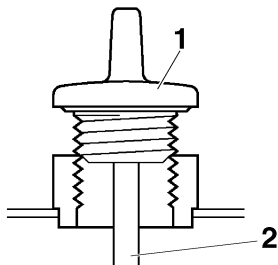

1. Крышка маслоналивного патрубка
2. Масломерный шуп

## ПРИМЕЧАНИЕ

Уровень моторного масла должен быть между отметками “Н” и “L” на масломерном шупе.

## RS90P / RS90PLT / RST90PGT / RST90PTF

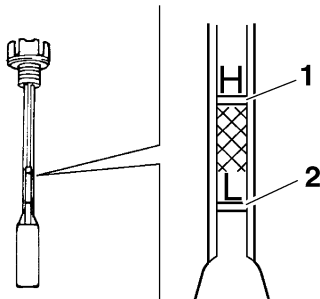

1. Отметка уровня “Н”
2. Отметка уровня “L”

## RST90

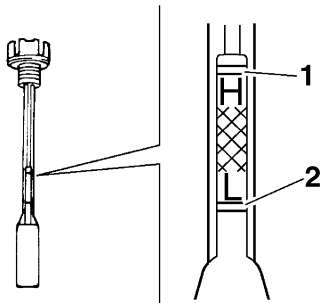

1. Отметка уровня “Н”
2. Отметка уровня “L”

6. Если уровень моторного масла ниже отметки “L”, добавьте масла рекомендованного типа до отметки “Н”. (Информация о рекомендованных типах масла находится на стр. 145.)  
**ВНИМАНИЕ:** Заливая масло, следите за тем, чтобы не превысить отметку уровня “Н” на масломерном шупе. Используйте только масло рекомендованного типа. (См. стр. 145.) Следите за тем, чтобы в масляный бак не попали посторонние предметы.
- [XCS00462]
7. Вставьте масломерный шуп в отверстие маслоналивного патрубка и затяните крышку маслоналивного патрубка.
  8. Подсоедините разъем указателя уровня масла.
  9. Установите на место правую боковую крышку и капот или закройте капот.

## Для замены моторного масла (с заменой или без замены патрона масляного фильтра)

1. Поместите снегоход на ровную поверхность и поставьте его на стояночный тормоз.
2. Включите двигатель, прогрейте его в течение нескольких минут, а затем выключите.
3. Снимите капот, правую боковую крышку и верхнюю крышку [RS90P / RS90PLT / RST90PGT / RST90PTF (описание процедур см. на стр. 79)] или откройте капот и снимите правую боковую крышку [RST90 (описание процедур см. на стр. 83)].
4. Удалите винты и болты, а затем потяните правую нижнюю крышку наружу, чтобы ее снять (RS90P / RS90PLT / RST90PGT / RST90PTF).

# Периодическое техническое обслуживание и регулировка

RS90P / RS90PLT / RST90PGT / RST90PTF

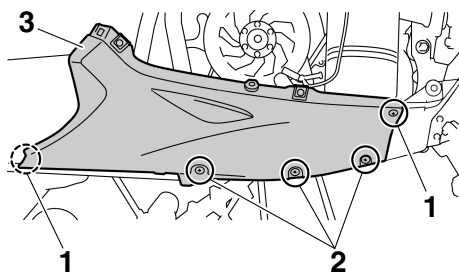

1. Винт
  2. Болт
  3. Правая нижняя крышка
5. Снимите нижнюю панель, удалив для этого болты.

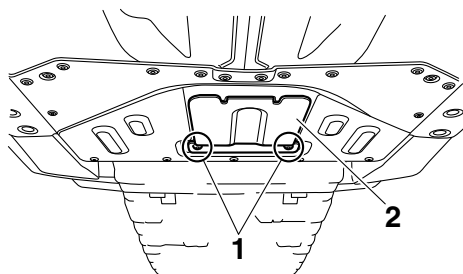

1. Болт
  2. Нижняя панель
6. Поставьте под масляный бак масляный поддон для сбора отработанного масла.
7. Отсоедините разъем указателя уровня масла.

RS90P / RS90PLT / RST90PGT / RST90PTF

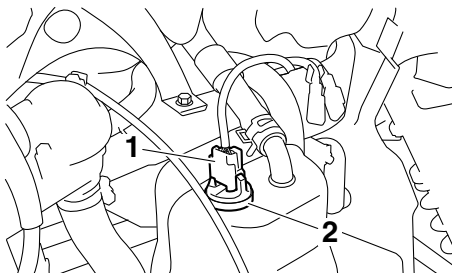

1. Разъем указателя уровня масла
2. Крышка маслоналивного патрубка

RST90

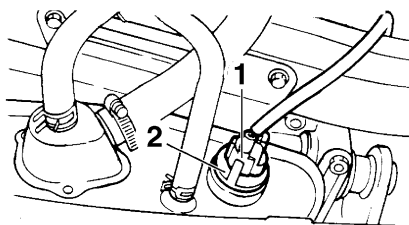

1. Разъем указателя уровня масла
  2. Крышка маслоналивного патрубка
8. Снимите крышку маслоналивного патрубка и крышку головки цилиндров, затем снимите болт слива моторного масла с прокладкой, чтобы слить масло из масляного бака.

# Периодическое техническое обслуживание и регулировка

RS90P / RS90PLT / RST90PGT / RST90PTF

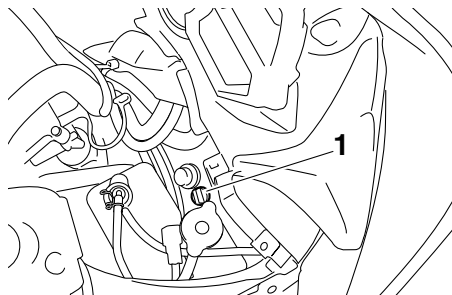

1. Крышка головки цилиндров

RST90

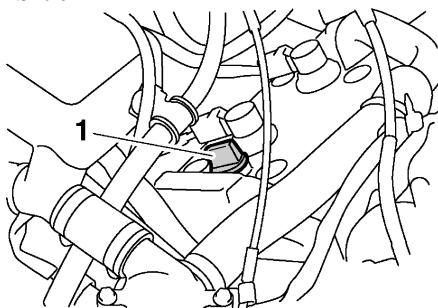

1. Крышка головки цилиндров

RS90P / RS90PLT / RST90PGT / RST90PTF

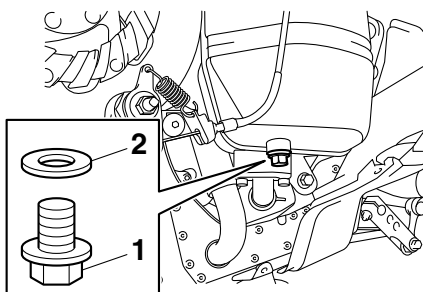

1. Болт слива моторного масла (из масляного бака)  
2. Прокладка

RST90

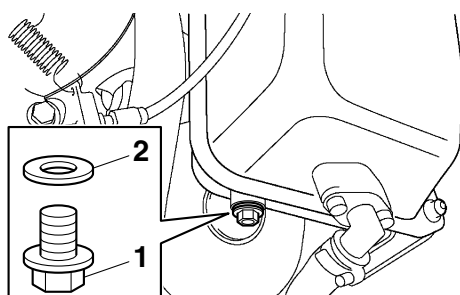

1. Болт слива моторного масла (из масляного бака)  
2. Прокладка

9. Поставьте под двигатель масляный поддон для сбора отработанного масла.
10. Извлеките болт слива моторного масла и прокладку и слейте масло из картера.

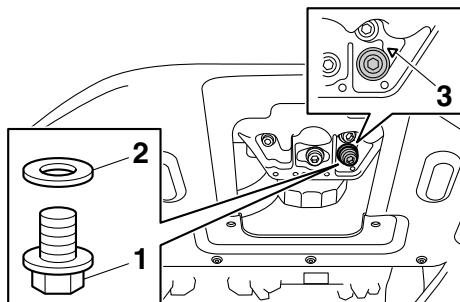

1. Болт слива моторного масла (из картера)  
2. Прокладка  
3. Отметка “▽”

## ПРИМЕЧАНИЕ

- Символ “▽” отпечатан на картере рядом с болтом слива моторного масла из картера для упрощения идентификации.
- Избавляйтесь от отработанного моторного масла в соответствии с местными правовыми нормами.
- Если вы не собираетесь заменять патрон масляного фильтра, пропустите пункты 11–13.

# Периодическое техническое обслуживание и регулировка

11. Извлеките патрон масляного фильтра при помощи гаечного ключа для масляного фильтра.

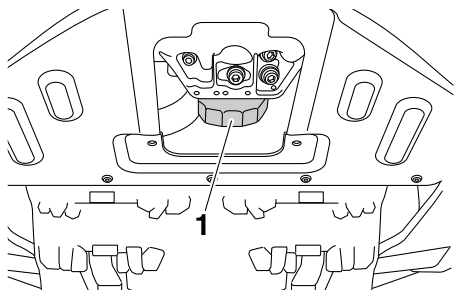

1. Патрон масляного фильтра

## ПРИМЕЧАНИЕ

Гаечный ключ для масляного фильтра можно приобрести у дилера фирмы Yamaha.

12. Нанесите тонкий слой моторного масла на уплотнительное кольцо нового патрона масляного фильтра.

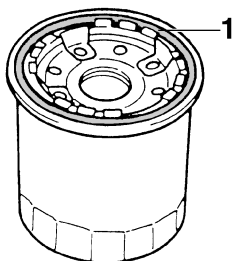

1. Уплотнительное кольцо

## ПРИМЕЧАНИЕ

Проверьте правильность установки уплотнительного кольца.

13. Установите новый патрон масляного фильтра при помощи гаечного ключа для масляного фильтра и затяните его с указанным крутящим моментом.

Крутящий момент затяжки:  
Патрон масляного фильтра:  
17 Нм (1.7 м·кгс, 12 фут·фунт силы)

14. Установите болты слива моторного масла с новыми прокладками, а затем затяните их до нужного момента затяжки.

Крутящие моменты затяжки:  
Болт слива моторного масла (из картера):  
10 Нм (1.0 м·кгс, 7.2 фут·фунт силы)  
Болт слива моторного масла (из масляного бака):  
16 Нм (1.6 м·кгс, 12 фут·фунт силы)

15. Залейте 2.0 л (2.11 амер. кварты, 1.76 англ. кварты) рекомендуемого моторного масла в масляный бак, а затем установите и затяните крышку маслосливного патрубка и крышку головки цилиндров.

Рекомендуемое моторное масло:  
См. стр. 145.

16. Включите двигатель, прогрейте его в течение нескольких минут, а затем выключите.
17. Снимите крышку маслосливного патрубка, а затем добавьте необходимое количество масла рекомендованного типа до отметки уровня "Н" на маслосмерном щупе. **ВНИМАНИЕ:** Заливая масло, следите за тем, чтобы не превысить отметку уровня "Н" на маслосмерном щупе. Используйте только масло рекомендованного типа. (См. стр. 145.) Следите за тем, чтобы в масляный бак не попали посторонние предметы.

[XCS00462]

# Периодическое техническое обслуживание и регулировка

## RS90P / RS90PLT / RST90PGT / RST90PTF

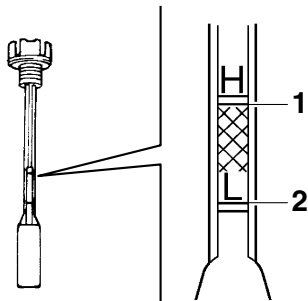

1. Отметка уровня "H"
2. Отметка уровня "L"

## RST90

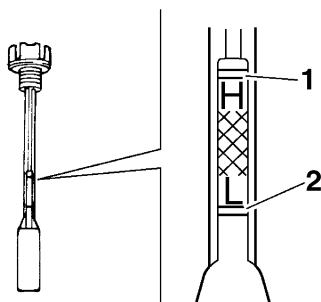

1. Отметка уровня "H"
2. Отметка уровня "L"

Рекомендуемое моторное масло:

См. стр. 145.

Количество масла:

С заменой патрона масляного фильтра:

RS90P 3.3 л (3.49 амер. кварты,  
2.90 англ. кварты)

RS90PLT 3.3 л (3.49 амер. кварты,  
2.90 англ. кварты)

RST90 3.0 л (3.17 амер. кварты,  
2.64 англ. кварты)

RST90PGT 3.3 л (3.49 амер. кварты,  
2.90 англ. кварты)

RST90PTF 3.3 л (3.49 амер. кварты,  
2.90 англ. кварты)

Без замены патрона масляного  
фильтра:

RS90P 3.1 л (3.28 амер. кварты,  
2.73 англ. кварты)

RS90PLT 3.1 л (3.28 амер. кварты,  
2.73 англ. кварты)

RST90 2.8 л (2.96 амер. кварты,  
2.46 англ. кварты)

RST90PGT 3.1 л (3.28 амер. кварты,  
2.73 англ. кварты)

RST90PTF 3.1 л (3.28 амер. кварты,  
2.73 англ. кварты)

Общее количество:

RS90P 4.0 л (4.23 амер. кварты, 3.52  
англ. кварты)

RS90PLT 4.0 л (4.23 амер. кварты,  
3.52 англ. кварты)

RST90 3.7 л (3.91 амер. кварты, 3.26  
англ. кварты)

RST90PGT 4.0 л (4.23 амер. кварты,  
3.52 англ. кварты)

RST90PTF 4.0 л (4.23 амер. кварты,  
3.52 англ. кварты)

18. Установите и закрутите крышку маслоналивного патрубка.
19. Включите двигатель и дайте ему поработать несколько минут на холостых оборотах, проверяя его на отсутствие утечки масла. При обнаружении утечки масла немедленно выключите двигатель и проверьте правильность установки болта

# Периодическое техническое обслуживание и регулировка

слива моторного масла, крышки головки цилиндров и крышки маслоналивного патрубка.

20. Выключите двигатель, после чего подсоедините обратно разъем указателя уровня масла. **ВНИМАНИЕ:** В случае утечки масла или срабатывания предупреждающего индикатора низкого уровня масла во время работы двигателя немедленно выключите двигатель и предоставьте снегоход для проверки дилеру фирмы Yamaha. Продолжение эксплуатации двигателя при таких условиях может привести к его серьезному повреждению. [XCS00471]
21. Установите нижнюю панель на место, а затем установите болты.
22. Установите правую нижнюю крышку на место, а затем установите болты и винты (RS90P / RS90PLT / RST90PGT / RST90PTF).

## RS90P / RS90PLT / RST90PGT / RST90PTF

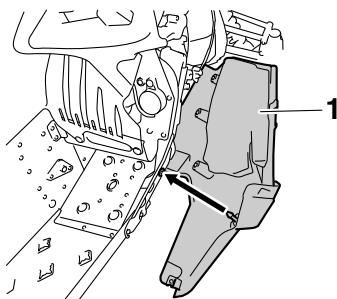

1. Правая нижняя крышка
23. Установите верхнюю крышку, правую боковую крышку и капот или установите правую боковую крышку и закройте капот.

XSU14205

## Система охлаждения

Проверяйте уровень охлаждающей жидкости перед каждой поездкой. Кроме того, из системы охлаждения должен стравливаться

воздух с периодичностью, указанной в карте периодического технического обслуживания и смазки.

XWS00380



Не снимайте крышку бачка охлаждающей жидкости, когда двигатель горячий. Вырвавшиеся под давлением пар и брызги горячей жидкости могут вызвать сильные ожоги.

Когда двигатель остынет, положите на крышку бачка толстую тряпку или полотенце и медленно поверните крышку против часовой стрелки до стопора. Эта процедура позволяет стравить остаточное давление. Когда шипящий звук прекратится, нажмите на крышку, одновременно поворачивая ее против часовой стрелки, и снимите ее.

## RS90P / RS90PLT

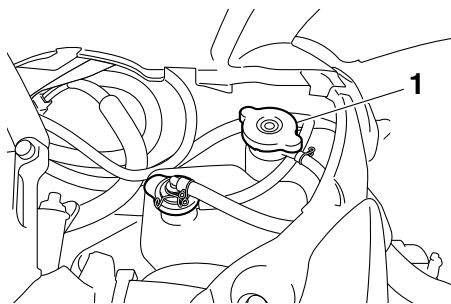

1. Крышка бачка охлаждающей жидкости

## RST90

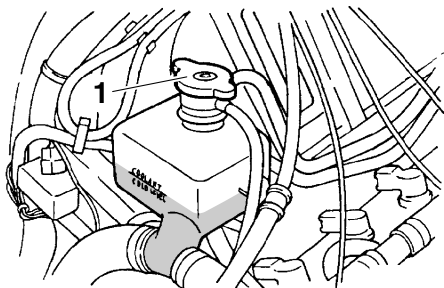

1. Крышка бачка охлаждающей жидкости

## RST90PGT / RST90PTF

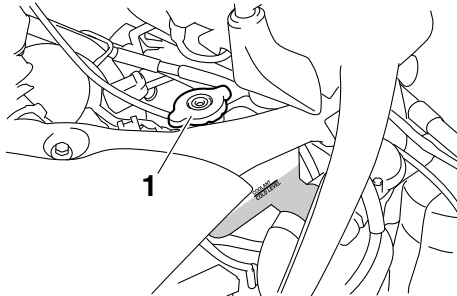

1. Крышка бачка охлаждающей жидкости

## RS90P / RS90PLT

### Чтобы проверить уровень охлаждающей жидкости

1. Поместите снегоход на ровную поверхность и поставьте его на стояночный тормоз.
2. Снимите верхнюю крышку и правую боковую крышку. (Порядок снятия см. на стр. 79.)
3. Проверяйте уровень охлаждающей жидкости в бачке, когда двигатель холодный. Если уровень охлаждающей жидкости находится ниже отметки “COLD LEVEL”, добавьте охлаждающей жидкости отметки “COLD LEVEL”. (Дополнительную информацию см. в следующем разделе “Добавление охлаждающей жидкости”.)

**ВНИМАНИЕ:** Если нет охлаждающей жидкости, используйте вместо нее дистиллированную воду или мягкую водопроводную воду. Не пользуйтесь жесткой или соленой водой, поскольку это может повредить двигатель. Если вместо охлаждающей жидкости используется вода, то при первой же возможности замените ее охлаждающей жидкостью, иначе система охлаждения не будет защищена от мороза и коррозии. Если вода была добавлена в охлаждающую жидкость, обратитесь к дилеру Yamaha, чтобы он проверил содержание антифриза в охлаждающей жидкости, иначе снизится ее эффективность. [XCS00492]

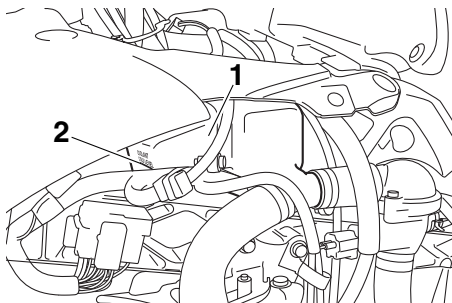

1. Бак регенерации охлаждающей жидкости
2. Отметка “COLD LEVEL” (уровень холодной жидкости)
4. Установите верхнюю крышку и правую боковую крышку.

### Стравливание воздуха из системы охлаждения

Из системы нужно стравить воздух, если бачок охлаждающей жидкости пуст, а также если в системе охлаждения обнаружен воздух или утечка жидкости. Обратитесь к дилеру фирмы Yamaha.

XCS00500

## **ВНИМАНИЕ**

**Эксплуатация двигателя после неправильно выполненного стравливания воздуха из системы охлаждения может вызвать его перегрев и серьезную поломку.**

### **Добавление охлаждающей жидкости**

1. Поместите снегоход на ровную поверхность и поставьте его на стояночный тормоз.
2. Снимите верхнюю крышку и правую боковую крышку. (Порядок снятия см. на стр. 79.)
3. Снимите крышку бачка охлаждающей жидкости, долейте в бачок рекомендуемую охлаждающую жидкость, после чего установите крышку на место.

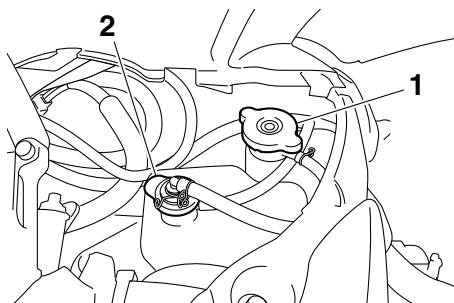

1. Крышка бачка охлаждающей жидкости
  2. Крышка бака регенерации охлаждающей жидкости
4. Снимите крышку бака регенерации охлаждающей жидкости, долейте рекомендуемую охлаждающую жидкость до отметки “COLD LEVEL”, после чего установите крышку на место.

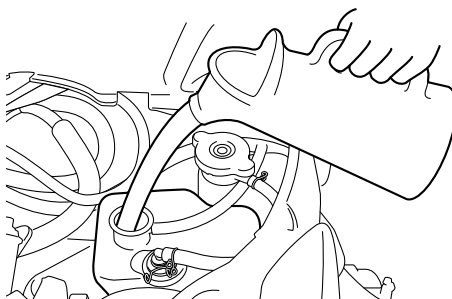

### **Рекомендуемый антифриз:**

Высококачественный антифриз на основе этиленгликоля, содержащий ингибиторы коррозии

Соотношение антифриза и воды в смеси: 3:2

Общее количество:

RS90P 5.60 л (5.92 амер. кварты, 4.93 англ. кварты)

RS90PLT 6.10 л (6.45 амер. кварты, 5.37 англ. кварты)

5. Включите двигатель, дайте ему поработать на холостом ходу в течение нескольких минут, а затем выключите.
6. Проверьте систему на отсутствие утечек жидкости. В случае утечки охлаждающей жидкости установите ее причину.

### **ПРИМЕЧАНИЕ**

При обнаружении утечек охлаждающей жидкости обратитесь к дилеру фирмы Yamaha.

7. Проверьте уровень охлаждающей жидкости в бачке. Если он не наполнен, снимите крышку бачка охлаждающей жидкости, долейте в бачок рекомендуемую охлаждающую жидкость, после чего установите крышку на место.
8. Установите верхнюю крышку и правую боковую крышку.

## RST90 / RST90PGT / RST90PTF

### Чтобы проверить уровень охлаждающей жидкости

1. Поместите снегоход на ровную поверхность и поставьте его на стояночный тормоз.
2. Снимите капот и правую боковую крышку [RST90PGT / RST90PTF (описание процедур см. на стр. 79)] или откройте капот [RST90 (описание процедур см. на стр. 83)].
3. Проверяйте уровень охлаждающей жидкости в бачке, когда двигатель холодный. Если уровень охлаждающей жидкости находится ниже отметки “COLD LEVEL”, добавьте охлаждающей жидкости отметки “COLD LEVEL”. (Дополнительную информацию см. в следующем разделе “Добавление охлаждающей жидкости”).

**ВНИМАНИЕ:** Если нет охлаждающей жидкости, используйте вместо нее дистиллированную воду или мягкую водопроводную воду. Не пользуйтесь жесткой или соленой водой, поскольку это может повредить двигатель. Если вместо охлаждающей жидкости используется вода, то при первой же возможности замените ее охлаждающей жидкостью, иначе система охлаждения не будет защищена от мороза и коррозии. Если вода была добавлена в охлаждающую жидкость, обратитесь к дилеру Yamaha, чтобы он проверил содержание антифриза в охлаждающей жидкости, иначе снизится ее эффективность. [XCS00492]

## RST90

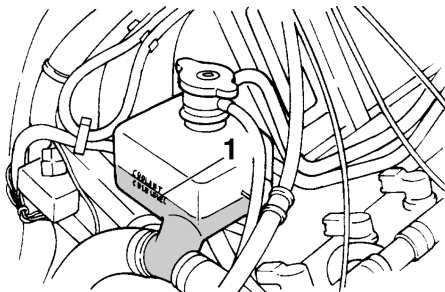

1. Отметка “COLD LEVEL” (уровень холодной жидкости)

## RST90PGT / RST90PTF

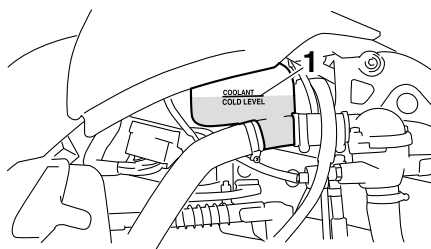

1. Отметка “COLD LEVEL” (уровень холодной жидкости)
4. Установите на место правую боковую крышку и капот или закройте капот.

### Стравливание воздуха из системы охлаждения

Из системы нужно стравить воздух, если бачок охлаждающей жидкости пуст, а также, если в бачке охлаждающей жидкости обнаружен воздух или если в системе охлаждения обнаружена утечка жидкости. Обратитесь к дилеру фирмы Yamaha.

XCS00500

### **ВНИМАНИЕ**

Эксплуатация двигателя после неправильно выполненного стравливания воздуха из системы охлаждения может вызвать его перегрев и серьезную поломку.

## Добавление охлаждающей жидкости

1. Поместите снегоход на ровную поверхность и поставьте его на стояночный тормоз.
2. Снимите капот и правую боковую крышку [RST90PGT / RST90PTF (описание процедур см. на стр. 79)] или откройте капот [RST90 (описание процедур см. на стр. 83)].
3. Снимите крышку бачка охлаждающей жидкости и долейте охлаждающей жидкости до отметки “COLD LEVEL”.

### RST90

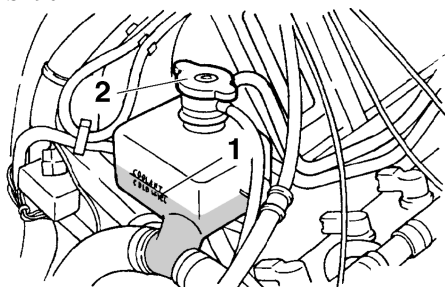

1. Отметка “COLD LEVEL” (уровень холодной жидкости)
2. Крышка бачка охлаждающей жидкости

### RST90PGT / RST90PTF

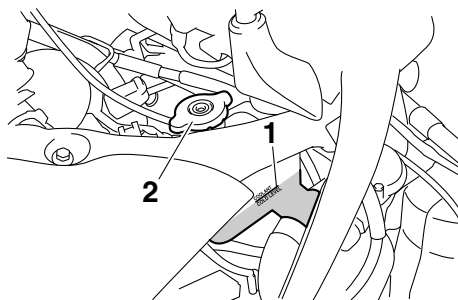

1. Отметка “COLD LEVEL” (уровень холодной жидкости)
2. Крышка бачка охлаждающей жидкости

### RST90

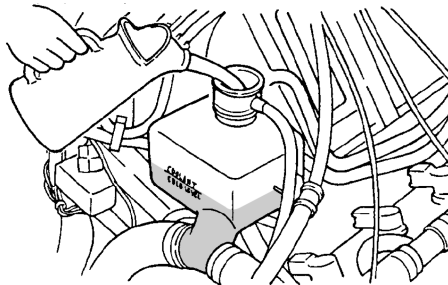

### RST90PGT / RST90PTF

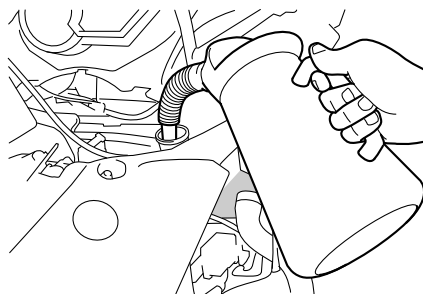

#### Рекомендуемый антифриз:

Высококачественный антифриз на основе этиленгликоля, содержащий ингибиторы коррозии

Соотношение антифриза и воды в смеси: 3:2

Общее количество:

5.40 л (5.71 амер. кварты, 4.75 англ. кварты)

4. Запустите двигатель и добавляйте охлаждающую жидкость, пока ее уровень не стабилизируется, а затем выключите двигатель.
5. Проверьте систему на отсутствие утечек жидкости. В случае утечки охлаждающей жидкости установите ее причину.

#### ПРИМЕЧАНИЕ

При обнаружении утечек охлаждающей жидкости обратитесь к дилеру фирмы Yamaha.

6. Заполните бачок охлаждающей жидкости до отметки “COLD LEVEL”.
7. Установите крышку бачка охлаждающей жидкости.
8. Установите на место верхнюю крышку, правую боковую крышку и капот или закройте капот.

XSU13914

## Клиновой ремень

XWS00402

### **⚠ ОСТОРОЖНО**

- Прикосновение к вращающимся клиновому ремню или деталям сцепления может стать причиной тяжелой травмы или гибели. **Никогда не включайте двигатель, если снят кожух привода.**
- Перед эксплуатацией снегохода убедитесь в надежности установки кожуха привода, чтобы избежать тяжелой травмы или гибели, к которым могут привести оторвавшийся во время эксплуатации клиновый ремень или другие детали.

XCS00830

### **ВНИМАНИЕ**

**Никогда не включайте двигатель, если снят клиновой ремень. При этом могут быть повреждены детали сцепления.**

Проверяйте клиновой ремень перед каждой поездкой.

### Чтобы проверить клиновой ремень

1. Снимите капот и левую боковую крышку (RS90P / RS90PLT / RST90PGT / RST90PTF) или откройте капот (RST90), а затем снимите кожух привода. (Порядок снятия кожуха привода см. на стр. 38.)
2. Проверьте клиновой ремень на отсутствие износа и повреждений. В случае необходимости замените.

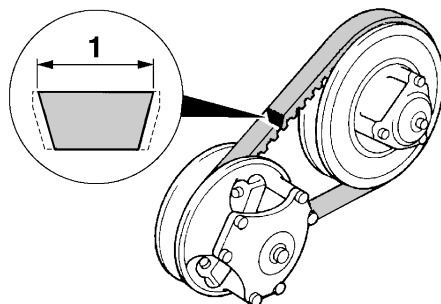

1. Предел износа клинового ремня

Ширина нового клинового ремня:  
34.5 мм (1.36 дюйм)  
Предел износа клинового ремня по ширине:  
32.5 мм (1.28 дюйм)

3. Установите кожух привода, а затем установите левую боковую крышку и капот или закройте капот.

### Чтобы заменить и отрегулировать клиновой ремень

XWS00411

### **⚠ ОСТОРОЖНО**

При установке нового клинового ремня убедитесь, что он правильно расположен. В противном случае могут измениться обороты включения сцепления ременной передачи и снегоход может неожиданно начать движение после запуска двигателя, что может привести к аварии.

XCS00511

### **ВНИМАНИЕ**

По мере того, как клиновой ремень изнашивается, положение ремня будет меняться. Если положение клинового ремня выходит за пределы заданных технических требований, его следует отрегулировать, чтобы обеспечить надлежащие характеристики сцепления.

# Периодическое техническое обслуживание и регулировка

Для выполнения этой регулировки предоставьте снегоход дилеру фирмы Yamaha.

1. Поместите снегоход на ровную поверхность и поставьте его на стояночный тормоз.
2. Снимите капот и левую боковую крышку (RS90P / RS90PLT / RST90PGT / RST90PTF) или откройте капот (RST90), а затем снимите кожух привода. (Порядок снятия кожуха привода см. на стр. 38.)
3. Удалите винты и болты, а затем потяните левую нижнюю крышку наружу, чтобы ее снять. (RS90P / RS90PLT / RST90PGT / RST90PTF).

## RS90P / RS90PLT / RST90PGT / RST90PTF

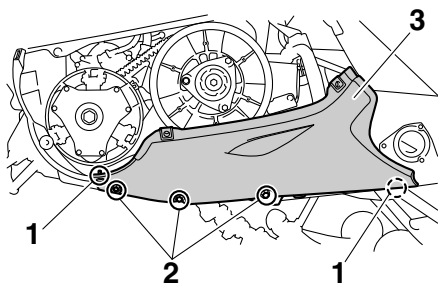

1. Винт
  2. Болт
  3. Левая нижняя крышка
4. Поверните скользящий (вторичный) шкив по часовой стрелке и надавите на него так, чтобы он отделился от фиксированного (вторичного) шкива.

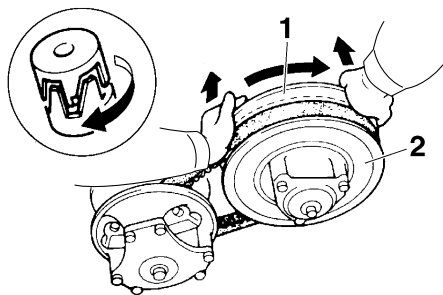

1. Подвижная щека вторичного шкива
  2. Неподвижная щека вторичного шкива
5. Стяните клиновой ремень с неподвижной щеки вторичного шкива.

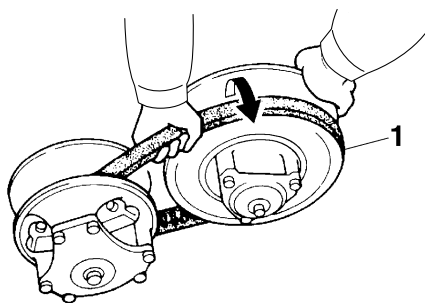

1. Клиновой ремень
6. Снимите его с вторичного и первичного шкивов.
  7. Временно наденьте новый ремень только на вторичный шкив, после чего измерьте положение его внешней поверхности. Не перетягивайте ремень между щеками; подвижная и неподвижная щеки должны касаться друг друга.

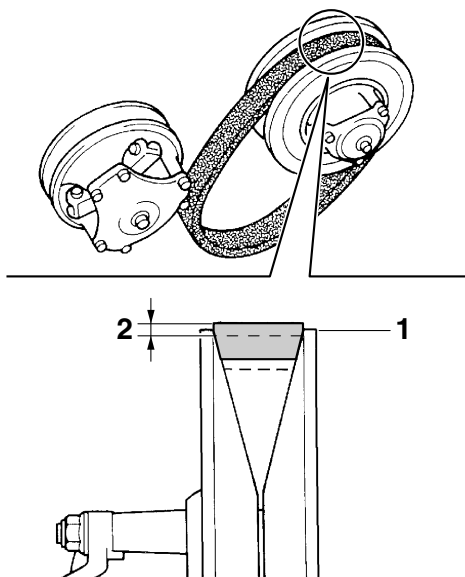

1. Край вторичного шкива
2. Стандартное положение клинового ремня

Стандартное положение внешней поверхности клинового ремня:

От 1.5 мм (0.06 дюйма) выше края вторичного шкива до 0.5 мм (0.02 дюйма) ниже края

8. При неправильном положении внешней поверхности клинового ремня измените ее, сняв или добавив проставочную шайбу на каждый регулировочный болт клинового ремня.

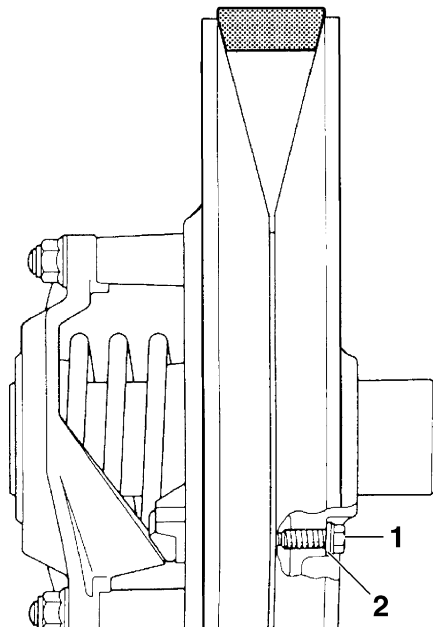

1. Регулировочный болт положения клинового ремня
2. Проставочная шайба

Положение клинового ремня	Регулировка
Более 1.5 мм (0.06 дюйма) выше края	Снимите проставочную шайбу.
От 1.5 мм (0.06 дюйма) выше края до 0.5 мм (0.02 дюйма) ниже края	Не требуется (правильное положение).
Более 0.5 мм (0.02 дюйма) ниже края	Добавьте проставочную шайбу.

9. Затяните регулировочные болты клинового ремня.

Момент затяжки регулировочного болта клинового ремня:  
10 Нм (1.0 м·кгс, 7.2 фут-фунт силы)

10. Наденьте ремень на первичный шкив.

11. Поверните скользящий (вторичный) шкив по часовой стрелке и надавите на него так, чтобы он отделился от фиксированного (вторичного) шкива.

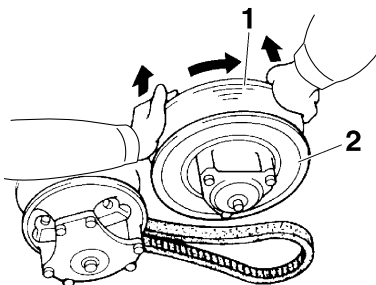

1. Подвижная щека вторичного шкива
  2. Неподвижная щека вторичного шкива
12. Наденьте ремень между скользящим (вторичным) и фиксированным (вторичным) шкивами.

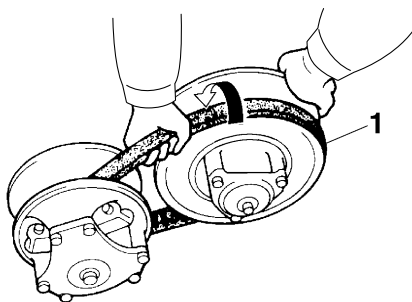

1. Клиновой ремень
13. Установите левую нижнюю крышку на место, а затем установите болты и винты. (RS90P / RS90PLT / RST90PGT / RST90PTF).

## RS90P / RS90PLT / RST90PGT / RST90PTF

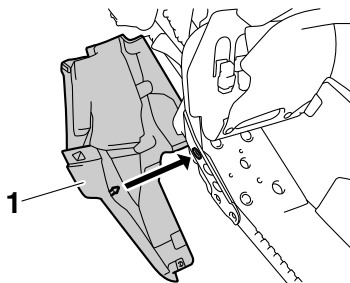

1. Левая нижняя крышка
14. Установите кожух привода, а затем установите левую боковую крышку и капот или закройте капот.

XSU13924

## Картер приводной цепи

### Чтобы проверить уровень масла в картере приводной цепи

1. Поместите снегоход на ровную поверхность и поставьте его на стояночный тормоз.
2. Снимите капот и правую боковую крышку [RS90P / RS90PLT / RST90PGT / RST90PTF (описание процедур см. на стр. 79)] или откройте капот [RST90 (описание процедур см. на стр. 83)].
3. Извлеките маслостержень, протрите его чистой ветошью, а затем вставьте назад в отверстие маслосливного патрубка.

## RS90P / RS90PLT / RST90PGT / RST90PTF

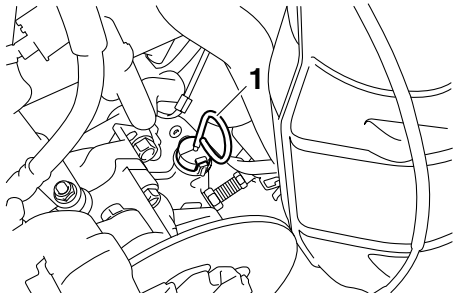

1. Масломерный щуп



1. Максимальный уровень
2. Минимальный уровень

## RST90

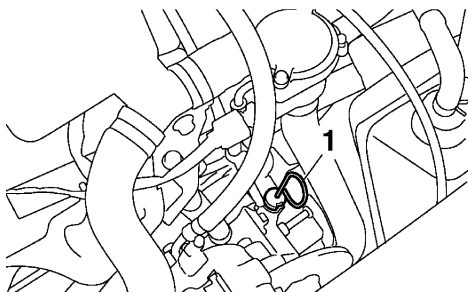

1. Масломерный щуп

4. Выньте масляный щуп и проверьте уровень масла, который должен находиться между метками максимального и минимального уровня на “REVERSE” (обратной) стороне щупа. Если уровень масла ниже минимальной метки, добавьте масло рекомендованного типа до метки максимального уровня.  
**ВНИМАНИЕ:** Следите за тем, чтобы в картер приводной цепи не попали посторонние предметы. [XCS00531]

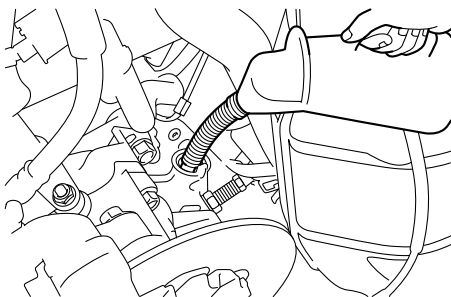

Рекомендованное масло для приводной цепи:

Трансмиссионное масло SAE 75W или 80W API GL-3

5. Вставьте указатель обратно так, чтобы выемка на ручке указателя совпала с выступом на картере приводной цепи.

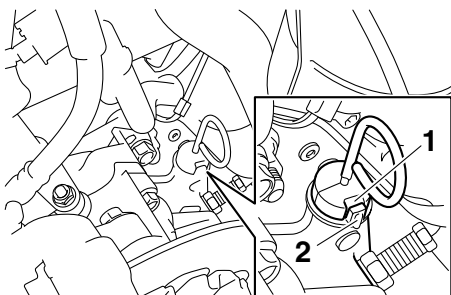

1. Выемка
2. Выступ

- Установите на место правую боковую крышку и капот или закройте капот.

## Чтобы отрегулировать натяжение цепи

- Снимите капот и правую боковую крышку [RS90P / RS90PLT / RST90PGT / RST90PTF (описание процедур см. на стр. 79)] или откройте капот [RST90 (описание процедур см. на стр. 83)].
- Ослабьте контргайку.
- Вручную поворачивайте регулировочный болт натяжения цепи по часовой стрелке до тех пор, пока он не перестанет закручиваться пальцами, после чего ослабьте его на 1/4 поворота.

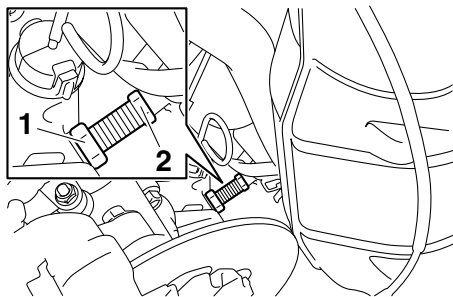

- Контргайка
- Регулировочный болт натяжения цепи
- Удерживая регулировочный болт натяжения цепи при помощи гаечного ключа, заверните контргайку до указанного значения момента затяжки.

Крутящий момент затяжки:

Контргайка:

25 Нм (2.5 м·кгс, 18 фут·фунт силы)

- Установите на место правую боковую крышку и капот или закройте капот.

XSU13935

## Тормоз и стояночный тормоз

XWS00440

### **⚠ ОСТОРОЖНО**

- Ощущение мягкости, “рыхлости” действия рычага тормоза свидетельствует о неисправности в тормозной системе.
- При обнаружении каких-либо неисправностей в тормозной системе не пользуйтесь снегоходом. Во время движения может произойти отказ тормоза, что может привести к аварии. Предоставьте снегоход дилеру фирмы Yamaha для технического осмотра и ремонта тормозной системы.

XCS00060

### **ВНИМАНИЕ**

Торец рычага тормоза не должен выступать за торец рукоятки руля. В противном случае рычаг может быть поврежден при укладывании снегохода на бок для технического обслуживания.

Проверьте работу тормоза, начав движение на малой скорости. Если тормоз не обладает надлежащей способностью к торможению, проверьте его на износ и утечку тормозной жидкости. (Дополнительную информацию см. в следующем разделе.)

## Проверка тормозных колодок

Проверьте тормозные колодки на износ в соответствии с описанной ниже процедурой.

- Поместите снегоход на ровную поверхность и поставьте его на стояночный тормоз.
- Снимите капот и правую боковую крышку [RS90P / RS90PLT / RST90PGT / RST90PTF (описание процедур см. на стр. 79)] или откройте капот [RST90 (описание процедур см. на стр. 83)].

3. Проверьте тормозные колодки на износ. Если износ колодок достиг предела, обратитесь к дилеру фирмы Yamaha для их замены.

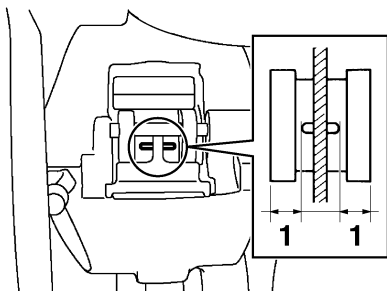

1. Предел износа тормозных колодок

Предел износа тормозных колодок:  
7.5 мм (0.30 дюйм)

4. Установите на место правую боковую крышку и капот или закройте капот.

## Проверка накладок стояночного тормоза

Проверьте накладки стояночного тормоза на износ в соответствии с описанной ниже процедурой.

1. Снимите капот и правую боковую крышку [RS90P / RS90PLT / RST90PGT / RST90PTF (описание процедур см. на стр. 79)] или откройте капот [RST90 (описание процедур см. на стр. 83)].
2. Проверьте накладки стояночного тормоза на износ, измерив их толщину. Если износ накладок достиг предела, обратитесь к дилеру фирмы Yamaha для их замены.

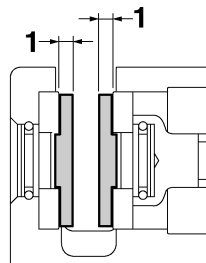

1. Предельный износ колодки стояночного тормоза

Предельный износ колодки стояночного тормоза:  
1.2 мм (0.047 дюйм)

3. Установите на место правую боковую крышку и капот или закройте капот.

## Чтобы отрегулировать стояночный тормоз

По мере износа накладок стояночного тормоза может возникнуть необходимость в их регулировке для обеспечения требуемой тормозной характеристики.

1. Снимите капот и правую боковую крышку [RS90P / RS90PLT / RST90PGT / RST90PTF (описание процедур см. на стр. 79)] или откройте капот [RST90 (описание процедур см. на стр. 83)].
2. Ослабьте контргайку и регулировочный болт колодки стояночного тормоза.
3. Ослабьте контргайку троса стояночного тормоза.
4. Поворачивайте регулировочный болт стояночного тормоза в ту или другую сторону, чтобы отрегулировать длину троса.

# Периодическое техническое обслуживание и регулировка

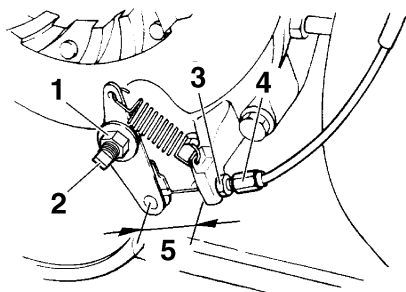

1. Контргайка регулировочного болта колодки стояночного тормоза
2. Регулировочный болт колодки стояночного тормоза
3. Контргайка троса стояночного тормоза
4. Регулировочный болт троса стояночного тормоза
5. Длина троса стояночного тормоза

Длина троса стояночного тормоза:

RS90P 43.0–46.5 мм (1.693–1.831 дюйм)

RS90PLT 43.0–46.5 мм (1.693–1.831 дюйм)

RST90 43.5–46.5 мм (1.713–1.831 дюйм)

RST90PGT 43.0–46.5 мм (1.693–1.831 дюйм)

RST90PTF 43.0–46.5 мм (1.693–1.831 дюйм)

5. Затяните контргайку троса стояночного тормоза.
6. Поворачивайте регулировочный болт стояночного тормоза в ту или другую сторону для регулировки зазора между колодками и тормозным диском.

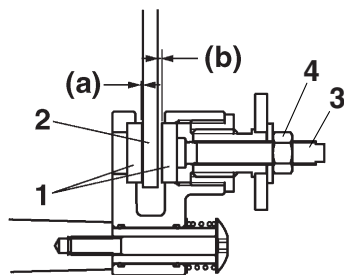

1. Колодка стояночного тормоза
2. Тормозной диск
3. Регулировочный болт колодки стояночного тормоза
4. Контргайка регулировочного болта колодки стояночного тормоза

Зазор между колодкой стояночного тормоза и тормозным диском (a) + (b):  
1.5–2.0 мм (0.059–0.079 дюйм)

7. Затяните контргайку регулировочного болта колодки стояночного тормоза.
8. Установите на место правую боковую крышку и капот или закройте капот.

## Проверка уровня тормозной жидкости

Перед началом движения следует убедиться, что уровень тормозной жидкости выше метки минимального уровня. Убедитесь, что резервуар для тормозной жидкости полон. При необходимости добавьте тормозную жидкость.

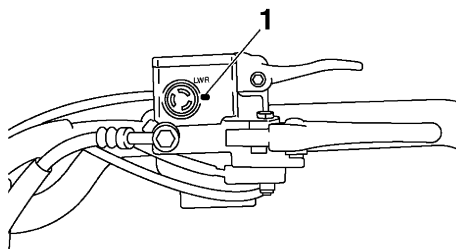

1. Минимально допустимый уровень

Предусмотренная тормозная жидкость:  
DOT 4

XWS00820



Неадекватное обслуживание может привести к выходу тормозной системы из строя. Соблюдайте следующие правила безопасности.

- При недостаточном уровне тормозной жидкости в тормозную систему может попасть воздух, что может снизить ее эффективность.
- Очистите крышку наливной горловины перед открытием. Используйте только тормозную жидкость класса DOT 4, хранящуюся в герметичном контейнере.
- Используйте только специальную тормозную жидкость; иначе могут быть повреждены резиновые прокладки, что может стать причиной появления утечки.
- Доливать можно только тормозную жидкость того же типа. При добавлении тормозной жидкости, отличной от тормозной жидкости класса DOT 4, может произойти вредная химическая реакция.
- Проследите, чтобы во время добавления тормозной жидкости в резервуар не попала вода. Наличие воды в тормозной жидкости существенно снижает точку кипения жидкости и может привести к образованию паровой пробки.

XCS01050

## **ВНИМАНИЕ**

Тормозная жидкость может повредить окрашенные поверхности или пластмассовые детали. Разлитую жидкость следует немедленно удалить.

Поскольку тормозные накладки изнашиваются, уровень тормозной жидкости постепенно снижается. Низкий уровень

тормозной жидкости может означать, что тормозные накладки изношены и/или имеется утечка в тормозной системе; поэтому следует проверять степень изношенности тормозных накладок и наличие утечки в тормозной системе. Если уровень тормозной жидкости резко снизился, перед поездкой следует обратиться к дилеру фирмы Yamaha для выявления причин.

## Замена тормозной жидкости

XWS00471



Замена тормозной жидкости и следующих деталей должна производиться только дилером фирмы Yamaha.

Замена тормозной жидкости необходима, когда в ходе периодического технического обслуживания или в случае повреждения или утечки тормозной жидкости заменены следующие компоненты.

- Все масляные уплотнения главного тормозного цилиндра и цилиндра суппорта
- Тормозной шланг

XSU14270

## Обратная ведущая звездочка (RS90P / RS90PLT / RST90PGT / RST90PTF)

Проверьте обратную ведущую звездочку на отсутствие износа и повреждений. В случае необходимости замените.

## Определение степени износа ведущей звездочки

Измерьте ширину зубца ведущей звездочки на измерительной линии (см. рисунок). Если ширина зубца 13 мм (0.51 дюйма) или менее, замените ведущую звездочку.

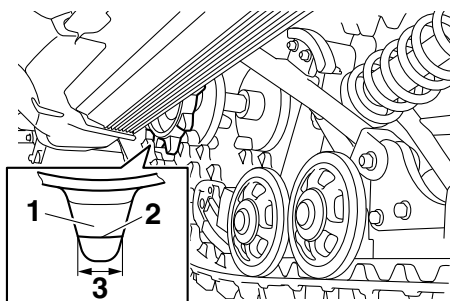

1. Зубец ведущей звездочки
2. Измерительная линия
3. Ширина зубца ведущей звездочки

XSU12144

## Лыжи и полозья

Проверьте лыжи и полозья на отсутствие износа и повреждений. В случае необходимости замените.

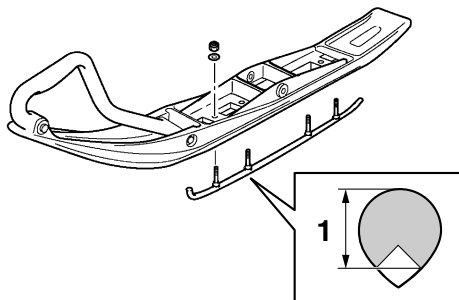

1. Предел износа полозьев

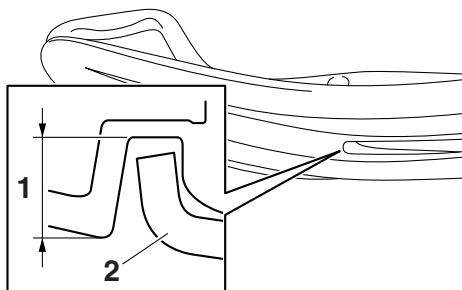

1. Предел износа лыжи
2. Полоз

Предел износа полозьев:

- RS90P 6.0 мм (0.24 дюйм)
- RS90PLT 6.0 мм (0.24 дюйм)
- RST90 8.0 мм (0.31 дюйм)
- RST90PGT 6.0 мм (0.24 дюйм)
- RST90PTF 8.0 мм (0.31 дюйм)

Предел износа лыжи:

- RS90P 12.0 мм (0.47 дюйм)
- RS90PLT 12.0 мм (0.47 дюйм)
- RST90 24.0 мм (0.94 дюйм)
- RST90PGT 12.0 мм (0.47 дюйм)  
(CAN)
- RST90PGT 24.0 мм (0.94 дюйм)  
(FIN)(RUS)(SWE)
- RST90PTF 24.0 мм (0.94 дюйм)

XCS00560

## ВНИМАНИЕ

Старайтесь при погрузке или выгрузке снегохода, при движении по местам с малым количеством снега или без снега не поцарапать лыжи об острые края бетонных покрытий, бордюрные камни и т.п. Это повредит лыжи или ускорит их износ.

## Чтобы отрегулировать параллельность лыж

1. Поверните руль таким образом, чтобы лыжи были направлены строго вперед.
2. Проверьте следующие параметры установки лыж:
  - Лыжи направлены вперед.
  - Расхождение лыж (расстояние А – расстояние В) в норме.

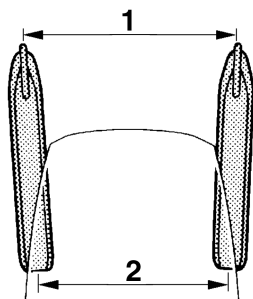

1. Расстояние А
2. Расстояние В

Расхождение лыж (расстояние А – расстояние В):  
0.0–15.0 мм (0.00–0.59 дюйм)

## ПРИМЕЧАНИЕ

Поверните передний конец каждой лыжи полностью внутрь, прежде чем выполнять измерение или выравнивание.

3. Если расхождение лыж не соответствует норме, обратитесь к дилеру фирмы Yamaha.

XSU12164

## Система рулевого управления

Проверьте рукоятки руля на отсутствие чрезмерного свободного хода.

### Чтобы проверить рулевую колонку

1. Подвигайте рукоятки вверх-вниз и вперед-назад.
2. Поверните руль немного вправо и влево.

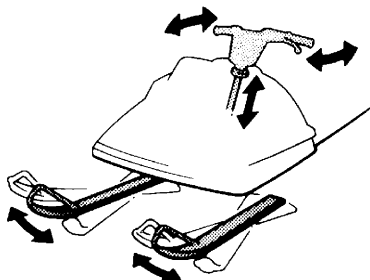

При обнаружении чрезмерного свободного хода обратитесь к дилеру фирмы Yamaha.

## RST90

Чтобы отрегулировать высоту руля

1. Снимите крышку рулевой колонки.

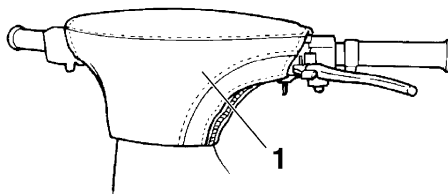

1. Крышка руля
2. Ослабьте болты руля.

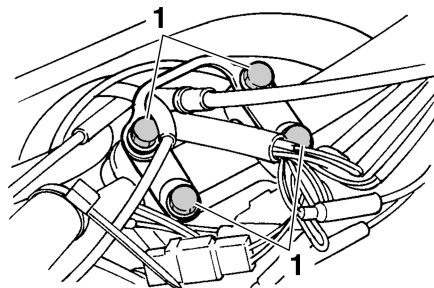

1. Болт руля
3. Перемещая руль вверх или вниз, отрегулируйте его высоту в соответствии с требуемым положением. **ВНИМАНИЕ:** Выступ на руле не должен находиться в указанной зоне. [XCS00571]

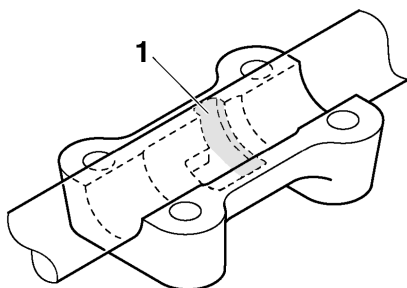
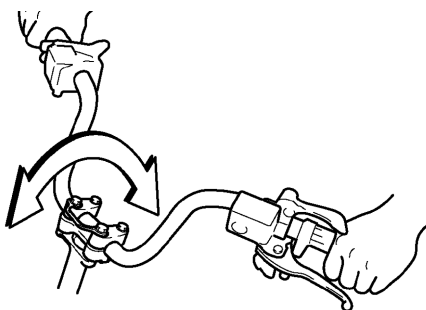
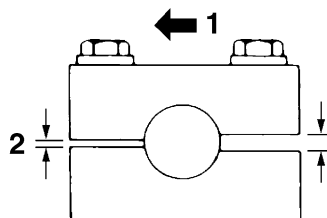
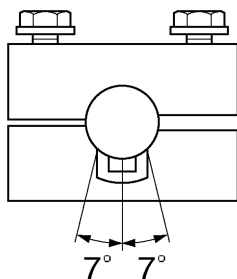

1. Место, где не должен устанавливаться выступ
4. Затяните передние болты держателя руля указанным моментом, затем затяните задние болты держателя руля указанным моментом. **ВНИМАНИЕ:** Каждый держатель руля устанавливается так, чтобы маленький зазор был направлен вперед. [XCS00582]

1. Вперед
2. Маленький зазор

Крутящий момент затяжки болтов руля:  
23 Нм (2.3 м·кгс, 17 фут·фунт силы)

5. Установите верхнюю держателя руля.

XSU13702

## Приводная гусеница и направляющие гусеницы

### Приводная гусеница

XWS00481



Разрушение гусеничного трака, его креплений или разного рода обломки, вылетающие из-под гусеницы, представляют опасность для водителя и окружающих. Соблюдайте следующие правила безопасности:

- Не разрешайте никому стоять за снегоходом при работающем двигателе.
- Когда необходимо поднять заднюю часть снегохода для прокрутки гусеницы, используйте подходящую опору под заднюю часть. Не разрешайте никому держать заднюю часть на весу для прокрутки гусеницы. Не подпускайте никого близко к вращающейся гусенице.
- Почаще проверяйте состояние гусеницы. Заменяйте поврежденные металлические детали направляющих. При поломке поддерживающих стержней или повреждении гусеницы на глубину, на

# Периодическое техническое обслуживание и регулировка

которой становятся видимыми волокна армирующего материала, гусеницу необходимо заменить. В противном случае повреждение или разрушение трака может привести к утрате способности снегохода к торможению, потере управления и аварии.

## Проверка приводной гусеницы

XWS00490



При обнаружении повреждения приводной гусеницы или нарушения ее регулировки не пользуйтесь снегоходом. Повреждение или отказ приводной гусеницы может привести к потере способности к торможению и управления снегоходом, что может стать причиной аварии.

Проверьте центрирование и провисание приводной гусеницы и проверьте гусеницу на отсутствие износа и повреждений.

В случае необходимости отрегулируйте или замените. (Дополнительную информацию см. в следующем разделе.)

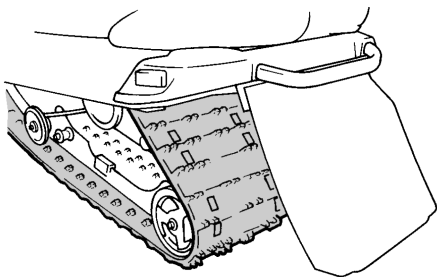

## Проверка центрирования приводной гусеницы

1. Поднимите заднюю часть снегохода и установите ее на подходящую опору, чтобы приподнять гусеницу над поверхностью.
2. Запустите двигатель и дайте гусенице повернуться на один или два оборота. Выключите двигатель.

3. Проверьте выравнивание гусеницы относительно направляющих. Если центрирование отличается от указанного, отрегулируйте приводную гусеницу.

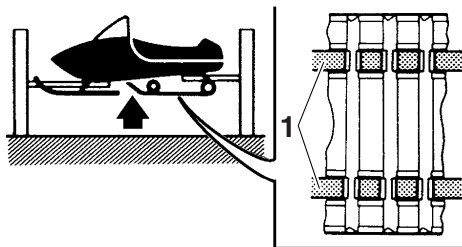

1. Направляющая гусеницы

## Измерение провисания приводной гусеницы

1. Положите снегоход набок.
2. Измерьте провисание гусеницы при помощи пружинного безмена. Потяните за центр приводной гусеницы с усилием 100 Н (10 кгс, 22 фунт силы).

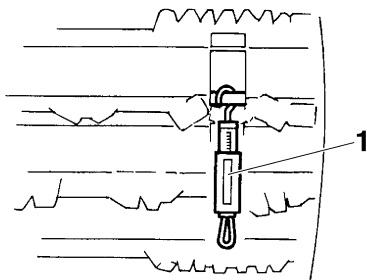

1. Пружинный безмен

## ПРИМЕЧАНИЕ

Измерьте зазор между направляющей гусеницы и краем отверстия для гусеницы с обеих сторон.

# Периодическое техническое обслуживание и регулировка

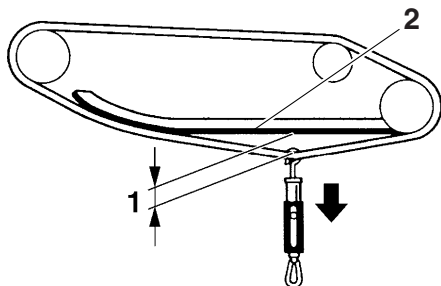

1. Провисание гусеницы
2. Направляющая гусеницы

Стандартное провисание приводной гусеницы:  
30.0–35.0 мм (1.18–1.38 дюйм)

3. Если провисание отличается от указанного, отрегулируйте гусеницу.

## Регулировка центрирования и провисания приводной гусеницы (RS90P / RS90PLT)

1. Ослабьте гайку задней оси.

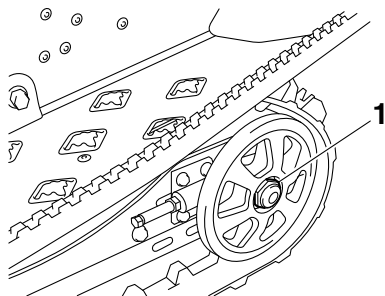

1. Гайка задней оси
2. Поднимите заднюю часть снегохода и установите ее на подходящую опору, чтобы приподнять гусеницу над поверхностью.
3. Запустите двигатель и дайте гусенице провернуться на один или два оборота. Выключите двигатель.

4. Ослабьте контргайку с левой и правой сторон снегохода, а затем выровняйте гусеницу, повернув регулировочный болт с каждой стороны.

Положение гусеницы	Смещена вправо	Смещена влево
Левый регулировочный болт	Вывернуть	Ввернуть
Правый регулировочный болт	Ввернуть	Вывернуть

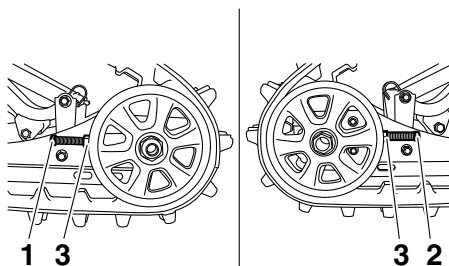

1. Левый регулировочный болт
2. Правый регулировочный болт
3. Контргайка

## Смещена вправо

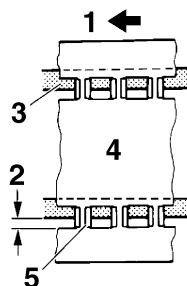

1. Вперед
2. Зазор
3. Направляющая гусеницы
4. Приводная гусеница
5. Металлическая деталь направляющей

# Периодическое техническое обслуживание и регулировка

Смещена влево

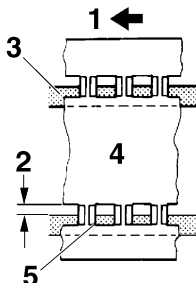

1. Вперед
  2. Зазор
  3. Направляющая гусеницы
  4. Приводная гусеница
  5. Металлическая деталь направляющей
5. Отрегулируйте провисание гусеницы в соответствии с требуемой величиной.
- ВНИМАНИЕ: Правый и левый регулировочные болты должны быть повернуты на одинаковую величину.**

[XCS00970]

Провисание гусеницы	Больше нормы	Меньше нормы
Левый регулировочный болт	Ввернуть	Вывернуть
Правый регулировочный болт	Ввернуть	Вывернуть

6. Затяните контргайки, используя указанный момент затяжки.

Крутящий момент затяжки контргайки:  
59 Нм (5.9 м·кгс, 43 фут·фунт силы)

7. Проверьте еще раз выравнивание и провисание. При необходимости повторите операции с 3-й по 6-ю, пока не будет достигнуто правильное положение гусеницы.
8. Опустите снегоход на землю.
9. Затяните гайку задней оси.

Крутящий момент гайки задней оси:  
75 Нм (7.5 м·кгс, 54 фут·фунт силы)

Регулировка центрирования и провисания приводной гусеницы (RST90 / RST90PGT / RST90PTF)

1. Ослабьте гайку задней оси.

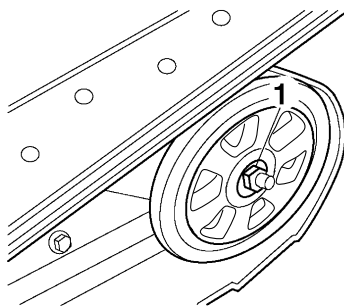

1. Гайка задней оси
2. Поднимите заднюю часть снегохода и установите ее на подходящую опору, чтобы приподнять гусеницу над поверхностью.
3. Запустите двигатель и дайте гусенице провернуться на один или два оборота. Выключите двигатель.
4. Отцентрируйте приводную гусеницу, поворачивая левую и правую регулировочные гайки.

Положение гусеницы	Смещена вправо	Смещена влево
Левая регулировочная гайка	Вывернуть	Ввернуть
Правая регулировочная гайка	Ввернуть	Вывернуть

# Периодическое техническое обслуживание и регулировка

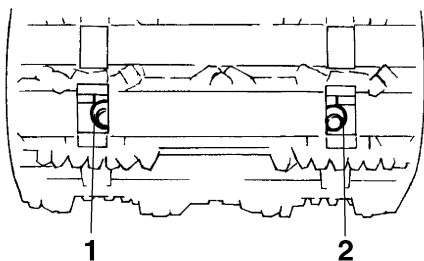

1. Левая регулировочная гайка
2. Правая регулировочная гайка

## Смещена вправо

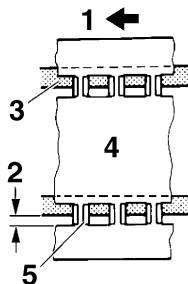

1. Вперед
2. Зазор
3. Направляющая гусеницы
4. Приводная гусеница
5. Металлическая деталь направляющей

## Смещена влево

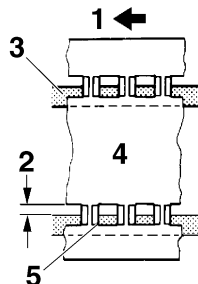

1. Вперед
  2. Зазор
  3. Направляющая гусеницы
  4. Приводная гусеница
  5. Металлическая деталь направляющей
5. Отрегулируйте провисание гусеницы в соответствии с требуемой величиной.
- ВНИМАНИЕ:** Правая и левая регулировочные гайки должны быть повернуты на одинаковую величину.

[XCS00592]

Провисание гусеницы	Больше нормы	Меньше нормы
Левая регулировочная гайка	Ввернуть	Вывернуть
Правая регулировочная гайка	Ввернуть	Вывернуть

6. Проверьте еще раз выравнивание и провисание. При необходимости повторите операции с 3-й по 5-ю, пока не будет достигнуто правильное положение гусеницы.
7. Опустите снегоход на землю.
8. Затяните гайку задней оси.

Крутящий момент гайки задней оси:  
75 Нм (7.5 м·кгс, 54 фут·фунт силы)

## Направляющие гусеницы

Проверьте направляющие на отсутствие износа и повреждений.

# Периодическое техническое обслуживание и регулировка

Если износ направляющих достиг предела, их необходимо заменить.

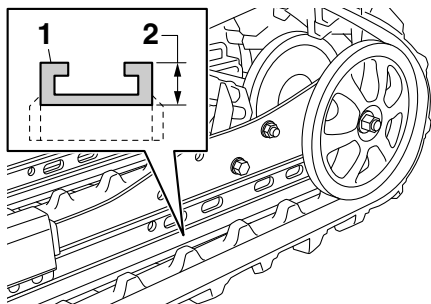

1. Направляющая гусеницы
2. Высота предельного износа

Высота предельного износа направляющей гусеницы:  
10.5 мм (0.41 дюйм)

XCS00350

## **ВНИМАНИЕ**

Чаше ездите по свежему снегу. Движение по льду или плотно утрамбованному снегу вызывает быстрый износ направляющих гусеницы.

XSU12198

## **Смазка**

Смазывайте следующие места рекомендуемой смазкой.

XWS00511

## **⚠ ОСТОРОЖНО**

Не смазывайте трос дроссельной заслонки, поскольку он может замерзнуть, что может привести к потере управления. Нанесите каплю смазки только на конец троса.

## **ПРИМЕЧАНИЕ**

Для смазки деталей, оснащенных ниппелем для смазки, используйте смазочный шприц.

Смазки:

Рычаг тормоза:

Силиконовая смазка

Другие точки смазки:

Низкотемпературная смазка

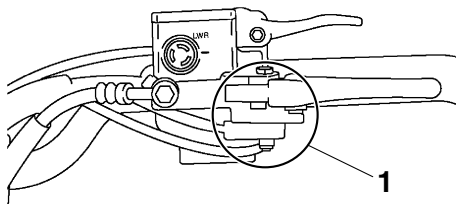

1. Место смазки

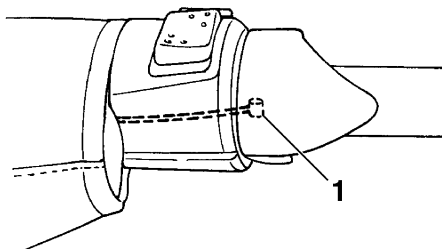

1. Конец троса дроссельной заслонки

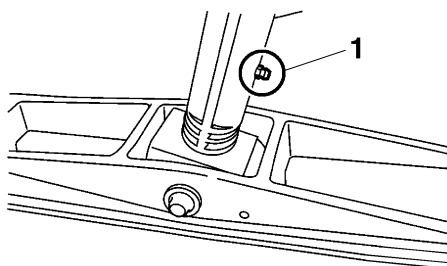

1. Ниппель для смазки

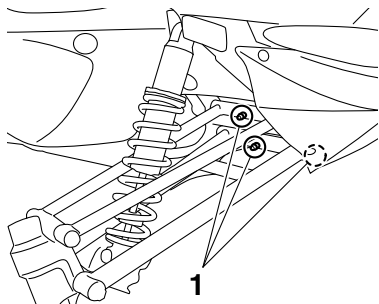

1. Ниппель для смазки

## RST90

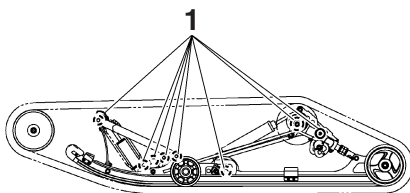

1. Ниппель для смазки

## RS90P

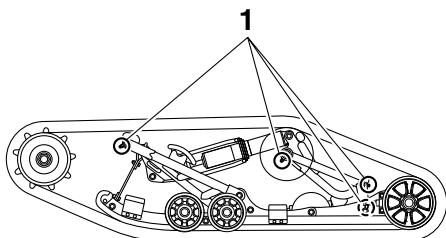

1. Ниппель для смазки

## RST90PGT

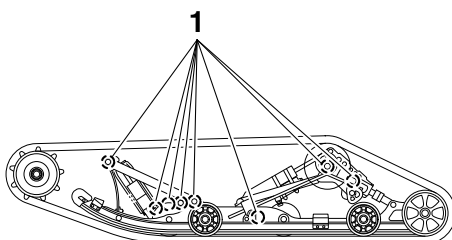

1. Ниппель для смазки

## RS90PLT

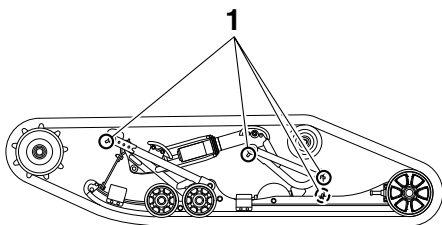

1. Ниппель для смазки

## RST90PTF

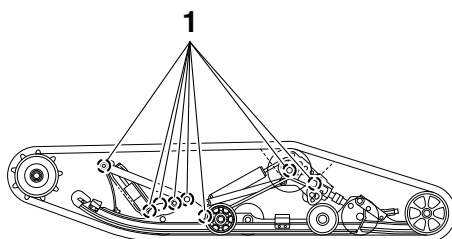

1. Ниппель для смазки

XSU14181

## Замена лампы фары

### RS90P / RS90PLT

1. Снимите верхнюю крышку. (Порядок снятия см. на стр. 79.)

# Периодическое техническое обслуживание и регулировка

- Открутите винты и снимите съемную панель фар.

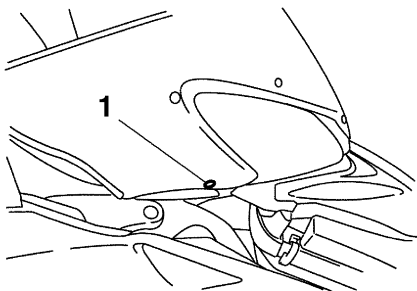

- Винт

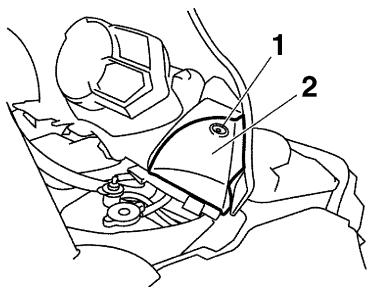

- Винт
- Съемная панель фар
- Отсоедините электрический разъем фары.
- Снимите крышку фары.

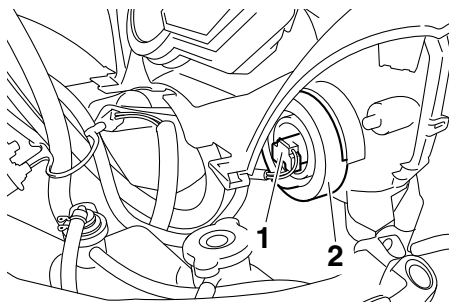

- Разъем фары
- Крышка фары
- Отсоедините патрон фары, затем извлеките перегоревшую лампу.

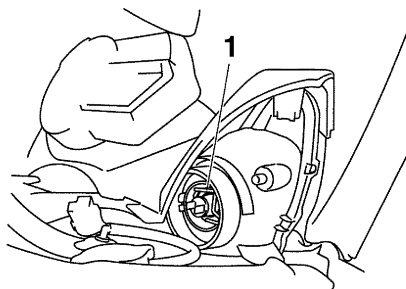

- Патрон лампы
- Установите новую лампу, после чего закрепите патрон на фаре. **ВНИМАНИЕ:** Не касайтесь колбы лампы руками и не допускайте попадания на нее масла, в противном случае уменьшатся срок службы и яркость лампы. При загрязнении колбы маслом тщательно протрите ее ветошью, смоченной спиртом или растворителем лака.

[XCS00621]

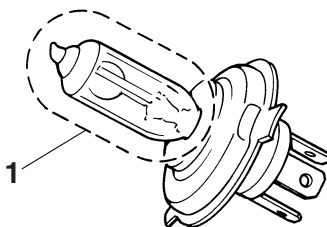

- Не прикасаться к стеклянной части лампы.

Тип лампы:  
Галогенная лампа

- Установите крышку фары, после чего подсоедините разъем фары.
- Установите съемную панель фар, а затем установите винты.
- Установите верхнюю крышку.

## RST90

- Откройте капот.

# Периодическое техническое обслуживание и регулировка

2. Отсоедините электрический разъем фары.
3. Снимите крышку фары.

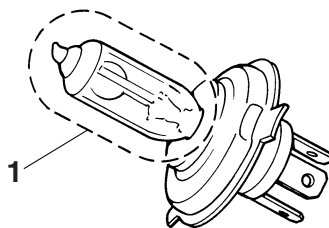
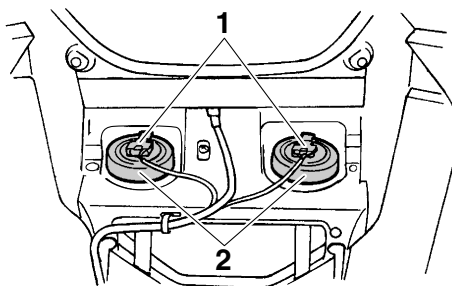

1. Не прикасаться к стеклянной части лампы.

Тип лампы:  
Галогенная лампа

1. Разъем фары
  2. Крышка фары
4. Отсоедините патрон фары, затем извлеките перегоревшую лампу.

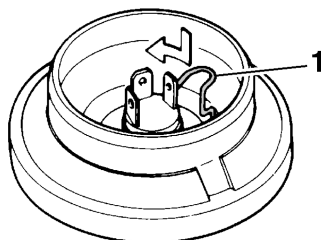

1. Патрон лампы
5. Установите новую лампу, после чего закрепите патрон на фаре. **ВНИМАНИЕ:** Не касайтесь колбы лампы руками и не допускайте попадания на нее масла, в противном случае уменьшатся срок службы и яркость лампы. При загрязнении колбы маслом тщательно протрите ее ветошью, смоченной спиртом или растворителем лака.

[XCS00621]

6. Установите крышку фары, после чего подсоедините разъем фары.
7. Закройте капот.

## RST90PGT / RST90PTF

1. Снимите капот и верхнюю крышку. (Порядок снятия см. на стр. 79.)
2. Выкрутите болты фары и болты стойки ветрового стекла, расположенные с двух сторон снегохода.

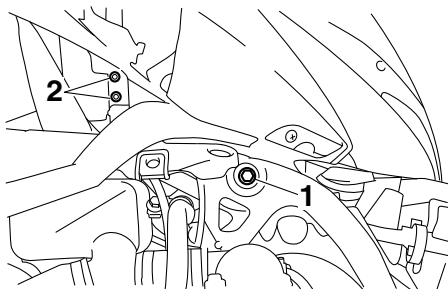

1. Болт крепления фар
  2. Болт стойки ветрового стекла
3. Отсоедините фары, как показано на рисунке, после чего поднимите их и отведите вперед, подальше от руля. **ВНИМАНИЕ:** При перемещении фар будьте внимательны, чтобы не поцарапать снегоход. [XCS00920]

# Периодическое техническое обслуживание и регулировка

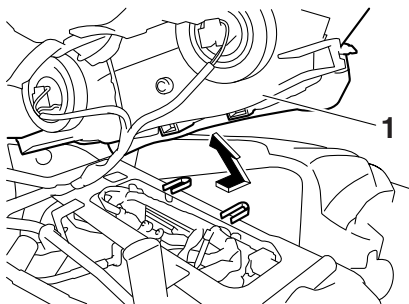

1. Передняя фара

4. Отсоедините электрический разъем фары.
5. Снимите крышку фары.

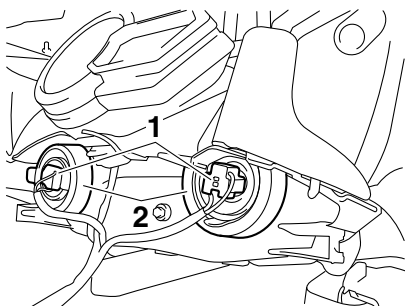

1. Разъем фары  
2. Крышка фары

6. Отсоедините патрон фары, затем извлеките перегоревшую лампу.

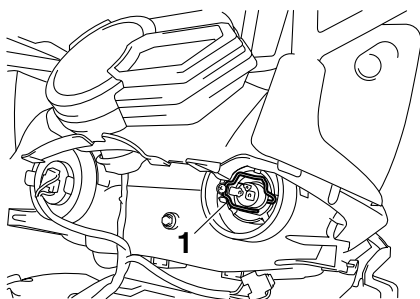

1. Патрон лампы

7. Установите новую лампу, после чего закрепите патрон на фаре. **ВНИМАНИЕ:** Не касайтесь колбы лампы руками и не допускайте попадания на нее масла, в

противном случае уменьшатся срок службы и яркость лампы. При загрязнении колбы маслом тщательно протрите ее ветошью, смоченной спиртом или растворителем лака.

[XCS00621]

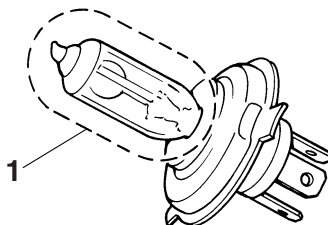

1. Не прикасаться к стеклянной части лампы.

Тип лампы: Галогенная лампа
--------------------------------

8. Установите крышку фары, после чего подсоедините разъем фары.
9. Установите фару, при этом выступы на стойке крепления должны войти в пазы на нижней части фары.

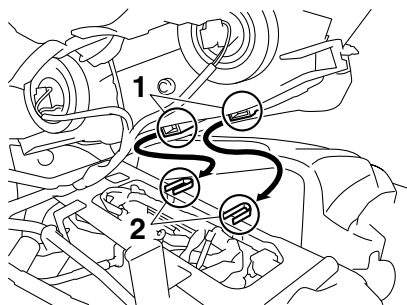

1. Паз
2. Выступ

10. В углубление в верхней части крышки корпуса воздушного фильтра установите уплотнение.

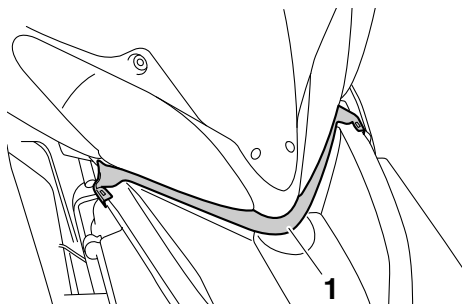

1. Уплотнение

11. Вставьте болты фары и болты стойки ветрового стекла и затяните их с указанным крутящим моментом.

Крутящие моменты затяжки:

Болт крепления фар:

3.0 Нм (0.30 м·кгс, 2.2 фут·фунт  
силы)

Болт стойки ветрового стекла:

14 Нм (1.4 м·кгс, 10 фут·фунт  
силы)

12. Установите верхнюю крышку и капот.

XSU14150

## Регулировка наклона луча фары

### RS90P / RS90PLT / RST90PGT / RST90PTF

1. Снимите верхнюю крышку. (Порядок снятия см. на стр. 79.)
2. Используйте крестовую отвертку для вращения регулировочного винта и изменения угла наклона фары. Чтобы опустить фары, вращайте регулировочный винт в направлении (а). Чтобы поднять фары, вращайте регулировочный винт в направлении (b).

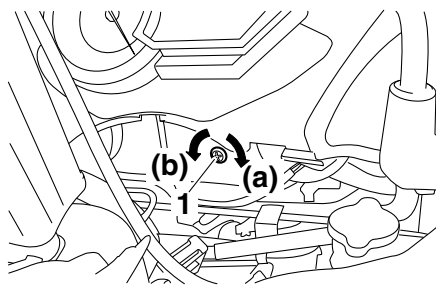

1. Регулировочный винт угла наклона фары

3. Установите верхнюю крышку.

### RST90

1. Откройте капот.
2. Вставьте крестовую отвертку в отверстие под капотом, чтобы повернуть регулировочный винт угла наклона фары. Чтобы опустить фару, вращайте крестовую отвертку в направлении (а). Чтобы поднять фару, вращайте крестовую отвертку в направлении (b).

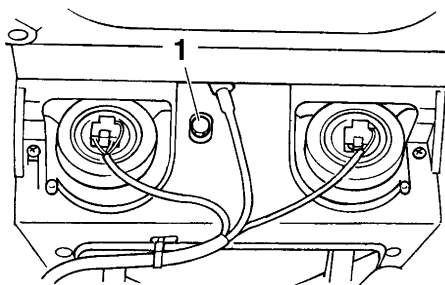

1. Регулировочный винт угла наклона фары

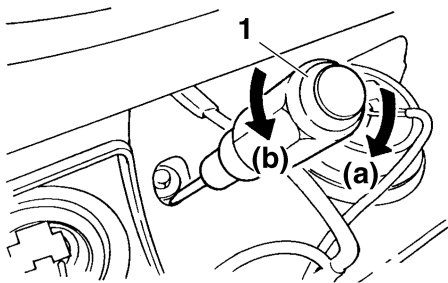

1. Крестовая отвертка

3. Закройте капот.

XSU12290

## Соединения и крепежные детали

Проверьте плотность затяжки соединений и крепежных деталей.

При необходимости подтяните их в нужном порядке с требуемым крутящим моментом.

XSU14020

## Аккумуляторная батарея

Аккумуляторная батарея расположена под корпусом воздушного фильтра. (См. стр. 130.)

Данная модель оснащена КРСК (клапанно-регулируемой свинцово-кислотной) аккумуляторной батареей. Проверять электролит или добавлять дистиллированную воду не нужно. Тем не менее, следует проверять и при необходимости закручивать соединения выводов аккумуляторной батареи.

XWS00540

### **⚠ ОСТОРОЖНО**

Электролит батарей ядовит и опасен. Он содержит серную кислоту и может вызвать сильные ожоги. Не допускайте попадания электролита на кожу, одежду или в глаза.

#### НЕЙТРАЛИЗАЦИЯ:

- **НАРУЖНАЯ:** Смыть водой.
- **ВНУТРЕННЯЯ:** Выпить большое количество воды или молока. Затем выпить магнезию, взбитое яйцо или растительное масло. Немедленно обратиться к врачу.

- **ГЛАЗА:** Промывать водой в течение 15 минут, после чего немедленно обратиться к врачу.

Батареи выделяют взрывоопасные газы. Рядом с батареей не должны находиться искрящие провода, открытое пламя, зажженные сигареты и т.п. Во время зарядки батареи или ее эксплуатации в закрытом помещении должна быть обеспечена достаточная вентиляция. При работе с батареей всегда защищайте глаза. **ДЕРЖИТЕ АККУМУЛЯТОРНУЮ БАТАРЕЮ В МЕСТЕ, НЕДОСТУПНОМ ДЛЯ ДЕТЕЙ.**

Аккумуляторную батарею следует безотлагательно заряжать самостоятельно или в дилерском центре Yamaha при наличии признаков ее разрядки. Помните, что при наличии электрических аксессуаров на снегоходе батарея разряжается быстрее.

XWS00610

### **⚠ ОСТОРОЖНО**

- Не курите рядом с батареей во время ее зарядки. Искры могут вызвать взрыв водорода, выделяемого при зарядке батарей.
- Сначала отсоедините провод от клеммы отрицательного полюса батареи, а затем полюс от клеммы положительного полюса батареи.
- Сначала подключайте провод к клемме положительного полюса, а затем — провод к клемме отрицательного полюса батареи.
- Ни в коем случае не подсоединяйте и не отсоединяйте батарею от снегохода во время ее зарядки. Искры могут вызвать взрыв водорода, выделяемого при зарядке батарей.
- Убедитесь, что клеммы батареи прочно закреплены.

XCS00843

## **ВНИМАНИЕ**

- Для зарядки КРСК (клапанно-регулируемой свинцово-кислотной) аккумуляторной батареи требуется специальное зарядное устройство с постоянным значением напряжения. Использование обычного зарядного устройства приведет к повреждению батареи.
- Не пытайтесь зарядить батарею быстро.

XSU14194

## **Замена предохранителя**

XWS00550

## **⚠ ОСТОРОЖНО**

Используйте только предохранители указанного типа. Неподходящий предохранитель может стать причиной выхода из строя электрооборудования или **ВОЗНИКНОВЕНИЯ ОПАСНОСТИ ВОЗГОРАНИЯ.**

XCS00631

## **ВНИМАНИЕ**

Во избежание случайного короткого замыкания перед заменой предохранителя выключите главный переключатель и отсоедините отрицательный провод аккумуляторной батареи.

## **RS90P / RS90PLT / RST90PGT / RST90PTF**

Основной предохранитель и предохранитель системы впрыска топлива расположены под корпусом воздушного фильтра. Блок предохранителей, который содержит предохранители для отдельных цепей, расположен за правой боковой крышкой.

1. Снимите капот, левую и правую боковые крышки и верхнюю крышку. (Порядок снятия см. на стр. 79.)

2. Выкрутите болты фары и болты стойки ветрового стекла (RST90PGT / RST90PTF), расположенные с двух сторон снегохода.

## **RS90P / RS90PLT**

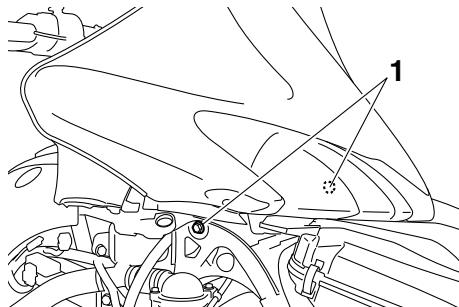

1. Болт крепления фар

## **RST90PGT / RST90PTF**

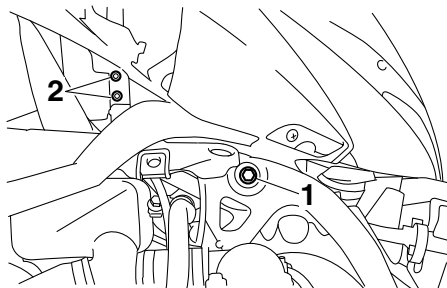

1. Болт крепления фар
2. Болт стойки ветрового стекла
3. Отсоедините фары, как показано на рисунке, после чего поднимите их и отведите назад, подальше от крышки корпуса воздушного фильтра.  
**ВНИМАНИЕ:** При перемещении фар будьте внимательны, чтобы не поцарапать снегоход. [XCS00920]

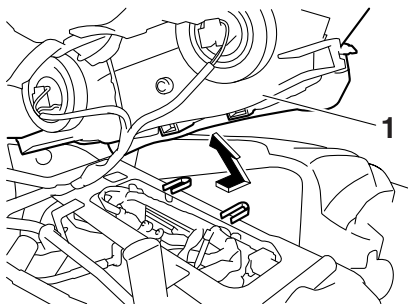

1. Передняя фара

4. Отсоедините крепления корпуса воздушного фильтра и отсоедините разъем датчика температуры.

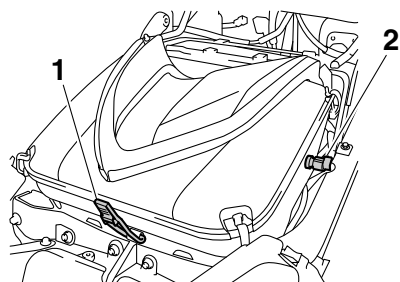

1. Крепление корпуса воздушного фильтра  
2. Разъем датчика температуры воздуха

5. Ослабьте зажимные болты.

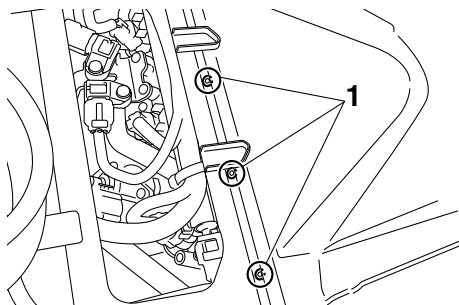

1. Зажимной болт

6. Сдвиньте хомут вентиляционного шланга масляного бака от корпуса воздушного фильтра, а затем отсоедините этот вентиляционный шланг.

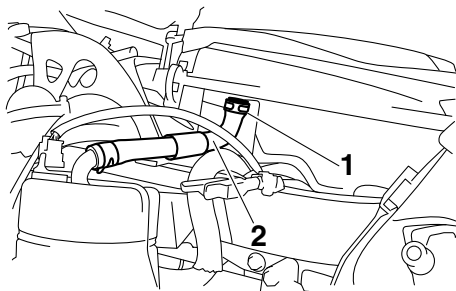

1. Хомут вентиляционного шланга масляного бака  
2. Вентиляционный шланг масляного бака

7. Поднимите корпус воздушного фильтра, отсоедините от корпуса впускной шланг и вентиляционный шланг головки цилиндров блока ISC (контроль холостого хода), после чего снимите корпус.

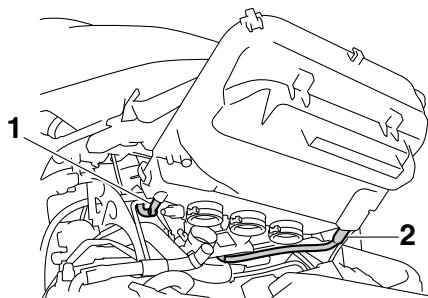

1. Вентиляционный шланг головки цилиндров  
2. Впускной шланг блока ISC (контроль холостого хода)

8. Отцепите ленту крепления батареи и снимите крышку батарейного отсека.

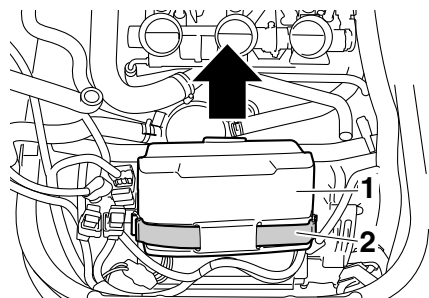

1. Крышка батарейного отсека
  2. Лента крепления батареи
9. Отсоедините минусовой вывод батареи, открутив болт.

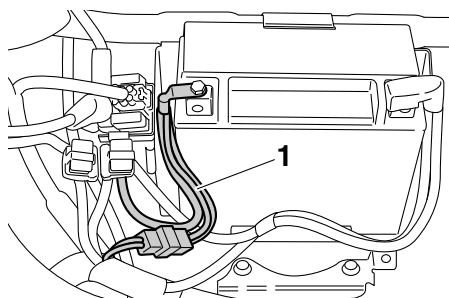

1. Отрицательный провод аккумуляторной батареи
10. Замените перегоревший предохранитель новым, рассчитанным на соответствующую амперную нагрузку.

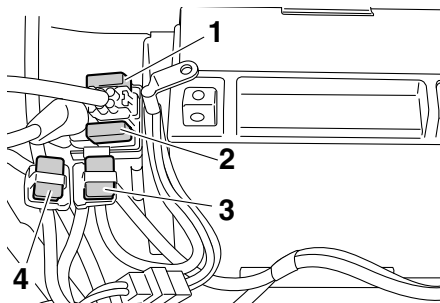

1. Запасной предохранитель
2. Предохранитель системы впрыска топлива
3. Главный предохранитель
4. Предохранитель EPS

## RS90P / RS90PLT

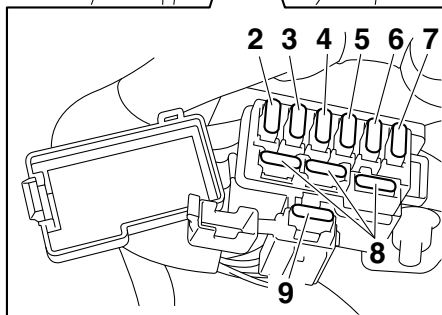
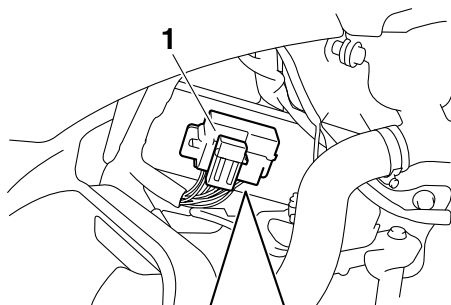

1. Коробка предохранителей
2. Предохранитель цепи зажигания "IGN"
3. Предохранитель вентилятора радиатора "FAN"
4. Предохранитель [RS90P / RS90PLT (КАНАДЫ)] "S/H" (гнездо подключения обогревателя защитной маски)/запасной предохранитель [RS90PLT (ЕВРОПЫ)]
5. Предохранитель фары "HEAD"
6. Предохранитель цепи сигнальной системы "SIG"
7. Предохранитель гнезда для подключения к источнику постоянного тока "DC"
8. Запасной предохранитель
9. Запасной предохранитель [RS90P / RS90PLT (КАНАДЫ)]

## RST90PGT / RST90PTF

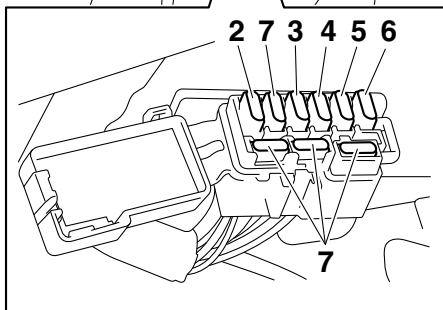
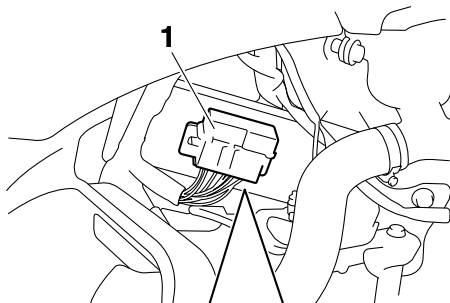

1. Коробка предохранителей
2. Предохранитель цепи зажигания "IGN"
3. Предохранитель "S/H" (гнездо подключения обогревателя защитной маски) (КАНАДЫ)
4. Предохранитель фары "HEAD"
5. Предохранитель цепи сигнальной системы "SIG"
6. Предохранитель гнезда для подключения к источнику постоянного тока "DC"
7. Запасной предохранитель

### Типы предохранителей:

Главный предохранитель:

40.0 A

Предохранитель EPS:

30.0 A

Предохранитель системы впрыска

топлива:

10.0 A

Предохранитель цепи зажигания:

15.0 A

Предохранитель вентилятора

радиатора:

RS90P 5.0 A

RS90PLT 5.0 A

Предохранитель фары:

20.0 A

Предохранитель сигнальной системы:

RS90P 3.0 A

RS90PLT 3.0 A

RST90PGT 7.5 A

RST90PTF 7.5 A

Предохранитель гнезда для подключения к источнику постоянного тока:

3.0 A

Предохранитель гнезда подключения обогревателя защитной маски:

RS90P 3.0 A

RS90PLT 3.0 A (CAN)

RST90PGT 3.0 A (CAN)

RST90PTF 3.0 A (CAN)

Запасные предохранители:

RS90P / RS90PLT (КАНАДЫ)

20.0 A, 15.0 A, 10.0 A, 5.0 A, 3.0 A

RS90PLT (ЕВРОПЫ)

20.0 A, 15.0 A, 10.0 A, 5.0 A, 3.0 A

RST90PGT / RST90PTF

20.0 A, 15.0 A, 10.0 A, 7.5 A, 3.0 A

11. Подсоедините минусовой вывод батареи, вкрутив болт.
12. Установите крышку батарейного отсека и закрепите ленту крепления батареи на держателе.
13. Установите корпус воздушного фильтра, выполнив действия 4–7 в обратном порядке.

14. Установите фару, при этом выступы на стойке крепления должны войти в пазы на нижней части фары.

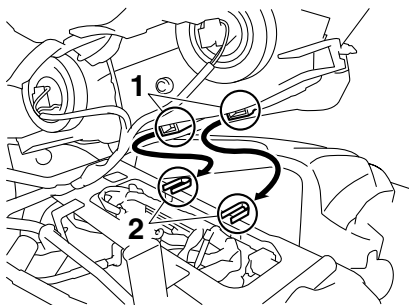

1. Паз
  2. Выступ
15. В углубление в верхней части крышки корпуса воздушного фильтра установите уплотнение.

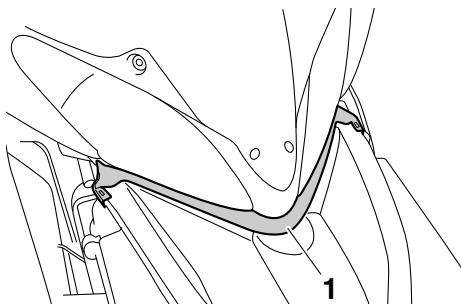

1. Уплотнение
16. Вставьте болты фары и болты стойки ветрового стекла (RST90PGT / RST90PTF) и затяните их с указанным крутящим моментом.

Крутящие моменты затяжки:

Болт крепления фар:

3.0 Нм (0.30 м·кгс, 2.2 фут-фунт  
силы)

Болт стойки ветрового стекла:

14 Нм (1.4 м·кгс, 10 фут-фунт  
силы)

17. Установите на место верхнюю крышку, левую и правую боковые крышки и капот.

## ПРИМЕЧАНИЕ

Если новый предохранитель снова сразу перегорел, предоставьте снегоход дилеру фирмы Yamaha для технического осмотра.

## RST90

Основной предохранитель расположен под корпусом воздушного фильтра. Блок предохранителей, который содержит предохранители для отдельных цепей, расположен за правой боковой крышкой.

1. Откройте капот.
2. Снимите правую боковую крышку. (Порядок снятия см. на стр. 79.)
3. Отсоедините крепление корпуса воздушного фильтра.

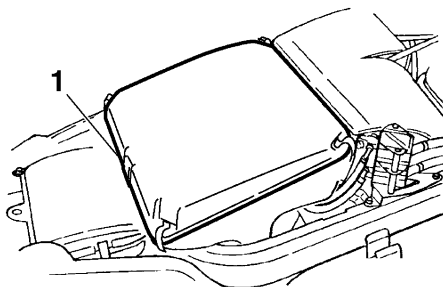

1. Крепление корпуса воздушного фильтра
4. Ослабьте зажимные болты.

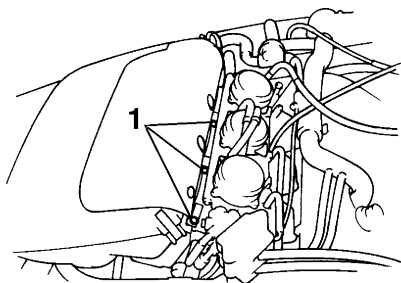

1. Зажимной болт
5. Сдвиньте хомут вентиляционного шланга масляного бака от корпуса воздушного фильтра, а затем отсоедините этот вентиляционный шланг.

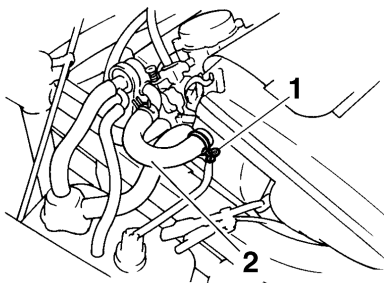

1. Хомут вентиляционного шланга масляного бака
  2. Вентиляционный шланг масляного бака
6. Сдвиньте хомут вентиляционного шланга картера вверх (сторона картера) и отсоедините этот вентиляционный шланг от двигателя.

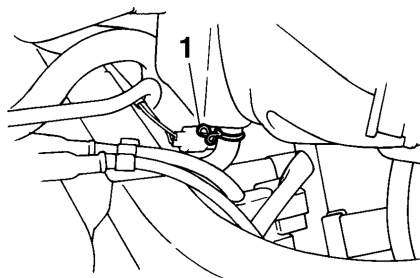

1. Хомут вентиляционного шланга картера (со стороны корпуса воздушного фильтра)
8. Отсоедините отрицательный провод аккумуляторной батареи.
9. Замените перегоревший предохранитель новым, рассчитанным на соответствующую амперную нагрузку.

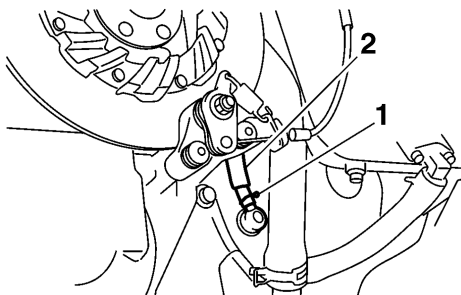

1. Хомут вентиляционного шланга картера (со стороны картера)
  2. Вентиляционный шланг картера
7. Приподнимите корпус воздушного фильтра, сдвиньте хомут вентиляционного шланга картера вниз (сторона корпуса воздушного фильтра), отсоедините этот вентиляционный шланг от корпуса воздушного фильтра и снимите корпус воздушного фильтра.

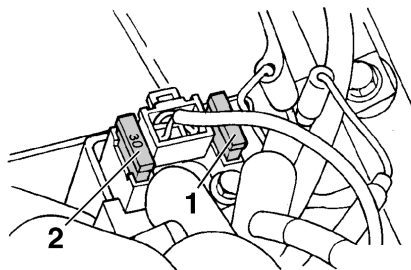

1. Главный предохранитель
2. Запасной главный предохранитель

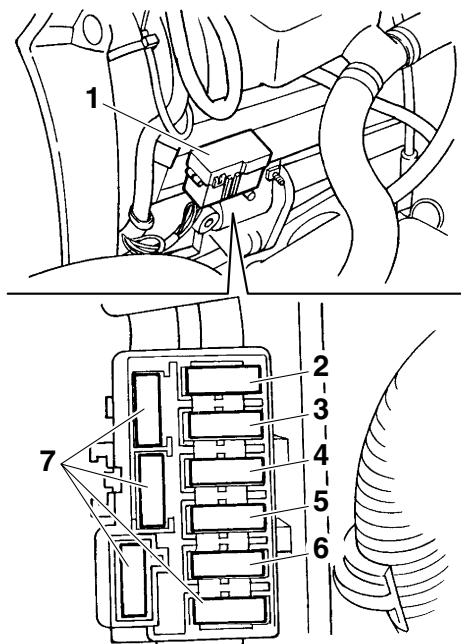

1. Коробка предохранителей
2. Предохранитель фары "HEAD"
3. Предохранитель цепи сигнальной системы "SIG"
4. Предохранитель гнезда для подключения к источнику постоянного тока "DC TERM"
5. Предохранитель цепи обогрева карбюраторов "C/W"
6. Предохранитель цепи зажигания "IGN"
7. Запасной предохранитель

## Типы предохранителей:

- Главный предохранитель: 30.0 А
- Запасной главный предохранитель: 30.0 А
- Предохранитель фары: 20.0 А
- Предохранитель сигнальной системы: 10.0 А
- Предохранитель гнезда для подключения к источнику постоянного тока: 3.0 А
- Предохранитель цепи обогрева карбюраторов: 20.0 А
- Предохранитель цепи зажигания: 15.0 А
- Запасные предохранители: 20.0 А, 15.0 А, 10.0 А, 3.0 А

10. Подсоедините отрицательный провод аккумуляторной батареи.
11. Установите корпус воздушного фильтра, выполнив действия 3–7 в обратном порядке. **ВНИМАНИЕ:** При установке корпуса воздушного фильтра надежно подсоедините вентиляционные шланги. [XCS00641]

## ПРИМЕЧАНИЕ

При установке корпуса воздушного фильтра подсоедините вентиляционный шланг картера сначала к корпусу воздушного фильтра, а затем к двигателю.

12. Установите на место правую боковую крышку и закройте капот.

## ПРИМЕЧАНИЕ

Если новый предохранитель снова сразу перегорел, предоставьте снегоход дилеру фирмы Yamaha для технического осмотра.

XSU14165

## Двигатель проворачивается, но не запускается

### 1. Топливная система

- Топливо не поступает в камеру сгорания
  - В баке нет топлива:  
Залейте топливо.  
↓
  - Засорился топливопровод:  
Прочистите топливопровод.  
↓
  - Засорился инжектор (RS90P / RS90PLT / RST90PGT / RST90PTF):  
Предоставьте снегоход дилеру фирмы Yamaha для проверки.
  - Засорился карбюратор (RST90):  
Прочистите карбюратор.
- Топливо поступает в камеру сгорания
  - Двигатель залит (RS90P / RS90PLT / RST90PGT / RST90PTF):  
Проверните двигателя или насухо протрите свечи.
  - Двигатель залит (чрезмерное дросселирование) (RST90):  
Проверните двигатель при открытой дроссельной заслонке или протрите насухо свечи зажигания.

### 2. Электрическая система

- Слабая искра или отсутствие искры
  - Свечи зажигания покрыты нагаром или влажные:  
Удалите нагар или протрите насухо свечи зажигания. В случае необходимости замените.  
↓
  - Неисправна система зажигания:  
Предоставьте снегоход дилеру фирмы Yamaha для проверки.  
↓

- Неисправна система T.O.R.S.:  
Отсоедините разъемы выключателя дроссельной заслонки и соедините их между собой в обход системы T.O.R.S. **ОСТОРОЖНО!** Перед шунтированием системы T.O.R.S. убедитесь, что дроссельная заслонка должным образом возвращается в полностью закрытое положение. Система T.O.R.S. является важным устройством обеспечения безопасности; в случае ее неисправности немедленно предоставьте снегоход дилеру фирмы Yamaha для ремонта.

[XWS00561]

### RS90P / RS90PLT / RST90PGT / RST90PTF

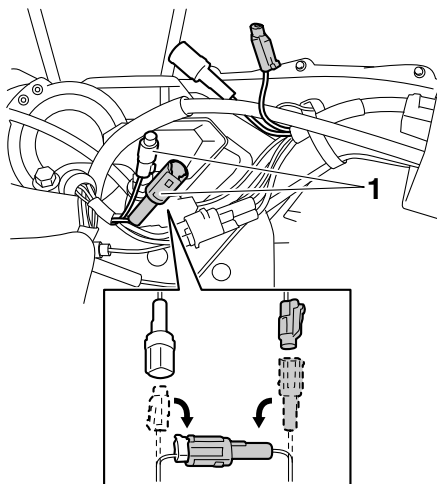

1. Разъем выключателя дроссельной заслонки

# Поиск и устранение неисправностей

## RST90

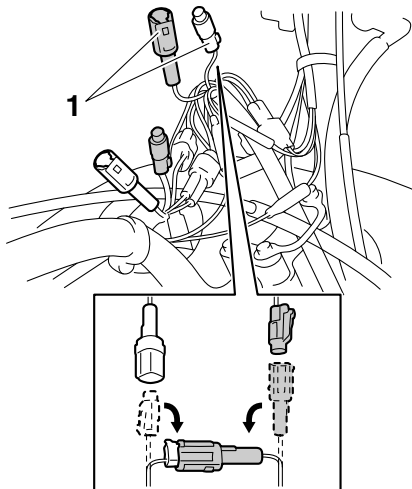

1. Разъем выключателя дроссельной заслонки
3. Недостаточная
  - Компрессия
    - Ослабли гайки головки блока цилиндров:  
Затяните гайки должным образом.  
↓
    - Изношена или повреждена прокладка:  
Замените прокладку.  
↓
    - Изношен или поврежден поршень или цилиндр:  
Предоставьте снегоход дилеру фирмы Yamaha для проверки.

### Разряжена батарея

Если аккумуляторная батарея снегохода разряжена, двигатель может быть запущен при помощи 12-вольтной батареи и кабельных перемычек. Для подобного запуска двигателя к снегоходу прилагодятся два соединительных провода. Так как подвеска двигателя резиновая, рама снегохода не подходит для использования в качестве точки заземления

при запуске двигателя от внешней батареи, подключенной при помощи кабельных перемычек.

XWS00570

### **ОСТОРОЖНО**

- Подсоединяйте кабельные перемычки только к клеммам, предназначенным для соединительных проводов. Не подсоединяйте их к раме или другим проводам.
- Не допускайте контакта кабельных перемычек или клемм для соединительных проводов друг с другом, с рамой или с металлической частью снегохода. Это может вызвать повреждение электрической системы или **ВОЗГОРАНИЕ**.
- Обязательно полностью закройте клеммы колпачками. Если клеммы останутся открытыми, они могут соприкоснуться с рамой или металлической частью снегохода, что может вызвать повреждение электрической системы или **ВОЗГОРАНИЕ**.

XCS00650

### **ВНИМАНИЕ**

Используйте соединительные провода только для запуска двигателя от внешней батареи. Использование их в других целях не допускается.

### Чтобы запустить двигатель от бустерной батареи

1. Задействуйте стояночный тормоз и переведите главный переключатель в положение выключения.
2. Снимите капот и правую боковую крышку [RS90P / RS90PLT / RST90PGT / RST90PTF (описание процедур см. на стр. 79)] или откройте капот [RST90 (описание процедур см. на стр. 83)].

# Поиск и устранение неисправностей

3. Извлеките красный (+) провод из держателя и отведите его в сторону от черного (-) провода. **ВНИМАНИЕ:** Подсоедините красную (+) кабельную перемычку к красному (+) проводу, а черную (-) к черному (-). Будьте внимательны, чтобы не перепутать соединения. [XCS00661]

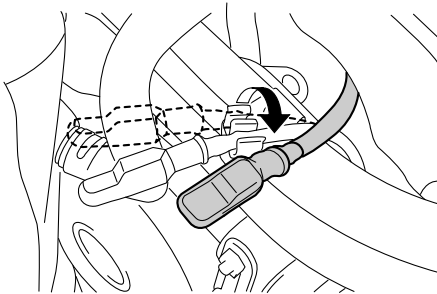
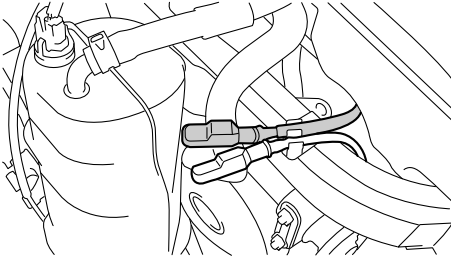

4. Оттяните колпачок красного (+) провода для открытия клеммы через прорезь в колпачке, а затем подсоедините красную (+) кабельную перемычку к красной (+) клемме разряженной батареи.

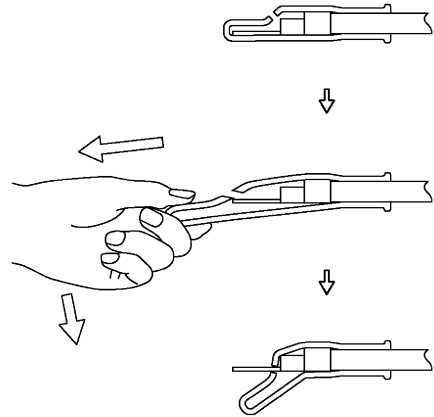

5. Присоедините другой конец красной (+) кабельной перемычки к положительной (+) клемме бустерной батареи.
6. Подсоедините черную (-) кабельную перемычку к отрицательной (-) клемме бустерной батареи.
7. Оттяните колпачок черного (-) провода для открытия клеммы через прорезь в колпачке, а затем подсоедините черную (-) кабельную перемычку к черной (-) клемме разряженной аккумуляторной батареи.

# Поиск и устранение неисправностей

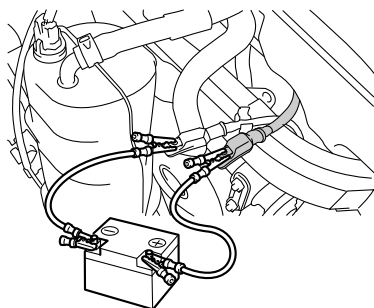

8. Запустите двигатель.
9. Отсоедините черную (–) кабельную перемычку от черного (–) соединительного провода, а затем полностью закройте клемму колпачком.
10. Отсоедините черную (–) кабельную перемычку от отрицательной (–) клеммы батареи, используемой для запуска двигателя.
11. Отсоедините красную (+) кабельную перемычку от положительной (+) клеммы батареи, используемой для запуска двигателя.
12. Отсоедините красную (+) кабельную перемычку от красного (+) соединительного провода, а затем полностью закройте клемму колпачком.
13. Вставьте красный (+) провод в держатель.
14. Установите на место правую боковую крышку и капот или закройте капот.

## **ПРИМЕЧАНИЕ**

Убедитесь, что красный (+) и черный (–) соединительные провода надежно закреплены в держателях.

## **Электрический стартер не работает или работает медленно**

- Выключатель двигателя вдавлен: Вытяните его.

- Плохое соединение проводов: Проверьте соединение проводов или предоставьте снегоход дилеру фирмы Yamaha для проверки.
- Разряжена батарея: Зарядите батарею или см. “Разряжена батарея” выше.
- Двигатель заедает: Заедание двигателя вызывается плохой смазкой, неподходящим топливом или притоком воздуха. Предоставьте снегоход дилеру фирмы Yamaha для проверки.
- RST90: “гидростатическая блокировка” возникает при заполнении цилиндров топливом во время транспортировки снегохода: Извлеките свечи зажигания и несколько раз проверните двигатель при выключенном зажигании для удаления излишка топлива. Предоставьте снегоход дилеру фирмы Yamaha для проверки.

## **Низкая мощность двигателя**

- Мигает индикаторная лампа низкой температуры охлаждающей жидкости: Прогрейте двигатель.
- Неисправны свечи зажигания: Очистите или замените свечи зажигания.
- RST90: жиклеры карбюратора не соответствуют высоте местности над уровнем моря и температуре воздуха. Предоставьте снегоход дилеру фирмы Yamaha для проверки.
- Недостаточная подача топлива: См. “Двигатель проворачивается, но не запускается—Топливная система” выше.
- Неподходящая для данной высоты над уровнем моря или внешних условий регулировка ремня сцепления: Предоставьте снегоход дилеру фирмы Yamaha для проверки.

## **В двигателе постоянно возникают обратные вспышки или пропуски вспышки**

- Неисправны свечи зажигания: Замените свечи зажигания.
- Засорена система подачи топлива: См. “Двигатель проворачивается, но не запускается—Топливная система” выше.
- Неисправна система T.O.R.S.: См. “Двигатель проворачивается, но не запускается—Электрическая система” выше.

## **Двигатель перегревается**

- Недостаточное количество охлаждающей жидкости: Долейте охлаждающую жидкость.
- Воздух в системе охлаждения: Стравите воздух из системы охлаждения или предоставьте снегоход дилеру фирмы Yamaha для проверки.
- Утечка охлаждающей жидкости: Предоставьте снегоход дилеру фирмы Yamaha для проверки.

## **Снегоход не трогается с места**

- Неисправно клиноремненное сцепление: Предоставьте снегоход дилеру фирмы Yamaha для проверки.
- Не двигается приводная гусеница: В гусеницу попал посторонний предмет, или направляющие гусеницы вплавились в сопряженные металлические детали из-за недостаточной смазки.
- Приводная цепь натянута слишком сильно, слишком слабо или оборвана: Предоставьте снегоход дилеру фирмы Yamaha для проверки.

## **Перекручивание ремня клиноремненной передачи**

- неподходящий ремень: Замените подходящим ремнем.

- Неправильное смещение клинового ремня: Предоставьте снегоход дилеру фирмы Yamaha для проверки.
- Ослаблено или сломано крепление (крепления) двигателя: Предоставьте снегоход дилеру фирмы Yamaha для проверки.

## **Клинной ремень проскальзывает или сильно нагревается**

- Замасливание или загрязнение ремня или поверхностей первичного и вторичного шкивов: Очистите.
- Неисправность системы привода: См. “Перекручивание ремня клиноремненной передачи” выше.

## **Двигатель не переключается правильно на повышенную или пониженную передачу, или зацепление происходит жестко**

- Изношен или поврежден клиновой ремень: Замените ремень или предоставьте снегоход дилеру фирмы Yamaha для проверки.
- неподходящая для данной высоты над уровнем моря или внешних условий регулировка ремня сцепления: Предоставьте снегоход дилеру фирмы Yamaha для проверки.
- Изношен или заедает первичный шкив: Предоставьте снегоход дилеру фирмы Yamaha для проверки.
- Изношен или заедает вторичный шкив: Предоставьте снегоход дилеру фирмы Yamaha для проверки.

## **Шум или чрезмерная вибрация в цепной передаче и звездочках**

- Разрушены детали клиноремненного сцепления: Предоставьте снегоход дилеру фирмы Yamaha для проверки.
- Изношены или разрушены подшипники: Предоставьте снегоход дилеру фирмы Yamaha для проверки.

## Поиск и устранение неисправностей

---

- Изношен или поврежден клиновой ремень с плоскими участками: Замените.
- Изношены или повреждены натяжные колеса гусеницы или их оси: Предоставьте снегоход дилеру фирмы Yamaha для проверки.
- Изношена или повреждена приводная гусеница: Предоставьте снегоход дилеру фирмы Yamaha для проверки.

XSU14171

Чтобы поставить снегоход на длительное хранение, необходимо выполнить ряд предупредительных действий, позволяющих защитить его от износа.

## Двигатель

Выполните следующие действия для защиты цилиндров, поршневых колец и т.д. от коррозии.

1. Снимите колпачки свечей зажигания и свечи зажигания.
2. Залейте полную чайную ложку моторного масла в каждое отверстие для свечей зажигания.
3. Наденьте колпачки на свечи зажигания, а затем установите свечи зажигания на головку цилиндра так, чтобы электроды были заземлены. (Это ограничит искрение при выполнении следующего действия.)
4. Проверните двигатель несколько раз при помощи стартера. (При этом стенки цилиндра покроются маслом.)  
**ОСТОРОЖНО! Во избежание повреждения или получения травмы от искрения обязательно заземлите электроды свечей зажигания при проворачивании двигателя.** [XWS00601]
5. Снимите колпачки со свечей зажигания, а затем установите свечи зажигания и колпачки на место.

## Топливо (RS90P / RS90PLT / RST90PGT / RST90PTF)

Для предотвращения окисления и сгущения топлива, образования налета и замедления коррозии топливной системы и инжекторов добавляйте в топливный бак стабилизатор топлива. Там, где используется кислородосодержащее топливо (газохол), проконсультируйтесь с дилером Yamaha.

## Топливо (RST90)

Слейте топливо из топливного бака и поплавковых камер карбюратора. Это предотвратит накопление отложений топлива.

## Шасси

1. Смажьте все указанные точки смазкой. (Подробная информация о точках смазки приведена на стр. 123.)
2. Ослабьте приводную гусеницу и закрепите шасси на опорах таким образом, чтобы гусеница была на весу.
3. Очистите наружную поверхность снегохода и нанесите на нее ингибитор коррозии.
4. Поставьте накрытый губчатым чехлом снегоход на хранение в сухое, хорошо проветриваемое место.
5. При хранении или транспортировке снегоход следует устанавливать на ровную поверхность.

XCS00870

## ВНИМАНИЕ

- При неправильной очистке могут быть повреждены такие пластмассовые детали, как капот, крышки, ветровые стекла, рассеиватели фар, защитные стекла индикаторов и т.д. Для очистки пластмассовых деталей используйте мягкую чистую ткань или губку, смоченную водой и мягким моющим средством.
- Не используйте агрессивные химикаты для пластмассовых деталей. Не используйте ткани или губки, которые находились в контакте с концентрированными или абразивными веществами для очистки, растворителями или разбавителями, топливом (бензином), средством для

удаления ржавчины или ингибиторами, тормозной жидкостью, антифризом или электролитом.

- Не используйте высоконапорные промыватели или пароструйные очистители, так как это может привести к попаданию воды и повреждению следующих деталей: уплотнения (подвески направляющих, передней подвески и тормозов), электрических узлов (соединения, разъемы, измерительные приборы, переключатели и фары), вентиляционные шланги и отверстия.
- Для снегоходов с ветровым стеклом: Не используйте концентрированные средства или жесткие губки, так как это может стать причиной потускнения или появления царапин. Некоторые очищающие составы для пластмассы могут оставлять царапины на ветровом стекле. Проверьте средство на небольшом скрытом участке ветрового стекла, чтобы убедиться, что это средство не оставляет следов. Если ветровое стекло поцарапано, после промывки воспользуйтесь высококачественной полировальной пастой для пластмассы.

---

## Аккумуляторная батарея

Извлеките батарею из снегохода. Храните в сухом, холодном месте при температуре выше 0 °C (32 °F), но ниже 30 °C (90 °F). Один раз в месяц проверяйте состояние батареи и при необходимости заряжайте ее. **ВНИМАНИЕ:** Следите за тем, чтобы батарея была всегда заряженной. Хранение незаряженной батареи может привести к ее необратимому повреждению. [XCS00691]

## ПРИМЕЧАНИЕ

---

Прежде чем устанавливать батарею, поручите дилеру фирмы Yamaha осмотреть и полностью зарядить ее.

---

# Технические характеристики

XSU1246C

## Габаритные размеры:

Габаритная длина:

RS90P 2815 мм (110.8 дюйм)  
RS90PLT 3015 мм (118.7 дюйм)  
RST90 3210 мм (126.4 дюйм)  
RST90PGT 3205 мм (126.2 дюйм) (CAN)  
RST90PGT 3215 мм (126.6 дюйм)  
(FIN)(RUS)(SWE)  
RST90PTF 3215 мм (126.6 дюйм)

Габаритная ширина:

RS90P 1200 мм (47.2 дюйм)  
RS90PLT 1200 мм (47.2 дюйм)  
RST90 1245 мм (49.0 дюйм)  
RST90PGT 1200 мм (47.2 дюйм) (CAN)  
RST90PGT 1245 мм (49.0 дюйм)  
(FIN)(RUS)(SWE)  
RST90PTF 1245 мм (49.0 дюйм)

Габаритная высота:

RS90P 1210 мм (47.6 дюйм)  
RS90PLT 1210 мм (47.6 дюйм)  
RST90 1330 мм (52.4 дюйм)  
RST90PGT 1380 мм (54.3 дюйм)  
RST90PTF 1380 мм (54.3 дюйм)

Вес:

С маслом и топливом:

RS90P 304.0 кг (670 фунт)  
RS90PLT 313.0 кг (690 фунт) (CAN)  
RST90 335.0 кг (739 фунт)  
RST90PGT 345.0 кг (761 фунт) (CAN)  
RST90PTF 349.0 кг (769 фунт) (CAN)

Масса в рабочем состоянии:

RS90PLT 313.0 кг (690 фунт) (FIN)(SWE)  
RST90PGT 347.0 кг (765 фунт)  
(FIN)(RUS)(SWE)  
RST90PTF 349.0 кг (769 фунт)  
(FIN)(RUS)(SWE)

Положение лыж:

1086 мм (42.8 дюйм)

## Двигатель:

Тип:

С жидкостным охлаждением 4-тактный, 12 клапанов

Расположение цилиндров:

действующий 3 цилиндра

Смещение:

RS90P 1049 см<sup>3</sup>  
RS90PLT 1049 см<sup>3</sup>  
RST90 973 см<sup>3</sup>  
RST90PGT 1049 см<sup>3</sup>  
RST90PTF 1049 см<sup>3</sup>

Отверстие × ход:

RS90P 82.0 × 66.2 мм (3.23 × 2.61 дюйм)  
RS90PLT 82.0 × 66.2 мм (3.23 × 2.61 дюйм)  
RST90 79.0 × 66.2 мм (3.11 × 2.61 дюйм)  
RST90PGT 82.0 × 66.2 мм (3.23 × 2.61 дюйм)  
RST90PTF 82.0 × 66.2 мм (3.23 × 2.61 дюйм)

Частота вращения на холостом ходу:

RS90P 1250–1350 об/мин  
RS90PLT 1250–1350 об/мин  
RST90 1300–1500 об/мин  
RST90PGT 1250–1350 об/мин  
RST90PTF 1250–1350 об/мин

Моторное масло:

Рекомендуемое качество:

Техобслуживание API тип SG или более  
высокого качества, стандарт JASO MA

Рекомендуемая марка:

YAMALUBE

Тип:

SAE 0W-30

Карбюратор:

Модель × количество:

RST90 CVK40 × 3

Впрыск топлива:

Идентификационная метка:

RS90P 8JA1 00  
RS90PLT 8JA1 00  
RST90PGT 8JA1 00  
RST90PTF 8JA1 00

Топливо:

Тип:

RS90P ТОЛЬКО ОБЫЧНЫЙ  
НЕЭТИЛИРОВАННЫЙ БЕНЗИН  
RS90PLT ТОЛЬКО  
НЕЭТИЛИРОВАННЫЙ БЕНЗИН С  
ОКТАНОВЫМ ЧИСЛОМ НЕ МЕНЕЕ 95  
(FIN)(SWE)  
RS90PLT ТОЛЬКО ОБЫЧНЫЙ  
НЕЭТИЛИРОВАННЫЙ БЕНЗИН (CAN)  
RST90 ТОЛЬКО ОБЫЧНЫЙ  
НЕЭТИЛИРОВАННЫЙ БЕНЗИН  
RST90PGT ТОЛЬКО  
НЕЭТИЛИРОВАННЫЙ БЕНЗИН С  
ОКТАНОВЫМ ЧИСЛОМ НЕ МЕНЕЕ 91  
(RUS)

# Технические характеристики

RST90PGT ТОЛЬКО  
НЕЭТИЛИРОВАННЫЙ БЕНЗИН С  
ОКТАНОВЫМ ЧИСЛОМ НЕ МЕНЕЕ 95  
(FIN)(SWE)

RST90PGT ТОЛЬКО ОБЫЧНЫЙ  
НЕЭТИЛИРОВАННЫЙ БЕНЗИН (CAN)  
RST90PTF ТОЛЬКО  
НЕЭТИЛИРОВАННЫЙ БЕНЗИН С  
ОКТАНОВЫМ ЧИСЛОМ НЕ МЕНЕЕ 91  
(RUS)

RST90PTF ТОЛЬКО  
НЕЭТИЛИРОВАННЫЙ БЕНЗИН С  
ОКТАНОВЫМ ЧИСЛОМ НЕ МЕНЕЕ 95  
(FIN)(SWE)  
RST90PTF ТОЛЬКО ОБЫЧНЫЙ  
НЕЭТИЛИРОВАННЫЙ БЕНЗИН (CAN)

Мин. насосное октановое число (R+M)/2:

RS90P 86  
RS90PLT 86 (CAN)  
RST90 86  
RST90PGT 86 (CAN)  
RST90PTF 86 (CAN)

Минимальное исследовательское октановое число:

RS90PLT 95 (FIN)(SWE)  
RST90PGT 91 (RUS)  
RST90PGT 95 (FIN)(SWE)  
RST90PTF 91 (RUS)  
RST90PTF 95 (FIN)(SWE)

Система запуска:

Электрический стартер

Уровень шума и уровень вибрации:

Уровень шума (77/311/ЕЭС):

RS90PLT 91.7 дБ(А)@4125 об/мин  
(FIN)(SWE)  
RST90PGT 88.2 дБ(А)@4125 об/мин  
(FIN)(SWE)  
RST90PTF 88.2 дБ(А)@4125 об/мин  
(FIN)(SWE)

уровень звуковой мощности,  
корректированный по частотной  
характеристике А:

RS90PLT 103.0 дБ(А)@4125 об/мин  
(FIN)(SWE)  
RST90PGT 97.0 дБ(А)@4125 об/мин  
(FIN)(SWE)  
RST90PTF 97.0 дБ(А)@4125 об/мин  
(FIN)(SWE)

Вибрация на сиденье (EN1032, ISO 5008):

RS90PLT Не более 0.5 м/с<sup>2</sup> (FIN)(SWE)  
RST90PGT Не более 0.5 м/с<sup>2</sup> (FIN)(SWE)  
RST90PTF Не более 0.5 м/с<sup>2</sup> (FIN)(SWE)

Вибрация на руле (EN1032, ISO 5008):

RS90PLT Не более 2.5 м/с<sup>2</sup> (FIN)(SWE)  
RST90PGT Не более 2.5 м/с<sup>2</sup> (FIN)(SWE)  
RST90PTF Не более 2.5 м/с<sup>2</sup> (FIN)(SWE)

## Шасси:

Приводная гусеница:

Материал:

Прессованная резина, тяга из  
стекловолокна с усилением

Тип:

RS90P Обратный ведущий тип  
RS90PLT Обратный ведущий тип  
RST90 С внутренним приводом  
RST90PGT Обратный ведущий тип  
RST90PTF Обратный ведущий тип

Ширина:

381 мм (15.0 дюйм)

Провисание:

30.0–35.0 мм (1.18–1.38 дюйм)

Опорная длина:

RS90P 768 мм (30.2 дюйм)  
RS90PLT 960 мм (37.8 дюйм)  
RST90 985 мм (38.8 дюйм)  
RST90PGT 985 мм (38.8 дюйм)  
RST90PTF 1074 мм (42.3 дюйм)

Задняя подвеска:

Тип:

Подвеска направляющей

Ведущее колесо гусеницы:

Материал:

Полиэтиленовая

Число зубьев:

9

Передача:

Тип сцепления:

Автоматическое центрифужное сцепление

Общее передаточное отношение:

RS90P 6.02–1.58 : 1  
RS90PLT 6.18–1.63 : 1  
RST90 6.74–1.77 : 1  
RST90PGT 6.44–1.70 : 1 (CAN)  
RST90PGT 7.41–1.95 : 1 (FIN)(RUS)(SWE)  
RST90PTF 7.41–1.95 : 1

Расстояние между шкивами:

267.0–270.0 мм (10.51–10.63 дюйм)

Смещение шкива:

13.5–16.5 мм (0.53–0.65 дюйм)

# Технические характеристики

Скорость включения сцепления (Меняется в соответствии с изменением значений высоты над уровнем моря.):

RS90P 3100–3500 об/мин  
RS90PLT 3100–3500 об/мин  
RST90 3000–3400 об/мин  
RST90PGT 2600–3000 об/мин  
(FIN)(RUS)(SWE)  
RST90PGT 2900–3300 об/мин (CAN)  
RST90PTF 2600–3000 об/мин

Скорость переключения передач [Меняется в соответствии с изменением значений высоты над уровнем моря. Обычно достигается после пробега примерно 800м (0.5 миль).]:

RS90P 8000–8500 об/мин  
RS90PLT 8000–8500 об/мин  
RST90 8250–8750 об/мин  
RST90PGT 8000–8500 об/мин (CAN)  
RST90PGT 8000–8750 об/мин  
(FIN)(RUS)(SWE)  
RST90PTF 8000–8750 об/мин

Тип приводной цепи:

Зубчатая цепь в масляной ванне

Масло картера приводной цепи:

Тип:

Трансмиссионное масло SAE 75W или 80W API GL-3

Емкость:

0.25 л (0.26 амер. кварты, 0.22 англ. кварты)

Система движения задним ходом:

Да

Первичное передаточное отношение:

3.80–1.00 : 1

Вторичное передаточное отношение:

RS90P 38/24 (1.58)  
RS90PLT 39/24 (1.63)  
RST90 39/22 (1.77)  
RST90PGT 39/20 (1.95) (FIN)(RUS)(SWE)  
RST90PGT 39/23 (1.70) (CAN)  
RST90PTF 39/20 (1.95)

Вторичное передаточное отношение [R]:

RS90P 2.08  
RS90PLT 2.08  
RST90 2.27  
RST90PGT 2.17 (CAN)  
RST90PGT 2.50 (FIN)(RUS)(SWE)  
RST90PTF 2.50

Емкость топливного бака:

RS90P 34.6 л (9.14 амер. галлона, 7.61 англ. галлона)  
RS90PLT 34.6 л (9.14 амер. галлона, 7.61 англ. галлона)  
RST90 39.3 л (10.38 амер. галлона, 8.65 англ. галлона)  
RST90PGT 34.6 л (9.14 амер. галлона, 7.61 англ. галлона)  
RST90PTF 34.6 л (9.14 амер. галлона, 7.61 англ. галлона)

Количество моторного масла:

С заменой патрона масляного фильтра:

RS90P 3.3 л (3.49 амер. кварты, 2.90 англ. кварты)  
RS90PLT 3.3 л (3.49 амер. кварты, 2.90 англ. кварты)  
RST90 3.0 л (3.17 амер. кварты, 2.64 англ. кварты)  
RST90PGT 3.3 л (3.49 амер. кварты, 2.90 англ. кварты)  
RST90PTF 3.3 л (3.49 амер. кварты, 2.90 англ. кварты)

Без замены патрона масляного фильтра:

RS90P 3.1 л (3.28 амер. кварты, 2.73 англ. кварты)  
RS90PLT 3.1 л (3.28 амер. кварты, 2.73 англ. кварты)  
RST90 2.8 л (2.96 амер. кварты, 2.46 англ. кварты)  
RST90PGT 3.1 л (3.28 амер. кварты, 2.73 англ. кварты)  
RST90PTF 3.1 л (3.28 амер. кварты, 2.73 англ. кварты)

Общее количество:

RS90P 4.0 л (4.23 амер. кварты, 3.52 англ. кварты)  
RS90PLT 4.0 л (4.23 амер. кварты, 3.52 англ. кварты)  
RST90 3.7 л (3.91 амер. кварты, 3.26 англ. кварты)  
RST90PGT 4.0 л (4.23 амер. кварты, 3.52 англ. кварты)  
RST90PTF 4.0 л (4.23 амер. кварты, 3.52 англ. кварты)

Тормоз:

Тип:

Гидравлический дисковый  
(вентилируемый диск)

Эксплуатация:

Рычажок рычага, управление левой рукой

# Технические характеристики

---

Дроссельная заслонка:

Эксплуатация:

Рукоятка рычага, управление правой рукой

## Электрическая система:

Система зажигания:

TCI

Свеча зажигания:

Производитель:

NGK

Модель:

CR8E

Зазор:

0.7–0.8 мм (0.028–0.031 дюйм)

Аккумуляторная батарея:

Модель:

YTX20L-BS

Напряжение, емкость:

12 В, 18.0 А·ч

Номинальный ток в течение десяти часов:

1.8 А

Лампа - напряжение, мощность × количество:

Фара:

12 В, 60/55 Вт × 2

Тип лампы фары:

Галогенная лампа

Задний фонарь/сигнал торможения:

RST90 12 В, 5/21 Вт × 2

Задний фонарь/сигнал торможения:

RS90P LED

RS90PLT LED

RST90PGT LED

RST90PTF LED

Освещение спидометра:

RST90 14 В, 50 мА × 6

Освещение спидометра:

RS90P LED

RS90PLT LED

RST90PGT LED

RST90PTF LED

Индикаторная лампа дальнего света фар:

RST90 14 В, 80 мА × 1

Индикаторная лампа дальнего света фар:

RS90P LED

RS90PLT LED

RST90PGT LED

RST90PTF LED

Лампа аварийной сигнализации:

RS90P LED

RS90PLT LED

RST90PGT LED

RST90PTF LED

Лампа аварийной сигнализации:

RST90 14 В, 80 мА × 1

Индикаторная лампа низкой температуры

охлаждающей жидкости:

RS90P LED

RS90PLT LED

RST90PGT LED

RST90PTF LED

Индикаторная лампа низкой температуры

охлаждающей жидкости:

RST90 14 В, 80 мА × 1

XSU14250

## Только для стран Европы

Символы в кавычках обозначают уровень выбросов и не являются обязательным уровнем для безопасной эксплуатации. Факт несоответствия уровня выбросов и уровня воздействия не может быть использован для определения необходимости применения мер предосторожности в дальнейшем. К факторам, влияющим на фактический уровень воздействия, относятся характеристики помещения, где используется транспортное средство, другие источники шума и так далее, например, количество транспортных средств и других расположенных в непосредственной близости источников воздействия, длительность воздействия шума на оператора. Кроме того, допустимый уровень воздействия в различных странах может различаться. Однако данная информация позволит оператору транспортного средства лучше оценить опасность и риски.

XSU14220

## Запись идентификационных номеров

Запишите серийные номера рамы и двигателя (Основной идентификационный номер) в предусмотренные для них поля, что может потребоваться при заказе запасных частей у дилера фирмы Yamaha.

Кроме того, следует записать идентификационные номера в отдельном месте и хранить их на случай кражи снегохода.

### Серийный номер рамы

Серийный номер рамы - это семизначное число, выбитое на раме снегохода.

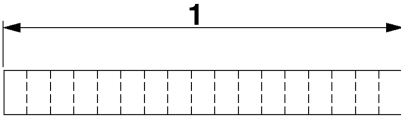
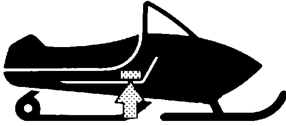

1. Серийный номер рамы

### Серийный номер двигателя (Основной идентификационный номер)

Серийный номер двигателя выбит в указанном месте.

RS90P / RS90PLT / RST90PGT / RST90PTF

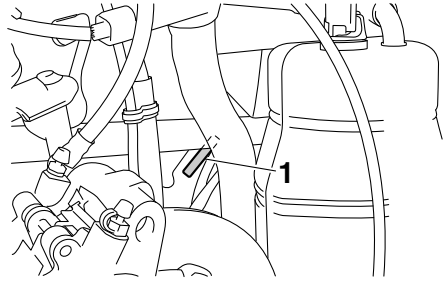

1. Серийный номер двигателя

RST90

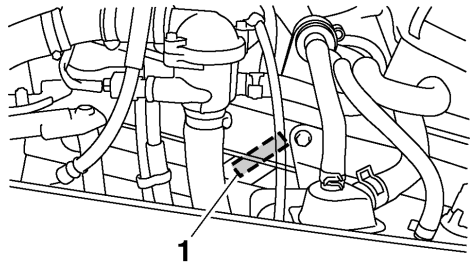

1. Серийный номер двигателя

# Информация для клиентов

XSU13461

## Информационная наклейка о контроле выхлопных газов (для КАНАДЫ)

RS90P / RS90PLT

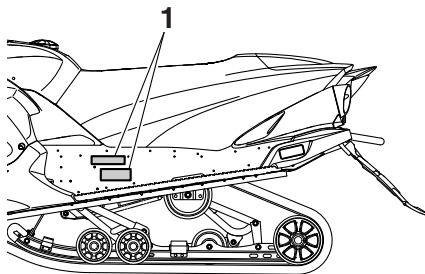

1. Информационная наклейка о контроле выхлопных газов

RST90

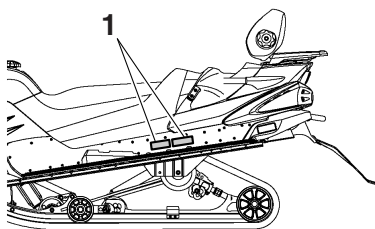

1. Информационная наклейка о контроле выхлопных газов

RST90PGT / RST90PTF

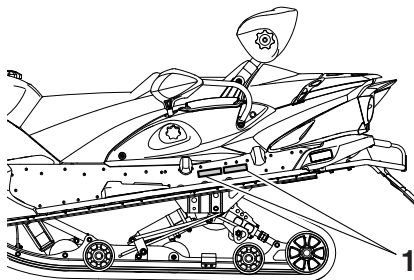

1. Информационная наклейка о контроле выхлопных газов

Информационная наклейка о контроле выхлопных газов прикрепляется в указанном месте (см. рисунок). На этой наклейке указаны технические характеристики, относящиеся к выбросам выхлопных газов, согласно требованиям федерального законодательства, государственного законодательства и министерства охраны окружающей среды Канады.

XSU12491

## ГАРАНТИЯ

Если Вы сами не можете точно установить и решить проблему, возникшую при эксплуатации снегохода, обратитесь к уполномоченному дилеру фирмы Yamaha. Это особенно важно во время действия гарантии, так как ремонт, выполненный случайным лицом, не имеющим соответствующих полномочий и квалификации, может лишить Вас гарантии. Помните, что уполномоченный дилер фирмы Yamaha располагает специальными инструментами, запасными частями и знаниями, необходимыми для правильного ремонта снегохода. Всегда обращайтесь к дилеру фирмы Yamaha при возникновении сомнений относительно подробностей технических характеристик и/или операций по техническому обслуживанию. Периодически вносимые в конструкцию снегохода изменения или опечатки в руководстве могут сделать те или иные пункты руководства непригодными для практических действий. До тех пор, пока Вы полностью не изучите все особенности данной модели, всегда обращайтесь за консультацией к Вашему дилеру фирмы Yamaha, прежде чем приступить к выполнению какой-либо операции по техническому обслуживанию. При необходимости дополнительного технического обслуживания или дополнительной информации по техническому обслуживанию Вы можете

приобрести у Вашего уполномоченного дилера фирмы Yamaha литературу по уходу за снегоходом.

# Индекс

---

<b>А</b>		Карта общего технического обслуживания и смазки .....	75
Аккумуляторная батарея .....	129	Карта периодического технического обслуживания для системы контроля выхлопа .....	73
Амортизатор, задний, регулировка демпфирующих сил (RS90P / RS90PLT / RST90PGT) .....	54	Картер приводной цепи .....	110
Амортизатор, задний, регулировка предварительного натяга пружины (RS90P / RS90PLT) .....	52	Клапанный зазор .....	95
Амортизаторы, передние, регулировка предварительной натяжки пружин .....	50	Клиновой ремень .....	107
<b>Б</b>		Кожух привода .....	38
Багажный отсек .....	44	Комплект инструментов .....	78
Багажный отсек (RS90P / RS90PLT / RST90PGT / RST90PTF) .....	42	<b>Л</b>	
<b>В</b>		Лампа фары, замена .....	124
Вождение снегохода .....	63	Лыжи и полозья .....	116
Воздушный фильтр, проверка .....	90	<b>М</b>	
Выключатель двигателя .....	33	Места для хранения багажа (RST90) .....	44
Высокогорные наладочные параметры .....	94	Многофункциональная приборная панель .....	21
<b>Г</b>		Моторное масло и патрон масляного фильтра .....	95
Главный переключатель .....	19	<b>Н</b>	
Гнездо для подключения к источнику постоянного тока .....	35	Наклон фары, регулировка .....	128
Гнездо подключения обогревателя защитной маски [RS90P / RS90PLT (КАНАДЫ) / RST90PGT (КАНАДЫ) / RST90PTF (КАНАДЫ)] .....	36	<b>О</b>	
<b>Д</b>		Обкатка .....	63
Держатель клинового ремня .....	39	Обратная ведущая звездочка (RS90P / RS90PLT / RST90PGT / RST90PTF) .....	115
Дополнительное место для багажа и задний багажник .....	44	Остановка двигателя .....	70
<b>И</b>		<b>П</b>	
Идентификационные номера .....	149	Переключатель дальнего и ближнего света фар .....	34
Индикаторная лампа дальнего света фар .....	25	Переключатель обогрева рукояток для пассажира (RST90 / RST90PGT / RST90PTF) .....	40
Индикаторная лампа низкой температуры охлаждающей жидкости .....	26	Перечень предэксплуатационных проверок .....	59
Информационная наклейка о контроле выхлопных газов (для КАНАДЫ) .....	150	Подвеска .....	49
<b>К</b>		Подножки для пассажира (RST90 / RST90PGT / RST90PTF) .....	41
Капот и крышки, снятие и установка (RS90P / RS90PLT / RST90PGT / RST90PTF) .....	79	Поиск и устранение неисправностей .....	137
Капот и правая боковая крышка, открытие и закрытие, снятие и установка (RST90) .....	83	Правила безопасности .....	13
Карбюраторы (RST90) .....	94	Предохранитель, замена .....	130
		Предупреждающий индикатор низкого уровня масла (RST90) .....	30
		Предупреждающий индикатор низкого уровня топлива .....	29
		Предупреждающий индикатор перегрева охлаждающей жидкости .....	32

<p>Предупреждающий индикатор уровня и давления масла (RS90P / RS90PLT / RST90PGT / RST90PTF)..... 30</p> <p>Предупреждающий индикатор EPS (RS90P / RS90PLT / RST90PGT / RST90PTF)..... 32</p> <p>Приводная гусеница и направляющие гусеницы..... 118</p> <p>Пружины центрального амортизатора и задние торсионные пружины, регулировка предварительной натяжки (RST90 / RST90PGT / RST90PTF)..... 51</p> <p>Пуск двигателя ..... 61</p> <p><b>Р</b></p> <p>Расположение деталей ..... 16</p> <p>Расположение наклеек с важными указаниями ..... 1</p> <p>Регулировочные блоки для езды вдвоем, настройка (RST90)..... 53</p> <p>Регулятор обогрева рукояток/механизма обогрева рычага управления дроссельной заслонкой ..... 34</p> <p>Рекомендуемое оборудование..... 79</p> <p>Рукоятки для пассажира (RST90PGT / RST90PTF) ..... 40</p> <p>Рычаг дроссельной заслонки..... 19</p> <p>Рычаг переключения передач ..... 37</p> <p>Рычаг стояночного тормоза..... 37</p> <p>Рычаг тормоза ..... 36</p> <p>Рычажок обогатителя топливной смеси (choke) (RST90) ..... 19</p> <p><b>С</b></p> <p>Свечи зажигания, проверка..... 84</p> <p>Свободный ход рычага дроссельной заслонки, регулировка ..... 86</p> <p>Система блокировки дроссельной заслонки (T.O.R.S.)..... 20</p> <p>Система блокировки дроссельной заслонки (T.O.R.S.), проверка ..... 89</p> <p>Система охлаждения ..... 102</p> <p>Система рулевого управления ..... 117</p> <p>Смазка..... 123</p> <p>Соединения и крепежные детали..... 129</p> <p>Спинка (RST90 / RST90PGT / RST90PTF)..... 41</p>	<p><b>Т</b></p> <p>Технические характеристики..... 145</p> <p>Топливо ..... 47</p> <p>Тормоз и стояночный тормоз..... 112</p> <p>Транспортировка ..... 71</p> <p>Тяги управления, регулировка ..... 55</p> <p>Тягово-сцепное устройство [RST90PGT (РОССИЯ) / RST90PTF (КАНАДЫ)(РОССИЯ)] и кронштейн тягово-сцепного устройства [RST90 / RST90PGT (КАНАДЫ)(ЕВРОПЫ) / RST90PTF (ЕВРОПЫ)] ..... 46</p> <p><b>У</b></p> <p>Увеличение срока службы приводной гусеницы..... 68</p> <p>Удлинитель салазок, регулировка предварительного натяга пружин ..... 57</p> <p>Указатель уровня топлива и индикатор уровня обогрева рукояток/механизма обогрева рычага управления дроссельной заслонкой ..... 27</p> <p>Управление снегоходом ..... 69</p> <p>Устройство самодиагностики ..... 33</p> <p><b>Х</b></p> <p>Холостые обороты двигателя, регулировка (RST90)..... 85</p> <p>Хранение ..... 143</p>
---	---







PRINTED IN JAPAN  
2012.05-0.4x1 CR

Отпечатано на вторичной бумаге