



CDX-397MK2

COMPACT DISC PLAYER

LECTEUR COMPACT DISQUE

**OWNER'S MANUAL
MODE D'EMPLOI
BEDIENUNGSANLEITUNG
BRUKSANVISNING
MANUALE DI ISTRUZIONI
MANUAL DE INSTRUCCIONES
GEBRUIKSAANWIJZING
ИНСТРУКЦИЯ ПО ЭКСПЛУАТАЦИИ
使用说明书**

CAUTION: READ THIS BEFORE OPERATING YOUR UNIT.

- 1 To assure the finest performance, please read this manual carefully. Keep it in a safe place for future reference.
- 2 Install this sound system in a well ventilated, cool, dry, clean place with at least 10 cm on the top, 10 cm on the left and right, and 10 cm at the back of CDX-397MK2 — away from direct sunlight, heat sources, vibration, dust, moisture, and/or cold.
- 3 Locate this unit away from other electrical appliances, motors, or transformers to avoid humming sounds.
- 4 Do not expose this unit to sudden temperature changes from cold to hot, and do not locate this unit in an environment with high humidity (i.e. a room with a humidifier) to prevent condensation inside this unit, which may cause an electrical shock, fire, damage to this unit, and/or personal injury.
- 5 Avoid installing this unit where foreign object may fall onto this unit and/or this unit may be exposed to liquid dripping or splashing. On the top of this unit, do not place:
 - Other components, as they may cause damage and/or discoloration on the surface of this unit.
 - Burning objects (i.e. candles), as they may cause fire, damage to this unit, and/or personal injury.
 - Containers with liquid in them, as they may fall and liquid may cause electrical shock to the user and/or damage to this unit.
- 6 Do not cover this unit with a newspaper, tablecloth, curtain, etc. in order not to obstruct heat radiation. If the temperature inside this unit rises, it may cause fire, damage to this unit, and/or personal injury.
- 7 Do not plug in this unit to a wall outlet until all connections are complete.
- 8 Do not operate this unit upside-down. It may overheat, possibly causing damage.
- 9 Do not use force on switches, knobs and/or cords.
- 10 When disconnecting the power cable from the wall outlet, grasp the plug; do not pull the cable.
- 11 Do not clean this unit with chemical solvents; this might damage the finish. Use a clean, dry cloth.
- 12 Only voltage specified on this unit must be used. Using this unit with a higher voltage than specified is dangerous and may cause fire, damage to this unit, and/or personal injury. Yamaha will not be held responsible for any damage resulting from use of this unit with a voltage other than specified.
- 13 Do not attempt to modify or fix this unit. Contact qualified Yamaha service personnel when any service is needed. The cabinet should never be opened for any reasons.
- 14 When not planning to use this unit for long periods of time (i.e. vacation), disconnect the AC power plug from the wall outlet.
- 15 Be sure to read the “TROUBLESHOOTING” section on common operating errors before concluding that this unit is faulty.
- 16 Before moving the unit, first remove the disc from the unit, press POWER to turn the unit off, and then disconnect the AC power plug from the wall outlet.
- 17 Condensation will form when the surrounding temperature changes suddenly. Disconnect the power cable from the outlet, then leave the unit alone.
- 18 When using the unit for a long time, the unit may become warm. Turn the power off, then leave the unit alone for cooling.
- 19 Install this unit near the wall outlet and where the AC power plug can be reached easily.

- 20 The batteries shall not be exposed to excessive heat such as sunshine, fire or like.

As long as this unit is connected to the AC wall outlet, it is not disconnected from the AC power source even if you turn off this unit by POWER.

DANGER

When this unit is plugged to the wall outlet, do not place your eyes close to the opening of the disc tray and other openings to look into inside.

WARNING

TO REDUCE THE RISK OF FIRE OR ELECTRIC SHOCK, DO NOT EXPOSE THIS APPLIANCE TO RAIN OR MOISTURE.

Laser component in this product is capable of emitting radiation exceeding the limit for Class 1.

For U.K. customers

If the socket outlets in the home are not suitable for the plug supplied with this appliance, it should be cut off and an appropriate 3 pin plug fitted. For details, refer to the instructions described below.

Note:

The plug severed from the mains lead must be destroyed, as a plug with bared flexible cord is hazardous if engaged in a live socket outlet.

SPECIAL INSTRUCTIONS FOR U.K. MODEL

IMPORTANT:

THE WIRES IN MAINS LEAD ARE COLOURED IN ACCORDANCE WITH THE FOLLOWING CODE:

Blue: NEUTRAL

Brown: LIVE

As the colours of the wires in the mains lead of this apparatus may not correspond with the coloured markings identifying the terminals in your plug, proceed as follows:

The wire which is coloured BLUE must be connected to the terminal which is marked with the letter N or coloured BLACK. The wire which is coloured BROWN must be connected to the terminal which is marked with the letter L or coloured RED. Making sure that neither core is connected to the earth terminal of the three pin plug.

CONTENTS

FEATURES	2	RANDOM-SEQUENCE PLAY	12
SUPPORTED DISC TYPES	2	REPEAT PLAY	12
UNPACKING	3	Repeat a selected item	12
NOTES ABOUT THE REMOTE CONTROL	3	Repeat A-B	13
CONNECTIONS	4	PROGRAM PLAY	14
IDENTIFICATION OF COMPONENTS	5	INDEX SEARCH	15
Front panel	5	TRACK PROGRAMMING FOR RECORDING TO TAPE	16
Display	5	Automatic tape-programming (for Audio CD)	16
Remote control	6	Manual tape-programming (for Audio CD)	18
BASIC OPERATION	7	Random sequential tape-programming (for Audio CD)	19
To pause playback	8	Automatic searching for the peak level on a disc (for Audio CD)	20
To stop playback	8	CD SYNCHRONIZED RECORDING	21
To turn off the power	8	NOTES ABOUT DISCS	22
To play back the desired track	8	Discs playable with this unit	22
To search an folder/file on an MP3 or WMA disc	8	Notes about handling compact discs	22
To skip to the beginning of the desired track (Skip search)	9	TROUBLESHOOTING	23
To advance or reverse playback rapidly (Manual search)	9	SPECIFICATIONS	24
Changing display	10		
Changing brightness of the display	11		
Automatic spacing	11		
Adjusting the output level	11		

FEATURES

- **CD-R, CD-RW Disc Playability**
(For details, refer to page 22.)
- **CD-TEXT Data Display capability**
- **Program Play**
- **Random-Sequence Play**
- **Single Track/Entire Disc Repeat Play**
- **Automatic Spacing Function**
- **Track Programming Function Useful for Recording Tracks Fitted onto Any Length of Tape**
- **Automatic Peak Level Search Function**
- **CD Synchronized Recording**
- **Adjustable Display Brightness**
- **Remote Control Capability**
- **Optical Digital Output**
- **MP3, WMA Disc Playability**

SUPPORTED DISC TYPES

You can enjoy music discs with this unit. Since some disc operations of this unit are limited to specific disc types, the supported disc types are indicated using the icons shown below. Each icon means that the operation is limited to the corresponding disc type. For information on supported disc standards and disc usage notes, refer to "NOTES ABOUT DISCS" (page 22). Operations with no icon indicated are available for all disc types.

Music CD	MP3, WMA
Audio CD	MP3, WMA

About MP3 and WMA discs

You can play back MP3 and WMA files recorded on a CD-R or CD-RW with similar uses as a music CD. This unit regards folders in the disc as albums, and files as tracks (as shown below).

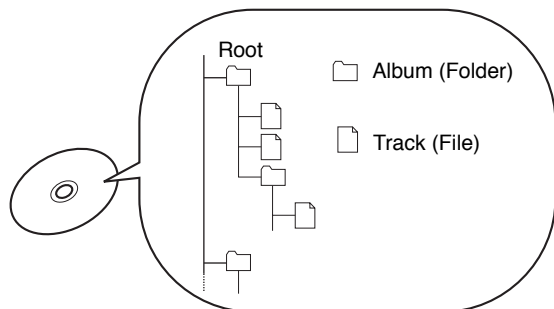

What is MP3?

"MP3 (MPEG-1 Audio Layer-3)" is a standard technology and format for compressing an audio sequence into a small-sized file. However, the original level of sound quality is preserved during playback. Some MP3 discs have the ID3 tag information.

* ID3 tag means the metadata recorded on the MP3 disc such as the song title, artist name, etc.

Notes

- Depending on recording conditions such as recording software settings, this unit may not be able to play back the disc or play back files in the order they were recorded.
- This unit is compatible with a bit rate range of 32, 64, 96, 128, 160, 192, 256 or 320 kbps and variable bit encoded MP3 files.
- This unit is compatible with a sampling frequency of 44.1, or 48 kHz.
- The disc must be ISO9660 compatible.

What is WMA?

"WMA (Windows Media Audio)" is a Microsoft file format for encoding digital audio files similar to MP3 though can compress files at a higher rate than MP3.

Notes

- This unit is compatible with a bit rate range of 192 kbps or less and variable bit encoded WMA files.
- This unit is compatible with a sampling frequency of 44.1 kHz.
- The disc must be ISO9660 compatible.
- Copyright-protected WMA files can not be played back with this unit.

UNPACKING

Carefully remove this unit and accessories from the box. You should find the unit itself and the following accessories.

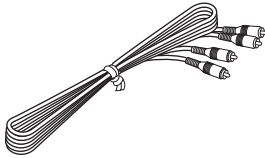
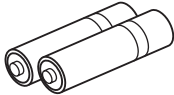
<p>Remote control</p> 	<p>Audio pin cable</p> 
	<p>Batteries (AAA, R03, UM-4) x 2</p> 

NOTES ABOUT THE REMOTE CONTROL

Battery installation

1. Turn the remote control over and remove the battery compartment cover by sliding it in the direction of the arrow.
2. Insert the batteries (AAA, R03, UM-4) according to the polarity markings on the inside of the battery compartment.
3. Close the battery compartment cover.

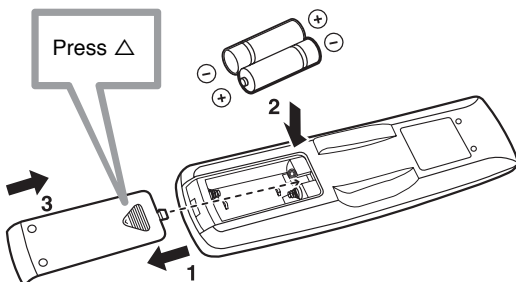

Battery replacement

If you notice that the remote control must be used closer to the main unit, the batteries are weak. Replace both batteries with new ones.

Notes

- Use only AAA, R03, UM-4 batteries for replacement.
- Be sure the polarities are correct. (See the illustration inside the battery compartment.)
- Remove the batteries if the remote control is not used for an extended period of time.
- If batteries leak, dispose of them immediately. Avoid touching the leaked material or letting it come in contact with clothing, etc. Clean the battery compartment thoroughly before installing new batteries.

Remote control operation range

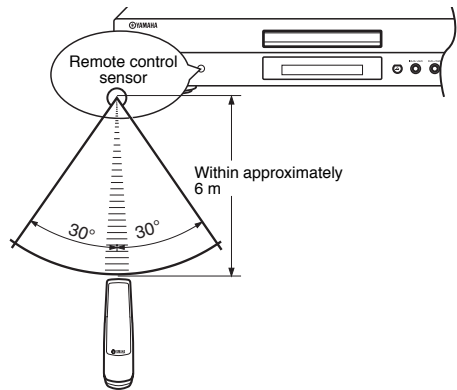

Notes

- There should be no large obstacles between the remote control and the main unit.
- If the remote control sensor is directly illuminated by strong lighting (especially an inverter type fluorescent lamp etc.), the remote control might not work properly. In this case, reposition the main unit to avoid direct lighting.

CONNECTIONS

- Before making any connection, switch OFF the power to the unit and the amplifier or other component.
- Connections should be made to the correct input terminals of the amplifier or another component.
- If the placement of this unit causes noise to another equipment, such as a tuner, separate them from each other.

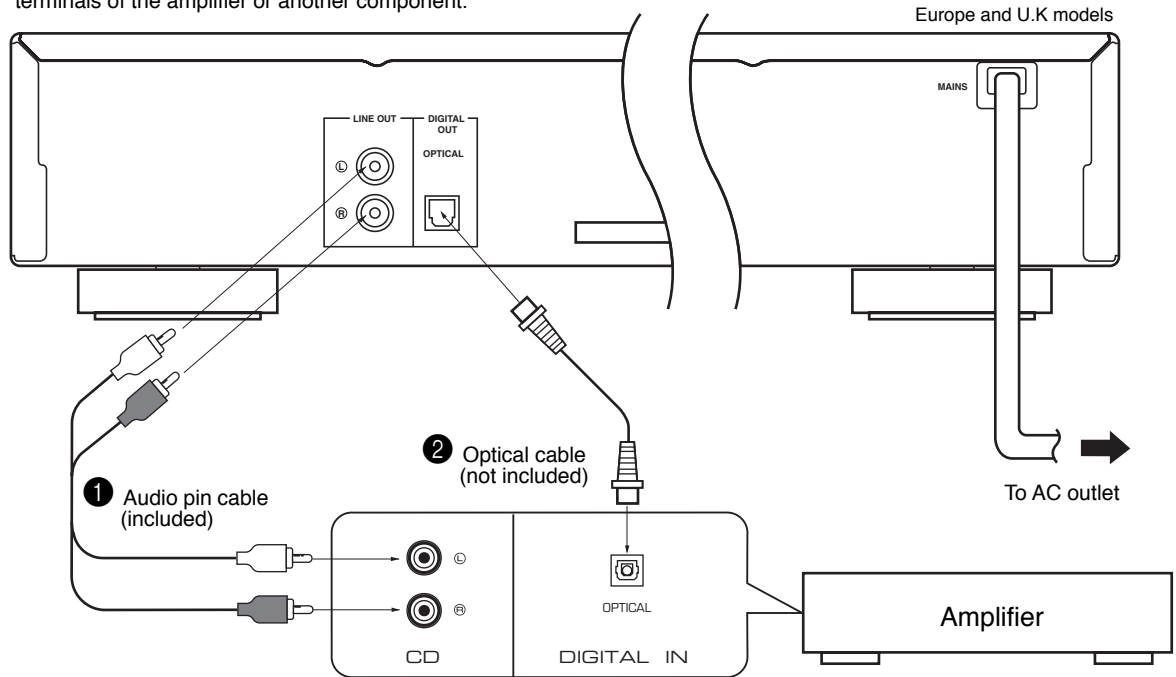

■ To connect this unit to your amplifier, choose one of the ways listed below.

Caution Do not plug in this unit to a wall outlet until all connections are complete.

When the LINE OUT (analog) terminals of this unit are used (①)

Connect these terminals to the "CD" (or "AUX") terminals of the amplifier. For details concerning these connections, refer to the operation instructions of the amplifier being used.

- * Be sure that the left ("L") and right ("R") of these terminals are connected to the corresponding (left and right) terminals of the amplifier or another component.

- The level of signals output from any of these terminals into an amplifier can be adjusted by the **OUTPUT LEVEL +/-** buttons.
- When using the DIGITAL OUT (OPTICAL) terminal, set the level of signals output into an amplifier to max. by using the **OUTPUT LEVEL +/-** buttons.

When the DIGITAL OUT (OPTICAL) terminal of this unit is used (②)

- Make the connection from this terminal to the optical input terminal of an amplifier by using a commercially available optical cable.
 - * Use a reliable optical cable.
- This terminal can also be connected to the optical input terminal of an MD recorder etc. to record CD onto MD directly.

■ To connect this unit to the AC outlet

After you made all connections, connect the power cable of this unit to the AC outlet.

IDENTIFICATION OF COMPONENTS

() indicates the page number on which the controls are best described.

Front panel

The control functions on the main unit and on the remote control are virtually identical, with the exceptions below.

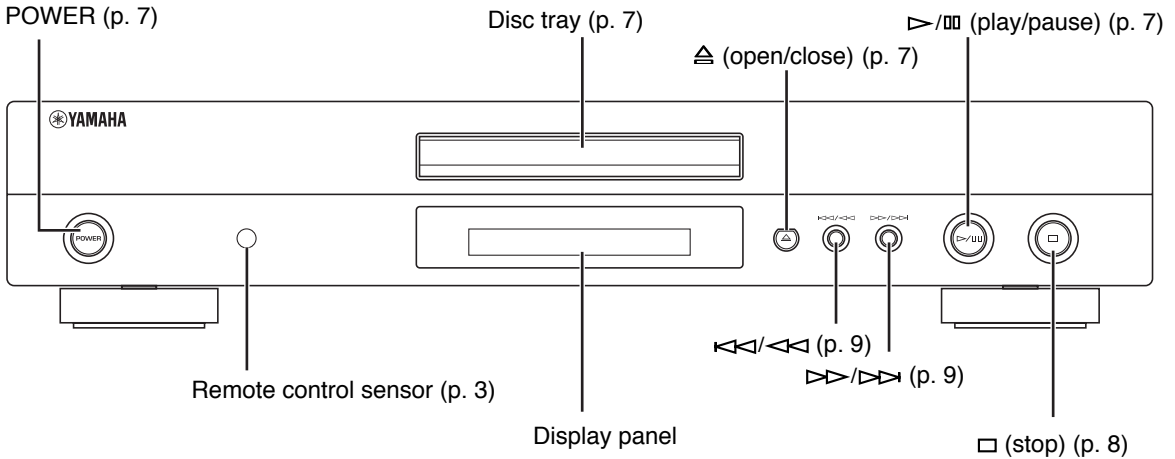

- ▷/⏸ on the main unit has both the functions of ▷ (play) and ⏸ (pause) on the remote control.
- ◀◀/▶▶ and ▶▶/▶▶ on the main unit has both the functions of ◀◀/▶▶ (skip) and ◀◀/▶▶ (search) on the remote control.

Display

Audio CD

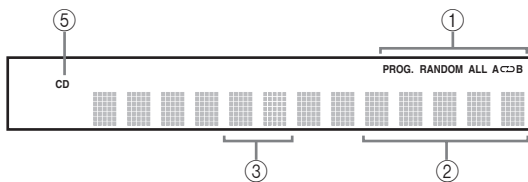

- ① Lights up the icon for the selected playback mode.
- ② Shows the time displays. (For details, refer to on page 10.)
- ③ Shows the track number selected or being played back.
- ④ Shows the file number.
- ⑤ Lights up when a music disc is in the disc tray.
- ⑥ Lights up when the MP3 disc is played back.
- ⑦ Lights up when the WMA disc is played back.

MP3, WMA

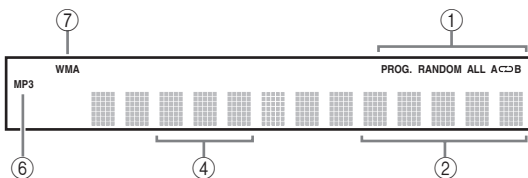

Remote control

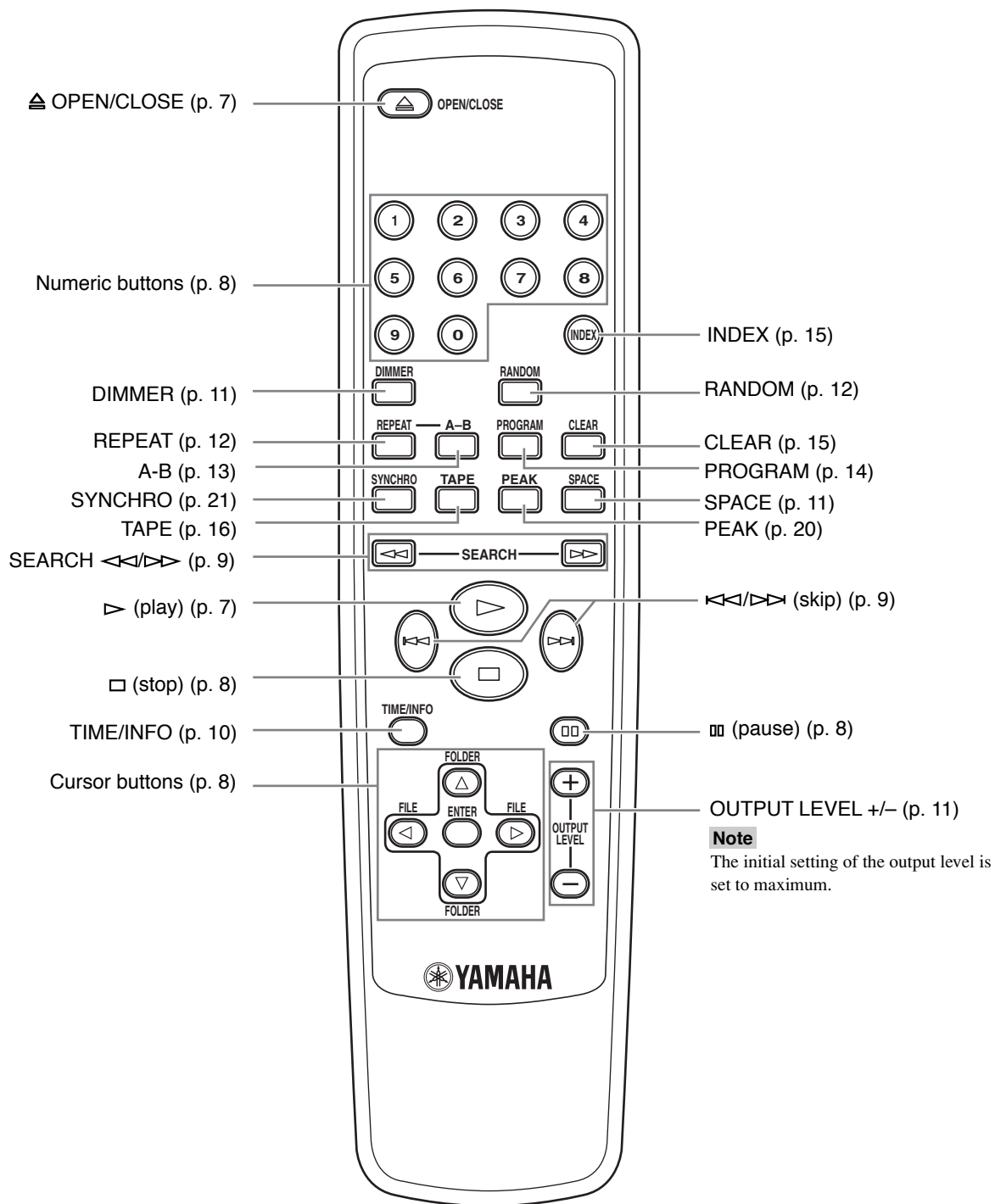

This manual describes how to operate this unit by using the remote control. To operate this unit from the front panel, use the corresponding buttons on the front panel.

BASIC OPERATION

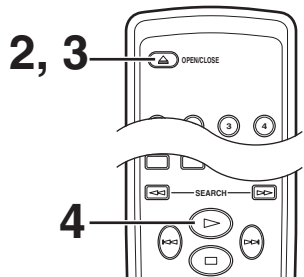
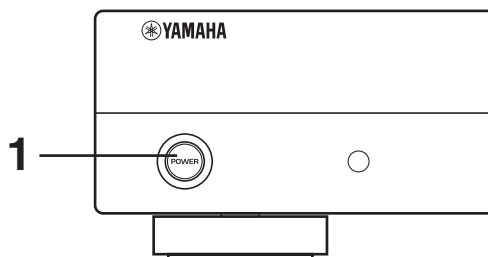

1 Press **POWER** to turn on the power.

2 Press **OPEN/CLOSE** to open the disc tray, and load a disc.

Label side up.

Disc tray

3 Press **OPEN/CLOSE** to close the disc tray.

4 Press **▷** to start playback.

Playback starts from the first track of the disc.

Notes

- After closing the disc tray by pressing **OPEN/CLOSE**, the display shows the following information.

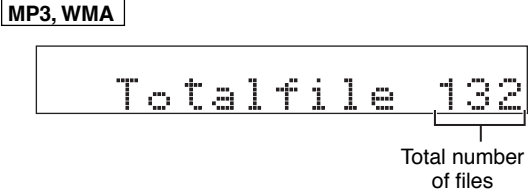
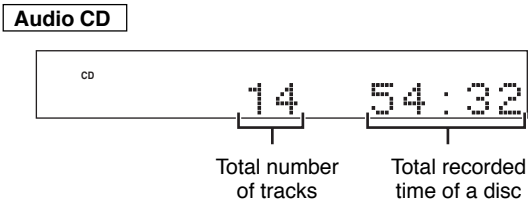

- Additionally, you can close the disc tray by pressing **▷**, a numeric button or **RANDOM**, or by pressing the front edge of the disc tray gently. If the tray is closed in one of these ways, playback starts automatically; however, the display will not show the total number of tracks nor the total recorded time of the disc.

Caution

When the disc tray is open, **do not touch the inside gear wheel**. If you touch the gear wheel, your finger may be caught in the closing tray and injured.

Gear wheel

To pause playback

Press **⏏**.

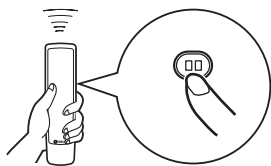

To resume the playback, press **⏏** again (or press **▶**).

* **▶/⏏** on the front panel can also be used to stop the playback temporarily or to resume the playback.

To stop playback

Press **□**.

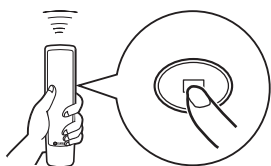

* If you press **▶** again, the playback starts from the first track.

To turn off the power

Press **POWER** again.

* If you turn on the power again with a disc still on the tray, the playback starts automatically from the first track.

To play back the desired track

Select a desired track by using the numeric buttons.

Example: To select a track number 5

Press "0" and then, press "5".

* In case of an MP3 or WMA file which has 100 files or more, press "0" twice and then, press "5".

* Pressing a desired track and waiting for a few second can also start playback.

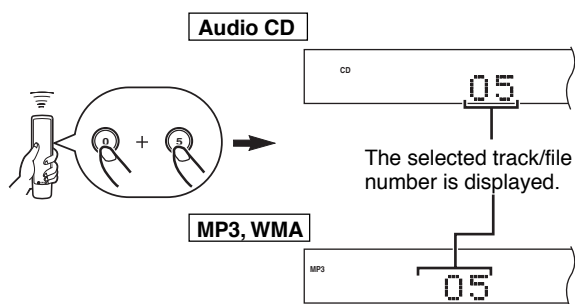

* This display is an example of an MP3 disc.

* The file number is recognized per disc, not per folder. That is, the number assigned to each file corresponds sequence of a disc.

To search an folder/file on an MP3 or WMA disc

You can play back the desired folder or file by using cursor buttons.

1 Press **FOLDER** **∇/Δ** to select the desired folder.

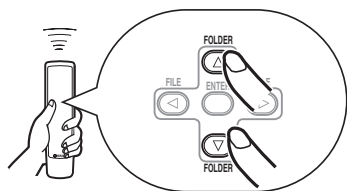

2 Press **ENTER**.

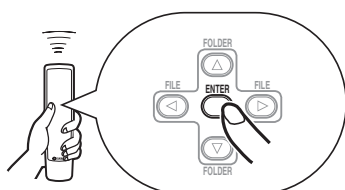

3 Press **FILE** **</>** to select the desired file.

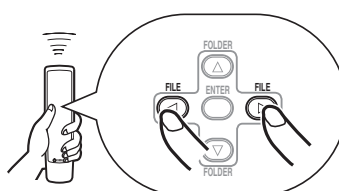

4 Press **ENTER**.

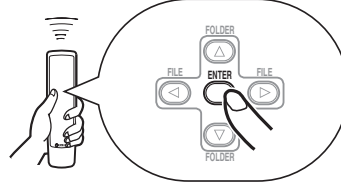

The playback starts from the selected file.

To skip to the beginning of the desired track (Skip search)

To play back from the beginning of the next track

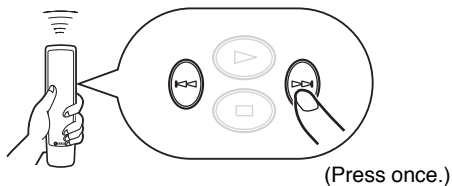

To play back from the beginning of the current track

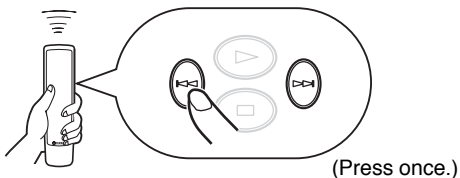

To play back from the beginning of the preceding track

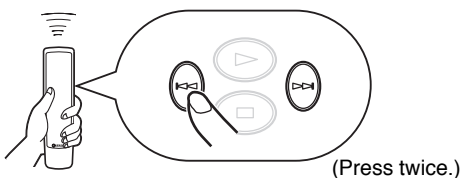

- These operations can also be performed when the unit is paused or stopped.
- Pressing and holding \lll (or \ggg) on the remote control skips tracks continuously toward lower (or higher) numbers.
- These operations can also be performed using \lll/\lll and \ggg/\ggg on the front panel.

To advance or reverse playback rapidly (Manual search)

To advance rapidly

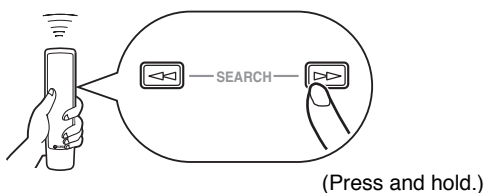

To reverse rapidly

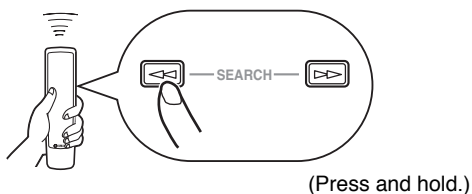

- The sound can be heard (although slightly garbled) during manual search in either direction. This is convenient for locating a precise position within a track, or for reviewing the contents quickly.
- In case Manual search is performed, pause will be canceled.
- These operations can also be performed using \lll/\lll and \ggg/\ggg on the front panel.

Changing display

■ When playing back an Audio CD

You can select the following displays (① – ④) by pressing **TIME/INFO**. When you play back a CD-TEXT disc, the disc title, artist name, and track name (⑤ – ⑦) are also displayed.

① Elapsed time of the current track (Default)

CD 11 02:24



② Remaining time of the current track

CD 11 -01:46



③ Total recorded time of the disc

CD TTL 24 42:37



④ Remaining time of the disc

CD TTL 24 -09:56

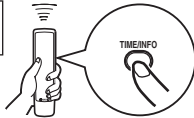

⑦ Disc title

CD DISC TITLE



⑥ Artist name

CD ARTIST NAME



⑤ Track name

CD TRACK NAME

Notes

- The text information may not be displayed with some CD-TEXT discs.
- This unit can only show alphanumeric characters.

■ When playing back an MP3 or WMA

You can select the following displays (① – ⑨) by pressing **TIME/INFO**.

① Scrolling display (Default) *

MP3 SONG TITLE



② Elapsed time of the current file

MP3 12 02:31



③ Remaining time of the current file

MP3 12 -01:27



④ File name

MP3 FILE NAME



⑤ Song title

MP3 SONG TITLE

⑨ Comment

MP3 COMMENT



⑧ Year

MP3 YEAR



⑦ Album name

MP3 ALBUM NAME



⑥ Artist name

MP3 ARTIST NAME

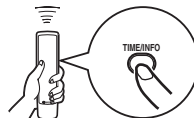

* Scrolling display shows the song title, artist name and album name of the selected item.

Notes

- Some information of ID3 tags may not be displayed with some discs.
- This unit can only show alphanumeric characters.

Changing brightness of the display

You can change brightness of the display in three degrees by pressing **DIMMER**.

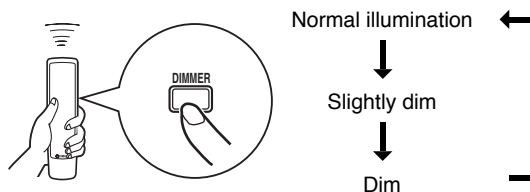

Automatic spacing

If you record a disc onto tape with an insufficient time space between tracks, the tape deck will not be able to perform blank search operations on the tape correctly. To enable a track search operation, use this function to add an interval of about 4 seconds between tracks.

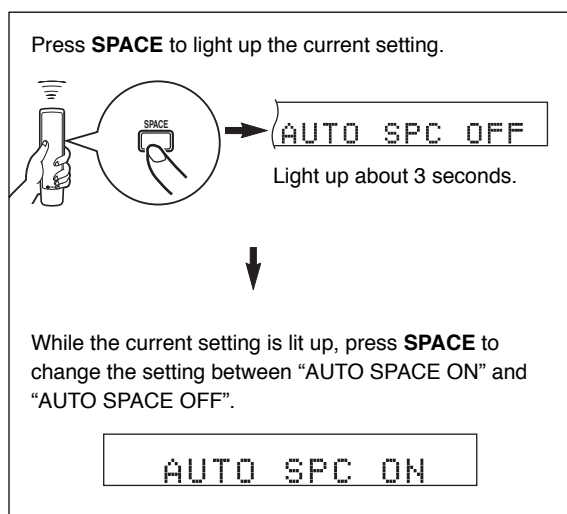

Notes

- When the automatic spacing function is in effect, the display of the total time and of the total remaining time includes each interval of the 4 seconds between tracks.
- When the automatic spacing function is in effect during the playback, "AUTO SPC 4" (the remaining seconds of the interval) appears and is counted down each time blinking at the interval between the tracks.

Adjusting the output level

You can adjust the level of signals output to the amplifier by pressing **OUTPUT LEVEL +/-**.

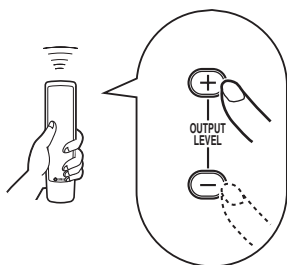

Note

While playing back an MP3/WMA disc, the level of the audio signal sent to the DIGITAL OUT (OPTICAL) terminal is fixed at maximum regardless of the displayed volume level.

RANDOM-SEQUENCE PLAY

You can play back the tracks on a disc in a random sequence.

To perform random-sequence play

Press **RANDOM**.

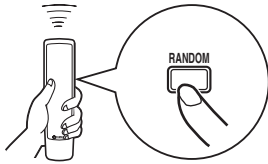

Note

If the power is switched off during random-sequence play, pressing **POWER** again to turn on the unit automatically restores random-sequence play.

To cancel random-sequence play

Press **□** or **RANDOM**.

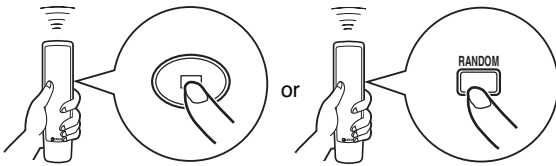

REPEAT PLAY

Repeat a selected item

You can play back any desired track, album or the entire disc repeatedly by pressing **REPEAT**. The repeat playback mode changes whenever you press **REPEAT**.

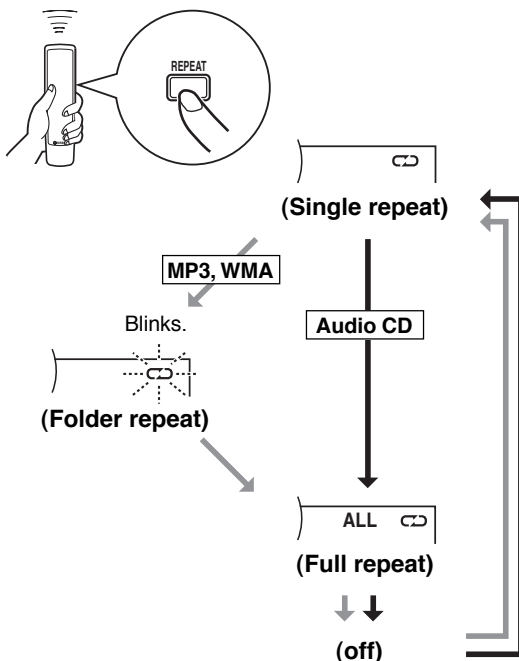

↻ (Single repeat)

A single track is played back repeatedly.

* This also works for program play and random-sequence play.
(If repeat play is switched off, program play or random-sequence play is resumed.)

↻ (Folder repeat)

MP3, WMA

* The all files in the selected folder are played back repeatedly.

↻ (Full repeat)

All tracks (the entire disc) are played back repeatedly.

* During program play, all programmed tracks are played back repeatedly.

* If the power is switched off during full repeat play, pressing **POWER** again to turn on the unit automatically restores full repeat.

Repeat A-B

You can repeat the specified section of the disc by setting two points (start and end point).

- 1** Press **A-B** to select the start point of repeat play.

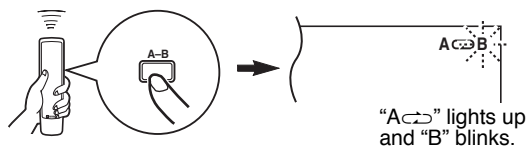

- 2** Press **A-B** to select the end point of repeat play.

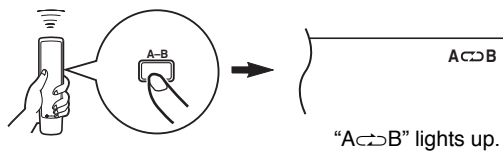

The selected section is played back repeatedly.

To cancel the repeat A-B

Press **A-B** repeatedly until "A-B" disappears from the display.

PROGRAM PLAY

You can enjoy listening to your favorite tracks in any desired order by programming tracks. 40 tracks can be programmed in sequence.

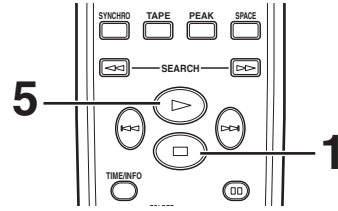
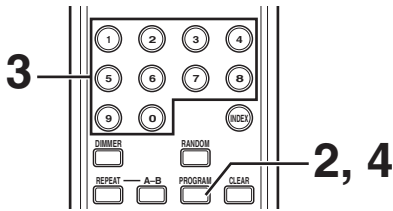

1 Press to stop the playback.

2 Press **PROGRAM**.

3 Program a desired track by pressing the corresponding numeric button.

Repeat this operation to program more tracks. You can select the same track again.

MP3, WMA

The file number is recognized per disc, not per folder. That is, the number assigned to each file corresponds sequence of a disc.

4 When programming is finished, press **PROGRAM**.

5 Press to start program play.

Display information in step 3

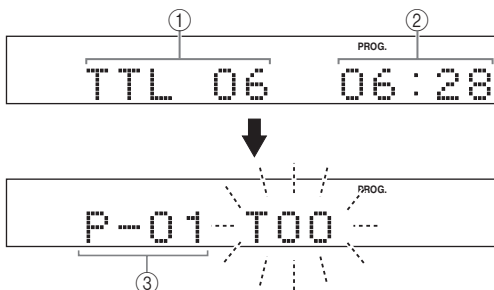

- ① Shows the total number of the tracks currently programmed.
- ② Shows the total time of the tracks currently programmed.
- ③ Shows the program number for the track to be programmed next.

To stop program playback

Press \square . The first programmed track number is displayed.
To resume program play, press \triangleright . The playback starts from the first programmed track number.

To clear program data

There are several methods, as described below.

- Press \square or **CLEAR** while the unit is stopped.
- Open the disc tray.
- Switch off the power.

To check program data

1. If during program play, press \square .
2. Press **PROGRAM**.
3. Each time \triangleright is pressed, the track numbers and sequential order of the programmed tracks can be checked one after another. The display of the track number can be returned (sequentially in reverse order) by pressing \triangleleft .

To correct program data

1. Follow the procedure described in "To check program data".
2. Display the track number to be corrected by pressing $\triangleleft/\triangleright$.
3. Press a numeric button to select a desired track to replace the one displayed. The previously programmed track is cleared from the memory, and the new one is programmed.
4. Press **PROGRAM** to complete the correction. To start program play immediately after making the correction, press \triangleright instead of pressing **PROGRAM**.

INDEX SEARCH

If the disc includes index numbers, playback can be started from any desired index number.

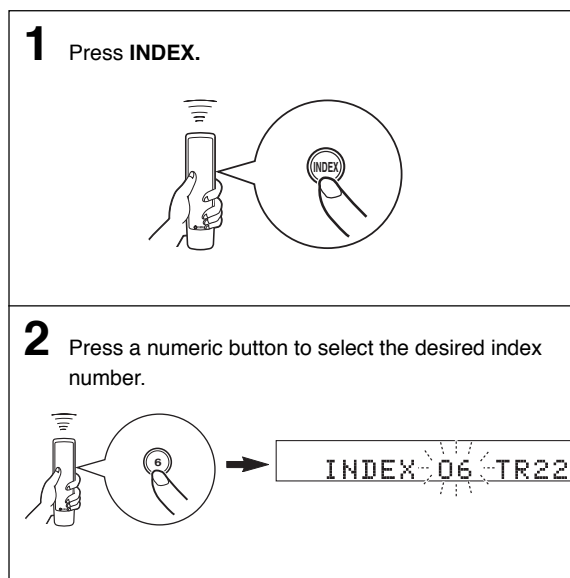

To cancel the index search function

Press **INDEX**.

Notes

- Not all discs have index numbers. In addition, among those discs which have index numbers, not all discs necessarily have more than one index number.
- The index system is a method for sub-dividing tracks into smaller divisions for easier location of those parts. The liner notes contained in the disc case usually tell that such index numbers are included with the **INDEX** mark.
- For some discs, playback may start slightly prior to the actual designated index point.
- If the disc has no encoded index points, playback starts from the beginning of the selected track.
- The index number can be designated only while "INDEX" is illuminated.

TRACK PROGRAMMING FOR RECORDING TO TAPE

The unit can program tracks on a disc for recording onto tape. By considering the total possible recording time of the tape, the unit automatically programs tracks or help you program tracks so they fits onto the tape with the least amount of unrecorded space at each end of the tape.

Automatic tape-programming (for Audio CD)

The unit automatically programs tracks on a disc with their original order.

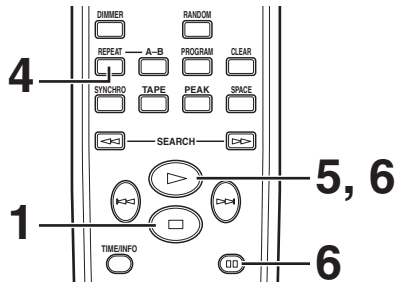
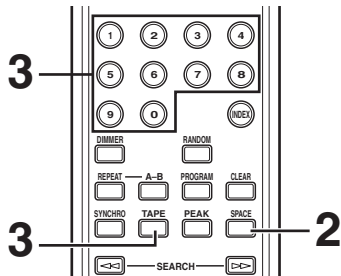

- 1** Press to stop the playback.

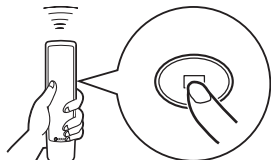

* The peak level search function of this unit is useful for adjusting recording level on the tape deck. (For details, refer to page 20.)

- 2** If desired, you can automatically insert additional time space between tracks. (For details, refer to page 11.)



- 3** Press **TAPE** to show the total possible recording time of the tape on the display.

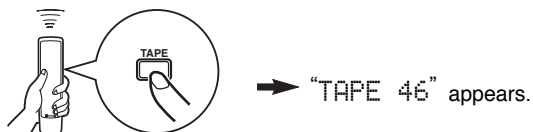

You can select any of the four tape lengths by pressing **TAPE**.

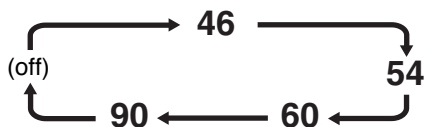

If desired, you can also enter the total possible recording time of the tape manually.
Example: For a C-64 tape (32 minutes on each side), press "6" and "4".

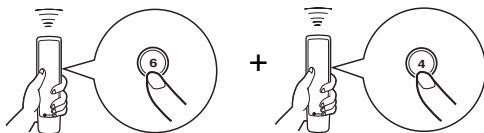

- 4** Press **REPEAT**.

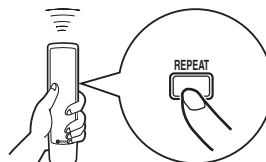

The unit automatically programs tracks for both side A and side B considering the total time of the tape.

- 5** Start recording on the tape deck, and then press on the remote control of this unit.

- 6** This unit automatically pauses at the end of the side A. Turn the tape over to the side B, resume recording on the tape deck, and then press or on the remote control of this unit to start playback.

Notes

- In step 4, you can check the program data for side A and side B after pressing **REPEAT**. Information for each side is displayed for 3 seconds.



- ① Shows the number of programmed tracks.
 - ② Shows the total time of programmed tracks.
 - ③ Shows the side of the tape.
- All tracks may not be programmed if the tape length is not enough. To program all tracks, use a tape that is longer than the actual playing time.
 - You can check, cancel or correct program data. (For details, refer to page 15.)
 - * When checking program data, note that "Pu" appears between track numbers for side A and side B.
 - Up to 40 tracks can be programmed. A pause inserted between side A and B is counted as one track.
 - CD synchronized recording function can be used if your tape deck is compatible with this unit. If so, in step 5 and 6, press **SYNCHRO** and then press **▷** on the remote control of this unit. Recording automatically starts. (For details, refer to page 21.)

Manual tape-programming (for Audio CD)

This is for recording desired tracks in any order onto a tape.

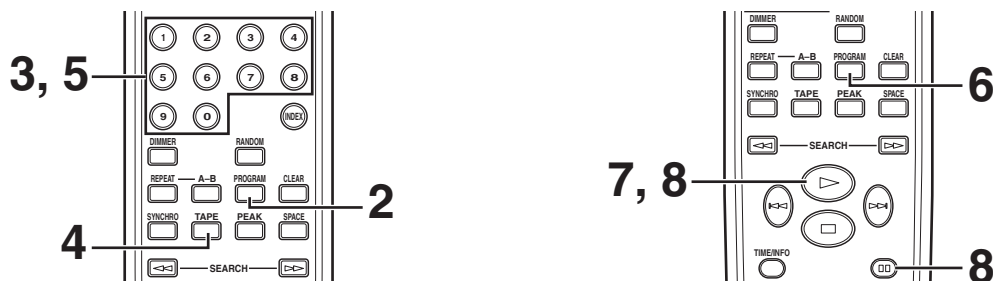

1 Follow steps 1 – 3 on page 16.

2 Press **PROGRAM**.

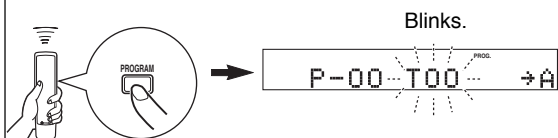

3 Use numeric buttons to select desired tracks (to be recorded on the side A) in any order.

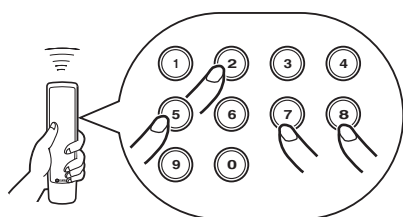

* Programmed track numbers light up on the display.

4 When track selection for side A is finished, press **TAPE**.



A pause is inserted.

5 Use numeric buttons to select the track numbers (to be recorded on the side B) in any order.

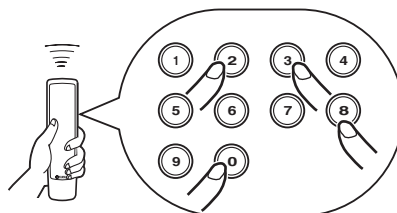

6 Press **PROGRAM**.

7 Start recording on the tape deck, and then press **▷** on the remote control of this unit.

8 This unit automatically pauses at the end of the side A. Turn the tape over to the side B, resume recording on the tape deck, and then press **▷** or **⏮** on the remote control of this unit to start playback.

Notes

- If, in step 3 or 5, “Err” appears on the display, the track number just selected cannot be programmed because there is not enough time remaining on the tape.
- In step 3 or 5, each time a selection is made, the track number and the remaining time of the tape is displayed, and then the display changes to indicate the next program number.
- You can check, cancel or correct program data. (For details, refer to page 15.)
 - * When checking program data, note that “Pu” appears between track numbers for side A and side B.
- Up to 40 tracks can be programmed. If, however, a pause is inserted, it is counted as one track.
- CD synchronized recording function can be used if your tape deck is compatible with it. If so, in step 7 and 8, press **SYNCHRO** and then press **▷** on the remote control of this unit. Recording automatically starts. (For details, refer to page 21.)

Random sequential tape-programming (for Audio CD)

The unit automatically programs tracks in random sequential order for recording to tape.

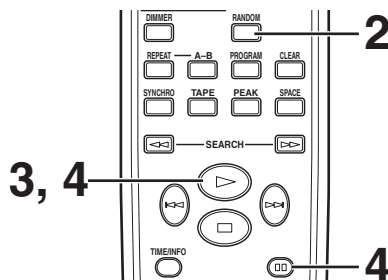

1 Follow steps 1 – 3 on page 16.

2 Press **RANDOM**.

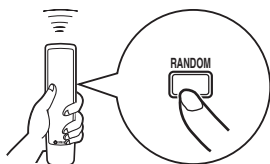

* The unit automatically programs tracks at random for both side A and side B considering the total time of the tape.

3 Start recording on the tape deck, and then press **▷** on the remote control of this unit.

4 This unit automatically pauses at the end of the side A. Turn the tape over to the side B, resume recording on the tape deck, and then press **▷** or **■** on the remote control of this unit to start playback.

Notes

- Because programmed data changes every time **RANDOM** is pressed, the unrecorded space at the end of each side of the tape also varies accordingly.
- All tracks may not be programmed if the tape length is not enough. To program all tracks, use a tape that is longer than the actual playing time.
- In step 2, you can check the program data for side A and side B. Information for each side is displayed for 3 seconds.



- ① Shows the number of programmed tracks.
- ② Shows the total time of programmed tracks.
- ③ Shows the side of the tape.

- Up to 40 tracks can be programmed. A pause inserted between side A and B is counted as one track.
- CD synchronized recording function can be used if your tape deck is compatible with it. If so, in step 3 and 4, press **SYNCHRO** and then press **▷** on the remote control of this unit. Recording automatically starts. (For details, refer to page 21.)

Automatic searching for the peak level on a disc (for Audio CD)

This unit automatically searches for the peak level of the disc, and play back the part repeatedly. When recording to tape, this feature is very helpful for adjusting the recording level on the tape deck.

- 1** Press  to stop the playback.

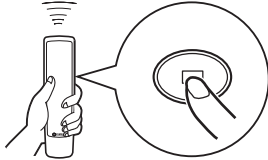

- 2** Press **PEAK**.

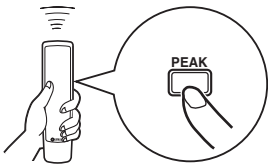

↓

“PK” lights up on the display, and the peak level search is performed on the disc.
It takes a few minutes to search for the peak level.

Ⓢ PK 3 01:36

↓

After searching, this unit plays back the part around the peak level for about 4 seconds repeatedly.
According to the peak level, adjust the recording level on your tape deck. (For details, refer to the owner’s manual of the tape deck.)

Ⓢ PK 8 04:27 Ⓢ

To cancel the peak level search function

Press .

Note

Even if the peak level search is performed several times on the same disc, the same part may not be always selected. That is because the unit searches for the peak level among parts of the disc that are randomly selected by the internal microcomputer.

CD SYNCHRONIZED RECORDING

This unit can automatically synchronize a tape deck recording with CD play. With this function, you can record a CD on tape easily and precisely.

This recording method requires a Yamaha tape deck compatible with this function. (Refer to the tape deck operation manual to find out whether it is compatible or not.)

* This unit and the tape deck must be placed close to each other so that both of them can simultaneously receive the signals from the remote control of this unit.

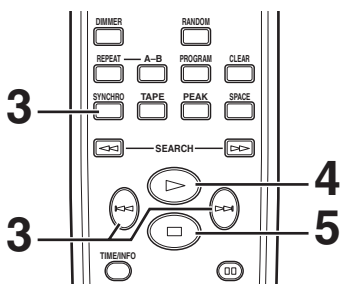
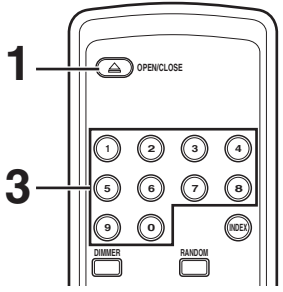

1 Press OPEN/CLOSE to open the disc tray, and load a disc.

2 Load a tape on the tape deck.
 * The peak level search function of this unit is useful for adjusting recording level on the tape deck. (For details, refer to page 20.)

3 Press **SYNCHRO**.

This unit enters into the pause mode, and the tape deck enters into the REC/PAUSE mode.
 * In this state, the time display on this unit blinks on and off.

If necessary, select a desired track by pressing a numeric button or .

4 Press .

Both CD playback and tape deck recording start.
 * CD playback starts shortly after starting the recording.

5 If you want to stop recording temporarily and restart recording from a desired track, stop this unit by pressing , and the tape deck as well, then follow steps 3 – 4 again.

To cancel synchronized CD-tape recording function

Press .

Notes

- To finish or stop the recording, make proper operations on the tape deck. (For details, refer to the owner's manual of the tape deck.)
- Programmed sequence of tracks can also be recorded with this function instead of recording an entire disc. (For details, refer to pages 14 – 15.)
- This function can also be used together with the automatic tape-programming function. (For details, refer to pages 16 – 17.)

NOTES ABOUT DISCS

Discs playable with this unit

This compact disc player is designed only for playing back compact discs bearing the marks shown below. Never attempt to load any other type of disc into the unit. The unit can also play back 8-cm (3-inch) compact discs.



- **Compact discs (digital audio)**
The most popular discs for commercially available audio CDs.



- **CD-R, CD-RW digital audio discs**
Music CDs made by copying onto a CD-R or CD-RW (including MP3 or WMA format files).



Notes

- Be sure to use a CD-R or CD-RW disc made by a reliable manufacture.
- Be sure to use a CD-R or CD-RW disc which has at least one of the following phrases on the disc or disc case.

FOR CONSUMER
FOR CONSUMER USE
FOR MUSIC USE ONLY

- Be sure to use a finalized CD-R or CD-RW disc.



- **CD-TEXT discs**
The discs recorded with text data such as album titles, track titles and artist names. These discs can be played back with ordinary CD players, however, the text data can be displayed only with CD players which have the ability to display such data.

Note

This compact disc player may not be able to play back some CD-RW discs or discs on which recording was not made correctly.

To prevent a malfunction of this unit:

- Do not use any nonstandard shaped disc (heart etc.) available on the market because it might damage the unit.
- Do not use a disc with tape, seals, or paste on it. If you use such a disc, a disc may get stuck in the unit, or damage to the unit may result.

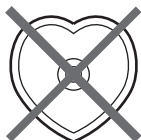

Notes about handling compact discs

- Always handle the disc with care so that its surface is not scratched.

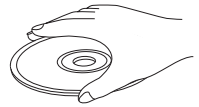

- Compact discs are not subjected to wear during playback, but damage to the disc surface when the disc is being handled can adversely affect the disc playback.
- Be sure to use a felt-tip pen or similar writing tool when writing on the label side of the disc. Do not use a ball-point pen, pencil, or other hard-tipped writing tool, as these may damage the disc and may adversely affect the disc playback.
- Do not warp discs.
- When a disc is not currently being used, remove it from the unit and store in an appropriate case.
- When removing or storing a disc, be careful not to scratch the playing surface.
- Compact discs are not affected by small particles of dust or fingerprints on their playing surface, but even so they should be kept clean. Wipe by using a clean, dry cloth. Do not wipe with a circular motion; wipe straight outward from the center.

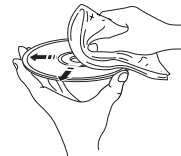

- Do not try to clean the disc's surface by using any type of disc cleaner, record spray, anti-static spray or liquid, or any other chemical-based liquid because such substances might irreparably damage the disc's surface.
- Do not expose discs to direct sunlight, high temperature or high humidity for a long period of time because these might warp or otherwise damage the disc.

No!



To play back an 8-cm CD

Place it in the inner recessed area of the disc tray. Do not put a normal (12-cm) CD on top of an 8-cm CD.

TROUBLESHOOTING

If the unit fails to operate normally, check the following points to determine whether the fault can be corrected by the simple measures suggested. If it cannot be corrected, or if the fault is not listed in the SYMPTOM column, disconnect the power cord and contact your authorized Yamaha dealer or service center for help.

SYMPTOM	PROBABLE CAUSE	REMEDY
The unit does not switch ON when POWER is pressed.	The power cord is not connected nor completely connected.	Securely connect the power cord.
The disc tray does not close completely.	A foreign object is obstructing the tray.	Carefully check the disc tray and remove the foreign object.
Playback does not start.	The disc is damaged.	Check the disc carefully; replace it if necessary.
	There is moisture on the laser pickup.	Wait 20 to 30 minutes after switching the unit ON before trying to play back a disc.
	The disc is loaded upside down.	Reload the disc with the label side up.
	The disc is dirty.	Clean the disc.
	The CD-RW (ReWritable) disc is not recorded correctly.	Replace the disc with a correctly-recorded disc playable with this unit.
	The disc is a non-standard disc not playable with this unit.	
Playback is delayed, or begins at the wrong place.	The disc may be scratched or damaged.	Check the disc carefully; replace it if necessary.
No sound.	Improper output cable connections.	Connect the cables properly. If the problem persists, the cables may be defective.
	Improper amplifier operation.	Set the amplifier controls to the correct input selection.
	The OUTPUT LEVEL +/- buttons are set at minimum.	Adjust the volume by using the OUTPUT LEVEL +/- buttons.
Sound "skips".	The unit is being subjected to vibrations or impacts.	Relocate the unit.
	The disc is dirty.	Clean the disc.
Sound "hums".	Improper cable connections.	Securely connect the audio cables. If the problem persists, the cables may be defective.
Noise from a nearby tuner.	The tuner is too close to the unit.	Move the tuner and the main unit farther apart.
Noise from inside of the disc tray.	The disc may be warped.	Replace the disc.
The remote control does not work.	The batteries of the remote control are too weak.	Replace the batteries with new ones.
	Remote control is too far away or tilted too much.	Use within 6 m and 60° radius.
	Direct sunlight or lighting (of an inverter type fluorescent lamp etc.) is striking the remote control sensor of the main unit.	Reposition the main unit.
TV functions strangely when the remote control is used.	Remote control is being used near TV set with a remote control sensor.	Relocate the main unit away from the TV or cover TV's remote control sensor.

SPECIFICATIONS

Audio Section

Frequency response 2 Hz – 20 kHz, \pm 0.5 dB

Harmonic distortion + noise (1 kHz)
..... 0.003 % or less

S/N ratio 105 dB or more

Dynamic range 95 dB or more

Output voltage (1 kHz, 0 dB) 2.0 ± 0.5 V

Laser Diode Properties

Material GaAlAs

Wavelength 780 nm

Emission Duration continuous

Laser Output max. $44.6 \mu\text{W}^*$

* This output is the value measured at a distance of about 200 mm from the objective lens surface on the Optical Pick-up Block.

General

Power requirements

Europe and U.K. models 220-240 V, 50 Hz

Power consumption 13 W

Dimensions (W x H x D) 435 x 87 x 287 mm

Weight 3.5 kg

Please note that all specifications are subject to change without notice.

ATTENTION: VEUILLEZ LIRE CE QUI SUIT AVANT D'UTILISER L'APPAREIL.

- 1 Pour utiliser l'appareil au mieux de ses possibilités, lisez attentivement ce mode d'emploi. Conservez-le soigneusement pour référence.
- 2 Installez cet ensemble audio dans un endroit frais, bien aéré, sec et propre; ménagez un espace d'au moins 10 cm au-dessus, 10 cm à gauche et à droite et 10 cm à l'arrière du CDX-397MK2 — veillez à ce qu'il soit à l'abri de la lumière du soleil, des sources de chaleur, des vibrations, des poussières, de l'humidité et du froid.
- 3 Placez l'appareil loin des équipements, moteurs et transformateurs électriques, pour éviter les ronflements parasites.
- 4 N'exposez pas l'appareil à des variations brutales de température, ne le placez pas dans un environnement très humide (par exemple dans une pièce contenant un humidificateur) car cela peut entraîner la condensation d'humidité à l'intérieur de l'appareil qui elle-même peut être responsable de secousse électrique, d'incendie, de dommage à l'appareil ou de blessure corporelle.
- 5 Evitez d'installer l'appareil dans un endroit où des objets peuvent tomber, ainsi que là où l'appareil pourrait être exposé à des éclaboussures ou des gouttes d'eau. Sur le dessus de l'appareil, ne placez pas:
 - D'autres appareils qui peuvent endommager la surface de l'appareil ou provoquer sa décoloration.
 - Des objets se consumant (par exemple, une bougie) qui peuvent être responsables d'incendie, de dommage à l'appareil ou de blessure corporelle.
 - Des récipients contenant des liquides qui peuvent être à l'origine de secousse électrique ou de dommage à l'appareil.
- 6 Ne couvrez pas l'appareil d'un journal, d'une nappe, d'un rideau, etc. car cela empêcherait l'évacuation de la chaleur. Toute augmentation de la température intérieure de l'appareil peut être responsable d'incendie, de dommage à l'appareil ou de blessure corporelle.
- 7 Ne branchez pas la fiche du cordon d'alimentation de l'appareil sur une prise secteur aussi longtemps que tous les raccordements n'ont pas été effectués.
- 8 Ne pas faire fonctionner l'appareil à l'envers. Il risquerait de chauffer et d'être endommagé.
- 9 N'exercez aucune force excessive sur les commutateurs, les boutons et les cordons.
- 10 Pour débrancher la fiche du cordon d'alimentation au niveau de la prise secteur, saisissez la fiche et ne tirez pas sur le cordon.
- 11 Ne nettoyez pas l'appareil au moyen d'un solvant chimique, ce qui pourrait endommager la finition. Utilisez un chiffon sec et propre.
- 12 N'alimentez l'appareil qu'à partir de la tension prescrite. Alimenter l'appareil sous une tension plus élevée est dangereux et peut être responsable d'incendie, de dommage à l'appareil ou de blessure corporelle. Yamaha ne saurait être tenue responsable des dommages résultant de l'alimentation de l'appareil sous une tension autre que celle prescrite.
- 13 Ne tentez pas de modifier ni de réparer l'appareil. Consultez le service Yamaha compétent pour toute réparation qui serait requise. Le coffret de l'appareil ne doit jamais être ouvert, quelle que soit la raison.
- 14 Si vous envisagez de ne pas vous servir de l'appareil pendant une longue période (par exemple, pendant les vacances), débranchez la fiche du cordon d'alimentation au niveau de la prise secteur.
- 15 Lisez la section intitulée "EN CAS DE DIFFICULTE" où figurent une liste d'erreurs de manipulation communes avant de conclure que l'appareil présente une anomalie de fonctionnement.
- 16 Avant de déplacer l'appareil, retirez le disque, appuyez sur POWER pour mettre l'appareil hors tension et débranchez le cordon d'alimentation de la prise murale.
- 17 La condensation se forme lorsque la température ambiante change brusquement. En ce cas, débranchez la fiche du cordon d'alimentation et laissez l'appareil reposer.
- 18 La température de l'appareil peut augmenter en raison d'une utilisation prolongée. En ce cas, coupez l'alimentation de l'appareil et laissez-le au repos pour qu'il refroidisse.
- 19 Installez l'appareil près de la prise secteur et à un endroit tel que la fiche secteur soit facilement accessible.
- 20 Les piles ne doivent pas être exposées à une chaleur extrême, par exemple au soleil, à une flamme, etc.

Tant que l'appareil est raccordé à la prise secteur, il reste connecté au secteur même si vous le mettez hors tension avec POWER.

DANGER

À partir du moment où cet appareil est alimenté par le secteur, n'approchez pas vos yeux de la découpe du tiroir, ni d'ailleurs des autres découpes, dans le dessein d'examiner l'intérieur du coffret.

AVERTISSEMENT

POUR RÉDUIRE LES RISQUES D'INCENDIE OU DE SECOUSSE ÉLECTRIQUE, N'EXPOSEZ PAS CET APPAREIL À LA PLUIE OU À L'HUMIDITÉ.

Le laser de cet appareil peut émettre un rayonnement dépassant les limites de la classe I.

TABLE DES MATIERES

CARACTERISTIQUES	2	LECTURE EN SEQUENCE ALEATOIRE	12
TYPES DE DISQUES PRIS EN CHARGE	2	LECTURE REPETEE	12
DEBALLAGE	3	Répéter l'élément sélectionné	12
REMARQUES CONCERNANT LA TELECOMMANDE	3	Répétition A-B	13
RACCORDEMENTS	4	LECTURE PROGRAMMEE	14
IDENTIFICATION DES COMPOSANTS	5	RECHERCHE D'INDEX	15
Panneau avant	5	PROGRAMMATION DES PLAGES POUR ENREGISTREMENT SUR BANDE	16
Afficheur	5	Programmation automatique de bande (pour les CD audio)	16
Télécommande	6	Programmation manuelle de bande (pour les CD audio)	18
FONCTIONNEMENT DE BASE	7	Programmation de bande par séquence aléatoire (pour les CD audio)	19
Pour interrompre momentanément la lecture	8	Recherche automatique du niveau de crête d'un disque (pour les CD audio)	20
Pour arrêter la lecture	8	ENREGISTREMENT SYNCHRONISE D'UN DISQUE COMPACT	21
Pour mettre l'appareil hors tension	8	REMARQUES CONCERNANT LES DISQUES	22
Pour effectuer directement la lecture d'une plage	8	Disques pouvant être lus sur cet appareil	22
Pour rechercher un dossier/fichier sur un disque MP3 ou WMA	8	Remarques concernant la manipulation des disques compact	22
Pour sauter jusqu'au début de la désirée (Recherche avec saut)	9	EN CAS DE DIFFICULTE	23
Recherche manuelle rapide en avant ou en arrière (Recherche manuelle)	9	CARACTERISTIQUES TECHNIQUES	24
Changement des affichages	10		
Modification de la luminosité de l'affichage	11		
Insertion d'espace	11		
Réglage du niveau de sortie	11		



CARACTERISTIQUES

- Possibilité d'utiliser les disques CD-R, CD-RW
(Pour plus de détails, se reporter à la page 22.)
- Possibilité d'afficher les données CD-TEXT
- Lecture programmée
- Lecture en séquence aléatoire
- Lecture répétée de plage unique/disque entier
- Fonction d'espacement automatique
- Fonction de programmation de plage utile pour enregistrer les plages comprises dans n'importe quelle longueur de bande
- Fonction de recherche automatique du niveau de crête
- Enregistrement synchronisé de disque compact
- Luminosité d'affichage réglable
- Fonctionnement par télécommande
- Sortie numérique optique
- Lecture de disques MP3, WMA possible

TYPES DE DISQUES PRIS EN CHARGE

Vous pouvez écouter des disques de musique avec cet appareil. Comme certaines fonctions sont limitées à certains types de disques, les disques pris en charge sont indiqués par les icônes suivantes. Chaque icône signifie que la fonction est limitée au type de disque mentionné. Pour le détail sur les standards des disques pris en charge et les remarques sur l'emploi de chaque type, reportez-vous à "REMARQUES CONCERNANT LES DISQUES" (page 22).

Les fonctions sans icônes ne sont disponibles pour aucun type de disque.

CD de musique	MP3, WMA
	

À propos des disques MP3 et WMA

Vous pouvez lire les fichiers MP3 et WMA enregistrés sur un CD-R ou CD-RW à peu près de la même façon qu'un CD de musique. Cet appareil considère les dossiers du disque comme des albums et les fichiers comme des plages (voir ci-dessous).

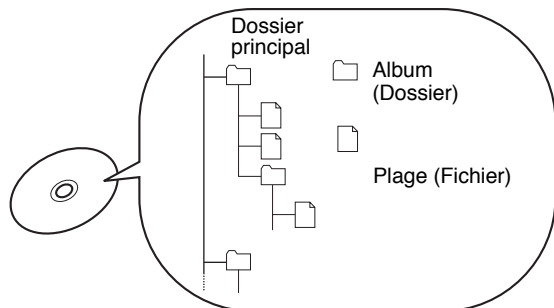

Qu'est-ce que le format MP3?

Le format "MP3 (MPEG-1 Audio Layer-3)" est une technologie standardisée et un format permettant de compresser les fichiers audio en fichiers de plus petite taille, tout en préservant la qualité originale du son lors de la lecture. Certains disques MP3 contiennent des balises ID3.

* Les balises ID3 sont des métadonnées enregistrées sur les disques MP3, comme le titre de la chanson, le nom de l'auteur, etc.

Remarques

- Selon les conditions d'enregistrement, par exemple les réglages du logiciel d'enregistrement, certains disques ne pourront pas être lus ou bien les fichiers ne seront pas lus dans l'ordre où ils ont été enregistrés.
- Cet appareil est compatible avec les débits binaires de 32, 64, 96, 128, 160, 192, 256 ou 320 kbps et les fichiers MP3 enregistrés à débit binaire variable.
- Cet appareil est compatible avec une fréquence d'échantillonnage de 44,1 ou 48 kHz.
- Le disque doit être conforme à la norme ISO9660.

Qu'est-ce que le format WMA?

"WMA (Windows Media Audio)" est un format de fichier audio mis au point par Microsoft similaire au MP3, mais compressant les fichiers à un débit supérieur.

Remarques

- Cet appareil est compatible avec les débits binaires de 192 kbps et inférieurs et les fichiers WMA à débit binaire variable.
- Cet appareil est compatible avec la fréquence d'échantillonnage de 44,1 kHz.
- Le disque doit être conforme à la norme ISO9660.
- Les fichiers WMA protégés contre la copie ne peuvent pas être lus sur cet appareil.

DEBALLAGE

Retirer soigneusement cet appareil et ses accessoires du carton d'emballage. Le carton doit contenir cet appareil et les accessoires suivants.

Télécommande



Câble audio cinch

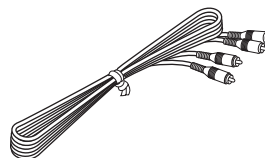

Pile (AAA, R03, UM-4) x 2

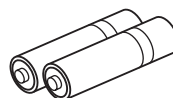

REMARQUES CONCERNANT LA TELECOMMANDE

Mise en place des piles

1. Retourner la télécommande et retirer le couvercle du compartiment des piles en le faisant glisser dans le sens indiqué par la flèche.
2. Introduire les piles (AAA, R03, UM-4), en respectant les indications de polarité situées à l'intérieur du compartiment des piles.
3. Remettre le couvercle du compartiment en place.

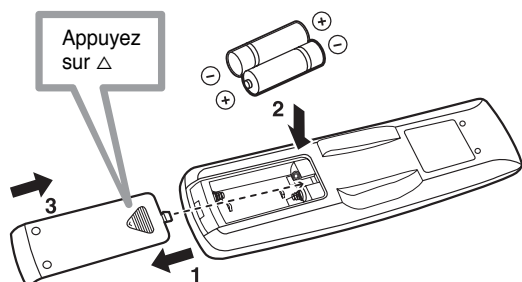

Remplacement de piles

Si lorsque l'on utilise la télécommande il est nécessaire de la rapprocher de l'appareil, les piles sont sans doute déchargées. Dans ce cas, remplacer les deux piles par des neuves.

Remarques

- Si le remplacement des piles s'avère nécessaire, n'utiliser que des piles AAA, R03, UM-4.
- Veiller à ce que les polarités soient respectées. (Voir l'illustration se trouvant dans le compartiment des piles.)
- Lorsque l'on n'utilise pas la télécommande pendant un certain temps, retirer les piles de la télécommande.
- Si les piles fuient, les jeter immédiatement. Ne pas toucher l'électrolyte et veiller à ce qu'il n'entre pas en contact avec des vêtements. Nettoyer soigneusement le compartiment des piles avant de mettre en place des piles neuves.

Portée de fonctionnement de la télécommande

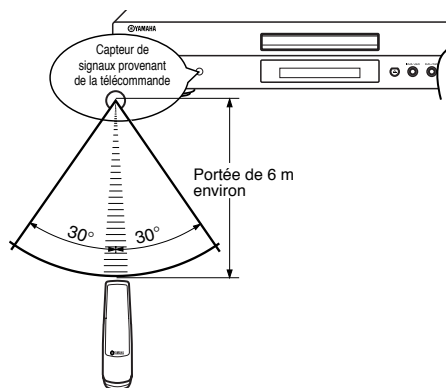

Remarques

- En outre, veiller à ce qu'il n'y ait aucun obstacle entre la télécommande et l'appareil.
- Si le détecteur de télécommande est exposé directement à une forte lumière (provenant d'une lampe fluorescente de type inverseur, etc.), il se peut que la télécommande ne fonctionne pas correctement. Dans ce cas, changer la position de l'appareil principal de façon à éviter une exposition directe.

RACCORDEMENTS

- Couper l'alimentation de l'appareil et de l'amplificateur ou des autres composants avant d'effectuer les connexions.
- Lors des connexions, veiller à ce que les bornes d'entrée de l'amplificateur ou de tout autre appareil soient celles appropriées.
- Il se peut que des parasites soient évidents si cet appareil est proche d'un autre élément tel qu'un tuner. Dans une telle situation, éloigner les appareils les uns des autres afin d'éliminer ces parasites.

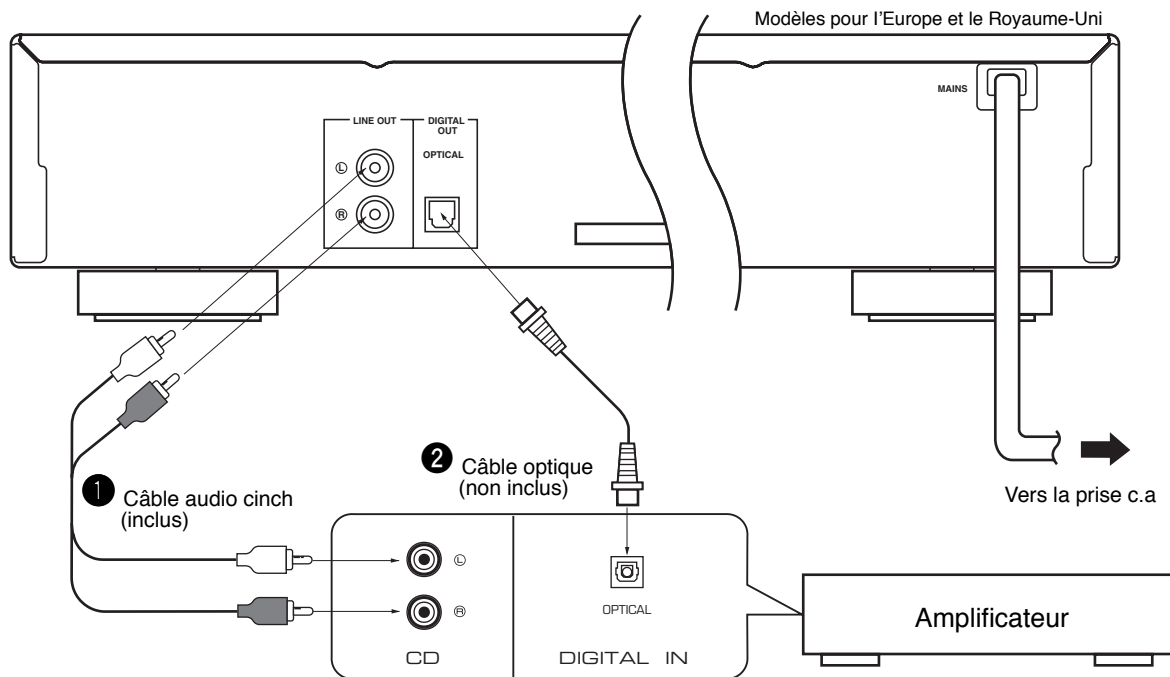

■ Choisir l'une des procédures suivantes pour raccorder cet appareil à l'amplificateur utilisé.

Précaution Ne branchez pas la fiche du cordon d'alimentation de l'appareil sur une prise secteur aussi longtemps que tous les raccordements n'ont pas été effectués.

Lors de l'utilisation des bornes LINE OUT (sortie analogique) de cet appareil (①)

Connecter ces bornes aux bornes "CD" (ou "AUX") de l'amplificateur. Pour plus de détails concernant ces connexions, se reporter au mode d'emploi de l'amplificateur utilisé.

* Veiller à ce que le câble provenant des bornes de sortie gauche ("L") et droite ("R") LINE OUT soit connecté correctement aux bornes correspondantes (gauche et droite) de l'amplificateur ou de tout autre appareil.

- Le niveau des signaux émis par l'une quelconque de ces bornes vers un amplificateur peut être réglé en utilisant les touches **OUTPUT LEVEL +/-**.
- Lorsqu'on utilise les bornes DIGITAL OUT (OPTICAL), mettre le niveau de sortie des signaux vers l'amplificateur au niveau maximum au moyen de la touche **OUTPUT LEVEL +/-**.

Lors de l'utilisation de la borne DIGITAL OUT (OPTICAL) de cet appareil (②)

- Faire la connexion de cette borne à la borne d'entrée optique d'un amplificateur à l'aide d'un câble à fibre optique disponible sur le marché.
 - * Utilisez un câble optique fiable.
- Cette borne peut aussi être raccordée à la borne d'entrée optique d'un enregistreur de minidisc etc. pour enregistrer directement un disque compact sur un minidisc.

■ Pour brancher cet appareil sur une prise secteur

Après avoir raccordé tous les appareils, raccordez le cordon d'alimentation sur une prise secteur.

IDENTIFICATION DES COMPOSANTS

() indique le numéro de la page à laquelle les commandes sont le plus complètement décrites.

Panneau avant

Les fonctions des commandes figurant sur l'appareil principal et la télécommande sont pratiquement identiques, avec les exceptions décrites ci-dessous.

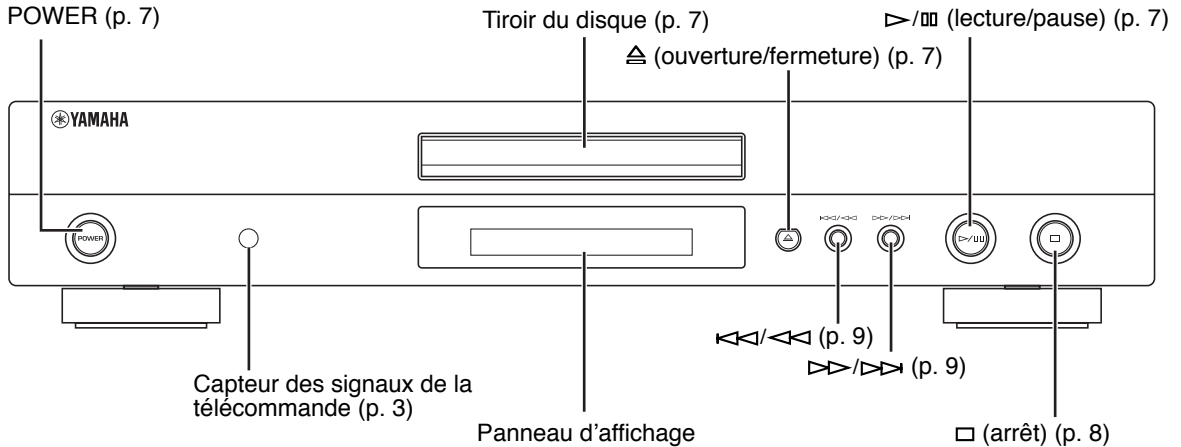

- La touche ▷/|| de l'appareil principal possède à la fois les fonctions de la touche ▷ (lecture) et de la touche || (pause) de la télécommande.
- La touche ◀◀/▶▶ et ▶▶/▶▶ de l'appareil principal possède à la fois les fonctions de la touche ◀◀/▶▶ (saut) et de la touche ◀◀/▶▶ (recherche) de la télécommande.

Afficheur

Audio CD

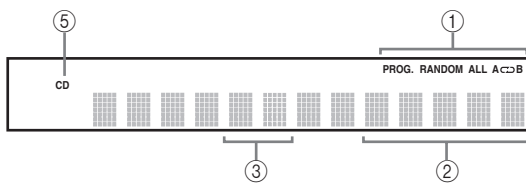

MP3, WMA

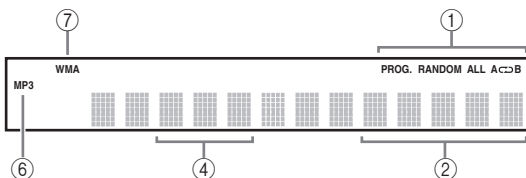

- ① Allume l'icône du mode de lecture sélectionné.
- ② Indique les affichages de temps. (Pour plus de détails, se reporter à la page 10.)
- ③ Indique la plage sélectionnée ou lue.
- ④ Indique le numéro de fichier.
- ⑤ S'allume lorsqu'un disque de musique est dans le plateau de disques.
- ⑥ S'allume lorsqu'un disque MP3 est lu.
- ⑦ S'allume lorsqu'un disque WMA est lu.

Télécommande

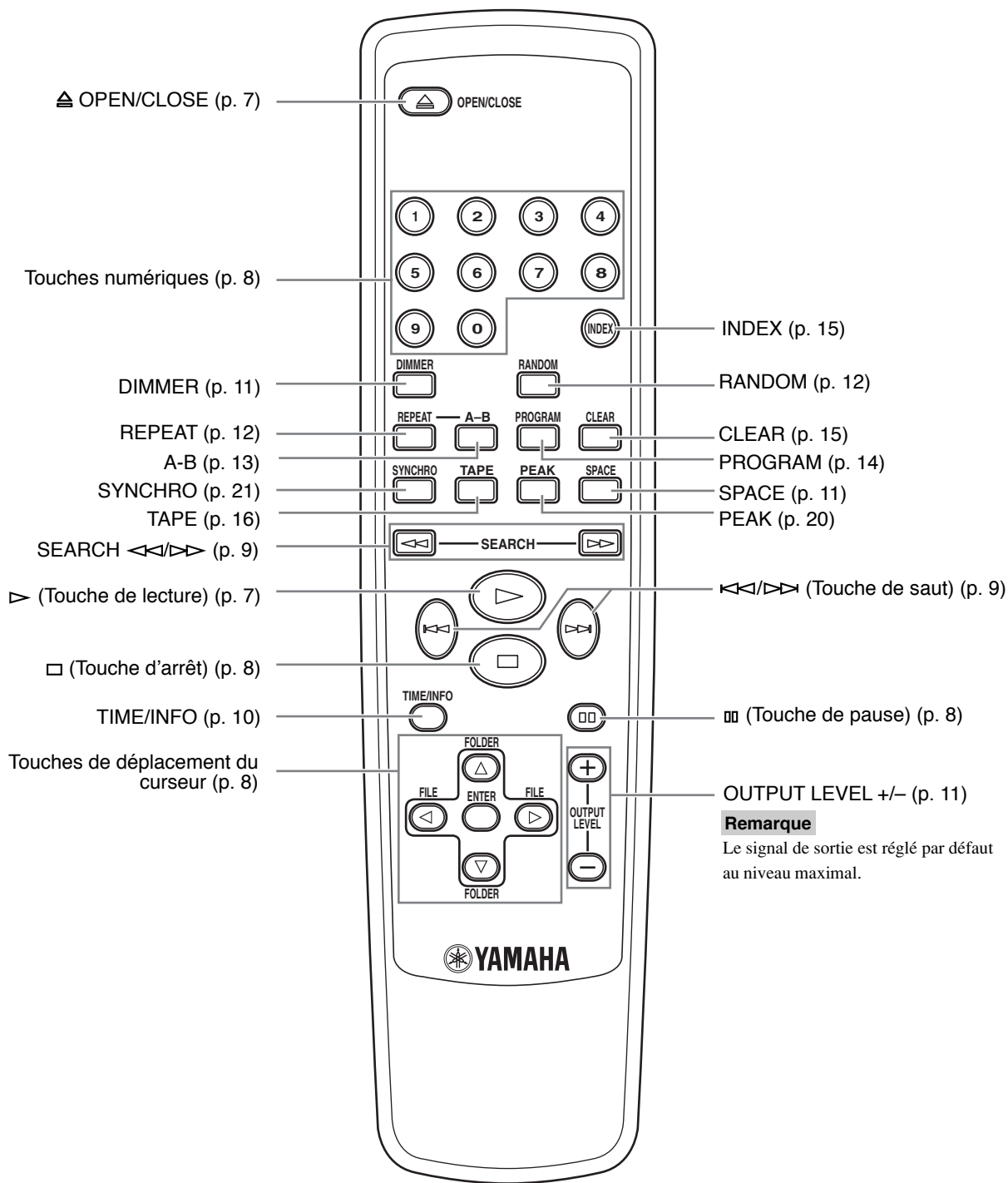

Ce mode d'emploi décrit la manière de faire fonctionner cet appareil au moyen de la télécommande. Pour faire fonctionner cet appareil au moyen des commandes du panneau avant, utiliser les touches correspondantes du panneau avant.

FONCTIONNEMENT DE BASE

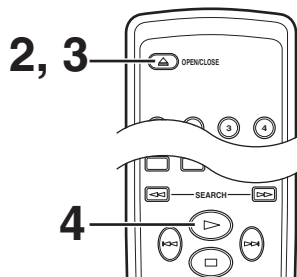
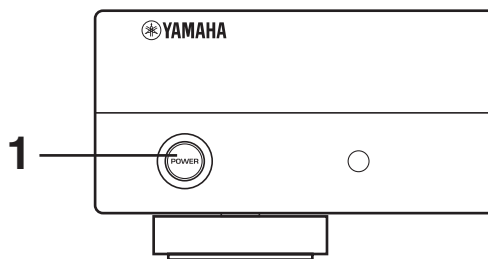

1 Appuyer sur **POWER** pour mettre l'appareil sous tension.



3 Appuyer sur **OPEN/CLOSE** pour fermer le tiroir des disques.

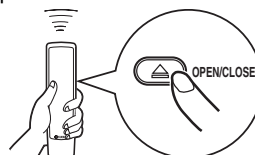

2 Appuyer sur **OPEN/CLOSE** pour ouvrir le tiroir des disques et charger un disque. Etiquette vers le haut.

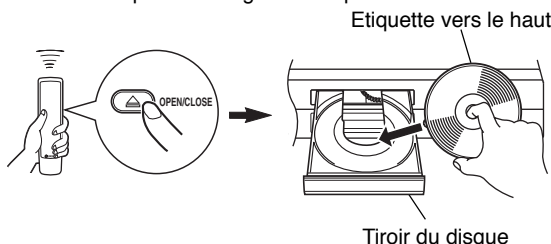

4 Appuyer sur pour enclencher la lecture.

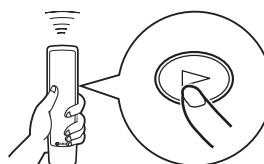

La lecture commence à partir de la première plage du disque.

Remarques

- Après la fermeture du tiroir des disques en appuyant sur **OPEN/CLOSE**, les informations suivantes apparaissent sur l'afficheur.

Audio CD

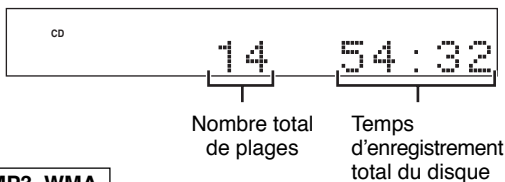

MP3, WMA



- De plus, on peut refermer le tiroir des disques en appuyant sur , sur une touche numérique ou sur **RANDOM** ou en appuyant légèrement sur l'avant du tiroir. Si le tiroir est fermé d'une des manières décrites ici, la lecture commencera automatiquement; toutefois, l'affichage ne montrera ni le nombre total de plages ni le temps total d'enregistrement du disque.

Précaution

Lorsque le plateau à disque est ouvert, **ne pas toucher la roue dentée à l'intérieur**. Si l'on touche la roue dentée, on risque de se coincer le doigt lorsque le plateau se ferme et de se blesser.

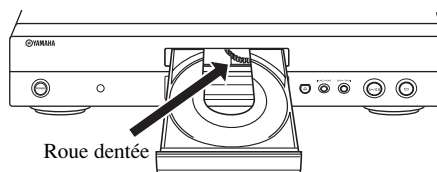

Pour interrompre momentanément la lecture

Appuyer sur **⏏**.

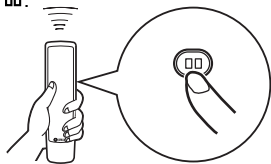

Pour reprendre la lecture, appuyer à nouveau sur **⏏** (ou appuyer sur **▶**).

* Il est aussi possible d'utiliser la touche **▶/⏏** du panneau avant de l'appareil pour arrêter temporairement la lecture ou pour reprendre la lecture.

Pour arrêter la lecture

Appuyer sur **□**.

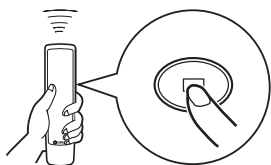

* Si vous appuyez de nouveau sur **▶**, la lecture commence par la première.

Pour mettre l'appareil hors tension

Appuyer à nouveau sur **POWER**.

* Si l'on rétablit l'alimentation électrique pendant qu'un disque se trouve encore sur le tiroir, la lecture du disque s'enclenche automatiquement à partir de la première plage.

Pour effectuer directement la lecture d'une plage

Sélectionner la plage voulue à l'aide des touches numériques. Exemple: Sélectionner le numéro de page 5

Appuyez sur "0" puis sur "5".

* Dans le cas d'un fichier MP3 ou WMA contenant 100 fichiers ou plus, appuyez deux fois sur "0", puis appuyez sur "5".

* La lecture démarre sinon quelques secondes après que la plage souhaitée a été spécifiée.

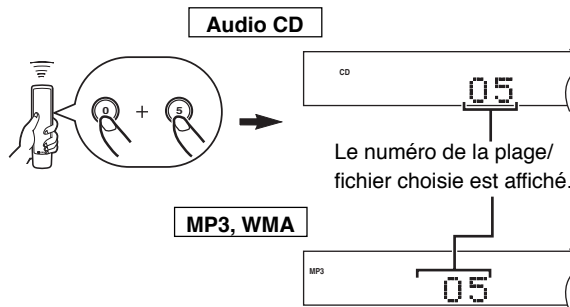

* Exemple d'affichage pour un disque MP3.

* Le numéro de fichier est reconnu pour chaque disque pas pour chaque dossier. Les numéros de fichiers correspondent donc à l'ordre des fichier enregistrées sur le disque.

Pour rechercher un dossier/fichier sur un disque MP3 ou WMA

Vous pouvez lire le dossier ou le fichier souhaité avec les touches de déplacement du curseur.

1 Appuyez sur **FOLDER** **▽/△** pour sélectionner le dossier souhaité.

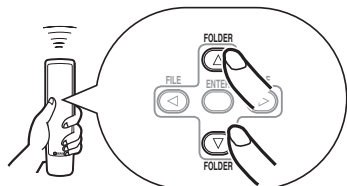

2 Appuyez sur **ENTER**.

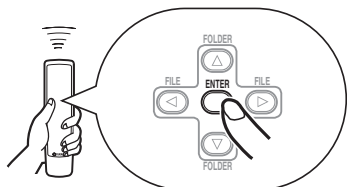

3 Appuyez sur **FILE** **</>** pour sélectionner le fichier souhaité.

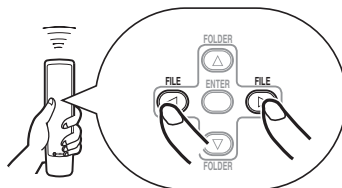

4 Appuyez sur **ENTER**.

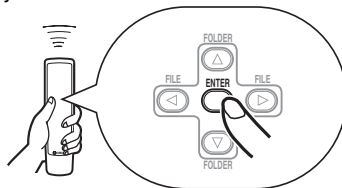

La lecture commence à partir du fichier sélectionné.

Pour sauter jusqu'au début de la plage désirée (Recherche avec saut)

Pour lire à partir du début de la plage suivante

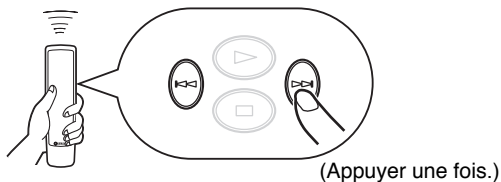

Pour lire à partir du début de la plage actuelle

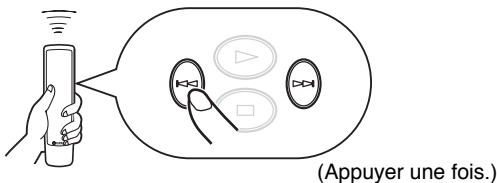

Pour lire à partir de la plage précédente

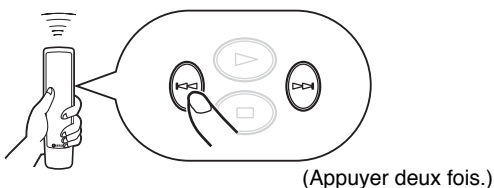

- Ces opérations peuvent aussi être effectuées même si l'unité est dans le mode de pause ou d'arrêt.
- Vous pouvez sauter des plages en continu dans un sens ou l'autre en maintenant le doigt sur <<< (ou >>>) de la télécommande.
- Les mêmes opérations peuvent être effectuées avec <<</<<< et >>>/>>> sur la face avant.

Recherche manuelle rapide en avant ou en arrière (Recherche manuelle)

Recherche manuelle rapide en avant

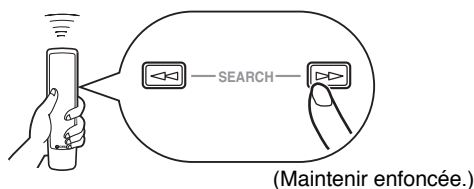

Recherche manuelle rapide en arrière

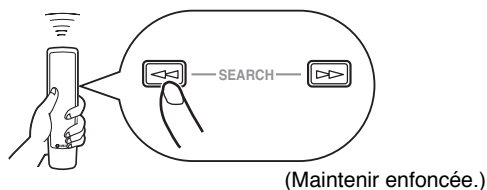

- L'écoute est possible (cependant légèrement altérée) pendant la recherche manuelle dans les deux sens. Cela est très pratique pour localiser un endroit précis dans une plage, ou pour examiner rapidement le contenu.
- Si vous effectuez une recherche manuelle, la pause sera annulée.
- Les mêmes opérations peuvent être effectuées avec <<</<<< et >>>/>>> sur la face avant.

Changement des affichages

■ Lors de la lecture d'un CD audio

Vous pouvez sélectionner les affichages suivants (① – ④) en appuyant sur **TIME/INFO**. Lorsqu'on effectue la lecture d'un disque compact, le titre du disque, le nom de l'artiste et le nom de la plage (⑤ – ⑦) sont aussi affichés.

- ① Temps écoulé à partir du début de la plage actuelle (Défaut)

CD 11 02:24

- ② Temps restant de la plage actuelle

CD 11 -01:46

- ③ Temps d'enregistrement total du disque

CD TTL 24 42:37

- ④ Temps restant du disque

CD TTL 24 -09:56

- ⑦ Titre du disque

CD DISC TITLE

- ⑥ Nom de l'artiste

CD ARTIST NAME

- ⑤ Nom de la plage

CD TRACK NAME

Remarques

- Le texte peut ne pas s'afficher pour certains CD-TEXT.
- Cet appareil ne peut afficher que des caractères alphanumériques.

■ Lors de la lecture d'un MP3 ou WMA

Vous pouvez sélectionner les affichages suivants (① – ⑨) en appuyant sur **TIME/INFO**.

- ① Défilement de l'affichage (Défaut)*

MP3 SONG TITLE

- ② Temps écoulé à partir du début du fichier actuel

MP3 12 02:31

- ③ Temps restant du fichier actuel

MP3 12 -01:27

- ④ Nom du fichier

MP3 FILE NAME

- ⑨ Commentaire

MP3 COMMENT

- ⑧ Année

MP3 YEAR

- ⑦ Nom de l'album

MP3 ALBUM NAME

- ⑥ Nom de l'artiste

MP3 ARTIST NAME

- ⑤ Titre de la chanson

MP3 SONG TITLE

* Le titre de la chanson, le nom de l'auteur et le nom de l'album de la plage sélectionnée défilent sur l'afficheur.

Remarques

- Certaines informations contenues dans les balises ID3 n'apparaissent pas pour certains disques.
- Cet appareil ne peut afficher que des caractères alphanumériques.

Modification de la luminosité de l'affichage

Il est possible de modifier la luminosité de l'affichage en appuyant sur **DIMMER**.

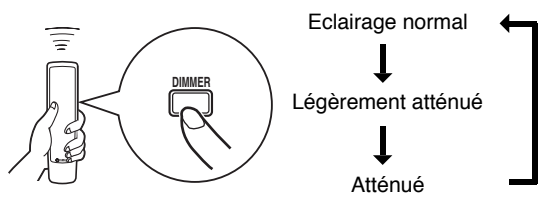

Insertion d'espace

Si vous enregistrez un disque sur une bande avec un espace insuffisant entre les plages, l'appareil pourra difficilement repérer les espaces sur la bande. Pour permettre la recherche de plages, ajoutez au moins des espaces de 4 secondes entre les plages.

Appuyez sur **SPACE** pour allumer le réglage actuel.

↓

Quand le réglage actuel est allumé, appuyez sur **SPACE** pour changer le réglage et sélectionner "AUTO SPACE ON" ou "AUTO SPACE OFF".

AUTO SPC ON

Remarques

- Lorsque la fonction d'insertion d'espaces est utilisée, l'affichage du temps total et du temps total restant comprend les espaces de quatre secondes entre les morceaux.
- Lorsque l'espacement automatique est utilisé pendant la lecture, "AUTO SPC 4" (le nombre de secondes restantes) est indiqué et clignote pour chaque espace entre les plages.

Réglage du niveau de sortie

Il est possible de régler le niveau de sortie des signaux vers l'amplificateur en appuyant sur **OUTPUT LEVEL +/-**.

Remarque

Lors de la lecture d'un disque MP3/WMA, le niveau du signal audio transmis à la borne DIGITAL OUT (OPTICAL) est maximal, quel que soit le niveau de volume indiqué.

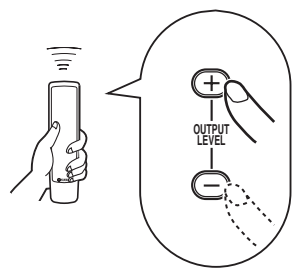

LECTURE EN SEQUENCE ALEATOIRE

L'appareil peut effectuer la lecture des pages d'un disque dans une séquence aléatoire.

Pour effectuer une lecture en séquence aléatoire

Appuyer sur **RANDOM**.

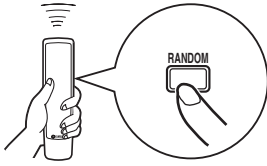

Remarque

Si l'on met l'appareil hors tension pendant la lecture en séquence aléatoire, lorsqu'on appuie à nouveau sur **POWER** pour remettre l'appareil sous tension, la lecture en séquence aléatoire sera rétablie automatiquement.

Pour annuler la lecture en séquence aléatoire

Appuyer sur \square ou sur **RANDOM**.

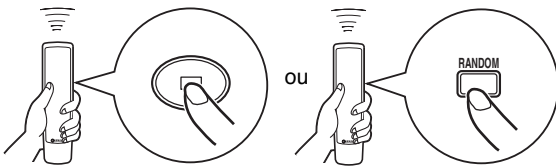

LECTURE REPETEE

Répéter l'élément sélectionné

Il est possible de lire n'importe quelle page désirée ou un disque entier en lecture répétée en appuyant sur **REPEAT**. Le mode de lecture répétée change à chaque fois qu'on appuie sur **REPEAT**.

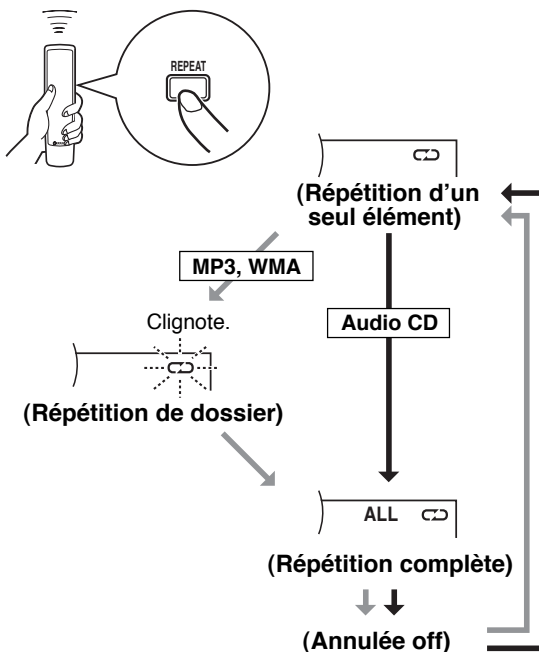

(Répétition d'un seul élément)

Une seule page est lue en lecture répétée.

* Ceci fonctionne aussi pour la lecture programmée et pour la lecture en séquence aléatoire. (Au cas où la lecture répétée est mise hors-circuit, la lecture programmée ou la lecture en séquence aléatoire reprendra.)

(Répétition de dossier)

MP3, WMA

* Tous les fichiers du dossier sélectionné sont répétés.

(Répétition complète)

Effectue la lecture répétée de toutes les pages (l'ensemble du disque).

* Pendant la lecture programmée, l'appareil effectue la lecture répétée de toutes les pages programmées.

* Si l'on met l'appareil hors tension pendant la lecture répétition complète, lorsqu'on appuie à nouveau sur **POWER** pour remettre l'appareil sous tension, la lecture poursuit automatiquement.

Répétition A-B

Vous pouvez répéter un passage particulier du disque en spécifiant deux points (le début et la fin du passage).

- 1** Appuyez sur **A-B** pour sélectionner le début du passage à répéter.

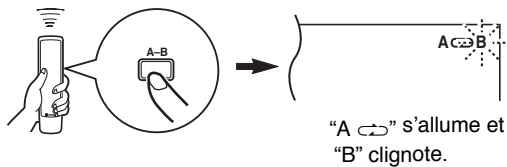

- 2** Appuyez sur **A-B** pour sélectionner la fin du passage à répéter.

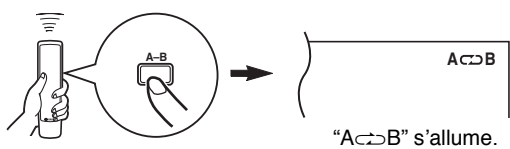

La section sélectionnée est répétée.

Pour annuler la répétition d'un passage A-B

Appuyez plusieurs fois de suite sur **A-B** jusqu'à ce que "A \leftrightarrow B" disparaisse de l'afficheur.

LECTURE PROGRAMMEE

Si l'on programme des plages, on peut écouter ses plages préférées dans n'importe quel ordre. On peut programmer 40 plages dans un ordre souhaité.

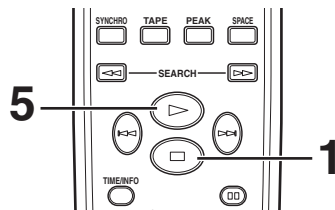
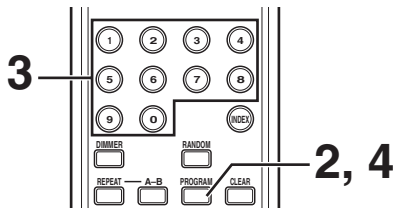

- 1** Appuyer sur pour mettre l'appareil en mode d'arrêt.

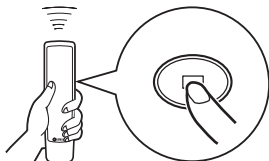

- 2** Appuyer sur **PROGRAM**.

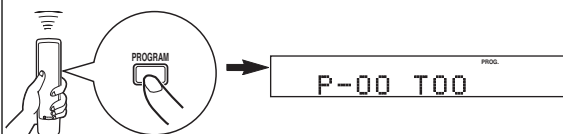

- 3** Programmer une plage de son choix en appuyant sur la touche numérique correspondante.

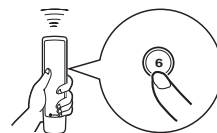

Répéter cette opération pour programmer plus de plages. On peut sélectionner la même plage plusieurs fois.

MP3, WMA

Le numéro de fichier est reconnu pour chaque disque pas pour chaque dossier. Les numéros de fichiers correspondent donc à l'ordre des fichiers enregistrés sur le disque.

- 4** Lorsque la programmation est terminée, appuyer sur **PROGRAM**.

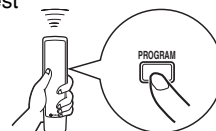

- 5** Appuyer sur **▷** pour enclencher la lecture.



Informations affichées à l'étape 3

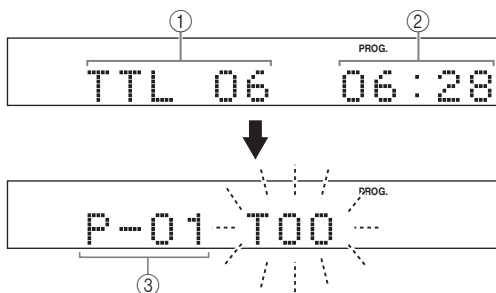

- ① Indique le nombre total de plages actuellement programmées.
- ② Indique le temps total de plages en cours de programmation.
- ③ Indique le numéro de programme de la plage suivante à être programmée.

Pour arrêter la lecture programmée

Appuyer sur □. Le numéro de la première plage programmée sera affiché.

Pour reprendre la lecture, appuyer sur ▷.

La lecture commence au début du programme.

Pour annuler des données de programmation

Il existe plusieurs méthodes. Celles-ci sont décrites ci-dessous.

- Appuyer sur □ ou sur **CLEAR** pendant que l'appareil est à l'arrêt.
- Ouvrir le tiroir du disque.
- Couper l'alimentation de l'appareil.

Pour vérifier les données de la programmation

1. Si l'appareil effectue une lecture programmée, appuyer sur □.
2. Appuyer sur **PROGRAM**.
3. Chaque fois que la touche ▷▷ est pressée, les numéros de plage et la séquence des plages programmées peuvent être vérifiés consécutivement. L'affichage des numéros de plages peut être inversé (en ordre séquentiel inverse) en appuyant sur ◀◀.

Pour corriger les données de la programmation

1. Suivre la méthode "Pour vérifier les données de la programmation".
2. Afficher le numéro de plage à être corrigé en appuyant sur ◀◀/▷▷.
3. Appuyer sur une touche numérique pour sélectionner une plage désirée pour remplacer la plage dont le numéro est affiché. La plage précédemment programmée sera effacée (de la mémoire) et la nouvelle plage sera programmée.
4. Appuyer sur **PROGRAM** pour terminer la correction. Pour enclencher la lecture immédiatement après avoir effectué la correction, appuyer sur ▷ au lieu d'appuyer sur **PROGRAM**.

RECHERCHE D'INDEX

Si le disque est muni de numéros d'index, on peut commencer la lecture à partir de n'importe quel numéro d'index.

- 1** Appuyer sur **INDEX**.

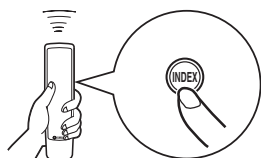

- 2** Appuyer sur une touche numérique pour sélectionner le numéro d'index voulu.

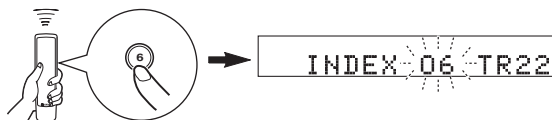

Pour annuler la fonction de recherche d'index

Appuyer sur **INDEX**.

Remarques

- Certains disques sont dotés de ces numéros d'index et d'autres pas. En outre, parmi ces disques possédant des numéros d'index, tous les disques n'ont pas nécessairement plus d'un numéro d'index.
- Ces numéros sont utilisés sur de tels disques pour diviser des plages en petits morceaux afin de localiser plus facilement ces passages. Les remarques du livret contenues dans le boîtier du disque indiquent généralement que le disque est muni de numéros d'index à l'aide de la marque (INDEX).
- Sur certains disques, la lecture risque de commencer légèrement avant le point d'index spécifié.
- Si aucun numéro d'index n'est codé sur le disque, la lecture commencera à partir du début de la plage choisie.
- Le numéro d'index ne peut être spécifié que lorsque l'indication "INDEX" s'allume.

PROGRAMMATION DES PLAGES POUR ENREGISTREMENT SUR BANDE

L'appareil peut programmer les plages sur un disque pour effectuer l'enregistrement sur une bande. En considérant la durée d'enregistrement maximale possible sur la bande, cet appareil programme automatiquement les plages ou aide à réaliser la programmation des plages de façon à ce qu'elles tiennent sur la bande en laissant le moins d'espace vierge possible à la fin de chaque face de la bande.

Programmation automatique de bande (pour les CD audio)

L'appareil programmera automatiquement les plages d'un disque en les laissant dans leur ordre initial.

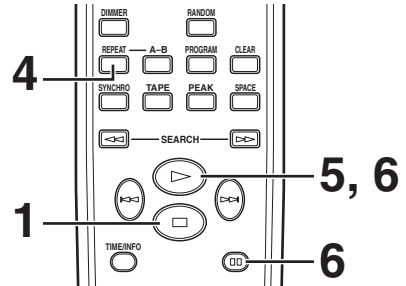
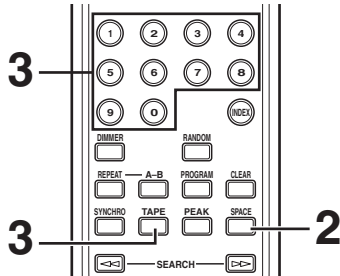

1 Appuyer sur pour mettre l'appareil en mode d'arrêt.

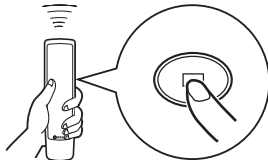

* La fonction de recherche de niveau de crête de cet appareil est utile pour régler le niveau d'enregistrement de la platine cassette. (Pour plus de détails, se reporter à la page 20.)

2 Il est possible d'enregistrer automatiquement un espace supplémentaire entre les plages si nécessaire. (Pour plus de détails, se reporter à la page 11.)

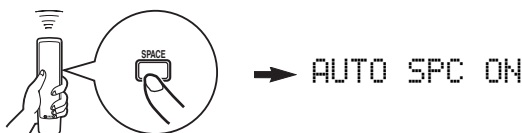

3 Appuyer sur **TAPE** pour afficher la durée d'enregistrement maximale possible sur la bande.

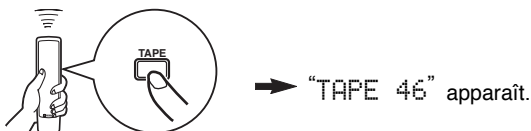

Il est possible de sélectionner parmi quatre durées en appuyant sur **TAPE**.

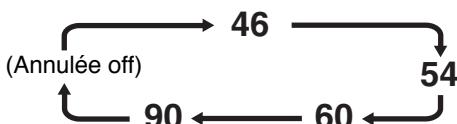

Au besoin, on peut aussi entrer manuellement la durée d'enregistrement maximale possible de la bande. Exemple: Pour régler une bande C-64 (32 minutes sur chaque face), appuyer sur "6" et "4".

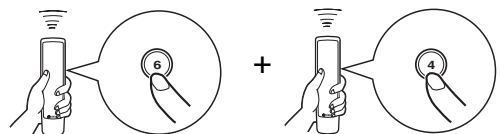

4 Appuyer sur **REPEAT**.

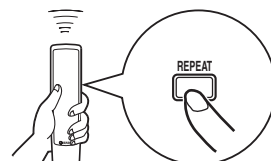

Cet appareil programme automatiquement les plages des deux faces A et B, en fonction de la durée totale de la bande.

5 Commencez l'enregistrement sur la platine à cassettes et appuyez sur de la télécommande de cet appareil.

6 Cet appareil se met automatiquement en pause à la fin de la face A. Tournez la cassette pour enregistrer la face B, poursuivez l'enregistrement sur la platine et appuyez sur ou de la télécommande de cet appareil pour activer la lecture.

Remarques

- Dans l'opération 4, il est possible de vérifier les données de programmation de la face A et de la face B après avoir appuyé sur **REPEAT**. Pour chaque face les informations sont affichées pendant 3 secondes.



- ① Indique le nombre de plages programmées.
 - ② Indique la durée totale des plages programmées.
 - ③ Indique la face de la bande.
- Si la durée de la bande est insuffisante, il n'est pas possible de programmer toutes les plages. Pour pouvoir programmer toutes les plages, utiliser une bande plus longue que le temps de lecture actuel.
 - Vous pouvez vérifier, annuler ou corriger les données de programmation. (Pour plus de détails, se reporter à la page 15.)
 - * Lors de la vérification des données de programmation, noter que l'indication "Pu" apparaît entre les numéros des plages de la face A et ceux de la face B.
 - Il est possible de programmer jusqu'à 40 plages. Une pause insérée entre la face A et B est comptée comme une plage.
 - La fonction d'enregistrement synchronisé de disque compact peut être utilisée si la platine cassette est compatible avec le lecteur de disques compact. Dans ce cas, lors des étapes 5 et 6, appuyer sur **SYNCHRO** puis appuyer sur ▷ de la télécommande du lecteur de disques compact. L'enregistrement commence alors automatiquement. (Pour plus de détails, se reporter à la page 21.)

Programmation manuelle de bande (pour les CD audio)

Cette fonction permet d'enregistrer sur la bande les plages choisies dans n'importe quel ordre.

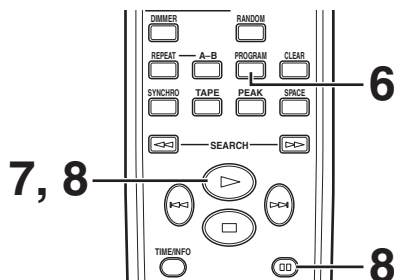
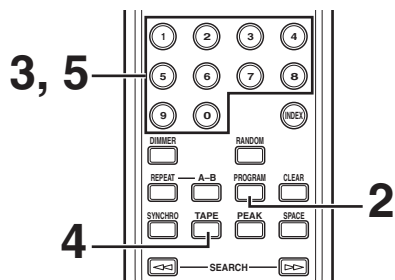

1 Suivre les étapes 1 – 3 de la page 16.

2 Appuyer sur **PROGRAM**.



3 Utiliser les touches numériques pour sélectionner les plages désirées (devant être enregistrées sur la face A) dans n'importe quel ordre.

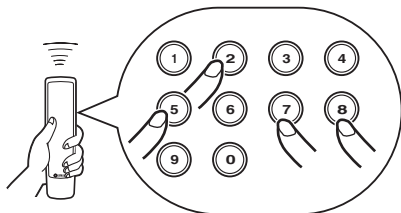

* Les numéros des plages programmées s'allument sur l'affichage.

4 Lorsque la sélection de plage est terminée pour la face A, appuyer sur **TAPE**.



Une pause est insérée.

5 Utiliser les touches numériques pour sélectionner les numéros des plages (devant être enregistrées sur la face B) dans l'ordre souhaité.

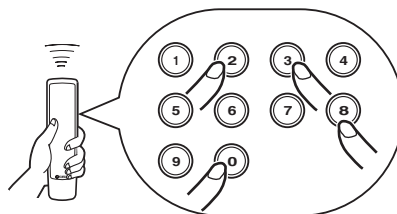

6 Appuyer sur **PROGRAM**.

7 Commencez l'enregistrement sur la platine à cassettes et appuyez sur ► de la télécommande de cet appareil.

8 Cet appareil se met automatiquement en pause à la fin de la face A. Tournez la cassette pour enregistrer la face B, poursuivez l'enregistrement sur la platine et appuyez sur ► ou ⏏ de la télécommande de cet appareil pour activer la lecture.

Remarques

- Si, dans l'opération 3 ou 5, l'indication "Err" apparaît sur l'affichage, cela signifie que le numéro de plage qui vient d'être sélectionné ne peut pas être programmé parce que la durée restante sur la bande est insuffisante.
- A l'étape 3 ou 5, chaque fois que l'on effectue une sélection, le numéro de la plage et la durée restante de la bande seront affichés, et ensuite l'affichage changera pour indiquer le numéro du programme suivant.
- Vous pouvez vérifier, annuler ou corriger les données de programmation. (Pour plus de détails, se reporter à la page 15.)
 - * Lors de la vérification des données de programmation, noter que l'indication "Pu" apparaît entre les numéros des plages de la face A et ceux de la face B.
- Il est possible de programmer jusqu'à 40 plages. Cependant, si une pause est insérée il compte comme une plage.
- La fonction d'enregistrement synchronisé de disque compact peut être utilisée si la platine cassette est compatible avec le lecteur de disques compact. Dans ce cas, lors des étapes 7 et 8, appuyez sur **SYNCHRO** puis appuyez sur ► de la télécommande du lecteur de disques compact. L'enregistrement commence alors automatiquement. (Pour plus de détails, se reporter à la page 21.)

Programmation de bande par séquence aléatoire (pour les CD audio)

L'appareil programme automatiquement en séquence aléatoire les plages pour l'enregistrement sur bande.

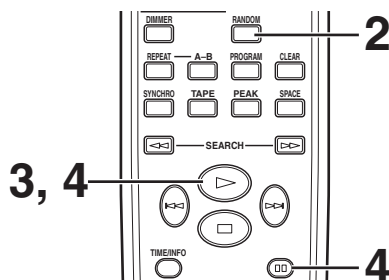

1 Suivre les étapes 1 – 3 de la page 16.

2 Appuyer sur **RANDOM**.

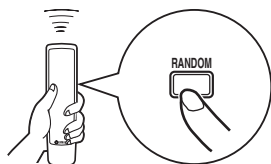

* Cet appareil programme automatiquement les plages des deux faces A et B de manière aléatoire, en fonction de la durée totale de la bande.

3 Commencez l'enregistrement sur la platine à cassettes et appuyez sur **▷** de la télécommande de cet appareil.

4 Cet appareil se met automatiquement en pause à la fin de la face A. Tournez la cassette pour enregistrer la face B, poursuivez l'enregistrement sur la platine et appuyez sur **▷** ou **⏮** de la télécommande de cet appareil pour activer la lecture.

Remarques

- Etant donné que les données programmées changent à chaque fois qu'on appuie sur **RANDOM**, l'espace non enregistré à la fin de chaque face de la bande varie en conséquence.
- Si la durée de la bande est insuffisante, il n'est pas possible de programmer toutes les plages. Pour pouvoir programmer toutes les plages, utiliser une bande plus longue que le temps de lecture actuel.
- Dans l'opération 2, il est possible de vérifier les données de programmation de la face A et de la face B. Pour chaque face les informations sont affichées pendant 3 secondes.



- ① Indique le nombre de plages programmées.
- ② Indique la durée totale des plages programmées.
- ③ Indique la face de la bande.

- Il est possible de programmer jusqu'à 40 plages. Une pause insérée entre la face A et B est comptée comme une plage.
- La fonction d'enregistrement synchronisé de disque compact peut être utilisée si la platine cassette est compatible avec le lecteur de disques compact. Dans ce cas, lors des étapes 3 et 4, appuyer sur **SYNCHRO** puis appuyer sur **▷** de la télécommande du lecteur de disques compact. L'enregistrement commence alors automatiquement. (Pour plus de détails, se reporter à la page 21.)

Recherche automatique du niveau de crête d'un disque (pour les CD audio)

Cet appareil détecte automatiquement le niveau de crête d'un disque et répète le passage correspondant. Lors d'un enregistrement sur bande, cette fonction est très utile pour régler le niveau d'enregistrement sur la platine.

- 1** Appuyer sur  pour mettre l'appareil en mode d'arrêt.

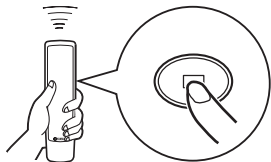

- 2** Appuyer sur **PEAK**.

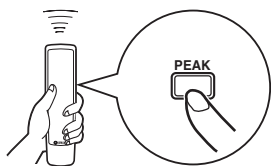

↓

L'indication "PK" s'allume sur l'affichage, et la recherche du niveau de crête est effectuée sur le disque.

Il faut quelques minutes pour rechercher le niveau de crête.



↓

Après la recherche, l'appareil répète le passage au niveau de crête pendant 4 secondes environ.

Réglez le niveau d'enregistrement sur la platine en fonction du niveau de crête. (Pour le détail, voir le mode d'emploi de la platine à cassettes.)



Pour annuler la fonction de recherche du niveau de crête

Appuyer sur .

Remarque

Même si la recherche de niveau de crête est effectuée plusieurs fois sur le même disque, la même partie ne sera pas forcément toujours sélectionnée. La raison en est que cet appareil effectue la recherche de niveau de crête parmi des parties de disque sélectionnées au hasard par le micro-ordinateur incorporé.

ENREGISTREMENT SYNCHRONISÉ D'UN DISQUE COMPACT

Avec cet appareil, il est possible de synchroniser automatiquement la lecture du disque compact avec l'enregistrement de la platine cassette. Cette fonction permet d'enregistrer facilement et précisément un disque compact sur une cassette.

Pour que cette méthode d'enregistrement soit réalisable, il faut utiliser une platine cassette Yamaha compatible avec cette fonction. (Vérifier sur le mode d'emploi de la platine cassette si celui-ci est compatible ou pas.)

* Ce lecteur de disque compact et la platine cassette doivent être placés à proximité l'un de l'autre afin que tous deux puissent recevoir simultanément les signaux de la télécommande de cet appareil.

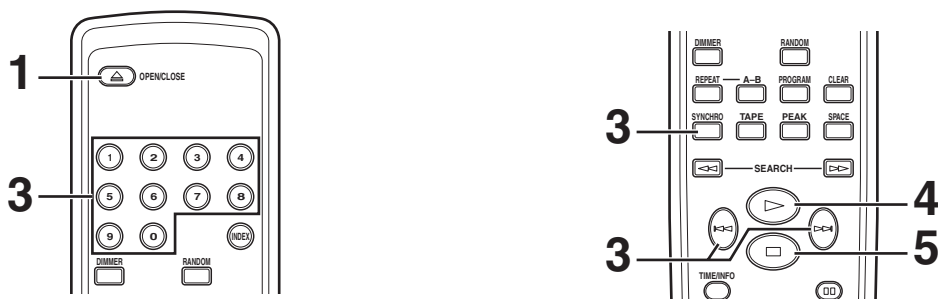

1 Appuyer sur **OPEN/CLOSE** pour ouvrir le tiroir des disques et charger un disque.

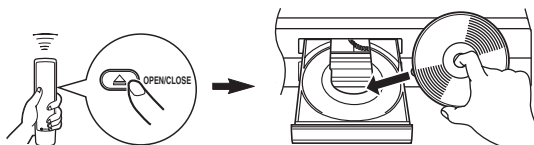

2 Charger une cassette dans la platine cassette.
* La fonction de recherche de niveau de crête de cet appareil est utile pour régler le niveau d'enregistrement de la platine cassette. (Pour plus de détails, se reporter à la page 20.)

3 Appuyer sur **SYNCHRO**.

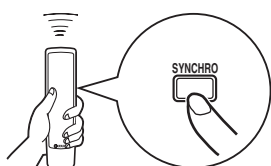

Cet appareil se met en pause et la platine à cassettes se met en mode REC/PAUSE (enregistrement/pause).

* Dans cet état, l'affichage du temps de l'appareil clignote.

En cas de nécessité, sélectionner une plage voulue en appuyant sur une touche numérique ou sur **◀◀/▶▶**.

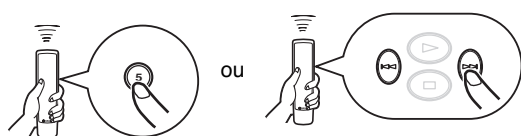

4 Appuyer sur **▶**.

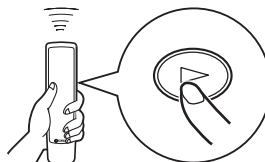

Le lecture de disque compact et la platine cassette s'enclenchent respectivement.

* Le lecture du disque compact s'enclenche peu après le début de l'enregistrement.

5 Si l'on désire interrompre temporairement l'enregistrement et reprendre l'enregistrement à partir d'une plage désirée, arrêter cet appareil en appuyant sur **□**, ainsi que la platine cassette, puis effectuer à nouveau les étapes 3 – 4.

Pour annuler la fonction de l'enregistrement synchronisé disque-cassette

Appuyer sur **□**.

Remarques

- Pour arrêter ou finir l'enregistrement, effectuer les opérations adéquates sur la platine cassette. (Pour le détail, voir le mode d'emploi de la platine à cassettes.)
- Cette fonction permet aussi d'enregistrer une séquence programmée de plages plutôt que d'enregistrer un disque tout entier. (Pour le détail, reportez-vous aux pages 14 – 15.)
- Il est aussi possible d'utiliser cette fonction avec la fonction de programmation automatique de bande. (Pour le détail, reportez-vous aux pages 16 – 17.)

REMARQUES CONCERNANT LES DISQUES

Disques pouvant être lus sur cet appareil

Cet appareil est destiné exclusivement à la lecture de disque compact portant les marques indiquées ci-dessous. Aucun autre disque ne doit être mis en place dans ce lecteur. L'appareil peut aussi faire la lecture de disque compact de 8 cm.



- **Disques compacts (audionumériques)**
Disques les plus couramment utilisés disponibles sur le marché.



- **Disques audionumériques CD-R, CD-RW**
CD de musique réalisé par copie de fichiers (y compris MP3 ou WMA) sur un CD-R ou CD-RW.



Remarques

- Veiller à utiliser un disque CD-R ou CD-RW fabriqué par un fabricant bien connu.
- Veiller à utiliser un disque CD-R ou CD-RW portant au moins une des phrases suivantes sur le disque ou sur le boîtier du disque.

FOR CONSUMER
FOR CONSUMER USE
FOR MUSIC USE ONLY

- N'oubliez pas de finaliser vos CD-R ou CD-RW.



- **Disques CD-TEXT**
Disques enregistrés avec des données textuelles telles que le titre des albums, le titre des plages et le nom des artistes. Ces disques peuvent être lus avec des lecteurs de disque compact ordinaires; toutefois, les données textuelles ne peuvent être affichées que sur des lecteurs de disque compact dotés d'une fonction de lecture de telles données.

Remarque

Il est possible que ce lecteur de disque compact ne puisse pas effectuer la lecture de certains disques CD-RW ou de disques sur lesquels l'enregistrement n'a pas été effectué correctement.

Pour éviter toute anomalie de fonctionnement sur cet appareil:

- Ne pas utiliser de disques de formes non standard (cœur, etc.) en vente sur le marché, car ils risquent d'abîmer l'appareil.
- Ne pas utiliser de disques comportant du ruban adhésif, des joints ou de la colle. Si l'on utilise un tel disque, un disque risquera de se coincer dans l'appareil, et on risquera d'endommager l'appareil.



Remarques concernant la manipulation des disques compact

- Manipuler avec soin le disque compact afin de ne pas rayer la surface de lecture.



- Bien que les disques compact ne soient pas soumis à l'usure pendant la lecture, un endommagement de la surface de lecture causé par une manipulation incorrecte risque de provoquer des irrégularités dans la lecture.
- Pour écrire sur la face portant l'étiquette, utiliser un feutre ou un instrument similaire. N'utiliser ni stylo à bille, ni crayon, ni aucun instrument pointu qui peuvent endommager le disque et sérieusement diminuer la lecture sur le disque.
- Ne pas voiler les disques.
- Lorsque le disque n'est plus utilisé, le retirer de l'appareil et le ranger dans son coffret.
- Lorsqu'on retire ou qu'on met un disque en place, veiller à ne pas rayer la surface de lecture.
- Bien que de minuscules particules de poussière ou des empreintes digitales n'aient aucun effet sur la lecture, il est préférable de nettoyer la surface de lecture du disque compact. Pour ce faire, essuyer avec un chiffon propre et sec du centre vers le bord en un mouvement droit.

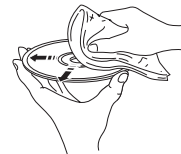

- Ne jamais utiliser de nettoyeur pour disque ordinaire, d'atomiseurs pour disque, d'atomiseur antistatique, de liquides ni de solutions chimiques pour nettoyer la surface des disques car la surface du disque risque d'être irrémédiablement endommagée.
- Eviter d'exposer les disques directement au soleil, à des températures élevées ou à une forte humidité pendant une période de temps prolongée, car cela risque de voiler les disques.

NON!

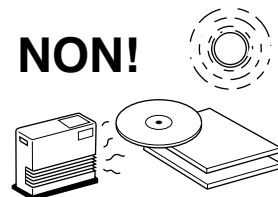

Pour lire un disque compact de 8 cm

Le placer dans le renforcement du tiroir des disques. Ne pas mettre de disque compact de taille normale (12 cm) sur un disque compact de 8 cm.

EN CAS DE DIFFICULTE

Si l'appareil ne fonctionne pas correctement, avant de conclure qu'il est en panne, le vérifier selon la liste de problèmes possibles suivante. Cette liste donne des détails sur les remèdes que l'on peut appliquer soi-même sans avoir à appeler un spécialiste. Si l'on a quelque doute ou question, consulter son revendeur officiel Yamaha le plus proche.

SYMPTOME	CAUSE PROBABLE	REMEDE
L'appareil n'est pas sous tension lorsqu'on appuie sur POWER.	Le cordon d'alimentation n'est pas branché ou la fiche n'est pas enfoncée complètement.	Brancher le cordon convenablement.
Le tiroir du disque ne se ferme pas complètement.	Un objet obstrue le tiroir.	Vérifier attentivement le tiroir et retirer l'objet.
La lecture ne commence pas.	Le disque est endommagé.	Vérifier attentivement le disque et le changer si cela s'avère nécessaire.
	Il y a de l'humidité sur le bloc optique.	Attendre 20 à 30 minutes après avoir mis l'appareil sous tension, et commencer ensuite la lecture.
	Le disque est placé en sens inverse.	Remettre le disque en place avec son étiquette dirigée vers le haut.
	Le disque est sale.	Nettoyer le disque.
	Le disque CD-RW (réinscriptible) n'a pas été enregistré correctement. Le disque est d'un format non standard qui ne peut pas être lu sur cet appareil.	Remplacer le disque par un disque correctement enregistré qui peut être lu par cet appareil.
La lecture est retardée ou commence au mauvais endroit.	Le disque est sans doute rayé ou endommagé.	Vérifier le disque et le remplacer si cela s'avère nécessaire.
Pas de son.	Connexions des câbles incorrectes.	Connecter correctement les câbles. Si le problème persiste, les câbles sont sans doute défectueux.
	Fonctionnement incorrect de l'amplificateur.	Régler les commandes de l'amplificateur sur la sélection d'entrée correcte.
	Les touches OUTPUT LEVEL +/- sont réglées au niveau minimum.	Régler le volume en utilisant les touches OUTPUT LEVEL +/-.
Existence de "sauts".	L'appareil est soumis à des vibrations ou à des chocs.	Placer l'appareil dans un autre endroit.
	Le disque est sale.	Nettoyer le disque.
Existence de "ronflement".	Connexions des câbles incorrectes.	Connecter les câbles correctement. Si le problème persiste, les câbles sont sans doute défectueux.
Parasites provenant d'un tuner proche.	Le tuner est trop près de l'appareil.	Eloigner le tuner de l'appareil principal.
Parasites provenant de l'intérieur du tiroir.	Le disque est sans doute voilé.	Remplacer le disque.
La télécommande de fonctionne pas.	Les piles de la télécommande sont trop faibles.	Remplacer les piles.
	Télécommande trop éloignée ou trop inclinée.	L'utiliser à moins de 6 m et dans un rayon de moins de 60°.
	Le détecteur de télécommande de l'appareil principal est exposé à la lumière directe du soleil. (ou d'une lampe fluorescente de type inverseur, etc.)	Repositionner l'appareil principal.
Télévision fonctionnant anormalement lorsqu'on utilise la télécommande.	Télécommande utilisée à proximité d'un téléviseur avec capteur de télécommande.	Eloigner l'appareil principal du téléviseur ou couvrir le capteur de télécommande du téléviseur.

CARACTERISTIQUES TECHNIQUES

Section audio

Réponse en fréquence 2 Hz – 20 kHz, $\pm 0,5$ dB

Distorsion harmonique + bruit (1 kHz)
..... 0,003 % ou moins

Rapport signal/bruit 105 dB ou plus

Gamme dynamique 95 dB ou plus

Tension de sortie (1 kHz, 0 dB) $2,0 \pm 0,5$ V

Caractéristiques de la diode laser

Matériau GaAlAs

Longueur d'onde 780 nm

Durée d'émission continue

Puissance du laser $44,6 \mu\text{W}^*$ maximum

* Cette puissance est la valeur mesurée à une distance d'environ 200 mm à partir de la surface objective de la lentille sur le bloc de lecteur optique

Générales

Alimentation

Modèles pour l'Europe et le Royaume-Uni

..... 220-240 V, 50 Hz

Consommation 13 W

Dimensions (L x H x P) 435 x 87 x 287 mm

Poids 3,5 kg

Noter que toutes les caractéristiques techniques sont modifiables sans préavis.

VORSICHT: VOR DER BETRIEBUNG DIESES GERÄTES DURCHLESEN.

- 1 Um optimales Leistungsvermögen sicherzustellen, lesen Sie bitte die Anleitung aufmerksam durch. Bewahren Sie die Anleitung danach für spätere Nachschlagzwecke sorgfältig auf.
- 2 Installieren Sie diese Sound-Anlage an einem gut belüfteten, trockenen, sauberen Ort mit einem Abstand von mindestens 10 cm an der Oberseite, 10 cm an der linken und rechten Seite, sowie 10 cm an der Rückseite des CDX-397MK2, entfernt von direktem Sonnenlicht, Wärmequellen, Erschütterungen, Staub und Feuchtigkeit.
- 3 Stellen Sie dieses Gerät entfernt von anderen elektrischen Haushaltgeräten, Motoren oder Transformatoren auf, um Brummgeräusche zu vermeiden.
- 4 Setzen Sie dieses Gerät keinen plötzlichen Temperaturänderungen von kalt auf warm aus, und stellen Sie dieses Gerät nicht an Orten mit hoher Luftfeuchtigkeit auf (z.B. in Räumen mit Luftbefeuchtern), um Kondensation im Inneren des Gerätes zu vermeiden, da es anderenfalls zu elektrischen Schlägen, Feuer, Beschädigung dieses Gerätes und/oder zu persönlichen Verletzungen kommen kann.
- 5 Vermeiden Sie die Aufstellung dieses Gerätes an Orten, an welchen Fremdkörper in das Gerät fallen können bzw. an welchen Flüssigkeiten auf das Gerät verschüttet werden können. Stellen Sie auf der Oberseite des Gerätes niemals folgendes auf:
 - Andere Komponenten, da diese Beschädigung und/oder Verfärbung der Oberfläche dieses Gerätes verursachen können.
 - Brennende Objekte (z.B. Kerzen), da diese Feuer, Beschädigung des Gerätes und/oder persönliche Verletzungen verursachen können.
 - Mit Flüssigkeiten gefüllte Behälter, da diese umfallen und die Flüssigkeit auf das Gerät verschütten können, wodurch es zu elektrischen Schlägen für den Anwender und/oder zu Beschädigung des Gerätes kommen kann.
- 6 Decken Sie dieses Gerät niemals mit Zeitungen, Tischdecken, Vorhängen usw. ab, damit die Wärmeabfuhr nicht behindert wird. Falls die Temperatur im Inneren des Gerätes ansteigt, kann es zu Feuer, Beschädigung des Gerätes und/oder zu persönlichen Verletzungen kommen.
- 7 Schließen Sie dieses Gerät erst an eine Wandsteckdose an, nachdem alle anderen Anschlüsse ausgeführt wurden.
- 8 Stellen Sie dieses Gerät niemals mit der Unterseite nach oben auf, da es sonst beim Betrieb zu Überhitzung mit möglichen Beschädigungen kommen kann.
- 9 Wenden Sie niemals Gewalt bei der Bedienung der Schalter, Knöpfe und/oder Kabel an.
- 10 Wenn Sie das Netzkabel von der Wandsteckdose abtrennen, fassen Sie immer den Netzstecker an; ziehen Sie niemals an dem Kabel.
- 11 Reinigen Sie dieses Gerät niemals mit chemisch behandelten Tüchern; anderenfalls kann das Finish beschädigt werden. Verwenden Sie ein reines, trockenes Tuch.
- 12 Verwenden Sie nur die für dieses Gerät vorgeschriebene Netzspannung. Falls Sie eine höhere als die vorgeschriebene Netzspannung verwenden, kann es zu Feuer, Beschädigung dieses Gerätes und/oder zu persönlichen Verletzungen kommen. Yamaha kann nicht verantwortlich gemacht werden für Schäden, die auf die Verwendung dieses Gerätes mit einer anderen als der vorgeschriebenen Spannung zurückzuführen sind.
- 13 Versuchen Sie niemals ein Modifizieren oder Ändern dieses Gerätes. Falls eine Wartung erforderlich ist, wenden Sie sich bitte an einen Yamaha-Kundendienst. Das Gehäuse sollte niemals selbst geöffnet werden.
- 14 Falls Sie das Gerät für längere Zeit nicht verwenden (z.B. während der Ferien), ziehen Sie den Netzstecker von der Netzdose ab.
- 15 Lesen Sie unbedingt den Abschnitt „FEHLERSUCHE“ durch, um übliche Bedienungsfehler zu berichtigen, bevor Sie auf eine Störung des Gerätes schließen.
- 16 Vor dem Transport dieses Geräts entfernen Sie zuerst die Disc aus dem Gerät, drücken Sie POWER zum Ausschalten des Geräts und ziehen dann den Netzstecker von der Netzsteckdose ab.
- 17 Es kommt zu Kondensatbildung, wenn die Umgebungstemperatur plötzlich ändert. Ziehen Sie den Netzstecker von der Netzdose ab, und lassen Sie das Gerät ruhen.
- 18 Falls Sie das Gerät für längere Zeit in Betrieb halten, kann sich das Gerät erwärmen. Schalten Sie die Stromversorgung aus, und lassen Sie danach das Gerät abkühlen.
- 19 Installieren Sie dieses Gerät in der Nähe einer Steckdose, so dass der Netzstecker gut zugänglich ist.
- 20 Die Batterien dürfen nicht zu starker Hitze ausgesetzt werden, wie durch Sonnenlicht, Feuer o.ä.

Dieses Gerät ist nicht vom Netz abgetrennt, solange der Netzstecker eingesteckt ist, auch wenn Sie das Gerät selber mit dem Schalter POWER ausschalten.

GEFAHR

Wenn dieses Gerät an eine Netzdose angeschlossen ist, blicken Sie niemals in die Öffnung der Disc-Schublade oder in andere Öffnungen.

WARNUNG

UM DIE GEFAHR EINES FEUERS ODER EINES ELEKTROSCHOCKS ZU VERMEIDEN, DARF DAS GERÄT WEDER REGEN NOCH FEUCHTIGKEIT AUSGESETZT WERDEN.

Die Laser-Komponente in diesem Produkt kann eine Strahlung abgeben, die den Grenzwert der Klasse 1 übersteigt.

INHALT

BESONDERHEITEN	2	ZUFALLSWIEDERGABE	12
UNTERSTÜTZTE DISC-TYPEN	2	WIEDERGABEWIEDERHOLUNG	12
AUSPACKEN	3	Wiederholen eines gewählten Punkts	12
HINWEISE FÜR DIE FERNBEDIENUNG	3	Wiederholung A-B	13
ANSCHLÜSSE	4	PROGRAMMWIEDERGABE	14
BEDIENUNGSELEMENTE	5	INDEXSUCHLAUF	15
Frontblende	5	TITELPROGRAMMIERUNG FÜR	
Display	5	CASSETTENAUFNAHMEN	16
Fernbedienung	6	Automatische Programmierung	
GRUNDBEDIENUNGSSCHRITTE	7	(Für Audio-CD)	16
Unterbrechen der Wiedergabe	8	Manuelle Programmierung	
Ausschalten der Wiedergabe	8	(Für Audio-CD)	18
Ausschalten des Gerätes	8	Programmierung in Zufallsreihenfolge	
Direkte Wiedergabe eines bestimmten		(Für Audio-CD)	19
Titels	8	Automatische Spitzenpegelsuche auf	
Zum Suchen eines Ordners/einer Datei auf		einer CD (Für Audio-CD)	20
einer MP3- oder WMA-Disc	8	CD-SYNCHROAUFNAHME	21
Um an den Anfang des gewünschten Tracks		HINWEISE FÜR CDs	22
zu springen (Überspringen-Suche)	9	CDs die sich mit diesem	
Zum schnellen Vor- oder Rückspulen der		Gerät wiedergeben lassen	22
Wiedergabe (Manuelle Suche)	9	Hinweise für die Handhabung von CDs	22
Umschalten der Zeitanzeige	10	FEHLERSUCHE	23
Änderung der Displayhelligkeit	11	TECHNISCHE DATEN	24
Automatisches Einfügen von Leerstellen ...	11		
Einstellen des Ausgangspegels	11		

BESONDERHEITEN

- **Wiedergabe von wiederbeschreibbaren CD-R, CD-RWs**
(Einzelheiten siehe Seite 22.)
- **CD-Textdatenanzeige**
- **Programmwiedergabe**
- **Zufallswiedergabe**
- **Wiederholung eines Titels bzw. der ganzen CD**
- **Automatisches Einfügen von Leerstellen**
- **Titelprogrammierungsfunktion für die Aufnahme von Titeln auf Cassetten mit beliebiger Spieldauer**
- **Automatische Spitzenpegel-Suchfunktion**
- **CD-Synchro-Aufnahmen**
- **Einstellbare Anzeigehelligkeit**
- **Fernbedienung**
- **Lichtleiter-Digitalausgang**
- **MP3-, WMA-Disc-Abspielbarkeit**

UNTERSTÜTZTE DISC-TYPEN

Sie können sich mit diesem Gerät an Musik-Discs erfreuen. Da manche Disc-Operationen dieses Geräts auf bestimmte Disc-Typen begrenzt sind, werden die unterstützten Disc-Typen unter Verwendung der nachfolgend dargestellten Icons angezeigt. Jedes Icon bedeutet, dass die Operation auf den entsprechenden Disc-Typ begrenzt ist. Für Informationen über die unterstützten Disc-Standards und Hinweise zur Disc-Verwendung siehe „HINWEISE FÜR CDs“ (Seite 22). Die nicht durch ein Icon bezeichneten Operationen stehen für alle Disc-Typen zur Verfügung.

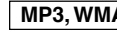
Musik-CD	MP3, WMA
	

Über MP3- und WMA-Discs

Sie können auf einer CD-R oder CD-RW aufgezeichnete MP3- und WMA-Dateien mit ähnlichen Verwendungen wie einer Musik-CD wiedergeben. Dieses Gerät sieht die Ordner auf in der Disc als Alben bzw. die Dateien als Tracks an (wie es unten dargestellt ist).

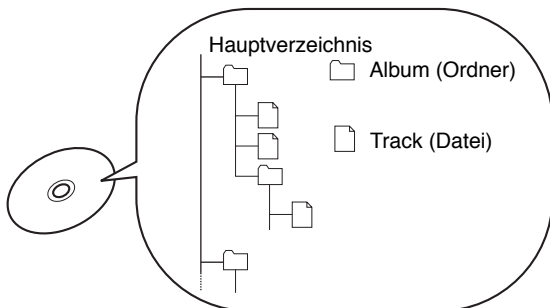

Was ist MP3?

„MP3 (MPEG-1 Audio Layer-3)“ ist eine Standard-Technologie mit einem Format, um die Audio-Sequenzen in eine kleinere Datei zu komprimieren. Dabei wird jedoch das ursprüngliche Niveau der Klangqualität bei der Wiedergabe beibehalten. Manche MP3-Discs haben die ID3-Tag-Information.

* ID3-Tag bezieht sich auf die Metadaten, die auf MP3-Disc aufgezeichnet sind, wie Song-titel, Interpretenname usw.

Hinweise

- Abhängig von den Aufnahmebedingungen, wie z.B. den Einstellungen der Aufnahmesoftware, kann dieses Gerät vielleicht die Disc oder die Dateien nicht in der aufgezeichneten Reihenfolge wiedergeben.
- Dieses Gerät ist kompatibel mit einem Bitratenbereich von 32, 64, 96, 128, 160, 192, 256 oder 320 kbps sowie mit MP3-Dateien, die mit variablen Bits codiert wurden.
- Dieses Gerät ist mit einer Samplingfrequenz von 44,1 oder 48 kHz kompatibel.
- Die Disc muss mit ISO9660 kompatibel sein.

Was ist WMA?

„WMA (Windows Media Audio)“ ist ein Dateiformat zur Codierung digitaler Audiodateien ähnlich wie MP3, das Dateien mit einer höheren Rate als MP3 komprimieren kann.

Hinweise

- Dieses Gerät ist mit einem Bitratenbereich von 192 kbps oder weniger kompatibel, sowie mit WMA-Dateien, die mit variablen Bits codiert wurden.
- Dieses Gerät ist mit einer Samplingfrequenz von 44,1 kHz kompatibel.
- Die Disc muss mit ISO9660 kompatibel sein.
- Kopiergeschützte WMA-Dateien können mit diesem Gerät nicht abgespielt werden.

AUSPACKEN

Nehmen Sie das Gerät und das Zubehör vorsichtig aus dem Versandkarton. Sie finden das Gerät und das folgende Zubehör.

Fernbedienung



Audio-Cinch-Kabel

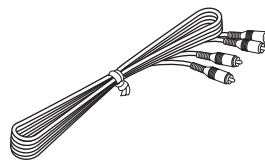

Batterien (AAA, R03, UM-4) x 2

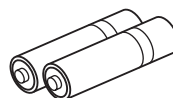

Deutsch

HINWEISE FÜR DIE FERNBEDIENUNG

Einlegen der Batterien

1. Drehen Sie dazu die Fernbedienung um und schieben Sie den Batteriefachdeckel zum Entfernen in Pfeilrichtung.
2. Die Batterien (AAA, R03, UM-4) richtig gepolt einlegen, wie im Batteriefach angegeben.
3. Bringen Sie den Batteriefachdeckel wieder an.

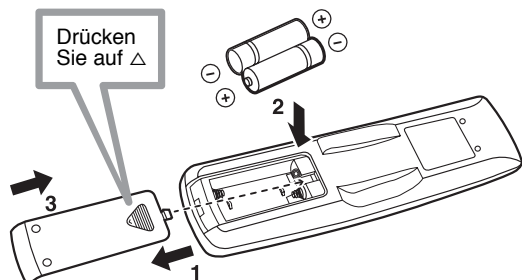

Auswechseln der Batterien

Falls der Abstand zum CD-Spieler, in dem die Fernbedienung benutzt werden kann, abnimmt, sind die Batterien erschöpft. Tauschen Sie immer beide Batterien zusammen aus.

Hinweise

- Verwenden Sie ausschließlich Batterien der Größe AAA, R03, UM-4.
- Beachten Sie die im Batteriefach gezeigten Polaritäten. (Siehe Zeichnung im Batteriefach.)
- Falls die Fernbedienung für längere Zeit nicht verwendet wird, müssen Sie die Batterien herausnehmen.
- Ausgelaufene Batterien müssen sofort beseitigt werden und dürfen nicht mit Haut oder Kleidern in Berührung kommen. Vor dem Einsetzen neuer Batterien muß das Fach sorgfältig gereinigt werden.

Fernbedienungsbetrieb

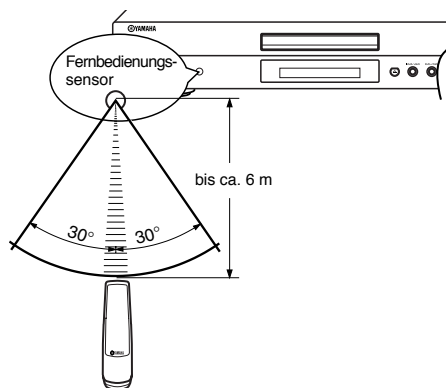

Hinweise

- Zwischen der Fernbedienung und dem CD-Spieler dürfen sich keine großen Gegenstände befinden.
- Falls helles Licht, wie von einer Fluoreszenzlampe usw. auf den Fernbedienungssensor fällt, können beim Fernbedienungsbetrieb Störungen auftreten. Stellen Sie in diesem Fall den CD-Spieler so auf, daß kein direktes Licht auf den Sensor fällt.

ANSCHLÜSSE

- Für den Anschluß müssen dieses Gerät und alle daran angeschlossenen Geräte, wie der Verstärker, ausgeschaltet werden.
- Die Anschlüsse am Verstärker bzw. an anderen Geräten müssen richtig gemacht werden.
- Falls beim Betrieb anderer Geräte wie z.B. des Tuners Störgeräusche entstehen, müssen die Geräte weiter voneinander entfernt aufgestellt werden.

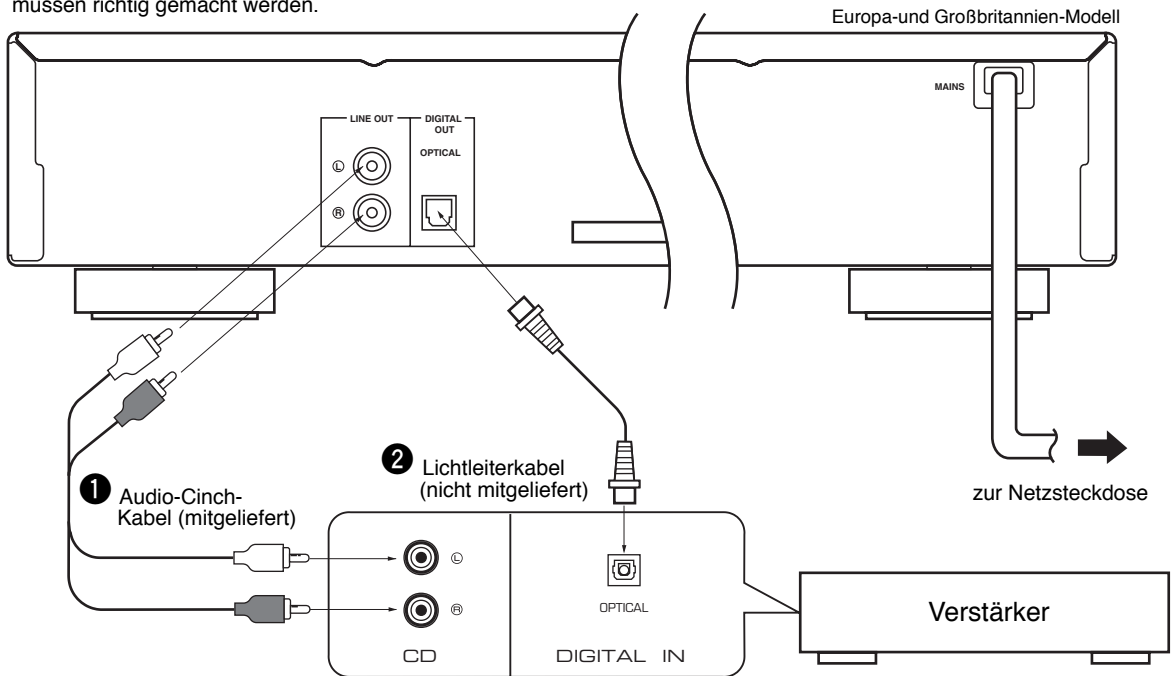

■ Wählen Sie die für Ihren Verstärker geeignete Anschlußart.

Vorsicht Schließen Sie dieses Gerät erst an eine Wandsteckdose an, nachdem alle anderen Anschlüsse ausgeführt wurden.

Bei Verwendung der analogen LINE OUT-Buchsen (1)

Verbinden Sie diese Buchsen mit den Buchsen „CD“ (bzw. „AUX“) des Verstärkers. Zusätzliche Hinweise zum Anschließen finden Sie in der Bedienungsanleitung des verwendeten Verstärkers.

* Kontrollieren Sie, ob die Ausgangsbuchsen des linken („L“) und rechten („R“) Kanals richtig mit den entsprechenden Buchsen des Verstärkers bzw. der anderen Geräte verbunden sind.

- Der Pegel der Ausgangssignale von diesen Klemmen zum Verstärker kann mit den (Ausgangspegeltasten) **OUTPUT LEVEL +/-** eingestellt werden.
- Stellen Sie bei der Verwendung der Buchse DIGITAL OUT (OPTICAL) den Signalpegel zum Verstärker mit den (Ausgangspegeltasten) **OUTPUT LEVEL +/-** auf den Maximalwert ein.

Bei Verwendung der DIGITAL OUT-Buchse (OPTICAL) (2)

• Verbinden Sie diese Buchse mit der Lichtleiter-Eingangsbuchse des Verstärkers. Verwenden Sie dazu ein im Handel erhältliches Lichtleiterkabel.

* Verwenden Sie ein zuverlässiges Lichtleiterkabel.

• Diese Buchse kann für eine direkte Aufnahme einer CD auf eine MD mit einer Lichtleiterbuchse eines MD-Recorders usw. verbunden werden.

■ Zum Anschließen dieses Geräts an die Netzsteckdose

Nach der Herstellung aller Verbindungen schließen Sie das Netzkabel dieses Geräts an die Netzsteckdose an.

BEDIENUNGSELEMENTE

() bezeichnet die Seite, auf der die Bedienelemente ausführlich beschrieben sind.

Frontblende

Außer den im folgenden beschriebenen Ausnahmen sind die Funktionen der Bedienelemente am Gerät identisch mit denen auf der Fernbedienung.

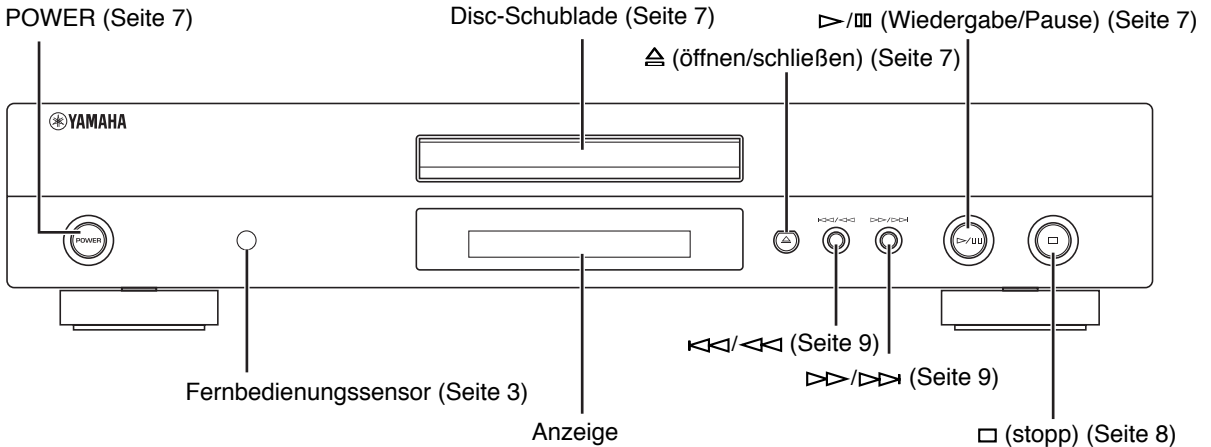

- ▷/⏸ am Hauptgerät hat sowohl die Funktionen ▷ (Wiedergabe) als auch ⏸ (Pause) an der Fernbedienung.
- ◀◀/▶▶ und ▶▶/▶▶ am Hauptgerät hat sowohl die Funktionen ◀◀/▶▶ (Überspringen) als auch ◀◀/▶▶ (Suche) an der Fernbedienung.

Display

Audio CD

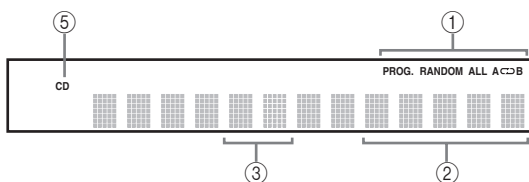

MP3, WMA

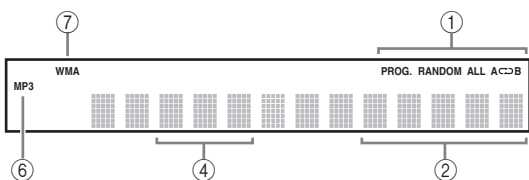

- ① Lässt das Icon für den gewählten Wiedergabemodus aufleuchten.
- ② Hier werden die Zeitanzeigen angezeigt. (Einzelheiten siehe Seite 10.)
- ③ Eingestellte oder wiedergegebene Titelnummer.
- ④ Hier wird die Dateinummer angezeigt.
- ⑤ Leuchtet auf, wenn eine Musik-Disc in der Disc-Schublade eingesetzt ist.
- ⑥ Leuchtet auf, wenn die MP3-Disc abgespielt wird.
- ⑦ Leuchtet auf, wenn die WMA-Disc abgespielt wird.

Fernbedienung

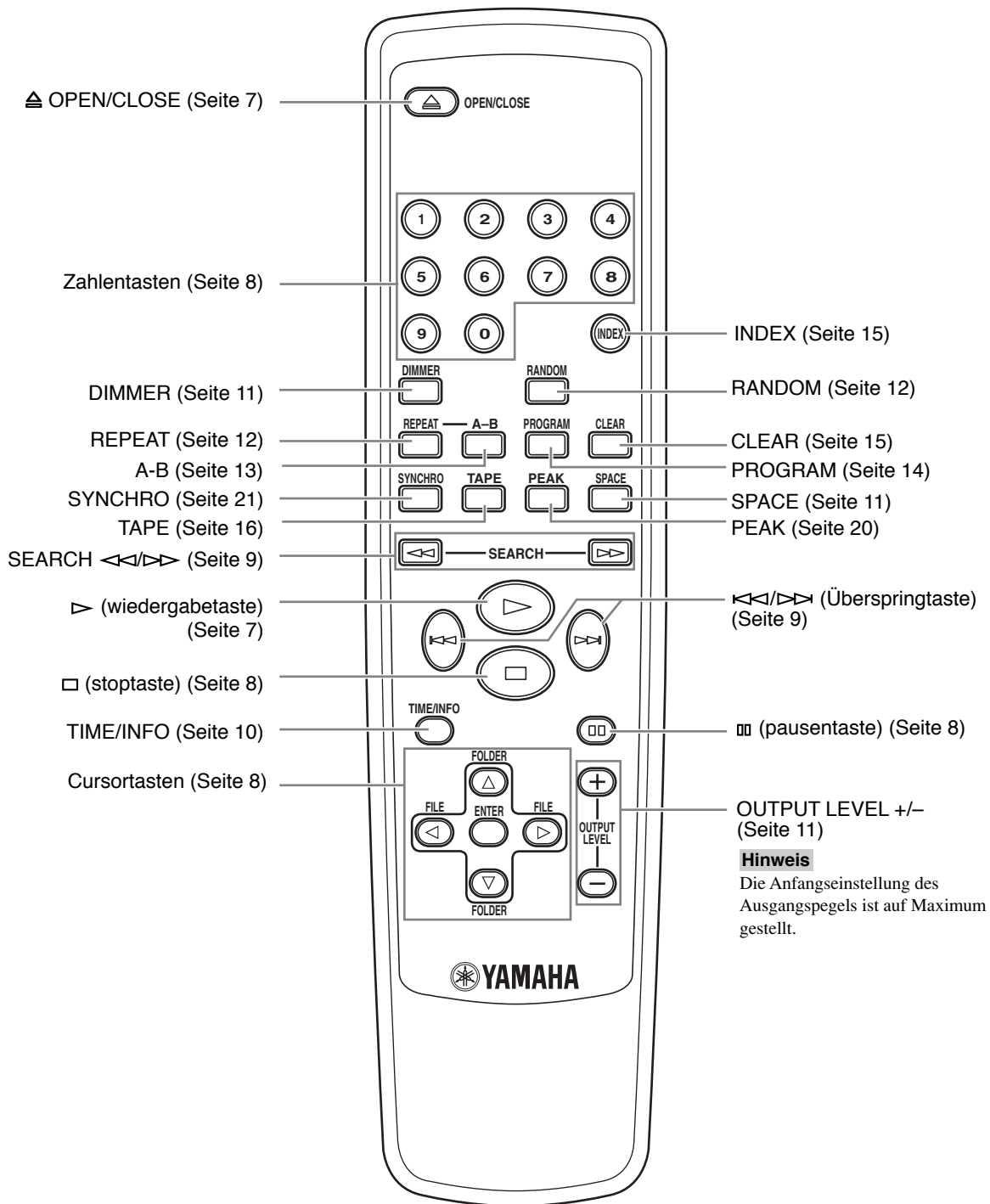

In dieser Bedienungsanleitung wird die Bedienung des Geräts mit der Fernbedienung beschrieben. Für die Bedienung mit den Bedienungselementen an der Gerätevorderseite müssen Sie die betreffenden Gerätetasten betätigen.

GRUNDBEDIENUNGSSCHRITTE

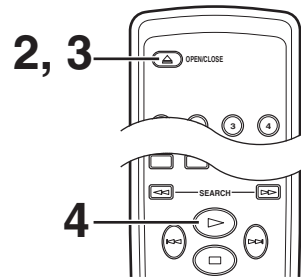
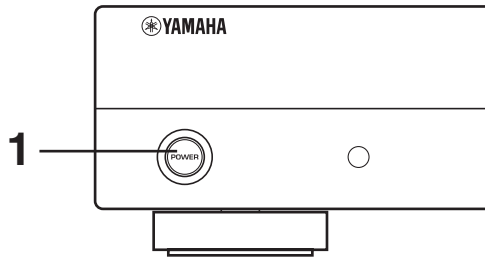

1 Drücken Sie die **POWER**-Taste, um die Stromversorgung einzuschalten.



2 Drücken Sie **OPEN/CLOSE** zum Öffnen der Disc-Schublade, und legen Sie eine Disc ein.

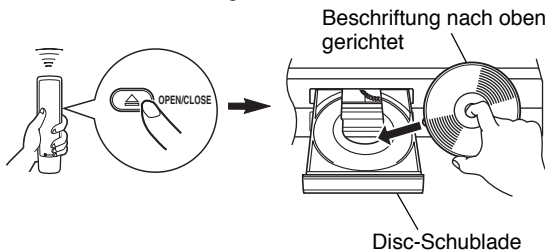

3 Drücken Sie **OPEN/CLOSE** zum Schließen der Disc-Schublade.

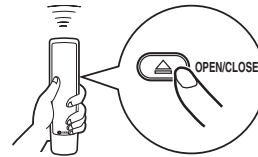

4 Drücken **▷** zum Starten der Wiedergabe.

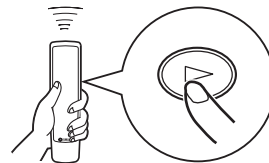

Die Wiedergabe startet mit dem ersten Track auf der Disc.

Hinweise

- Nach dem Schließen der Disc-Schublade durch Drücken von **OPEN/CLOSE** erscheint die folgende Information im Display.

Audio CD

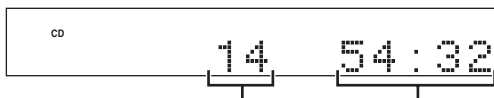

Gesamtzahl der Tracks Gesamtaufnahmezeit einer Disc

MP3, WMA



Gesamtzahl der Dateien

- Außerdem können Sie die Disc-Schublade durch Drücken von **▷**, einer Zifferntaste oder **RANDOM** oder durch vorsichtiges Eindrücken der Vorderkante der Disc-Schublade schließen. Wenn die Schublade auf eine dieser Wiesen geschlossen wird, startet die Wiedergabe automatisch; im Display erscheint aber nicht die Gesamtzahl der Tracks oder die gesamte Aufnahmezeit der Disc.

Vorsicht

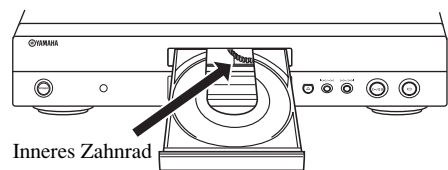

Wenn die Disc-Schublade offen ist, **berühren Sie nicht das innere Zahnrad**. Wenn Sie das Zahnrad berühren, können Sie den Finger in der sich schließenden Schublade einklemmen und sich verletzen.



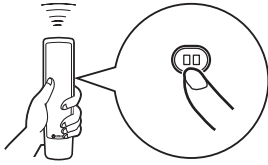

Unterbrechen der Wiedergabe

Drücken Sie auf .





Um mit der Wiedergabe wieder fortzusetzen, drücken Sie erneut  (oder drücken Sie ).

- * /  auf der Frontblende kann auch zum kurzfristigen Stoppen der Wiedergabe oder zum Fortsetzen der Wiedergabe verwendet werden.

Ausschalten der Wiedergabe

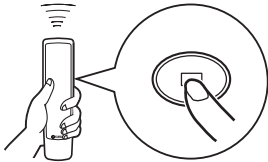
Drücken Sie auf .



- * Wenn Sie  erneut drücken, beginnt die Wiedergabe mit dem ersten Track.

Ausschalten des Gerätes

Drücken Sie erneut auf **POWER**.

- * Wenn Sie das Gerät erneut einschalten, während noch eine Disc in der Schublade eingesetzt ist, beginnt die Wiedergabe automatisch mit dem Track.

Direkte Wiedergabe eines bestimmten Titels

Wählen Sie einen gewünschten Track mit den Zifferntasten.
Beispiel: Zum Wählen von Tracknummer 5

Drücken Sie „0“ und dann „5“.

- * Bei einer MP3- oder WMA-Datei, die 100 Dateien oder mehr enthält, drücken Sie „0“ zweimal und drücken dann „5“.
- * Durch Drücken auf einen gewünschten Track und einige Sekunden langes Warten kann die Wiedergabe ebenfalls gestartet werden.

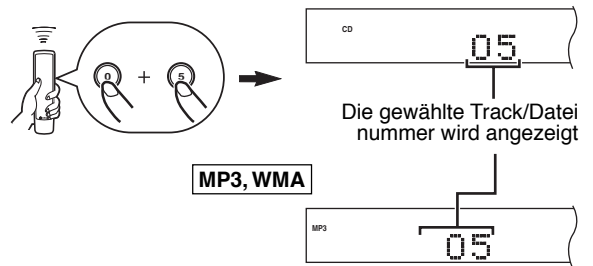

Audio CD



- * Diese Anzeige ist ein Beispiel einer MP3-Disc.
- * Die Dateinummer wird pro Disc und nicht pro Ordner erkannt. Das heißt die Jeder Datei zugewiesene Nummer entspricht der Sequenz einer Disc.

Zum Suchen eines Ordners/einer Datei auf einer MP3- oder WMA-Disc

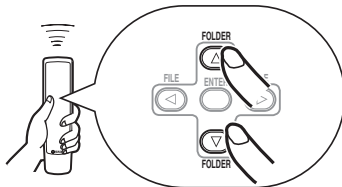

Sie können den gewünschten Ordner oder die gewünschte Datei mit den Cursortasten abspielen.

- 1 Drücken Sie **FOLDER** /  zum Wählen des gewünschten Ordners.

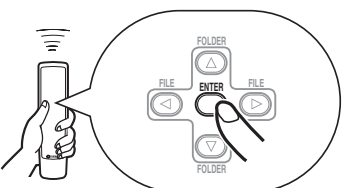

- 2 Drücken Sie **ENTER**.



- 3 Drücken Sie **FILE** /  zum Wählen der gewünschten Datei.

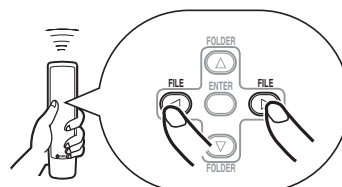

- 4 Drücken Sie **ENTER**.

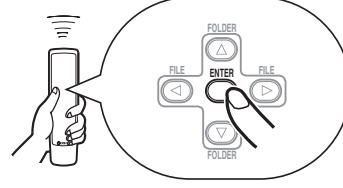

Die Wiedergabe startet mit der gewünschten Datei.

Um an den Anfang des gewünschten Tracks zu springen (Überspringen-Suche)

Wiedergabe vom Beginn des nächsten Titels

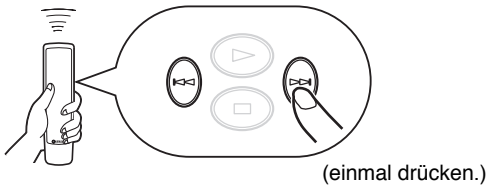

Wiedergabe vom Beginn des gegenwärtigen Titels

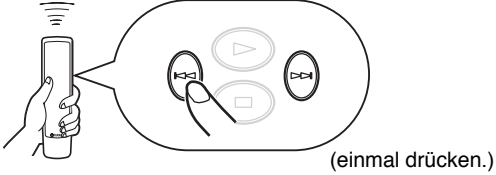

Wiedergabe vom Beginn des vorherigen Titels

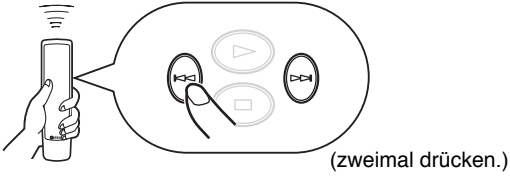

- Diese Bedienungsschritte können auch in der Pausen- oder Stop-Betriebsart ausgeführt werden.
- Durch Gedrückthalten von <<< (oder >>>) an der Fernbedienung werden Tracks automatisch in Richtung niedrigerer (oder höherer) Nummern übersprungen.
- Diese Vorgänge können auch ausgeführt werden, indem <<</>>> und >>>/<<< auf der Frontblende verwendet werden.

Zum schnellen Vor- oder Rückspulen der Wiedergabe (Manuelle Suche)

Suchlauf in Vorwärtsrichtung

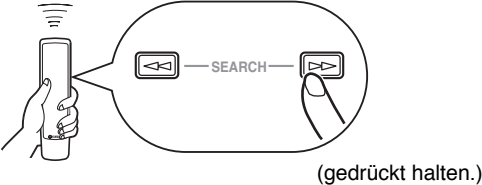

Suchlauf in Rückwärtsrichtung

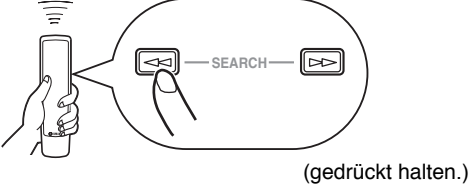

- Beim Suchlauf kann die Musikwiedergabe, allerdings verzerrt, mitgehört werden, um eine bestimmte Stelle aufzufinden oder einen raschen Überblick über den Titelinhalt zu erhalten.
- Wenn manuelle Suche ausgeführt wird, wird die Pause aufgehoben.
- Diese Vorgänge können auch ausgeführt werden, indem <<</>>> und >>>/<<< auf der Frontblende verwendet werden.

Umschalten der Zeitanzeige

■ Bei der Wiedergabe einer Audio-CD

Sie können die folgenden Anzeigen (① – ④) wählen, indem Sie **TIME/INFO** drücken. Bei der Wiedergabe einer CD-TEXT-Disc werden auch Disc-Titel, Interpretenname und Trackname (⑤ – ⑦) angezeigt.

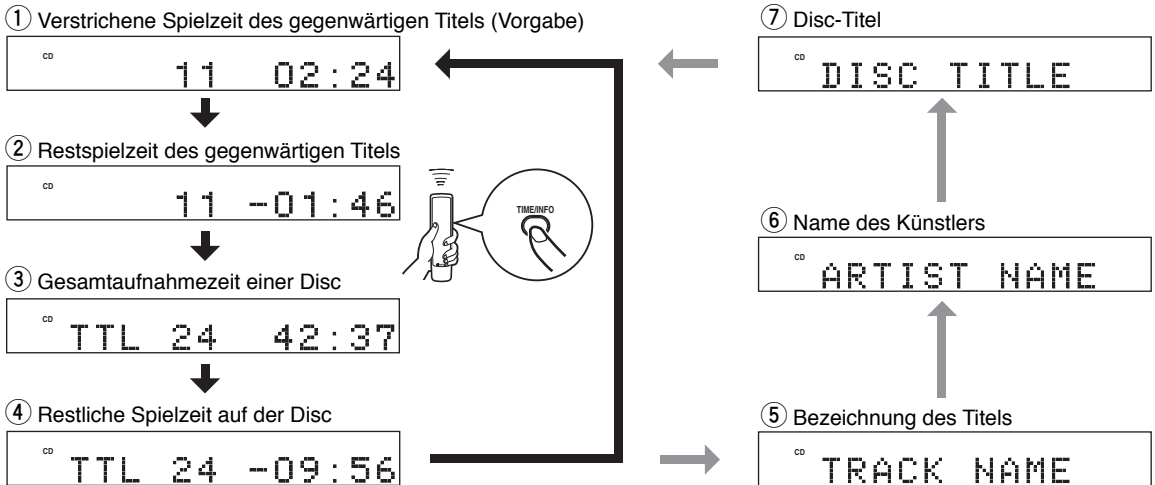

Hinweise

- Die Textinformation wird möglicherweise bei manchen CD-TEXT-Discs nicht angezeigt.
- Das Gerät kann nur alphanumerische Zeichen anzeigen.

■ Bei der Wiedergabe einer MP3 oder WMA

Sie können die folgenden Anzeigen (① – ⑨) wählen, indem Sie **TIME/INFO** drücken.

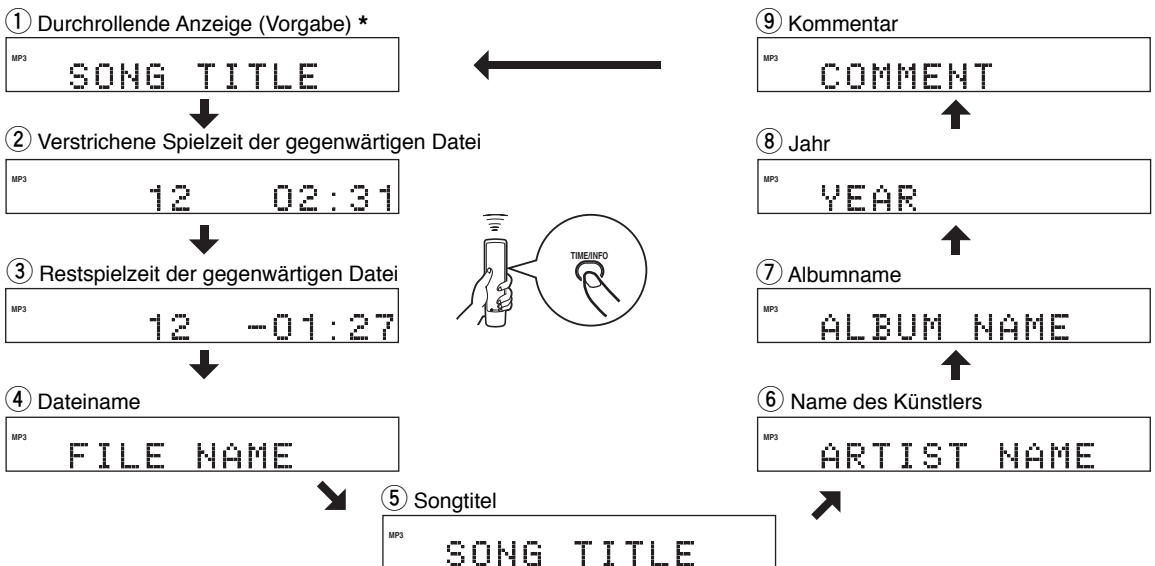

* Die durchrollende Anzeige zeigt den Song-Titel, den Interpretenname und den Albumnamen des gewählten Gegenstands.

Hinweise

- Manche Information von ID3-Tags wird möglicherweise bei manchen Discs nicht angezeigt.
- Das Gerät kann nur alphanumerische Zeichen anzeigen.

Änderung der Displayhelligkeit

Sie können die Helligkeit des Displays des DVD-Receivers in drei Stufen ändern, indem Sie **DIMMER** drücken.

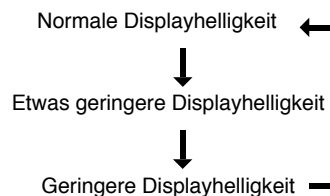
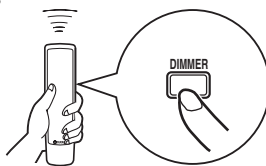

Automatisches Einfügen von Leerstellen

Wenn Sie eine Disc auf Band mit unzureichendem Zeitabstand zwischen den Tracks aufzeichnen, kann das Tonbandgerät nicht richtig Leerstellensuche auf dem Band ausführen. Um einen Tracksuchvorgang zu erlauben, verwenden Sie diese Funktion, um zwischen Tracks ein Intervall von etwa 4 Sekunden einzufügen.

Drücken Sie **SPACE**, um die aktuelle Einstellung aufleuchten zu lassen.

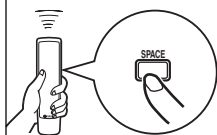

AUTO SPC OFF

Leuchtet etwa 3 Sekunden lang auf.

Während die aktuelle Einstellung aufleuchtet, drücken Sie **SPACE**, um die Einstellung zwischen „AUTO SPACE ON“ und „AUTO SPACE OFF“ umzuschalten.

AUTO SPC ON

Hinweise

- Bei eingeschalteter Leerstelleneinfügefunktion sind bei der Anzeige der Gesamtspielzeit und der Restspielzeit die Pausen von 4 Sekunden zwischen den Titeln eingeschlossen.
- Wenn die automatische Leerstellenfunktion bei der Wiedergabe aktiv ist, erscheint „AUTO SPC 4“ (die restlichen Sekunden des Intervalls) und wird bei jedem Blinken im Intervall zwischen den Tracks heruntergezählt.

Einstellen des Ausgangspegels

Sie können den Pegel der zum Verstärker ausgegebenen Signale einstellen, indem Sie **OUTPUT LEVEL +/-** betätigen.

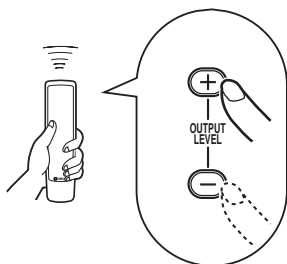

Hinweis

Bei der Wiedergabe einer MP3/WMA-Disc ist der Pegel des an die Klemme DIGITAL OUT (OPTICAL) angelegten Signals auf Maximum gestellt, ungeachtet des angezeigten Lautstärkepegels.

ZUFALLSWIEDERGABE

Die Titel der CD können in Zufallsreihenfolge wiedergegeben werden.

Einschalten der Zufallswiedergabe

Drücken Sie **RANDOM**.

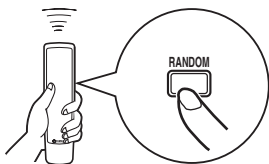

Hinweis

Wenn die Stromversorgung während der Zufallswiedergabe ausgeschaltet wird, wird durch erneutes Drücken von **POWER** die Zufallswiedergabe wieder eingeschaltet.

Ausschalten der Zufallswiedergabe

Drücken Sie **□** oder **RANDOM**.

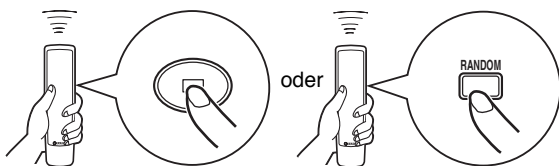

WIEDERGABEWIEDERHOLUNG

Wiederholen eines gewählten Punkts

Sie können einen gewünschten Track, ein Album oder die ganze Disc wiederholt abspielen, indem Sie **REPEAT** drücken. Der Wiederhol-Wiedergabemodus schaltet bei jedem Drücken von **REPEAT** um.

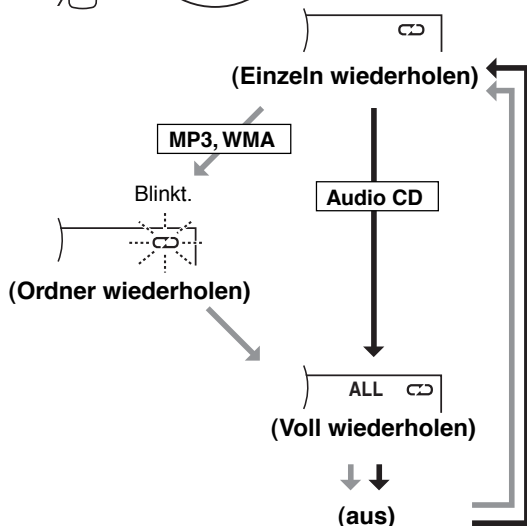
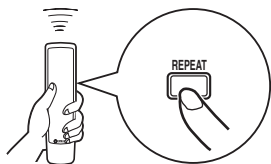

↻ (Einzeln wiederholen)

Die Wiedergabe eines bestimmten Titels wird wiederholt.

* Diese Wiedergabewiederholung ist auch in der Programm- und Zufallswiedergabebetriebsart möglich. (Beim Ausschalten der Wiedergabewiederholung wird wieder auf die Programm- bzw. Zufallswiedergabebetriebsart zurückgeschaltet.)

↻ (Ordner wiederholen)

MP3, WMA

* Alle Dateien im gewählten Ordner werden wiederholt abgespielt.

↻ (Voll wiederholen)

Die gesamten Plattentitel werden wiederholt.

* Bei der Programmwiedergabe werden die programmierten Titel wiederholt.

* Wenn die Stromversorgung während der Vollen Wiederholung ausgeschaltet wird, wird durch erneutes Drücken von **POWER** die volle Wiederholung wieder eingeschaltet.

Wiederholung A-B

Sie können einen bestimmten Abschnitt der Disc spezifizieren, indem Sie zwei Punkte (Start- und Endpunkt) setzen.

- 1** Drücken Sie **A-B** zum Wählen des Startpunkts der Wiederhol-Wiedergabe.

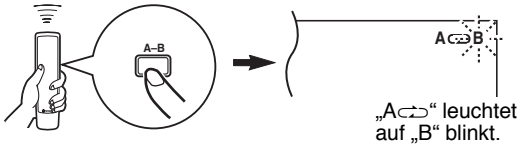

- 2** Drücken Sie **A-B** zum Wählen des Endpunkts der Wiederhol-Wiedergabe.

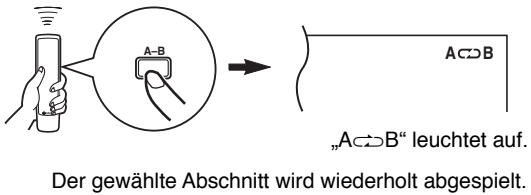

Zum Abbrechen der Wiederholung von A-B

Drücken Sie **A-B** wiederholt, bis „A↔B“ aus dem Display verschwindet.

PROGRAMMWIEDERGABE

Durch Vorprogrammieren können Sie die Titel in beliebiger Reihenfolge wiedergeben. Sie können 40 Titel nacheinander programmieren.

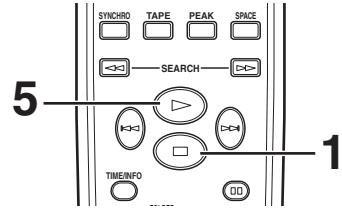
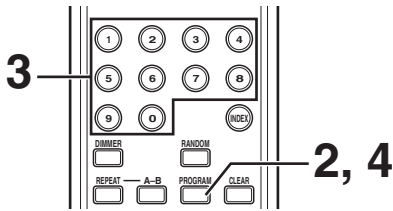

1 Drücken Sie zum Stoppen der Wiedergabe.

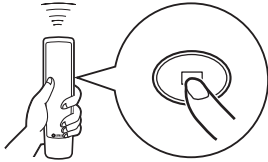

2 Drücken Sie auf **PROGRAM**.

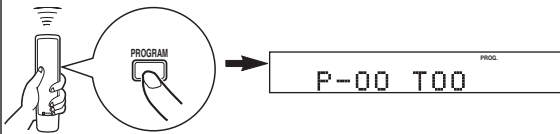

3 Drücken Sie für das Programmieren eines Titels die entsprechende Zahlentaste.

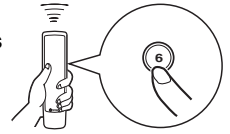

Wiederholen Sie diesen Schritt, um weitere Titel zu programmieren. Sie können den gleichen Titel auch mehrmals programmieren.

MP3, WMA

Die Dateinummer wird pro Disc und nicht pro Ordner erkannt. Das heißt die Jeder Datei zugewiesene Nummer entspricht der Sequenz einer Disc.

4 Wenn die Programmierung beendet ist, drücken Sie **PROGRAM**.

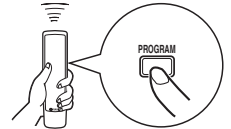

5 Drücken Sie **▷**, um die Programmwiedergabe zu starten.

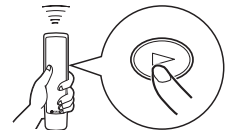

Display-Information in Schritt 3

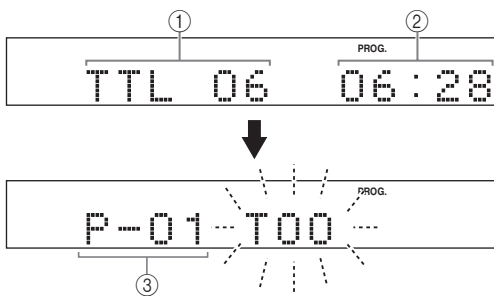

- ① Zeigt die Gesamtzahl der gegenwärtig programmierten Tracks.
- ② Gesamtspielzeit der programmierten Titel.
- ③ Zeigt die Programmnummer für den nächsten Programmtitel

Ausschalten der Programmwiedergabe

Drücken Sie auf \square . Die zuerst programmierte Tracknummer wird angezeigt. Um mit der Programm-Wiedergabe fortzusetzen, drücken Sie \triangleright . Die Wiedergabe startet mit der zuerst programmierten Tracknummer.

Löschen des Programms

Für das Löschen gibt es die folgenden Methoden.

- Drücken Sie \square oder **CLEAR**, während das Gerät gestoppt ist.
- Öffnen Sie die Disc-Schublade.
- Schalten Sie das Gerät aus.

Überprüfen des Programms

1. Wenn die Programm-Wiedergabe läuft, drücken Sie \square .
2. Drücken Sie auf **PROGRAM**.
3. Bei jedem Drücken von \triangleright können die Tracknummern und die Reihenfolge programmierter Tracks der Reihe nach geprüft werden. Die Anzeige der Tracknummer kann zurückgesetzt werden (in umgekehrter Reihenfolge), indem \lll gedrückt wird.

Ändern des Programms

1. Führen Sie die Schritte in „Überprüfen des Programms“ aus.
2. Die zu korrigierende Tracknummer wird angezeigt, indem Sie \lll/\triangleright drücken.
3. Wählen Sie die gewünschte Titelnummer, die Sie neu programmieren wollen, mit den Zahlentasten. Der vorher programmierte Titel wird gelöscht und an seiner Stelle der neu eingegebene Titel programmiert.
4. Drücken Sie **PROGRAM** zum Fertigstellen der Korrektur. Zum Starten der Programmwiedergabe sofort nach der Korrektur drücken Sie \triangleright anstelle von **PROGRAM**.

INDEXSUCHLAUF

Falls die Titel einer CD mit Indexnummern versehen sind, kann die Wiedergabe von einer gewünschten Indexnummer begonnen werden.

1 Drücken Sie **INDEX**.

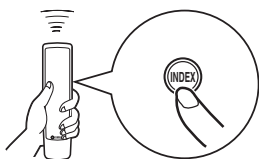

2 Drücken Sie eine Zahlentaste, um die gewünschte Indexnummer einzugeben.

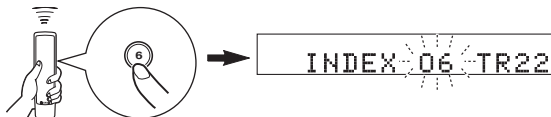

Ausschalten der Indexsuchfunktion

Drücken Sie **INDEX**.

Hinweise

- Nicht alle CDs besitzen Indexnummern und auch CDs mit Indexnummern besitzen in manchen Fällen nur eine Nummer.
- Mit Indexsystemen können Titel weiter unterteilt werden. Aus der CD-Beilage ist ersichtlich, ob auf der CD Indexnummern mit der Bezeichnung (INDEX) vorhanden sind.
- Es gibt auch CDs bei denen die Wiedergabe etwas vor der mit einer Indexnummer gekennzeichneten Stelle beginnt.
- Falls keiner Indexpunkt vorhanden sind, beginnt die Wiedergabe mit dem gewählten Titel.
- Die Indexnummer kann nur bei leuchtender Anzeige „INDEX“ eingegeben werden.

TITELPROGRAMMIERUNG FÜR CASSETTENAUFNAHMEN

Der CD-Spieler kann die Titel einer CD für die Aufnahme auf einer Cassette programmieren. Nach Eingabe der Cassettingesamtspielzeit können die Titel automatisch oder manuell für die Aufnahme programmiert werden, so daß die Aufnahmeleerzeit am Cassettenende möglichst klein ist.

Automatische Programmierung (Für Audio-CD)

Die Titel der CD werden automatisch in unveränderter Reihenfolge programmiert.

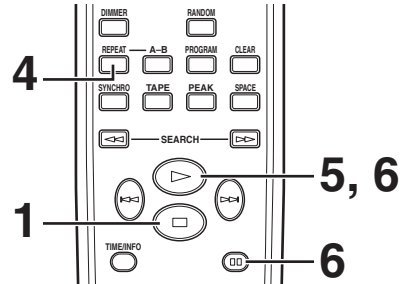
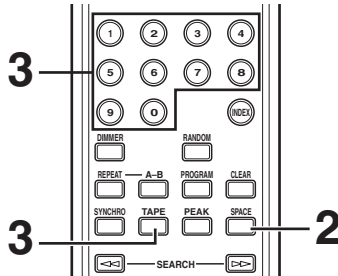

1 Drücken Sie zum Stoppen der Wiedergabe.

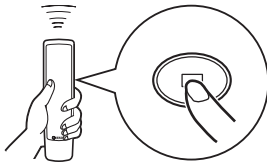

* Die Spitzenpegel-Suchfunktion erleichtert das Einstellen des richtigen Aufnahme-Aussteuerungspegels am Cassettendeck. (Einzelheiten siehe Seite 20.)

2 Wenn gewünscht können Sie automatisch zusätzliche Zeit zwischen Tracks einfügen. (Einzelheiten siehe Seite 11.)



3 Drücken Sie **TAPE** zur Anzeige der gesamten möglichen Aufnahmezeit im Display.

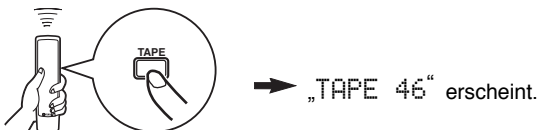

Sie können eine der vier Bandlängen wählen, indem Sie **TAPE** drücken.

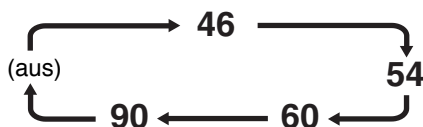

Falls gewünscht, kann die Cassettingesamtspielzeit auch manuell eingegeben werden. Beispiel: Für eine C-64-Cassette (32 Minuten pro Seite) geben Sie „6“ und „4“ ein.

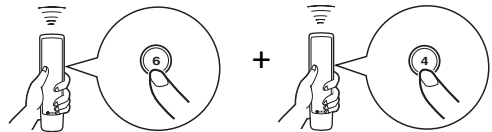

4 Drücken Sie **REPEAT**.

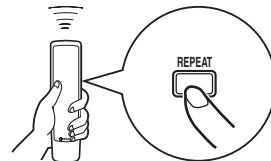

Die Titel für die Seite A und B werden automatisch entsprechend der Cassettingesamtspielzeit programmiert.

5 Starten Sie die Aufnahme auf dem Tonbandgerät, und drücken Wie dann an der Fernbedienung dieses Geräts.

6 Dieses Gerät schaltet am Ende der Bandseite A automatisch auf Pause. Drehen Sie die Bandseite auf B um, setzen Sie die Aufnahme auf dem Tonbandgerät fort, und drücken Sie dann oder an der Fernbedienung dieses Geräts, um die Wiedergabe zu starten.

Hinweise

- In Schritt 4 können Sie die Programmdaten für Bandseite A und B prüfen, nachdem Sie **REPEAT** drücken. Die Information für jede Seite erscheint 3 Sekunden lang.



- ① Zeigt die Anzahl der programmierten Tracks.
 - ② Zeigt die Gesamtspielzeit der programmierten Tracks.
 - ③ Anzeige der Cassettenseite.
- Bei unzureichender Cassettenspielzeit können nicht alle Titel programmiert werden. Verwenden Sie in diesem Fall eine Cassette mit längerer als der eigentlichen Spielzeit.
 - Sie können Programmdaten prüfen, aufheben oder korrigieren. (Einzelheiten siehe Seite 15.)
 - * Beim Überprüfen von Programmen erscheint "Pu" zwischen den Titelnummern für die Seite A und B.
 - Es können insgesamt bis zu 40 Titel programmiert werden. Eine zwischen Seite A und B eingefügte Pause wird als ein Titel gezählt.
 - Die CD-Synchronaufnahmefunktion kann verwendet werden, wenn Ihr Tonbandgerät mit diesem Gerät kompatibel ist. In diesem Fall drücken Sie in Schritt 5 und 6 auf **SYNCHRO** und drücken dann \blacktriangleright an der Fernbedienung dieses Geräts. Die Aufnahme startet automatisch. (Einzelheiten siehe Seite 21.)

Manuelle Programmierung (Für Audio-CD)

Für die Aufnahme gewünschter Titel in beliebiger Reihenfolge.

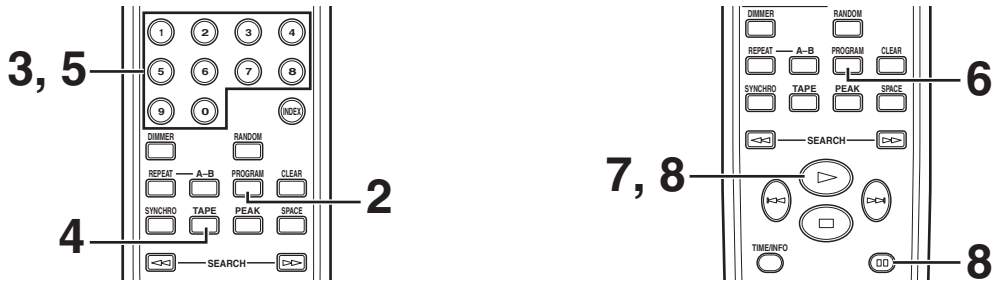

1 Führen Sie die Schritte 1 bis 3 auf Seite 16 aus.

2 Drücken Sie auf **PROGRAM**.

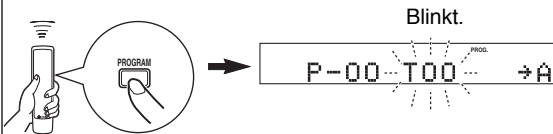

3 Wählen Sie die Titel mit den Zahlentasten (für die Aufnahme auf der Cassettenseite A) in der gewünschten Reihenfolge.

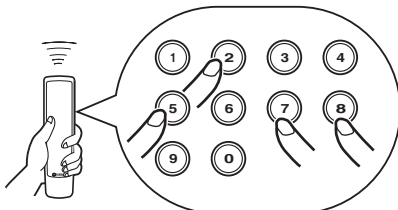

* Die programmierten Tracknummern leuchten im Display auf.

4 Wenn die Track-Wahl für Seite A beendet ist, drücken Sie **TAPE**.



Eine Pause wird eingefügt.

5 Wählen Sie die Titel für die Aufnahme mit den Zahlentasten (auf der Cassettenseite B) in der gewünschten Reihenfolge.

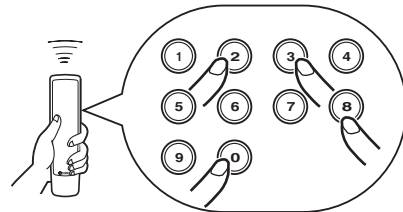

6 Drücken Sie auf **PROGRAM**.

7 Starten Sie die Aufnahme auf dem Tonbandgerät, und drücken Wie dann ▷ an der Fernbedienung dieses Geräts.

8 Dieses Gerät schaltet am Ende der Bandseite A automatisch auf Pause. Drehen Sie die Bandseite auf B um, setzen Sie die Aufnahme auf dem Tonbandgerät fort, und drücken Sie dann ▷ oder  an der Fernbedienung dieses Geräts, um die Wiedergabe zu starten.

Hinweise

- Wenn in Schritt 3 oder 5 „Err“ im Display erscheint, kann die gerade gewählte Tracknummer nicht programmiert werden, weil nicht genug Zeit auf dem Band verbleibt.
- Wenn im Schritt 3 oder 5 ein Titel gewählt wird, so wird die entsprechende Titelnummer und die verbleibende Cassettenspielzeit angezeigt; danach wird die nächste programmierte Titelnummer angezeigt.
- Sie können Programmdatei prüfen, aufheben oder korrigieren. (Einzelheiten siehe Seite 15.)
 - * Beim Überprüfen von Programmen erscheint „Pu“ zwischen den Titelnummern für die Seite A und B.
- Es können insgesamt bis zu 40 Titel programmiert werden. Eine eingefügte Pause wird dabei als ein Titel gezählt.
- Die CD-Synchronaufnahmefunktion kann verwendet werden, wenn Ihr Tonbandgerät mit diesem Gerät kompatibel ist. In diesem Fall drücken Sie in Schritt 7 und 8 auf **SYNCHRO** und drücken dann ▷ an der Fernbedienung dieses Geräts. Die Aufnahme startet automatisch. (Einzelheiten siehe Seite 21.)

Programmierung in Zufallsreihenfolge (Für Audio-CD)

Die Titel werden für die Aufnahme auf Cassetten in Zufallsreihenfolge programmiert.

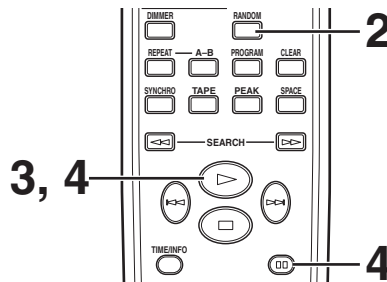

1 Führen Sie die Schritte 1 bis 3 auf Seite 16 aus.

2 Drücken Sie **RANDOM**.

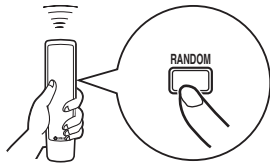

* Die Titel für die Seite A und B werden automatisch in Zufallsreihenfolge, entsprechend der Cassettenesamtspielzeit programmiert.

3 Starten Sie die Aufnahme auf dem Tonbandgerät, und drücken Sie dann **▶** an der Fernbedienung dieses Geräts.

4 Dieses Gerät schaltet am Ende der Bandseite A automatisch auf Pause. Drehen Sie die Bandseite auf B um, setzen Sie die Aufnahme auf dem Tonbandgerät fort, und drücken Sie dann **▶** oder **⏮** an der Fernbedienung dieses Geräts, um die Wiedergabe zu starten.

Hinweise

- Da die programmierten Daten bei jedem Drücken von **RANDOM** wechseln, unterscheidet sich auch der nicht bespielte Platz am Ende jeder Bandspur.
- Bei unzureichender Cassettenspielzeit können nicht alle Titel programmiert werden. Verwenden Sie in diesem Fall eine Cassette mit längerer als der eigentlichen Spielzeit.
- In Schritt 2 können Sie die Programmdaten für Bandseite A und B prüfen. Die Information für jede Seite erscheint 3 Sekunden lang.

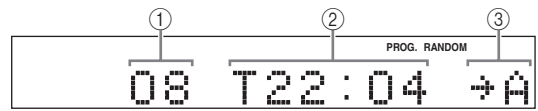

- ① Zeigt die Anzahl der programmierten Tracks.
- ② Zeigt die Gesamtspielzeit der programmierten Tracks.
- ③ Anzeige der Cassettenseite.

- Es können insgesamt bis zu 40 Titel programmiert werden. Eine zwischen Seite A und B eingefügte Pause wird als ein Titel gezählt.
- Die CD-Synchronaufnahmefunktion kann verwendet werden, wenn Ihr Tonbandgerät mit diesem Gerät kompatibel ist. In diesem Fall drücken Sie in Schritt 3 und 4 auf **SYNCHRO** und drücken dann **▶** an der Fernbedienung dieses Geräts. Die Aufnahme startet automatisch. (Einzelheiten siehe Seite 21.)

Automatische Spitzenpegelsuche auf einer CD (Für Audio-CD)

Das Gerät sucht automatisch den Spitzenpegel der Disc und spielt den betreffenden Abschnitt wiederholt ab. Bei Aufnahme auf Band ist dieses Merkmal sehr nützlich zum Einstellen des Aufnahmepegels auf dem Tonbandgerät.

- 1** Drücken Sie  zum Stoppen der Wiedergabe.

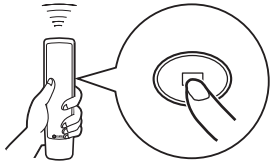

- 2** Drücken Sie **PEAK**.

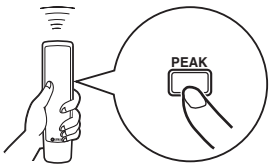

Die Anzeige „PK“ leuchtet auf und der Spitzenpegel auf der CD wird gesucht.

Für die Spitzenpegelsuche werden einige Minuten benötigt.

 PK 3 01:36

Das Gerät spielt nach dem Suchlauf den Abschnitt um den Spitzenpegel etwa 4 Sekunden lang wiederholt ab. Stellen Sie den Aufnahmepegel auf dem Tonbandgerät entsprechend dem Spitzenpegel ein. (Für Einzelheiten beachten Sie die Bedienungsanleitung des Tonbandgeräts.)

 PK 8 04:27 

Ausschalten der Spitzenpegelsuche

Drücken Sie auf .

Hinweis

Bei mehrmaliger Spitzenpegelsuche der gleichen CD ist es möglich, daß nicht immer die gleiche Stelle gefunden wird, weil die Spitzenwertsuche von bestimmten Teilen der CD, die durch den internen Mikroprozessor nach dem Zufallsprinzip ausgewählt werden, ausgeführt wird.

CD-SYNCHROAUFNAHME

Bei diesem CD-Spieler kann die Cassettenaufnahme automatisch mit der Wiedergabe einer CD synchronisiert werden. Auf diese Weise läßt sich einfach eine genaue Aufnahme machen.

Für diese Aufnahmeart muß ein Cassettendeck von Yamaha, das mit einer entsprechenden Funktion ausgerüstet ist, verwendet werden. (Schlagen Sie in der Cassettendeck-Bedienungsanleitung nach, um herauszufinden, ob das Cassettendeck kompatibel ist.)

* Dieses Gerät und das Cassettendeck müssen nahe beieinander aufgestellt werden, so daß Sie mit der Fernbedienung beide Geräte miteinander steuern können.

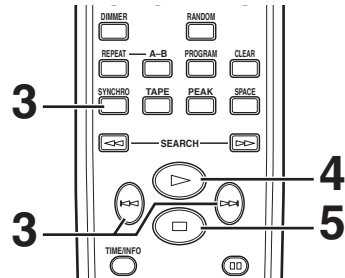
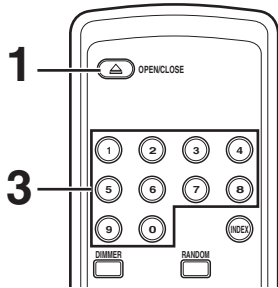

- 1** Drücken Sie **OPEN/CLOSE** zum Öffnen der Disc-Schublade, und legen Sie eine Disc ein.

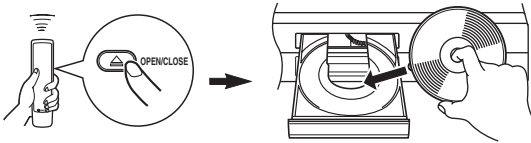

- 2** Legen Sie eine Cassette in das Cassettendeck ein.
* Die Spitzenpegel-Suchfunktion erleichtert das Einstellen des richtigen Aufnahme-Aussteuerungspegels am Cassettendeck. (Einzelheiten siehe Seite 20.)

- 3** Drücken Sie **SYNCHRO**.

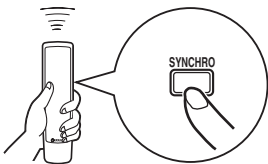

Dieses Gerät schaltet auf Pausenmodus, und das Tonbandgerät schaltet auf REC/PAUSE (Aufnahme/Pause)-Modus.

* In diesem Fall blinkt die Zeitanzeige dieses Gerätes.

Wählen Sie wenn erforderlich einen gewünschten Track mit einer Zifferntaste oder **◀◀/▶▶**.



- 4** Drücken Sie auf **▶**.

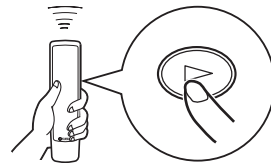

Die Wiedergabe der CD und die Aufnahme des Cassettendecks werden eingeschaltet.

* Die Wiedergabe der CD beginnt kurz nach der Aufnahme.

- 5** Wenn Sie die Aufnahme kurzzeitig unterbrechen und die Aufnahme von einem gewünschten Track an neu starten wollen, stoppen Sie dieses Gerät durch Drücken von **□** und das Tonbandgerät ebenfalls, und führen Sie dann Schritt 3 bis 4 erneut aus.

Ausschalten der CD-Synchroaufnahme

Drücken Sie auf **□**.

Hinweise

- Zum Beenden oder Ausschalten der Aufnahme müssen Sie die entsprechenden Bedienungsschritte am Cassettendeck ausführen. (Für Einzelheiten beachten Sie die Bedienungsanleitung des Tonbandgeräts.)
- Anstelle einer ganzen CD kann auch ein Programm von zusammengestellten Titeln aufgenommen werden. (Einzelheiten siehe Seite 14 bis 15.)
- Diese Funktion kann auch zusammen mit der automatischen Cassetten-Programmierungsfunktion verwendet werden. (Einzelheiten siehe Seite 16 bis 17.)

HINWEISE FÜR CDs

CDs die sich mit diesem Gerät wiedergeben lassen

Verwenden Sie diesen CD-Spieler ausschließlich für die Wiedergabe von CDs, die mit den folgenden Markierungen bezeichnet sind. Legen Sie niemals eine andere Platte ein. Mit diesem Gerät können auch 8cm CD-Singles abgespielt werden.



- **Compact Discs (Digital-Audio)**
Die beliebtesten Discs für handelsübliche Audio-CDs.



- **CD-R, CD-RW digitale Audio-Discs**
Musik-CDs, die durch Kopieren auf eine CD-R oder CD-RW (einschließlich Dateien im MP3- oder WMA-Format) angefertigt wurden.



Hinweise

- Verwenden Sie nur CD-R oder CD-RWs von bekannten Herstellern.
- Verwenden Sie eine CD-R oder CD-RW, die mindestens einen der folgenden Schriftzüge trägt.
FOR CONSUMER
FOR CONSUMER USE
FOR MUSIC USE ONLY
- Stellen Sie sicher, immer eine finalisierte CD-R- oder CD-RW-Disc zu verwenden.



- **CD-TEXT**
Auf solchen CDs werden Textdaten, wie Albumtitel, Liedertitel und Künstlernamen aufgezeichnet. Sie lassen sich von üblichen CD-Spielern wiedergeben. Allerdings sind für die Wiedergabe des Textes spezielle für die Textwiedergabe geeignete CD-Spieler erforderlich.

Hinweis

Es ist möglich, daß sich gewisse CD-RWs oder andere CDs, die nicht richtig aufgezeichnet wurden, nicht mit diesem CD-Spieler wiedergeben lassen.

Zur Verhinderung von Gerätestörungen:

- Verwenden Sie keine Nicht-Standard-CDs, wie z.B. herzförmige CDs, die auf dem Markt erhältlich sind, weil sie das Gerät beschädigen können.
- Verwenden Sie keine mit Klebebändern, Etiketten oder Klebmitteln. Bei Verwendung einer solchen CD kann die CD im Gerät steckenbleiben oder Gerätebeschädigungen verursachen.



Hinweise für die Handhabung von CDs

- Behandeln Sie die Platten stets sorgfältig, so daß die Oberfläche nicht verkratzt wird.

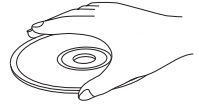

- CDs werden durch die Wiedergabe nicht abgenutzt aber Beschädigungen durch unsachgemäße Handhabung können die Wiedergabequalität beeinträchtigen.
- Verwenden Sie nur einen Filzstift oder etwas ähnliches, wenn Sie auf der Beschriftungsseite der CD schreiben. Verwenden Sie niemals einen Kugelschreiber, Bleistift usw. mit harter Spitze, da sonst die CD-Wiedergabe beeinträchtigt werden kann.
- Die CDs dürfen nicht verbogen werden.
- Wenn eine Disc z.Z. nicht verwendet wird, nehmen Sie aus dem Gerät und bewahren Sie sie in der Schutzbox auf.
- Beim Entfernen und Aufbewahren darf die Oberfläche der CD nicht verkratzt werden.
- Die CD-Wiedergabequalität wird durch Staub oder geringe Verschmutzung der Oberfläche wie zum Beispiel Fingerabdrücke nicht beeinträchtigt. Entfernen Sie stärkere Verschmutzungen mit einem weichen, trockenen Tuch. Wischen Sie dabei niemals in einer kreisförmigen Bewegung, sondern stets von innen nach außen.
- Verwenden Sie für die CDs niemals ein Platten-Reinigungsmittel, andere Reinigungsmittel oder ein Antistatikspray, da dadurch die Platte angegriffen werden kann.
- Setzen Sie die CD-Platten nicht direktem Sonnenlicht, hohen Temperaturen oder hoher Feuchtigkeit aus, um Verzug und Beschädigungen zu vermeiden.

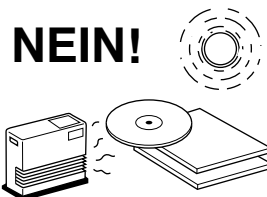
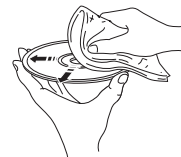

Wiedergabe von CD-Singles (8 cm)

Legen Sie die CD-Single in die innere Vertiefung der CD-Lade. Legen Sie niemals eine normale (12 cm) CD über die CD-Single ein (8 cm).

FEHLERSUCHE

Prüfen Sie bei einer auftretenden Störung zuerst, ob Sie den Fehler anhand der folgenden Tabelle beheben können. Falls dies nicht möglich ist, oder eine Störung vorliegt, die nicht aufgeführt ist, lösen Sie das Netzkabel von der Steckdose und wenden Sie sich an Ihren autorisierten Yamaha-Fachhändler oder eine Yamaha Service-Station.

STÖRUNG	MÖGLICHE URSACHE	ABHILFE
Das Gerät kann mit der POWER nicht eingeschaltet werden.	Das Netzkabel ist nicht oder nicht richtig an der Steckdose angeschlossen.	Das Netzkabel richtig anschließen.
Die CD-Lade wird nicht vollständig geschlossen.	Ein Fremdkörper hat sich in der CD-Lade verklemt.	Die CD-Lade vorsichtig überprüfen und den Fremdkörper entfernen.
Die Wiedergabe beginnt nicht.	Die CD ist beschädigt.	Die CD vorsichtig prüfen und ggf. eine andere CD verwenden.
	Am Laser-Abtaster hat sich Kondensat niedergeschlagen.	Nach dem Einschalten 20 bis 30 Minuten mit dem Beginn der Wiedergabe warten.
	Die CD wurde verkehrt eingelegt.	Die CD mit der Beschriftung nach oben gerichtet einlegen.
	Die CD ist verschmutzt.	Die CD reinigen.
	Die CD-RW (wiederbeschreibbare CD) wurde nicht richtig aufgezeichnet.	Eine standardmäßige CD verwenden, die sich mit diesem Gerät wiedergegeben läßt.
	Eine nicht standardmäßige CD läßt sich mit diesem Gerät nicht wiedergeben.	
Der Beginn der Wiedergabe ist verzögert bzw. die Wiedergabe beginnt an der falschen Stelle.	Die CD ist zerkratzt oder beschädigt.	Die CD vorsichtig prüfen und ggf. eine andere CD verwenden.
Keine Tonwiedergabe.	Die Verbindungskabel sind falsch angeschlossen.	Die Kabel richtig anschließen. Wenn die Störung damit nicht behoben wird, können die Kabel defekt sein.
	Bedienungsfehler des Verstärkers.	Den Verstärker auf die richtige Eingangsquelle einstellen.
	Die Tasten OUTPUT LEVEL +/- sind auf Minimum eingestellt.	Stellen Sie die Lautstärke mit den Tasten OUTPUT LEVEL +/- ein.
Tonausfälle.	Das Gerät ist Vibrationen oder Stößen ausgesetzt.	Das Gerät an einem anderen Ort aufstellen.
	Die CD ist verschmutzt.	Die CD reinigen.
Brummgeräusche.	Die Verbindungskabel sind falsch angeschlossen.	Die Kabel richtig anschließen. Wenn die Störung damit nicht behoben wird, können die Kabel defekt sein.
Tunerstörgeräusche.	Der Tuner befindet sich zu nahe an diesem Gerät.	Den Tuner weiter von diesem Gerät entfernt aufstellen.
Geräusche von der CD-Lade.	Die CD ist verzogen.	Eine andere CD verwenden.
Keine Funktion der Fernbedienung.	Die Batterien der Fernbedienung sind erschöpft.	Die Batterien durch neue ersetzen.
	Fernbedienung in zu großem Abstand oder nicht richtig gerichtet betätigt.	In einem Abstand bis zu 6 m und einem Winkel von 60° im rechten Winkel verwenden.
	Starkes Licht, wie direkte Sonneneinstrahlung oder das Licht von einer Fluoreszenzlampe trifft auf den Fernbedienungssensor.	Ändern Sie die Aufstellungsposition des Gerätes.
Fernsehgerät reagiert bei Verwendung der Fernbedienung.	Die Fernbedienung wird in der Nähe eines fernbedienbaren Fernsehgeräts benutzt.	Das Fernsehgerät weiter entfernt aufstellen oder den Fernbedienungssensor abdecken.

TECHNISCHE DATEN

Audioteil

Frequenzgang 2 Hz – 20 kHz, $\pm 0,5$ dB

Klirrfaktor + Rauschen (1 kHz)
..... weniger als 0,003 %

Störspannungsabstand mehr als 105 dB

Dynamikbereich mehr als 95 dB

Ausgangsspannung (1 kHz, 0 dB) $2,0 \pm 0,5$ V

Eigenschaften der Laserdiode

Material GaAlAs

Wellenlänge 780 nm

Emissionsdauer kontinuierlich

Laserausgang Maximum $44,6 \mu\text{W}^*$

* Dieser Ausgang entspricht dem Meßwert in einem Abstand von ca. 200 mm von der Linsenoberfläche im optischen Abtaster.

Allgemein

Spannungsversorgung

Europa- und Großbritannien-Modell

..... 220-240 V, 50 Hz

Leistungsaufnahme 13 W

Abmessungen (B x H x T) 435 x 87 x 287 mm

Gewicht 3,5 kg

Änderungen bei Design und technischen Daten bleiben vorbehalten.

OBSERVERA: LÄS DETTA INNAN ENHETEN TAS I BRUK.

- 1 Läs noga denna bruksanvisning för att kunna ha största möjliga nöje av enheten. Förvara bruksanvisningen nära till hands för framtida referens.
- 2 Installera ljudanläggningen på en väl ventilerad plats där det är svalt, torrt och rent, lämna ett mellanrum på minst 10 cm ovanför, till vänster/höger och bakom CDX-397MK2 och se till att ljudanläggningen inte utsätts för direkt solljus, hög värme, vibrationer, damm, fukt och/eller kyla.
- 3 Placera enheten på behörigt avstånd från andra elapparater, motorer, transformatorer och annat som kan orsaka störningar.
- 4 Utsätt inte enheten för hastiga temperaturväxlingar och placera den inte på ett ställe där luftfuktigheten är hög (t.ex. nära en luftfuktare) då fuktbildning i enheten skapar risk för brand, elstötar, skador på enheten eller personskador.
- 5 Placera inte enheten på ett ställe där främmande föremål kan tränga in i den eller där den kan utsättas för droppar eller vattenstänk. Placera aldrig det följande ovanpå enheten:
 - Övriga apparater då sådana kan orsaka skador och/eller missfärgning av enhetens hölje.
 - Brännbara föremål (t.ex. stearinljus) då sådana skapar risk för brand, skador på enheten och/eller personskador.
 - Vätskebehållare som kan falla och spilla vätska över enheten, vilket skapar risk för elstötar och/eller skador på enheten.
- 6 Täck aldrig över enheten med en tidning, duk, gardin el.dyl. då detta skapar risk för överhettning. En alltför hög temperatur inuti enheten kan leda till brand, skador på enheten och/eller personskador.
- 7 Anslut inte enheten till ett vägguttag förrän samtliga övriga anslutningar slutförts.
- 8 Använd aldrig enheten vänd upp och ned. Detta kan leda till överhettning som orsakar skador.
- 9 Hantera inte tangenter, reglage och kablar onödigt hårdhänt.
- 10 Fatta tag i själva kontakten när nätkabeln kopplas bort från vägguttaget; dra aldrig i kabeln.
- 11 Använd aldrig några kemiska lösningar för rengöring då dessa kan skada ytbehandlingen. Använd en ren, torr trasa.
- 12 Använd endast den spänning som står angiven på enheten. Anslutning till en strömkälla med högre spänning än den angivna kan orsaka brand, skador på enheten och/eller personskador. Yamaha åtar sig inget ansvar för skador beroende på att enheten används med en spänning utöver den angivna.
- 13 Försök aldrig att utföra egna reparationer. Kontakta en kvalificerad tekniker från Yamaha om servicebehov föreligger. Du får inte under några omständigheter ta av höljet.
- 14 Koppla bort nätkabeln från vägguttaget om enheten inte ska användas under en längre tid (t.ex. under semestern).
- 15 Läs avsnittet "FELSÖKNING" om vanligt förekommande driftsproblem innan du förutsätter att enheten är söndrig.
- 16 Se till att först tömma skivfacket, trycka på strömbrytaren POWER för att stänga av CD-spelaren och dra ut stickkontakten ur nätuttaget, innan CD-spelaren flyttas.
- 17 Kondensation (imma) uppstår, om den omgivande temperaturen plötsligt ändras. Koppla i så fall loss nätkabeln från nätuttaget och låt apparaten vila.
- 18 Vid långvarig användning kan det hända att apparaten blir väldigt varm. Slå i så fall av strömmen och låt apparaten vila tills den har svalnat.
- 19 Placera apparaten nära nätuttaget och så att stickkontakten på nätkabeln lätt kan kommas åt.

- 20 Utsätt inte batterierna för kraftig värme från exempelvis solljus, eld eller liknande.

Så länge radiomottagaren är ansluten till ett nätuttag bryts inte strömtillförseln från nätuttaget, även om radiomottagaren slås av med strömbrytaren POWER.

FARA!

Placera inte ögonen i närheten av skivfacket eller någon annan öppning för att titta in i apparaten, medan apparaten är ansluten till ett nätuttag.

VARNING

UTSÄTT INTE ENHETEN FÖR REGN ELLER FUKT DÅ DETTA SKAPAR RISK FÖR BRAND ELLER ELSTÖTAR.

Laserkomponenten i denna apparat kan avge en strålning som överskrider gränsvärdet för klass 1.

OBSERVERA

Apparaten kopplas inte bort från växelströmskällan (nätet) så länge som den är ansluten till vägguttaget, även om själva apparaten har stängts av.

ADVARSEL

Netspændingen til dette apparat er IKKE afbrudt, så længe netledningen sidder i en stikkontakt, som er t endt - også selvom der er slukket på apparatets afbryder.

VAROITUS

Laitteen toisiopiiriin kytketty kayttokytkin ei irroita koko laitetta verkosta.

INNEHÅLL

EGENSKAPER	2	SLUMPMÄSSIG SKIVSPELNING	12
SKIVTYPER SOM STÖDS	2	REPETERAD AVSPELNING	12
UPPACKNING	3	Val av önskat repeteringssätt	12
ANMÄRKNINGAR OM FJÄRRKONTROLLEN	3	A-B-repetering	13
ANSLUTNINGAR	4	PROGRAMMERAD SPELNING	14
FUNKTIONSBESKRIVNING	5	INDEXSÖKNING	15
Framsida	5	PROGRAMMERING FÖR INSPELNING PÅ BAND	16
Teckenfönster	5	Automatisk bandprogrammering (för ljud-CD-skivor)	16
Fjärrkontroll	6	Manuell bandprogrammering (för ljud-CD-skivor)	18
GRUNDLÄGGANDE MANÖVRERING	7	Bandprogrammering i slumpmässig ordning (för ljud-CD-skivor)	19
Tillfällig paus	8	Automatisk avsökning för toppnivå på skiva (för ljud-CD-skivor)	20
Avslutande av skivspelning	8	SYNKRONISERAD KOPIERING FRÅN CD-SKIVA	21
Att stänga av apparaten	8	OBSERVERA OM SKIVOR	22
Spelning direkt från önskad melodi	8	Skivor som kan användas med denna apparat	22
Sökning efter mapper/filer på en MP3- eller WMA-skiva	8	Hantering av CD-skivor	22
För att hoppa till början av önskad melodi (Överhoppning)	9	FELSÖKNING	23
Snabbsökning framåt eller bakåt (Manuell sökning)	9	TEKNISKA DATA	24
Byte av display	10		
Ändring av displayens ljusstyrka	11		
Automatisk intervallfunktion	11		
Justering av utnivå	11		

EGENSKAPER

- **CD-R, CD-RW-skivor (för återinspelning) kan spelas**
(Se sidan 22 för ytterligare upplysningar.)
- **Kan visa CD-TEXT-data**
- **Programmerad spelning**
- **Slumpmässigt melodival**
- **Repeterad skivspelning av en melodi/hela skivan**
- **Funktion för automatisk avsökning av toppnivå**
- **Funktion för melodiprogrammering, användbar för inspelning av melodier inpassade för vilken bandlängd som helst**
- **Funktion för automatisk införing av mellanrum mellan melodierna**
- **Synkroniserad kopiering från en CD-skiva**
- **Justerbar ljusstyrka för displayen**
- **Fjärrstyrd**
- **Optisk digitalutgång**
- **Uppspelning av MP3- och WMA-skivor**

SKIVTYPER SOM STÖDS

Musikskivor kan spelas upp på CD-spelaren. Eftersom en del skivfunktioner är begränsade till vissa typer av skivor används nedanstående ikoner till att ange vilka skivtyper som stöds. Varje ikon betyder att funktionen ifråga är begränsad till motsvarande skivtyp. För information om vilka skivstandarder som stöds och anmärkningar angående skivor hänvisas till "OBSERVERA OM SKIVOR" (sid. 22). Funktioner utan någon ikon angiven är tillgängliga för alla typer av skivor.

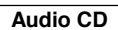
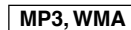
Musik-CD	MP3, WMA
	

Angående MP3- och WMA-skivor

MP3- och WMA-filer inspelade på en CD-R- eller CD-RW-skiva kan spelas upp ungefär på samma sätt som spåren på en vanlig musik-CD-skiva. CD-spelaren betraktar mappar på en skiva som album och filer som spår (enligt nedan).

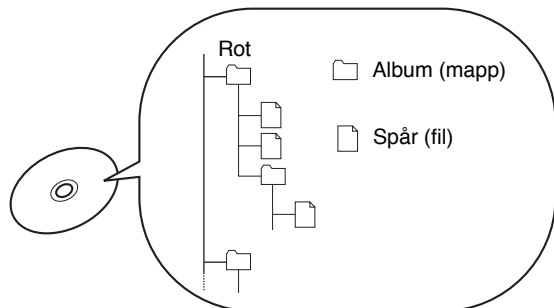

Vad är MP3?

"MP3 (MPEG-1 Audio Layer-3)" är en standardteknik och ett standardformat för komprimering av ljudsekvenser till små filer. Ljudkvalitetens ursprungliga nivå bevaras emellertid vid uppspelning. En del MP3-skivor inkluderar ID3-taggsinformation.

* Med ID3-taggar menas så kallad metadata inspelad på MP3-skivan, såsom låttitlar, artistnamn m.m.

Anmärkningar

- Beroende på aktuella inspelningsförhållanden, såsom inställningarna på den programvara som använts vid inspelning, kan det hända att isatt skiva inte kan spelas upp på CD-spelaren eller att spåren inte spelas upp i den ordning de spelats in.
- CD-spelaren är kompatibel med bithastigheterna 32, 64, 96, 128, 160, 192, 256 och 320 kbps och med MP3-filer kodade med variabla bithastigheter.
- CD-spelaren är kompatibel med samplingsfrekvenserna 44,1 och 48 kHz.
- Isatt skiva måste vara ISO9660-kompatibel.

Vad är WMA?

"WMA (Windows Media Audio)" är ett filformat från Microsoft för kodning av digitala ljudfiler liknande MP3-filer, men med högre komprimeringsgrad än MP3-filer.

Anmärkningar

- CD-spelaren är kompatibel med en bithastighet på upp till 192 kbps och WMA-filer med variabel bitkodning.
- CD-spelaren är kompatibel med en samplingsfrekvens på 44,1 kHz.
- Isatt skiva måste vara ISO9660-kompatibel.
- Kopieringsskyddade WMA-filer kan inte spelas upp på CD-spelaren.

UPPACKNING

Lyft varsamt ut apparaten och tillbehören från kartongen. Kartongen skall innehålla enheten och följande tillbehör.

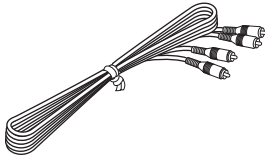
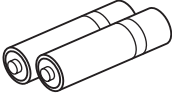
<p>Fjärrkontroll</p> 	<p>Ljudkabel med stiftkontakter</p> 
	<p>Batterier (AAA, R03, UM-4) x 2</p> 

Svenska

ANMÄRKNINGAR OM FJÄRRKONTROLLEN

lläggning av batteri

1. Vänd upp och ned på fjärrkontrollen och tag bort batterifackslocket genom att skjuta locket i pilens riktning.
2. Sätt i batterierna (AAA, R03, UM-4) enligt indikeringarna i batterifacket.
3. Sätt på locket för batterifacket igen.

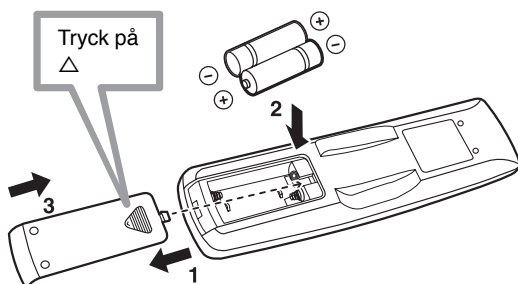

Byte av batteri

Om du upptäcker att fjärrkontrollen måste användas nära huvudenheten betyder det att batterierna är svaga. Byt då ut båda batterierna mot nya.

Anmärkingar

- Använd endast AAA, R03, UM-4 batterier vid byte.
- Se till att polariteten är rätt. (Följ illustrationen inuti batterifacket.)
- Avlägsna batterierna om fjärrkontrollen inte skall användas under en längre tid.
- Kasta omedelbart bort alla batterier som läcker. Undvik att vidröra utläckta ämnen och låt dem inte komma i kontakt med klädsel etc. Rengör batterifacket noggrant innan nya batterier läggs i.

Fjärrkontrollens manöveromfång

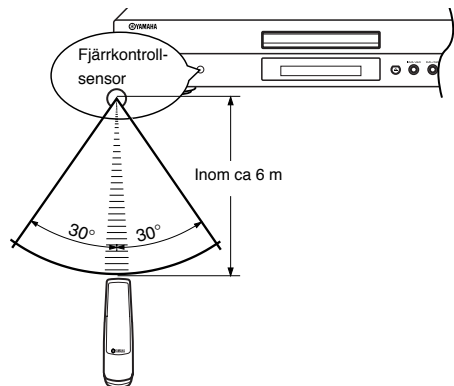

Anmärkingar

- Det får inte finnas något stort hinder mellan fjärrkontrollen och huvudenheten.
- Om alltför starkt ljus (som t.ex. inverterat lysrörsljus el.dyl.) skiner på huvudenhetens sensor kan det hända att fjärrkontrollen inte fungerar som den ska. I dylika fall, flytta på huvudenheten så att ljuset inte faller direkt på den.

ANSLUTNINGAR

- Se till att samtliga apparaters nätströmbrytare står i "OFF"-läge innan någon anslutning görs.
- Anslutningarna skall göras till de rätta ingångarna på förstärkaren eller en annan komponent.

- Om störningar uppstår i anläggningen, t. ex. i en tuner, försök ändra placeringen av apparaterna.

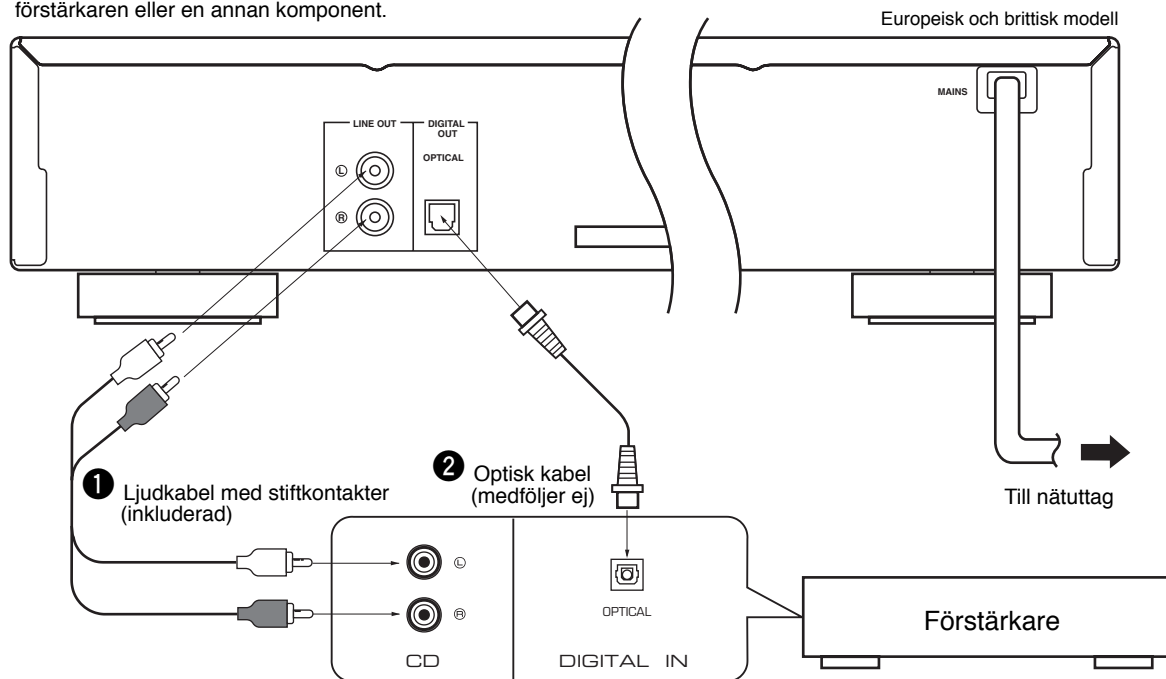

■ Välj det av anslutningssätten nedan som bäst passar för anslutning av denna enhet till din förstärkare.

Observera Anslut inte enheten till ett vägguttag förrän samtliga övriga anslutningar slutförts.

När utgången LINE OUT (analog) på denna apparat används (①)

Anslut dessa uttag till "CD" (eller "AUX")-uttagen på förstärkaren. För ytterligare detaljer om dessa anslutningar, se bruksanvisningen för den förstärkare som används.

* Se till att anslutningarna från vänster ("L") utgångsuttag och från höger ("R") uttag görs till motsvarande (vänster och höger) uttag på förstärkaren eller annan komponent.

- Nivån på de signaler som matas från något av dessa uttag till en förstärkare, kan justeras med **OUTPUT LEVEL +/-** -knapparna.
- När du använder uttagen DIGITAL OUT (OPTICAL), skall du ställa in signalernas utnivå till en förstärkare maximalt med **OUTPUT LEVEL +/-** -knapparna.

När utgången DIGITAL OUT (OPTICAL) på denna apparat används (②)

- Gör en anslutning från detta uttag till det optiska ingångsuttaget på en förstärkare med en optisk fiberkabel.
* Använd en pålitlig optisk kabel.
- Du kan också ansluta mellan detta uttag och den optiska ingången på en MD-spelare, etc., för direkt kopiering från CD-skiva till MD-skiva.

■ Nätanslutning av CD-spelaren

Anslut CD-spelarens nätkabel till ett lämpligt nätuttag, när alla övriga anslutningar är klara.

FUNKTIONSBESKRIVNING

() anger det sidnummer där det finns en beskrivning av kontrollerna.

Framsida

Kontrollfunktionerna på huvudenheten och på fjärrkontrollen är desamma med de undantag som beskrivs nedan.

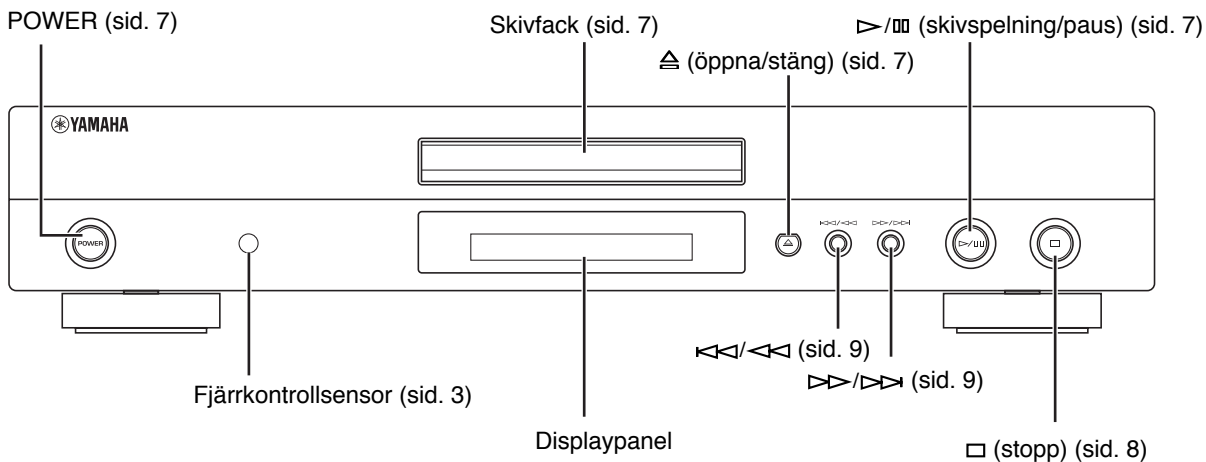

- ▷/|| på huvudenheten har både funktionen för ▷ (skivspelning) och || (paus) på fjärrkontrollen.
- ◀◀/▶▶ och ◀▶/▶▶ på huvudenheten har både funktionerna för ◀◀/▶▶ (överhoppning) och ◀▶/▶▶ (sökning) på fjärrkontrollen.

Teckenfönster

Audio CD

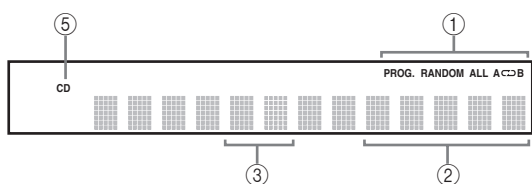

MP3, WMA

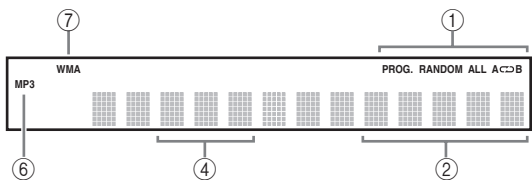

- ① Indikeringen för valt uppspelningssätt visas.
- ② Visar de olika tidsindikeringarna. (Se sidan 10 för ytterligare upplysningar.)
- ③ Visar spårnumret som har valts eller som just spelas.
- ④ Aktuellt filnummer visas.
- ⑤ Denna indikering visas medan en musikskiva ligger i skivfacket.
- ⑥ Denna indikering visas vid uppspelning av en MP3-skiva.
- ⑦ Denna indikering visas vid uppspelning av en WMA-skiva.

Fjärrkontroll

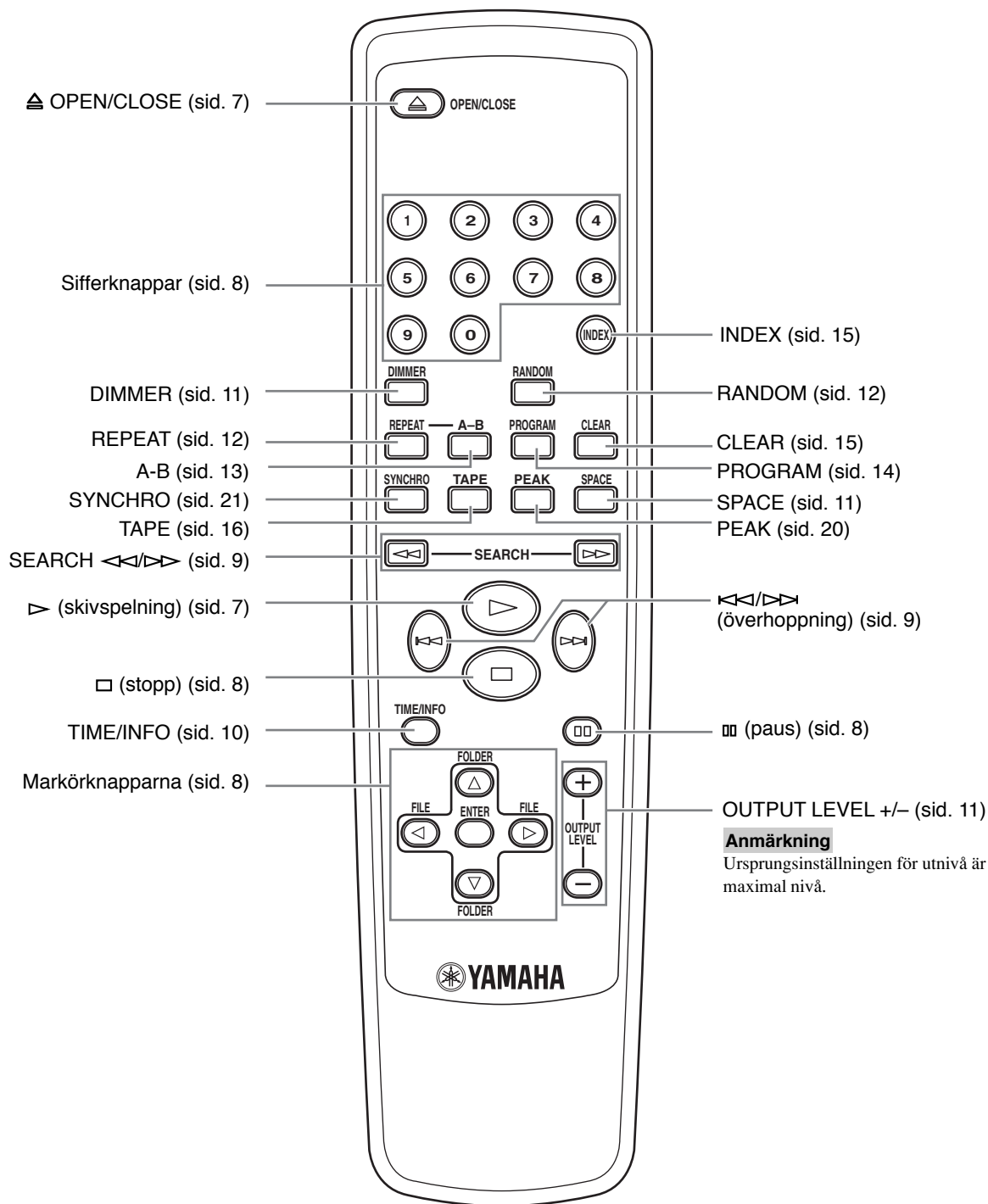

Denna bruksanvisning beskriver hur apparaten skall manövreras med fjärrkontrollen. Om du vill manövrera apparaten med kontrollerna på framsidan, skall du använda motsvarande knappar på framsidan.

GRUNDLÄGGANDE MANÖVRERING

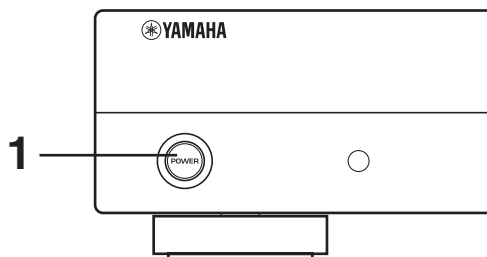

1 Tryck in **POWER** för att sätta på apparaten.



2 Tryck in **OPEN/CLOSE** för att öppna skivfacket och sätt in en skiva. Etiketten vänd uppåt.

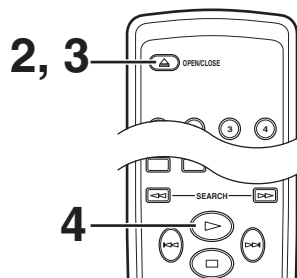
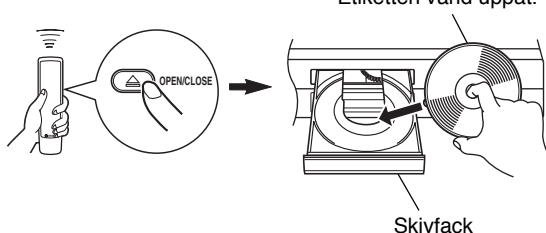

3 Tryck in **OPEN/CLOSE** för att stänga skivfacket.

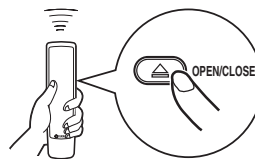

4 Tryck in **▷** för att starta skivspelning.

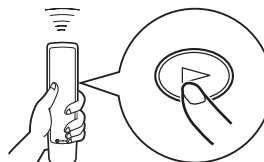

Skivspelning startar från skivans första melodi.

Anmärkningar

- Efter det skivfacket stängts med **OPEN/CLOSE**, visas följande information i teckenfönstret.

Audio CD

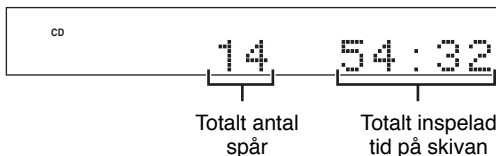

MP3, WMA

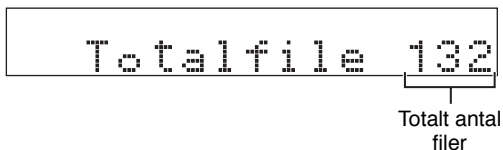

- Det går också att stänga skivfacket med genom att trycka in **▷**, en sifferknapp eller **RANDOM**, eller genom att försiktigt skjuta in skivfacket med handen. Spelning startar automatiskt om skivfacket stängs på ett av de här sätten; ingen indikering ges om totala antalet melodier eller den totala inspelningstiden på skivan.

Observera

När skivfacket är öppet får du **inte** vidröra drevet på **insidan**. Om du vidrör drevet kan fingrarna nypas fast och skadas när skivfacket stängs.

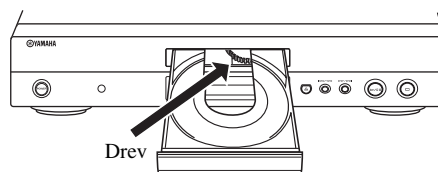

Tillfällig paus

Tryck in **⏏**.

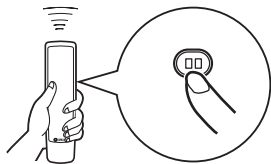

Återuppta skivspelningen genom att trycka in **⏏** igen (eller trycka in **▷**).

* **▷/⏏** på framsidan kan också användas för att tillfälligt stoppa skivspelningen eller för att återuppta skivspelningen.

Avslutande av skivspelning

Tryck in **□**.

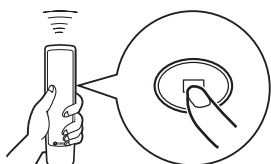

* Vid tryckning på **▷** igen startar uppspelning från och med det första spåret.

Att stänga av apparaten

Tryck in **POWER** igen.

* Om du sätter på apparaten igen medan det fortfarande finns en skiva i skivfacket, börjar skivan automatiskt spelas från den första melodin.

Spelning direkt från önskad melodi

Välj önskad melodi med sifferknapparna.

Exempel: Val av spår nummer 5

Tryck på "0" och därefter på "5".

* För ett MP3- eller WMA-spår i en mapp med minst 100 filer: tryck två gånger på "0" och därefter på "5".

* Uppspelning av önskat spår kan också startas genom att trycka direkt på aktuellt nummer och sedan vänta i några sekunder.

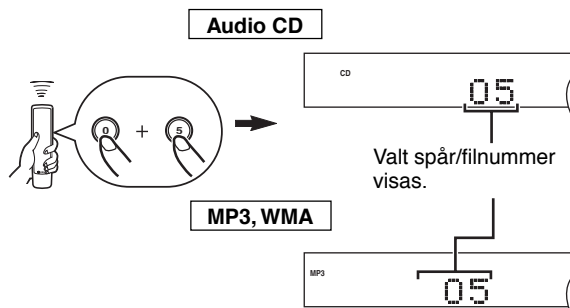

* Ovan är ett exempel på visning för en MP3-skiva.

* Filnummer identifieras per skiva och inte per mapp, vilket betyder att numren som tilldelas de olika filerna följer ordningen på skivan.

Sökning efter mapper/filer på en MP3- eller WMA-skiva

Önskad mapp eller fil kan spelas upp med hjälp av markörknapparna.

1 Tryck på **FOLDER** **▽/△** för att välja önskad mapp.

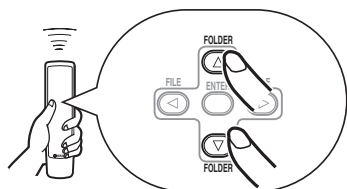

2 Tryck på **ENTER**.

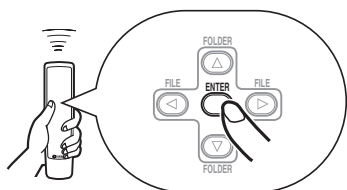

3 Tryck på **FILE** **</>** för att välja önskad fil.

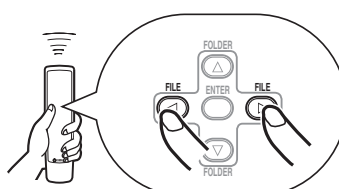

4 Tryck på **ENTER**.

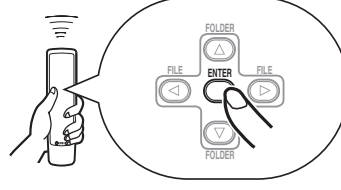

Uppspelning startar från och med vald fil.

För att hoppa till början av önskad melodi (Överhoppning)

Spelning från början av nästa melodi.

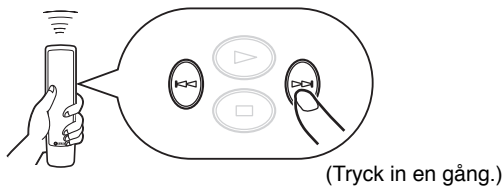

Spelning från början av just inställd melodi.

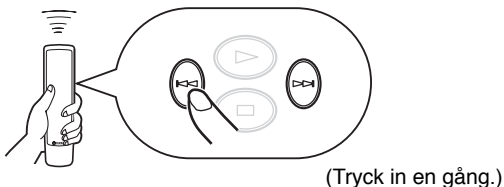

Spelning från början av föregående melodi.

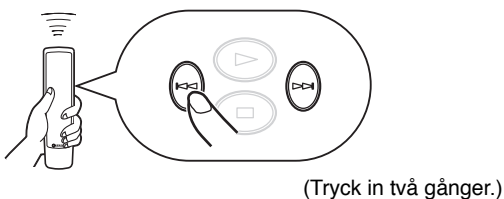

- Denna inställning kan göras då apparaten är i både paus- och stoppläget.
- Håll \lll (eller \ggg) på fjärrkontrollen intryckt för att kontinuerligt hoppa över spårnummer bakåt (eller framåt).
- Denna manövrering kan även utföras med hjälp av reglagen \lll/\lll och \ggg/\ggg på CD-spelarens framsida.

Snabbsökning framåt eller bakåt (Manuell sökning)

Snabbsökning framåt

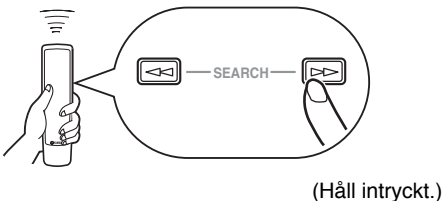

Snabbsökning bakåt

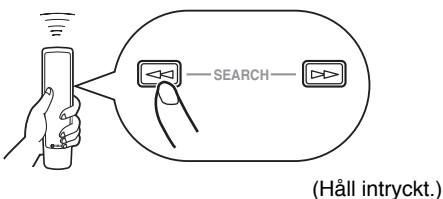

- Musiken kan höras (i ett något förvanskat skick) under manuell sökning i båda riktningarna. Detta gör det enkelt att exakt finna det önskade läget på en melodi eller för att få en uppfattning av skivans innehåll.
- Vid användning av manuell sökning kopplas paus ur.
- Denna manövrering kan även utföras med hjälp av reglagen \lll/\lll och \ggg/\ggg på CD-spelarens framsida.

Byte av display

■ Vid uppspelning av ljud-CD-skivor

Följande visningssätt (① – ④) kan väljas genom att trycka på **TIME/INFO**. När du spelar en CD-TEXT-skiva, visar displayen också skivtiteln, artistens namn och melodiernas namn (⑤ – ⑦).

① Förfluten speltid för just inställd melodi (grundinställning)

CD 11 02:24



② Återstående speltid för just inställd melodi

CD 11 -01:46



③ Totalt inspelad tid på skivan

CD TTL 24 42:37



④ Återstående tid på skivan

CD TTL 24 -09:56

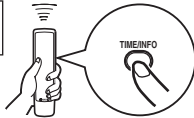

⑦ Skivans titel

CD DISC TITLE

⑥ Artistens namn

CD ARTIST NAME

⑤ Melodins namn

CD TRACK NAME

Anmärkningar

- Med vissa CD-TEXT-skivor kan det hända att textinformationen inte visas.
- CD-spelaren kan endast visa alfanumeriska tecken.

■ Vid uppspelning av MP3- och WMA-skivor

Följande visningssätt (① – ⑨) kan väljas genom att trycka på **TIME/INFO**.

① Rullande visning (grundinställning) *

MP3 SONG TITLE



② Förfluten tid av nuvarande fil

MP3 12 02:31



③ Återstående tid av nuvarande fil

MP3 12 -01:27



④ Filnamn

MP3 FILE NAME



⑤ Låttitel

MP3 SONG TITLE

⑨ Kommentar

MP3 COMMENT

⑧ År

MP3 YEAR

⑦ Albumnamn

MP3 ALBUM NAME

⑥ Artistens namn

MP3 ARTIST NAME

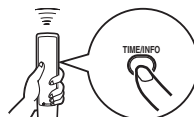

* Vid rullande visning visas låttitel, artistnamn och albumnamn för vald artikel.

Anmärkningar

- Med vissa skivor kan det hända att en del information i ID3-taggar inte visas.
- CD-spelaren kan endast visa alfanumeriska tecken.

Ändring av displayens ljusstyrka

Ljusstyrkan på displayen kan varieras med **DIMMER**.

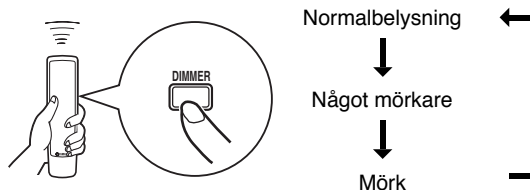

Automatisk intervallfunktion

Om spår från en skiva spelas in på ett kassetband med för korta mellanrum mellan spåren, så kommer funktionen för spårsökning på bandet inte att kunna utföras korrekt på kassettdäcket. Använd denna funktion till att lägga till ett cirka fyra sekunder långt mellanrum mellan spåren för att möjliggöra spårsökning.

Tryck på **SPACE**, så att aktuell inställning visas.

Visas i cirka tre sekunder.

Tryck samtidigt som aktuell inställning visas på **SPACE** för att ändra inställningen mellan "AUTO SPACE ON" (på) och "AUTO SPACE OFF" (av).

Anmärkningar

- När funktionen för automatisk intervallfunktion är aktiverad, omfattar indikeringen av total tid och total återstående tid de fyra sekunder intervallerna mellan melodierna.
- Medan den automatiska intervallfunktionen är aktiverad under pågående uppspelning blinkar indikeringen "AUTO SPC 4" (intervallens återstående sekundantal) mellan varje spår samtidigt som sekundantalet räknas ner.

Justering av utnivå

Du kan justera utsignalsnivån till förstärkaren genom att trycka in **OUTPUT LEVEL +/-**.

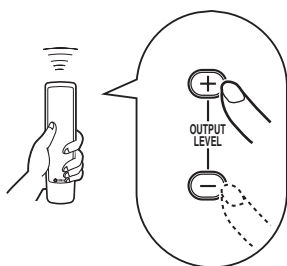

Anmärkning

Vid uppspelning av en MP3/WMA-skiva är nivån på ljudsignaler som matas ut via utgången **DIGITAL OUT (OPTICAL)** fast inställd på maximal nivå, oberoende av vilken volymnivå som visas.

SLUMPMÄSSIG SKIVSPELNING

Apparaten kan spela skivans melodier i slumpmässig ordning.

Start av slumpmässig spelning

Tryck in **RANDOM**.

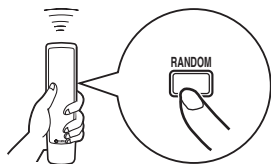

Anmärkning

Om apparaten stängs av under slumpmässig skivspelning, återupptas den slumpmässiga skivspelningen automatiskt när apparaten sätts på igen genom att **POWER** trycks in.

Avslutande av slumpmässig spelning

Tryck in **□** eller **RANDOM**.

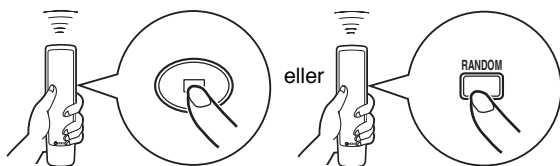

REPETERAD AVSPELNING

Val av önskat repeteringssätt

Det går att välja en melodi eller hela skivan för repeterad spelning med ett tryck på **REPEAT**. Repeteringsfunktionen byts varje gång **REPEAT** trycks in.

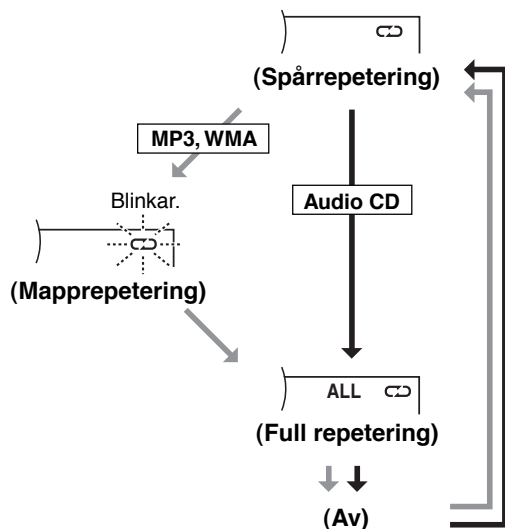
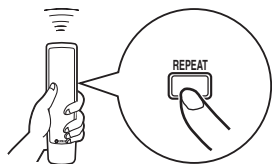

↻ (Spårrepetering)

En och samma melodi avspelas upprepade gånger.

* Denna funktion finns även under programmerad avspelning och slumpmässig avspelning. (Om repeteringen stängs av återupptas den programmerade eller slumpmässiga avspelningen igen.)

↻ (Mapprepetering)

MP3, WMA

* Alla filer i vald mapp spelas upp om och om igen.

↻ (Full repetering)

Alla melodier (hela skivan) omspelas.

* Om uppspelningsordningen av melodier är programmerad, omspelas enbart dessa.

* Om strömmen slås av under pågående full repetering, så återställs full repetering automatiskt vid tryckning på strömbrytaren **POWER** för att slå på CD-spelaren igen.

A-B-repetering

Genom att ange två punkter (start- och slutpunkt) är det möjligt att välja repetering av ett specifikt avsnitt på skivan.

1 Tryck på **A-B** för att välja startpunkten för repetering.

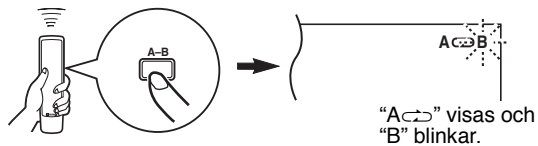

2 Tryck på **A-B** för att välja slutpunkten för repetering.

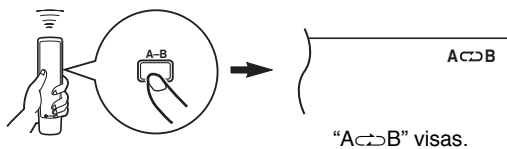

Valt avsnitt spelas upp om och om igen.

Urkoppling av A-B-repetering

Tryck upprepade gånger på **A-B** tills indikeringen "A↔B" i teckenfönstret slocknar.

PROGRAMMERAD SPELNING

Genom att programmera spår för uppspelning är det möjligt att lyssna till utvalda favoritspår i önskad ordning. Upp till 40 spår kan programmeras i en följd.

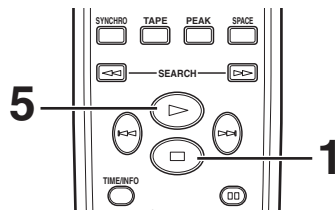
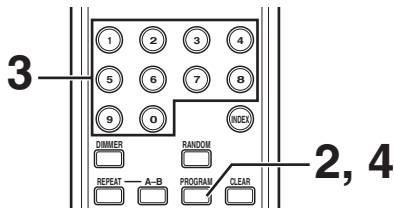

1 Tryck in  för att stoppa spelningen.

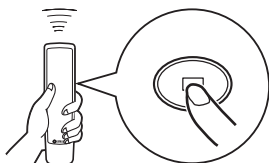

2 Tryck in **PROGRAM**.

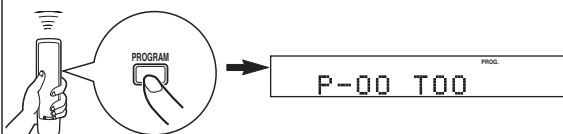

3 Programmera önskad melodi genom att trycka in motsvarande sifferknappar.

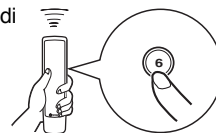



Gör om denna manöver för att programmera fler melodier. Det går bra att välja samma melodi igen.

MP3, WMA

Filnummer identifieras per skiva och inte per mapp, vilket betyder att numren som tilldelas de olika filerna följer ordningen på skivan.

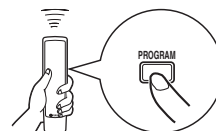
4 Tryck in **PROGRAM** när programmeringen är klar.



5 Tryck in  för att starta skivspelning.

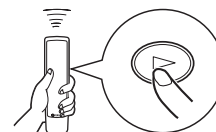

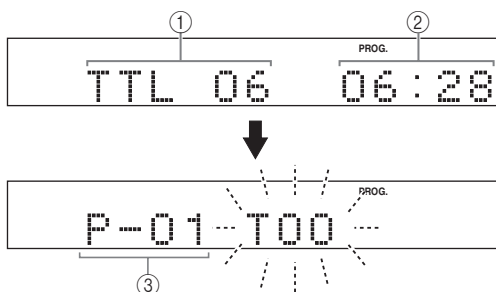

Information som visas i punkt 3



- ① Visar hur många spår som är programmerade för tillfället.
- ② Visar den totala speltiden för de melodier som hittills har programmerats.
- ③ Visar programnumret för den melodi som skall programmeras härnäst.

Att stoppa programmerad spelning



Tryck på . Det första programmerade melodinumret visas. Tryck på  för att fortsätta spelning. Spelning startar från början av programmet.

Radering av programdata



Det finns ett flertal metoder, såsom beskrivs nedan.

- Tryck på  eller **CLEAR** medan apparaten är i stoppfunktionen.
- Öppna skivfacket.
- Koppla från strömmen.

Kontroll av programdata

1. Tryck på  under programmerad skivspelning.
2. Tryck på **PROGRAM**.
3. Varje gång  trycks in efter detta, kan melodinumren kontrolleras ett efter ett i den ordning de har programmerats. Indikeringen av melodinumren kan också kallas upp (i baklänges ordning) genom att trycka på .

Korrigerig av programdata

1. Gör som avsnittet "Kontroll av programdata" beskriver.
2. Kalla upp det melodinummer som ska korrigeras med / .
3. Tryck på en sifferknapp för att välja den önskade melodi som ska ersätta den visade. Tidigare programmerad melodi raderas från minnet och den nya inprogrammeras istället.
4. Tryck in **PROGRAM** för att avsluta korrigeringen. Tryck in  i stället för **PROGRAM**, om du vill starta skivspelning omedelbart efter korrigeringen.

INDEXSÖKNING

Har skivan indexnummer, kan spelning startas från valfritt indexnummer.

1 Tryck in **INDEX**.

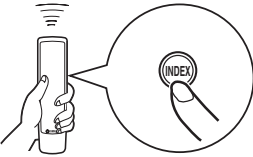

2 Tryck in en sifferknapp för att välja önskat indexnummer.

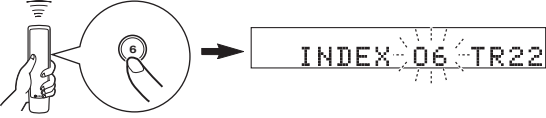

Bortkoppling av indexsökningfunktionen

Tryck på **INDEX**.

Anmärkningar

- Alla CD-skivor är inte försedda med indexnummer. Och bland de skivor som har indexnummer, är det inte alla som har mer än ett indexnummer.
- Indexsystemet är en metod för uppdelning av melodier i mindre partier, för lättare uppsökning av dessa avsnitt. Noteringar på CD-skivans textblad i skivhöljet upplyser vanligen med märkningen **INDEX** om den har indexnummer.
- På vissa CD-skivor börjar avspelningen en aning före den angivna indexpunkten på skivan.
- Om skivan inte har någon kodad indexpunkt, börjar avspelningen från början av den valda melodin.
- Ett indexnummer kan endast anges medan "INDEX" lyser.

PROGRAMMERING FÖR INSPELNING PÅ BAND

Apparaten kan programmera melodier på en skiva för inspelning på band. Genom att inregistrera bandets maximala inspelningstid kommer apparaten att hjälpa dig programmera melodierna så att de passar in på bandet med minsta möjliga mängd oanvänt band i varje ända.

Automatisk bandprogrammering (för ljud-CD-skivor)

Apparaten programmerar automatiskt melodierna på en skiva i den ursprungliga ordningsföljden.

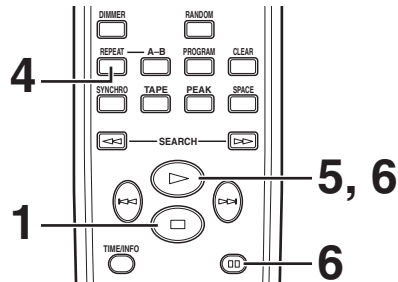
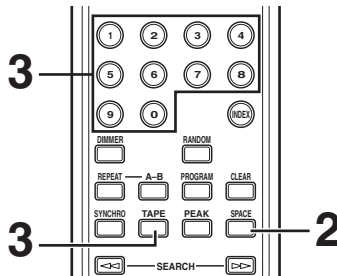

- 1** Tryck in för att stoppa spelningen.

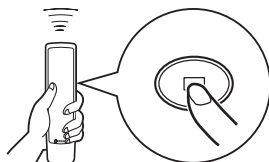

* En avsökningfunktion för toppnivå är användbar för justering av inspelningsnivån på kassettdäcket. (Se sidan 20 för ytterligare upplysningar.)

- 2** Automatiskt tillägg av mellanrum mellan spår kan vid behov kopplas in. (Se sidan 11 för ytterligare upplysningar.)



- 3** Tryck in **TAPE** för att visa bandets totala möjliga inspelningstid på displayen.

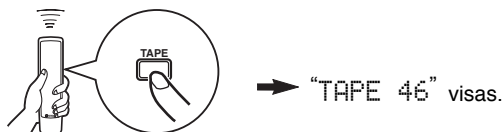

Fyra olika inspelningstider kan väljas genom att trycka in **TAPE**.

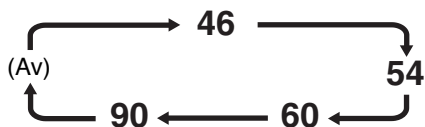

Inspelningstiden kan också programmeras in manuellt, om du så vill.
Exempel: Tryck in "6" och "4" för ett C-64 kassettbånd (32 minuter på varje sida).

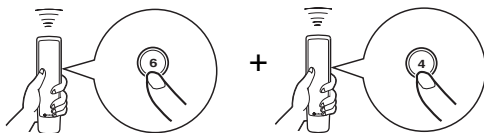

- 4** Tryck in **REPEAT**.

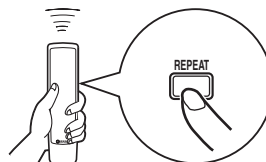

Apparaten programmerar automatiskt melodier för bandets A- och B-sidor i relation till den totala inspelningstiden på bandet.

- 5** Starta inspelning på kassettdäcket och tryck på på fjärrkontrollen till CD-spelaren.

- 6** Paus kopplas automatiskt in på CD-spelaren vid slutet av sida A. Vänd kassettbåndet till sida B, återstarta inspelning på kassettdäcket och tryck sedan på eller på fjärrkontrollen till CD-spelaren för att starta uppspelning.

Anmärkningar

- I steg 4 går det att kontrollera programmeringen för sida A och sida B efter tryckning på **REPEAT**. Information för varje sida visas i tre sekunder.



- ① Visar antalet programmerade spår.
 - ② Visar den totala speltiden för programmerade spår.
 - ③ Visar bandsidan.
- Alla melodierna kanske inte kommer med i programmet om bandet inte är tillräckligt långt. För att programmera alla melodier, skall du använda en kassett, vars bandlängd är längre än den verkliga speltiden.
 - Programmerade data kan kontrolleras, annulleras eller ändras. (Se sidan 15 för ytterligare upplysningar.)
 - * Lägga märke till att indikeras mellan melodinumren för sida A och B vid kontroll av programmeringsdata.
 - Du kan programmera upp till 40 melodier. En paus, som sätts in mellan A-sidan och B-sidan, räknas som en melodi.
 - Funktionen för synkroniserad kopiering från en CD-skiva kan användas om ditt kassettdäck har denna funktion. I detta fall skall du i steg 5 och 6 trycka in **SYNCHRO** och därefter ► på CD-spelarens fjärrkontroll. Då startar inspelningen automatiskt. (Se sidan 21 för ytterligare upplysningar.)

Manuell bandprogrammering (för ljud-CD-skivor)

Detta är till för att spela in de önskade melodierna i vilken ordning som helst på ett band.

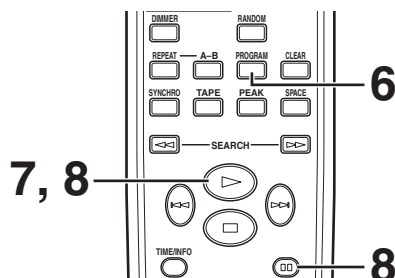
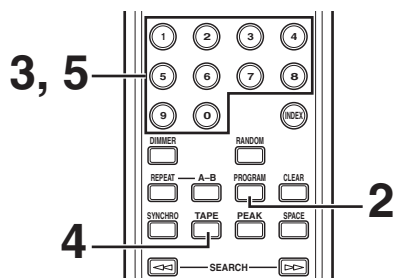

1 Följ stegen 1 till 3 på sidan 16.

2 Tryck in **PROGRAM**.

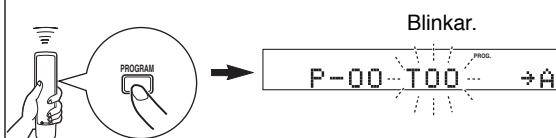

3 Använd sifferknappar för att välja önskade melodier (som ska spelas in på bandsida A) i vilken ordning som helst.

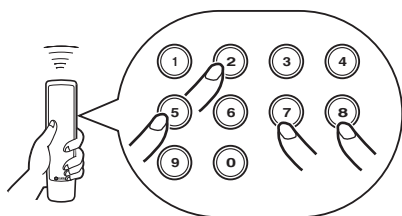

* Programmerade melodinummer lyser på displayen.

4 Tryck på **TAPE** när melodivalet för A-sidan är klart.



En paus sätts in.

5 Använd sifferknappar för att välja melodinummer (som ska spelas in på bandsida B) i vilken ordning som helst.

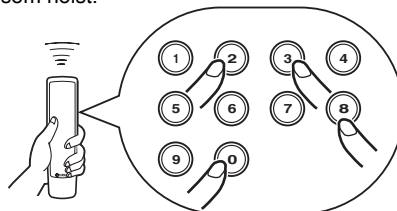

6 Tryck in **PROGRAM**.

7 Starta inspelning på kassettdäcket och tryck på ► på fjärrkontrollen till CD-spelaren.

8 Paus kopplas automatiskt in på CD-spelaren vid slutet av sida A. Vänd kassettdäcket till sida B, återstarta inspelning på kassettdäcket och tryck sedan på ► eller  på fjärrkontrollen till CD-spelaren för att starta uppspelning.

Anmärkningar

- Om "Err" visas på displayen i steg 3 eller 5, kan det just valda melodinumret inte programmeras eftersom det saknas tillräckligt lång tid på bandet.
- Varje gång en melodi väljes i steg 3 eller 5, visar displayen melodinumret och den återstående tiden på bandet. Därefter börjar displayen visa nästa programnummer.
- Programmerade data kan kontrolleras, annulleras eller ändras. (Se sidan 15 för ytterligare upplysningar.)
 - * Lägg märke till att "Pu" indikeras mellan melodinumren för sida A och B vid kontroll av programmeringsdata.
- Du kan programmera upp till 40 melodier. Men om en paus har lagts in, räknas den som en melodi.
- Funktionen för synkroniserad kopiering från en CD-skiva kan användas om ditt kassettdäck har denna funktion. I detta fall skall du i steg 7 och 8 trycka in **SYNCHRO** och därefter ► på CD-spelarens fjärrkontroll. Då startar inspelningen automatiskt. (Se sidan 21 för ytterligare upplysningar.)

Bandprogrammering i slumpmässig ordning (för ljud-CD-skivor)

Apparaten programmerar melodierna automatiskt i slumpmässig ordning för inspelning på band.

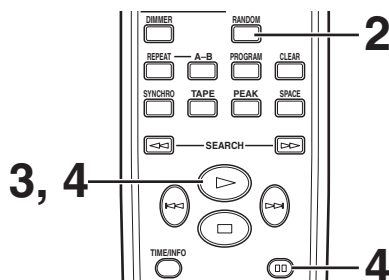

1 Följ stegen 1 till 3 på sidan 16.

2 Tryck in **RANDOM**.

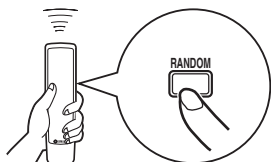

* Apparaten programmerar automatiskt melodier i slumpmässig ordning för bandets A- och B-sidor i relation till den totala inspelningstiden på bandet.

3 Starta inspelning på kassettdäcket och tryck på ► på fjärrkontrollen till CD-spelaren.

4 Paus kopplas automatiskt in på CD-spelaren vid slutet av sida A. Vänd kassettbodyndet till sida B, återstarta inspelning på kassettdäcket och tryck sedan på ► eller ■■ på fjärrkontrollen till CD-spelaren för att starta uppspelning.

Anmärkingar

- Eftersom inprogrammerade data ändras varje gång **RANDOM** trycks in, ändras också det oinspelade utrymmet i slutet av varje bandsida på motsvarande sätt.
- Alla melodierna kanske inte kommer med i programmet om bandet inte är tillräckligt långt. För att programmera alla melodier, skall du använda en kassett, vars bandlängd är längre än den verkliga speltiden.
- I steg 2 går det att kontrollera programmeringen för sida A och B. Visar den totala speltiden för programmerade spår.



- ① Visar antalet programmerade spår.
- ② Visar den totala speltiden för programmerade spår.
- ③ Visar bandsidan.

- Du kan programmera upp till 40 melodier. En paus, som sätts in mellan A-sidan och B-sidan, räknas som en melodi.
- Funktionen för synkroniserad kopiering från en CD-skiva kan användas om ditt kassettdäck har denna funktion. I detta fall skall du i steg 3 och 4 trycka in **SYNCHRO** och därefter ► på CD-spelarens fjärrkontroll. Då startar inspelningen automatiskt. (Se sidan 21 för ytterligare upplysningar.)

Automatisk avsökning för toppnivå på skiva (för ljud-CD-skivor)

CD-spelaren kan automatiskt söka upp toppnivån på isatt skiva och sedan spela upp aktuellt avsnitt om och om igen. Vid inspelning på band är denna funktion mycket hjälpsam för justering av kassettdäckets inspelningsnivå.

- 1** Tryck in  för att stoppa spelningen.

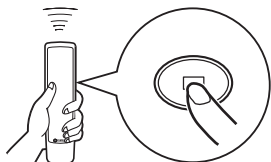

- 2** Tryck in **PEAK**.

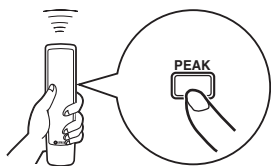

↓

“PK” tänds på displayen och skivan avsöks för att hitta toppnivån.

Det tar några få minuter att söka fram skivans toppnivå.

CD PK 3 01:36

↓

Efter avslutad sökning spelas ett cirka fyra sekunder långt avsnitt runt den aktuella toppnivån upp om och om igen.

Ställ in lämplig inspelningsnivå på kassettdäcket i enlighet med den aktuella toppnivån. (se bruksanvisningen till kassettdäcket angående detaljer.)

CD PK 8 04:27

Avslutande av avsökning för toppnivå

Tryck på .

Anmärkning

Även om avsökning efter toppnivå utförs flera gånger på samma skiva väljs inte alltid samma del. Detta beror på att apparaten söker efter toppnivån bland delar på skivan som väljs slumpmässigt av den inbyggda mikrodatorn.

SYNKRONISERAD KOPIERING FRÅN CD-SKIVA

Denna apparat kan automatiskt synkronisera inspelningen på ett kassettdäck med CD-skivspelning. Med denna funktion kan du enkelt och exakt kopiera över en CD-skiva till ett kassettdäck.

För denna kopieringsmetod krävs ett Yamaha kassettdäck som har denna funktion. (Se kassettdäckets bruksanvisning för att se om detta är möjligt eller ej.)

* Denna apparat och kassettdäcket måste ställas nära varandra, så att båda apparaterna samtidigt kan mottaga signalerna från denna apparats fjärrkontroll.

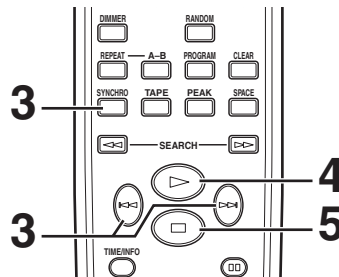
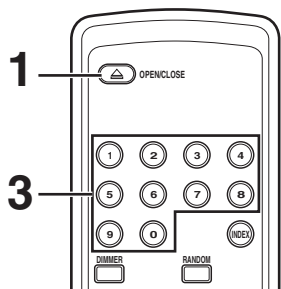

1 Tryck in **OPEN/CLOSE** för att öppna skivfacket och sätt in en skiva.

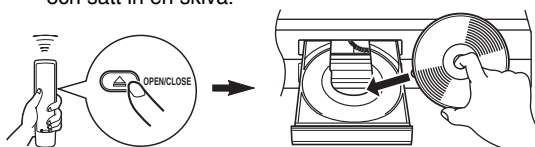

2 Sätt in ett kassettdäck i kassettdäcket.
* Denna avsökningfunktion för topnivå är användbar för justering av inspelningsnivå på kassettdäcket. (Se sidan 20 för ytterligare upplysningar.)

3 Tryck in **SYNCHRO**.

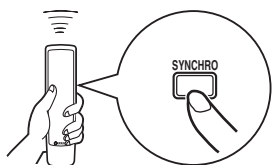

CD-spelaren ställs i pausläge samtidigt som kassettdäcket ställs i läget REC/PAUSE (inspelning/paus).

* I detta läge blinkar tidsdisplan på denna apparat.

Du kan, om så erfordras, välja en önskad melodi genom att trycka in en sifferknapp eller .

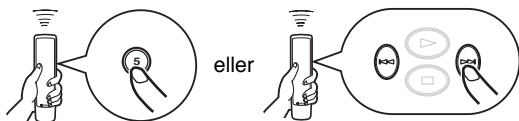

4 Tryck in .

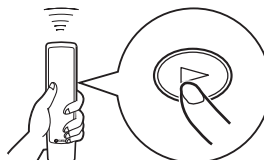

CD-skivspelningen och inspelningen på kassettdäcket startar.

* CD-skivspelningen startar kort efter inspelningen på kassettdäcket.

5 Om du tillfälligt vill avbryta inspelning och starta den igen från början av en annan melodi, skall du stoppa denna apparat genom att trycka in och även stoppa kassettdäcket. Utför därefter steg 3 och 4 igen.

Att avsluta synkroniserad kopiering från CD-skiva till band

Tryck in .

Anmärkningar

- Om du vill avsluta eller tillfälligt avbryta inspelningen, skall du manövrera kassettdäcket på rätt sätt. (Se bruksanvisningen till kassettdäcket angående detaljer.)
- Du kan också kopiera över en programmerad melodiorning i stället för att kopiera över en hel skiva. (Se sid. 14 och 15 angående detaljer.)
- Denna funktion kan också användas i kombination med funktionen för automatisk bandprogrammering. (Se sid. 16 och 17 angående detaljer.)

OBSERVERA OM SKIVOR

Skivor som kan användas med denna apparat

Denna apparat är tillverkad för avspelning av CD-skivor märkta på nedanstående sätt. Försök aldrig att lägga i en annan sorts skiva i apparaten. Denna apparat kan också avspela 8 cm CD-skivor.



.... CD-skivor (digitalt ljud)

De mest populära skivorna som finns i fackhandeln är vanliga CD-skivor för ljud.



.... CD-R, CD-RW digitala ljudskivor

Musik-CD-skiva skapad genom kopiering på en CD-R- eller CD-RW-skiva (inkl. MP3- eller WMA-filer).



Anmärkningar

- Var noga med att använda CD-R eller CD-RW-skivor som har tillverkats av en pålitlig tillverkare.
- Var noga med att endast använda CD-R eller CD-RW-skivor som har minst en av följande meningar tryckta på skivan eller skivhöljet.
FOR CONSUMER
FOR CONSUMER USE
FOR MUSIC USE ONLY
- Se till att använda en slutbehandlad CD-R- eller CD-RW-skiva.



.... CD-TEXT-skivor

Skivor som har spelats in med textdata som till exempel skivtitlar, melodititlar och artistnamn. Dessa skivor kan spelas på vanliga CD-spelare, men textdata kan endast visas av CD-spelare som har möjlighet att visa sådana data.

Anmärkning

Det kan hända att denna apparat inte kan spela vissa CD-RW-skivor eller andra skivor som inte har spelats in på rätt sätt.

För att förhindra felfunktion:

- Använd ingen icke-standardskiva (hjärtformad, etc.) som finns i fackhandeln, därför att sådana kan skada apparaten.
- Använd inte en skiva med fastsatt tejp, etiketter eller lim. Om du använder en sådan skiva, kan den fastna inne i apparaten och då kan resultatet bli att apparaten skadas.



Hantering av CD-skivor

- Behandla alltid CD-skivan försiktigt så att ytan inte repas.



- CD-skivor nöts inte vid spelning, men skador på skivans yta kan medföra onormal spelning.
- Se till att du använder en filtpenna eller liknande när du vill skriva på ettiketten på skivan. Använd inte kulspetspenna, blyertspenna eller annan penna med hård spets eftersom en dylik kan skada skivan och påverka spelningen av skivan.
- Se till så att dina skivor inte blir skeva.
- När du inte använder en skiva ska du ta ut den ur apparaten och bevara den i sitt konvolut.
- När du tar bort eller skall förvara en skiva, skall du vara försiktig så att spelytan inte skadas.
- Små dammpartiklar och fingeravtryck på skivans yta påverkar inte avspelningen, men skivan bör dock hållas ren. Använd en torr, mjuk trasa och torka av från mitten och rakt utåt mot kanten.

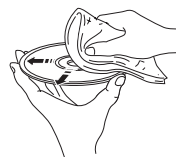

- Använd aldrig rengöringsmedel, skiv-spray, antistatiskt spray eller vätska eller andra kemiska medel för rengöring av en CD-skiva, eftersom sådana ämnen kan orsaka obotlig skada på CD-skivans yta.
- Utsätt inte skivan för direkt solsken, hög temperatur eller fukt under en längre tid eftersom sådant kan medföra att skivan blir skev eller skadad på annat sätt.

Fel!



Spelning av 8 cm CD-skiva

Lägg skivan i skivfackets inre nedsänkning. Lägg inte en vanlig (12 cm) CD-skiva ovanpå en 8 cm CD-skiva.

FELSÖKNING

Om apparaten inte fungerar normalt, bör du ta en titt på följande punkter för att se om felet kan rättas till med de enkla åtgärder som anges. Kan felet inte rättas till eller om det inte finns upptaget i kolumnen SYMPTOM, dra ur strömsladden och ta kontakt med din auktoriserade Yamaha återförsäljaren eller en serviceverkstad för hjälp.

SYMPTOM	TROLIG ORSAK	ÅTGÄRD
Denna apparat sätts inte på när POWER trycks in.	Nätsladden är inte ansluten eller dåligt ansluten.	Anslut nätsladden ordentligt.
CD-facket stängs inte helt.	Ett främmande föremål hindrar skivfacket.	Kontrollera skivfacket noggrant och ta bort det främmande föremålet.
Ingen avspelning börjar.	CD-skivan är skadad.	Kontrollera CD-skivan noggrant och byt ut den om nödvändigt.
	Fukt på laserpickupen.	Vänta 20 till 30 minuter efter strömmen har slagits på och försök sedan att avspela en skiva.
	CD-skivan har lagts i med fel sida upp.	Ta ut skivan och lägg i den med etiketten vänd uppåt.
	CD-skivan är smutsig.	Rengör CD-skivan.
	Een återinspelningsbara skivan (CD-RW) har inte spelats in på rätt sätt.	Byt ut skivan mot en som kan spelas på denna apparat.
	Skivan är en icke-standardskiva som inte kan spelas på denna apparat.	
Avspelningen är sen eller börjar på fel plats.	CD-skivan är repad eller skadad.	Kontrollera CD-skivan noggrant och byt ut den om nödvändigt.
Inget ljud hörs.	Felaktig anslutning av utgående kablar.	Anslut kablarna på rätt sätt. Om problemet fortsätter kan det hända att det finns defekter på kablarna.
	Förstärkaren är felaktigt inställd.	Ställ in förstärkarens kontrollen på rätt ingångsval.
	Knapparna OUTPUT LEVEL +/- är i minmiläge.	Justera ljudnivån med knapparna OUTPUT LEVEL +/- .
Ljudet "hoppar".	Apparaten är utsatt för vibrationer eller stötar.	Omplacera apparaten.
	CD-skivan är smutsig.	Rengör CD-skivan.
Ljudet "brummar".	Felaktiga kabelanslutningar.	Anslut ljud-kablarna ordentligt. Om problemet fortsätter kan det hända att det finns defekter på kablarna.
Störningar från en närstående tuner.	Tunern står för nära skivspelaren.	Flytta tunern och huvudapparaten längre bort från varandra.
Buller i skivfacket.	CD-skivan är skev.	Byt ut CD-skivan.
Fjärrkontrollen fungerar inte.	Batterierna för fjärrkontrollen är för svaga.	Byt ut batterierna med nya.
	Fjärrkontrollen hålls på för långt avstånd eller i fel vinkel.	Använd på högst 6 m avstånd och inom 60° vinkel.
	Direkt soljus eller ljus (inverterat lysrörsljus el.dyl.) skiner på sensorn för fjärrkontrollen på huvudenheten.	Flytta på huvudenheten.
TV:n fungerar konstigt när fjärrkontrollen används.	Fjärrkontrollen används nära en TV med fjärrkontrollsensor.	Flytta huvudapparaten längre bort från TV-mottagaren eller täck över TV-mottagarens fjärrkontrollsensor.

TEKNISKA DATA

Audio-del

Frekvensomfång 2 Hz – 20 kHz, $\pm 0,5$ dB

Harmonisk distorsion (1 kHz)
..... 0,003 % eller mindre

Signal brusförhållande 105 dB eller mer

Dynamikområde 95 dB eller mer

Utgångsspänning (1 kHz, 0 dB) $2,0 \pm 0,5$ V

Laserdiodens egenskaper

Material GaAlAs

Våglängd 780 nm

Utstrålningsfortvaro Konstant

Laserns uteffekt högst $44,6 \mu\text{W}^*$

* Denna uteffekt är ett värde uppmätt på ett avstånd av ungefär 200 mm från objektivet yta på Optical Pick-up Block.

Allmänt

Strömart
Europeisk och brittisk modell 220-240 V, 50 Hz

Effektförbrukning 13 W

Dimensioner (B x H x D) 435 x 87 x 287 mm

Vikt 3,5 kg

Rätten till ändringar förbehålles.

ATTENZIONE: PRIMA DI USARE QUEST'UNITÀ.

- 1 Per assicurarsi le migliori prestazioni dell'unità, leggere questo manuale per intero. Conservarlo poi in un luogo sicuro per poterlo riutilizzare al momento del bisogno.
- 2 Installare questo sistema audio in una posizione ben ventilata, asciutta e pulita con almeno 10 cm di spazio libero sopra, sulla sinistra, sulla destra e dietro il CDX-397MK2 — lontano da luce solare diretta, sorgenti di calore, vibrazioni, polvere, umidità e/o calore.
- 3 Installare quest'unità lontano da elettrodomestici, motori o trasformatori, perché possono causare rumori.
- 4 Non esporre quest'unità a variazioni repentine della temperatura ambiente e non installarle in stanze molto umide (ad esempio dove è in uso un umidificatore) per evitare che in essa si formi condensa, che a sua volta può causare folgorazioni, incendi, guasti e/o ferite.
- 5 Evitare di installare l'unità in una posizione dove possa su di essa possano cadere oggetti o liquidi. Inoltre, non posare su di essa:
 - Altri componenti, dato che possono causare danni e/o lo scolorimento della superficie dell'apparecchio.
 - Candele o altri oggetti che bruciano, dato che possono causare incendi, danni all'unità e/o ferite a persone.
 - Contenitori di liquidi, dato che possono cadere e causare folgorazioni all'utente e guasti a quest'unità.
- 6 Non coprire quest'unità con giornali, tovaglie, tende o altro per non impedirne la dispersione del calore. Se la temperatura al suo interno dovesse salire, può causare incendi, guasti e/o ferite.
- 7 Non collegare quest'unità ad una presa di corrente sino a che tutti i suoi collegamenti sono completi.
- 8 Non usare l'unità capovolta. Potrebbe surriscaldarsi e guastarsi. Potrebbe surriscaldarsi e guastarsi.
- 9 Non agire con forza eccessiva su interruttori, manopole e/o cavi.
- 10 Per scollegare un cavo, tirare la spina e mai il cavo stesso.
- 11 Non pulire mai quest'unità con solventi ed altre sostanze chimiche. Essi possono danneggiarne le finiture. Usare semplicemente un panno soffice e pulito.
- 12 Usare solo corrente elettrica del voltaggio indicato sull'adesivo apposito ad esso affisso. L'uso di voltaggi superiori è pericoloso e può causare incendi, guasti e/o ferite. Yamaha non può venire considerata responsabile di danni risultanti dall'uso di quest'unità con un voltaggio superiore a quello prescritto.
- 13 Non tentare di modificare o riparare quest'unità. Affidare qualsiasi riparazione a personale qualificato Yamaha. In particolare, non aprirla mai per alcun motivo.
- 14 Se si prevede di non dover fare uso di quest'unità per qualche tempo, ad esempio per andare in vacanza, scollegarne la spina di alimentazione dalla presa di corrente.
- 15 Prima di concludere che l'unità è guasta, non mancate di leggere la sezione di questo manuale dedicata alla "DIAGNOSTICA".
- 16 Prima di spostare l'unità, rimuovere prima il disco dalla stessa, premere POWER per disattivare l'alimentazione e quindi scollegare il cavo di alimentazione CA dalla presa di rete.
- 17 Quando la temperatura ambiente cambia improvvisamente, si forma condensa. Scollegare il cavo di alimentazione dalla presa di corrente e lasciare riposare l'apparecchio.
- 18 Se viene usata a lungo, quest'unità si può surriscaldare. Spegnerla e lasciarla riposare perché si raffreddi.
- 19 Installare quest'unità vicino ad una presa di corrente alternata e dove la spina di alimentazione possa venire facilmente tolta.
- 20 Le batterie non devono venire esposte a calore eccessivo, ad esempio luce solare diretta, fiamme, ecc.

Fintanto che quest'unità è collegata ad una presa di corrente alternata, non è del tutto spenta anche se la si spegne con il pulsante POWER.

PERICOLO

Quando quest'unità è collegata ad una presa di corrente, non guardare all'interno del vano portadisco.

AVVERTENZA

PER RIDURRE IL RISCHIO DI INCENDI E FOLGORAZIONI, NON ESPORRE QUEST'UNITÀ A PIOGGIA O UMIDITÀ.

Il laser contenuto in questo prodotto è in grado di emettere radiazioni eccedenti i limiti fissati per la Classe 1.

INDICE

CARATTERISTICHE	2	RIPRODUZIONE IN ORDINE CASUALE	12
TIPI DI DISCO SUPPORTATI	2	RIPRODUZIONE RIPETUTA	12
DISIMBALLAGIO	3	Ripetizione di una voce selezionata	12
NOTE SUL TELECOMANDO	3	Ripetizione A-B	13
COLLEGAMENTI	4	RIPRODUZIONE PROGRAMMATA	14
NOME E UBICAZIONE DELLE PARTI	5	RICERCA DEGLI INDICI	15
Pannello anteriore	5	PROGRAMMAZIONE BRANI PER LA	
Display	5	REGISTRAZIONE SU CASSETTA	16
Telecomando	6	Programmazione automatica della	
FUNZIONAMENTO	7	cassetta (per CD Audio)	16
Pausa della lettura	8	Programmazione manuale della	
Arresto della lettura	8	cassetta (per CD Audio)	18
Per spegnere	8	Programmazione casuale per registrazione	
Lettura a partie da un brano desiderato	8	su cassetta (per CD Audio)	19
Per ricercare un cartella/file su un disco		Ricerca automatica del livello di picco	
MP3 o WMA	8	di un disco (per CD Audio)	20
Per saltare all'inizio del brano desiderato		REGISTRAZIONE SINCRONIZZATA DA	
(Ricerca con salto)	9	COMPACT DISC	21
Lettura veloce in avanti o all'indietro		NOTE SUI DISCHI	22
(Ricerca manuale)	9	Dischi che possono essere riprodotti con	
Per cambiare tipo di tempo visualizzato	10	quest'apparecchio	22
Cambiamento di luminosità del		Note su come maneggiare i	
quadrante	11	compact disc	22
Inserimento automatico di spazi	11	DIAGNOSTICA	23
Regolazione del livello in uscita	11	DATI TECNICI	24

CARATTERISTICHE

- **Capacità di riproduzione dischi CD-R, CD-RW**
(Per dettagli vedere a pag. 22.)
- **Capacità visualizzazione dati CD-TEXT**
- **Riproduzione in ordine casuale**
- **Riproduzione programmata**
- **Riproduzione ripetuta di tutto il disco o di un singolo brano**
- **Funzione di spaziatura automatica**
- **Utile funzione di programmazione brani per registrarli convenientemente su nastro indipendentemente dalla lunghezza del nastro**
- **Funzione di ricerca automatica del livello di picco**
- **Registrazione sincronizzata del CD**
- **Luminosità quadrante regolabile**
- **Telecomandabile**
- **Uscita digitale ottica**
- **Riproduzione dischi MP3, WMA**

TIPI DI DISCO SUPPORTATI

Con questa unità è possibile godere dei contenuti di dischi di musica. Dato che alcune operazioni di questa unità sono limitate a certi specifici tipi di disco, i tipi di disco supportati vengono indicati utilizzando le icone indicate in basso. Ciascuna icona significa che l'operazione è limitata al tipo di disco corrispondente. Per informazioni sugli standard disco supportati e note sull'utilizzo dei dischi vedere la sezione "NOTE SUI DISCHI" (pagina 22). Le operazioni senza icone sono disponibili per tutti i tipi di disco.

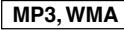
CD musica	MP3, WMA
	

Dischi MP3 e WMA

E' possibile riprodurre file MP3 e WMA registrati su CD-R o CD-RW in modo simile ad un CD di musica. Questa unità vede le cartelle nel disco come album ed i file come brani (come indicato in basso).

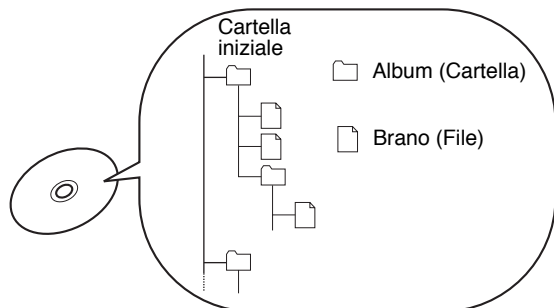

Cos'è MP3?

"MP3 (MPEG-1 Audio Layer-3)" è uno standard tecnologico ed un formato per la compressione di una sequenza audio in un file di piccole dimensioni. Il livello qualitativo originale del suono viene comunque mantenuto durante la riproduzione. Alcuni dischi MP3 possiedono informazioni ID3 tag.

* ID3 tag indica i metadati registrati sul disco MP3 come il titolo del brano, il nome dell'artista, ecc.

Note

- A seconda delle condizioni di registrazione, ad esempio le impostazioni del software di registrazione, quest'unità potrebbe non essere in grado di riprodurre il disco oppure di riprodurre i file nell'ordine in cui sono stati registrati.
- Questa unità è compatibile con una gamma di bitrate da 32, 64, 96, 128, 160, 192, 256 o 320 kbps e con file MP3 con codifica a bit variabili.
- Questa unità è compatibile con una frequenza di campionamento di 44,1 o 48 kHz.
- Il disco deve essere ISO9660 compatibile.

Cos'è WMA?

"WMA (Windows Media Audio)" è un formato file Microsoft per la codifica di file audio digitali simile al formato MP3 per quanto sia in grado di comprimere file con un rapporto più elevato.

Note

- Quest'unità è compatibile con bitrate pari o inferiori a 192 kbps e file WMA a bitrate variabile.
- Questa unità è compatibile con una frequenza di campionamento di 44,1 kHz.
- Il disco deve essere ISO9660 compatibile.
- I file WMA protetti da diritti d'autore non possono venire riprodotti con quest'unità.

DISIMBALLAGIO

Estrarre con attenzione l'apparecchio ed i relativi accessori dalla scatola di imballaggio. Nella scatola, oltre all'apparecchio, devono essere presenti i seguenti accessori.

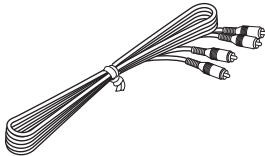
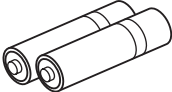
<p>Telecomando</p> 	<p>Cavo con spinotti audio</p> 
	<p>Batterie (AAA, R03, UM-4) x 2</p> 

Italiano

NOTE SUL TELECOMANDO

Installazione delle batterie

1. Rovesciare il telecomando e far scorrere e rimuovere il coperchietto del vano portabatterie nella direzione della freccia.
2. Inserire le batterie (AAA, R03, UM-4), facendo attenzione ad allinearle con i contrassegni di polarità presenti all'interno del vano.
3. Richiudere il coperchietto del vano portabatterie.

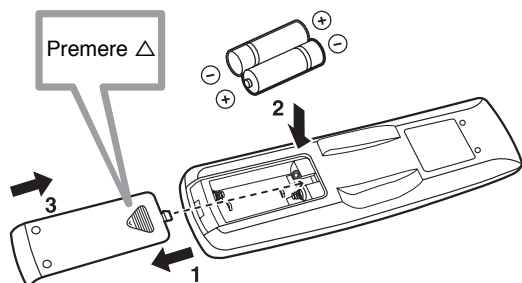

Sostituzione delle batterie

Se diviene necessario usare il telecomando sempre più vicino all'apparecchio, ciò significa che le batterie sono in via di esaurimento. Sostituirle entrambe con altre nuove.

Note

- Per la sostituzione usare solamente batterie dei tipi AAA, R03, UM-4.
- Verificare che le polarità siano disposte correttamente. (vedere il disegno all'interno del vano portabatterie).
- Togliere le batterie dal telecomando se si pensa di non utilizzarlo per qualche tempo.
- Se le batterie perdono sostituirle immediatamente. Evitare che il liquido fuoriuscito venga a contatto con l'epidermide, il vestiario, e simili. Pulire meticolosamente il vano portabatterie prima di installare nuove batterie.

Raggio di azione del telecomando

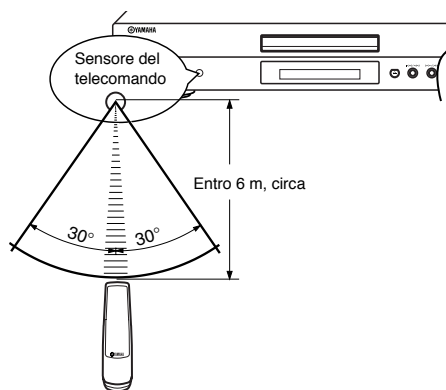

Note

- Fra il telecomando e il sensore dell'apparecchio non devono frapporsi ostacoli.
- Una forte luce (specialmente se del tipo fluorescente con inverter) che illumini direttamente il sensore del telecomando potrebbe impedire il corretto funzionamento del telecomando stesso. Posizionare l'apparecchio in modo da evitare la diretta illuminazione del sensore.

COLLEGAMENTI

- Prima di procedere ad un collegamento qualsiasi, interrompere l'alimentazione dell'apparecchio, dell'amplificatore o altri componenti.
- Eseguire correttamente i collegamenti ai terminali di ingresso dell'amplificatore o di altri componenti.
- Se il posizionamento di questo apparecchio è tale da subire disturbi a causa di un altro apparecchio vicino, ad esempio una radio, allontanarli in modo sufficiente da far cessare il rumore.

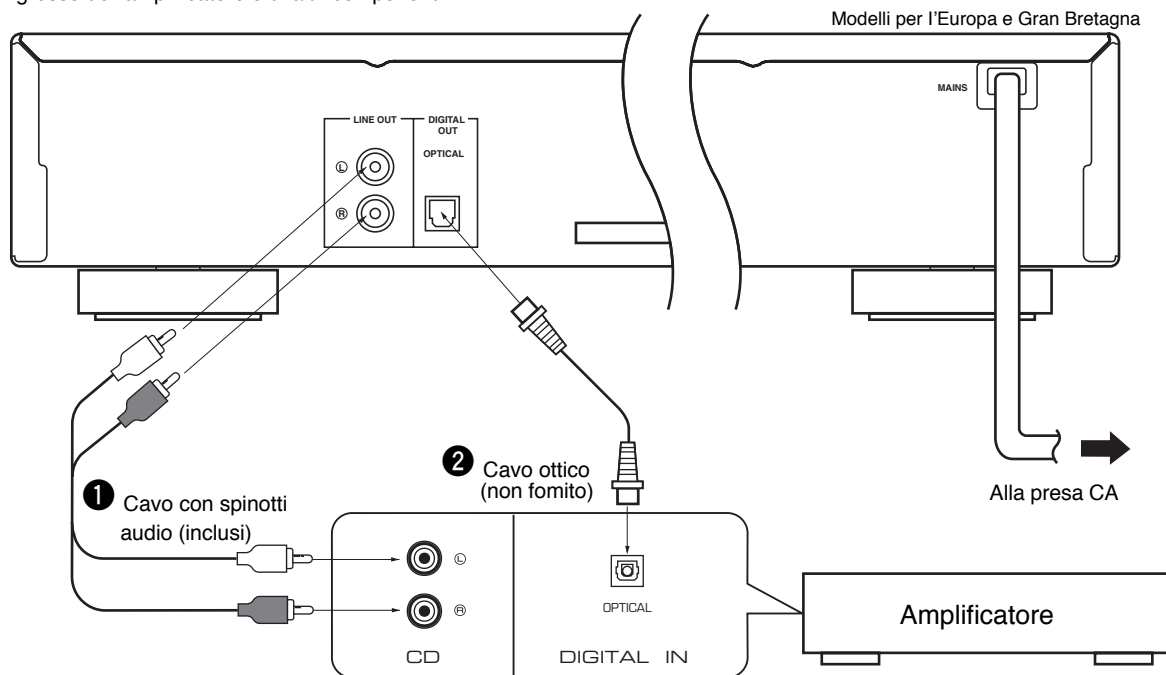

■ Scegliere uno dei seguenti modi per il collegamento con l'amplificatore.

Avvertenza Non collegare quest'unità ad una presa di corrente sino a che tutti i suoi collegamenti sono completi.

Per usare le prese di uscita (analogiche) LINE OUT di questo apparecchio (①)

Collegare questi terminali ai terminali "CD" (o "AUX") dell'amplificatore. Per maggiori informazioni su questi collegamenti, vedere le istruzioni dell'amplificatore in uso.

* Verificare che i terminali LINE OUT sinistro (L) e destro (R) siano collegati ai terminali corrispondenti (sinistro e destro) dell'amplificatore o di un altro componente.

- Il livello di uscita segnali da uno di questi terminali in un amplificatore può essere regolato utilizzando i tasti **OUTPUT LEVEL +/-**.
- Quando si usano i terminali DIGITAL OUT (OPTICAL), regolare sul massimo il livello dei segnali di uscita verso l'amplificatore, utilizzando i tasti **OUTPUT LEVEL +/-**.

Per usare la presa di uscita digitale ottica DIGITAL OUT (OPTICAL) di questa unità (②)

- Effettuare il collegamento tra questo terminale e quello ottico di entrata di un amplificatore utilizzando un cavo a fibre ottiche disponibile in commercio.

* Utilizzare un cavo affidabile.

- Questo terminale può anche essere collegato al terminale ottico di entrata di un registratore MD etc., per registrare il CD direttamente su un MD.

■ Per collegare questa unità alla presa di rete CA

Dopo aver eseguito tutti i collegamenti, collegare il cavo di alimentazione di questa unità alla presa di rete CA.

NOME E UBICAZIONE DELLE PARTI

In parentesi () viene indicato il numero della pagina dove i comandi sono descritti in dettaglio.

Pannello anteriore

I tasti di comando dell'apparecchio principale e del telecomando sono praticamente identici, salvo le eccezioni qui sotto riportate.

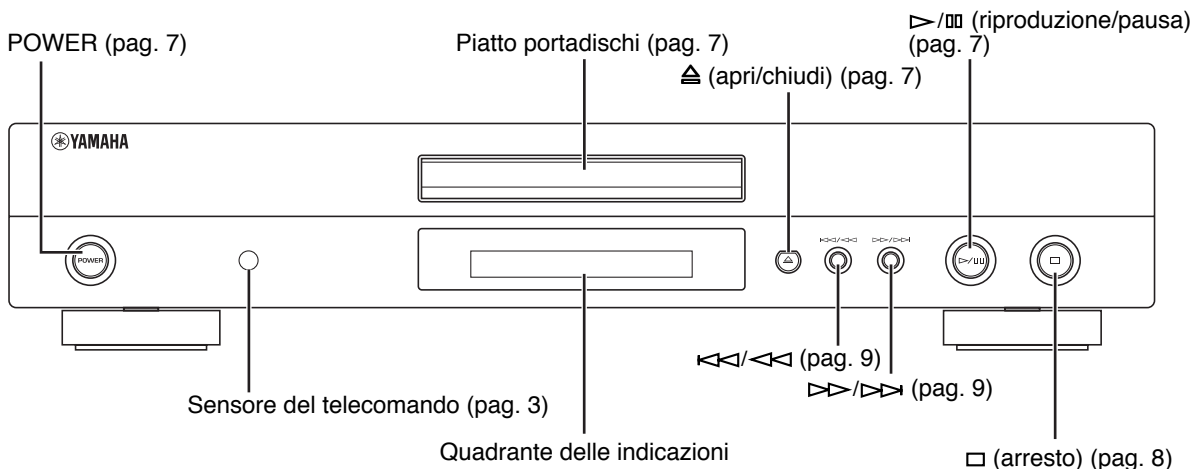

- ▷/⏸ dell'apparecchio principale ha sia le funzioni ▷ (riproduzione/pausa) che le funzioni ⏸ (pausa) del telecomando.
- ◀◀/▶▶ e ▶▶/▶▶ dell'apparecchio principale ha sia le funzioni ◀◀/▶▶ (salto) che le funzioni ◀◀/▶▶ (ricerca) del telecomando.

Display

Audio CD

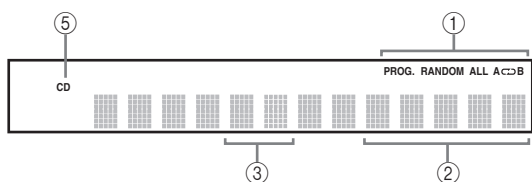

MP3, WMA

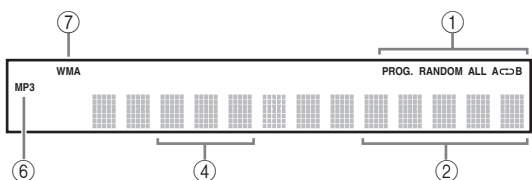

- ① Illumina l'icona della modalità di riproduzione selezionata.
- ② Indicazioni relative ai tempi. (Per dettagli vedere a pag. 10.)
- ③ Numero del brano selezionato o riprodotto.
- ④ Indica il numero di file.
- ⑤ Si illumina quando nel piatto vi è un disco di musica.
- ⑥ Si illumina quando viene riprodotto un disco MP3.
- ⑦ Si illumina quando viene riprodotto un disco WMA.

Telecomando

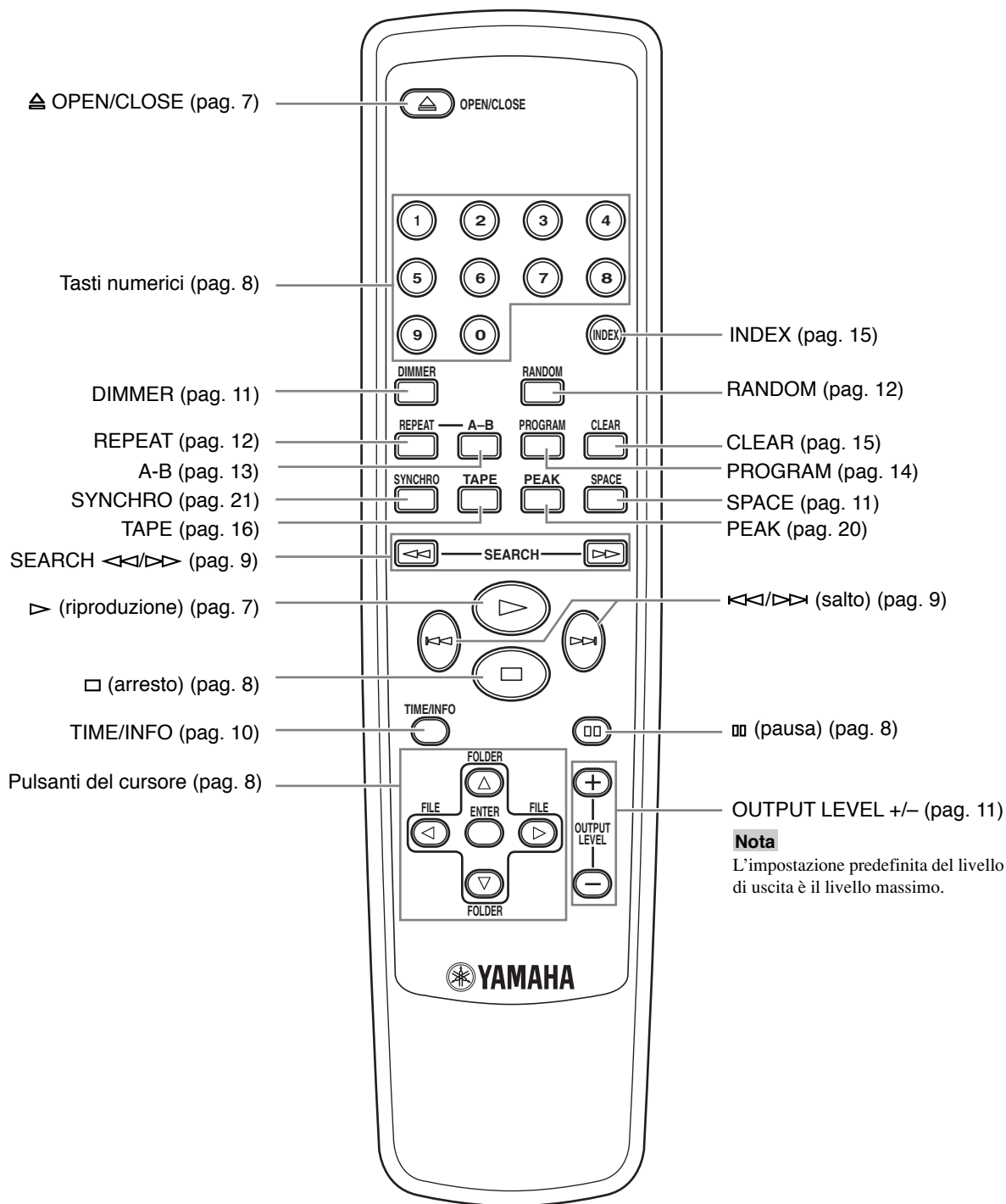

Questo manuale descrive le procedure operative dell'apparecchio per mezzo del telecomando. Per far funzionare l'apparecchio con i comandi del pannello anteriore usare i corrispondenti tasti del pannello anteriore.

FUNZIONAMENTO

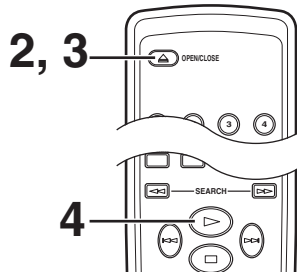
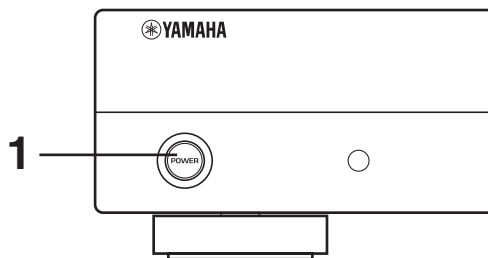

1 Premere **POWER** per accendere l'apparecchio.



2 Premere **OPEN/CLOSE** per aprire il vassoio portadisc hi e inserire un disco.

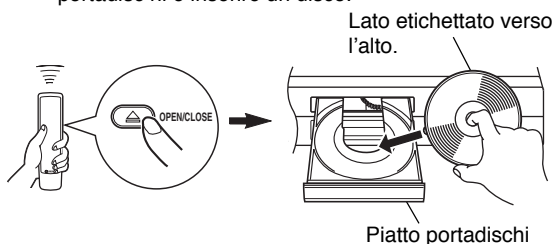

3 Premere **OPEN/CLOSE** per chiudere il piatto portadisc hi.

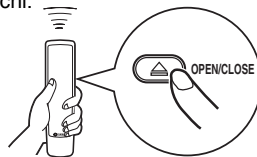

4 Premere **▷** per avviare la riproduzione.

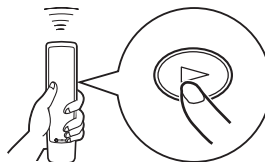

La riproduzione ha inizio dal primo brano del disco.

Note

- Dopo aver chiuso il piatto portadisc hi premendo **OPEN/CLOSE**, il display mostra le informazioni seguenti.

Audio CD

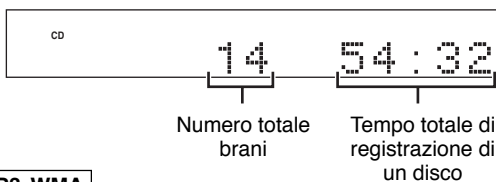

MP3, WMA

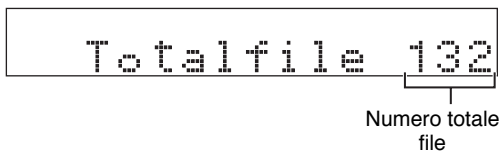

- Il piatto portadisc hi può anche essere richiuso premendo **▷** un tasto numerico o **RANDOM**, oppure spingendo dolcemente il bordo anteriore del piatto portadisc hi. Se il piatto viene chiuso in uno di questi modi, la lettura incomincerà automaticamente, ma sul quadrante non appariranno né il numero totale dei brani né la durata totale del disco.

Avvertenza

Con il piatto portadisc hi aperto, **non toccare la ruota dentata interna**. Toccandola, le dita potrebbero rimanere pizzicate nel piatto portadisc hi che si richiude, e subire lesioni.

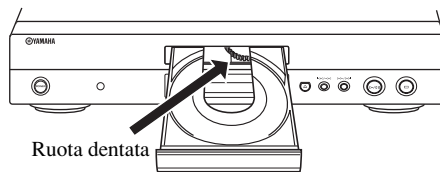

Pausa della lettura

Premere **⏏**.

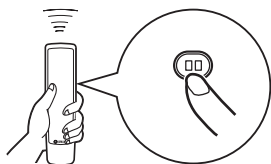

Per riprendere la lettura, premere nuovamente **⏏** (o **▶**).

* L'arresto temporaneo e la ripresa della lettura possono anche essere effettuati agendo su **▶/⏏** sul pannello anteriore dell'apparecchio.

Arresto della lettura

Premere **□**.

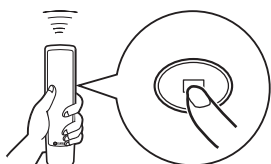

* Se si preme nuovamente **▶**, la riproduzione inizia dal primo brano.

Per spegnere

Premere di nuovo **POWER**.

* Se si riaccende l'apparecchio con un disco presente nel piatto portadischi, la riproduzione del disco comincia automaticamente, dal primo brano.

Letture a partire da un brano desiderato

Scegliere il brano desiderato usando i tasti numerici.

Esempio: per scegliere il brano 5

Premere "0" e quindi premere "5".

* Nel caso di cartelle con 100 file MP3 o WMA o più, premere "0" due volte e poi premere "5".

* La riproduzione può anche venire iniziata scegliendo un brano ed attendendo qualche secondo.

Audio CD

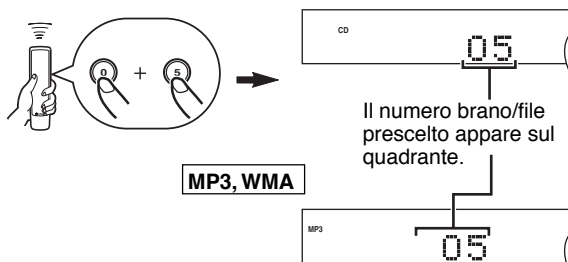

MP3, WMA

* Questo display è un esempio per un disco MP3.

* Il numero del file viene riconosciuto per disco, non per cartella. Ciò significa che il numero assegnato a ciascun file corrisponde ad una sequenza di disco.

Per ricercare un cartella/file su un disco MP3 o WMA

E' possibile riprodurre la cartella o il file desiderato utilizzando i pulsanti del cursore.

1 Premere **FOLDER** **▽/△** per scegliere la cartella desiderata.

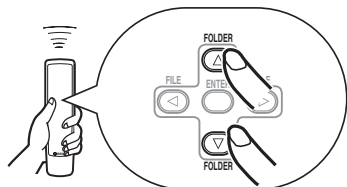

2 Premere **ENTER**.

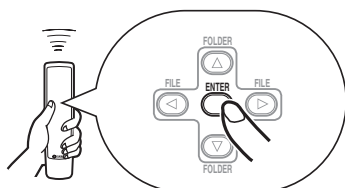

3 Premere **FILE** **</>** per scegliere il file desiderato.

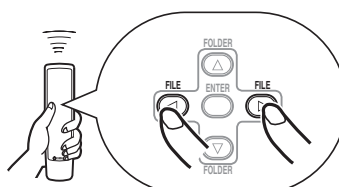

4 Premere **ENTER**.

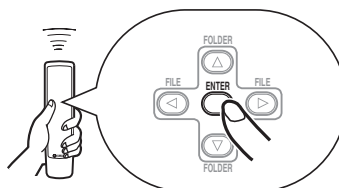

La riproduzione inizia dal file selezionato.

Per saltare all'inizio del brano desiderato (Ricerca con salto)

Per riprodurre dall'inizio il brano successivo

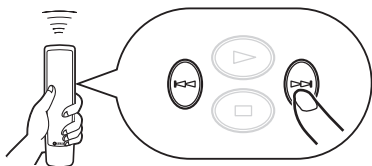

(Premere una volta.)

Per riprodurre dall'inizio il brano in corso di lettura

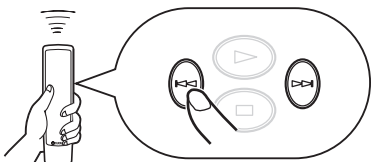

(Premere una volta.)

Per leggere dall'inizio il brano precedente

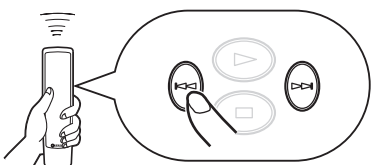

(Premere due volte.)

- Queste operazioni possono essere eseguite anche quando l'apparecchio si trova in modalità di pausa o di arresto.
- Tenendo premuto \lll (o \ggg) sul telecomando si saltano i brani in modo continuo verso numeri più bassi (o alti).
- Queste operazioni possono essere eseguite anche utilizzando \lll/\lll e \ggg/\ggg sul pannello anteriore.

Letture veloce in avanti o all'indietro (Ricerca manuale)

Avanzamento rapido

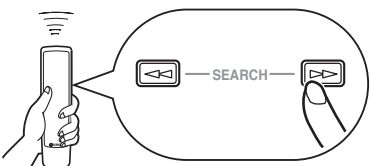

(Premere e tenere premuto.)

Inversione rapida

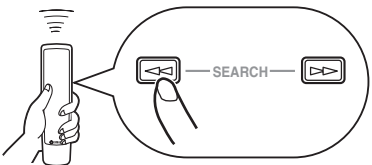

(Premere e tenere premuto.)

- Durante la ricerca manuale in entrambe le direzioni si può sentire il suono (anche se leggermente deformato). Ciò è conveniente per individuare una certa posizione all'interno di un brano o per passare velocemente in rassegna il contenuto.
- Nel caso si esegua una ricerca manuale la pausa verrà cancellata.
- Queste operazioni possono essere eseguite anche utilizzando \lll/\lll e \ggg/\ggg sul pannello anteriore.

Per cambiare tipo di tempo visualizzato

■ Durante la riproduzione di un CD Audio

E' possibile selezionare i seguenti display (① – ④) premendo **TIME/INFO**. Quando si riproduce un disco CD-TEXT vengono visualizzati anche il titolo del disco, il nome dell'artista e il nome del brano (⑤ – ⑦).

① Tempo trascorso del brano corrente (Default)

CD 11 02:24

② Tempo rimanente del brano corrente

CD 11 -01:46

③ Tempo totale di registrazione di un disco

CD TTL 24 42:37

④ Tempo rimanente del disco

CD TTL 24 -09:56

⑦ Titolo del disco

CD DISC TITLE

⑥ Nome dell'artista

CD ARTIST NAME

⑤ Nome del brano

CD TRACK NAME

Note

- Il testo informativo potrebbe non essere visualizzato con alcuni dischi CD-TEXT.
- Questa unità è in grado di visualizzare solo caratteri alfanumerici.

■ Durante la riproduzione di un file MP3 o WMA

E' possibile selezionare i seguenti display (① – ⑨) premendo **TIME/INFO**.

① Scorrimento display (Default)*

MP3 SONG TITLE

② Tempo trascorso del file corrente

MP3 12 02:31

③ Tempo rimanente del file corrente

MP3 12 -01:27

④ Nome del file

MP3 FILE NAME

⑤ Titolo brano

MP3 SONG TITLE

⑨ Commento

MP3 COMMENT

⑧ Anno

MP3 YEAR

⑦ Nome album

MP3 ALBUM NAME

⑥ Nome dell'artista

MP3 ARTIST NAME

* Il display che scorre mostra il titolo del file, il nome dell'artista ed il nome dell'album della voce selezionata.

Note

- Alcune informazioni di ID3 tag potrebbero non essere visualizzate con alcuni dischi.
- Questa unità è in grado di visualizzare solo caratteri alfanumerici.

Cambiamento di luminosità del quadrante

La luminosità del quadrante può essere regolata su tre livelli diversi premendo **DIMMER**.

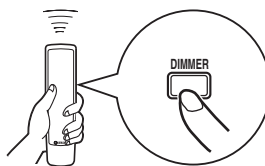

Inserimento automatico di spazi

Se si registra un disco su nastro con spazio insufficiente tra i brani, il riproduttore di nastri non sarà in grado di eseguire correttamente le operazioni di ricerca di spazi non registrati sul nastro. Per attivare la ricerca di brani, usare questa funzione per aggiungere un intervallo da circa 4 secondi fra i brani.

Premere **SPACE** per far illuminare le impostazioni correnti.

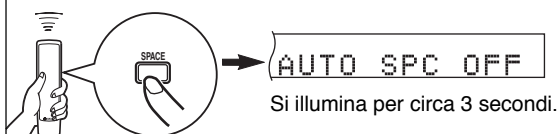

Mentre le impostazioni correnti si stanno illuminando, premere **SPACE** per commutare l'impostazione tra "AUTO SPACE ON" e "AUTO SPACE OFF".

AUTO SPC ON

Note

- Quando la funzione di spaziatura automatica è attivata, nell'indicazione del tempo totale e del tempo totale rimanente sono compresi gli intervalli di 4 secondi tra ogni brano.
- Quando la funzione di creazione automatica degli spazi è attiva durante la riproduzione, l'indicazione "AUTO SPC 4" (secondi rimanenti dell'intervallo) appare e viene eseguito il conteggio alla rovescia lampeggiando a ogni intervallo tra i brani.

Italiano

Regolazione del livello in uscita

È possibile regolare il livello del segnale di uscita mandato all'amplificatore premendo **OUTPUT LEVEL +/-**.

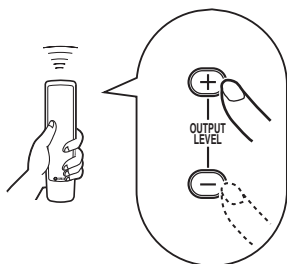

Nota

Durante la riproduzione di un disco di file MP3/WMA, il livello del segnale audio mandato al terminale DIGITAL OUT (OPTICAL) è fisso sul massimo a prescindere dal livello del volume visualizzato.

RIPRODUZIONE IN ORDINE CASUALE

I brani del disco possono essere riprodotti dall'apparecchio in ordine casuale.

Per la riproduzione in ordine casuale

Premere **RANDOM**.

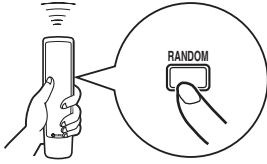

Nota

Se l'apparecchio si trova in modalità di riproduzione casuale e viene spento, allorché si preme di nuovo **POWER** per riaccenderlo viene ripristinata la modalità di riproduzione casuale.

Per cancellare la riproduzione in ordine casuale

Premere □ o **RANDOM**.

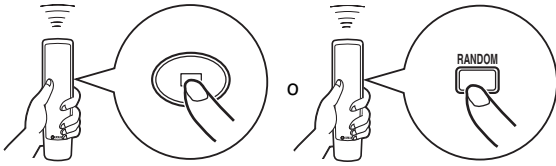

RIPRODUZIONE RIPETUTA

Ripetizione di una voce selezionata

Si può leggere ripetutamente qualsiasi brano desiderato, o l'intero disco, premendo **REPEAT**. La modalità di ripetizione cambia ogni volta che si preme **REPEAT**.

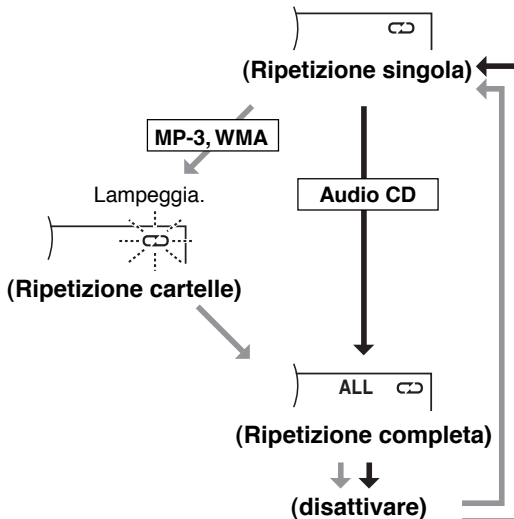
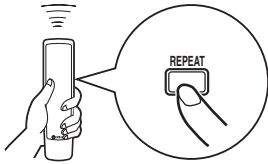

↻ (Ripetizione singola)

Viene riprodotto ripetutamente un solo brano.

* Questa funzione è anche operativa nelle modalità di riproduzione programmata e di riproduzione in successione casuale. (Se si disattiva la ripetizione della riproduzione, ridiventa attiva la riproduzione programmata o la riproduzione in successione casuale.)

↻ (Ripetizione cartelle)

MP3, WMA

* Tutti i file della cartella scelta vengono riprodotti ripetutamente.

↻ (Ripetizione completa)

Tutti i brani (l'intero disco) vengono riprodotti ripetutamente.

* In riproduzione programmata, tutti i brani programmati vengono riprodotti ripetutamente, nell'ordine.

* Se l'alimentazione viene disattivata durante la riproduzione ripetuta completa, una nuova pressione di **POWER** per accendere l'unità ripristina automaticamente la riproduzione ripetuta completa.

Ripetizione A-B

E' possibile riprodurre una specifica sezione del disco impostando due punti (punto di avvio e punto di fine).

- 1** Premere **A-B** per selezionare il punto di inizio della riproduzione ripetuta.

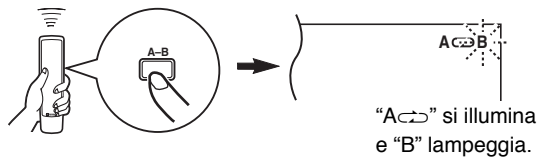

- 2** Premere **A-B** per selezionare il punto di fine della riproduzione ripetuta.

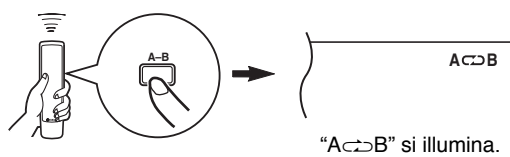

La sezione selezionata viene riprodotta ripetutamente.

Per cancellare la ripetizione A-B

Premere ripetutamente **A-B** fino a che "A<=>B" non scompare dal display.

RIPRODUZIONE PROGRAMMATA

La funzione di programmazione consente di riprodurre solo i propri brani preferiti, ed in qualsiasi ordine. Possono essere programmati 40 brani in sequenza.

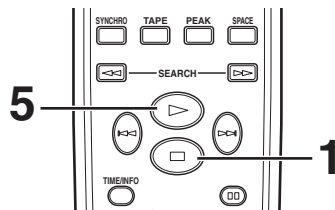
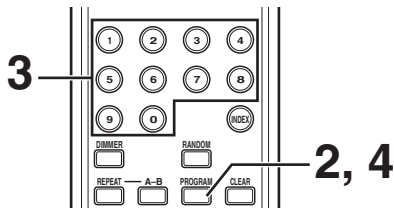

1 Premere per arrestare la riproduzione.

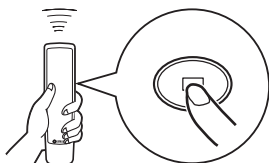

2 Premere **PROGRAM**.

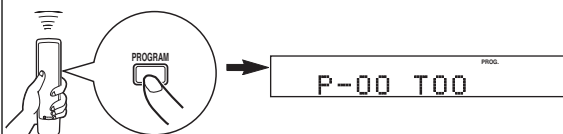

3 Programmare il brano desiderato, agendo sul tasto numerico corrispondente.

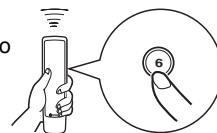

Ripetere il passo per programmare altri brani. Si può scegliere ripetutamente lo stesso brano.

MP3, WMA

Il numero del file viene riconosciuto per disco, non per cartella. Ciò significa che il numero assegnato a ciascun file corrisponde ad una sequenza di disco.

4 Al termine della programmazione, premere **PROGRAM**.

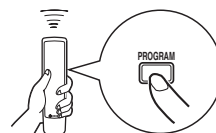

5 Per avviare la riproduzione, premere **▷**.



Informazioni display nella fase 3

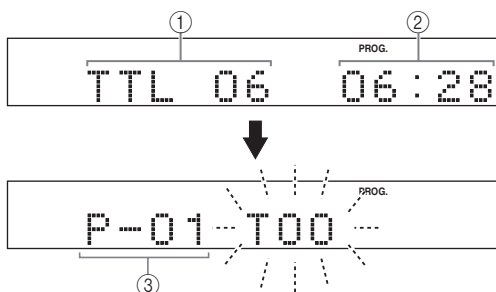

- ① Indica il numero totale dei brani correntemente programmati.
- ② Durata totale dei brani in programma sino a quel momento.
- ③ Numero in programma del brano che verrà programmato successivamente.

Arresto della lettura programmata

Premere □. Il numero del primo brano programmato apparirà sul quadrante.

Per riprendere la lettura, premere ▷. La lettura incomincia dall'inizio del programma.

Cancellazione del programma

Agire in uno dei modi seguenti.

- Premere □ o **CLEAR** ad apparecchio fermo.
- Premere il piatto portadischi.
- Spegnerne l'alimentazione.

Controllo dei dati programmati

1. Se l'apparecchio si trova nella funzione di programmazione, premere □.
2. Premere **PROGRAM**.
3. La successiva pressione di ▷◁ consente di controllare i numeri e l'ordine progressivo di programmazione dei brani. Premendo ◁◁ se ne ottiene la visualizzazione in ordine inverso.

Correzione dei dati programmati

1. Eseguire la procedura descritta al punto precedente "Controllo dei dati programmati".
2. Premere ◁◁/▷▷ sino a visualizzare il numero del brano che si intende correggere.
3. Premere il tasto numerico del telecomando corrispondente al numero del brano che si intende sostituire a quello visualizzato sul quadrante. Il numero precedente viene cancellato dalla memoria, e viene sostituito da quello nuovo.
4. Premere **PROGRAM** per completare la correzione. Per avviare immediatamente la riproduzione, una volta completata la correzione, premere ▷ invece di **PROGRAM**.

RICERCA DEGLI INDICI

Se il disco contiene dei numeri indice, la lettura può essere iniziata da qualsiasi numero indice desiderato.

1 Premere **INDEX**.

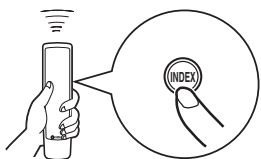

2 Premere un tasto numerico per scegliere il numero indice desiderato.

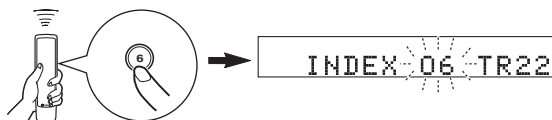

Cancellazione della funzione di ricerca indice

Premere **INDEX**.

Note

- Qualche disco ha numeri d'indice, qualche altro no. Inoltre, non necessariamente tutti i dischi con numeri d'indice hanno più di un numero d'indice.
- Il sistema di indicizzazione è un metodo per suddividere i brani in sezioni più piccole per poter individuare più facilmente quelle parti. Nel libretto che accompagna il disco viene indicata l'eventuale presenza di numeri di indice con l'indicazione (INDEX).
- In certi dischi la riproduzione può iniziare leggermente prima del punto effettivamente designato.
- Se il disco non contiene numeri di indice, la riproduzione inizierà dall'inizio del brano selezionato.
- Il numero indice può essere designato soltanto se "INDEX" è illuminato.

PROGRAMMAZIONE BRANI PER LA REGISTRAZIONE SU CASSETTA

L'apparecchio è in grado di programmare i brani presenti su un disco per la registrazione su nastro. Valutando il tempo totale di registrazione possibile della cassetta, l'apparecchio programmerà automaticamente i brani o aiuterà a programmare i brani in modo che essi entrino nella cassetta con il minimo di spazio non registrato ad ogni fine di lato.

Programmazione automatica della cassetta (per CD Audio)

L'apparecchio programma automaticamente i brani del disco lasciandoli nel loro ordine originale.

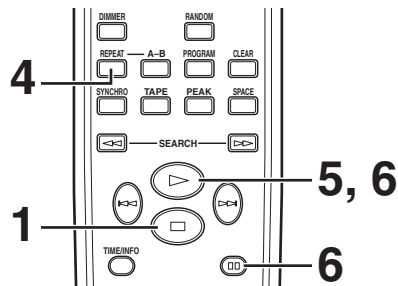
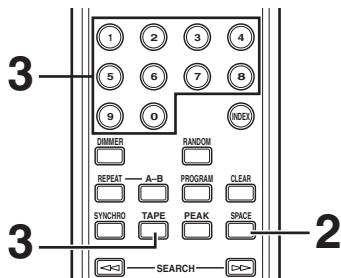

1 Premere \square per arrestare la riproduzione.

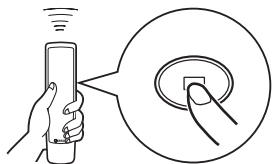

* La funzione di ricerca del livello di picco è assai utile per la regolazione del livello di registrazione su registratore a nastro. (Per dettagli vedere a pag. 20.)

2 Se desiderato, è possibile inserire automaticamente un intervallo aggiuntivo tra i brani. (Per dettagli vedere a pag. 11.)



3 Premere **TAPE** per visualizzare sul quadrante il tempo di registrazione totale possibile.

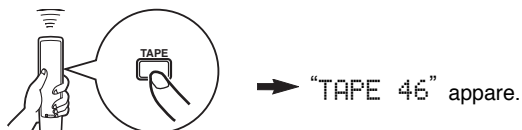

Premendo **TAPE** si può scegliere fra quattro diversi tipi di lunghezza del nastro.

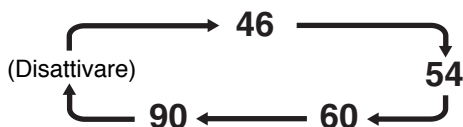

Velendo, si può anche inserire manualmente il tempo totale del nastro utilizzabile per la registrazione. Esempio: Per un nastro C-64 (32 minuti per lato), premere "6" e "4".

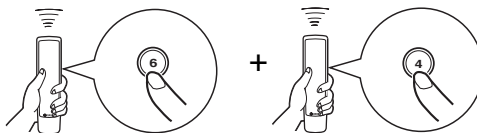

4 Premere **REPEAT**.

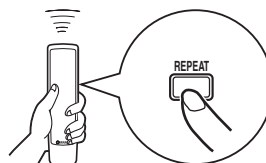

L'apparecchio programma automaticamente dei brani per entrambi i lati A e B, considerando il tempo totale della cassetta.

5 Avviare la registrazione sul registratore a nastro e quindi premere \triangleright sul telecomando di questa unità.

6 Questa unità entra in pausa automaticamente al termine del lato A. Girare il nastro sul lato B, riprendere la registrazione col registratore e quindi premere \triangleright o \square sul telecomando di questa unità per avviare la riproduzione.

Note

- Nel punto 4, dopo aver premuto il pulsante **REPEAT** si possono controllare i dati del programma per il lato A e il lato B. Vengono visualizzate per 3 secondi delle informazioni per ciascun lato.



- ① Numero dei brani programmati.
 - ② Tempo totale dei brani programmati.
 - ③ Lato del nastro.
- Non tutti i brani vengono programmati se la lunghezza della cassetta non è sufficiente. Per poter programmare tutti i brani usare una cassetta di lunghezza maggiore del tempo di riproduzione effettivo.
 - Per controllare, cancellare o correggere il programma. (Per dettagli vedere a pag. 15.)
 - * Durante il controllo dei dati del programma, notare che "Pu" appare tra i numeri dei brani per il lato A e il lato B.
 - Il numero massimo dei brani che possono essere programmati è 40. Una pausa inserita tra i lati A e B viene contata come un brano.
 - Il sistema di registrazione sincronizzata del CD può essere utilizzato solo se il registratore a cassette è compatibile con il sistema stesso. In questo caso, ai punti 5 e 6, premere prima **SYNCHRO** e poi ► del telecomando. La registrazione ha inizio automaticamente. Per dettagli vedere a pag. 21.

Programmazione manuale della cassetta (per CD Audio)

Per la registrazione sul nastro dei brani desiderati in un qualsiasi ordine.

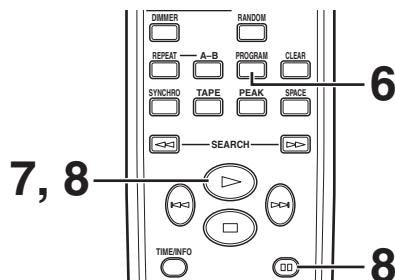
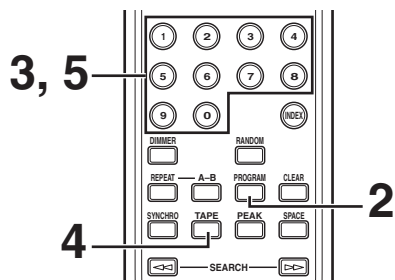

1 Eseguire le operazioni da 1 a 3 di pag. 16.

2 Premere **PROGRAM**.

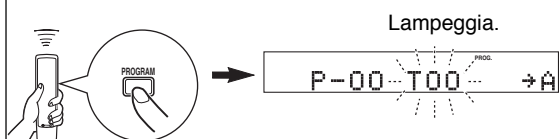

3 Usare i tasti numerici per selezionare i brani desiderati (da registrare sul lato A) nell'ordine che si desidera.

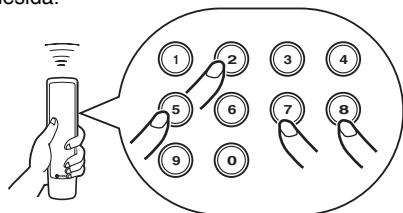

* I numeri dei brani programmati si illuminano sul quadrante.

4 Quando si è terminato di selezionare i brani del lato A, premere **TAPE**.



Viene inserita una pausa.

5 Usare i tasti numerici per scegliere i numeri del brano (da registrare sul lato B) nell'ordine.

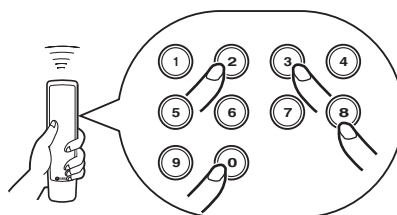

6 Premere **PROGRAM**.

7 Avviare la registrazione sul registratore a nastro e quindi premere ▶ sul telecomando di questa unità.

8 Questa unità entra in pausa automaticamente al termine del lato A. Girare il nastro sul lato B, riprendere la registrazione col registratore e quindi premere ▷ o [CD] sul telecomando di questa unità per avviare la riproduzione.

Note

- Se, ai punti 3 o 5, appare sul quadrante l'indicazione "Err" il numero del brano appena selezionato non può essere programmato perchè non c'è abbastanza tempo rimasto sul nastro.
- Ai punti 3 o 5, ogni volta che si fa una selezione, il numero del brano e il tempo rimanente del nastro appariranno sul quadrante, che cambierà indicando il numero del brano seguente.
- Per controllare, cancellare o correggere i programmi. (Per dettagli vedere a pag. 15.)
 - * Durante il controllo dei dati del programma, notare che "Pu" appare tra i numeri dei brani per il lato A e il lato B.
- Il numero massimo dei brani che possono essere programmati è 40. Se si inserisce una pausa, questa viene contata come un brano.
- Il sistema di registrazione sincronizzata del CD può essere utilizzato solo se il registratore a cassette è compatibile con il sistema stesso. In questo caso, ai punti 7 e 8, premere prima **SYNCHRO** e poi ▶ del telecomando. La registrazione ha inizio automaticamente. Per dettagli vedere a pag. 21.

Programmazione casuale per registrazione su cassetta (per CD Audio)

L'apparecchio programma automaticamente i brani in ordine casuale.

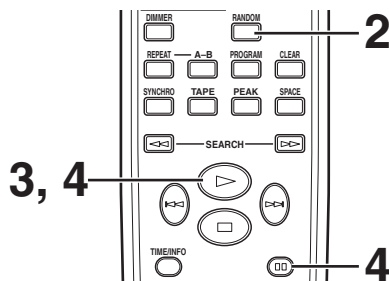

1 Eseguire le operazioni da 1 a 3 di pag. 16.

2 Premere **RANDOM**.

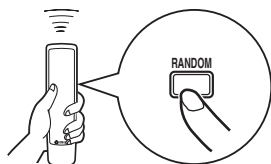

* L'apparecchio programma automaticamente e in ordine casuale dei brani per entrambi i lati A e B, considerando il tempo totale della cassetta.

3 Avviare la registrazione sul registratore a nastro e quindi premere ► sul telecomando di questa unità.

4 Questa unità entra in pausa automaticamente al termine del lato A. Girare il nastro sul lato B, riprendere la registrazione col registratore e quindi premere ► o ■■ sul telecomando di questa unità per avviare la riproduzione.

Note

- Dal momento che il dato programmato cambia ogni volta che si preme **RANDOM**, anche lo spazio rimanente alla fine di ciascun lato del nastro cambia in proporzione.
- Non tutti i brani vengono programmati se la lunghezza della cassetta non è sufficiente. Per poter programmare tutti i brani usare una cassetta di lunghezza maggiore del tempo di riproduzione effettivo.
- Al punto 2, si possono controllare i dati del programma per il lato A e il lato B. Informazioni per ciascun lato vengono visualizzate per 3 secondi.



- ① Numero dei brani programmati.
- ② Tempo totale dei brani programmati.
- ③ Lato del nastro.

- Il numero massimo dei brani che possono essere programmati è 40. Una pausa inserita tra i lati A e B viene contata come un brano.
- Il sistema di registrazione sincronizzata del CD può essere utilizzato solo se il registratore a cassette è compatibile con il sistema stesso. In questo caso, ai punti 3 e 4, premere prima **SYNCHRO** e poi ► del telecomando. La registrazione ha inizio automaticamente. (Per dettagli vedere a pag. 21.)

Ricerca automatica del livello di picco di un disco (per CD Audio)

Questa unità ricerca automaticamente il livello di picco di un disco e riproduce ripetutamente tale parte. In caso di registrazione su nastro questa caratteristica si rivela particolarmente utile per la regolazione del livello di volume di registrazione da parte del registratore.

- 1** Premere  per arrestare la riproduzione.

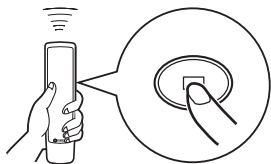

- 2** Premere **PEAK**.

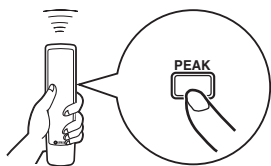

↓

Sul quadrante si illumina "PK" e la ricerca del livello di picco del disco verrà condotta per tutta la durata del disco.

La ricerca del livello di picco richiede pochi minuti.

↓

Dopo la ricerca, questa unità riproduce ripetutamente la parte attorno al livello di picco per circa 4 secondi.

A seconda del livello di picco regolare il livello di registrazione del registratore a nastro. (Per dettagli vedere il manuale dell'utente del registratore a nastro.)

Per disattivare la funzione di ricerca del livello di picco

Premere .

Nota

Ripetendo più volte sullo stesso disco l'operazione di ricerca del livello di picco, non viene necessariamente sempre selezionata la stessa porzione di brano. Questo perché l'apparecchio ricerca il livello di picco fra le parti del disco selezionate a caso dal micro-computer incorporato.

REGISTRAZIONE SINCRONIZZATA DA COMPACT DISC

Questo apparecchio è in grado di effettuare automaticamente delle registrazioni su nastro sincronizzate con la riproduzione del compact disc che si intende registrare. La funzione consente quindi di effettuare tali registrazioni in modo facile e preciso. Per questo tipo di registrazioni è però necessario l'impiego di un registratore a cassette Yamaha compatibile con questa funzione. (L'eventuale compatibilità, o meno, del registratore utilizzato è indicata nel manuale di istruzioni del registratore stesso.)

* Questo apparecchio ed il registratore devono essere posizionati vicino l'uno all'altro, in modo da poter ricevere entrambi contemporaneamente i segnali provenienti dal telecomando.

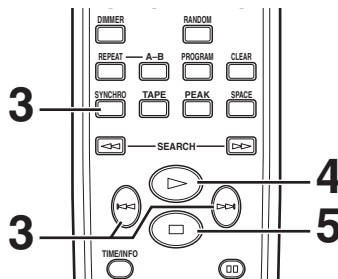
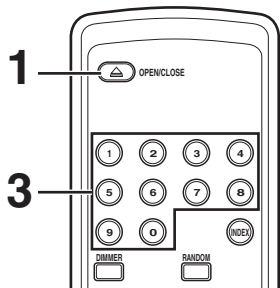

1 Premere **OPEN/CLOSE** per aprire il vassoio portadischi e inserire il disco.

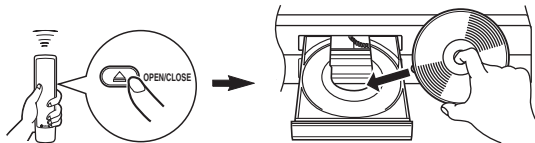

2 Inserire nel registratore il nastro sul quale si vuole effettuare la registrazione.

* La funzione di ricerca del livello di picco è assai utile per la regolazione del livello di registrazione su registratore a nastro. (Per dettagli vedere a pag. 20.)

3 Premere **SYNCHRO**.

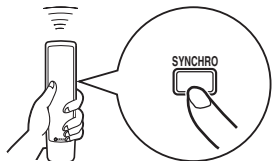

Quest'unità si porta in pausa di registrazione ed il registratore a cassette si porta in modalità REC/PAUSE (registrazione/pausa).

* In questa condizione, l'indicazione dell'ora lampeggia sul quadrante di questo apparecchio.

Se del caso, designare il brano desiderato premendo un tasto numerico o .

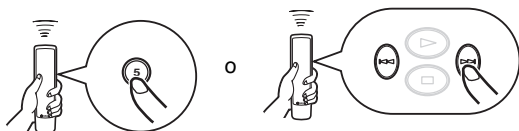

4 Premere .

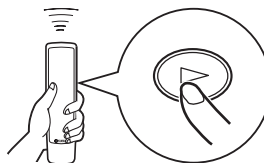

La riproduzione del CD e la registrazione sul nastro hanno inizio.

* La riproduzione del CD inizia con un leggero ritardo rispetto all'avvio della registrazione.

5 Per arrestare temporaneamente la registrazione e iniziare nuovamente a registrare partendo da un brano prescelto, arrestare il funzionamento dell'apparecchio premendo , e così arrestare anche il registratore a cassette, dopo di che ripetere le operazioni 3 e 4.

Per annullare la funzione di registrazione sincronizzata CD-nastro

Premere .

Note

- Per arrestare la registrazione, temporaneamente o definitivamente, agire sul registratore come opportunamente necessario. (Per dettagli vedere il manuale dell'utente del registratore a nastro).
- Con questa funzione si può anche procedere alla registrazione di serie di brani programmati. (Per dettagli vedere le pagine 14 e 15).
- Questa funzione può anche essere utilizzata insieme alla funzione di programmazione automatica del nastro. (Per dettagli vedere le pagine 16 e 17).

NOTE SUI DISCHI

Dischi che possono essere riprodotti con quest'apparecchio

Questo lettore per compact disc è stato studiato espressamente per la riproduzione di compact disc recanti i marchi mostrati sotto. Evitare di inserire nell'apparecchio dischi di tipi diversi. Questo lettore può riprodurre anche compact disc da 8 cm.



.... Compact disc (audio digitali)

I dischi più popolari fra quelli disponibili in commercio per CD audio.



.... Dischi audio digitali CD-R, CD-RW

CD di musica fatti copiando CD su CD-R o CD-RW (compresi i formati MP3 o WMA).



Note

- Si raccomanda di utilizzare solo un CD-R o CD-RW fabbricato da un produttore affidabile.
- Utilizzare soltanto CD-R o CD-RW che rechino almeno una delle seguenti frasi sul disco o sull'astuccio del disco.
FOR CONSUMER
FOR CONSUMER USE
FOR MUSIC USE ONLY
- Accertarsi di utilizzare un disco CD-R o CD-RW finalizzato.



.... Dischi CD-TEXT

I dischi registrati con dati di testo quali titoli di album, titoli di brani e nomi di artisti. Questi dischi possono essere riprodotti utilizzando normali lettori CD, tuttavia i dati di testo possono essere visualizzati solo con lettori CD che abbiano la capacità di visualizzare questi dati.

Nota

Questo lettore di compact disc potrebbe non essere in grado di leggere alcuni CD-RW o dischi che non fossero stati registrati correttamente.

Per evitare un malfunzionamento di quest'apparecchio:

- Non usare nessuno dei dischi di formato non standard (a forma di cuore, ecc.), disponibili in commercio, in quanto potrebbero danneggiare l'apparecchio.
- Non usare un disco con del nastro adesivo, sigilli o colla. Se si usano dischi di questo tipo, potrebbe capitare che un disco rimanga incastrato nell'apparecchio, o l'apparecchio stessa potrebbe danneggiarsi.



Note su come maneggiare i compact disc

- Trattare sempre i dischi con attenzione, per evitare di danneggiarne la superficie.

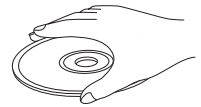

- I compact disc non si usurano con la continua riproduzione, ma ogni eventuale danno alla superficie del disco causato da un uso improprio può avere effetti negativi sulla qualità della riproduzione.
- Per scrivere sul lato dell'etichetta del disco, usare solo un pennarello o altro tipo simile di penna. Non usare penne a sfera, matite o altri strumenti aguzzi, dato che possono danneggiare il disco e influenzare negativamente la riproduzione del disco.
- Fare attenzione a che i dischi non si deformino.
- Quando un disco non viene utilizzato, rimuoverlo dall'apparecchio e conservarlo nella sua custodia.
- Fare attenzione a non graffiare la superficie di riproduzione del disco al momento di rimuovere o conservare un disco.
- Il suono dei compact disc non viene influenzato dalle piccole particelle di polvere, o dalle impronte digitali eventualmente accumulate sulla sua superficie. Si consiglia comunque di tenerli sempre puliti usando un panno asciutto e pulito. Non strofinare i dischi con moto circolare, ma in linea retta dal centro verso l'esterno.

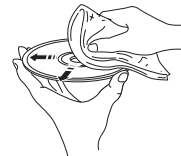

- Per la pulizia della superficie del disco NON usare alcun tipo di soluzioni o spray per pulizia dei dischi, liquidi o spray anti-statici, o qualsiasi altra sostanza chimica. Tali sostanze potrebbero danneggiare irreparabilmente la superficie di plastica del disco.
- Non esporre i dischi per prolungati periodi di tempo alla diretta luce del sole, ad alte temperature e all'umidità, per evitare deformazioni o danni al disco stesso.

No!



Letture di CD da 8 cm

Inserire i CD da 8 cm nell'apposita zona incavata del piatto portadischi. Non sovrapporre normali CD da 12 cm su CD da 8 cm.

DIAGNOSTICA

Se l'apparecchio non funziona correttamente, controllare i punti seguenti per vedere se il problema è risolvibile con le semplici soluzioni proposte. In caso negativo, o se il problema non risulta prevista nella colonna "SINTOMO", staccare il cavo di alimentazione e rivolgersi ad un rivenditore autorizzato Yamaha, o ad un centro di servizio.

SINTOMO	CAUSA PROBABILE	RIMEDIO
L'apparecchio non si accende quando si preme POWER.	Il cavo di alimentazione è staccato, o inserito in modo non corretto.	Collegare il cavo di alimentazione ben a fondo.
Il piatto portadischi non si richiude completamente.	Un qualche oggetto estraneo impedisce la chiusura del piatto.	Esaminare attentamente il piatto e togliere l'eventuale impedimento.
La riproduzione non ha inizio.	Il disco è danneggiato.	Problema probabilmente insolubile. Ascoltare qualcos'altro.
	Si è formata della condensa sul pickup laser.	Accendere l'apparecchio ed attendere 20 o 30 minuti prima di avviare la riproduzione.
	Il disco è stato inserito capovolto.	Inserire il disco in modo corretto, con il lato etichettato rivolto verso l'alto.
	Il disco è sporco.	Pulire il disco.
	Il disco CD-RW (Riscrivibile) non è registrato correttamente.	Sostituire il disco con un disco registrato correttamente e che possa essere letto da quest'apparecchio.
	Il disco non è di tipo standard e non può essere letto con quest'apparecchio.	
La riproduzione inizia con ritardo, o in un punto diverso da quello previsto.	Il disco è forse rigato o danneggiato.	Problema probabilmente insolubile. Ascoltare qualcos'altro.
Nessun suono.	Errato collegamento dei cavi di uscita.	Verificare il collegamento dei cavi. Se il problema persiste, i cavi sono probabilmente difettosi.
	L'amplificatore non è predisposto in modo corretto.	Regolare i comandi dell'amplificatore in modo da selezionare l'ingresso corretto.
	I tasti OUTPUT LEVEL +/- sono impostati su livello minimo.	Regolare il volume utilizzando i tasti OUTPUT LEVEL +/- .
L'audio "saltella".	L'apparecchio subisce vibrazioni o altri disturbi.	Modificare l'installazione dell'apparecchio.
	Il disco è sporco.	Pulirlo.
L'audio "ronza".	Cavi collegati in modo difettoso.	Verificare il collegamento dei cavi. Se il problema persiste, i cavi sono probabilmente difettosi.
Disturbi dovuti ad una radio vicina.	La radio è troppo vicina all'apparecchio.	Allontanare adeguatamente i due apparecchi.
Rumore dall'interno del piatto portadischi.	Il disco è probabilmente ondulato.	Nulla da fare. Ascoltare qualcos'altro.
Il telecomando non funziona.	Le batterie del telecomando sono esaurite.	Sostituirle con altre nuove.
	Il telecomando viene usato da troppo lontano o ad una angolatura sbagliata.	Usare entro 6 m, ad una deviazione massima di 60°.
	La luce solare, o una luce da lampada fluorescente con inverter, ecc., colpiscono direttamente il sensore dell'apparecchio principale che riceve i raggi del telecomando.	Cambiare di posto dell'apparecchio principale.
Il televisore funziona in modo strano quando viene usato il telecomando.	Il telecomando è stato usato vicino ad apparecchi TV dotati di fotosensore a raggi infrarossi.	Cercare un altro posto per questo apparecchio, lontano dal televisore.

DATI TECNICI

Sezione audio

Risposta in frequenza	2 Hz – 20 kHz, $\pm 0,5$ dB
Distorsione armonica + rumore (1 kHz)	0,003 % o meno
Rapporto segnale/rumore	105 dB o più
Gamma dinamica	95 dB o più
Tensione di uscita (1 kHz, 0 dB)	$2,0 \pm 0,5$ V

Proprietà diodo laser

Materiale	GaAlAs
Lunghezza d'onda	780 nm
Durata emissioni	continue
Uscita laser	$44,6 \mu\text{W}^*$ massimo

* Questa uscita è il valore misurato ad una distanza di circa 200 mm dalla superficie della lente dell'obiettivo sul blocco pick-up ottico.

Dati generali

Alimentazione

Modelli per l'Europa e

Gran Bretagna 220-240 V, 50 Hz

Consumo 13 W

Dimensioni (L x A x P) 435 x 87 x 287 mm

Peso 3,5 kg

Tutti i dati tecnici sono soggetti a variazioni senza preavviso.

PRECAUCIÓN: LEA LAS INDICACIONES SIGUIENTES ANTES DE UTILIZAR ESTE APARATO.

- 1 Para asegurar el mejor rendimiento de este aparato, lea atentamente este manual. Y luego guárdelo en un lugar seguro para poder consultarlo en el futuro en caso de ser necesario.
- 2 Instale este sistema de sonido en un lugar bien ventilado, fresco, seco y limpio, con un espacio libre mínimo de 10 cm por la parte superior, los costados derecho e izquierdo y la parte posterior del CDX-397MK2, y alejado de la luz solar directa, fuentes de calor, vibración, polvo, humedad y/o frío.
- 3 Coloque este aparato lejos de otros aparatos eléctricos, motores o transformadores, para evitar así los ruidos de zumbido.
- 4 No exponga este aparato a cambios bruscos de temperaturas, del frío al calor, ni lo coloque en lugares muy húmedos (una habitación con deshumidificador, por ejemplo), para impedir así que se forme condensación en su interior, lo que podría causar una descarga eléctrica, un incendio, daños en el aparato y/o lesiones a las personas.
- 5 Evite instalar este aparato en un lugar donde puedan caerle encima objetos extraños o donde quede expuesto al goteo o a la salpicadura de líquidos. Encima de este aparato no ponga:
 - Otros componentes, porque pueden causar daños y/o decoloración en la superficie de este aparato.
 - Objetos con fuego (velas, por ejemplo), porque pueden causar un incendio, daños en el aparato y/o lesiones a las personas.
 - Recipientes con líquidos, porque pueden caerse y derramar el líquido, causando descargas eléctricas al usuario y/o dañando el aparato.
- 6 No tape este aparato con un periódico, mantel, cortina, etc. para no impedir el escape del calor. Si aumenta la temperatura en el interior del aparato, esto puede causar un incendio, daños en el aparato y/o lesiones a las personas.
- 7 No enchufe este aparato a una toma de corriente hasta después de haber terminado todas las conexiones.
- 8 No ponga el aparato al revés. Podría recalentarse y posiblemente causar daños.
- 9 No utilice una fuerza excesiva con los conmutadores, los controles y/o los cables.
- 10 Cuando desconecte el cable de la alimentación de la toma de corriente, sujete la clavija y tire de ella; no tire del propio cable.
- 11 No limpie este aparato con disolventes químicos porque podría estropear el acabado. Utilice un paño limpio y seco para limpiar el aparato.
- 12 Utilice solamente la tensión especificada en este aparato. Utilizar el aparato con una tensión superior a la especificada resulta peligroso y puede producir un incendio, daños en el aparato y/o lesiones a las personas. Yamaha no se hará responsable de ningún daño debido al uso de este aparato con una tensión diferente de la especificada.
- 13 No intente modificar ni arreglar este aparato. Póngase en contacto con el personal de servicio Yamaha cualificado cuando necesite realizar alguna reparación. La caja no deberá abrirse nunca por ninguna razón.
- 14 Cuando no piense utilizar este aparato durante mucho tiempo (es decir, cuando se ausente de casa por vacaciones, etc.) desconecte el cable de alimentación de la toma de corriente.
- 15 Asegúrese de leer la sección "GUIA PARA LA LOCALIZACION DE AVERIAS" antes de dar por concluido que su aparato está averiado.
- 16 Antes de desplazar el aparato, retire primero el disco del mismo, oprima POWER para apagar el aparato y luego desconecte la clavija de alimentación de CA de la toma de corriente.
- 17 La condensación se formará cuando cambie de repente la temperatura ambiental. Desconecte en este caso el cable de alimentación de la toma de corriente y no utilice la unidad.
- 18 La unidad se calentará cuando la utilice durante mucho tiempo. Desconecte en este caso la alimentación y luego no utilice la unidad para permitir que ésta se enfríe.
- 19 Instale esta unidad cerca de la toma de CA, donde se pueda llegar fácilmente a la clavija de alimentación de CA.
- 20 Las pilas no deberán exponerse a un calor excesivo como, por ejemplo, la luz solar directa, el fuego o algo similar.

Aunque usted apague esta unidad con POWER, esta unidad no se desconectará de la fuente de alimentación de CA mientras esté conectada a la toma de CA.

PELIGRO

Cuando se conecte esta unidad a una toma de corriente no acerque sus ojos a la abertura de la bandeja del disco ni a otras aberturas para mirar al interior.

ADVERTENCIA

PARA REDUCIR EL RIESGO DE INCENDIO O DESCARGA ELÉCTRICA, NO EXPONGA ESTA UNIDAD A LA LLUVIA NI A LA HUMEDAD.

El componente láser de este producto es capaz de emitir radiación que sobrepasa el límite establecido para la clase 1.

CONTENIDO

CARACTERISTICAS	2	REPRODUCCION AL AZAR	12
TIPOS DE DISCOS SOPORTADOS	2	REPETICION DE LA REPRODUCCION	12
DESEMBALAJE	3	Repetición de un elemento seleccionado ..	12
NOTAS SOBRE EL CONTROL REMOTO	3	Repetición A-B	13
CONEXIONES	4	REPRODUCCION PROGRAMADA	14
IDENTIFICACION DE LOS COMPONENTES	5	BUSQUEDA DE INDICES	15
Panel delantero	5	PROGRAMACION DE PISTAS PARA GRABACION EN CINTA	16
Pantalla de exhibición	5	Programación automática para grabar en cinta (para Audio CD)	16
Control remoto	6	Programación manual para grabar en cinta (para Audio CD)	18
FUNCIONAMIENTO BÁSICO	7	Programación al azar para grabar en cinta (para Audio CD)	19
Para hacer una pausa en la reproducción ...	8	Búsqueda automática del nivel de cresta en un disco (para Audio CD)	20
Para parar la reproducción	8	GRABACION SINCRONIZADA DE DISCO COMPACTO	21
Para desconectar al alimentación	8	NOTAS SOBRE LOS DISCOS	22
Para reproducir directamente desde la pista deseada	8	Discos que pueden reproducirse en este aparato	22
Búsqueda de una carpeta/archivo en un disco MP3 o WMA	8	Notas sobre el uso de discos compactos	22
Para saltar al principio de la pista deseada (Búsqueda con salto)	9	GUIA PARA LA LOCALIZACION DE AVERIAS	23
Para avanzar o retroceder rápidamente (Búsqueda manual)	9	ESPECIFICACIONES	24
Cambio de la exhibición	10		
Para cambiar el brillo de la pantalla de exhibición	11		
Espacios automáticos	11		
Ajuste del nivel de salida	11		

CARACTERÍSTICAS

- **Reproducción de discos CD-R, CD-RW (regrabables)**
(Para más detalles, consulte la página 22.)
- **Exhibición de datos de CD-TEXT**
- **Reproducción programada**
- **Reproducción al azar**
- **Reproducción repetida de una pista/ disco entero/varios discos**
- **Función de búsqueda automática de nivel de cresta**
- **Función de programación de pistas útil para grabar pistas que entren, en cualquier longitud de cinta**
- **Función de espacios automáticos**
- **Grabación sincronizada de disco compacto**
- **Brillo de la pantalla de exhibición ajustable**
- **Control remoto**
- **Salida digital óptica**
- **Reproducción de discos MP3 y WMA**

TIPOS DE DISCOS SOPORTADOS

Con este aparato puede disfrutar de discos de música. Como algunas operaciones de discos de este aparato se limitan a tipos de discos específicos, los tipos de discos soportados se indican utilizando los iconos mostrados más abajo. Cada icono significa que la operación se limita al tipo de disco correspondiente. Para conocer información relacionada con las normas de los discos soportados y notas acerca del uso de los discos, consulte "NOTAS SOBRE LOS DISCOS" (página 22). Las operaciones que no tienen indicado un icono se pueden realizar con todos los tipos de discos.

CD de música	MP3, WMA
Audio CD	MP3, WMA

Acerca de los discos MP3 y WMA

Puede reproducir los archivos MP3 y WMA grabados en discos CD-R o CD-RW de forma muy similar a la de un CD de música. Este aparato considera las carpetas del disco como álbumes, y los archivos como pistas (como se muestra más abajo).

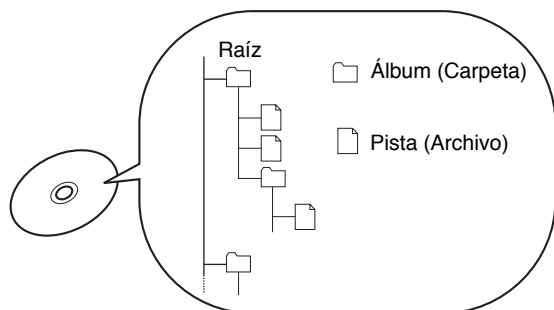

¿Qué es MP3?

"MP3 (MPEG-1 Audio Layer-3)" es una tecnología y un formato estándar para comprimir una secuencia de audio y crear un archivo de tamaño pequeño. Sin embargo, el nivel original de la calidad del sonido se conserva durante la reproducción. Algunos discos MP3 tienen la información de ficha ID3.

* La ficha ID3 significa los metadatos grabados en el disco MP3, como títulos de canciones, nombres de artistas, etc.

Notas

- Dependiendo de las condiciones de la grabación como, por ejemplo, los ajustes del software de grabación, este aparato tal vez no pueda reproducir el disco o los archivos en el orden en que se hizo la grabación de los mismos.
- Este aparato es compatible con una gama de velocidades de bits de 32, 64, 96, 128, 160, 192, 256 ó 320 kbps, y con archivos MP3 codificados con bit variable.
- Este aparato es compatible con frecuencias de muestreo de 44,1 ó 48 kHz.
- El disco deberá ser compatible con ISO9660.

¿Qué es WMA?

"WMA (Windows Media Audio)" es un formato de archivo Microsoft para codificar archivos de audio digital similar a MP3, aunque puede codificar archivos a velocidad superior a la de MP3.

Notas

- Este aparato es compatible con una gama de velocidades de bits de 192 kbps o menos, y con archivos WMA codificados con bit variable.
- Este aparato es compatible con frecuencias de muestreo de 44,1 kHz.
- El disco deberá ser compatible con ISO9660.
- Los archivos WMA con protección del copyright no se pueden reproducir con este aparato.

DESEMBALAJE

Extraiga cuidadosamente este aparato y accesorios de la caja. Se encontrará el aparato y los siguientes accesorios.

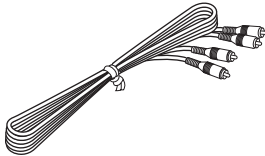
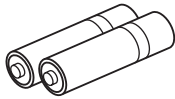
<p>Control remoto</p> 	<p>Cable con clavijas de audio</p> 
	<p>Pila (AAA, R03, UM-4) x 2</p> 

NOTAS SOBRE EL CONTROL REMOTO

Instalación de las pilas

1. Dé vuelta el control remoto y abra la cubierta del compartimento de las pilas deslizando la flecha de la izquierda.
2. Inserte las pilas (AAA, R03, UM-4), de acuerdo a las marcas de polaridad del interior del compartimento de las pilas.
3. Cierre la cubierta del compartimento de las pilas.

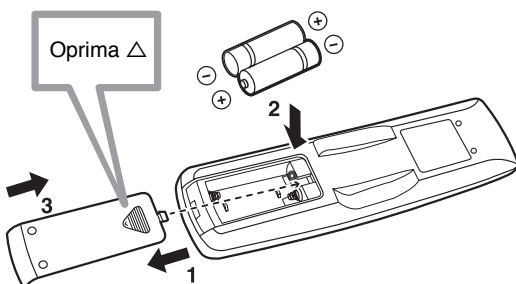

Cambio de pilas

Si disminuye el alcance del control remoto, las pilas están viejas. Se debe cambiar ambas pilas simultáneamente.

Notas

- Se deben usar siempre pilas AAA, R03, UM-4.
- Las polaridades deben estar en su sentido correcto. (Consulte la figura en el compartimento.)
- Quite las pilas del control remoto si no se va a usar durante mucho tiempo.
- Si las pilas pierden, se deben tirar inmediatamente. No se debe tocar el líquido o dejar que entre en contacto con la ropa, etc. Se debe limpiar completamente el compartimento de las pilas antes de colocar pilas nuevas.

Alcance del control remoto

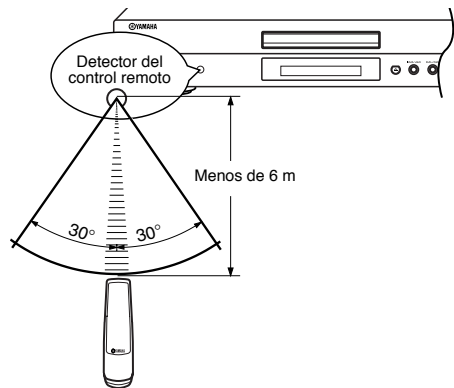

Notas

- No deben haber obstáculos grandes entre el control remoto y el aparato.
- Si el sensor del control remoto queda iluminado por una luz muy intensa (por ejemplo una lámpara fluorescente concentrada, etc.) el control remoto puede no funcionar correctamente. En este caso, cambie el aparato de lugar para que no reciba esta luz directamente.

CONEXIONES

- Antes de hacer una conexión, desconectar el interruptor principal de este aparato y del amplificador o del aparato al que está conectado este aparato.
- Se deben hacer las conexiones a los terminales de entrada correctos del amplificador u otro aparato.

- Si la ubicación de este aparato hace que se produzcan interferencias de otros aparatos tales como el sintonizador, se deben alejar los equipos.

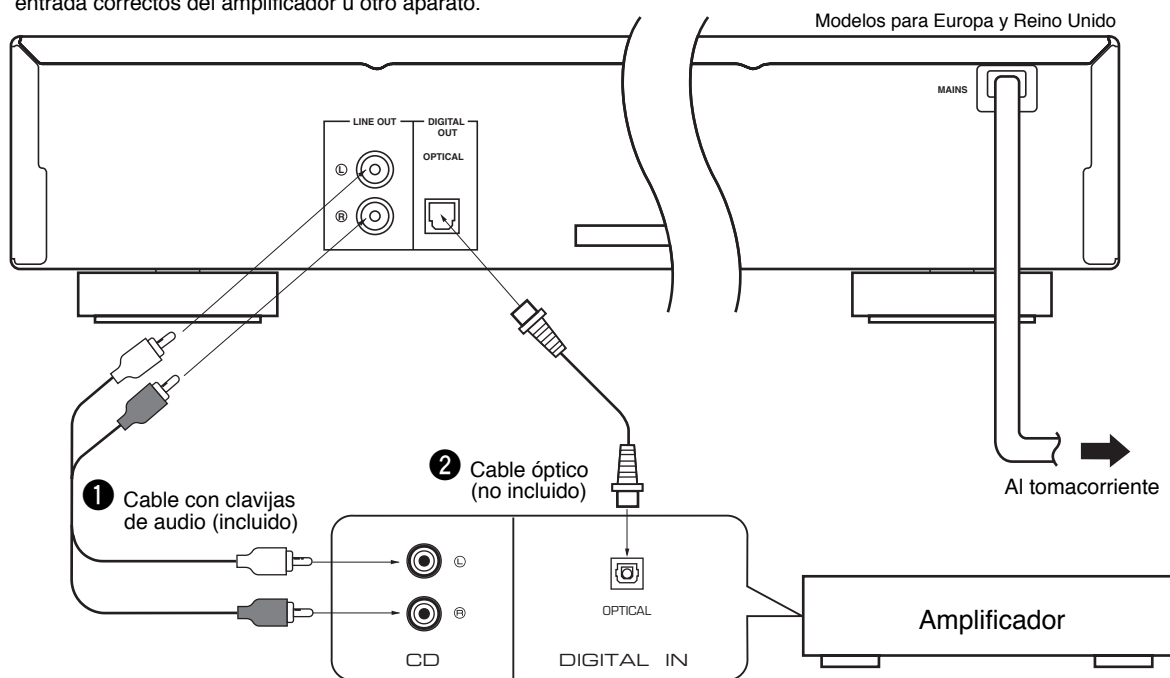

■ Seleccione una de las formas indicadas a continuación para conectar este aparato.

Precaución No enchufe este aparato a una toma de corriente hasta después de haber terminado todas las conexiones.

Cuando se usan los terminales **LINE OUT** (analógicos) de este aparato (①)

Conecte estos terminales a los terminales "CD" (o "AUX") del amplificador. Para detalles adicionales sobre estas conexiones consulte las instrucciones de funcionamiento del amplificador.

* Las conexiones de los terminales de salida LINE OUT izquierdo ("L") y derecho ("R") deben conectarse a los correspondientes terminales (izquierdo y derecho) del amplificador u otro aparato.

- Se puede ajustar la salida de señales de nivel de cualquiera de estos terminales en el amplificador utilizando los botones **OUTPUT LEVEL +/-**.
- Cuando utilice los terminales DIGITAL OUT (OPTICAL) utilice el botón **OUTPUT LEVEL +/-** para ajustar al máximo el nivel de la salida de señales al amplificador.

Cuando se usa el terminal **DIGITAL OUT** (OPTICAL) de este aparato (②)

- Haga las conexiones de este terminal al terminal de entrada óptica de un amplificador usando un cable de fibra óptica (en venta en los comercios del ramo).
 - * Utilice un cable óptico fiable.
- Este terminal se puede conectar a un terminal de entrada óptica de un grabador de minidiscos, etc. para grabar directamente de un disco compacto a un minidiscos.

■ Para conectar este aparato a una toma de CA

Después de hacer todas las conexiones, conecte el cable de alimentación de este aparato a una toma de CA.

IDENTIFICACION DE LOS COMPONENTES

() indica el número de página en que se encuentran las descripciones de los controles.

Panel delantero

Las funciones de control del aparato y del control remoto son prácticamente iguales, excepto los descritos a continuación.

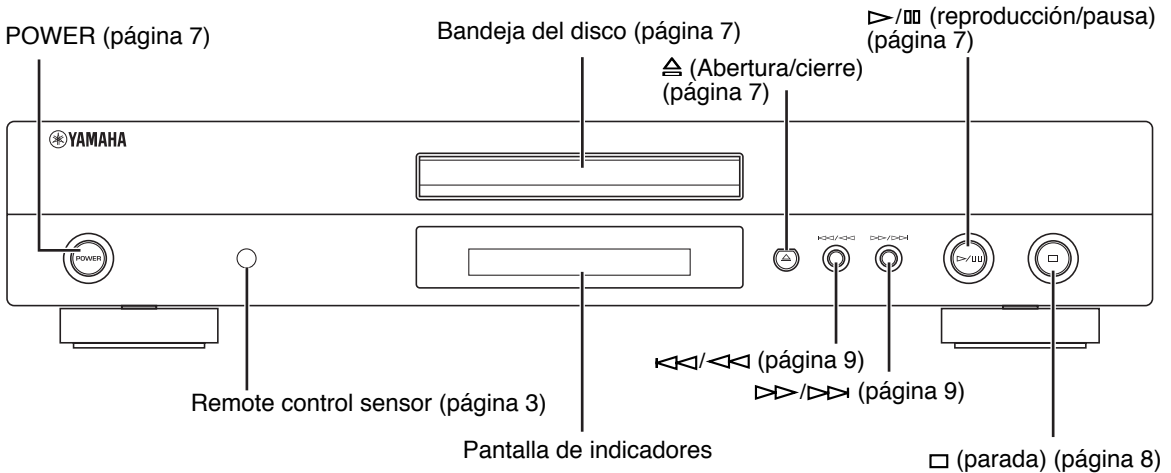

- El ▷/⏸ en el aparato principal tiene las funciones de ▷ (reproducción) y ⏸ (pausa) del control remoto.
- El ◀◀/▶▶ y ▶▶/▶▶ en el aparato principal tiene las funciones de ◀◀/▶▶ (salto) y ◀◀/▶▶ (búsqueda) del control remoto.

Pantalla de exhibición

Audio CD

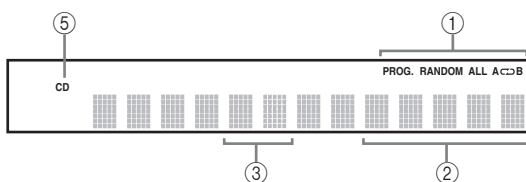

MP3, WMA

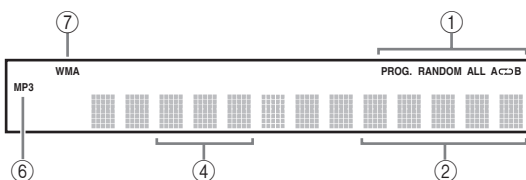

- 1 Se enciende el icono correspondiente al modo de reproducción seleccionado.
- 2 Indica el tipo de exhibición del tiempo. (Para más detalles, consulte la página 10.)
- 3 Indica el número de pista seleccionada o que se está reproduciendo.
- 4 Muestra el número del archivo.
- 5 Se enciende cuando hay un disco de música en la bandeja del disco.
- 6 Se enciende cuando se reproduce un disco MP3.
- 7 Se enciende cuando se reproduce un disco WMA.

Control remoto

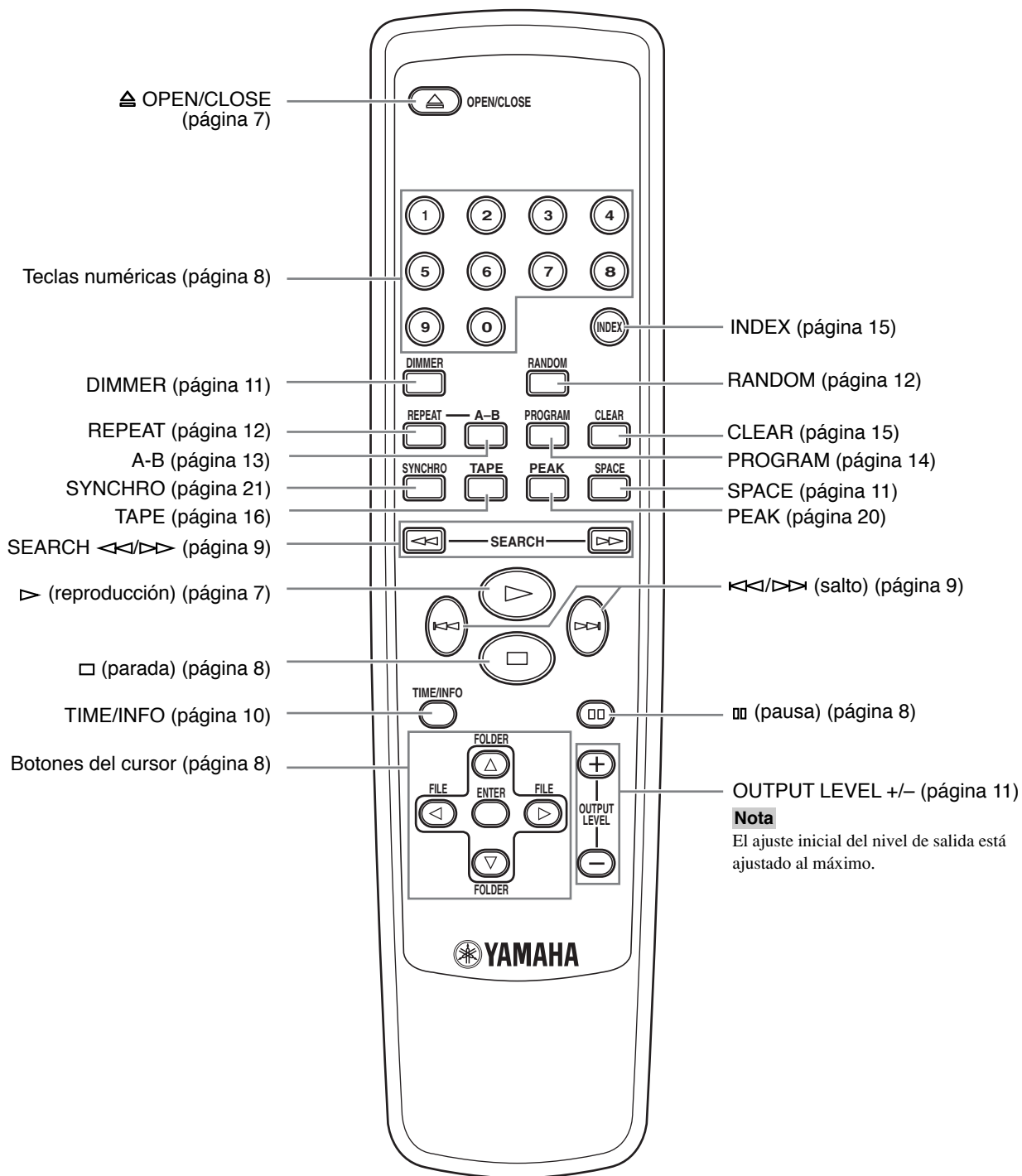

Este manual describe cómo hacer funcionar este aparato usando el control remoto. Para hacer funcionar este aparato desde el panel delantero, usar los botones correspondientes en el panel delantero.

FUNCIONAMIENTO BÁSICO

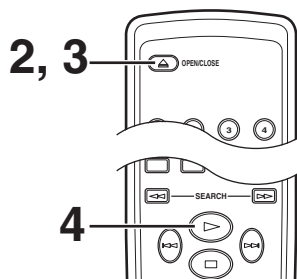
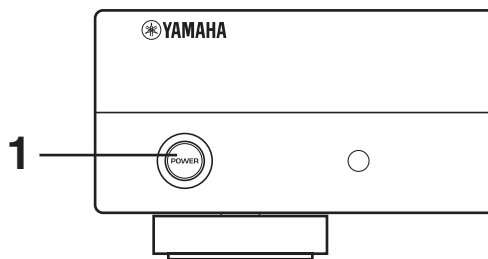

1 Oprima **POWER** para conectar la alimentación.



2 Oprima **OPEN/CLOSE** para abrir la bandeja del disco y cargue un disco.

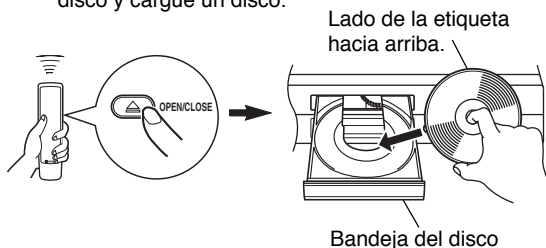

3 Oprima **OPEN/CLOSE** para cerrar la bandeja del disco.

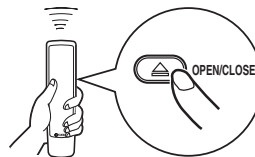

4 Oprima **▷** para empezar a reproducir.

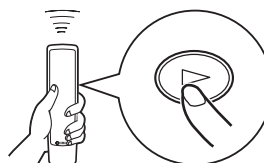

La reproducción comenzará desde la primera pista del disco.

Notas

- Luego de cerrar la bandeja del disco oprimiendo **OPEN/CLOSE**, la pantalla de exhibición muestra la información siguiente.

Audio CD

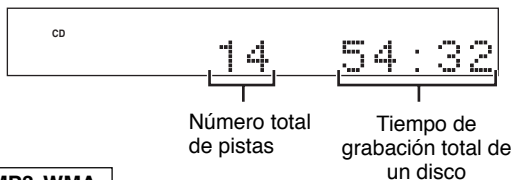

MP3, WMA

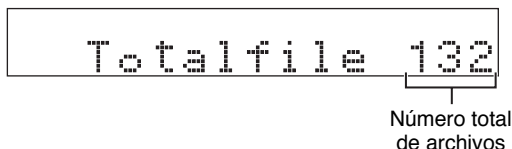

- Además, la bandeja del disco se puede cerrar oprimiendo **▷** una tecla numérica o **RANDOM**; o empujando suavemente el borde delantero de la bandeja del disco. Si la bandeja se cierra de una de estas formas, la reproducción comenzará automáticamente; pero, la pantalla no indicará ni el número total de pistas ni la duración del disco.

Precaución

Cuando la bandeja del disco esté abierta, **no toque la rueda de engranaje interior**. Si tocara la rueda de engranaje, su dedo podría quedar pillado al cerrarse la bandeja, y sufriría daños.

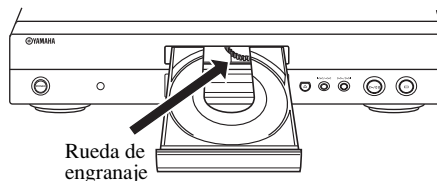

Para hacer una pausa en la reproducción

Oprima **⏏**.

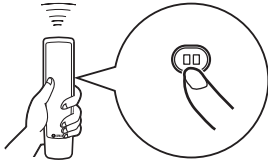

Para continuar la reproducción se debe oprimir nuevamente **⏏** (u oprimir **▶**).

* El **▶/⏏** en el panel delantero también se puede usar para detener momentáneamente o continuar con la reproducción.

Para parar la reproducción

Oprima **⏏**.

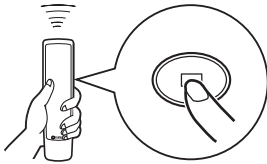

* Si oprime de nuevo **▶**, la reproducción empezará desde la primera pista.

Para desconectar al alimentación

Oprima otra vez **POWER**.

* Si se vuelve a encender el aparato nuevamente con un disco todavía en la bandeja, el disco empieza a reproducirse automáticamente desde la primera pista.

Para reproducir directamente desde la pista deseada

Seleccione la pista deseada usando las teclas numéricas.

Ejemplo: Para seleccionar la pista número 5

Pulse primero "0" y luego "5".

* En el caso de un archivo MP3 o WMA con 100 pistas o más, pulse "0" dos veces y luego pulse "5".

* Pulsando el número de una pista deseada y esperando unos pocos segundos también se puede iniciar la reproducción.

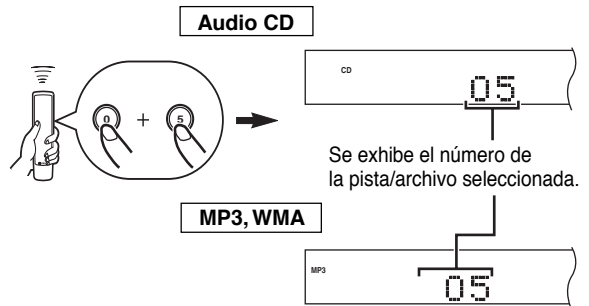

* Esta exhibición es un ejemplo de un disco MP3.
* El número del archivo se reconoce por medio del disco, no por la carpeta. Es decir, el número asignado a cada archivo corresponde al orden de un disco.

Búsqueda de una carpeta/archivo en un disco MP3 o WMA

Puede reproducir la carpeta o archivo deseado utilizando los botones del cursor.

1 Oprima **FOLDER** **∇/Δ** para seleccionar la carpeta deseada.

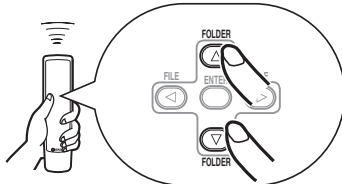

2 Oprima **ENTER**.

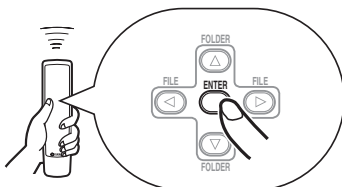

3 Oprima **FILE** **</>** para seleccionar el archivo deseado.

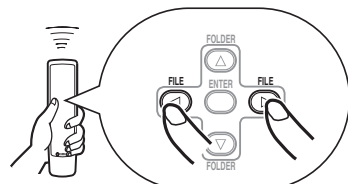

4 Oprima **ENTER**.

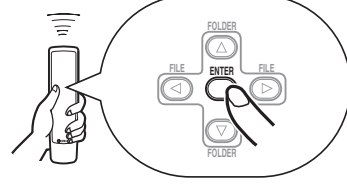

La reproducción empieza desde el archivo deseado.

Para saltar al principio de la pista deseada (Busqueda con salto)

Para reproducir desde el comienzo la pista siguiente

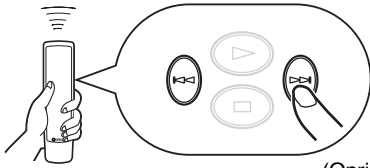

(Oprima una vez.)

Para reproducir desde el comienzo la pista actual

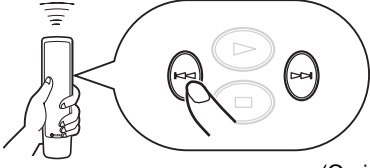

(Oprima una vez.)

Para reproducir desde el comienzo la pista anterior

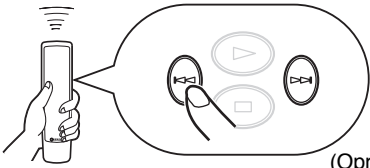

(Oprima dos veces.)

- Estas operaciones se pueden realizar incluso si el aparato está en el modo de pausa o parada.
- Al mantener oprimido \lll (o \ggg) en el control remoto se saltan continuamente pistas en sentido descendente (o ascendente).
- Estas operaciones también se pueden realizar utilizando \lll/\lll y \ggg/\ggg en el panel delantero.

Para avanzar o retroceder rápidamente (Busqueda manual)

Para avanzar rápidamente

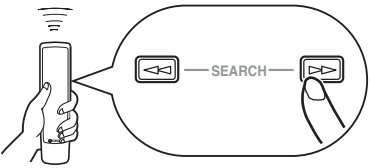

(Mantenga oprimido.)

Para retroceder rápidamente

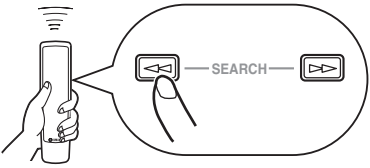

(Mantenga oprimido.)

- Se pueden seguir escuchando los sonidos (aunque distorsionados) cuando se busca en uno de ambos sentidos. Esta función es conveniente para ubicar precisamente un punto de la pista o para revisar rápidamente el contenido del disco.
- En el caso de realizar la búsqueda manual se cancelará la pausa.
- Estas operaciones también se pueden realizar utilizando \lll/\lll y \ggg/\ggg en el panel delantero.

Cambio de la exhibición

■ Cuando se reproduce un disco Audio CD

Oprimiendo **TIME/INFO** puede seleccionar las exhibiciones siguientes (① – ④). Cuando reproduce un disco CD-TEXT, se exhiben también el título del disco, nombre del artista y nombre de la pista (⑤ – ⑦).

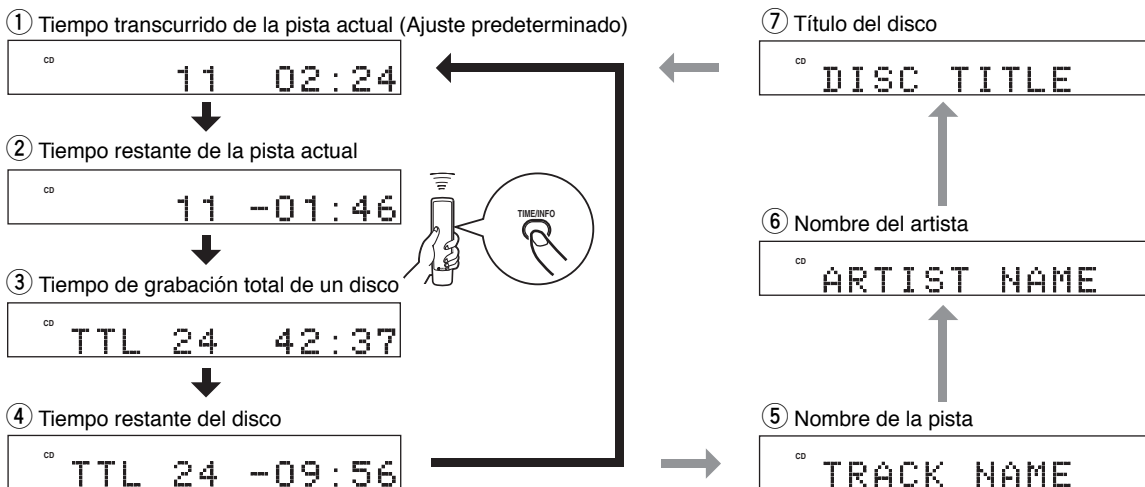

Notas

- La información de texto puede que no se exhiba con algunos discos CD-TEXT.
- Este aparato sólo puede mostrar caracteres alfanuméricos.

■ Cuando se reproduce un MP3 o WMA

Oprimiendo **TIME/INFO** puede seleccionar las exhibiciones siguientes (① – ⑨).

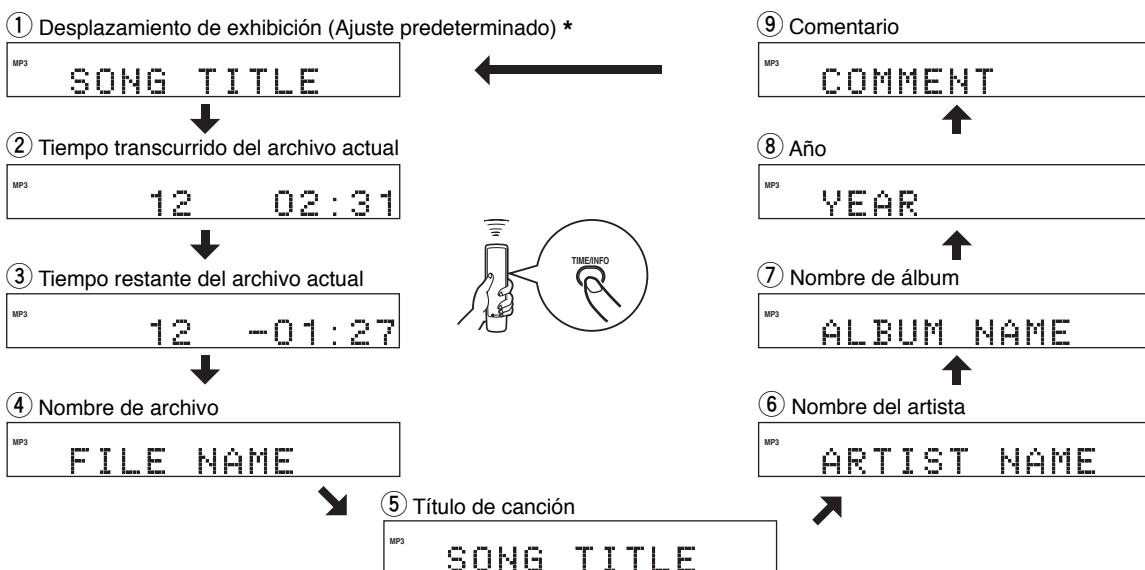

* La exhibición que se desplaza muestra el título de la canción, el nombre del artista y el nombre del álbum del elemento seleccionado.

Notas

- Alguna información de las fichas ID3 puede que no se exhiba con algunos discos.
- Este aparato sólo puede mostrar caracteres alfanuméricos.

Para cambiar el brillo de la pantalla de exhibición

Se puede cambiar el brillo de la pantalla de exhibición oprimiendo **DIMMER**.

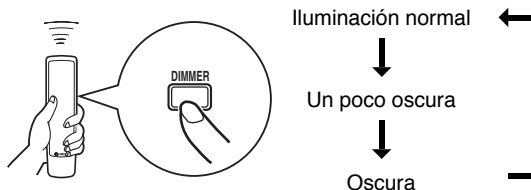

Espacios automáticos

Si graba un disco en una cinta sin dejar espacio suficiente entre las pistas, la platina de casete no podrá realizar correctamente en la cinta las operaciones de búsqueda de espacios en blanco. Para activar una operación de búsqueda de pista, utilice esta función para añadir un intervalo de unos 4 segundos entre las pistas.

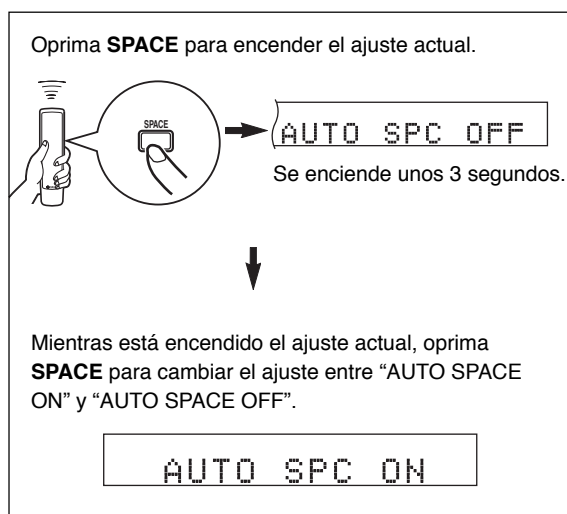

Notas

- Durante el funcionamiento del espacio automático, la exhibición del tiempo total y la exhibición del tiempo total restante incluirá todos los intervalos de cuatro segundos al principio de las pistas.
- Cuando la función de espaciado automático esté activada durante la reproducción aparecerá "AUTO SPC 4" (los segundos restantes del intervalo), y los segundos parpadearán y se irán reduciendo mientras transcurre el tiempo entre las pistas.

Español

Ajuste del nivel de salida

Se puede ajustar el nivel de las señales que salen al amplificador oprimiendo **OUTPUT LEVEL +/-**.

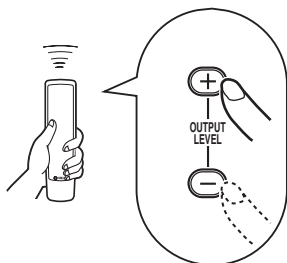

Nota

Mientras reproduce un disco MP3/WMA, el nivel de la señal de audio enviada al terminal DIGITAL OUT (OPTICAL) se fija al máximo independientemente del nivel del sonido visualizado.

REPRODUCCION AL AZAR

El aparato puede reproducir en un orden al azar las pistas del disco.

Para comenzar la reproducción al azar

Oprima **RANDOM**.

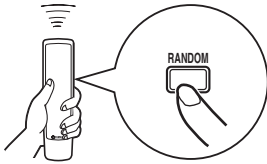

Nota

Si se apaga el aparato durante la reproducción de secuencia aleatoria, al oprimir nuevamente **POWER** para encender el aparato, volverá automáticamente a la reproducción en secuencia aleatoria.

Para cancelar la reproducción al azar

Oprima **□** o **RANDOM**.

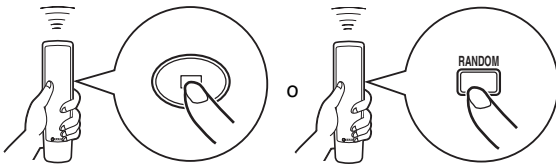

REPETICION DE LA REPRODUCCION

Repetición de un elemento seleccionado

Se puede reproducir repetidamente una pista deseada o todo el disco oprimiendo **REPEAT**. El modo de repetición de la reproducción se puede cambiar oprimiendo **REPEAT**.

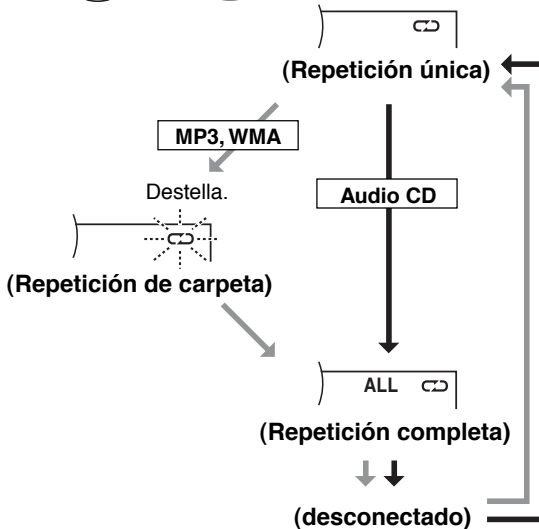
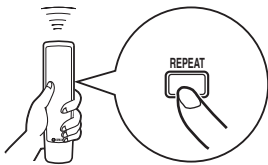

↻ (Repetición única)

Una sola pista se reproduce repetidamente.

* También funciona en la reproducción programada y reproducción al azar. (Si la repetición de reproducción está desactivada, continuará la reproducción programada o la reproducción al azar)

↻ (Repetición de carpeta)

MP3, WMA

* Todos los archivos de la carpeta seleccionada se reproducen repetidamente.

ALL ↻ (Repetición completa)

Todas las pistas (todo el disco) se reproducen repetidamente.

* Durante la reproducción programada, todas las pistas programadas se reproducen repetidamente.

* Si se apaga el aparato durante la reproducción de repetición completa, al oprimir de nuevo **POWER** para encender el aparato se restablecerá automáticamente la repetición completa.

Repetición A-B

Fijando dos puntos (puntos de inicio y de finalización) podrá repetir una sección especificada de un disco.

- 1** Oprima **A-B** para seleccionar el punto de inicio de la repetición de reproducción.

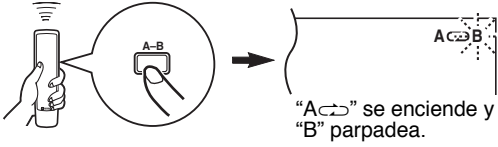

- 2** Oprima **A-B** para seleccionar el punto de finalización de la repetición de reproducción.

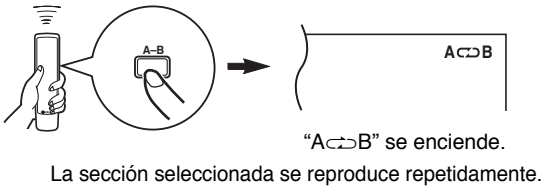

Para cancelar la repetición A-B

Oprima repetidamente **A-B** hasta que “A-B” desaparezca de la pantalla de exhibición.

REPRODUCCION PROGRAMADA

Programando pistas se pueden escuchar las pistas favoritas en el orden deseado. Se pueden programar en orden hasta 40 pistas de un disco.

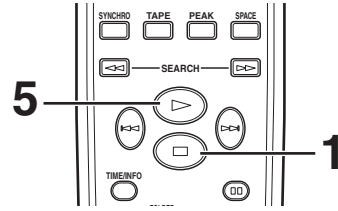
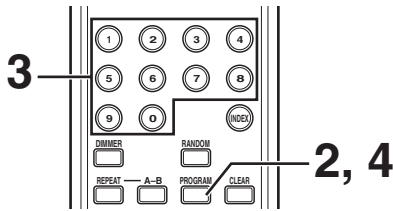

1 Oprima □ para detener la reproducción.

2 Oprima **PROGRAM**.

3 Programe la canción deseada oprimiendo el botón numérico correspondiente.

Repita este procedimiento para programar más pistas. Se puede seleccionar la misma pista repetidamente.

MP3, WMA

El número del archivo se reconoce por medio del disco, no por la carpeta. Es decir, el número asignado a cada archivo corresponde al orden de un disco.

4 Cuando se termina la programación, oprima **PROGRAM**.

5 Oprima ▷ para empezar a reproducir.

Exhibición de información en el paso 3

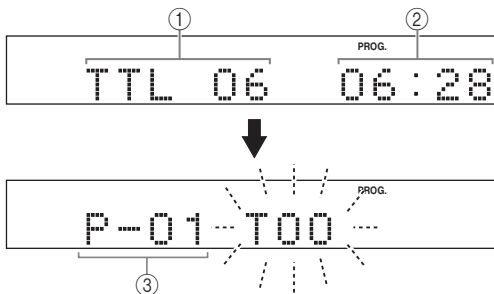

- ① Muestra el número total de pistas actualmente programado.
- ② Indica el tiempo total de las pistas programadas hasta ese momento.
- ③ Indica el número de programa para la pista a programarse a continuación.

Para parar la reproducción programada

Oprima **□**. Se exhibirá el número de la primera pista programada. Para volver a reproducir, oprima **▷**. La reproducción comienza desde el inicio del programa.

Para borrar datos programados

Hay varios métodos, según se describe a continuación.

- Oprima **□** o **CLEAR** cuando el aparato no está funcionando.
- Abra la bandeja del disco.
- Desconecte la corriente del aparato.

Para verificar los datos del programa

1. Durante el modo de reproducción programada, oprima **□**.
2. Oprima **PROGRAM**.
3. Se puede ir oprimiendo **▷▷** para ir verificando los números de pistas y el orden en el que se han programado las pistas. La exhibición del número de pista puede volver (secuencialmente en el orden inverso) oprimiendo **◀◀**.

Para corregir los datos del programa

1. Siga los procedimientos indicados en "Para verificar los datos del programa".
2. Exhiba el número de pista a corregir oprimiendo **◀◀/▷▷**.
3. Oprima la tecla numérica para seleccionar la pista deseada para reemplazar la que se exhibe. La pista programada anteriormente se borrará de memoria, y la nueva se programará.
4. Oprima **PROGRAM** para completar la corrección. Para empezar a reproducir inmediatamente después de hacer la corrección, oprima **▷** en lugar de oprimir **PROGRAM**.

BUSQUEDA DE INDICES

Si el disco tiene números índice, la reproducción puede comenzar desde cualquier número índice deseado.

1 Oprima **INDEX**.

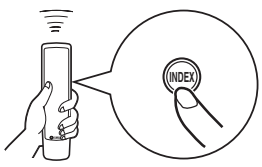

2 Oprima una tecla numérica para seleccionar el número índice deseado.

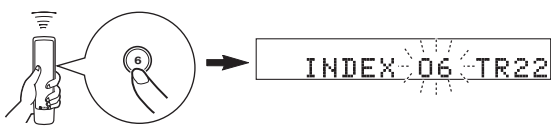

Para cancelar la función de búsqueda de índice

Oprima **INDEX**.

Notas

- No todos los discos contienen números índice. Además, incluso en los discos que tienen números índice, no todos los discos tienen necesariamente más de un número índice.
- Estos índices permiten subdividir las pistas en secciones menores, para facilitar la búsqueda de esas porciones. Las anotaciones aclaratorias incluidas en la caja del disco normalmente contienen explicaciones sobre estos números índice con la marca **(INDEX)**.
- En algunos discos puede comenzar a reproducirse desde un punto ligeramente anterior al punto índice.
- Si el disco no tiene índices, empezará a reproducirse desde el principio de la primera pista seleccionada.
- Se puede buscar el número índice sólo cuando "INDEX" está encendido.

PROGRAMACION DE PISTAS PARA GRABACION EN CINTA

El aparato puede programar pistas en un disco para grabarlas en una cinta. Considerando la duración posible de la grabación de la cinta, el aparato programa automáticamente las pistas o ayuda a programar las pistas de forma que entren en la cinta con el menor espacio en blanco posible al final de la cinta, en ambos lados.

Programación automática para grabar en cinta (para Audio CD)

El aparato programará automáticamente las canciones de un disco en su orden original.

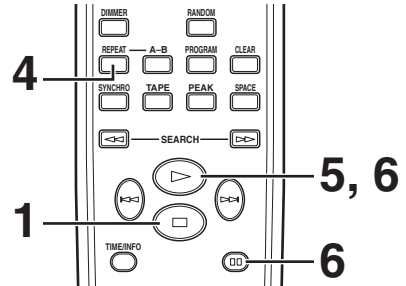
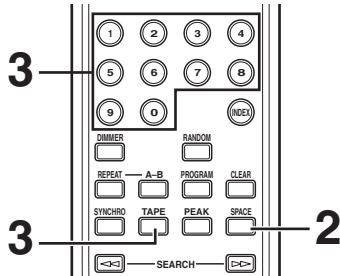

1 Oprima para detener la reproducción.

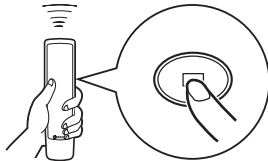

* La función de búsqueda de nivel de cresta de este aparato es útil para ajustar el nivel de grabación de la platina. (Para más detalles, consulte la página 20.)

2 Si se desea, se pueden insertar automáticamente espacios en blanco adicionales entre las pistas. (Para más detalles, consulte la página 11.)

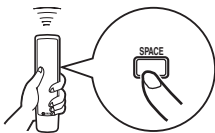

→ AUTO SPC ON

3 Oprima **TAPE** para mostrar en la pantalla la longitud que se puede grabar en la cinta.

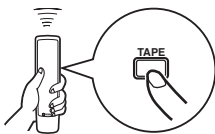

→ "TAPE 46" aparece.

Se puede seleccionar entre las cuatro siguientes posibilidades de longitud de la cinta conmutando entre ellas con **TAPE**.

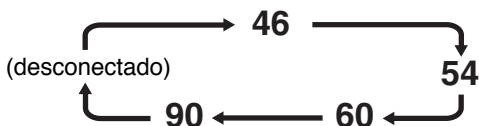

Si lo desea se puede programar manualmente la longitud que se puede grabar en la cinta.
Ejemplo: Para una cinta de C-64 (32 minutos de cada lado) oprima "6" y "4".

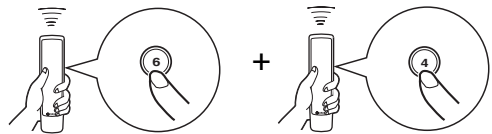

4 Oprima **REPEAT**.

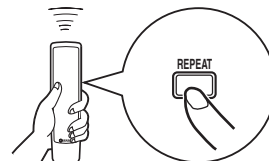

El aparato programará automáticamente las pistas para ambos lados A y B, de acuerdo a la longitud de la cinta.

5 Comience a grabar en la platina de casete y luego oprima en el control remoto de este aparato.

6 Este aparato hace automáticamente una pausa al final del lado A. Cambie el lado de la cinta al lado B, reanude la grabación en la platina de casete y luego oprima o en el control remoto de este aparato para comenzar la reproducción.

Notas

- En el paso 4, se pueden verificar los datos del programa para el lado A y el lado B después de oprimir **REPEAT**. La información de cada lado se exhibe durante 3 segundos.



- ① Muestra el número de pistas programadas.
 - ② Muestra el tiempo total de las pistas programadas.
 - ③ Indica el lado de la cinta.
- Si el largo de la cinta no es suficiente, todas las pistas no se programarán. Para programar todas las pistas, use una cinta más larga que el tiempo de reproducción real.
 - Puede verificar, cancelar o corregir los datos programados. (Para más detalles, consulte la página 15.)
 - * Cuando al verifique los datos de programa, note que "Pu" aparece entre los números de pista del lado A y B.
 - Se pueden programar hasta 40 pistas. Una pausa colocada entre el lado A y B se cuenta como una pista.
 - La función de grabación sincronizada de disco compacto se puede usar si la platina de casetes es compatible con este método. En ese caso, en el paso 5 y 6, oprima **SYNCHRO** y luego oprima **▷** del control remoto. La grabación comenzará automáticamente. (Para más detalles, consulte la página 21.)

Programación manual para grabar en cinta (para Audio CD)

Esta función sirve para grabar las canciones deseadas en cualquier orden.



1 Siga los pasos 1 al 3 en la página 16.

2 Oprima **PROGRAM**.

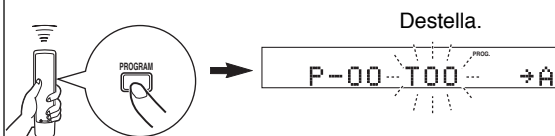

3 Utilice las teclas numéricas para seleccionar las pistas deseadas (a grabar para el lado A) en cualquier orden.

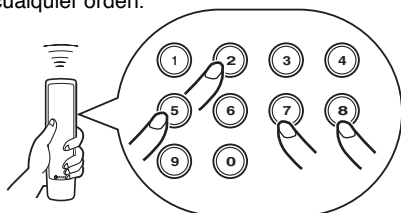

* Los números de pista programados se encenderán en la pantalla.

4 Cuando se termina la selección de pista por el lado A, oprima **TAPE**.



Se introduce una pausa.

5 Utilice las teclas numéricas para seleccionar los números de pistas (a grabar para el lado B) en cualquier orden.

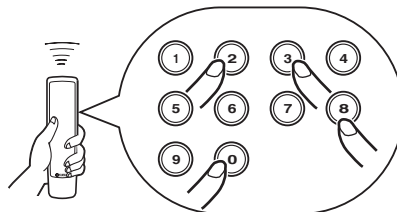

6 Oprima **PROGRAM**.

7 Comience a grabar en la platina de casete y luego oprima **▶** en el control remoto de este aparato.

8 Este aparato hace automáticamente una pausa al final del lado A. Cambie el lado de la cinta al lado B, reanude la grabación en la platina de casete y luego oprima **▶** o **⏮** en el control remoto de este aparato para comenzar la reproducción.

Notas

- Si, en el paso 3 ó 5, "Err" aparece en la pantalla, el número de pista seleccionada no se puede programar pues no hay suficiente espacio en la cinta.
- Cada vez que se hace una selección en el paso 3 ó 5, aparecerán el número de pista y el tiempo restante en la cinta y la exhibición mostrará el número del siguiente programa.
- Puede verificar, cancelar o corregir los datos programados. (Para más detalles, consulte la página 15.)
 - * Cuando al verifique los datos de programa, note que "Pu" aparece entre los números de pista del lado A y B.
- Se pueden programar hasta 40 pistas. Sin embargo cada pausa que se introduce se cuenta como una pista.
- La función de grabación sincronizada de disco compacto se puede usar si la platina de cassetes es compatible con este método. En ese caso, en el paso 7 y 8, oprima **SYNCHRO** y luego oprima **▶** del control remoto. La grabación comenzará automáticamente. (Para más detalles, consulte la página 21.)

Programación al azar para grabar en cinta (para Audio CD)

El aparato programará automáticamente las pistas al azar para grabar una cinta.

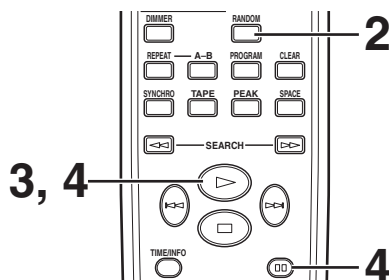

1 Siga los pasos 1 al 3 en la página 16.

2 Oprima **RANDOM**.

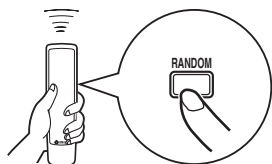

* El aparato programará automáticamente las pistas al azar para ambos lados A y B, de acuerdo a la longitud de la cinta.

3 Comience a grabar en la platina de casete y luego oprima **▶** en el control remoto de este aparato.

4 Este aparato hace automáticamente una pausa al final del lado A. Cambie el lado de la cinta al lado B, reanude la grabación en la platina de casete y luego oprima **▶** o **⏮** en el control remoto de este aparato para comenzar la reproducción.

Notas

- Debido a que los datos programados cambian cada vez que se oprime **RANDOM**, el espacio sin grabar en cada lado de la cinta también irá cambiando.
- Si el largo de la cinta no es suficiente, todas las pistas no se programarán. Para programar todas las pistas, use una cinta más larga que el tiempo de reproducción real.
- En el paso 2, se puede verificar por un momento el programa para el lado A y el lado B. La información de cada lado se exhibe durante 3 segundos.



- ① Muestra el número de pistas programadas.
- ② Puede verificar, cancelar o corregir los datos programados.
- ③ Indica el lado de la cinta.

- Se pueden programar hasta 40 pistas. Una pausa colocada entre el lado A y B se cuenta como una pista.
- La función de grabación sincronizada de disco compacto se puede usar si la platina de casetes es compatible con este método. En ese caso, en el paso 3 y 4, oprima **SYNCHRO** y luego oprima **▶** del control remoto. La grabación comenzará automáticamente. (Para más detalles, consulte la página 21.)

Búsqueda automática del nivel de cresta en un disco (para Audio CD)

Este aparato busca automáticamente el nivel de pico de los discos y reproduce repetidamente esa parte. Esta función es muy útil para el ajuste del nivel de grabación de una platina cuando se graba una cinta.

- 1** Oprima  para detener la reproducción.

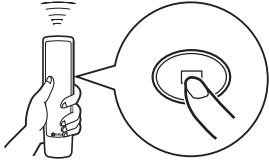

- 2** Oprima **PEAK**.

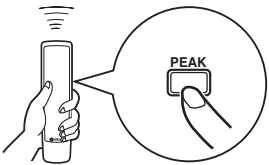

Se enciende "PK" en la exhibición y se busca el nivel de cresta del disco.
Demora unos minutos en buscar el nivel de cresta.



PK 3 01:36

Después de buscar, este aparato reproduce repetidamente durante unos 4 segundos la parte que se encuentra alrededor del nivel de pico.
Según el nivel de pico, ajuste el nivel de grabación en su platina de casete. (Para conocer detalles, consulte el manual del propietario de la platina de casete.)



PK 8 04:27

Para cancelar función de búsqueda de nivel de cresta

Oprima .

Nota

Si se busca el nivel de cresta varias veces en el mismo disco, puede suceder que no todas las veces la misma parte del disco sea seleccionada. Esta se debe a que el aparato busca el nivel de cresta en partes del disco que la microcomputadora interna selecciona al azar.

GRABACION SINCRONIZADA DE DISCO COMPACTO

Este aparato sincroniza automáticamente una grabación con la reproducción de un disco compacto. Con esta función, podrá grabar un disco compacto en una cinta con más facilidad y precisión.

Para usar este método de grabación necesitará de una platina de casetes de Yamaha compatible con esta función. (Consulte el manual de instrucciones de la platina de casetes para encontrar si es compatible o no.)

* Este aparato y la platina de casetes deben encontrarse próximos de forma que ambos puedan recibir simultáneamente las señales del control remoto de este aparato.

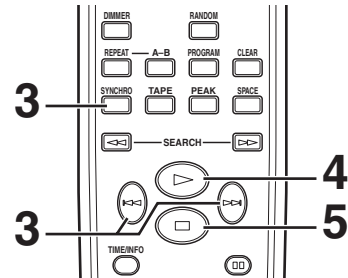
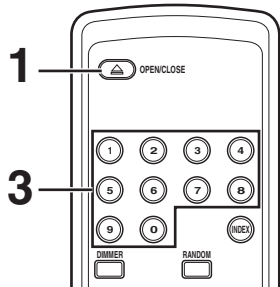

- 1** Oprima **OPEN/CLOSE** para abrir la bandeja del disco y cargue un disco.

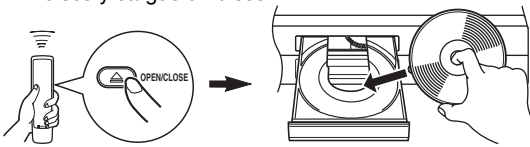

- 2** Cargue la cinta en la platina de casetes.
* La función de búsqueda de nivel de cresta de este aparato es útil para ajustar el nivel de grabación de la platina. (Para más detalles, consulte la página 20.)

- 3** Oprima **SYNCHRO**.

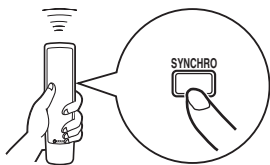

Esta unidad entra en el modo de pausa, y la platina de cinta entra en el modo REC/PAUSE (grabación/pausa).

* En este estado, la exhibición de la hora de este aparato destella en la pantalla.

Si fuera necesario, seleccione la pista deseada oprimiendo una tecla numérica o .

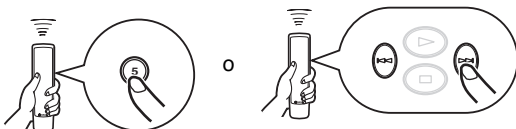

- 4** Oprima .
- La reproducción del disco compacto y la grabación de la cinta comienzan.

* La reproducción del disco compacto comienza un poco después de haber comenzado la grabación.

- 5** Si se desea parar momentáneamente la reproducción y volver a grabar desde una pista deseada, pare este aparato oprimiendo y también la platina de casetes y realice nuevamente los pasos 3 a 4.

Para cancelar la función de grabación sincronizada de disco compacto a cinta

Oprima .

Notas

- Para terminar o parar la grabación, realice las operaciones adecuadas en la platina de casetes. (Para conocer detalles, consulte el manual del propietario de la platina de casete.)
- Si se desea en vez de grabar todo un disco, usando esta función se puede grabar una secuencia programada de pistas. (Para conocer detalles, consulte las páginas 14 al 15.)
- Esta función también se puede usar junto con la función de programación automática de cinta. (Para conocer detalles, consulte las páginas 16 al 17.)

NOTAS SOBRE LOS DISCOS

Discos que pueden reproducirse en este aparato

Este tocadiscos de discos compactos se ha diseñado para reproducir discos compactos con las marcas mostradas a continuación. No se debe tratar de colocar otros tipos de discos en este aparato. También se pueden reproducir los discos compactos de 8 cm.



- **Discos compactos (audio digital)**
Los discos más comunes para los discos compactos de audio de venta en los comercios.



- **Discos de audio digital CD-R, CD-RW**
CDs de música hechos copiando en un CD-R o CD-RW (incluyendo archivos del formato MP3 o WMA).



Notas

- Asegúrese de utilizar discos CD-R o CD-RW fabricados de marcas reconocidas.
- Asegúrese de utilizar discos CD-R o CD-RW que tengan una de las siguientes frases en el disco o en la caja del disco.
FOR CONSUMER
FOR CONSUMER USE
FOR MUSIC USE ONLY
- Asegúrese de utilizar discos CD-R o CD-RW finalizados.



- **Discos CD-TEXT**
Los discos grabados con datos en texto tales como los títulos de álbum, títulos de canciones y nombres de artistas. Estos discos pueden reproducirse en los tocadiscos de discos compactos comunes pero los datos en texto sólo aparecen en los tocadiscos de discos compactos con capacidad para mostrar estos datos.

Nota

Este tocadiscos de discos compactos puede no reproducir algunos discos CD-RW si la grabación no se hizo correctamente.

Para evitar un mal funcionamiento de este aparato:

- No utilice discos de formas especiales (corazón, etc.) de venta en el mercado, porque pueden dañar el aparato.
- No utilice un disco con cinta, sellos o adhesivos. Si utiliza este tipo de disco, puede quedar atascado en el aparato o el aparato puede dañarse.

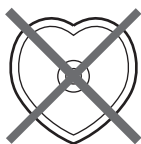

Notas sobre el uso de discos compactos

- Se debe tocar el disco con cuidado para no rayar su superficie.



- Los discos compactos no se desgastan por el uso, aunque se reproduzca continuamente, pero se puede dañar la superficie del disco si no se tiene cuidado, y estas rayas pueden afectar la calidad de la reproducción.
- Asegúrese de utilizar un marcador con punta de fieltro o un útil de escritura similar cuando escriba en el lado de la etiqueta del disco. No utilice un bolígrafo, lapicero u otro útil de escritura de punta dura, porque éstos pueden estropear el disco y afectar adversamente la reproducción del disco.
- No doble los discos.
- Cuando no reproduzca un disco, retírelo del aparato y guárdelo en una caja apropiada.
- Cuando saca o guarda un disco, tenga cuidado de no rayar la superficie de reproducción.
- La reproducción de los discos compactos no se ve afectada por partículas de polvo o huellas digitales en su superficie, pero se debe tratar de mantenerla lo más limpia posible. Se debe limpiar con un trapo limpio y seco. No se debe limpiar con movimientos circulares; se debe limpiar en sentido transversal hacia afuera desde el centro.

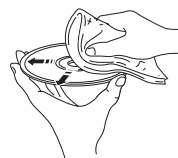

- No se debe limpiar la superficie del disco con limpiadores de discos, rociadores o líquidos antiestática o algún otro producto químico porque pueden dañar el disco.
- No se debe dejar el disco bajo los rayos del sol, exponerlo a altas temperaturas o humedad durante mucho tiempo porque se puede doblar o dañar el disco.

¡No!



Para reproducir un disco compacto de 8 cm

Colocar en el espacio hundido de la bandeja del disco. No ponga un disco compacto normal (12 cm) encima de un disco compacto de 8 cm.

GUIA PARA LA LOCALIZACION DE AVERIAS

Si el aparato no está funcionando normalmente, verifique los siguientes puntos para determinar si se puede corregir el problema de la forma descrita a continuación. Si no se resuelve el problema, o si el problema no está en la lista de SINTOMAS, desenchufe el aparato y consulte con su distribuidor o centro de servicio autorizado Yamaha.

SINTOMAS	CAUSAS PROBABLES	SOLUCION
No se conecta el aparato al oprimir POWER.	No se ha enchufado el cable de corriente o está mal conectado.	Enchufe bien el cable de corriente.
No se cierra completamente la bandeja.	Hay materias extrañas atrapadas en la bandeja.	Inspeccione la bandeja del disco y limpie las materias extrañas.
No comienza a reproducir.	El disco está dañado.	Inspeccione cuidadosamente el disco; coloque otro si está dañado.
	Hay humedad condensada en el lector de rayos láser.	Espere 20 a 30 minutos después de conectar el aparato antes de reproducir el disco.
	Se ha colocado el disco al revés.	Vuelva a colocar el disco con la etiqueta hacia arriba.
	El disco está sucio.	Limpie el disco.
	El disco CD-RW (regrabable) no está bien grabado. El disco es un disco no normal, que no puede reproducirse en este aparato.	Cambie el disco por otro disco grabado correctamente y que pueda reproducirse en este aparato.
Hay un retraso en la reproducción o comienza en otro lugar.	El disco puede estar rayado o dañado.	Inspeccione cuidadosamente el disco; coloque otro si está dañado.
No se escucha ningún sonido.	Las conexiones de los cables de salida están mal.	Conecte correctamente los cables. Si sigue habiendo problemas, los cables están en mal estado.
	El amplificador funciona mal.	Coloque los controles del amplificador en la posición de entrada correcta.
	Los botones OUTPUT LEVEL +/- están en el mínimo.	Ajuste el volumen usando los botones OUTPUT LEVEL +/-.
Se producen “saltos” en el sonido.	El aparato recibe vibraciones e impactos.	Coloque el aparato en un lugar firme.
	El disco está sucio.	Limpie el disco.
Se produce un zumbido.	Las conexiones de los cables están mal.	Conecte firmemente los cables de audio. Si sigue habiendo problemas, los cables están en mal estado.
Interferencias de un sintonizador en las cercanías.	El sintonizador está demasiado cerca del aparato.	Aleje el sintonizador o el aparato principal.
Ruidos desde la bandeja.	El disco puede estar doblado.	Cambie el disco.
El control remoto no transmite bien las señales.	Las pilas del control remoto están con poca carga.	Cambie las pilas por nuevas.
	El control remoto está demasiado alejado o se inclina demasiado.	Use a una distancia máxima de 6 m y dentro de un radio de 60°.
	El detector del control remoto en el aparato recibe los rayos del sol o una luz intensa (de una lámpara fluorescente concentrada, etc.).	Cambie de lugar el aparato principal.
La TV funciona mal cuando se está usando el control remoto.	Se está usando el transmisor del control remoto cerca de un televisor con sensor de control remoto.	Aleje esta unidad principal del televisor o cubra sensor de control remoto del televisor.

ESPECIFICACIONES

Sección de audio

Respuesta de frecuencia 2 Hz – 20 kHz, $\pm 0,5$ dB

Distorsión armónica + ruido (1 kHz)
..... 0,003 % o menos

Relación señal a ruido 105 dB o más

Gama dinámica 95 dB o más

Tensión de salida (1 kHz, 0 dB) $2,0 \pm 0,5$ V

Propiedades del diodo láser

Material GaAlAs

Longitud de onda 780 nm

Duración de la emisión continua

Salida del láser $44,6 \mu W^*$ máximo

* Esta salida es el valor medido a una distancia de unos 200 mm de la superficie del objetivo en el bloque de recepción óptica.

Generalidades

Alimentación

Modelos para Europa y Reino Unido

..... 220-240 V, 50 Hz

Consumo 13 W

Dimensiones (An. x Al. x Prof.) 435 x 87 x 287 mm

Peso 3,5 kg

Todas las especificaciones están sujetas a cambios sin previo aviso.

LET OP: LEES HET VOLGENDE VOOR U DIT TOESTEL IN GEBRUIK NEEMT.

- 1 Om er zeker van te kunnen zijn dat u de optimale prestaties uit uw toestel haalt, dient u deze handleiding zorgvuldig door te lezen. Bewaar de handleiding op een veilige plek zodat u er later nog eens iets in kunt opzoeken.
- 2 Installeer dit geluidssysteem op een goed geventileerde, koele, droge en schone plek met tenminste 10 cm ruimte vrij aan de bovenkant, 10 cm aan de linker- en rechterkant en 10 cm ruimte vrij aan de achterkant van de CDX-397MK2 — uit de buurt van direct zonlicht, warmtebronnen, trillingen, stof, vocht, en/of kou.
- 3 Plaats dit toestel uit de buurt van andere elektrische apparatuur, motoren of transformatoren om storend gebrom te voorkomen.
- 4 Stel dit toestel niet bloot aan plotselinge temperatuurswisselingen van koud naar warm en plaats het toestel niet in een omgeving met een hoge vochtigheidsgraad (bijv. in een ruimte met een luchtbevochtiger) om te voorkomen dat zich binnenin het toestel condens vormt, wat zou kunnen leiden tot elektrische schokken, brand, schade aan dit toestel en/of persoonlijk letsel.
- 5 Vermijd plekken waar andere voorwerpen op het toestel kunnen vallen, of waar het toestel bloot staat aan druppelende of spattende vloeistoffen. Plaats de volgende dingen niet bovenop dit toestel:
 - Andere componenten, daar deze schade kunnen veroorzaken en/of de afwerking van dit toestel kunnen doen verkleuren.
 - Brandende voorwerpen (bijv. kaarsen), daar deze brand, schade aan dit toestel en/of persoonlijk letsel kunnen veroorzaken.
 - Voorwerpen met vloeistoffen, daar deze elektrische schokken voor de gebruiker en/of schade aan dit toestel kunnen veroorzaken wanneer de vloeistof daaruit in het toestel terecht komt.
- 6 Dek het toestel niet af met een krant, tafellaken, gordijn enz. zodat de koeling niet belemmerd wordt. Als de temperatuur binnenin het toestel te hoog wordt, kan dit leiden tot brand, schade aan het toestel en/of persoonlijk letsel.
- 7 Steek de stekker van dit toestel pas in het stopcontact als alle aansluitingen gemaakt zijn.
- 8 Gebruik het toestel niet wanneer het ondersteboven is geplaatst. Het kan hierdoor oververhit raken wat kan leiden tot schade.
- 9 Gebruik geen overdreven kracht op de schakelaars, knoppen en/of snoeren.
- 10 Wanneer u de stekker uit het stopcontact haalt, moet u aan de stekker zelf trekken, niet aan het snoer.
- 11 Maak dit toestel niet schoon met chemische oplosmiddelen; dit kan de afwerking beschadigen. Gebruik alleen een schone, droge doek.
- 12 Gebruik alleen het op dit toestel aangegeven voltage. Gebruik van dit toestel bij een hoger voltage dan aangegeven is gevaarlijk en kan leiden tot brand, schade aan het toestel en/of persoonlijk letsel. Yamaha aanvaardt geen aansprakelijkheid voor enige schade veroorzaakt door gebruik van dit toestel met een ander voltage dan hetgeen aangegeven staat.
- 13 Probeer niet zelf wijzigingen in dit toestel aan te brengen of het te repareren. Neem contact op met erkend Yamaha servicepersoneel wanneer u vermoedt dat het toestel reparatie behoeft. Probeer in geen geval de behuizing open te maken.
- 14 Wanneer u dit toestel voor langere tijd niet zult gebruiken (bijv. vakantie), dient u de stekker uit het stopcontact te halen.
- 15 Lees het hoofdstuk “STORINGZOEKEN” over veel voorkomende vergissingen bij de bediening voor u de conclusie trekt dat het toestel een storing of defect vertoont.
- 16 Haal voor u het toestel gaat verplaatsen eerst de disc eruit, druk vervolgens op POWER om het toestel uit te schakelen en haal tenslotte de stekker uit het stopcontact.
- 17 Er zal zich condens vormen wanneer de omgevingstemperatuur plotseling verandert. Haal de stekker uit het stopcontact en laat het toestel met rust.
- 18 Wanneer het toestel langere tijd achter elkaar gebruikt wordt, kan het warm worden. Schakel de stroom uit en laat het toestel afkoelen.
- 19 Installeer dit toestel in de buurt van het stopcontact op zo'n manier dat u gemakkelijk bij de stekker kunt.
- 20 De batterijen mogen niet worden blootgesteld aan hitte, zoals door direct zonlicht, vuur of iets dergelijks.

Zolang dit toestel is aangesloten op het stopcontact, is de stroomvoorziening niet afgesloten, ook niet wanneer u het toestel uitschakelt met POWER.

GEVAAR

Wanneer de stekker van dit toestel in het stopcontact zit, mag u niet met uw ogen dicht bij de disclade of andere openingen proberen naar binnen te kijken.

WAARSCHUWING

OM DE RISICO'S VOOR BRAND OF ELEKTRISCHE SCHOKKEN TE VERMINDEREN, MAG U DIT TOESTEL IN GEEN GEVAL BLOOTSTELLEN AAN VOCHT OF REGEN.

De laser component in dit product is in staat stralen te produceren die de limiet voor Klasse 1 overstijgen.



Alleen voor klanten in Nederlands

Bij dit product zijn batterijen geleverd. Wanneer deze leeg zijn, moet u ze niet weggooien maar inleveren als KCA.

INHOUD

BIJZONDERHEDEN	2	WEERGAVE IN WILLEKEURIGE	
GESCHIKTE SOORTEN DISCS	2	VOLGORDE	12
UITPAKKEN	3	HERHAALDE WEERGAVE	12
OPMERKINGEN BETREFFENDE DE		Herhalen van een geselecteerd item	12
AFSTANDBEDIENING	3	Herhaalde weergave A-B	13
AANSLUITINGEN	4	GEPROMMMEERDE WEERGAVE	14
IDENTIFICATIE VAN DE		INDEX ZOEKEN	15
BEDIENINGSORGANEN	5	PROGRAMMEREN VAN SPOREN VOOR	
Voorpaneel	5	OPNAME OP CASSETTEBAND	16
Display	5	Automatische programmering voor	
Afstandbediening	6	cassetteband-opname	
BASIS-BEDIENINGSSTAPPEN	7	(voor Audio-CD's)	16
Pauzeren van de weergave	8	Handbediende programmering voor	
Stopzetten van de weergave	8	cassetteband-opname (voor Audio-CD's) ...	18
Uitschakelen van het apparaat	8	Programmering voor cassetteband-opname	
Directe weergave vanaf		in willekeurige volgorde (voor Audio-CD's) ...	19
een gewenst spoor	8	Automatisch opzoeken van het	
Opzoeken van een map/bestand op een		piekniveau op een disc	
MP3 of WMA disc	8	(voor Audio-CD's)	20
Voor het verspringen naar het		CD GESYNCHRONISEERDE OPNAME	21
begin van het gewenste spoor		OPMERKINGEN BETREFFENDE DISCS	22
(Verspringen-zoeken)	9	Discs die op dit apparaat	
Weergave met snel vooruitzoeken of		afspeelbaar zijn	22
terugzoeken (Handbediende zoekfunctie) ...	9	Opmerkingen betreffende de	
Veranderen van displays	10	behandeling van compact-discs	22
Veranderen van de helderheid van		STORINGZOEKEN	23
de display	11	SPECIFICATIES	24
Automatisch aanbrengen van			
intervallen	11		
Regelen van het uitgangsniveau	11		

BIJZONDERHEDEN

- **Mogelijkheid tot weergave van CD-R, CD-RW discs**
(Voor verdere informatie, zie pagina 22.)
- **CD-TEXT datadisplay mogelijkheid**
- **Geprogrammeerde weergave**
- **Weergave in willekeurige volgorde**
- **Herhaalde weergave voor elk afzonderlijk spoor/gehele disc**
- **Automatische piekniveau zoekfunctie**
- **Spoorprogrammeringsfunctie voor het op maat opnemen van sporen op elke gewenste bandlengte**
- **Automatische spatiefunctie**
- **CD gesynchroniseerde opname**
- **Regelbare display-helderheid**
- **Afstandbedieningsfunctie**
- **Optische digitale uitgang**
- **Weergave van MP3 en WMA discs**

GESCHIKTE SOORTEN DISCS

U kunt met dit toestel genieten van verschillende soorten discs. Omdat sommige mogelijkheden van dit toestel beperkt zijn tot bepaalde soorten discs, worden deze hieronder met de bijbehorende logo's aangegeven. Een bepaald logo betekent dat deze functie of handeling mogelijk is met deze soort disc. Raadpleeg tevens de "OPMERKINGEN BETREFFENDE DISCS" (bladzijde 22) voor meer informatie over de geschikte discstandaarden en opmerkingen over hoe deze gebruikt kunnen worden. Functies of handelingen waarvoor geen logo vermeld staat zijn mogelijk met alle voor dit toestel geschikte soorten discs.

Muziek-CD	MP3, WMA
Audio CD	MP3, WMA

Over MP3 en WMA discs

U kunt MP3 en WMA bestanden die zijn opgenomen op een CD-R of CD-RW op vrijwel dezelfde manier afspelen als een gewone muziek-CD. Dit toestel ziet de mappen op de schijf als albums en de bestanden als geluidsfragmenten (zoals u hieronder kunt zien).

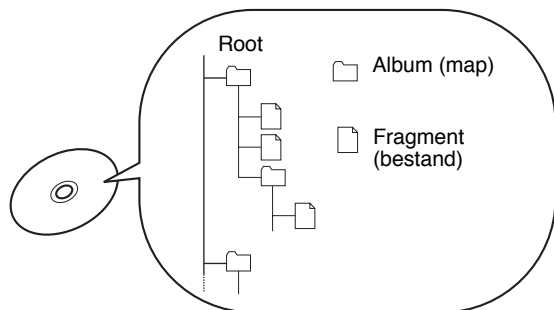

Wat is MP3?

"MP3 (MPEG-1 Audio Layer-3)" is een standaard technologie en bestandsindeling voor het comprimeren van geluidssignalen in kleine bestanden. Hierbij wordt de oorspronkelijke geluidskwaliteit vrijwel volledig behouden. Sommige MP3 bestanden zijn voorzien van tekstgegevens in de vorm van zogenaamde ID3-tag informatie.

* ID3-tag zijn tekstgegevens die samen met de geluidsgegevens in een MP3 bestand worden opgenomen; bijvoorbeeld de titel van het muziekstuk, de naam van de artiest enz.

Opmerkingen

- Afhankelijk van de opname-omstandigheden, zoals de instellingen van de opnamesoftware, kan het voorkomen dat dit toestel niet in staat is een bepaalde disc af te spelen, of dat de bestanden niet in de volgorde worden afgespeeld waarin ze werden opgenomen.
- Dit toestel is geschikt voor bitsnelheden van 32, 64, 96, 128, 160, 192, 256 of 320 kbps en voor MP3 bestanden die zijn opgenomen met een variabele bitsnelheid.
- Dit toestel is geschikt voor bemonsteringsfrequenties van 44,1 en 48 kHz.
- De disc moet compatibel zijn met de ISO9660 norm.

Wat is WMA?

"WMA (Windows Media Audio)" is een bestandsindeling van Microsoft voor het comprimeren en coderen van digitale audiosignalen dat lijkt op MP3, maar de gegevens verder kan comprimeren dan MP3.

Opmerkingen

- Dit toestel is geschikt voor bitsnelheden van 192 kbps of minder en voor WMA bestanden die zijn opgenomen met variabele bitsnelheid.
- Dit toestel is geschikt voor een bemonsteringsfrequenties van 44,1 kHz.
- De disc moet compatibel zijn met de ISO9660 norm.
- WMA bestanden met auteursrechtelijke beveiliging kunnen niet worden weergegeven met dit toestel.

UITPAKKEN

Neem deze apparatuur en de bijbehorende accessoires voorzichtig uit de doos. U treft dan de apparatuur zelf en de volgende accessoires aan.

Afstandbediening



Audio penstekkerkabel

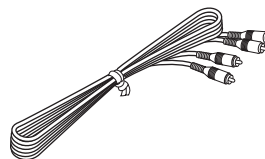

Batterji (AAA, R03, UM-4) x 2

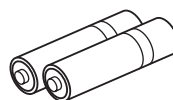

OPMERKINGEN BETREFFENDE DE AFSTANDBEDIENING

Plaatsen van de batterijen

1. Draai de afstandbediening om en verwijder het deksel van het batterijvak door dit in de richting van de pijl te schuiven.
2. Plaats de batterijen (AAA, R03, UM-4) met de symbolen voor hun polariteit in de juiste richting in het batterijvak.
3. Sluit het deksel van het batterijvak.

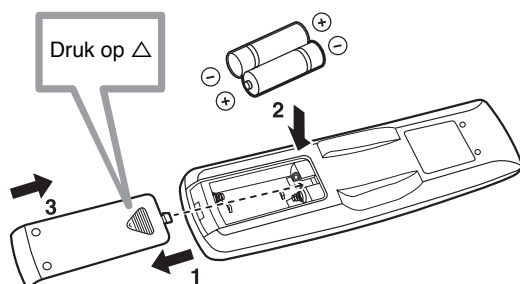

Vernieuwen van de batterijen

Indien de afstandbediening dicht bij de hoofdeenheid gebruikt moet worden, zijn de batterijen uitgeput. Vervang beide batterijen door nieuwe.

Opmerkingen

- Gebruik bij vernieuwen uitsluitend AAA, R03, UM-4 batterijen.
- Let er op dat de polariteit van de batterijen correct is. (Zie het schema binnen in het batterijvak.)
- Verwijder de batterijen, indien u de afstandbediening gedurende langere tijd niet gaat gebruiken.
- Indien de batterijen zijn gaan lekken, deze onmiddellijk verwijderen. Zorg er voor het uitgelekte materiaal niet aan te raken en voorkom dat dit in aanraking komt met kleding, enz. Reinig het batterijvak grondig alvorens nieuwe batterijen te plaatsen.

Werkingsbereik van afstandbediening

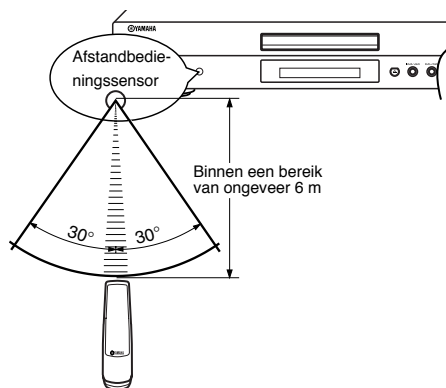

Opmerkingen

- Er mogen zich geen grote obstakels bevinden tussen de afstandbediening en de hoofdeenheid.
- Indien de sensor van de afstandbediening door een sterke lichtinval verlicht wordt (vooral het licht van een sterke fluorescerende lamp, enz.), kan het voorkomen dat de afstandbediening niet correct functioneert. In dat geval dient u de opstelling van de hoofdeenheid te veranderen, om de directe lichtinval te vermijden.

AANSLUITINGEN

- Alvorens enige verbindingen tot stand te brengen, eerst de netspanning naar het apparaat en de versterker of naar een eventueel ander aangesloten component UIT schakelen.
- De verbindingen dienen gemaakt te worden met de juiste ingangssignaal-aansluitingen van de versterker of van een ander component.

- Indien de plaatsing van dit apparaat storing veroorzaakt in andere apparatuur, zoals een tuner, de apparatuur verder van elkaar verwijderd opstellen.

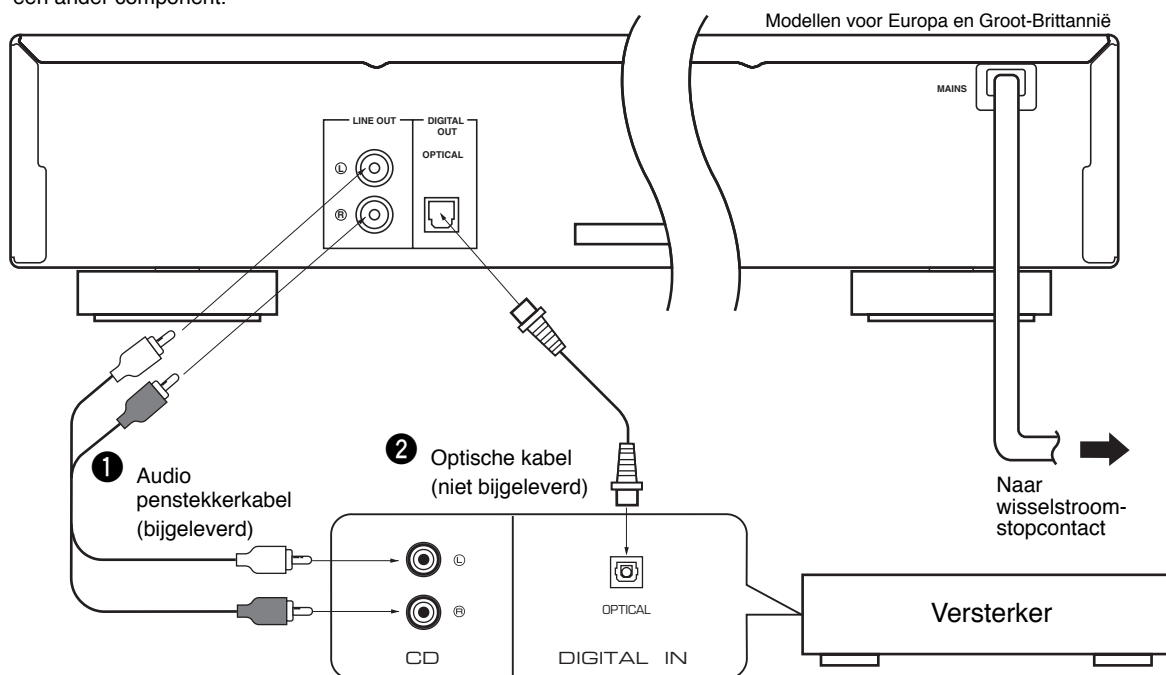

■ Kies een van de volgende aansluitmogelijkheden voor dit apparaat.

LET OP Steek de stekker van dit toestel pas in het stopcontact als alle aansluitingen gemaakt zijn.

Bij gebruik van de LINE OUT (analoge) aansluitingen van dit apparaat (①)

Sluit deze aansluitingen aan op de "CD" (of "AUX") aansluitingen van de versterker. Zie voor nadere bijzonderheden betreffende deze aansluitingen, de bedieningsinstructies van de betreffende versterker.

* Let er op dat de linker ("L") en rechter ("R") LINE OUT aansluitingen op de corresponderende (linker en rechter) aansluitingen van de versterker of van een ander component aangesloten worden.

- Het niveau van de signalen die vanaf deze aansluitingen naar een versterker worden uitgevoerd kan afgesteld worden met behulp van de **OUTPUT LEVEL +/-** toetsen.
- Stel bij gebruik van de DIGITAL OUT (OPTICAL) aansluitingen, het niveau van het signaaluitgangsvermogen naar een versterker af op het maximum met behulp van de **OUTPUT LEVEL +/-** toetsen.

Bij gebruik van de DIGITAL OUT (OPTICAL) aansluiting van dit apparaat (②)

- Breng de verbinding tot stand tussen deze aansluiting en de optische signaalingang van een versterker met behulp van een in de handel verkrijgbare optische glasvezelkabel.
 - * Gebruik een betrouwbare optische kabel.
- Deze aansluiting kan ook worden verbonden met de optische signaalingang van een MD recorder, enz., voor het rechtstreeks opnemen op MD.

■ Dit toestel aansluiten op het stopcontact

Nadat u alle aansluitingen gemaakt heeft, kunt u de stekker van het stroomsnoer van dit toestel in het stopcontact steken.

IDENTIFICATIE VAN DE BEDIENINGSORGANEN

() geeft het paginanummer waarop de regelaars het best worden beschreven.

Voorpaneel

De bedieningsfuncties op de hoofdeenheid en op de afstandbediening zijn nagenoeg identiek, met uitzondering van de hieronder aangegeven functies.

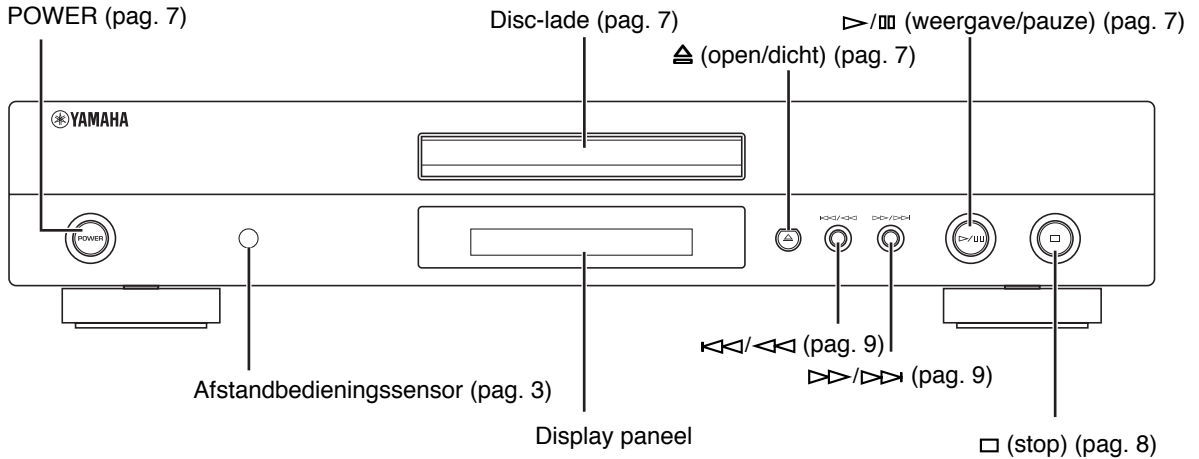

- ▷/⏸ op de hoofdeenheid heeft de beide functies van ▷ (weergave) en ⏸ (pauze) op de afstandbediening.
- ◀◀/▶▶ en ▶▶/▶▶ op de hoofdeenheid heeft de beide functies van ◀◀/▶▶ (verspringen) en ◀◀/▶▶ (zoeken) op de afstandbediening.

Display

Audio CD

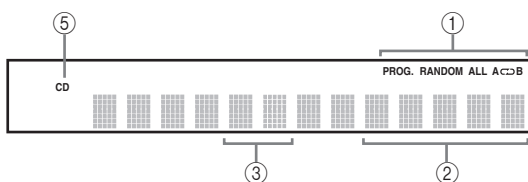

MP3, WMA

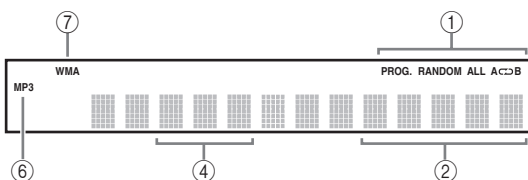

- ① Het pictogram voor de geselecteerde weergavefunctie licht op.
- ② Geeft de tijd-displays aan. (Voor verdere informatie, zie pagina 10.)
- ③ Geeft het spoornummer aan dat is gekozen of dat wordt weergegeven.
- ④ Toont het bestandsnummer.
- ⑤ Licht op wanneer er een muziek-CD in de disclade zit.
- ⑥ Licht op wanneer er een MP3 disc wordt afgespeeld.
- ⑦ Licht op wanneer er een WMA disc wordt afgespeeld.

Afstandbediening

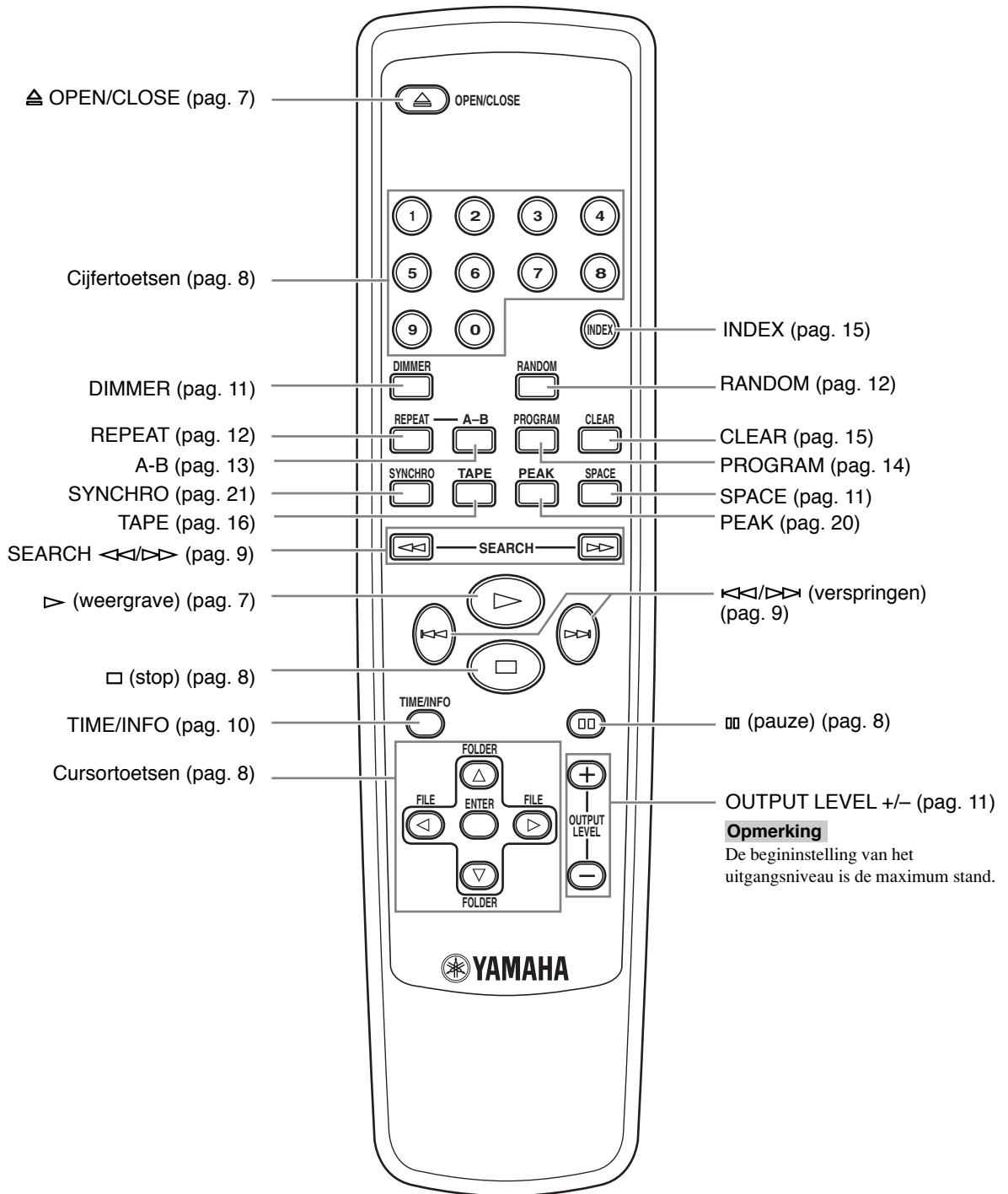

Deze gebruiksaanwijzing beschrijft het bedienen van deze eenheid met behulp van de afstandsbediening.

Voor het bedienen van deze eenheid vanaf het voorpaneel, gebruikt u de bijbehorende toetsen op het voorpaneel.

BASIS-BEDIENINGSTAPPEN

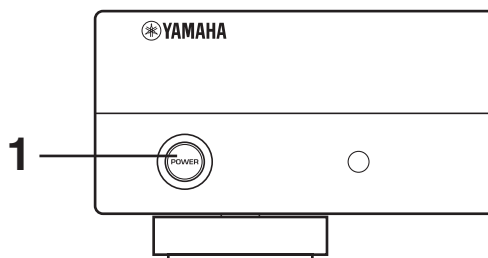

1 Druk op **POWER** om het apparaat in te schakelen.



2 Druk op **OPEN/CLOSE** om de disc-lade te openen en laad een disc.

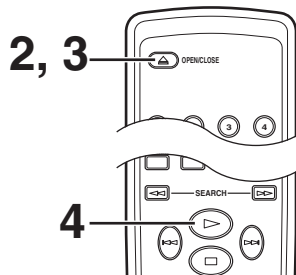
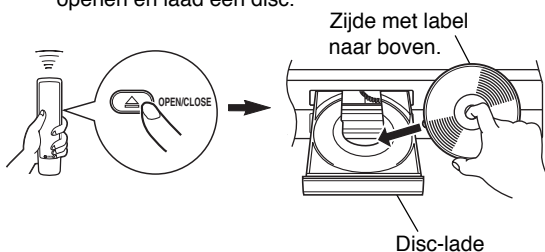

3 Druk op **OPEN/CLOSE** om de disc-lade te sluiten.

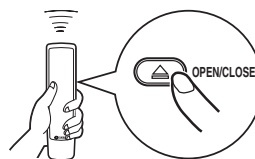

4 Druk op **▶** voor het starten van de weergave.

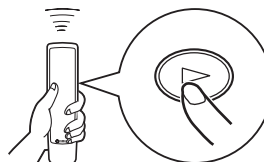

De weergave zal beginnen vanaf het eerste spoor van de disc.

Opmerkingen

- Na het sluiten van de disc-lade door het indrukken van **OPEN/CLOSE**, zal het display de volgende informatie laten zien.

Audio CD

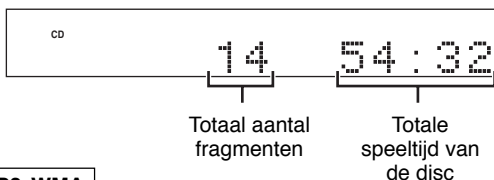

MP3, WMA



- De disc-lade kan ook gesloten worden door het indrukken van **▶**, een van de cijfertoetsen of **RANDOM**, of door de voorste rand van de disc-lade voorzichtig naar binnen te drukken. Indien de disc-lade op één van deze manieren wordt gesloten, zal de weergave automatisch beginnen, hoewel de display echter dan niet het totale aantal sporen of de totale speeltijd van de disc zal aangeven.

Let op

Wanneer de disc-lade open staat, **het tandwiel aan de binnenzijde niet aanraken**. Als u het tandwiel aanraakt, bestaat de kans dat uw vinger tussen de sluitende lade klem raakt en verwond wordt.

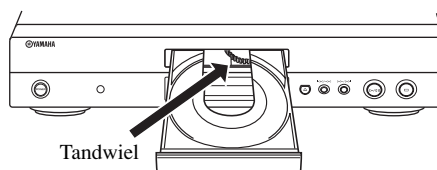

Pauzeren van de weergave

Druk op **||**.

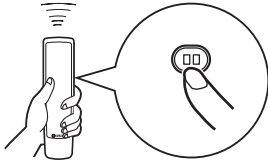

Druk voor het hervatten van de weergave **||** nogmaals in (of druk op **>**).

* **>/||** op het voorpaneel kan ook worden gebruikt voor het kortstondig stopzetten van de weergave of voor het hervatten van de weergave.

Stopzetten van de weergave

Druk op **□**.

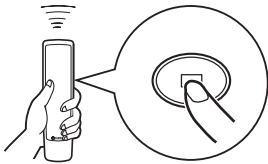

* Als u nog eens op **>** drukt, zal de weergave beginnen vanaf het eerste fragment.

Uitschakelen van het apparaat

Druk **POWER** nogmaals in.

* Als u het apparaat opnieuw inschakelt terwijl er zich nog een disc op de lade bevindt, zal de disc automatisch vanaf het eerste spoor met de weergave beginnen.

Directe weergave vanaf een gewenst spoor

Kies het gewenste spoor met behulp van de cijfertoetsen.

Voorbeeld: Om het spoor met nummer 5 te selecteren

Druk eerst op "0" en dan op "5".

* Als er meer dan 100 MP3 of WMA bestanden zijn, dient u eerst twee keer op "0" en dan op "5" te drukken.

* U kunt ook het gewenste nummer direct invoeren, zonder de nullen, maar dan zult u een paar seconden moeten wachten tot de weergave begint.

Audio CD

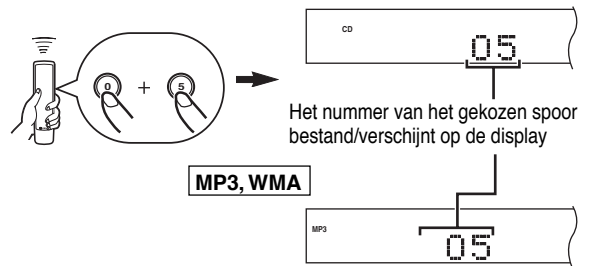

* Dit is een voorbeelddisplay voor een MP3 disc.

* Het bestandsnummer wordt per disc bijgehouden, niet per map. Het nummer voor een bepaald bestand correspondeert dus met de plek van dat bestand op de disc.

Opzoeken van een map/bestand op een MP3 of WMA disc

U kunt de gewenste map of het gewenste bestand laten weergeven met behulp van de cursortoetsen.

1 Gebruik **FOLDER** **∇/Δ** om de gewenste map te selecteren.

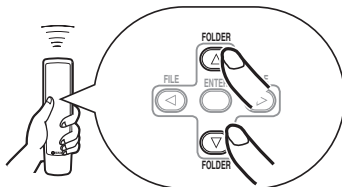

2 Druk op **ENTER**.

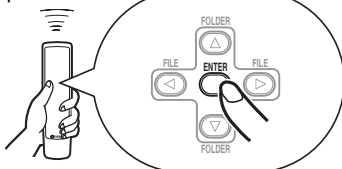

3 Gebruik **FILE** **</>** om het gewenste bestand te selecteren.

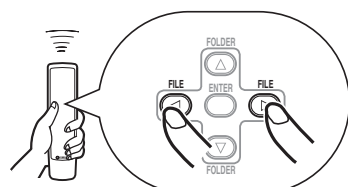

4 Druk op **ENTER**.

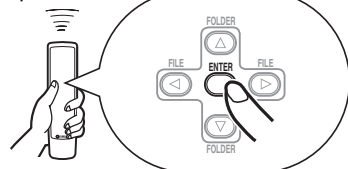

De weergave begint vanaf het geselecteerde bestand.

Voor het verspringen naar het begin van het gewenste spoor (Verspringen-zoeken)

Weergave vanaf het begin van het volgende spoor

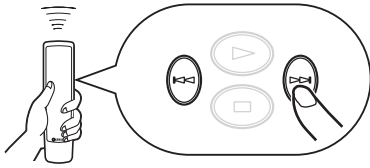

(Eenmaal indrukken.)

Weergave vanaf het begin van het huidige spoor

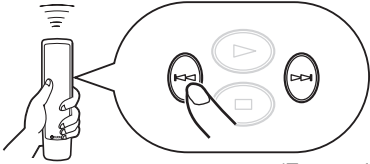

(Eenmaal indrukken.)

Weergave vanaf het begin van het voorafgaande spoor

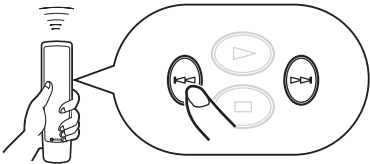

(Tweemaal indrukken.)

- Deze bedieningswijzen kunnen ook uitgevoerd worden, wanneer het apparaat zich in de pauze- of stopfunctie bevindt.
- Door \lll (of \ggg) op de afstandsbediening ingedrukt te houden kunt u doorlopend naar lagere (of hogere) nummers springen.
- Deze handelingen kunnen ook worden uitgevoerd met \lll/\lll en \ggg/\ggg op het voorpaneel.

Weergave met snel vooruitzoeken of terugzoeken (Handbediende zoekfunctie)

Snel vooruitzoeken

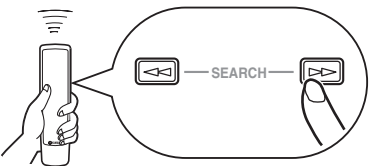

(Indrukken en vasthouden.)

Snel terugzoeken

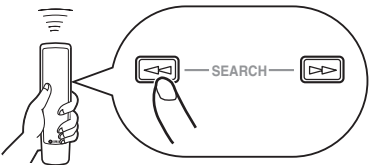

(Indrukken en vasthouden.)

- Het geluid kan gehoord worden (alhoewel lichtelijk vervormd) tijdens de handbediende zoekfunctie in beide richtingen. Deze functie is handig voor het nauwkeurig opzoeken van een bepaald punt op een spoor.
- Bij handmatig zoeken zal het pauzeren worden geannuleerd.
- Deze handelingen kunnen ook worden uitgevoerd met \lll/\lll en \ggg/\ggg op het voorpaneel.

Veranderen van displays

■ Bij weergave van een Audio-CD

U kunt de volgende informatie (① – ④) op het display laten verschijnen door op **TIME/INFO** te drukken. Wanneer u een CD-TEXT disc weergeeft, zal de disc-titel, de naam van de artiest en de spoornaam (⑤ – ⑦) eveneens worden aangegeven.

① Verstreken speelduur van het huidige spoor (standaardinstelling)

CD 11 02:24



② Resterende speelduur van het huidige spoor

CD 11 -01:46



③ Totale speeltijd van de disc

CD TTL 24 42:37



④ Resterende tijd op de disc

CD TTL 24 -09:56

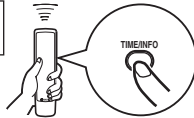

⑦ Disc-titel

CD DISC TITLE

⑥ Naam van artiest

CD ARTIST NAME

⑤ Spoornaam

CD TRACK NAME

Opmerkingen

- De tekstgegevens van sommige CD-TEXT schijven kunnen niet worden weergegeven.
- Dit toestel kan alleen letters en cijfers weergeven.

■ Bij weergave van MP3 of WMA

U kunt de volgende informatie (① – ⑨) op het display laten verschijnen door op **TIME/INFO** te drukken.

① Over het display verschuivend (standaardinstelling) *

MP3 SONG TITLE



② Verstreken speelduur van het huidige bestand

MP3 12 02:31



③ Resterende speelduur van het huidige bestand

MP3 12 -01:27



④ Bestandsnaam

MP3 FILE NAME



⑤ Songtitel

MP3 SONG TITLE

⑨ Commentaar

MP3 COMMENT

⑧ Jaar

MP3 YEAR

⑦ Albumtitel

MP3 ALBUM NAME

⑥ Naam van artiest

MP3 ARTIST NAME

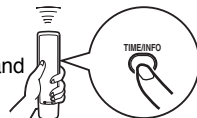

* Hierbij zullen de songtitel, de naam van de artiest en de albumtitel voor het geselecteerde item over het display schuiven.

Opmerkingen

- Sommige tekstgegevens van ID3-tags kunnen bij bepaalde discs niet worden weergegeven.
- Dit toestel kan alleen letters en cijfers weergeven.

Veranderen van de helderheid van de display

U kunt de helderheid van de display veranderen door op **DIMMER** te drukken.

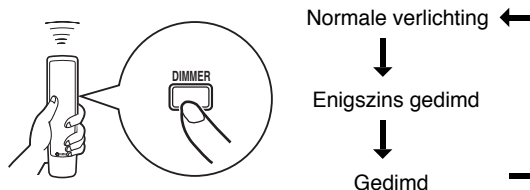

Automatisch aanbrengen van intervallen

Als u een disc op band opneemt met te weinig tijd tussen de fragmenten, kan het cassettedeck de stukken op de band niet meer goed onderscheiden en dus ook niet goed meer opzoeken. Om de stukken op de band op te kunnen zoeken, kunt u met deze functie een leeg stukje van ongeveer 4 seconden laten opnemen tussen de fragmenten.

Druk op **SPACE** om de huidige instelling op te laten lichten.

The diagram shows a hand holding a remote control with a callout to the SPACE button. An arrow points to a display box showing 'AUTO SPC OFF'. Below the display, it says 'Licht ongeveer 3 seconden lang op.' (Lights up for approximately 3 seconds).

Druk terwijl de huidige instelling oplicht op **SPACE** om heen en weer te schakelen tussen "AUTO SPACE ON" en "AUTO SPACE OFF".

The diagram shows a display box showing 'AUTO SPC ON'.

Opmerkingen

- Wanneer de automatische intervalfunctie in werking is, zullen er bij de aanduiding op de display van de totale speelduur en de totale resterende speelduur eveneens de intervallen van vier seconden tussen de afzonderlijke sporen meegerekend worden.
- Wanneer de functie voor het automatisch invoegen van tussenruimtes is ingeschakeld bij weergave, zal "AUTO SPC 4" (waarbij het cijfer het resterende aantal seconden tussenruimte aangeeft) verschijnen en zal er telkens knipperend worden afgeteld in de pauzes tussen fragmenten.

Regelen van het uitgangsniveau

U kunt het niveau van de uitgangssignalen naar de versterker afstellen door het indrukken van **OUTPUT LEVEL +/-**.

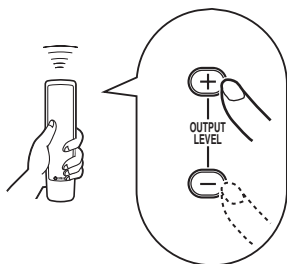

Opmerking

Bij weergave van een MP3/WMA disc wordt het niveau van het audiosignaal dat naar de DIGITAL OUT (OPTICAL) aansluiting wordt gestuurd vastgezet op de maximum stand, ongeacht het getoonde volumenniveau.

WEERGAVE IN WILLEKEURIGE VOLGORDE

Het apparaat kan de sporen op een disc in willekeurige volgorde weergeven.

Uitvoeren van een weergave in willekeurige volgorde

Druk op **RANDOM**.

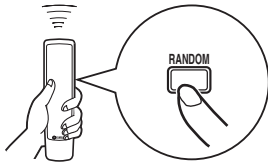

Opmerking

Als tijdens weergave in willekeurige volgorde het apparaat wordt uitgeschakeld, zal na het inschakelen van het apparaat door het opnieuw indrukken van **POWER** de weergave in willekeurige volgorde automatisch hersteld worden.

Annuleren van de weergave in willekeurige volgorde

Druk op of **RANDOM**.

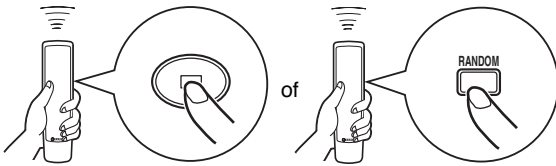

HERHAALDE WEERGAVE

Herhalen van een geselecteerd item

Door het indrukken van **REPEAT**, kunt u elk gewenst spoor of de gehele disc bij herhaling laten weergeven. Telkens wanneer u **REPEAT** indrukt, zal de herhaalde weergavefunctie gewijzigd worden.

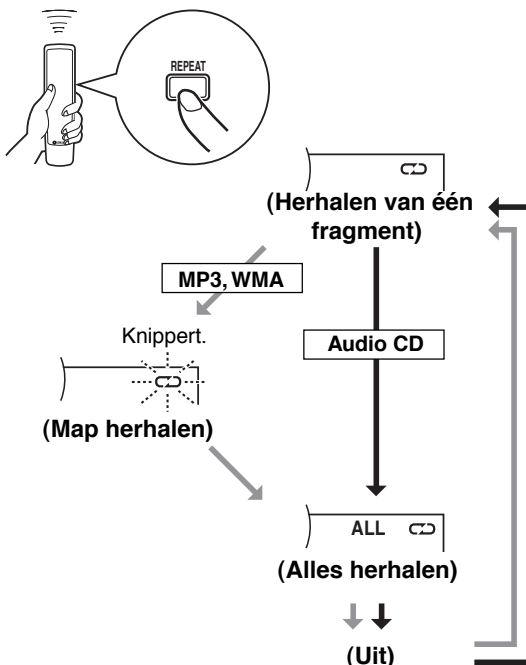

↻ (Herhalen van één fragment)

Een enkel muziekstuk wordt bij herhaling weergegeven.

* Deze functie kan ook worden gebruikt bij geprogrammeerde weergave en bij weergave in willekeurige volgorde. (Indien de herhaalde weergave wordt uitgeschakeld, zal geprogrammeerde weergave of weergave in willekeurige volgorde hervat worden.)

↻ (Map herhalen)

MP3, WMA

* Alle bestanden in de geselecteerde map zullen worden herhaald.

ALL ↻ (Alles herhalen)

Alle sporen (de volledige disc) worden herhaald weergegeven.

* Bij geprogrammeerde weergave, worden alle geprogrammeerde sporen bij herhaling weergegeven.

* Als het apparaat tijdens herhaalde weergave wordt uitgeschakeld, zal na het inschakelen van het apparaat door het opnieuw indrukken van **POWER** de herhaalde weergave automatisch hersteld worden.

Herhaalde weergave A-B

U kunt een bepaald gedeelte van de disc laten herhalen door twee punten in te stellen (het beginpunt en het eindpunt).

- 1** Druk op **A-B** om het beginpunt van het stuk dat u wilt herhalen te selecteren.

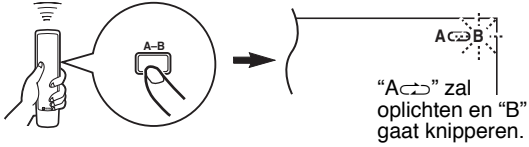

- 2** Druk op **A-B** om het eindpunt van het stuk dat u wilt laten herhalen te selecteren.

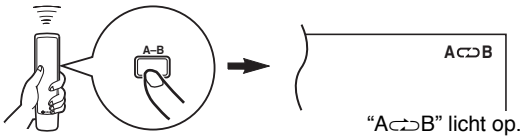

Het geselecteerde gedeelte zal worden herhaald.

Annuleren van de herhaalde weergave A-B

Druk net zo vaak op **A-B** tot “A↔B” van het display is verdwenen.

GEPROGRAMMEERDE WEERGAVE

Via het programmeren van sporen kunt u genieten van het luisteren naar uw favoriete nummers in elke willekeurige volgorde. Er kunnen 40 sporen in elke gewenste volgorde geprogrammeerd worden.

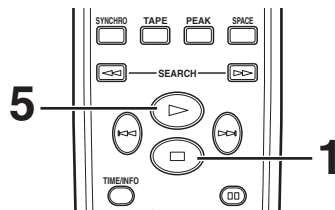
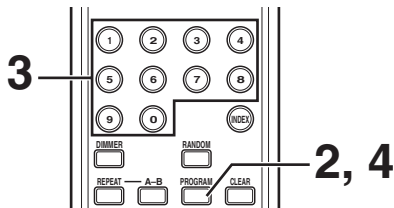

- 1** Druk op  om het apparaat stop te zetten.

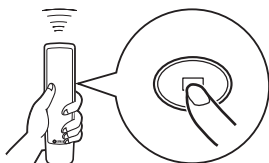

- 2** Druk op **PROGRAM**.

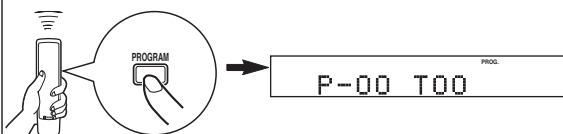

- 3** Programmeer een gewenst spoor door de bijbehorende cijfertoets in te drukken.





Herhaal deze bediening voor het programmeren van meerdere sporen. U kunt ook hetzelfde spoor telkens opnieuw kiezen.

MP3, WMA

Het bestandsnummer wordt per disc bijgehouden, niet per map. Het nummer voor een bepaald bestand correspondeert dus met de plek van dat bestand op de disc.

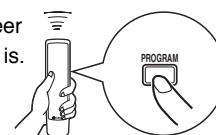
- 4** Druk op **PROGRAM** wanneer het programmeren voltooid is.



- 5** Druk op  voor het starten van de weergave.

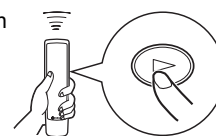

Informatie op het display bij stap 3

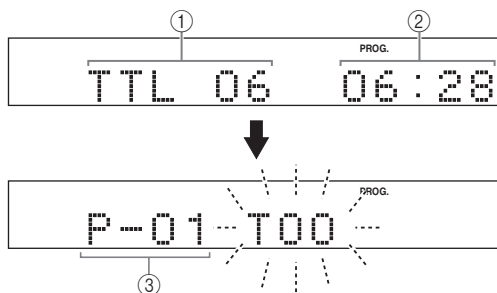

- ① Toont het totale aantal tot nu toe geprogrammeerde fragmenten.
- ② Geeft de totale speelduur van de huidige geprogrammeerde sporen aan.
- ③ Geeft het programmanummer voor het volgende te programmeren spoor aan.

Stopzetten van de geprogrammeerde weergave

Druk op \square . Het eerste geprogrammeerde spoornummer zal op de display verschijnen.

Druk op \triangleright voor het hervatten van de weergave. De weergave begint dan vanaf het begin van het programma.

Wissen van geprogrammeerde gegevens

Hiervoor kunnen diverse methoden gebruikt worden, zoals hieronder aangegeven.

- Druk in de stopstand op \square of op **CLEAR**.
- Open de disc-lade.
- Schakel het apparaat uit.

Controleren van de geprogrammeerde gegevens

1. Druk tijdens geprogrammeerde weergave op \square .
2. Druk op **PROGRAM**.
3. Telkens wanneer \triangleright ingedrukt wordt, kunnen de spoornummers en de volgorde van de geprogrammeerde sporen een voor een gecontroleerd worden. De display van de spoornummers kan teruggesteld worden (achtereenvolgens in omgekeerde volgorde) door het indrukken van \lll .

Corrigeren van de geprogrammeerde gegevens

1. Volg de procedures beschreven onder "Controle van de geprogrammeerde gegevens".
2. Laat het te corrigeren spoornummer op de display verschijnen door het indrukken van \lll/\triangleright .
3. Druk een cijfertoets in voor het kiezen van een gewenst spoornummer dat het op de display aangegeven spoornummer moet gaan vervangen. Het voorheen geprogrammeerde spoornummer zal uit het geheugen worden gewist en het nieuwe spoornummer zal worden geprogrammeerd.
4. Druk op **PROGRAM** voor het voltooiën van de correctie. Druk op \triangleright in plaats van op **PROGRAM** om na het uitvoeren van de correctie de weergave onmiddellijk te laten beginnen.

INDEX ZOEKEN

Indien de disc indexnummers bevat, kan de weergave gestart worden vanaf elk gewenst indexnummer.

- 1** Druk op **INDEX**.

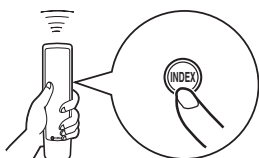

- 2** Druk op een cijfertoets voor het kiezen van het gewenste indexnummer.

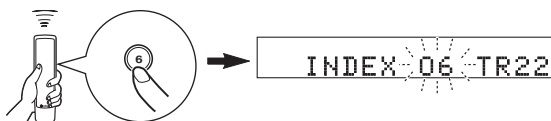

Annuleren van de index-zoekfunctie

Druk **INDEX** in.

Opmerkingen

- Niet alle discs zijn voorzien van indexnummers. Verder zijn er onder de discs die voorzien zijn van indexnummers ook discs die voorzien zijn van slechts één indexnummer.
- Het indexsysteem is een methode voor het onderverven van de sporen in kleinere delen, met het doel deze delen gemakkelijker te kunnen opsporen. De aanwijzingen op het doosje van de disc geven gewoonlijk met het **INDEX** merkteken aan of de disc al dan niet voorzien is van indexnummers.
- Bij sommige discs is het mogelijk dat de weergave enigszins eerder begint dan bij de plaats van het in werkelijkheid toegewezen indexpunt.
- Indien de disc niet voorzien is van gecodeerde indexpunten, zal de weergave beginnen vanaf het begin van het gekozen spoor.
- Het indexnummer kan uitsluitend worden toegewezen, zolang "INDEX" verlicht is.

PROGRAMMEREN VAN SPOREN VOOR OPNAME OP CASSETTEBAND

Het apparaat kan de sporen op een disc voor opname op cassetteband programmeren. Op basis van de totaal beschikbare opnametijd van een cassetteband, zal het apparaat automatisch de sporen programmeren of u er bij helpen de sporen zodanig te programmeren dat deze in hun totaliteit op de band opgenomen kunnen worden met minimale niet-opgenomen gedeeltes aan het begin en het einde van de cassetteband.

Automatische programmering voor cassetteband-opname (voor Audio-CD's)

Het apparaat zal automatisch de sporen op een disc programmeren in de oorspronkelijke volgorde van de sporen.

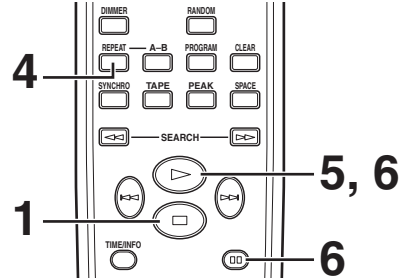
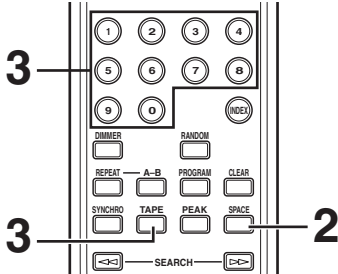

- 1** Druk op om het apparaat stop te zetten.

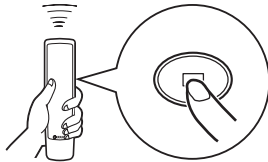

* De piekniveau-zoekfunctie van dit apparaat is van dienst voor het afstellen van het opnameniveau op het tapedeck. (Voor verdere informatie, zie pagina 20.)

- 2** Indien gewenst kunt u automatisch een extra tijdsinterval tussen de sporen inlassen. (Voor verdere informatie, zie pagina 11.)

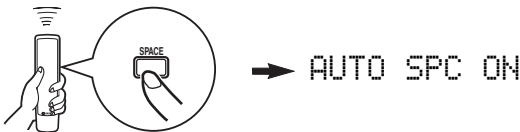

- 3** Druk op **TAPE** om de totaal mogelijke opnametijd van de betreffende cassetteband op de display te laten verschijnen.

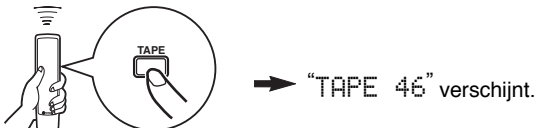

U kunt kiezen uit vier verschillende cassettebandlengten door het indrukken van **TAPE**.

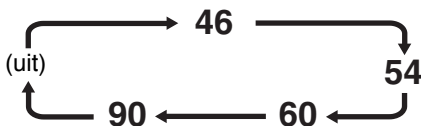

Indien gewenst kunt u de totaal mogelijke opnametijd van de cassetteband met de hand intoetsen. Voorbeeld: Voor een C-64 cassetteband (32 minuten voor elke zijde), "6" en "4" indrukken.

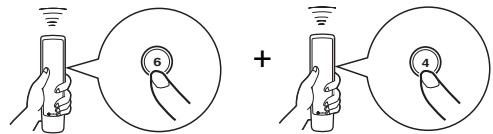

- 4** Druk **REPEAT** in.

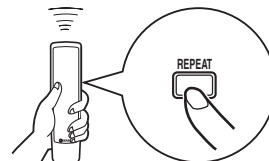

Het apparaat zal automatisch de sporen voor zowel zijde A en zijde B programmeren en daarbij de totale beschikbare opnametijd van de cassetteband in aanmerking nemen.

- 5** Begin de opname op het cassettedeck en druk vervolgens op op de afstandsbediening van dit toestel.

- 6** Dit toestel pauzeert automatisch aan het eind van kant A. Keer de cassette om naar kant B, hervat de opname op het cassettedeck en druk vervolgens op of op de afstandsbediening van dit toestel om de weergave te laten beginnen.

Opmerkingen

- In stap 4 kunt u de programmagegevens voor zijde A en zijde B controleren nadat u op **REPEAT** gedrukt heeft. Informatie voor beide kanten wordt 3 seconden lang getoond.



- ① Toont het aantal geprogrammeerde fragmenten.
 - ② Toont de totale tijd voor de geprogrammeerde fragmenten.
 - ③ Geeft de zijde van de cassetteband aan.
- Indien de lengte van de cassetteband niet voldoende is, is het mogelijk dat niet alle sporen zijn opgenomen. Gebruik voor het programmeren van alle sporen een cassetteband die langer is dan de eigenlijke speelduur.
 - U kunt de geprogrammeerde gegevens controleren, annuleren of corrigeren. (Voor verdere informatie, zie pagina 15.)
 - * Opgemerkt wordt dat bij het controleren van programmagegevens de aanduiding "Pu" op de display verschijnt tussen de spoornummers voor zijde A en zijde B.
 - Een maximum van 40 spoornummers kan worden geprogrammeerd. Een pauze die wordt ingelast tussen zijde A en B wordt als één spoor gerekend.
 - De CD gesynchroniseerde opnamefunctie kan worden gebruikt indien uw tapedeck hiermee compatibel is. In dit geval drukt u op **SYNCHRO** in stap 5 en 6 en druk vervolgens op \blacktriangleright op de afstandbediening van deze eenheid. Het opnemen begint automatisch. (Voor verdere informatie, zie pagina 21.)

Handbediende programmering voor cassetteband-opname (voor Audio-CD's)

Dit is voor het opnemen op band van bepaalde sporen in elke gewenste volgorde.



1 Volg de stappen 1 – 3 op pagina 16.

2 Druk op **PROGRAM**.

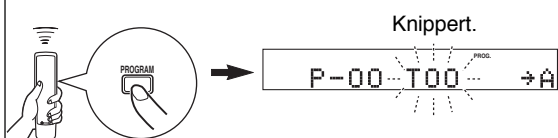

3 Gebruik de cijfertoetsen voor het kiezen van de gewenste sporen (op te nemen op kant A) in elke gewenste volgorde.

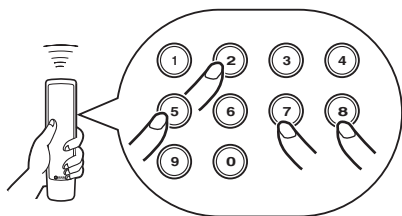

* De geprogrammeerde spoornummers zullen op de display oplichten.

4 Druk **TAPE** in wanneer de spoorkeuze voor zijde A voltooid is.



5 Gebruik de cijfertoetsen voor het kiezen van de spoornummers (op te nemen op kant B) in elke gewenste volgorde.

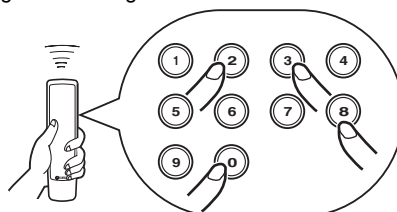

6 Druk op **PROGRAM**.

7 Begin de opname op het cassettedeck en druk vervolgens op **▷** op de afstandsbediening van dit toestel.

8 Dit toestel pauzeert automatisch aan het eind van kant A. Keer de cassette om naar kant B, hervat de opname op het cassettedeck en druk vervolgens op **▷** of **⏮** op de afstandsbediening van dit toestel om de weergave te laten beginnen.

Opmerkingen

- Indien in stap 3 of 5 de aanduiding of "Err" op de display verschijnt, kan het zojuist gekozen spoornummer niet geprogrammeerd worden, aangezien de resterende beschikbare opnametijd op de cassetteband niet voldoende is.
- Telkens wanneer er in stap 3 of 5 een selectie wordt gemaakt, zal het spoornummer en de resterende beschikbare opnametijd van de cassetteband op de display verschijnen. Vervolgens zal de display overgaan op de aanduiding van het volgende programmanummer.
- U kunt de geprogrammeerde gegevens controleren, annuleren of corrigeren. (Voor verdere informatie, zie pagina 15.)
 - * Opgemerkt wordt dat bij het controleren van programmeergegevens de aanduiding "Pu" op de display verschijnt tussen de spoornummers voor zijde A en zijde B.
- Een maximum van 40 spoornummers kan worden geprogrammeerd. Indien er echter een pauze wordt ingelast, wordt dit als één spoor gerekend.
- De CD gesynchroniseerde opnamefunctie kan worden gebruikt indien uw tapedeck hiermee compatibel is. In dit geval drukt u op **SYNCHRO** in stap 7 en 8 en druk vervolgens op **▷** op de afstandbediening van deze eenheid. Het opnemen begint automatisch. (Voor verdere informatie, zie pagina 21.)

Programmering voor cassetteband-opname in willekeurige volgorde (voor Audio-CD's)

Het apparaat zal automatisch sporen programmeren in willekeurige volgorde voor opname op een cassetteband.

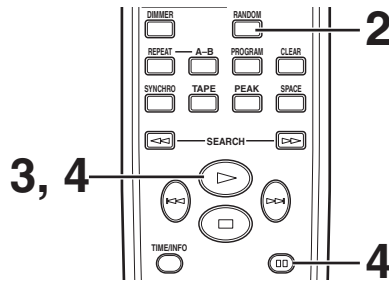

1 Volg de stappen 1 – 3 op pagina 16.

2 Druk op **RANDOM**.

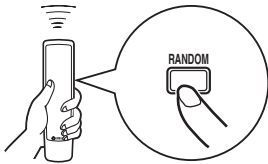

* Het apparaat zal automatisch de sporen voor zowel zijde A en zijde B in willekeurige volgorde programmeren en daarbij de totale beschikbare opnametijd van de cassetteband in aanmerking nemen.

3 Begin de opname op het cassettedeck en druk vervolgens op ► op de afstandsbediening van dit toestel.

4 Dit toestel pauzeert automatisch aan het eind van kant A. Keer de cassette om naar kant B, hervat de opname op het cassettedeck en druk vervolgens op ► of ◻ op de afstandsbediening van dit toestel om de weergave te laten beginnen.

Opmerkingen

- Aangezien geprogrammeerde gegevens veranderen telkens wanneer **RANDOM** wordt ingedrukt, zal het niet-opgenomen gedeelte aan beide uiteinden van de cassetteband dienovereenkomstig ook variëren.
- Indien de lengte van de cassetteband niet voldoende is, is het mogelijk dat niet alle sporen zijn opgenomen. Gebruik voor het programmeren van alle sporen een cassetteband die langer is dan de eigenlijke speelduur.
- In stap 2 kunt u de programmeergegevens voor zijde A en zijde B controleren. Informatie voor beide kanten wordt 3 seconden lang getoond.



- ① Toont het aantal geprogrammeerde fragmenten.
- ② Toont de totale tijd voor de geprogrammeerde fragmenten.
- ③ Geeft de zijde van de cassetteband aan.

- Een maximum van 40 spoornummers kan worden geprogrammeerd. Een pauze die wordt ingelast tussen zijde A en B wordt als één spoor gerekend.
- De CD gesynchroniseerde opnamefunctie kan worden gebruikt indien uw tapedeck hiermee compatibel is. In dit geval drukt u op **SYNCHRO** in stap 3 en 4 en druk vervolgens op ► op de afstandsbediening van deze eenheid. Het opnemen begint automatisch. (Voor verdere informatie, zie pagina 21.)

Automatisch opzoeken van het piekniveau op een disc (voor Audio-CD's)

Dit toestel zoekt automatisch het piekniveau van de disc op en speelt dat gedeelte herhaaldelijk af. Vervolgens wordt dit gedeelte bij herhaling weergegeven. Bij het opnemen op tape is deze functie bijzonder van nut voor het afstellen van het opnameniveau op het tapedeck.

- 1** Druk op  om het apparaat stop te zetten.

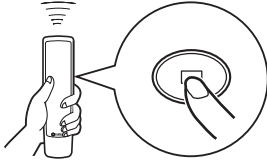

- 2** Druk op **PEAK**.

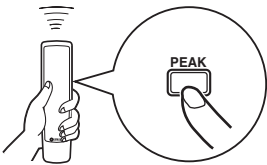



↓

“PK” licht op de display op en het opzoeken van het piekniveau wordt voor de gehele disc uitgevoerd. Het zoeken naar het piekniveau duurt enkele minuten.

 PK 3 01:36

↓

Nadat het toestel het gewenste gedeelte heeft opgezocht, zal een gedeelte van 4 seconden rond het gevonden piekniveau herhaald worden weergegeven. Stel het opnameniveau van uw cassettedeck vervolgens af op het gevonden piekniveau. (Raadpleeg voor details de handleiding van het cassettedeck.)

 PK 8 04:27 

Annuleren van de piekniveau zoekfunctie

Druk op .

Opmerking

In het geval het opzoeken van het piekniveau meerdere malen op dezelfde disc wordt uitgevoerd, zal niet steeds hetzelfde gedeelte worden gekozen. Dit is omdat het apparaat het piekniveau zal opzoeken in de gedeelten op de disc welke door de ingebouwde micro-computer in willekeurige volgorde worden gekozen.

CD GESYNCHRONISEERDE OPNAME

Dit apparaat kan de opname van een tapedeck automatisch synchroniseren met de CD weergave. Met deze functie kunt u gemakkelijk en precies een CD op een cassetteband opnemen.

Voor het gebruik van deze functie heeft u een Yamaha tapedeck nodig die compatibel is met deze functie. (Zie de gebruiksaanwijzing van het tapedeck om uit te vinden of deze compatibel is of niet.)

* Dit apparaat en het tapedeck moeten dicht bij elkaar staan zodat beiden de signalen van de afstandsbediening van dit apparaat gelijktijdig kunnen ontvangen.

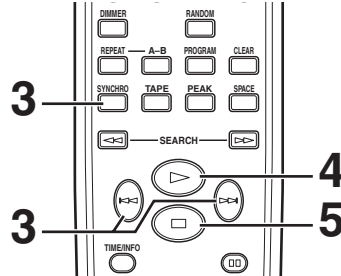
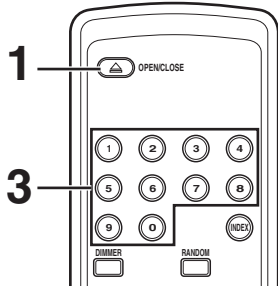

- 1** Druk op **OPEN/CLOSE** om de disc-lade te openen en laad een disc.

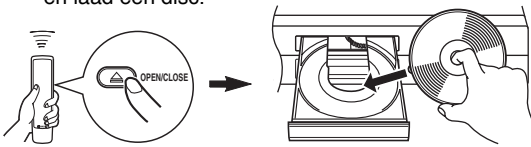

- 2** Laad een cassetteband in het tapedeck.
* De piekniveau-zoekfunctie van dit apparaat is van dienst voor het afstellen van het opnameniveau op het tapedeck. (Voor verdere informatie, zie pagina 20.)

- 3** Druk op **SYNCHRO**.

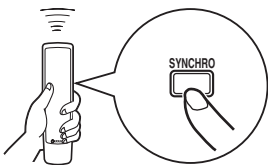

Dit toestel gaat in de pauzestand en het cassettedeck gaat in de REC/PAUSE (opname/pauze) stand.

* In deze toestand knippert de tijdsdisplay op dit apparaat aan en uit.

Kies indien nodig een gewenste spoor door het indrukken van een cijfertoets of .

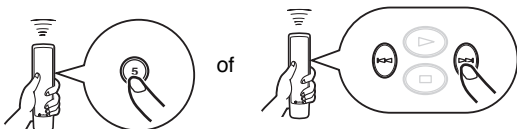

- 4** Druk op .

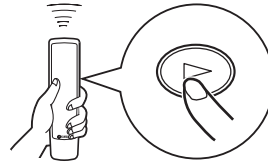

Zowel de CD weergave als het tapedeck opname beginnen.

* De CD weergave begint kort na de opname.

- 5** Indien u het opnemen kortstondig wilt onderbreken en het opnemen vanaf een bepaald gewenst spoor wenst te hervatten, dit apparaat stopzetten door het indrukken van , het tapedeck eveneens stopzetten, en vervolgens de stappen 3 – 4 nogmaals uitvoeren.

Annuleren van gesynchroniseerde CD-cassetteband opnamefunctie

Druk in.

Opmerkingen

- Voer voor het beëindigen of stopzetten van de opname de juiste bedieningsstappen op het tapedeck uit. (Raadpleeg voor details de handleiding van het cassettedeck.)
- In plaats van een gehele disc kunnen ook programma's van geprogrammeerde sporen met behulp van deze functie worden opgenomen. (Raadpleeg voor details de bladzijden 14 – 15.)
- Deze functie kan ook worden gebruikt tezamen met de functie automatische programmering voor cassetteband-opname. (Raadpleeg voor details de bladzijden 16 – 17.)

OPMERKINGEN BETREFFENDE DISCS

Discs die op dit apparaat afspeelbaar zijn

Deze compact-disc speler is uitsluitend bestemd voor de weergave van compact-discs die voorzien zijn van onderstaande merktekens. Probeer nooit een compact-disc van een ander type in het apparaat te laden. Het apparaat is ook geschikt voor de weergave van 8-cm compact-discs.



.... **Compact-discs (digitale audio)**
De meest populaire discs voor in de handel verkrijgbare audio CD's.



.... **CD-R, CD-RW digitale audio discs**
Muziek CD's gemaakt door te kopiëren naar een CD-R of CD-RW (inclusief MP3 of WMA bestanden).



Opmerkingen

- Gebruik CD-R of CD-RW discs die vervaardigd zijn door een betrouwbare fabrikant.
- Gebruik CD-R of CD-RW discs waarbij op de disc zelf of op het doosje van de disc tenminste een van de volgende aanduidingen vermeld staan.

FOR CONSUMER
FOR CONSUMER USE
FOR MUSIC USE ONLY

- U moet een afgesloten CD-R of CD-RW gebruiken.



.... **CD-TEXT discs**
Dit zijn discs die opgenomen zijn met tekstdata zoals albumtitels, muziekstuktitels en artiestennamen. Deze discs kunnen weergegeven worden met normale CD spelers, echter de tekstdata kunnen enkel weergegeven worden met CD spelers die beschikken over de mogelijkheid voor uitlezing van dergelijke data.

Opmerking

Het is mogelijk dat deze compact-disc speler bepaalde CD-RW discs of discs die niet correct zijn opgenomen niet kan weergeven.

Voorkomen van het defect raken van dit apparaat:

- Gebruik geen discs met een niet-standaard vorm (hartvormig, enz.) die op de markt verkrijgbaar zijn, aangezien deze het apparaat kunnen beschadigen. 
- Gebruik geen discs waarop plakband, een etiket of lijm is aangebracht. Als u een dergelijke disc gebruikt, bestaat de kans dat de disc in het apparaat beklemd raakt of dat het apparaat beschadigd wordt.

Opmerkingen betreffende de behandeling van compact-discs

- Behandel de disc steeds voorzichtig, zodat het oppervlak niet beschadigd wordt.

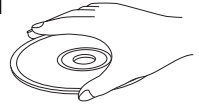

- Compact-discs zijn niet onderhevig aan slijtage tijdens gebruik, echter beschadiging van het disc-oppervlak als gevolg van verkeerde behandeling kan een nadelige uitwerking hebben op de weergavekwaliteit van de disc.
- Schrijf alleen met een viltstift of vergelijkbaar schrijfmateriaal op de labelkant van de disc. Gebruik geen balpen, potlood of ander schrijfmateriaal met een harde punt, daar deze de disc kunnen beschadigen en een negatieve invloed kunnen hebben op de weergave van de disc.
- De discs niet buigen.
- Haal een disc die u niet wilt gebruiken uit het toestel en bewaar deze in een geschikte verpakking.
- Bij het verwijderen of opbergen van een disc, er op letten de weergavezijde niet te bekrassen.
- Kleine stofdeeltjes of vingerafdrukken op het afspeeloppervlak zijn niet van invloed op de werking van compact-discs. Desondanks is het aan te bevelen de discs schoon te houden. Veeg de discs af met een schone, droge doek. Niet afvegen met een ronddraaiende beweging; steeds recht vanaf het middelpunt naar buiten vegen.

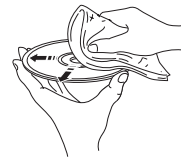

- Probeer niet het oppervlak van de disc te reinigen met behulp van enig soort disc-cleaner, grammofoonplaten-spray, anti-statische spray of vloeistof, of met enig andere vloeistof op chemische basis, aangezien door het gebruik van dergelijke middelen het oppervlak van de disc onherstelbaar beschadigd kan worden.
- Stel de discs niet bloot aan direct zonlicht, hoge temperaturen of een hoge vochtigheidsgraad gedurende een langere periode, aangezien hierdoor de discs kunnen kromtrekken of anderszins beschadigd kunnen raken.

No!



Weergeven van een 8-cm CD

Plaats de disc in de binnenste uitsparing van de disc-lade. Plaats geen normale (12-cm) CD bovenop een 8-cm CD.

STORINGZOEKEN

Controleer de volgende punten, indien het apparaat niet normaal functioneert en bepaal of het probleem verholpen kan worden door de eenvoudige hieronder gesuggereerde maatregelen te nemen. Kan het probleem niet worden verholpen, of staat het probleem niet vermeld in de STORINGSINDICATIE kolom, het netsnoer van het apparaat uit het stopcontact verwijderen en voor verdere hulp contact opnemen met uw erkende Yamaha dealer of een reparatiedienst.

STORINGSINDICATIE	MOGELIJKE OORZAAK	OPLOSSING
Het apparaat wordt niet ingeschakeld wanneer POWER wordt ingedrukt.	Het netsnoer is niet aangesloten of niet volledig aangesloten.	Sluit het netsnoer goed aan.
De disc-lade sluit niet volledig.	De disc-lade wordt door een vreemd voorwerp gehinderd.	Controleer voorzichtig de disc-lade en verwijder het vreemde voorwerp.
De weergave begint niet.	De disc is beschadigd.	Controleer de disc nauwkeurig; vernieuw deze indien nodig.
	Er bevindt zich vocht op de laser pick-up.	Wacht 20 tot 30 minuten na het inschakelen van het apparaat, alvorens te proberen een disc af te spelen.
	De disc is ondersteboven in de lade geplaatst.	Laad de disc opnieuw met het label naar boven gericht.
	De disc is verontreinigd.	Reinig de disc.
	De CD-RW (herschrijfbaar) disc is niet correct opgenomen. De disc is een niet-standaard disc welke niet op dit apparaat kan worden weergegeven.	Vervang de disc door een correct opgenomen disc die op dit apparaat kan worden weergegeven.
De weergave begint vertraagd of begint op het verkeerde punt.	De disc is vermoedelijk bekrast of beschadigd.	Controleer de disc nauwkeurig; vernieuw deze indien nodig.
Geen geluid.	Verkeerde aansluiting van de uitgangssignaalkeuzekabels.	Sluit de kabels op de juiste wijze aan. Indien het probleem blijft voortbestaan, zijn de kabels vermoedelijk defect.
	Verkeerde bediening van de versterker.	Stel de regelaars van de versterker in op de juiste ingangssignaalkeuze.
	De OUTPUT LEVEL +/- toetsen zijn op het minimum niveau ingesteld.	Stel het volume af met behulp van de OUTPUT LEVEL +/- toetsen.
Het geluid "springt over".	Het apparaat is onderhevig aan trillingen of schokken.	Stel het apparaat op een andere plaats op.
	De disc is verontreinigd.	Reinig de disc.
Het geluid "bromt".	Verkeerde aansluiting van de kabels.	Maak de audiokabels goed vast. Indien het probleem blijft voortbestaan, zijn de kabels vermoedelijk defect.
Storing van een in de buurt opgestelde tuner.	De tuner bevindt zich te dicht bij het apparaat.	Plaats de tuner en de hoofdeenheid verder uit elkaar.
Storing van binnenuit de disc-lade.	De disc is vermoedelijk kromgetrokken.	Vernieuw de disc.
De zender van de afstandbediening werkt niet.	De batterijen van de afstandbediening zijn te zwak.	Vervang de batterijen door nieuwe.
	De afstandbediening is te ver verwijderd of wordt te schuin gehouden.	Gebruik de afstandbediening binnen een bereik van 6 meter en een hoek van 60°.
	Direct zonlicht of verlichting (van een sterke fluorescerende lamp, enz.) valt op de sensor van de afstandbediening van de hoofdeenheid.	Verander de opstelling van de hoofdeenheid.
De TV functioneert niet goed wanneer de afstandbediening gebruikt wordt.	De afstandbediening wordt gebruikt in de buurt van een TV-toestel met een afstandbedieningsensor.	Plaats de hoofdeenheid van de TV vandaan of dek de afstandbedieningsensor van de TV af.

SPECIFICATIES

Audio gedeelte

Frekwentiebereik 2 Hz – 20 kHz, $\pm 0,5$ dB

Harmonische vervorming + ruis (1 kHz)
..... 0,003 % of minder

Signaal/ruisverhouding 105 dB of meer

Dynamisch bereik 95 dB of meer

Uitgangsspanning (1 kHz, 0 dB) $2,0 \pm 0,5$ V

Eigenschappen laserdiode

Materiaal GaAlAs

Golflengte 780 nm

Emissieduur continu

Laseruitgangsvermogen maximum $44,6 \mu\text{W}^*$

* Dit uitgangsvermogen is de waarde die gemeten wordt op een afstand van ongeveer 200 mm van het oppervlak van de objectieflens op het blok van de optische pick-up.

Algemeen

Spanningsvereisten

Modellen voor Europa en Groot-Brittannië

..... 220-240 V, 50 Hz

Stroomverbruik 13 W

Afmetingen (L x H x B) 435 x 87 x 287 mm

Gewicht 3,5 kg

Alle specificaties zijn onder voorbehoud en kunnen zondere nadere kennisgeving worden gewijzigd.

ПРЕДУПРЕЖДЕНИЕ: ВНИМАТЕЛЬНО ИЗУЧИТЕ ЭТО ПЕРЕД ИСПОЛЬЗОВАНИЕМ АППАРАТА.

- 1 Для обеспечения наилучшего результата, пожалуйста, внимательно изучите данную инструкцию. Храните ее в безопасном месте для будущих справок.
- 2 Данную звуковую систему следует устанавливать в хорошо проветриваемом, прохладном, сухом месте, оставив свободным как минимум 10 см сверху, 10 см справа и слева, и 10 см сзади от CDX-397MK2 – вдали от прямого воздействия солнечных лучей, источников тепла, вибрации, пыли, влаги, и/или холода.
- 3 Во избежание шумов и помех, данный аппарат следует размещать на некотором расстоянии от других электрических приборов, двигателей, или трансформаторов.
- 4 Во избежание накопления влаги внутри данного аппарата, что может вызвать электрошок, пожар, привести к поломке данного аппарата, и/или представлять угрозу жизни, не следует размещать данный аппарат в среде, подверженной резким изменениям температуры с холодной на жаркую, или в среде с повышенной влажностью (например, в комнате с увлажнителем воздуха).
- 5 Не устанавливайте данный аппарат в местах, где есть риск падения других посторонних объектов на данный аппарат, и/или где данный аппарат может подвергнуться попаданию капель или брызгов жидкостей. На крышке данного аппарата, не следует располагать:
 - Другие компоненты, так как это может привести к поломке и/или отпечиванию поверхности данного аппарата.
 - Горячие объекты (например, свечи), так как это может привести к пожару, поломке данного аппарата, и/или представлять угрозу жизни.
 - Емкости с жидкостями, так как при их падении, жидкости могут вызвать поражение пользователя электрическим током и/или привести к поломке данного аппарата.
- 6 Во избежание прерывания охлаждения данного аппарата, не следует покрывать данный аппарат газетой, скатертью, занавеской и т.д. Повышение температуры внутри данного аппарата может привести к пожару, поломке данного аппарата, и/или представлять угрозу жизни.
- 7 Пока все соединения не завершены, не следует подключать данный аппарат к розетке.
- 8 Не используйте данный аппарат, установив его верхней стороной вниз. Это может привести к перегреву и возможной поломке.
- 9 Не применяйте силу по отношению к переключателям, ручкам и/или проводам.
- 10 При отсоединении силового кабеля питания от розетки, вытягивайте его, удерживая за вилку; ни в коем случае не тяните кабель.
- 11 Не применяйте различные химические составы для очистки данного аппарата; это может привести к разрушению покрывающего слоя. Используйте чистую сухую ткань.
- 12 Используйте данный аппарат с соблюдением напряжения, указанном на данном аппарате. Использование данного аппарата при более высоком напряжении, превышающем указанное, является опасным, и может стать причиной пожара, поломки данного аппарата, и/или представлять угрозу жизни. Yamaha не несет ответственности за любую поломку или ущерб вследствие использования данного аппарата при напряжении, не соответствующем указанному напряжению.
- 13 Не пробуйте модифицировать или починить данный аппарат. При необходимости, свяжитесь с квалифицированным сервис центром Yamaha. Корпус аппарата не должен открываться ни в коем случае.
- 14 Если вы не собираетесь использовать данный аппарат в течение продолжительного промежутка времени (например, во время отпуска), отключите силовую кабель переменного тока от розетки.
- 15 Перед тем как прийти к заключению о поломке данного аппарата, обязательно изучите раздел “ВОЗМОЖНЫЕ НЕИСПРАВНОСТИ И СПОСОБЫ ИХ УСТРАНЕНИЯ”; описывающий часто встречающиеся ошибки во время использования.
- 16 Перед перемещением аппарата, сначала извлеките диск из аппарата, нажмите POWER для отключения аппарата, и затем отсоедините силовую кабель переменного тока от сети.
- 17 При внезапном изменении окружающей температуры образовывается конденсация. Отсоедините силовую кабель питания от сети и не пользуйтесь аппаратом.
- 18 Аппарат может нагреваться при его продолжительном использовании. Отключите питание, затем дайте аппарату остыть.
- 19 Данный аппарат следует устанавливать возле розетки, к которой легко можно подтянуть силовую кабель переменного тока.
- 20 Батарейки не должны подвергаться нагреву от солнечных лучей, огня или похожих источников.

Данный аппарат не отсоединен от источника переменного тока, пока он подключен к сети переменного тока, даже если данный аппарат выключен нажатием POWER.

ОПАСНО

Если аппарат подключен к розетке, избегайте подносить глаза близко к аппарату и не старайтесь заглянуть внутрь через лоток диска или другие отверстия.

ПРЕДУПРЕЖДЕНИЕ

ВО ИЗБЕЖАНИЕ ПОЖАРА ИЛИ УДАРА ЭЛЕКТРИЧЕСКИМ ТОКОМ, НЕ ПОДВЕРГАЙТЕ ДАННЫЙ АППАРАТ ВОЗДЕЙСТВИЯМ ДОЖДЯ ИЛИ ВЛАГИ.

Лазерный компонент данного изделия может выделять радиацию, превышающую ограниченный уровень радиации для Класса 1.

СОДЕРЖАНИЕ

ФУНКЦИИ	2	ВОСПРОИЗВЕДЕНИЕ В СЛУЧАЙНОМ ПОРЯДКЕ	12
ПОДДЕРЖИВАЕМЫЕ ТИПЫ ДИСКОВ	2	ПОВТОРНОЕ ВОСПРОИЗВЕДЕНИЕ	12
РАСПАКОВКА	3	Повтор выбранного элемента	12
ПРИМЕЧАНИЯ ПО ПУЛЬТУ ДУ	3	Повторите A-B	13
СОЕДИНЕНИЯ	4	ПРОГРАММНОЕ ВОСПРОИЗВЕДЕНИЕ	14
ИДЕНТИФИКАЦИЯ КОМПОНЕНТОВ	5	ИНДЕКСНЫЙ ПОИСК	15
Фронтальная панель	5	ПРОГРАММИРОВАНИЕ ФОНОГРАММ ДЛЯ ЗАПИСИ НА КАССЕТУ	16
Дисплей	5	Автоматическое программирование кассеты (для Audio CD-диска)	16
Пульт ДУ	6	Ручное программирование кассеты (для Audio CD-диска)	18
ОСНОВНЫЕ ОПЕРАЦИИ	7	Программирование кассеты в случайном порядке (для Audio CD-диска)	19
Пауза воспроизведения	8	Автоматический поиск пикового уровня на диске (для Audio CD-диска)	20
Остановка воспроизведения	8	СИНХРОННАЯ ЗАПИСЬ CD-ДИСКА	21
Отключение питания	8	ПРИМЕЧАНИЯ ПО ДИСКАМ	22
Воспроизведение нужной фонограммы ...	8	Диски, воспроизводимые на данном аппарате	22
Поиск папки/файла на MP3 или WMA диске	8	Примечания по обращению с компакт-дисками	22
Переход на начало нужной фонограммы (Поиск с переходом)	9	ВОЗМОЖНЫЕ НЕИСПРАВНОСТИ И СПОСОБЫ ИХ УСТРАНЕНИЯ	23
Быстрая прокрутка вперед или назад (Ручной поиск)	9	ТЕХНИЧЕСКИЕ ХАРАКТЕРИСТИКИ	24
Переключение дисплея	10		
Переключение яркости дисплея	11		
Автоматический интервал	11		
Настройка выходного уровня	11		

ФУНКЦИИ

- **Возможность воспроизведения CD-R, CD-RW-дисков**
(Подробнее, смотрите стр. 22.)
- **Возможность отображения данных CD-TEXT**
- **Программное воспроизведение**
- **Воспроизведение в случайном порядке**
- **Повторное воспроизведение одной фонограммы/всего диска**
- **Функция автопробега**
- **Функция программирования фонограмм, полезная для записи фонограмм, помещающихся на кассете любой продолжительности**
- **Функция автоматического поиска пикового уровня**
- **Синхронизированная запись CD-диска**
- **Настройка яркости дисплея**
- **Функция дистанционного управления**
- **Оптический цифровой выход**
- **Возможность воспроизведения MP3, WMA-дисков**

ПОДДЕРЖИВАЕМЫЕ ТИПЫ ДИСКОВ

На данном аппарате можно прослушивать диски. Так как некоторые операции для дисков на данном аппарате ограничены типами дисков, поддерживаемые типы дисков указаны с помощью иконок ниже. Каждая иконка означает, что операция ограничена для соответствующего типа диска. Подробнее о поддерживаемых дисковых стандартах и примечания по использованию дисков, смотрите “ПРИМЕЧАНИЯ ПО ДИСКАМ” (стр. 22). Операции без иконок доступны для всех типов дисков.

Музыкальный CD	MP3, WMA

О MP3 и WMA-дисках

Можно воспроизводить файлы MP3 и WMA, записанные на CD-R или CD-RW-дисках таким же образом, как и музыкальные CD-диски. Данный аппарат воспринимает папки на диске как альбомы, и файлы как фонограммы (как показано ниже).

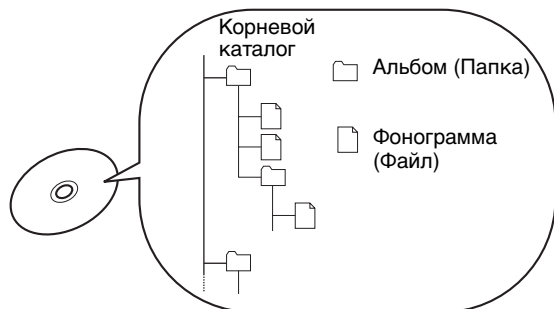

Что такое MP3?

“MP3 (MPEG-1 Audio Layer-3)” - стандартная технология и формат сжатия последовательного звучания в файлы малого размера. Однако, во время воспроизведения, сохраняется исходное качество звучания. На некоторых MP3-дисках содержится информация тэга ID3.

* ID3 означает метаданные, записанные на MP3-диске, например, название песни, имя певца и т.д.

Примечания

- В зависимости от условий записи как настройки записывающего программного обеспечения, данный аппарат может не воспроизводить диск или воспроизводить файлы в последовательности их записи.
- Данный аппарат поддерживает битовую скорость 32, 64, 96, 128, 160, 192, 256 или 320 кб/сек и MP3 файлы с переменной битовой скоростью.
- Данный аппарат поддерживает частоту выборки 44,1 или 48 кГц.
- Диск должен соответствовать стандарту ISO9660.

Что такое WMA?

“WMA (Windows Media Audio)” - формат файла Microsoft для кодирования цифровых аудиофайлов как MP3, хотя может сжимать файлы при более высоком уровне, чем MP3.

Примечания

- Данный аппарат совместим с битовой скоростью 192 кб/сек или меньше или с файлами WMA, закодированных с переменной битовой скоростью.
- Данный аппарат совместим с частотой выборки 44,1 кГц.
- Диск должен соответствовать стандарту ISO9660.
- Данный аппарат не может воспроизводить файлы WMA с системой защиты от копирования.

РАСПАКОВКА

Внимательно извлеките данный аппарат и аксессуары из упаковки. В ней содержатся данный аппарат и следующие аксессуары.

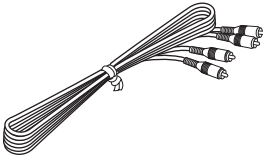
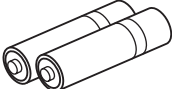
<p>Пульт ДУ</p> 	<p>Аудиокабель</p> 
	<p>Батарейки (AAA, R03, UM-4) x 2</p> 

ПРИМЕЧАНИЯ ПО ПУЛЬТУ ДУ

Установка батареек

1. Переверните пульт ДУ и извлеките крышку отделения для батареек, потянув ее в направлении, указанном стрелкой.
2. Вставьте батарейки (AAA, R03, UM-4) в соответствии с обозначениями полярности внутри отделения для батареек.
3. Закройте крышку отделения для батареек.

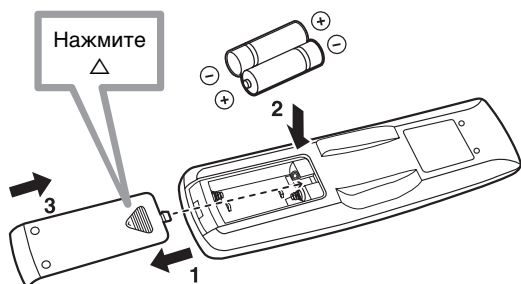

Замена батареек

Если вы заметите, что пульт ДУ работает только вблизи от основного аппарата, это означает, что батарейки ослабли. Замените обе батарейки на новые.

Примечания

- Для замены используйте только батарейки AAA, R03, UM-4.
- Соблюдайте правильную полярность. (Смотрите иллюстрацию внутри отделения для батареек.)
- Если пульт ДУ не используется в течение продолжительного времени, извлеките батарейки.
- При ослаблении батареек, немедленно избавьтесь от них. Избегайте контакта с материалом протекания или не давайте одежде и т.д. соприкасаться с ним. Перед установкой новых батареек, тщательно прочистите отделение для батареек.

Диапазон работы пульта ДУ

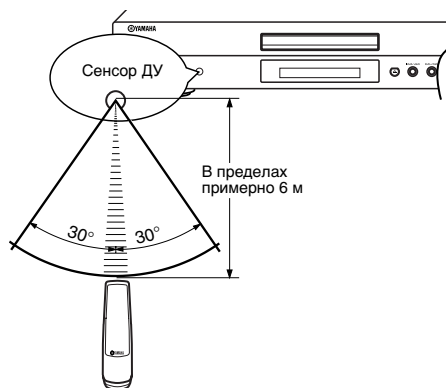

Примечания

- Между пультом ДУ и основным аппаратом не должно быть никаких больших препятствий.
- Если на сенсор ДУ попадает прямой сильный свет (особенно от флуоресцентной лампы инвертерного типа и т.д.), пульт ДУ может срабатывать неправильно. В таком случае, переставьте основной аппарат на место, куда не падает прямой свет.

СОЕДИНЕНИЯ

- Перед выполнением каких-либо подключений, установив переключатель на OFF, отключите питание аппарата и усилителя или других компонентов.
- Соединения должны быть сделаны к правильным входным терминалам усилителя или другого компонента.

- При появлении шума на другом оборудовании, например тюнера, из-за близкого расположения данного аппарата, расположите их на некотором расстоянии.

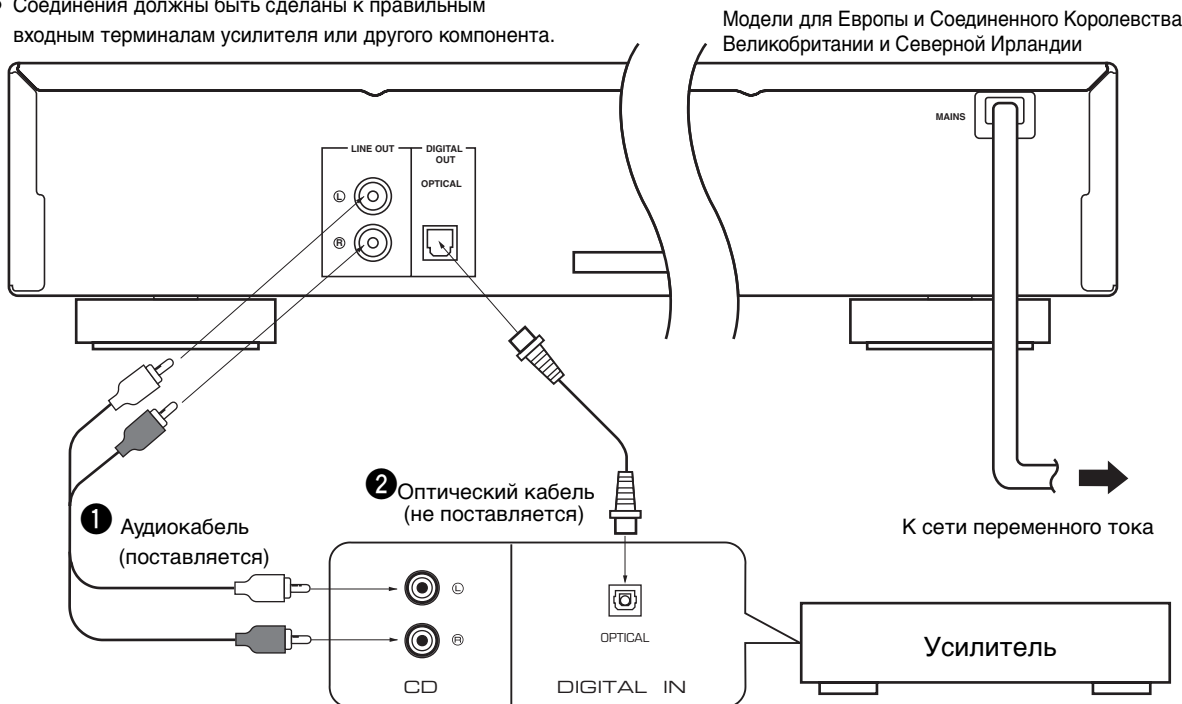

■ Для подключения данного аппарата к усилителю, выберите один из нижеуказанных методов.

Предостережение Пока все соединения не завершены, не следует подключать данный аппарат к розетке.

При использовании терминалов **LINE OUT** (аналоговые) данного аппарата (①)

Подключите данные терминалы к терминалам “CD” (или “AUX”) на усилителе. Подробнее о данных подключениях, смотрите инструкцию по эксплуатации к используемому усилителю.

* Проверьте, что левый (“L”) и правый (“R”) терминалы подключены к соответствующим (левый и правый) терминалам усилителя или другого компонента.

- Уровень сигналов, выводимый от любых данных терминалов на усилитель, может регулироваться кнопками **OUTPUT LEVEL +/-**.
- При использовании терминала **DIGITAL OUT (OPTICAL)**, с помощью кнопок **OUTPUT LEVEL +/-**, установите максимальный уровень вывода сигналов на усилитель.

При использовании терминала **DIGITAL OUT (OPTICAL)** данного аппарата (②)

- С помощью отдельно продающегося оптического кабеля, подключите данный терминал к оптическому входному терминалу усилителя.

* Используйте надежный оптический кабель.

- Данный терминал можно также подключить к оптическому входному терминалу MD-магнитофона и т.д. для прямой записи CD-диска на MD-диск.

■ Подключение данного аппарата к сети переменного тока

После выполнения всех подключений, подключите силовой кабель данного аппарата к сети переменного тока.

ИДЕНТИФИКАЦИЯ КОМПОНЕНТОВ

() обозначает номер страницы, на которой органы управления описаны наилучшим образом.

Фронтальная панель

Функции органов управления на основном аппарате и пульте ДУ фактически идентичны, за исключением следующих частей.

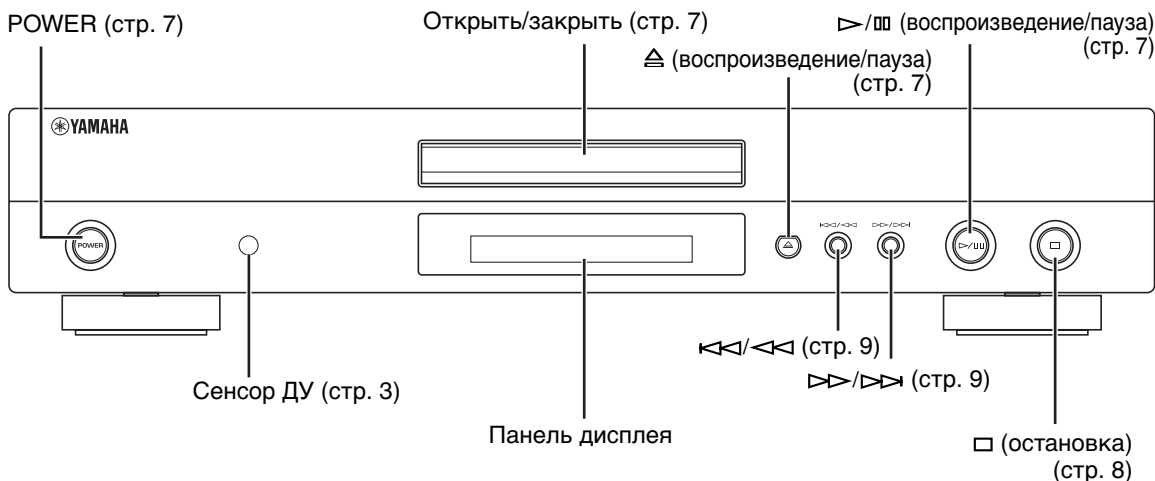

- ▷/|| на основном аппарате обладает функциями кнопок ▷ (воспроизведение) и || (пауза) на пульте ДУ.
- ◀◀/▶▶ и ▶▶/▶▶ на основном аппарате обладает функциями кнопок ◀◀/▶▶ (пропуск) и ◀◀/▶▶ (поиск) на пульте ДУ.

Дисплей

Audio CD

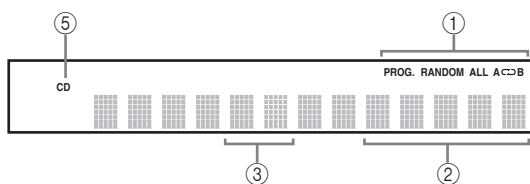

MP3, WMA

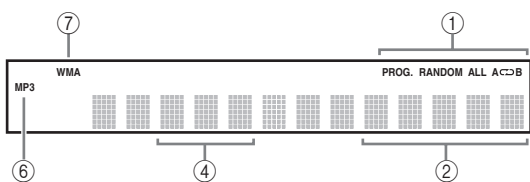

- ① Включает иконку для выбранного режима воспроизведения.
- ② Отображает дисплей времени. (Подробнее, смотрите на стр.10.)
- ③ Отображены номер выбранной фонограммы или воспроизводимой фонограммы.
- ④ Отображает номер файла.
- ⑤ Включается при установке музыкального диска на лоток диска.
- ⑥ Включается при воспроизведении MP3 диска.
- ⑦ Включается при воспроизведении WMA диска.

Пульт ДУ

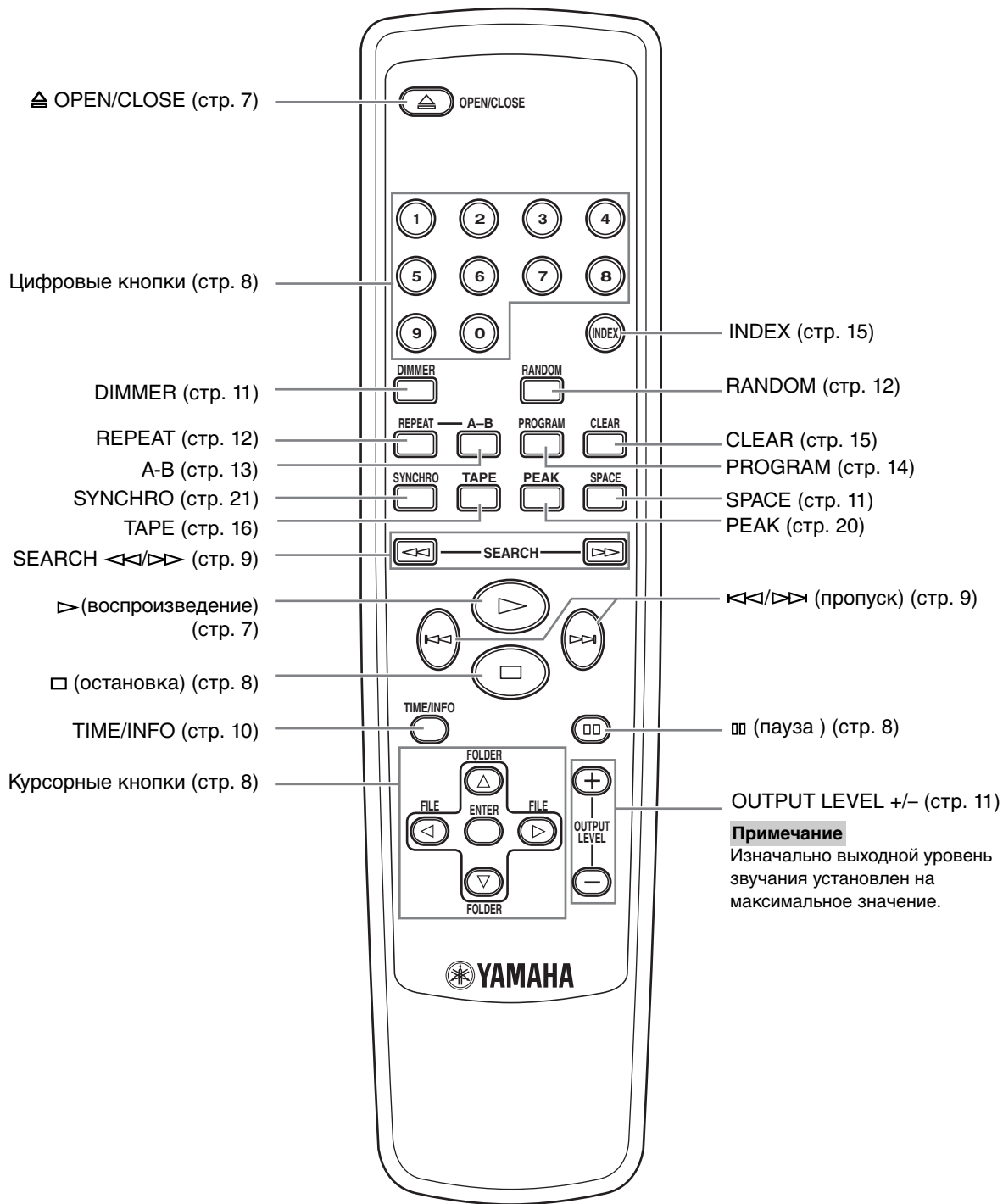

В данном руководстве описаны методы управления данным аппаратом от пульта ДУ. Для управления данным аппаратом от фронтальной панели, используйте соответствующие кнопки на фронтальной панели.

ОСНОВНЫЕ ОПЕРАЦИИ

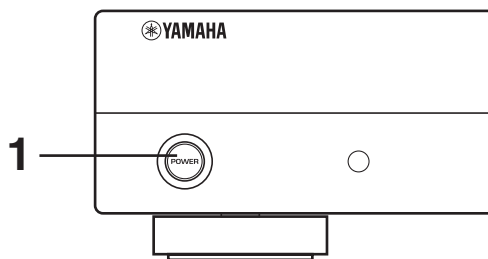

1 Нажав **POWER**, включите питание.



2 Нажав \triangle **OPEN/CLOSE**, откройте лоток диска, и вставьте диск.

Этикеточная сторона вверх.

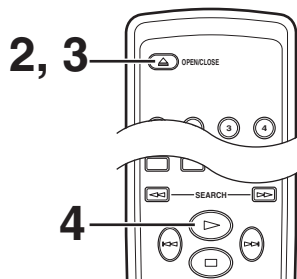
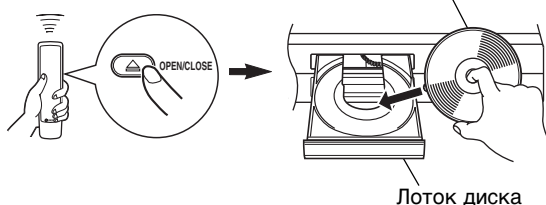

3 Нажав \triangle **OPEN/CLOSE**, закройте лоток диска.

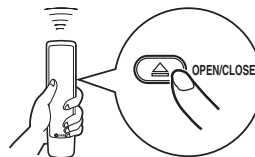

4 Нажмите \triangleright для начала воспроизведения.

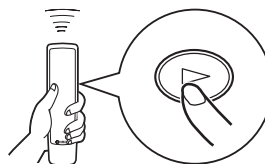

Начинается воспроизведение с первой фонограммы на диске.

Примечания

- После закрытия лотка диска нажатием \triangle **OPEN/CLOSE**, на дисплее отображается следующая информация.

Audio CD

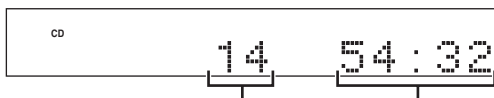

Общее количество фонограмма

Общее время записи на диске

MP3, WMA



Общее количество файлов

- В дополнение, лоток диска можно закрыть, нажав \triangleright , цифровую кнопку или **RANDOM**, или тихо нажав переднюю часть лотка диска. Если лоток диска был закрыт одним из данных методов, воспроизведение начинается автоматически; однако, на дисплее не будет показываться общее количество фонограмм и общее время записи на диске.

Предостережение

Когда лоток диска открыт, **не прикасайтесь к внутренней шестерне**. При прикосновении к шестерне, при закрывании лотка диска, палец может застрять и можно пораниться.

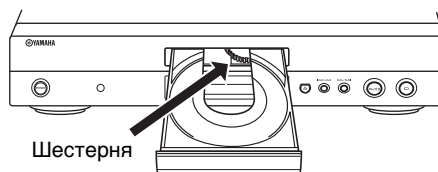

Пауза воспроизведения

Нажмите **⏏**.

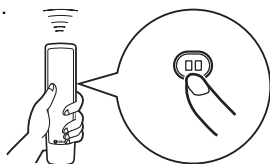

Для возобновления воспроизведения, снова нажмите **⏏** (или нажмите **▶**).

* **▶/⏏** на фронтальной панели также может использоваться для временной остановки воспроизведения или для возобновления воспроизведения.

Остановка воспроизведения

Нажмите **⏏**.

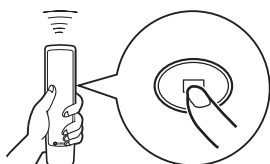

* Если снова нажать **▶**, воспроизведение начинается от первой фонограммы.

Отключение питания

Снова нажмите **POWER**.

* Если снова включить питание и в лотке диска установлен диск, воспроизведение начинается автоматически с первой фонограммы.

Воспроизведение нужной фонограммы

С помощью цифровых кнопок выберите нужную фонограмму.

Пример: выбрать фонограмму номер 5

Нажмите "0" и затем нажмите "5".

* Для MP3 или WMA файла, если содержится 100 или более файлов, нажмите "0" дважды и затем нажмите "5".

* Если набрать нужную фонограмму и подождать несколько секунд, это также приводит к началу воспроизведения.

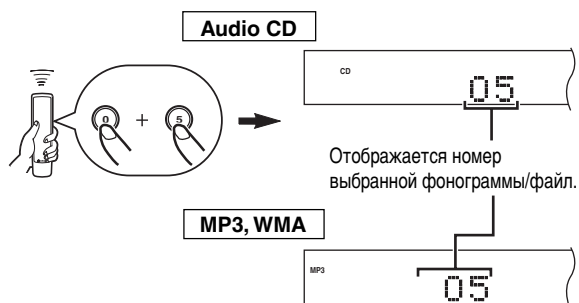

* Отображен на примере MP3 диска.

* Распознается номер файла на диске, а не в папке. Таким образом, номер каждого файла обозначает последовательность на диске.

Поиск папки/файла на MP3 или WMA диске

С помощью курсорных кнопок можно воспроизводить нужную папку или файл.

1 Нажав **FOLDER** **∇/Δ**, выберите нужную папку.

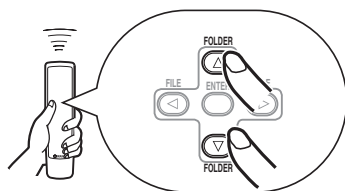

2 Нажмите **ENTER**.

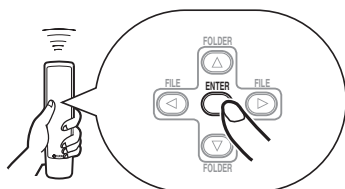

3 Нажав **FILE** **</>**, выберите нужный файл.

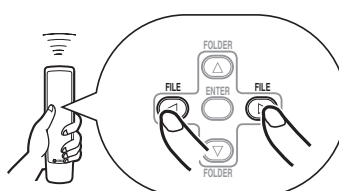

4 Нажмите **ENTER**.

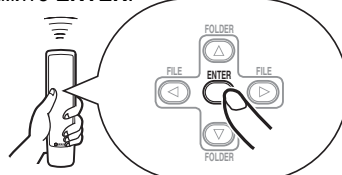

Начинается воспроизведение от выбранного файла.

Переход на начало нужной фонограммы (Поиск с переходом)

Воспроизведение с начала следующей фонограммы

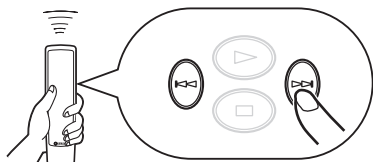

(Нажмите один раз.)

Воспроизведение с начала предыдущей фонограммы

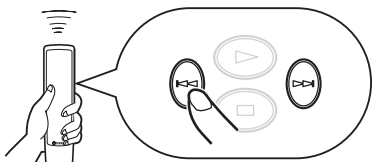

(Нажмите один раз.)

Воспроизведение от начала предыдущей фонограммы

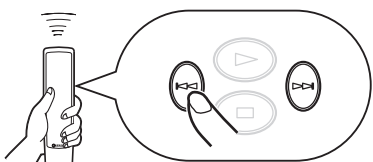

(Нажмите два раза.)

- Данные операции также могут выполняться, когда аппарат находится в режиме паузы или остановки.
- Если нажать и удерживать ◀◀ (или ▶▶) на пульте ДУ, фонограммы будут постоянно пропускаться в направлении нижних (или высоких) номеров.
- Данные операции также можно выполнить с помощью ◀◀/◀◀ и ▶▶/▶▶ на фронтальной панели.

Быстрая прокрутка вперед или назад (Ручной поиск)

Быстрая прокрутка вперед

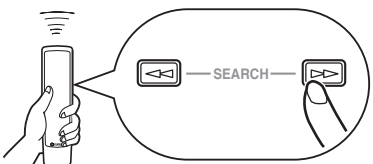

(Нажмите и удерживайте.)

Быстрая прокрутка назад

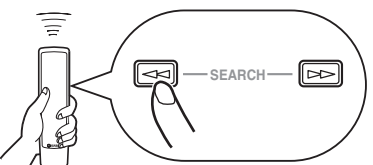

(Нажмите и удерживайте.)

- Во время ручного поиска в любом направлении, слышится звучание (хотя слегка искаженное). Это удобно для точного нахождения определенного места фонограммы, или для быстрого просмотра содержания.
- В случае выполнения ручного поиска, режим паузы будет отменен.
- Данные операции также можно выполнить с помощью ◀◀/◀◀ и ▶▶/▶▶ на фронтальной панели.

Переключение дисплея

■ При воспроизведении Audio CD-диска

Нажимая **TIME/INFO**, можно выбрать следующие дисплеи (① – ④). При воспроизведении CD-TEXT диска, также отображаются название диска, имя певца, и название фонограммы (⑤ – ⑦).

- ① Прошедшее время воспроизведения текущей фонограммы (По умолчанию)

CD 11 02:24

- ② Оставшееся время воспроизведения текущей фонограммы

CD 11 -01:46

- ③ Общее время записи на диске

CD TTL 24 42:37

- ④ Оставшееся время диска

CD TTL 24 -09:56

- ⑦ Название диска

CD DISC TITLE

- ⑥ Имя певца

CD ARTIST NAME

- ⑤ Название фонограммы

CD TRACK NAME

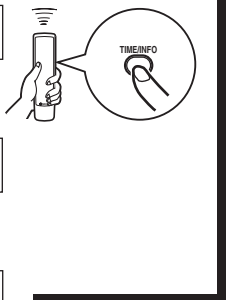

Примечание

- Текстовая информация может не отображаться для некоторых CD-TEXT дисков.
- Данный аппарат может отображать только буквенно-цифровые знаки.

■ При воспроизведении MP3 или WMA

Нажимая **TIME/INFO**, можно выбрать следующие дисплеи (① – ⑨).

- ① Прокрутка дисплея (По умолчанию)*

MP3 SONG TITLE

- ② Прошедшее время воспроизведения текущего файла

MP3 12 02:31

- ③ Оставшееся время воспроизведения текущего файла

MP3 12 -01:27

- ④ Название файла

MP3 FILE NAME

- ⑤ Название песни

MP3 SONG TITLE

- ⑨ Комментарии

MP3 COMMENT

- ⑧ Год

MP3 YEAR

- ⑦ Название альбома

MP3 ALBUM NAME

- ⑥ Имя певца

MP3 ARTIST NAME

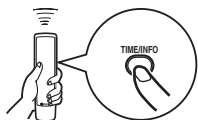

* На прокручиваемом дисплее отображаются название песни, имя певца и название альбома выбранной функции.

Примечание

- Для некоторых дисков, некоторая информация ID3 тэгов может не отображаться.
- Данный аппарат может отображать только буквенно-цифровые знаки.

Переключение яркости дисплея

Нажимая **DIMMER**, можно переключать 3 режима яркости дисплея.

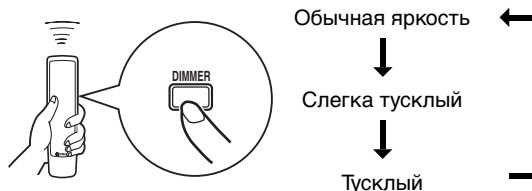

Автоматический интервал

При записи диска на кассету с недостаточным промежутком между фонограммами, кассетная дека не сможет правильно выполнять операцию поиска по промежуткам на кассете. Для возможности проведения операции поиска фонограммы, данная функция используется для добавления 4-секундного интервала между фонограммами.



Примечания

- При работе функции автоинтервала, экран полного времени и полного оставшегося времени включает каждый 4-секундный интервал между фонограммами.
- Если функция автоинтервала работает во время воспроизведения, отображается "AUTO SPC 4" (оставшиеся секунды интервала) и производится отсчет, мигая на интервале между фонограммами.

Настройка выходного уровня

Нажимая **OUTPUT LEVEL +/-**, можно отрегулировать уровень выходных сигналов на усилитель.

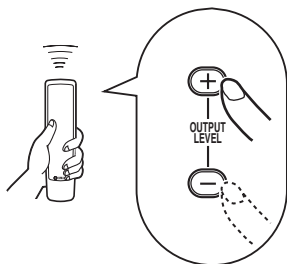

Примечание

При воспроизведении MP3/WMA-диска, уровень аудиосигнала, посылаемого на терминал DIGITAL OUT (OPTICAL), установлен на максимальное значение, независимо от отображенного уровня громкости.

ВОСПРОИЗВЕДЕНИЕ В СЛУЧАЙНОМ ПОРЯДКЕ

Фонограммы на диске можно воспроизводить в случайной последовательности.

Для воспроизведения в случайном порядке

Нажмите **RANDOM**.

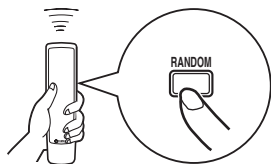

Примечание

Если во время воспроизведения в случайном порядке было отключено питание, при повторном нажатии **POWER** и включении аппарата, воспроизведение в случайном порядке автоматически возобновляется.

Отмена воспроизведения в случайном порядке

Нажмите или **RANDOM**.



ПОВТОРНОЕ ВОСПРОИЗВЕДЕНИЕ

Повтор выбранного элемента

Нажав **REPEAT**, можно повторно воспроизвести любую нужную фонограмму, альбом или весь диск. Режим повторного воспроизведения переключается при каждом нажатии **REPEAT**.

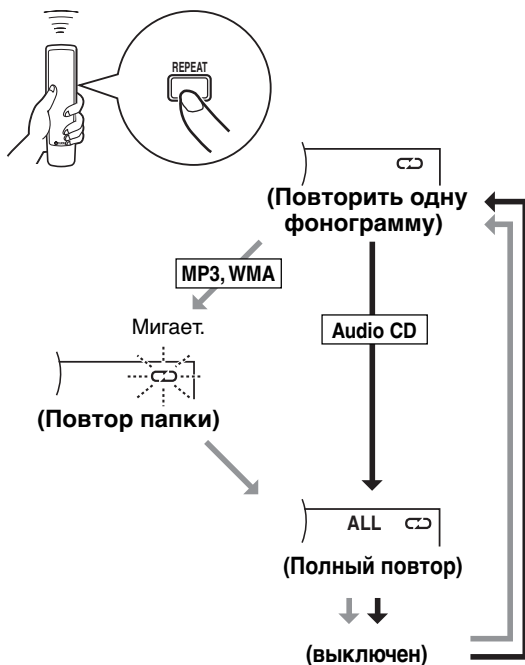

↻ (Повторить одну фонограмму)

Повторно воспроизводится одна фонограмма.

* Это также срабатывает для программного воспроизведения и воспроизведения в случайном порядке. (При отключении повторного воспроизведения, возобновляется программное воспроизведение или воспроизведение в случайном порядке.)

↻ (Повтор папки)

MP3, WMA

* Повторно воспроизводятся все файлы в выбранной папке.

↻ (Полный повтор)

Повторно воспроизводятся все фонограммы (весь диск).

* Во время программного воспроизведения, повторно воспроизводятся все запрограммированные фонограммы.

* При отключении питания во время полного повторного воспроизведения, при повторном нажатии **POWER** и включении аппарата, полное повторное воспроизведение автоматически возобновляется.

Повторите А-В

Можно повторно воспроизвести определенный раздел диска, установив две точки (точки начала и конца).

- 1** Нажав **А-В**, выберите точку начала для повторного воспроизведения.

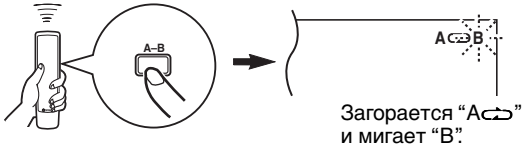

- 2** Нажав **А-В**, выберите конечную точку для повторного воспроизведения.

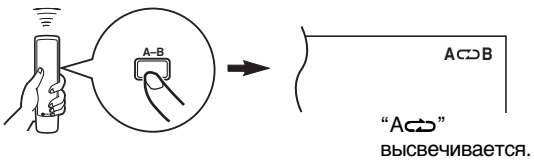

Выполняется повторное воспроизведение выбранного раздела.

Отмена повтора А-В

Повторно нажимайте **А-В** до отключения **А∞В** на дисплее.

ПРОГРАММНОЕ ВОСПРОИЗВЕДЕНИЕ

С помощью функции программирования фонограмм, можно прослушивать любимые фонограммы в любой последовательности. Можно запрограммировать 40 фонограмм в последовательности.

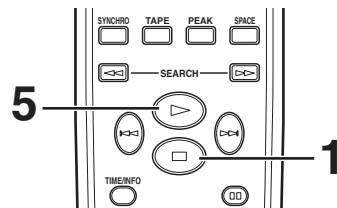
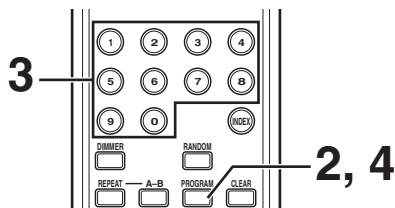

1 Нажмите для остановки воспроизведения.

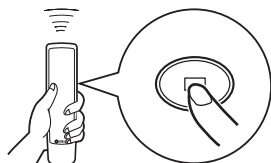

2 Нажмите **PROGRAM**.

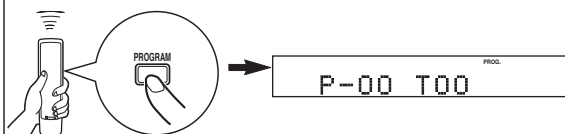

3 Нажав соответствующую цифровую кнопку, запрограммируйте нужную фонограмму.

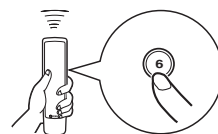

Повторяйте данную операцию для программирования остальных фонограмм. Можно снова выбрать одинаковую фонограмму.

MP3, WMA

Распознается номер файла на диске, а не в папке. Таким образом, номер каждого файла обозначает последовательность на диске.

4 По завершения программирования, нажмите **PROGRAM**.



5 Нажмите для начала программного воспроизведения.

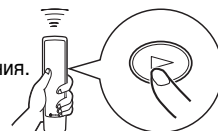

Информация дисплея на шаге 3

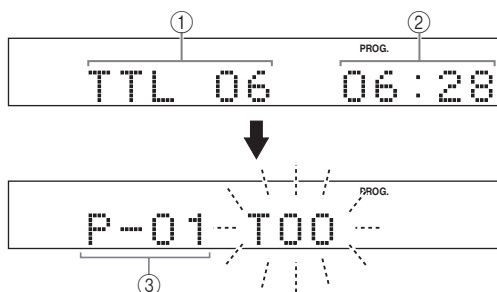

- ① Показывает общее количество запрограммированных фонограмм.
- ② Показывает общее время запрограммированных фонограмм.
- ③ Показывает программный номер для следующей фонограммы для программирования.

Остановка программного воспроизведения

Нажмите \square . Отображается номер первой запрограммированной фонограммы. Для возобновления программного воспроизведения, нажмите \triangleright . Воспроизведение начинается от первой запрограммированной фонограммы.

Очистка данных программы

Существует несколько методов, описанных ниже.

- Во время остановки аппарата, нажмите \square или **CLEAR**.
- Откройте лоток диска.
- Отключите питание.

Просмотр программной информации

1. Во время программного воспроизведения, нажмите \square .
2. Нажмите **PROGRAM**.
3. При каждом нажатии \triangleright , можно поочередно просмотреть номера фонограмм и последовательный порядок запрограммированных фонограмм. Можно просматривать номера фонограмм назад (последовательно в обратном порядке), нажимая \triangleleft .

Изменение программной информации

1. Следуйте процедуре, описанной в “Просмотр программной информации”.
2. Нажимая $\triangleleft/\triangleright$, отобразите номер фонограммы для исправления.
3. Нажимая цифровые кнопки, выберите фонограмму для замены выделенной. Ранее запрограммированная фонограмма удаляется из памяти, и программируется новая фонограмма.
4. Для завершения изменения, нажмите **PROGRAM**. Для немедленного программного воспроизведения после исправления, нажмите \triangleright вместо нажатия кнопки **PROGRAM**.

ИНДЕКСНЫЙ ПОИСК

Если на диске содержатся индексные номера, можно начать воспроизведение от любого индексного номера.

1 Нажмите **INDEX**.



2 Нажав цифровую кнопку, выберите нужный индексный номер.



Отмена функции индексного поиска

Нажмите **INDEX**.

Примечания

- Не на всех дисках имеются индексные номера. В дополнение, среди дисков с индексными номерами, не на всех дисках имеется больше одного индексного номера.
- Индексная система – это метод подразделения фонограмм на малые разделы для более легкого поиска таких разделов. Если такие индексные номера имеются на диске, на упаковке диска обычно это обозначается знаком **INDEX**.
- Для некоторых дисков, воспроизведение может начинаться немного ранее начала индексной точки.
- Если на диске не имеются кодированные индексные точки, воспроизведение начинается с начала выбранной фонограммы.
- Индексные номера можно обозначать только во время высвечивания “INDEX”.

ПРОГРАММИРОВАНИЕ ФОНОГРАММ ДЛЯ ЗАПИСИ НА КАССЕТУ

Аппарат может программировать фонограммы на диске для записи на кассету. Учитывая общее доступное время для записи на кассете, аппарат автоматически программирует фонограммы или помогает программировать фонограммы таким образом, чтобы они поместились на кассету с наименьшей продолжительностью незаписанного участка на каждом конце кассеты.

Автоматическое программирование кассеты (для Audio CD-диска)

Аппарат автоматически программирует фонограммы на диске в их исходной последовательности.

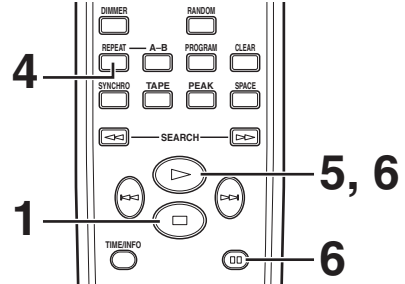
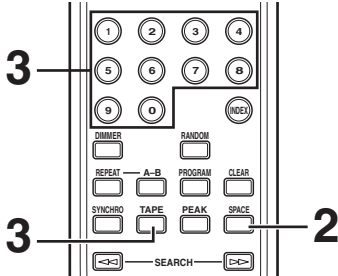

1 Нажмите для остановки воспроизведения.

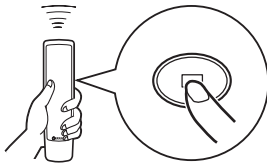

* Функция поиска пикового уровня данного аппарата полезна для настройки уровня записи на кассетной деке. (Подробнее, смотрите стр. 20.)

2 При необходимости, можно автоматически устанавливать дополнительный интервал между фонограммами. (Подробнее, смотрите стр. 11.)

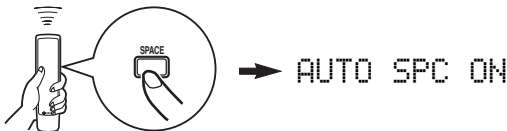

3 Нажмите **TAPE** для отображения на дисплее общего доступного времени записи на кассете.

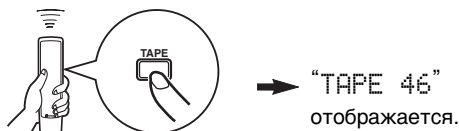

Нажимая **TAPE**, можно выбрать четыре типа продолжительности кассеты.

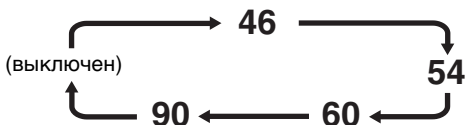

При необходимости, можно вручную ввести общее возможное время записи на кассете.

Пример: Для кассеты C-64 (32 минуты на каждой стороне), нажмите "6" и "4".

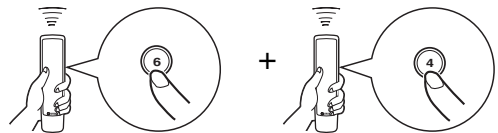

4 Нажмите **REPEAT**.

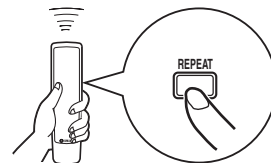

Учитывая общее время на кассете, аппарат автоматически программирует фонограммы для стороны А и стороны В.

5 Начните запись на кассетной деке, и затем нажмите на пульте ДУ данного аппарата.

6 Данный аппарат автоматически устанавливается на паузу на конце стороны А. Переверните кассету на сторону В, возобновите запись на кассетной деке, и затем нажмите или на пульте ДУ данного аппарата для начала воспроизведения.

Примечания

- На шаге 4, можно просмотреть программную информацию для стороны А и стороны В, нажав **REPEAT**. Информация для каждой стороны отображается 3 секунды.



- ① Отображает количество запрограммированных фонограмм.
 - ② Отображает общее время запрограммированных фонограмм.
 - ③ Отображает сторону кассеты.
- Если продолжительность кассеты недостаточна, невозможно будет запрограммировать все фонограммы. Для программирования всех фонограмм, используйте кассету, продолжительность которой дольше чем время воспроизведения.
 - Можно просмотреть, отменить или исправить программную информацию. (Подробнее, смотрите стр. 15.)
 - * При просмотре программной информации, помните, что между номерами фонограмм для стороны А и стороны В отображается "Pn".
 - Можно запрограммировать до 40 фонограмм. Пауза, вставленная между стороной А и стороной В, учитывается как одна фонограмма.
 - Если кассетная дека поддерживает данный аппарат, можно использовать функцию синхронной записи CD-диска. В таком случае, на шаге 5 и 6, нажмите **SYNCHRO** и затем нажмите ▷ на пульте ДУ данного аппарата. Начинается автоматическая запись. (Подробнее, смотрите стр. 21.)

Ручное программирование кассеты (для Audio CD-диска)

Данная функция полезна для записи на кассету нужных фонограмм в любой последовательности.

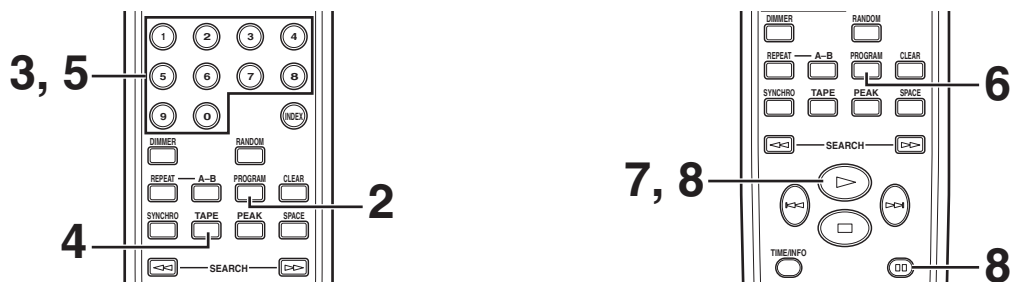

1 Следуйте шагам 1 – 3 на стр. 16.

2 Нажмите **PROGRAM**.

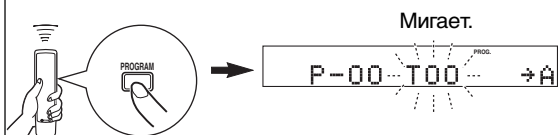

3 С помощью цифровых кнопок выберите нужные фонограммы (для записи на сторону А) в любой последовательности.

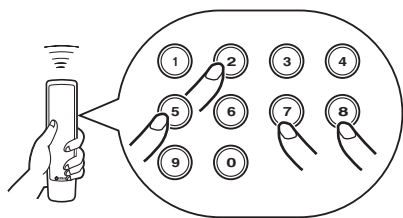

* На дисплее высвечиваются номера запрограммированных фонограмм.

4 По завершению выбора фонограмм для стороны А, нажмите **TAPE**.

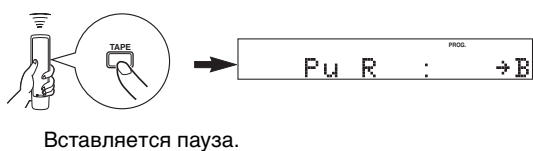

5 С помощью цифровых кнопок выберите нужные фонограммы (для записи на сторону В) в любой последовательности.

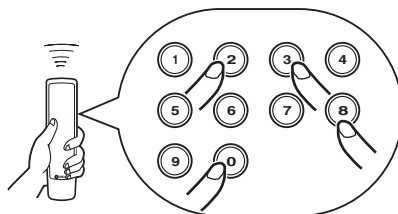

6 Нажмите **PROGRAM**.

7 Начните запись на кассетной деке, и затем нажмите **▷** на пульте ДУ данного аппарата.

8 Данный аппарат автоматически устанавливается на паузу на конце стороны А. Переверните кассету на сторону В, возобновите запись на кассетной деке, и затем нажмите **▷** или **⏏** на пульте ДУ данного аппарата для начала воспроизведения.

Примечания

- Если, на шаге 3 или 5, на дисплее отображается "Err", это означает, что выбранный номер фонограммы не может быть запрограммирован, так как на кассете остается недостаточно времени.
- На шаге 3 или 5, при каждом выборе, отображаются номер фонограммы и оставшееся время на кассете, и затем дисплей переключается на индикацию следующего программного номера.
- Можно просмотреть, отменить или исправить программную информацию. (Подробнее, смотрите стр. 15.)
* При просмотре программной информации, помните, что между номерами фонограмм для стороны А и стороны В отображается "Pw".
- Можно запрограммировать до 40 фонограмм. При вставке паузы, она считается, как одна фонограмма.
- Можно использовать функцию синхронной записи CD-диска, если она поддерживается кассетой. В таком случае, на шаге 7 и 8, нажмите **SYNCHRO** и затем нажмите **▷** на пульте ДУ данного аппарата. Автоматически начинается запись. (Подробнее, смотрите стр. 21.)

Программирование кассеты в случайном порядке (для Audio CD-диска)

Аппарат может автоматически программировать фонограммы для записи на кассету в случайном порядке.

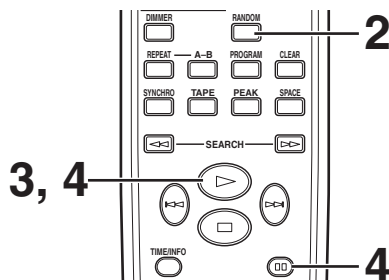

1 Следуйте шагам 1 – 3 на стр. 16.

2 Нажмите **RANDOM**.

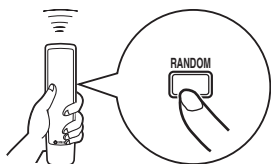

* Аппарат автоматически программирует фонограммы в случайном порядке для стороны А и стороны В, с учетом общего времени на кассете.

3 Начните запись на кассетной деке, и затем нажмите **▷** на пульте ДУ данного аппарата.

4 Данный аппарат автоматически устанавливается на паузу на конце стороны А. Переверните кассету на сторону В, возобновите запись на кассетной деке, и затем нажмите **▷** или **⏏** на пульте ДУ данного аппарата для начала воспроизведения.

Примечания

- Так как программные данные изменяются при каждом нажатии **RANDOM**, незаписанное пространство на каждой стороне кассеты также различается.
- Если продолжительность кассеты недостаточная, невозможно запрограммировать все фонограммы. Для программирования всех фонограмм, используйте кассету, продолжительность которой дольше времени воспроизведения.
- На шаге 2, можно просмотреть программную информацию для стороны А и стороны В. Информация для каждой стороны отображается 3 секунды.



- ① Отображает количество запрограммированных фонограмм.
- ② Отображает общее время запрограммированных фонограмм.
- ③ Отображает сторону кассеты.

- Можно запрограммировать до 40 фонограмм. Пауза между стороной А и В считается как одна фонограмма.
- Можно использовать функцию синхронной записи CD-диска, если она поддерживается кассетой. В таком случае, на шаге 3 и 4, нажмите **SYNCHRO** и затем нажмите **▷** на пульте ДУ данного аппарата. Автоматически начинается запись. (Подробнее, смотрите стр. 21.)

Автоматический поиск пикового уровня на диске (для Audio CD-диска)

Данный аппарат может автоматически искать пиковый уровень диска, и повторно воспроизводить такой раздел. При записи на кассету, данная функция может быть полезна для настройки уровня записи кассетной деки.

1 Нажмите  для остановки воспроизведения.

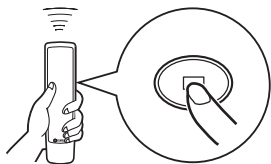

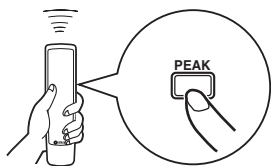

2 Нажмите **PEAK**.



На дисплее отображается "PK", и выполняется поиск пикового уровня на диске. Поиск пикового уровня может занять несколько минут.

 PK 3 01:36

После завершения поиска, данный аппарат повторно воспроизводит 4-секундный раздел вокруг пикового уровня. Отрегулируйте уровень записи кассетной деки в соответствии с пиковым уровнем. (Подробнее, смотрите инструкцию по эксплуатации к кассетной деке.)

 PK 8 04:27 

Отмена функции поиска пикового уровня

Нажмите .

Примечание

Даже, если поиск пикового уровня проводится несколько раз на одинаковом диске, одинаковый пиковый раздел не всегда выбирается. Это из-за того, что аппарат ищет пиковый уровень среди частей диска, которые случайно выбираются внутренним микрокомпьютером.

СИНХРОННАЯ ЗАПИСЬ CD-ДИСКА

Данный аппарат может автоматически синхронизировать запись на кассетной деке и воспроизведение CD-диска. Данная функция позволяет легко и точно записать CD-диск на кассету.

Для данного метода записи требуется кассетная дека Yamaha, поддерживающая данную функцию. (По поддержке, смотрите инструкцию по эксплуатации к кассетной деке.)

* Данный аппарат и кассетная дека должны располагаться близко друг от друга, чтобы они могли одновременно принимать сигналы от пульта ДУ данного аппарата.

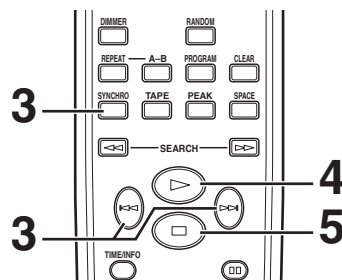
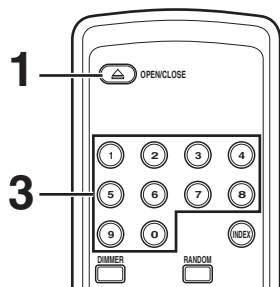

1 Нажав **OPEN/CLOSE**, откройте лоток диска, и вставьте диск.

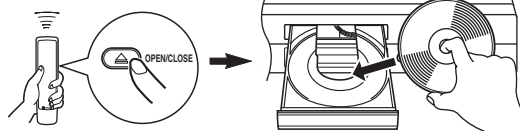

2 Установите кассету в кассетную деку.
* Функция поиска пикового уровня данного аппарата полезна для настройки уровня записи кассетной деки. (Подробнее, смотрите стр. 20.)

3 Нажмите **SYNCHRO**.

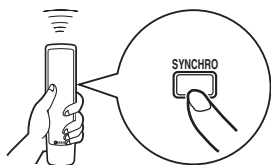

Данный аппарат устанавливается на режим паузы, и кассетная дека устанавливается на режим REC/PAUSE (запись/пауза).

* В таком состоянии, мигает экран времени данного аппарата.

При необходимости, выберите нужную фонограмму, нажимая цифровые кнопки или .



4 Нажмите .

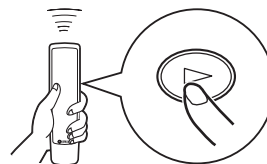

Начинается воспроизведение CD-диска и запись на кассетной деке.

* Воспроизведение CD-диска начинается почти сразу после начала записи.

5 Если нужно временно приостановить запись и возобновить запись от нужной фонограммы, нажмите для остановки данного аппарата, а также кассетной деки, затем снова следуйте шагам 3 – 4.

Отмена функции синхронной записи CD-диска
Нажмите .

Примечания

- Для завершения или остановки записи, выполните правильные операции на кассетной деке. (Подробнее, смотрите инструкцию по эксплуатации к кассетной деке.)
- Вместо записи всего диска, с помощью данной функции можно также записать фонограммы в программной последовательности. (Подробнее, смотрите стр. 14 – 15.)
- Данная функция также может использоваться с функцией автоматического программирования кассеты. (Подробнее, смотрите стр. 16 – 17.)

ПРИМЕЧАНИЯ ПО ДИСКАМ

Диски, воспроизводимые на данном аппарате

Данный проигрыватель компакт-дисков предназначен только для воспроизведения компакт-дисков с обозначениями, указанными ниже. Никогда не пытайтесь вставить любой другой тип диска в данный аппарат. Аппарат также может воспроизводить 8-см компакт-диски.



.... Компакт-диски (цифровое аудио)

Самые популярные диски среди имеющихся аудио CD-дисков.



.... Цифровые аудио CD-R, CD-RW-диски

Музыкальные CD-диски, скопированные на CD-R или CD-RW-диски (включая файлы форматов MP3 или WMA).



Примечания

- Обязательно используйте CD-R или CD-RW-диски от надежных производителей.
- Обязательно используйте CD-R или CD-RW-диски, на котором имеется минимум одна из фраз на диске или упаковке диска.
FOR CONSUMER
FOR CONSUMER USE
FOR MUSIC USE ONLY
- Обязательно завершите CD-R или CD-RW-диск.



.... CD-TEXT диски

Диски, записанные с текстовыми данными, например названия альбомов, названия фонограмм и имена певцов. Данные диски могут воспроизводиться на обычных CD-проигрывателях, однако, текстовая информация может отображаться только на CD-проигрывателях с возможностью отображения такой информации.

Примечание

Данный проигрыватель компакт-дисков может не воспроизводить некоторые CD-RW-диски или диски, запись на которых была неправильно выполнена.

Во избежание поломки данного аппарата:

- Не используйте никакие диски нестандартной формы (сердце, др.), имеющихся в продаже, так как это может привести к поломке аппарата.

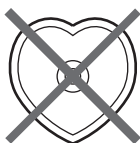

- Не используйте диски с наклейками, лентами, или с остатками клея. При использовании таких дисков, диск может приклеиться внутри аппарата, или может привести к поломке аппарата.

Примечания по обращению с компакт-дисками

- Всегда осторожно удерживайте диск, чтобы поверхность не могла поцарапаться.



- Компакт-диски не изнашиваются во время воспроизведения, но повреждение поверхности диска при обращении с диском может сильно отразиться на воспроизведении диска.
- При записи на этикеточной стороне диска, используйте ручку с войлочным наконечником или наподобие этого. Не используйте шариковую ручку, карандаш, или другое письменное приспособление с твердым наконечником, так как они могут повредить диск и могут сильно отразиться на воспроизведении диска.
- Не скручивайте диски.
- Если диск не используется, извлеките его из аппарата и храните в соответствующем футляре.
- При извлечении или хранении диска, соблюдайте предосторожность и не поцарапайте поверхность воспроизведения.
- Малые частички пыли или отпечатки пальцев на поверхности воспроизведения не влияют на компакт-диски, но даже в таком случае они должны оставаться чистыми. Протрите, используя чистую сухую ткань. Вытирайте не в круговом движении, а от центра к краям.

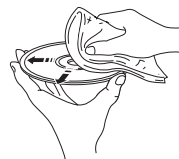

- Не пытайтесь очистить поверхность диска с помощью любого типа очистителей дисков, разбрызгивателей, антистатических разбрызгивателей или жидкостей, или любой жидкости на химической основе, так как такие вещества могут безвозвратно испортить поверхность диска.
- Не подвергайте диски прямому попаданию солнечных лучей, воздействиям высокой температуры или повышенной влажности на продолжительный промежуток времени, так как это может привести к скручиванию или другому повреждению диска.

Нет!

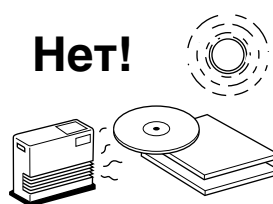

Воспроизведение 8-см CD-диска

Установите его во внутренний круг лотка диска. Не устанавливайте обычный (12-см) CD-диск поверх 8-см CD-диска.

ВОЗМОЖНЫЕ НЕИСПРАВНОСТИ И СПОСОБЫ ИХ УСТРАНЕНИЯ

Если данный аппарат не работает как обычно, проверьте следующие пункты для выявления того, можно ли исправить ошибку простыми предложенными методами. Если невозможно исправить ошибку, или если ошибка не указана в колонке СИМПТОМ, отсоедините силовой кабель и свяжитесь с авторизованным дилером Yamaha или сервис-центром.

СИМПТОМ	ВОЗМОЖНАЯ ПРИЧИНА	ИСПРАВЛЕНИЕ
Аппарат не включается при нажатии POWER.	Не подключен силовой кабель или он подключен ненадежно.	Надежно подключите силовой кабель.
Лоток диска не полностью закрыт.	Внешний предмет застопорил лоток диска.	Внимательно изучите лоток диска и извлеките посторонние предметы.
Воспроизведение не начинается.	Диск поврежден.	Внимательно изучите диск; при необходимости замените его.
	На лазерном окошке образовалась конденсация.	Подождите примерно 20 – 30 минут после включения аппарата и затем попытайтесь воспроизвести диск.
	Диск установлен верхней стороной вниз.	Переустановите диск этикеточной стороной вверх.
	Диск загрязнен.	Очистите диск.
	CD-RW (перезаписываемый) диск неправильно записан. Нестандартные диски не воспроизводятся на данном аппарате.	Замените диск на правильно записанный диск, воспроизводимый на данном аппарате.
Воспроизведение задерживается, или начинается не с того места.	Диск может быть поцарапан или поврежден.	Внимательно изучите диск; при необходимости замените его.
Отсутствует звучание.	Неправильные подключения выходных кабелей.	Надежно подключите кабели. Если неисправность все еще остается, кабели могут быть дефектными.
	Усилитель работает неправильно.	Установите усилитель на правильный источник.
	Кнопки OUTPUT LEVEL +/- установлены на минимальный уровень.	С помощью кнопок OUTPUT LEVEL +/- отрегулируйте громкость.
Звучание “пропадает”.	Аппарат подвергся влиянию вибрации или толчков.	Переместите аппарат.
	Диск загрязнен.	Очистите диск.
Звучание “искажается”.	Неправильное подключение кабелей.	Надежно подключите аудиокабели. Если неисправность все еще остается, кабели могут быть дефектными.
Шум от близко расположенного тюнера.	Тюнер расположен слишком близко от аппарата.	Отодвиньте тюнер и основной аппарат друг от друга.
Шум из лотка диска.	Диск может быть искривлен.	Замените диск.
Пульт ДУ не работает.	Очень слабые батарейки пульта ДУ.	Замените батарейки на новые.
	Пульт ДУ находится очень далеко или слишком наклонен.	Используйте в пределах 6 м и при радиусе 60°.
	На сенсор ДУ основного аппарата попадают прямые солнечные лучи или свет (от флуоресцентной лампы инвертерного типа и др.).	Переустановите основной аппарат.
ТВ работает неестественно при использовании пульта ДУ.	Пульт ДУ используется возле ТВ с сенсором ДУ.	Отодвиньте основной аппарат от ТВ или прикройте сенсор ДУ на ТВ.

ТЕХНИЧЕСКИЕ ХАРАКТЕРИСТИКИ

ЗВУКОВЫЕ ХАРАКТЕРИСТИКИ

Частотная характеристика 2 Гц - 20 кГц \pm 0,5 дБ

Искажения и шумы (1 кГц)
..... 0,003 % или менее

Отношение сигнал/шум 105 дБ или более

Динамический диапазон 95 дБ или более

Выходное напряжение (1 кГц, 0 дБ) $2,0 \pm 0,5$ В

Характеристики лазерного диода

Тип GaAlAs

Длина волны 780 нм

Продолжительность эмиссии постоянная

Выходное напряжение лазера 44,6 мВ* максимум

* Данное выходное напряжение измерено на расстоянии примерно 200 мм от поверхности линзы объектива на оптическом приемном блоке.

ОБЩИЙ РАЗДЕЛ

Напряжение

Модели для Соединенного Королевства
Великобритании и Северной Ирландии,
и Европы 220-240 В, 50 Гц

Энергопотребление 13 Ватт

Габариты (Ш x В x Г) 435 x 87 x 287 мм

Вес 3,5 кг

Технические характеристики могут изменяться без предварительного уведомления.

注意：在操作本机之前请阅读此部分。

- 1 要确保最好的性能，请仔细阅读此手册。请将它保存在安全的地方以备将来参考。
- 2 请将本音响系统安装到通风良好的凉爽、干净的场所，在 CDX-397MK2 的顶部、左右侧面以及背面要留下不小于 10 厘米的空间。一要远离直射阳光、热源、振动、灰尘、潮湿以及/或阴冷的地方。
- 3 请将本机远离其它电子设备，马达或变压器以避免嗡嗡声。
- 4 请勿使本机经受过从冷到热的突然温度改变，勿将本机放置于高湿度的环境中（例如有加湿器的房间）以防止本机内部发生结露，否则可能导致触电，火灾，损坏本机，或人体伤害。
- 5 避免在外部物体可能落入本机的地方或本机可能遭遇液体滴落或飞溅的地方安装本机。在本机的顶部，请勿放置：
 - 其它组件机，因为它们可能对本机表面造成损坏或者导致变色。
 - 燃烧物体（例如蜡烛），因为它们可能导致火灾，对本机造成损害或造成人体伤害。
 - 内部装有液体的容器，因为它们可能会摔落并且液体可能引起用户触电并且会损坏本机。
- 6 为了不间断热量散发，请勿使用报纸，桌布，窗帘等遮盖本机。如果本机内的温度升高，可能会引起火灾，损坏本机或导致人体伤害。
- 7 在所有的连接完成之前请勿将本机插头插入墙上插座。
- 8 请勿上下倒置操作本机。它可能过热，并极有可能导致损坏。
- 9 请勿在开关，旋钮或导线上用力。
- 10 当将电源线从墙上插座断开时，请抓住插头；请勿拖拉导线。
- 11 请勿使用化学溶剂清洁本机；这可能损坏机壳涂层。请使用洁净的干布。
- 12 只能使用本机规定的电压。在本机上使用比规定值高的电压是危险的并可能导致火灾，损坏本机或造成人体伤害。Yamaha 将不对由于在本机上使用非规定电压而造成的任何损害负责。
- 13 请勿尝试修改或修理本机。当需要任何维修时请联系专业 Yamaha 维修人员。不能以任何理由打开机壳。
- 14 当准备长时间（例如休假）不使用本机时，请将 AC 电源线从墙上插座断开。
- 15 对通常的操作错误，在断定本机出故障之前，请务必先阅读“故障排除”一节。
- 16 在移动本机之前，先从本机中取出碟片，按下 POWER 关闭本机电源，然后从墙壁上的交流电源插座拔下插头。
- 17 如果环境温度剧烈变化，就可能形成结露。从插座上拔下电源插头，将本机搁置一旁。
- 18 长时间使用本机后，本机可能变热。将电源关闭，将本机搁置冷却。
- 19 将本机靠近电源插座安装以便电源的接插。
- 20 电池不能置于高热环境，比如火或直射日光等。

只要本机连接在墙壁上的交流电源插座上，即使您通过 POWER 按钮关闭本机，本机并没有从交流电源上断开。

危险

当本机的插头插入电源插座时，不要将眼睛靠近碟片的插入槽或其他孔洞朝机内观看。

警告

要减少火灾或触电的危险，请勿将本机暴露于雨中或湿气中。

本机激光部件的辐射级别大于 1 级限度。

目录

特点	2	随机顺序播放	12
可支持的碟片类型	2	重复播放	12
打开包装	3	重复选择的项目	12
有关遥控器的注意事项	3	重复 A-B	13
连接	4	程序播放	14
部件概要	5	索引搜索	15
前面板	5	为了录制到磁带而进行的曲目编程	16
显示器	5	自动磁带编程 (对于 Audio CD)	16
遥控器	6	手动磁带编程 (对于 Audio CD)	18
基本操作	7	随机顺序磁带编程 (对于 Audio CD)	19
要暂停播放	8	自动搜索碟片上的最高水平 (对于 Audio CD)	20
要停止播放	8	CD 同步录制	21
要关闭电源	8	关于碟片的注意事项	22
要播放期望的曲目	8	本机可播放的碟片	22
要搜索 MP3 或 WMA 碟片上的文件夹 / 文件	8	关于触摸 CD 的注意事项	22
要跳越到期望的曲目的开始 (跳越搜索)	9	故障排除	23
要快速前进或倒退播放 (手动搜索)	9	规格	24
改变显示	10		
改变显示器亮度	11		
自动保留间隔	11		
调节输出水平	11		

特点

- 可播放 CD-R, CD-RW 碟片
(详情, 请参阅第 22 页。)
- CD-TEXT 数据显示性能
- 程序播放
- 随机顺序播放
- 单曲 / 全部碟片重复播放
- 自动留间隔功能
- 曲目编程功能, 用于录制曲目以适合任何长度的录音带
- 自动最高水平搜索功能
- CD 同步录制
- 显示亮度可调
- 遥控功能
- 光学数码输出
- 可播放 MP3, WMA 碟片

可支持的碟片类型

使用本机您可以欣赏音乐碟片。因为本机的某些碟片操作被限制于特殊的碟片类型, 所以下列显示的图标来说明可支持的碟片类型。每一图标表示该操作只适于该图标代表的碟片类型。关于可支持碟片的规格和碟片使用注意事项的信息, 请参阅“关于碟片的注意事项”(第22页)。没有图标则的操作表示该操作适用于所有碟片类型。

音乐CD	MP3, WMA
Audio CD	MP3, WMA

关于 MP3 和 WMA 碟片

您可以像使用一张音乐CD那样播放录制在CD-R或CD-RW上的MP3和WMA文件。本机把碟片里的文件夹视为唱片集而将文件视为曲目(如下所示)。

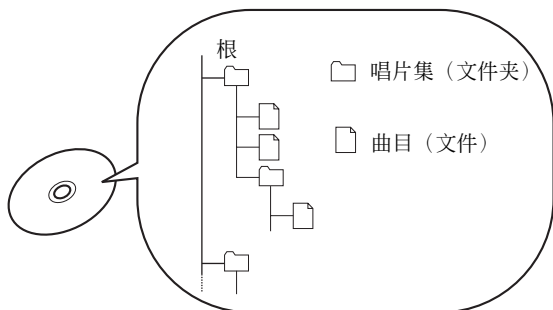

什么是 MP3?

“MP3 (MPEG-1 Audio Layer-3)”是一种标准技术和格式, 用来将音频序列压缩成小尺寸文件。但是, 在播放时音响质量可以保持为初始水平不变。有些MP3碟片具有ID3标记信息。

* ID3标记是一些录制在MP3碟片上的元数据, 例如歌曲名, 演员姓名等。

注意

- 根据录制条件例如录制软件设置, 本机也许不能播放某些碟片, 或不能按照录制顺序播放文件。
- 本机兼容32, 64, 96, 128, 160, 192, 256或320kbps范围的比特率和可变比特编码的MP3文件。
- 本机兼容44.1或48kHz取样频率。
- 碟片必须是ISO9660兼容格式。

什么是 WMA?

“WMA (Windows Media Audio)”是美国微软公司的文件格式, 用于编码数码音频文件, 类似于MP3, 但是, 它压缩文件的比率高于MP3。

注意

- 本机兼容 192kbps 或更低比特率范围和以可变比特编码的 WMA 文件。
- 本机兼容44.1kHz取样频率。
- 碟片必须是ISO9660兼容格式。
- 本机不能播放受版权保护的 WMA 文件。

打开包装

请小心从箱子里取出本机和附件。您应该可以找到本机以及下列附件。

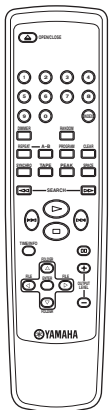
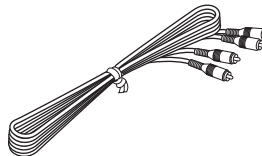
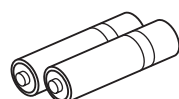
<p>遥控器</p> 	<p>音频针型缆线</p> 
	<p>电池 (AAA, R03, UM-4) X 2</p> 

有关遥控器的注意事项

电池安装

1. 将遥控器背面朝上，按照箭头方向滑动电池盒盖以打开。
2. 根据电池盒里的极性标志插入电池 (AAA, R03, UM-4)。
3. 关闭电池盒盖。

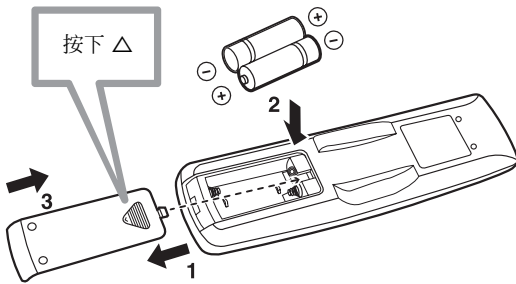

电池交换

如果您发现遥控器必须靠近主机使用，那么，电池就快用完了。将两节电池同时更换成新的。

注意

- 更换时仅限于使用AAA, R03, UM-4电池。
- 极性务必正确。(参阅电池盒里的图。)
- 如果连续一段时间不使用遥控器，请取出电池。
- 如果电池泄漏，要立即进行处理。避免接触泄漏材料，用布匹等擦拭。在安装新电池之前要十分彻底地清洁电池盒。

遥控器操作范围

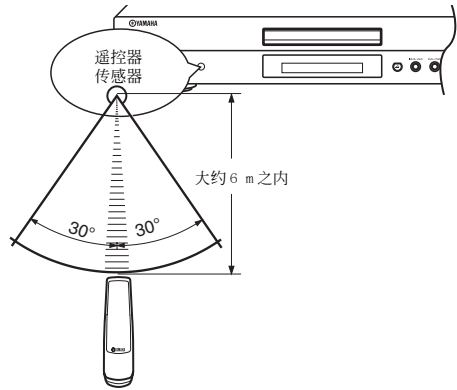

注意

- 在遥控器和主机之间确保没有大的障碍物。
- 如果遥控器传感器被强光直接照射 (特别是反相器类型荧光灯等)，遥控器也许无法正常工作。在这种情况下，请变动主机的位置以避免直接照射。

连接

- 在进行任何连接之前，请关闭本机和放大器以及其他装置的电源开关。
- 连接应该使用放大器或其他装置的正确输入端子。
- 如果本机的放置引起其他设备的噪音，例如调谐器，请将它们分开放置。

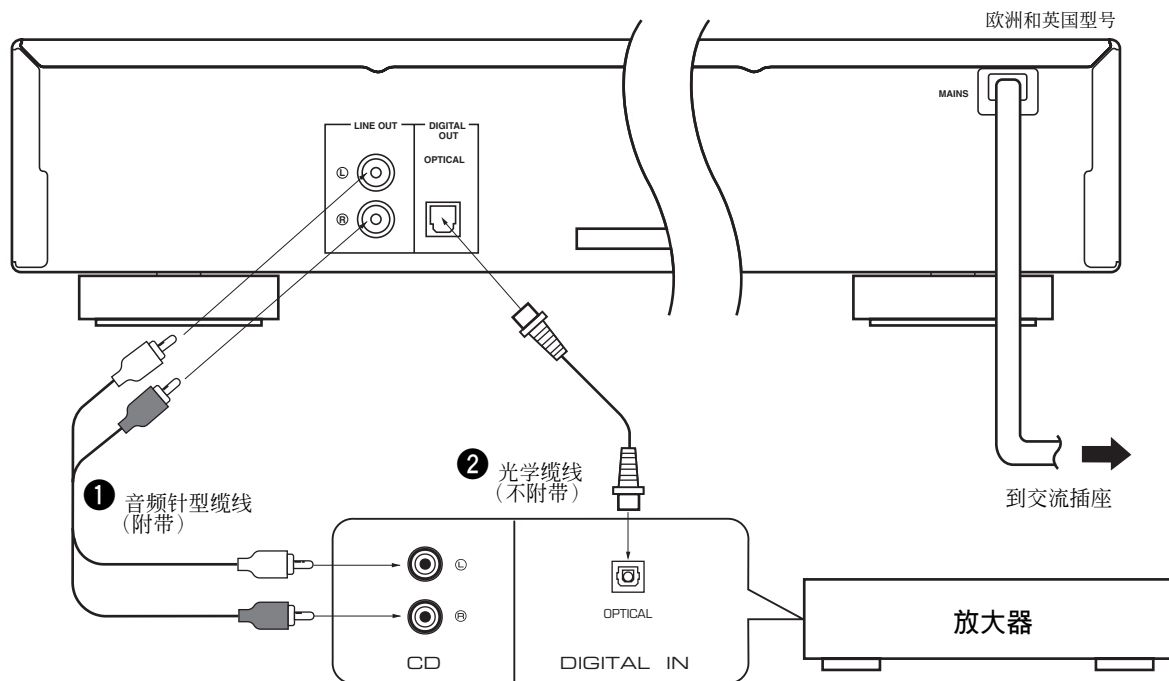

■ 要将本机连接到您的放大器，选择下列方法之一。

警告 在所有的连接完成之前请勿将本机插头插入墙上插座。

当使用本机的 LINE OUT (ANALOG) 端子时 (1)

将这些端子连接到放大器的“CD”（或“AUX”）端子。有关这些连接的详情，请参阅所使用的放大器的操作说明书。

* 务必将这些端子的左（“L”）和右（“R”）连接到放大器或其他装置的对应的（左和右）端子。

- 从这些端子的任意一个输出到放大器的信号的水平可以通过 OUTPUT LEVEL+/- 按钮进行调节。
- 当使用 DIGITAL OUT (OPTICAL) 端子时，使用 OUTPUT LEVEL+/- 按钮，将输出到放大器的信号水平设置到最大。

当使用本机的 DIGITAL OUT (OPTICAL) 端子时 (2)

● 使用市贩的光学缆线，从该端子连接到放大器的光学输入端子。

* 使用安全可靠的光学缆线。

● 该端子也可以被连接到MD录音机等的光学输入端子，以直接录制CD到MD上。

■ 要连接本机到交流插座

在进行了所有连接之后，将本机的电源线连接到交流插座。

部件概要

() 表示对该部件有最详尽说明的页码。

前面板

除以下之外，主机和遥控器上的控制按钮的功能大致相同。

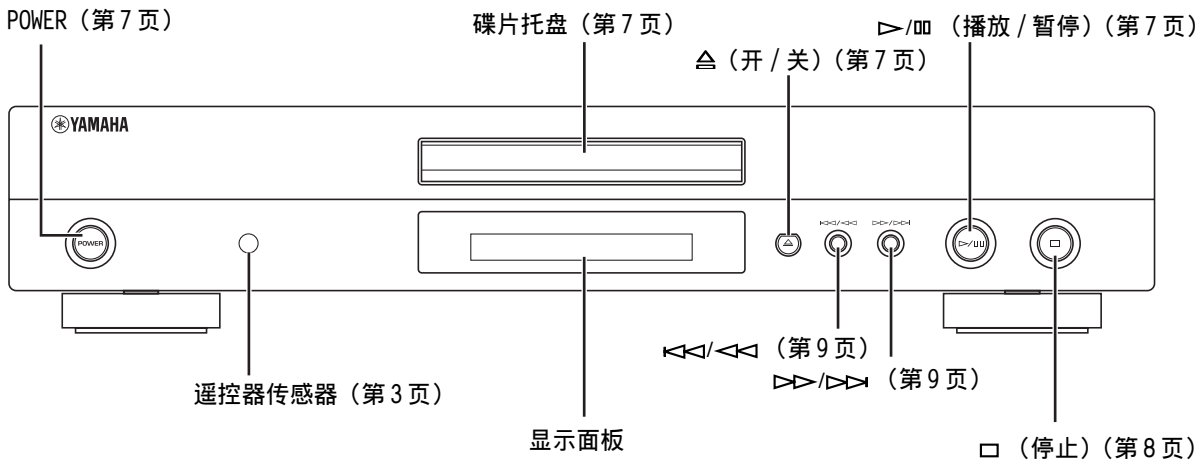

- 主机上的▶/⏸按钮兼有遥控器上的▶（播放）和⏸（暂停）按钮的功能。
- 主机上的⏮/⏪和⏩/⏭按钮兼有遥控器上的⏮/⏭（跳越）和⏪/⏩（搜索）按钮的功能。

显示器

Audio CD

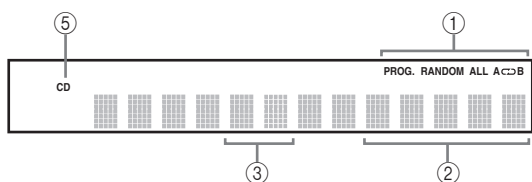

- ① 被选择的播放模式对应的标志点亮。
- ② 显示时间。（详情，请参阅第10页。）
- ③ 显示被选择的或正在播放的曲目号码。
- ④ 显示文件号码。
- ⑤ 当碟片托盘里为音乐碟片时点亮。
- ⑥ 当播放MP3碟片时点亮。
- ⑦ 当播放WMA碟片时点亮。

MP3, WMA

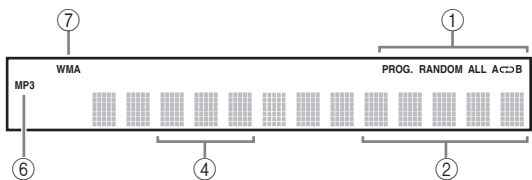

遥控器

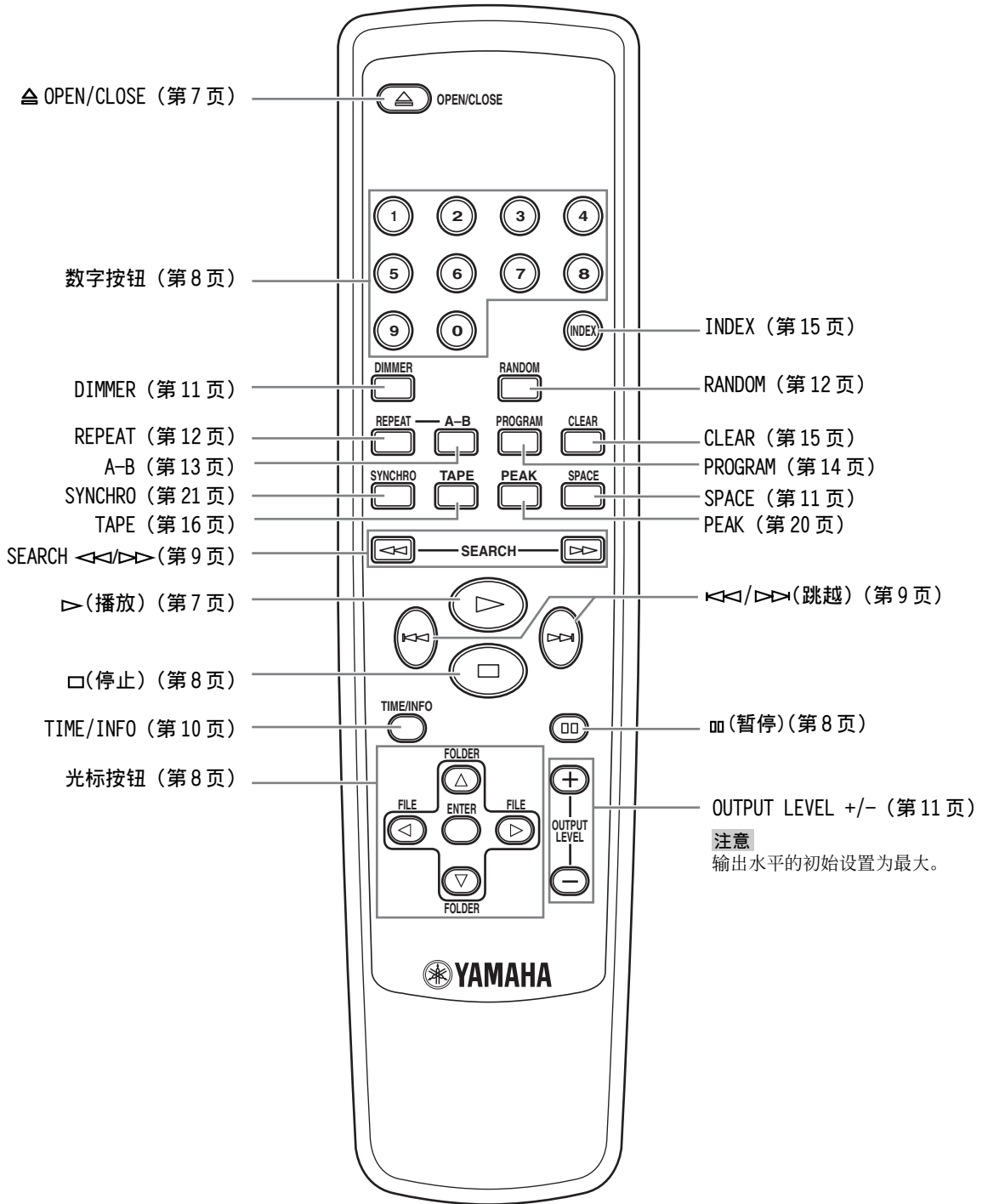

该手册介绍如何使用遥控器操作本机。
要从前面板操作本机的话，使用前面板上相应的按钮。

基本操作

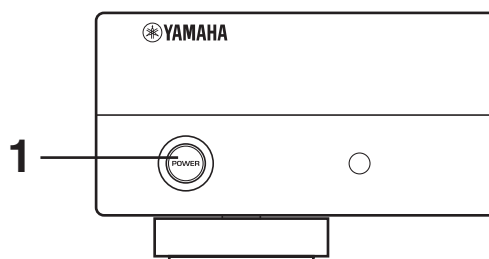

1 按下POWER按钮，打开电源。



2 按下△OPEN/CLOSE按钮，打开碟片托盘，装入碟片。

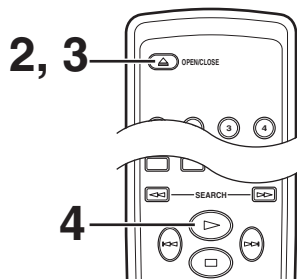
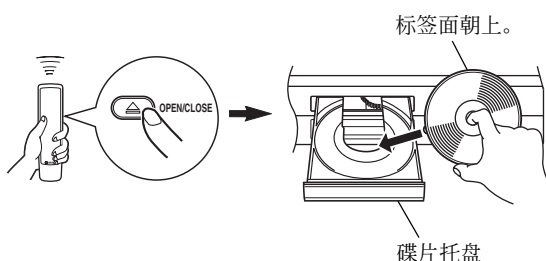

3 按下△ OPEN/CLOSE按钮，关闭碟片托盘。

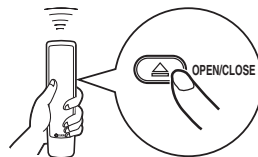

4 按下▶开始播放。

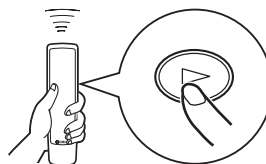

播放从碟片的第一首曲目开始。

注意

- 按下△ OPEN/CLOSE按钮，关闭碟片托盘之後，显示器上显示以下信息。

Audio CD

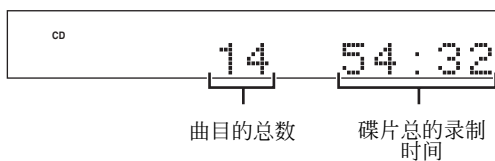

MP3, WMA



- 另外，您也可以通过按下▶按钮，一个数字按钮或RANDOM，或轻轻地按下碟片托盘的前边缘来关闭碟片托盘。如果以这些方法之一关闭托盘，播放将自动开始；但是，显示器将不显示曲目的总数也不显示碟片总的录制时间。

警告

当碟片托盘被打开时，**请不要触摸其内部的齿轮**。如果您触摸该齿轮，您的手指也许会被正在关闭的托盘卡住而受伤。

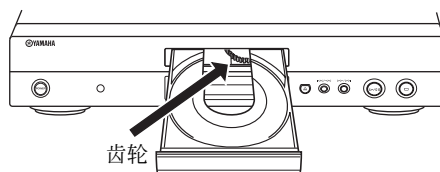

要暂停播放

按下 **⏸**。

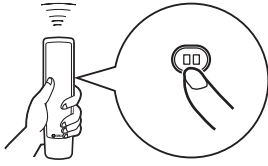

要恢复播放，再次按下 **⏸**（或按下 **▶**）。

* 前面板上的 **▶/⏸** 也可以被用于暂时停止播放或恢复播放。

要停止播放

按下 **□**。

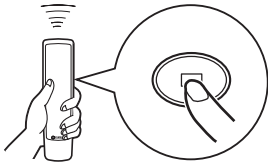

* 如果您再次按下 **▶**，播放将从第一曲开始。

要关闭电源

再次按下 **POWER**。

* 如果您再次打开电源时碟片仍然在托盘里，播放将自动从第一曲开始。

要播放期望的曲目

使用数字按钮选择期望的曲目。

例如：要选择曲目 5

按下“0”，然后按下“5”。

* 有 100 或更多的 MP3 或 WMA 文件时，按两下“0”，然后按下“5”。

* 按下期望的曲目再等几秒钟也可以开始播放。

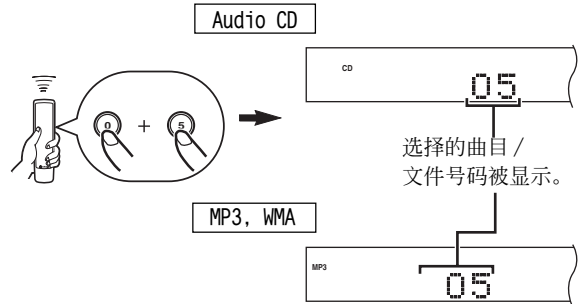

* 该显示是一个 MP3 碟片的例子。

* 文件号码在碟片范围编制，而不是在文件夹范围。也就是说，号码按照碟片中每个文件的顺序相对应的顺序排放。

要搜索 MP3 或 WMA 碟片上的文件夹 / 文件

使用光标按钮您可以播放期望的文件夹或文件。

1 按下 **FOLDER** **▽/△** 选择期望的文件夹。

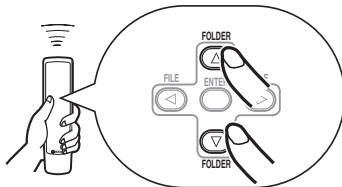

2 按下 **ENTER**。

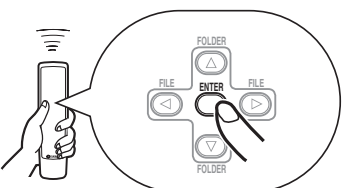

3 按下 **FILE** **</>** 选择期望的文件。

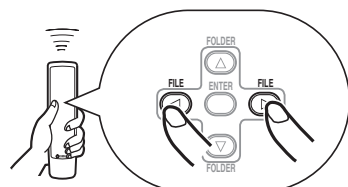

4 按下 **ENTER**。

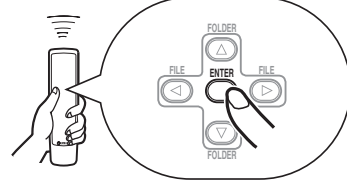

播放从选择的文件开始。

要跳越到期望的曲目的开始（跳越搜索）

要从下一曲目的开始播放

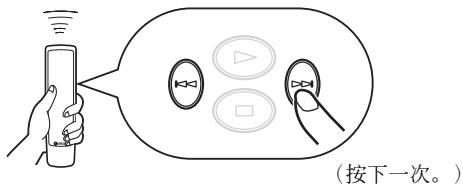

要从当前曲目的开始播放

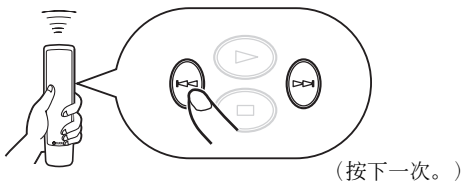

要从前一曲目的开始播放

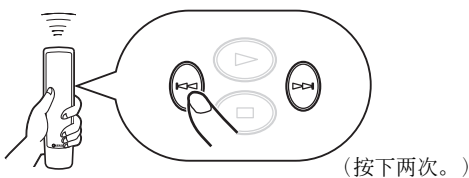

- 当本机暂停或停止时，也可以进行这些操作。
- 按下并保持遥控器上的◀◀（或▶▶）按钮，可以朝更低（或更高）号码连续跳越曲目。
- 使用前面板上的◀◀/◀◀和▶▶/▶▶按钮，也可以进行这些操作。

要快速前进或倒退播放（手动搜索）

要快速前进

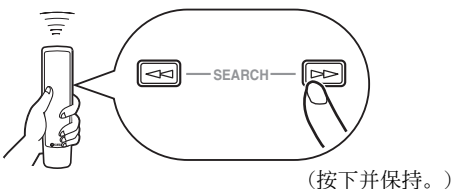

要快速倒退

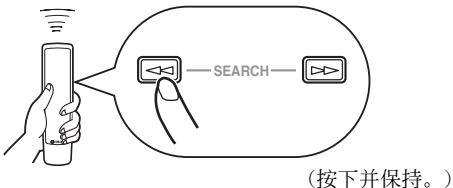

- 在任一方向进行手动搜索时都可以听到声音（虽然低微不清）。这对于在曲目中查找精确的位置或快速回顾内容都是非常方便的。
- 在进行手动搜索的情况下，暂停将被取消。
- 使用前面板上的◀◀/◀◀和▶▶/▶▶按钮，也可以进行这些操作。

改变显示

■ 当播放 Audio CD 时

按下 TIME/INFO 按钮，您可以选择以下显示 (① - ④)，当您播放 CD-TEXT 碟片时，艺术家名和曲目名 (⑤ - ⑦) 也将显示。

① 当前曲目的经过时间 (缺省)

CO 11 02:24

② 当前曲目剩余时间

CO 11 -01:46

③ 碟片的总录制时间

CO TTL 24 42:37

④ 碟片的剩余时间

CO TTL 24 -09:56

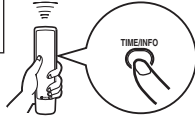

⑦ 碟片标题

CO DISC TITLE

⑥ 艺术家名

CO ARTIST NAME

⑤ 曲目名

CO TRACK NAME

注意

- 某些 CD-TEXT 碟片的文字信息也许不能显示。
- 本机只能显示数字和字母字符。

■ 当播放 MP3 或 WMA 时

按下 TIME/INFO 按钮，您可以选择以下显示 (① - ⑨)。

① 卷动式显示 (缺省) *

MP3 SONG TITLE

② 当前文件的经过时间

MP3 12 02:31

③ 当前文件剩余时间

MP3 12 -01:27

④ 文件名

MP3 FILE NAME

⑤ 歌曲名

MP3 SONG TITLE

⑨ 注释

MP3 COMMENT

⑧ 年

MP3 YEAR

⑦ 唱片集名称

MP3 ALBUM NAME

⑥ 艺术家名

MP3 ARTIST NAME

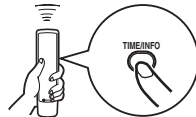

* 卷动式显示被选择项目的歌曲名，艺术家名和唱片集名称。

注意

- 某些碟片的有 ID3 标志的有些信息也许不能显示。
- 本机只能显示数字和字母字符。

改变显示器亮度

按下DIMMER，您可以3个等级改变显示器的亮度。

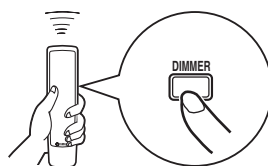

普通亮度

↓
稍暗

↓
暗



自动保留间隔

如果您在磁带上录制一张碟片而曲目之间的时间间隔不足，磁带卡座将不能正确地完成磁带上的空白搜索操作。要确保完成曲目搜索操作，使用该功能在曲目之间添加大约4秒钟的时间间隔。

按下SPACE，点亮当前设置。

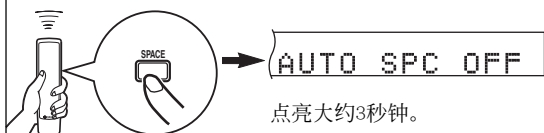

当当前设置被点亮时，按下SPACE，在“**AUTO SPACE ON**”和“**AUTO SPACE OFF**”之间改变设置。

AUTO SPC ON

注意

- 当自动留间隔功能有效时，总时间和总剩余时间的显示包括每一首曲目之间4秒钟的时间间隔。
- 在播放期间，当自动留间隔功能有效时，进入曲目之间的间隔时“**AUTO SPC4**”（时间间隔的剩余秒数）显示并闪烁，且进行倒计时。

调节输出水平

按下OUTPUT LEVEL +/- 按钮，您可以调节输出到放大器的信号水平。

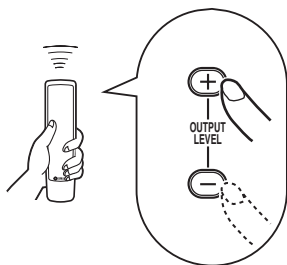

注意

在播放MP3/WMA碟片时，不管显示的音量水平是多大，输出到DIGITAL OUT (OPTICAL)端子的音频信号的音量水平总是固定为最大。

随机顺序播放

您可以按随机顺序播放一张碟片上的曲目。

要完成随机顺序播放

按下RANDOM。

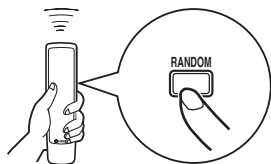

注意

如果在随机顺序播放时电源被关闭，再次按下POWER按钮打开本机，随机顺序播放自动恢复。

要取消随机顺序播放

按下□或RANDOM。



重复播放

重复选择的项目

反复按下REPEAT，您可以播放任何期望的曲目，唱片集或全部碟片。只要您按下REPEAT按钮，重复播放就会改变。

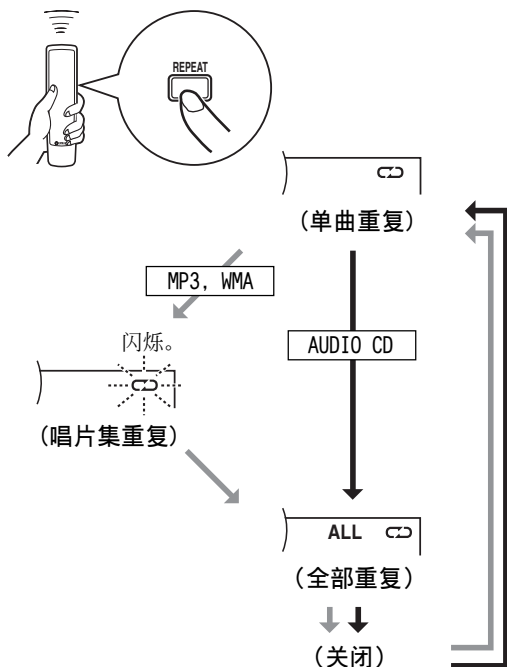

↻ (单曲重复)

单曲被反复播放。

* 对于程序播放和随机顺序播放也有效。（如果反复播放被关闭，将恢复程序播放和随机顺序播放。）

↻ (文件夹重复)

MP3, WMA

* 被选择文件夹中的所有文件将被反复播放。

ALL ↻ (全部重复)

所有曲目（整个碟片）被反复播放。

* 程序播放时，文件夹程的曲目被反复播放。

* 如果在全部重复播放时电源被关闭，再次按下POWER打开本机时，自动恢复全部重复播放。

重复 A-B

通过设置两个点（开始和结束点）您可以重复播放碟片上的指定部份。

1 按下A-B，选择重复播放的开始点。

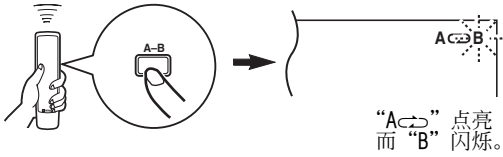

2 按下A-B，选择重复播放的结束点。

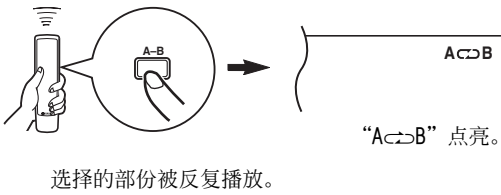



要取消重复 A-B

反复按下A-B，直到“A↔B”从显示器上消失。

程序播放

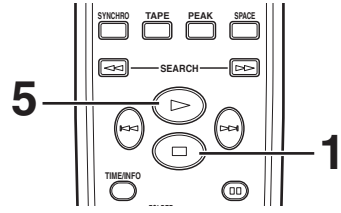
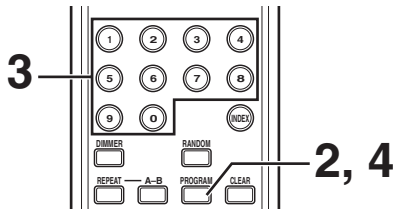
通过编程曲目您可以按照期望的顺序欣赏您所喜欢的曲目。40个曲目可以按顺序编程。



1 按下, 停止播放。



2 按下PROGRAM。

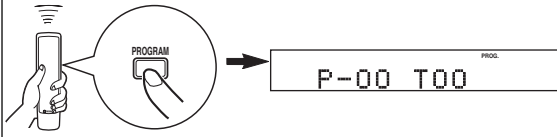

3 按下相应的数字按钮，编程期望的曲目。

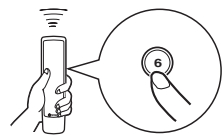



重复该操作编程更多的曲目。您也可以再次选择相同的曲目。

MP3, WMA

文件号码在碟片范围编制，而不是在文件夹范围。也就是说，号码按照碟片中每个文件的顺序相对应的顺序排放。

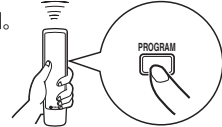
4 当编程完成后，按下PROGRAM。



5 按下, 开始编程播放。

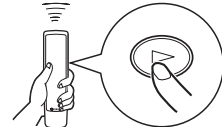

在第3步显示的信息

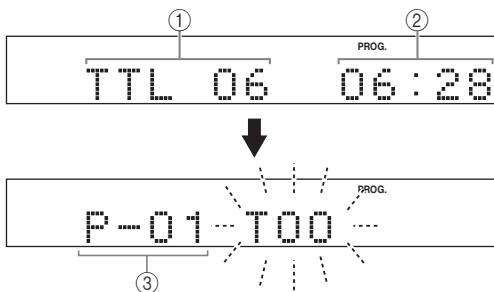

- ① 显示当前编程的曲目的总数。
- ② 显示当前编程的曲目的总时间。
- ③ 显示下一个将编程曲目的编程号码。

要停止编程播放

按下□。第一个被编程的曲目号码显示。要恢复程序播放，按下▷。播放从第一个被编程的曲目号码开始。

要清除编程数据

有几种方法，如下所述。

- 当本机停止时按下□或CLEAR。
- 打开碟片托盘。
- 关闭电源。

要检查编程数据

1. 如果正在进行程序播放，按下□。
2. 按下PROGRAM。
3. 每次按下▷◁，曲目号码和已编程曲目的序列顺序都可以连续地检查。按下◀◀，曲目号码的显示可以被返回（以相反顺序）。

要修改编程数据

1. 请遵循在“要检查编程数据”中介绍的方法。
2. 按下◀◀/▷▷，显示要修改的曲目号码。
3. 按下一个数字按钮以选择一个期望的曲目来替代已显示的。前一个编程曲目从内存中清除而以新的一个替代。
4. 按下PROGRAM，完成修改。在进行修改后要立即开始程序播放时，按下▷而不是按下PROGRAM。

索引搜索

如果碟片包含索引号码，那么播放可以从任何期望的索引号码开始。

1 按下INDEX。

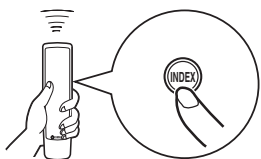

2 按下数字按钮，选择期望的索引号码。

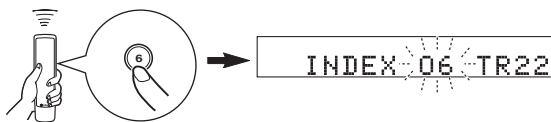

要取消索引搜索功能

按下INDEX。

注意

- 不是所有的碟片都有索引号码。另外，在具有索引号码的这些碟片中，不是所有的碟片都有必要具有一个以上的索引号码。
- 索引系统是为了把曲目再细分成更小片断的一种方法，这样便利於定位这些片断。碟片封套上的说明中常常标有 INDEX 标记，表示碟片包含索引号码。
- 对于有些碟片，播放也许略微先于实际的指定索引点。
- 如果碟片没有编码索引点，播放将从选择曲目的开始部份开始。
- 只有当“INDEX”点亮时，才可以指定索引号码。

为了录制到磁带而进行的曲目编程

为了录制到磁带，本机可以编程碟片上的曲目。考虑到磁带的总的可录制时间，本机自动编程曲目或帮助您编程曲目以使得它们适合于磁带，以使该磁带末尾非录制空间最少。

自动磁带编程（对于 Audio CD）

本机按碟片上的曲目的原始顺序，自动编程曲目。

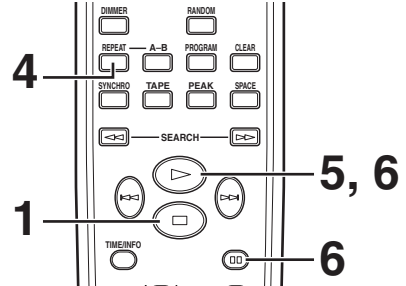
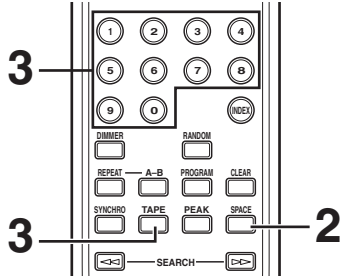

1 按下□，停止播放。

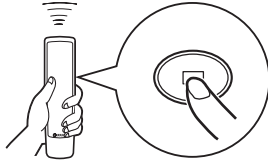

* 本机的最高水平搜索功能对于调节磁带卡座的录制水平很有用。（有关详情，请参阅第20页。）

2 如果需要，您也可以在曲目之间自动插入附加的时间间隔。（有关详情，请参阅第11页。）



3 按下TAPE，在显示器上显示磁带的总的可录制时间。

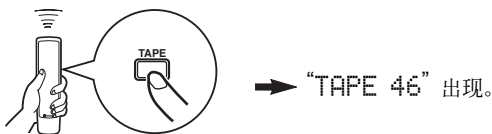

按下TAPE，您可以在4种磁带长度中任选一种。

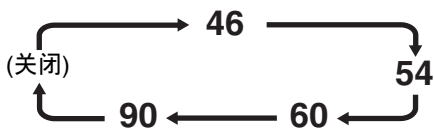

如果需要，您也可以手动输入磁带的总的可录制时间。例如：对于一张C-64磁带（单面32分钟），按下“6”和“4”。

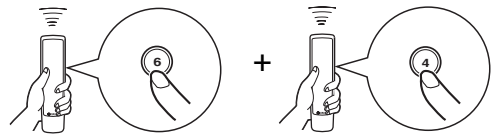

4 按下REPEAT。

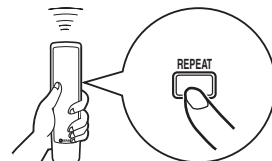

考虑到磁带的总时间，本机自动为A面和B面两面编程曲目。

5 在磁带卡座上开始录制，然后按下本机遥控器上的▶。

6 本机在A面的终点自动暂停，翻转磁带到B面，恢复磁带卡座上的录制，然后按下本机遥控器上的▶或⏮，开始播放。

注意

- 在步骤4，按下REPEAT後，您可以检查A面和B面的编程数据。每一面的信息显示3秒钟。



- ① 显示被编程曲目的数目。
- ② 显示被编程曲目的总时间。
- ③ 显示磁带的面。

- 如果磁带长度不够，也许不能编程所有曲目。要编程所有曲目，使用的磁带长度要大於实际播放时间。
- 您可以检查，取消或修改变程数据。（有关详情，请参阅第15页。）
 - * 当检查编程数据时，注释“Pu”出现在A面和B面曲目号码之间。
- 最多可以编程40曲。在A面和B面之间插入的暂停被当作一个曲目。
- 如果您的磁带卡座与本机兼容，可以使用CD同步录制功能。如果那样，在步骤5和6，按下SYNCHRO，然後按下本机遥控器上的▶。录制自动开始。（有关详情，请参阅第21页。）

手动磁带编程 (对于 Audio CD)

这是为了在磁带上按照任意顺序录制期望的曲目。



1 遵循第16页上的步骤1-3。

2 按下PROGRAM。

3 使用数字按钮，按照任意顺序选择期望的曲目（A面要录制的）。

* 显示器上编程的曲目号码点亮。

4 当A面的曲目选择完成后，按下TAPE。

插入一个暂停。

5 使用数字按钮，按照任意顺序选择曲目号码（B面要录制的）。

6 按下PROGRAM。

7 在磁带卡座上开始录制，然后按下本机遥控器上的▶。

8 本机在A面的终点自动暂停，翻转磁带到B面，恢复磁带卡座上的录制，然后按下本机遥控器上的▶或⏏，开始播放。

注意

- 如果在步骤3或5，显示器上出现“Err”，由于磁带上没有足够的剩余时间，刚刚被选择的曲目号码不能被编程。
- 在步骤3或5，每进行一次选择，曲目号码和该磁带的剩余时间被显示，然后显示变为下一编程号码。
- 您可以检查，取消或修改编程数据。（有关详情，请参阅第15页。）
* 当检查编程数据时，注释“Pu”出现在A面和B面曲目号码之间。
- 最多可以编程40曲。但是，插入的暂停被当作一个曲目。
- 如果您的磁带卡座与本机兼容，可以使用CD同步录制功能。如果那样，在步骤7和8，按下SYNCHRO，然后按下本机遥控器上的▶。录制自动开始。（有关详情，请参阅第21页。）

随机顺序磁带编程 (对于 Audio CD)

本机按照随机顺序自动编程曲目以录制到磁带。

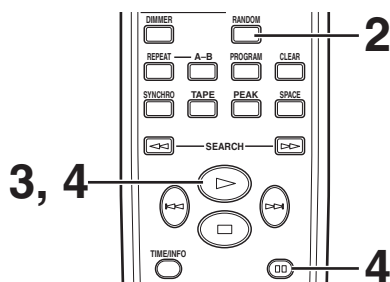

1 遵循第16页步骤1-3。

2 按下RANDOM。

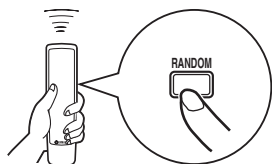

* 考虑到磁带的总时间，本机为A面和B面两面随机自动编程曲目。

3 在磁带卡座上开始录制，然后按下本机遥控器上的▶。

4 本机在A面的终点自动暂停，翻转磁带到B面，恢复磁带卡座上的录制，然后按下本机遥控器上的▶或⏮，开始播放。

注意

- 因为每次按下RANDOM，编程的数据都会改变，所以磁带的每一面的最后非录制空间也会随之改变。
- 如果磁带长度不够，也许不能编程所有的曲目。要编程所有曲目，使用磁带的长度要大于实际播放时间。
- 在步骤2，您可以检查A面和B面的编程数据，每一面的信息将显示3秒钟。



- ① 显示被编程曲目的数目。
- ② 显示被编程曲目的总时间。
- ③ 显示磁带的面。

- 最多可以编程40曲。在A面和B面之间插入的暂停被当作一个曲目。
- 如果您的磁带卡座与本机兼容，可以使用CD同步录制功能。如果那样，在步骤3和4，按下SYNCHRO，然后按下本机遥控器上的▶。录制自动开始。（有关详情，请参阅第21页。）

自动搜索碟片上的最高水平（對於 Audio CD）

本机自动搜索碟片的最高水平，反复播放该部份。当录制到磁带时，该性能對於调节磁带卡座的录制水平非常有用。

1 按下□，停止播放。

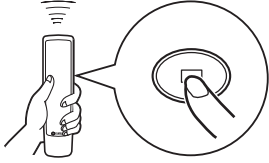

2 按下PEAK。

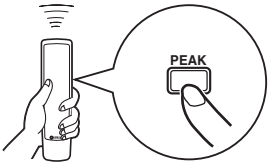

显示器上“PK”点亮，在碟片上进行最高水平搜索。
最高水平搜索需要花费几分钟。

° PK 3 01:36

搜索完毕後，本机反复播放最高水平部份大约4秒钟。

依照该最高水平，调节您的磁带卡座上的录制水平。
(有关详情，请参阅磁带卡座的用户指南。)

° PK 8 04:27 °

要取消最高水平搜索功能

按下□。

注意

即使在相同碟片上最高水平搜索执行数次，也不会总是选择相同部份。那是因为本机是通过内部计算机随机选择的片段之间的比较来搜索碟片的最高水平。

CD 同步录制

本机可以自动地在CD播放的同时同步录制磁带卡座。使用该功能，您可以方便和精确地在磁带上录制CD。该录制方法需要兼容本功能的Yamaha磁带卡座。（无论兼容与否，详情在磁带卡座操作指南中可以找到。）

* 本机和磁带卡座必须互相靠近放置，这样它们双方才能同时从本机的遥控器接收到信号。

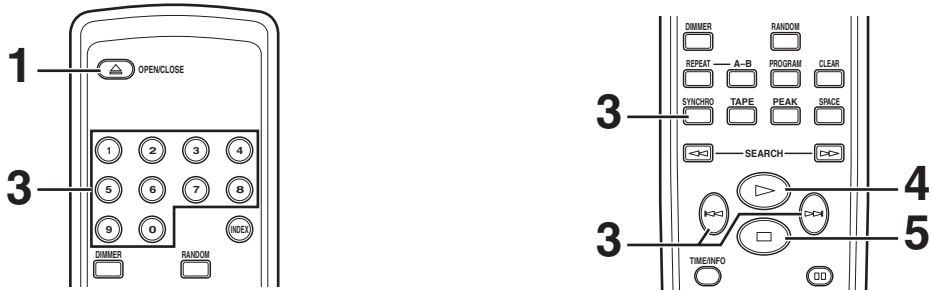

1 按下 \triangle OPEN/CLOSE，打开碟片托盘，装入碟片。

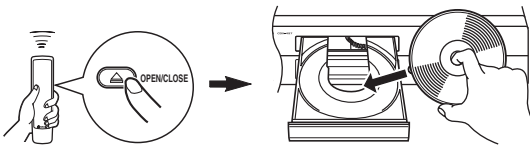

2 在磁带卡座上装入磁带。
* 本机的最高水平自动搜索功能对于调节磁带卡座的录制水平非常有用。（有关详情，请参阅第20页。）

3 按下SYNCHRO。

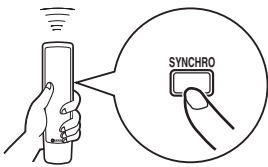

本机进入暂停模式，磁带卡座进入REC/PAUSE（录制/暂停）模式。

* 在这种状态，本机上的时间显示闪烁打开和关闭。

如果需要，按下一个数字按钮或 \lll / \ggg ，以选择期望的曲目。



4 按下 \triangleright 。

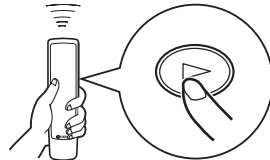

CD播放和磁带卡座录制都开始。

* 在录制开始后很快CD播放就开始。

5 如果您想要暂时停止录制并想要从期望的曲目重新开始录制的话，按下 \square ，停止本机和磁带卡座，然后再次执行步骤3-4。

要取消同步 CD 磁带录制功能

按下 \square 。

注意

- 要结束或停止录制，请在磁带卡座上进行适当地操作。（有关详情，请参阅磁带卡座的用户指南。）
- 使用该功能，按顺序编程的曲目也可以此法录制，而不是录制整盘碟片。（有关详情，请参阅第14-15页。）
- 该功能也可以和自动磁带编程功能一起使用。（有关详情，请参阅第16-17页。）

關於碟片的注意事項

本机可播放的碟片

本CD播放机被设计为只能播放具有下列标志的碟片。请不要尝试在本机装入任何其他类型的碟片。本机也可以播放8 cm CD。



.... CD (数码音频)
市贩音频CD的最常见碟片。



.... CD-R, CD-RW 数码音频碟片
通过拷贝CD-R或CD-RW制成的音乐CD
(包括MP3或WMA格式文件)。



注意

- 务必使用可信赖厂家生产的CD-R或CD-RW碟片。
- 务必使用在碟片或碟片盒上印制有以下短语之一的CD-R或CD-RW碟片。
FOR CONSUMER
FOR CONSUMER USE
FOR MUSIC USE ONLY
- 务必使用经过最终处理的CD-R或CD-RW碟片。



.... CD-TEXT 碟片
碟片录制有文字数据, 例如唱片集标题, 曲目标题和艺术家名等。这些碟片可以使用普通的CD播放机播放, 但是, 文字数据只能使用具有显示这些数据功能的CD播放机显示。

注意

本CD播放机也许不能播放某些CD-RW碟片或没有正确地进行录制的碟片。

要防止本机的故障

- 不要使用市场上出售的任何不规则形状的碟片(例如心型等), 因为它也许会损坏本机。
- 不要使用带有标签, 封条或粘贴条的碟片。如果您使用这样的碟片, 也许会导致碟片粘贴到本机或损坏本机。



關於触摸 CD 的注意事项

- 触摸碟片时, 必须小心, 以防划伤其表面。

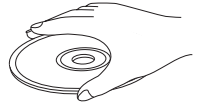

- 播放并不会使碟片受到磨损, 反而, 当不当触摸碟片时, 会使碟片表面受到损坏, 从而会影响到碟片播放。
- 当要在碟片的标签面上书写时, 请务必使用软头笔或类似的书写工具。不要使用圆珠笔, 铅笔, 或其他尖硬书写工具, 这些东西也许会损坏碟片而影响到碟片播放。
- 不要弯曲碟片。
- 当碟片没有在使用时, 从本机中取出并存放到适当的盒子里。
- 当取出或存放一张碟片时, 小心不要划伤播放表面。
- 播放表面上灰尘微粒或指纹不会对CD有影响, 虽然如此, 仍然应该保持它们的清洁。使用清洁干布擦拭, 不要沿圆周方向擦拭, 而要从中心向外直线擦拭。

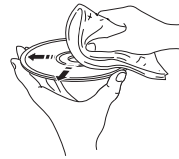

- 不要尝试使用任何类型的碟片清洁剂, 记录喷雾剂, 抗静电喷雾剂或液体, 或任何其他化学液体来清洁碟片表面, 这样的物质也许会给碟片表面带来不可挽回的损失。
- 不要将碟片长时间暴露在直射阳光下, 高温或高湿环境中, 否则会导致碟片弯曲或损坏。

不!

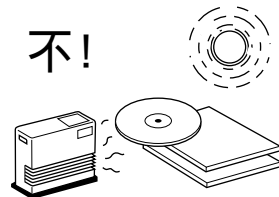

要播放 8 cm CD

在碟片托盘的内心凹陷处放置碟片。不要在8 cm CD的上部放置普通的(12 cm) CD。

故障排除

如果本机不能正常地操作，请检查下列诸点以确定是否可以使用所推荐的简单方法加以纠正。如果不能纠正，或在下列的症状栏目中没有列出的故障，请拔下电源缆线并联系您的Yamaha授权经销商或服务中心。

症状	可能原因	纠正方法
当按下 POWER 时本机无法接通。	电源线没有连接或没有完全连接。	牢固连接电源线。
碟片托盘无法完全关闭。	外来物体阻隔托盘。	仔细检查碟片托盘，去除异物。
不开始播放。	碟片受损。	仔细检查碟片，如果需要，更换它。
	激光传感器受潮。	打开电源开关後，等待20到30分钟之後，再尝试播放一张碟片。
	碟片放置颠倒。	标签面向上重新装入碟片。
	碟片变脏。	清洁碟片。
	CD-RW（可重写）碟片没有被正确录制。 碟片是本机无法播放的非标准碟片。	使用本机可播放的正确录制的碟片替换。
播放延迟，或在错误的地方开始。	碟片也许被划伤或损坏。	小心检查碟片，如果需要更换它。
没有声音。	输出缆线连接不正确。	正确连接缆线。如果仍有问题，则缆线也许有缺陷。
	放大器操作不正确。	设置放大器操作开关到正确的输入选择。
	OUTPUT LEVEL +/-被设置到最小。	使用OUTPUT LEVEL +/-调节音量。
声音“跳跃”。	本机受到振动或撞击。	重新放置本机。
	碟片变脏。	清洁碟片。
有“嗡嗡声”。	缆线连接不正确。	牢固连接音频缆线。
有来自附近调谐器的噪音。	调谐器太靠近本机。	如果仍有问题，则缆线也许有缺陷。移动调谐器远离主机。
有来自碟片托盘内部的噪音。	碟片也许被弯曲。	更换碟片。
遥控器不工作。	遥控器的电池太弱。	换上新电池。
	遥控器太远或过於偏斜。	在6 m以内和60度范围内使用。移动调谐器远离主机。
	直射阳光或光线（反相器类型荧光灯等）照射到主机的遥控器传感器。	重新放置主机。
当使用遥控器时，电视机功能不正常。	遥控器太靠近电视机的遥控器传感器。	将主机远离电视机放置或遮盖电视机的遥控器传感器。

规格

音频性能

频率响应	2 Hz-20 kHz, \pm 0.5 dB
失真与噪音 (1kHz)	0.003 % 或少
信噪比	105 dB 或多
动态范围	95 dB 或多
输出电压 (1kHz, 0 dB)	2.0 \pm 0.5 V

激光二极管特性

类型	GaAlAs
波长	780 nm
辐射类型	连续
激光输出	最大 44.6 微瓦 *

* 该输出是从拾光组件的物镜表面大约200毫米的距离测量的值。

一般

电源 英国和欧洲机型	220-240 V, 50 Hz
功耗	13 W
尺寸 (宽x高x深)	435 x 87 x 287 mm
重量	3.5 kg

规格时有变更, 恕不另行通知。

CAUTION - INVISIBLE LASER RADIATION WHEN OPEN AND INTERLOCKS DEFEATED, AVOID EXPOSURE TO BEAM.

VORSICHT! UNSICHTBARE LASERSTRAHLUNG TRITT AUS, WENN DECKEL GEÖFFNET UND WENN SICHERHEITSPERRUNG ÜBERBRÜCKT IST, NICHT DEM STRAHL AUSSETZEN!

VARNING - OSYNLIG LASERSTRÅLNING NÄR DENNA DEL ÄR ÖPPNAD OCH SPÄRR ÄR URKOPPLAD, STRÅLEN ÄR FARLIG.

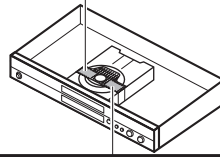

ADVARSEL - USYNLIG LASERSTRÅLING VED ÅBNING, NÄR SIKKERHEDSAFBRYDERE ER UDE AF FUNKTION. UNDGÅ UDSÆTTELSE FOR STRÅLING.

VAROITUS! - SUOJAKOTEL OI EI SAA AVATA. LAITE SISÄLTÄÄ LASERDIODIN, JOKA LÄHETTÄÄ (NÄKYMÄTÖNTÄ) SILMILLE VAARALLISTA LASERSÄTELYÄ.

ADVARSEL - USYNLIG LASERBESTRÅLING NÄR DENNE DELEN ER ÅPEN OG SIKKERHETSPERREN ER UTKOBLET. UNNGÅ UTSETTELSE FOR STRÅLING.

CAUTION
VISIBLE AND INVISIBLE LASER RADIATION WHEN OPEN. AVOID EXPOSURE TO BEAM.

ADVARSEL
SYNLIG OG USYNLIG LASERSTRÅLING VED ÅBNING. UNDGÅ UDSÆTTELSE FOR STRÅLING.

ADVARSEL
SYNLIG OG USYNLIG LASERSTRÅLING NÄR DEKSEL ÅPNES. UNNGÅ EKSPONERING FOR STRÅLEN.

VARNING
SYNLIG OCH OSYNLIG LASERSTRÅLNING NÄR DENNA DEL ÄR ÖPPNAD. BETRAKTA EJ STRÅLEN.

VARO!
AVATTAESSA OLET ALTTIINA NÄKYVÄLLE JA NÄKYMÄTTÖMÄLLE LASER SÄ TEILYLLE. ÄLÄ KATSO SÄTEESEEN.

VORSICHT
SICHTBARE UND UNSICHTBARE LASERSTRAHLUNG WENN ABDECKUNG GEÖFFNET. NICHT DEM STRAHL AUSSETZEN.

DANGER
VISIBLE AND INVISIBLE LASER RADIATION WHEN OPEN. AVOID DIRECT EXPOSURE TO BEAM.

ATTENTION
RAYONNEMENT LASER VISIBLE ET INVISIBLE EN CAS D'OUVERTURE. EXPOSITION DANGEREUSE AU FAISCEAU.

ПРЕДУПРЕЖДЕНИЕ
ПРИ ОТКРЫТИИ УСТРОЙСТВА ВЫ МОЖЕТЕ ПОДВЕРГНУТЬСЯ ВОЗДЕЙСТВИЮ ВИДИМОГО И НЕВИДИМОГО ЛАЗЕРНОГО ИЗЛУЧЕНИЯ. ИЗБЕГАЙТЕ ВОЗДЕЙСТВИЯ ЛУЧА.

注意
打开时存在可见或不可见的激光辐射。应避免被激光光束照射。

CAUTION

Use of controls or adjustments or performance of procedures other than those specified herein may result in hazardous radiation exposure.

ATTENTION

L'emploi de commandes, de réglages ou un choix de procédures différents des spécifications de cette brochure peut entraîner une exposition à d'éventuelles radiations pouvant être dangereuses.

ACHTUNG

Die Verwendung von Bedienungselementen oder Einstellungen oder die Durchführung von Bedienungsvorgängen, die nicht in dieser Anleitung aufgeführt sind, kann zu einem Kontakt mit gefährlichen Laserstrahlen führen.

OBSERVERA

Användning av kontroller och justeringar eller genomförande av procedurer andra än de som specificeras i denna bok kan resultera i att du utsätter dig för farlig strålning.

ATTENZIONE

Uso di controlli o regolazioni o procedure non specificamente descritte può causare l'esposizione a radiazioni di livello pericoloso.

PRECAUCIÓN

El uso de los controles o los procedimientos de ajuste o utilización diferentes de los especificados en este manual pueden causar una exposición peligrosa a la radiación.

VOORZICHTIG

Gebruik van bedieningsorganen of instellingen, of uitvoeren van handelingen anders dan staan beschreven in deze handleiding kunnen leiden tot blootstelling aan gevaarlijke stralen.

ПРЕДУПРЕЖДЕНИЕ

Использование органов управления или настроек или выполнение процедур, отличных от описанных в данном руководстве, могут привести к опасному облучению.

注意

使用此处指定外的控制或调节以及进行指定外的操作都有可能引起有害的辐射暴露。

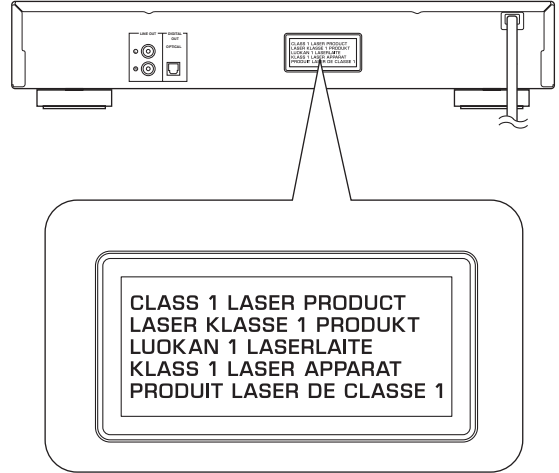
**VARO!**

AVATTAESSA JA SUOJALUKITUS OHITETTAESSA OLET ALTTIINA NÄKYMÄTTÖMÄLLE LASERSÄTEILYLLE. ÄLÄ KATSO SÄTEESEEN.

VARNING!

OSYNLIG LASERSTRÅLNING NÄR DENNA DEL ÄR ÖPPNAD OCH SPÄRREN ÄR URKOPPLAD. BETRAKTA EJ STRÅLEN.



© 2007 YAMAHA CORPORATION All rights reserved.

YAMAHA ELECTRONICS CORPORATION, USA 6660 ORANGETHORPE AVE., BUENA PARK, CALIF. 90620, U.S.A.
 YAMAHA CANADA MUSIC LTD. 135 MILNER AVE., SCARBOROUGH, ONTARIO M1S 3R1, CANADA
 YAMAHA ELECTRONIK EUROPA G.m.b.H. SIEMENSSTR. 22-34, 25462 RELINGEN BEI HAMBURG, GERMANY
 YAMAHA ELECTRONIQUE FRANCE S.A. RUE AMBROISE CROIZAT BP70 CROISSY-BEAUBOURG 77312 MARNE-LA-VALLEE CEDEX02, FRANCE
 YAMAHA ELECTRONICS (UK) LTD. YAMAHA HOUSE, 200 RICKMANSWORTH ROAD WATFORD, HERTS WD18 7GQ, ENGLAND
 YAMAHA SCANDINAVIA A.B. J A WETTERGRENS GATA 1, BOX 30053, 400 43 VÄSTRA FRÖLUNDA, SWEDEN
 YAMAHA MUSIC AUSTRALIA PTY, LTD. 17-33 MARKET ST., SOUTH MELBOURNE, 3205 VIC., AUSTRALIA

YAMAHA CORPORATION
 Printed in China ◀ CQX1A1205Z