

Эта инструкция была
скачана с сайта

<http://info4help.ru/>

<http://info4help.ru/> -

Ваш помощник в мире
бытовой техники

АКТ 808 ЛИСТОК ОПИСАНИЯ ИЗДЕЛИЯ

RU

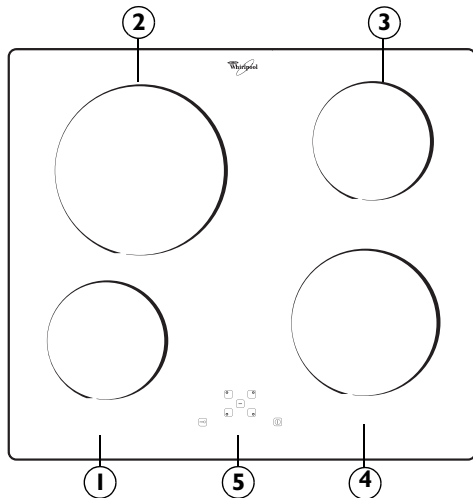

1. Излучающая конфорка \varnothing 145
2. Излучающая конфорка \varnothing 210
3. Излучающая конфорка \varnothing 145
4. Излучающая конфорка \varnothing 180
5. Дисплей

Внимание:

Во избежание невосстанавливаемых повреждений стеклокерамической поверхности не пользуйтесь:

- кухонн посудой, имеющей не совсем плоское дно.
- металлической посудой с эмалированным дном.

О наличии каких-либо дефектов эстетического характера (царапинах, пятнах и т.п.) следует сразу же сообщить на этапе установки плиты.

УСТАНОВОЧНЫЕ РАЗМЕРЫ ПЛИТЫ (mm)

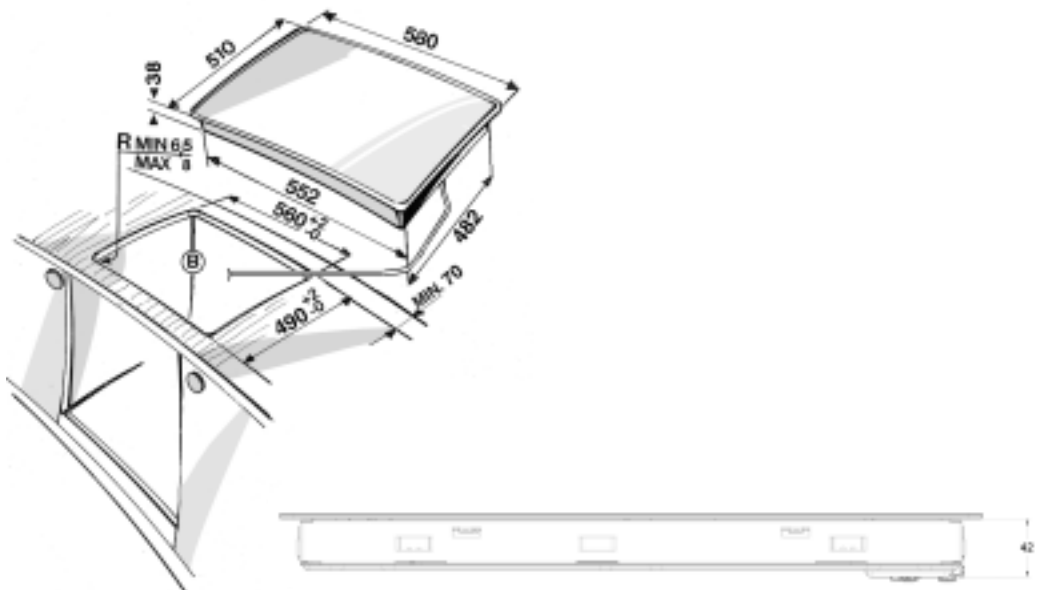

Type PLEAA 230 V ~ /400 V 3 N ~ 50 Hz 6,2 Kw

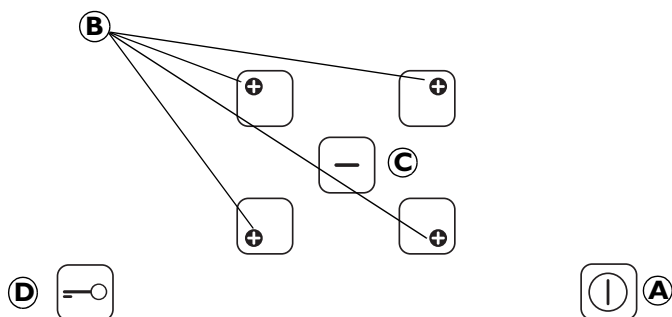

A	Вкл/Выкл	C	Уменьшение нагрева
B	Выбор конфорки и увеличение нагрева	D	Устройство защиты детей

Для включения плиты нажмите и держите нажатой кнопку **A** около 2 секунд. На 4 индикационных табло конфорок отобразится "0". Если в течение 20 секунд ни одна из конфорок не будет включена, в качестве меры безопасности происходит автоматическое выключение плиты.



Для выбора нужной конфорки нажмите соответствующую кнопку зоны **B**.

Выберите нужный уровень нагрева с помощью кнопок **B** или "C". Нагрев устанавливается в диапазоне от "1" до "9". Для отмены всех настроек нажмите одновременно кнопки + и -.

ВНИМАНИЕ: после установки уровня нагрева управление на 10 секунд отключается. Чтобы изменить уровень нагрева, еще раз нажмите кнопку выбора "B" и установите новый параметр с помощью кнопок "B" или "C".



Функция **ОБЕСПЕЧЕНИЯ БЕЗОПАСНОСТИ ДЕТЕЙ** включается путем нажатия на кнопку **D** до тех пор, пока над кнопкой функции не загорится символ точки. Функция обеспечения безопасности детей блокирует выполнение всех остальных функций плиты, за исключением кнопки Вкл/Выкл "A". Эта функция остается активной и после того, как плита была выключена и включена снова. Она может быть отключена путем нажатия на кнопку **D** до тех пор, пока не погаснет символ точки над кнопкой этой функции.

ИНДИКАТОР ОСТАТОЧНОГО ТЕПЛА.

H

Индикатор остаточного тепла H остается гореть или же мигает поочередно с символом "0" при выключенной конфорке до тех пор, пока температура конфорки не снизится до безопасного уровня.

ВНИМАНИЕ: для обеспечения безопасности работы плита снабжена функцией автоматического отключения. В случае продолжительной работы на одном и том же уровне нагрева происходит автоматическое выключение конфорки (например, после примерно 1 часа работы на максимальном уровне нагрева конфорка отключается).

ИНСТРУКЦИИ ПО ЭКСПЛУАТАЦИИ

**ПРЕЖДЕ ЧЕМ ПОЛЬЗОВАТЬСЯ
СТЕКЛОКЕРАМИЧЕСКОЙ ПЛИТОЙ
УСТАНОВКА**

**ПОДКЛЮЧЕНИЕ К ЭЛЕКТРИЧЕСКОЙ
СЕТИ**

**СОВЕТЫ ПО ЭКОНОМИИ ЭНЕРГИИ
ЗАЩИТА ОКРУЖАЮЩЕЙ СРЕДЫ
МЕРЫ ПРЕДОСТОРОЖНОСТИ И
ОБЩИЕ РЕКОМЕНДАЦИИ**

**ДОПОЛНИТЕЛЬНЫЕ
ПРИНАДЛЕЖНОСТИ ДЛЯ ПЛИТЫ**

**УХОД И ОБСЛУЖИВАНИЕ
СТЕКЛОКЕРАМИЧЕСКОЙ ПЛИТЫ**

**РУКОВОДСТВО ПО ПОИСКУ
НЕИСПРАВНОСТЕЙ**

СЕРВИСНЫЙ ЦЕНТР

ПРЕЖДЕ ЧЕМ ПОЛЬЗОВАТЬСЯ СТЕКЛОКЕРАМИЧЕСКОЙ ПЛИТОЙ

- Для оптимального использования Вашего прибора внимательно прочтите инструкции для пользователя и храните их под рукой для консультаций в будущем.

УСТАНОВКА

Плоскость готовки

- **Плоскость готовки (верхняя часть плиты) встраивается в кухонный стол толщиной 20-50 мм.**
- **Между плитой и духовкой не должно быть никаких предметов (распорок, скоб и т.п.).**
- **Расстояние между нижней поверхностью стеклокерамической плиты и кухонной мебелью или разделительной панелью должно составлять не менее 20 мм.**
- **Если плита устанавливается рядом с вертикальной стойкой, то расстояние между краем плиты и стенкой стойки должно быть не менее 100 мм.**
- Вырежьте в рабочем столе отверстие под плиту по размерам, указанным в прилагаемом отдельно Листке описания изделия.
- Установите прилагаемую прокладку на плите (если она еще не установлена), предварительно почистив ее.

Внимание

Чтобы избежать перегрева электронных компонентов (что приводит к их выходу из строя), рекомендуется соблюдать следующие условия:

- **Не размещайте плиту рядом с посудомоечной или стиральной машиной, чтобы не подвергать электрические компоненты воздействию пара или влаги, поскольку это приводит к их повреждению.**

Если под плоскостью плиты имеется духовка (производства нашей компании), то она должна быть снабжена системой охлаждения.

Если температура электронных компонентов превысит максимально допустимую температуру, то плита автоматически выключается. Если это произойдет, подождите несколько минут до тех пор, пока температура внутри электронных устройств не снизится до допустимого значения. После этого можно включить плиту снова.

- **Выключайте плиту после использования.**



УСТАНОВКА

Сборка

А) Если рабочая поверхность (столешница)

выполнена из дерева, воспользуйтесь прилагаемыми скобами, пружинными зажимами и винтами.

- Установите 4 пружинных зажима (А) в соответствующие гнезда на ободке варочной панели, см. Рис. 1
- Определите путем измерений положение центра боковых сторон выреза, как показано на Рис. 2.
- Установите скобы (С) так, чтоб центр скобы совпал с ранее определенным центром стороны.
- Верхняя кромка скоб должна быть выровнена относительно поверхности рабочей панели.
- Закрепите скобы 4 прилагаемыми винтами (В), используя предусмотренные для этого отверстия.
- Вставьте варочную панель в подготовленное отверстие таким образом, чтобы пружинные зажимы (А) оказались зафиксированными в соответствующих пазах скоб (С, Рис. 4 и 5).



Рис. 1



Рис. 2

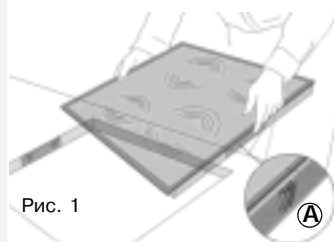

Рис. 3

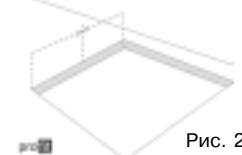

Рис. 4

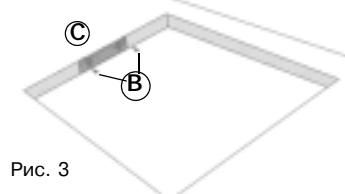

Рис. 5

- #### В) Если столешница выполнена из мрамора, керамики, камня, пластика и т.д., заказать установочный комплект (код 4812 310 19277) в лицензионном сервисном центре.

ПОДКЛЮЧЕНИЕ К ЭЛЕКТРИЧЕСКОЙ СЕТИ

Прежде чем подключать прибор к электрической сети, необходимо выполнить подсоединение электрических проводов. Установка прибора должна выполняться квалифицированным специалистом с соблюдением действующих правил техники безопасности и установки оборудования. В частности, установка должна выполняться в соответствии с нормами, устанавливаемыми местной службой энергоснабжения. Проверьте, чтобы указанное на паспортной табличке напряжение соответствовало напряжению сети в вашем доме. Данный прибор должен быть заземлен: используйте провода (включая заземляющий провод) только указанных размеров. Изготовитель снимает с себя всякую ответственность за повреждения предметов или травмы людей, явившиеся результатом несоблюдения указанных выше правил. Для подключения к электросети следует использовать кабель типа H05 RR-F в соответствии с таблицей, приведенной ниже:

Напряжение питания сети.

Проводники	Количество и размер
230V ~ + \perp	3 X 4 mm ²
230V 3~ + \perp	4 X 1,5 mm ²
400V 3N ~ + \perp	5 X 1,5 mm ²
400V 2N ~ + \perp	4 X 1,5 mm ²

Прибор должен подключаться к сети через всеполюсный размыкающий выключатель с минимальным зазором между разомкнутыми контактами 3 мм.

Внимание: кабель электропитания должен иметь достаточную длину для того, чтобы плита могла быть снята с рабочего стола; при этом кабель должен быть размещен так, чтобы избежать его повреждения или перегрева из-за соприкосновения с основанием.

Соединения контактной колодки

Примечание: желто-зеленый заземляющий провод должен быть подсоединен к выходу с символом \perp и должен быть длиннее других проводов.

- Удалите около 70 мм оболочки кабеля электропитания (B).
- Удалите около 10 мм оболочки проводов. Затем вставьте кабель электропитания в кабельный зажим и подсоедините провода к выходному щитку в соответствии с диаграммой, расположенной около щитка.
- Закрепите кабель электропитания (B) с помощью кабельного зажима.
- Закройте крышку выходного щитка (A) и затяните ее винт.
- По завершении подсоединения электрических компонентов вставьте плиту сверху и подвесьте ее на пружинах, как показано на рисунке.

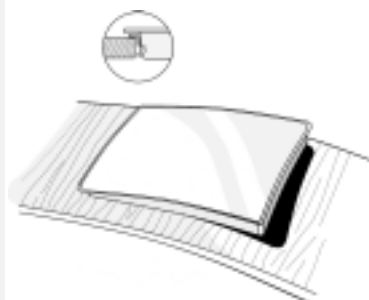
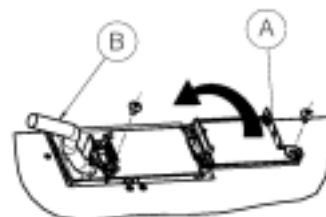

СОВЕТЫ ПО ЭКОНОМИИ ЭНЕРГИИ

- Используйте кастрюли и сковороды, диаметр дна которых равен диаметру участка готовки.
- Пользуйтесь кастрюлями и сковородами только с плоским дном.
- По возможности закрывайте кастрюли крышкой во время готовки.
- Готовьте овощи, картофель и проч. в небольшом количестве воды для сокращения времени готовки.
- Готовя в скороварке, вы можете сэкономить электроэнергию и время.



ЗАЩИТА ОКРУЖАЮЩЕЙ СРЕДЫ

1. УПАКОВКА

- Упаковочный материал может быть подвергнут 100%-ной вторичной переработке, о чем свидетельствует соответствующий символ (♻️).

2. Приборы

- Данное изделие промаркировано в соответствии с Европейской директивой 2002/96/ЕС по утилизации электрического и электронного оборудования (WEEE). Обеспечив правильную утилизацию данного изделия, Вы можете предотвратить потенциальные негативные последствия для окружающей среды и здоровья человека, которые могли бы иметь место в противном случае.

Символ  на самом изделии или сопроводительной документации указывает, что при утилизации данного изделия с ним нельзя обращаться как с обычными бытовыми отходами. Вместо этого, его следует сдавать в соответствующий пункт приемки электрического и электронного оборудования для последующей утилизации. Сдача на слом должна производиться в соответствии с местными правилами по утилизации отходов.

За более подробной информацией о правилах обращения с такими изделиями, их утилизации и переработки обращайтесь в местные органы власти, в службу по утилизации отходов или в магазин, в котором Вы приобрели данное изделие.

Заявление о соответствии ЕС

- Данная варочная панель пригодна для применения в качестве устройств для приготовления пищи. Любое другое использование устройства (например, для отопления помещения) недопустимо и представляет опасность.
- Прибор разработан, произведен и выпущен в продажу в соответствии со следующими нормами:
- нормы безопасности Директивы "Низкое напряжение" 2006/95/CE (которая заменяет Директиву 73/23/CEE с ее последующими изменениями).
- Требования по защите Директивы ЭЭС по электромагнитной совместимости (EMC) 89/336/ЕЕС.
- требованиями Директивы ЭЭС 93/68/ЕЕС.



МЕРЫ ПРЕДОСТОРОЖНОСТИ И ОБЩИЕ РЕКОМЕНДАЦИИ

ВНИМАНИЕ: Во время работы данного прибора его поверхность становится очень горячей. Не разрешайте детям подходить близко прибору, во избежание больших и маленьких ожогов.

Этот прибор не предназначен для использования лицами (включая детей) с ограниченными физическими, сенсорными или ментальными возможностями или лицами, не имеющими достаточного опыта и знаний, если они не были предварительно подготовлены или проинструктированы в отношении использования прибора лицом, отвечающим за их безопасность.

- Перед проведением любых операций по техническому обслуживанию прибора отключите его от электрической сети.
- Не разрешайте детям подходить близко к работающему прибору, а также сразу после того, как прибор был выключен.
- Ремонт и регулировка прибора должны выполняться только квалифицированным мастером.
- Следите за тем, чтобы электрические провода электроприборов, находящихся около плиты, не касались нагреваемых частей.
- **Не включайте конфорки/участки готовки, на которых не стоит посуда.**
- Запрещается пользоваться для чистки плиты водой под высоким давлением или устройствами очистки водяным паром.
- В случае обнаружения жидкости на панели управления плита будет отключена. Чтобы снова начать пользоваться панелью управления, необходимо тщательно ее вытереть.

- На плите предусмотрены конфорки/участки готовки различных размеров. Пользуйтесь посудой, диаметр дна которой равен диаметру конфорки/участка готовки.

Во избежание невосстанавливаемых повреждений стеклокерамической поверхности не пользуйтесь:

- кухонной посудой, имеющей не совсем плоское дно;
- металлической посудой с эмалированным дном.
- После завершения приготовления пищи нажмите кнопку 
- Не пользуйтесь плоскостью готовки плиты в качестве рабочей поверхности или в качестве подставки.
- Не оставляйте прибор без присмотра при жарении продуктов: существует опасность пожара.
- Если стеклокерамическая поверхность разбилась или треснула вследствие сильного удара (падение предметов и т.п.), ни в коем случае не пользуйтесь ею и обратитесь сразу же в сервисный центр.
- Не кладите на горячие участки готовки продукты, завернутые в алюминиевую фольгу, пластиковую упаковку или в ткань.
- Не двигайте посуду по стеклокерамической поверхности - вы можете ее поцарапать.
- Следите, чтобы брызги сахара и других подобных веществ не попадали на плиту. Если нужно, сразу же почистите плиту, придерживаясь приведенных в этом руководстве инструкций по уходу и обслуживанию.
- Если в Вашей плите имеются галогеновые конфорки, старайтесь не смотреть непосредственно на лампочки.

ДОПОЛНИТЕЛЬНЫЕ ПРИНАДЛЕЖНОСТИ ДЛЯ ПЛИТЫ

Предохранительное устройство для обеспечения безопасности детей АМН 122

Это устройство можно приобрести в сервисном центре, номер детали 4819 310 18436.

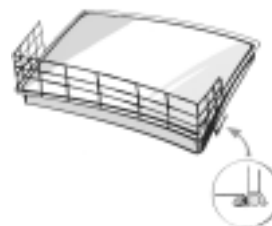

УХОД И ОБСЛУЖИВАНИЕ СТЕКЛОКЕРАМИЧЕСКОЙ ПЛИТЫ

Убирайте поверхность плиты, когда она остынет, после каждого использования. Это предотвратит скопление грязи и облегчит уборку.

- Пользуйтесь чистой тряпкой, специальной впитывающей тряпкой для кухонного оборудования и жидким моющим средством, или специальным средством для очистки стеклокерамических плит.
- Удалите пригоревшую грязь входящим в комплект поставки скребком и специальными чистящими средствами.
- Брызги надо очищать до того, как они пригорят к стеклокерамической поверхности.
- В случае попадания на плиту сахара или переливания через край посуды продуктов с высоким содержанием сахара (фруктовый сироп, варенье и т.п.) все следы необходимо немедленно удалять с помощью скребка.
- Не пользуйтесь абразивными средствами, отбеливателем, аэрозолем для чистки духовок или металлическими мочалками для кухонной посуды.
- Запрещается пользоваться для чистки плиты водой под высоким давлением или устройствами очистки водяным паром.

Плиту следует периодически обрабатывать подходящим типом защитного парафина для стеклокерамических плит.



РУКОВОДСТВО ПО ПОИСКУ НЕИСПРАВНОСТЕЙ

Плита не работает

- Соответствовали ли Ваши действия при нажатии кнопок управления инструкциям, приведенным в разделе "Пользование плитой" прилагаемого "Листка описания изделия"?
 - Проверьте, нет ли сбоя подачи напряжения.
 - Проверьте, хорошо ли была высушена плита после ее уборки.
1. Если конфорка была выбрана, а на дисплее появились символы **"F"** или **"ER"** с последующим номером, то следует обратиться в сервисный центр.

- Это не касается случаев появления сообщений **"F03"** или **"ER03"** которые указывают на загрязнение участка органов управления.

2. Если после периода интенсивного использования плиты она перестает работать, то это означает, что внутри плиты слишком высокая температура. Следует подождать несколько минут до тех пор, пока плита не остынет.

Внимание!

Если Вам не удастся выключить стеклокерамическую плиту после ее использования, немедленно отсоедините прибор от электросети.

СЕРВИСНЫЙ ЦЕНТР

Прежде чем обращаться в сервисный центр

1. Попробуйте разрешить проблему самостоятельно (см. "Руководство по поиску неисправностей").
2. Выключите прибор и включите его снова, чтобы проверить, устранена ли неисправность.

Если после проведения описанных выше проверок вам не удалось устранить неисправность, обратитесь в ближайший сервисный центр.

Сообщите: краткое описание неисправности,

- точный тип и модель прибора,
- номер сервисного обслуживания (число после слова Service на паспортной табличке), указанный на нижней стороне плоскости готовки плиты или в Листке описания изделия. Номер сервисного обслуживания указан также

- в гарантийной документации,
- Ваш полный адрес и номер телефона.

Если необходим ремонт прибора, обращайтесь в **авторизованный сервисный центр** в соответствии с указаниями в гарантии.

В тех редких случаях, когда какие-либо операции или ремонт выполняются **неуполномоченным техническим специалистом**, всегда требуйте акт о проведенных работах и настаивайте на использовании **фирменных запасных частей**.

При несоблюдении этих указаний безопасность и качество работы прибора не могут быть гарантированы.

SERVICE 0000 000 00000

