

AKP 460

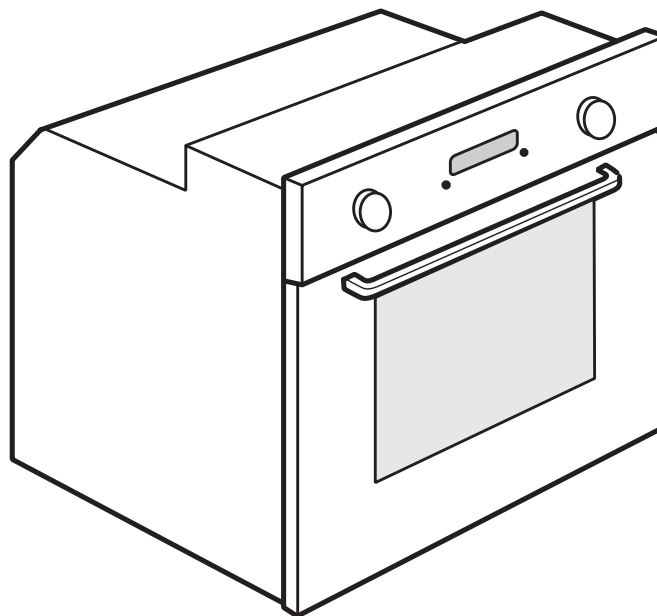

- GB** User and maintenance manual
- CZ** Návod k použití a údržbě
- SK** Návod na používanie a údržbu
- HU** Felhasználói és karbantartási kézikönyv
- RU** Руководство по эксплуатации и техобслуживанию
- UK** Інструкція з експлуатації і технічного обслуговування



ВАЖНЫЕ УКАЗАНИЯ ПО ОБЕСПЕЧЕНИЮ БЕЗОПАСНОСТИ

СОБЛЮДЕНИЕ УСЛОВИЙ ВАШЕЙ ЛИЧНОЙ БЕЗОПАСНОСТИ И БЕЗОПАСНОСТИ ДРУГИХ ЛЮДЕЙ ЯВЛЯЕТСЯ КРАЙНЕ ВАЖНЫМ

В данном руководстве и на самом приборе даются важные указания и предусмотрены знаки, касающиеся соблюдения безопасности при использовании прибором. Необходимо всегда соблюдать эти указания и знаки.



Знак опасности, указывающий на наличие возможного риска для пользователя прибора и других людей.

Все сообщения, относящиеся к вопросам соблюдения безопасности, сопровождаются этим символом, а также следующими словами:

ОПАСНО

Указание на ситуацию, представляющую опасность; если эта опасность не будет устранена, то она станет причиной тяжелых травм.

ПРЕДУПРЕЖДЕНИЕ

Указание на ситуацию, представляющую опасность; если эта опасность не будет устранена, то она может стать причиной тяжелых травм.

Все указания по безопасности содержат сведения о конкретной возможной опасности и о том, как уменьшить риск травм, повреждений и ударов электрическим током, которые может повлечь за собой неправильное использование прибором. Необходимо строго соблюдать следующие правила:

- Перед выполнением любой операции по установке необходимо отключать прибор от сети.
- Установка и техническое обслуживание должны выполняться техническим специалистом в соответствии с инструкциями производителя и действующими местными нормами по безопасности. Запрещается ремонтировать или заменять любую из деталей прибора, за исключением случаев, конкретно оговоренных в руководстве.
- Заземление прибора является обязательным.
- Кабель питания должен иметь достаточную длину для того, чтобы подключить прибор, встроенный в кухонную мебель, к электрической сети.
- Согласно действующим правилам техники безопасности при установке прибора должен быть использован многополюсный выключатель с зазором между разомкнутыми контактами не менее 3 мм.
- Использование переходников и удлинителей не допускается.
- Запрещается тянуть за кабель питания для того, чтобы вытащить вилку из розетки.
- После завершения установки электрические компоненты должны быть недоступны для пользователя.
- Нельзя прикасаться к прибору влажными руками или другими частями тела и нельзя пользоваться им, будучи разутыми.
- Этот прибор предназначен исключительно для приготовления пищи в бытовых условиях. Запрещается использовать прибор для любых других целей (например, для обогрева помещения). Изготовитель не несет ответственности за ущерб, вызванный ошибочными действиями при работе с прибором или его использованием не по назначению.
- Запрещается пользование прибором лицами с пониженными физическими или умственными способностями или не обладающими нужными знаниями и навыками (включая детей). Эти лица могут пользоваться духовкой только при условии получения конкретных указаний по ее использованию от тех, кто несет ответственность за их безопасность.
- Доступные для контакта детали духовки нагреваются в процессе пользования ею. В связи с этим необходимо следить за тем, чтобы дети не подходили близко к прибору и не играли с ним.
- Необходимо соблюдать осторожность и исключать контакт с нагревательными элементами и внутренними поверхностями прибора при пользовании им, в противном случае возможны ожоги. Следует исключать контакт с тканью или иным воспламеняющимся материалом до тех пор, пока все детали прибора не остынут до температуры, не представляющей опасности.
- По окончании приготовления дверцу прибора следует открывать с особой осторожностью, обеспечивая постепенный выход горячего воздуха или пара перед тем, как выполнять какие-либо операции внутри прибора. При закрытой дверце прибора выход горячего воздуха происходит через отверстие, расположенное над панелью управления. Запрещается закрывать вентиляционные отверстия.
- Необходимо пользоваться специальными варежками при извлечении кастрюль и других принадлежностей из духовки, следя при этом за тем, чтобы не касаться нагреваемых деталей.
- Нельзя помещать внутрь прибора или вблизи него предметы из воспламеняющегося материала: это создает опасность возникновения пожара при случайном включении прибора.
- Нельзя разогревать или готовить продукты в закрытых емкостях. Создаваемое внутри емкости при нагревании давление может привести к ее взрыву с повреждением прибора.
- Нельзя пользоваться емкостями из синтетических материалов.
- Разогретые до высокой температуры жиры и масло могут легко воспламениться. При приготовлении блюд с большим количеством жира или масла необходимо постоянно следить за этим процессом.
- Нельзя оставлять прибор без наблюдения во время высушивания продуктов.

- Если для приготовления блюда используются алкогольные напитки (например, ром, коньяк, вино и т.д.), необходимо иметь в виду, что при высокой температуре происходит испарение спирта. При этом не исключено воспламенение паров спирта при контакте с электрическим нагревательным элементом.

Удаление в отходы старой электробытовой техники

- Данное изделие изготовлено из материалов, допускающих их переработку или повторное использование. При удалении прибора на слом необходимо соблюдать местные нормы по удалению отходов. Перед удалением в отходы необходимо срезать кабель питания, чтобы прибор нельзя было больше использовать.
- Более подробную информацию о том, как следует обращаться с прибором, а также о его сдаче и переработке можно получить в соответствующем местном учреждении, службе сбора бытового мусора или в магазине, в котором было приобретено это изделие.

УСТАНОВКА

После распаковки духовки проверьте ее на отсутствие повреждений, которые могли иметь место во время транспортировки, и убедитесь в том, что дверца плотно закрывается. В случае возникновения любых вопросов обратитесь к продавцу или в сервисный центр. Чтобы избежать возможных повреждений, следует снимать духовку с основания из полистирола только перед установкой.

ТРЕБОВАНИЯ К КУХОННОЙ МЕБЕЛИ, ИСПОЛЬЗУЕМОЙ ПРИ ВСТРАИВАНИИ ДУХОВКИ

- Материал кухонной мебели, находящейся в непосредственном контакте с духовкой, должен быть устойчивым к высоким температурам (не менее 90 °С).
- Прежде чем устанавливать духовку в свою нишу, подготовьте в кухонной мебели все необходимые отверстия и разрезы и удалите все стружки и опилки.
- После завершения установки доступ к нижней части духовки должен быть невозможен.
- В целях правильной работы духовки зазор между верхней панелью духовки и нижней кромкой рабочей поверхности (столешницы) должен всегда оставаться свободным.

ПОДКЛЮЧЕНИЕ К ЭЛЕКТРИЧЕСКОЙ СЕТИ

Проверьте, чтобы напряжение, указанное на паспортной табличке изделия, соответствовало напряжению сети в вашем доме. Паспортная табличка установлена в передней части духовки (видна при открытой дверце).

- Возможные замены кабеля питания (типа H05 RR-F 3 x 1,5 мм²) должны выполняться только квалифицированным персоналом. Обращайтесь в этих случаях в авторизованные сервисные центры.

УКАЗАНИЯ ОБЩЕГО ХАРАКТЕРА

Перед первым использованием прибора

- Снимите картонные прокладки, наклеенные прозрачные пленки и этикетки с принадлежностей к духовке.
- Выньте все принадлежности из духовки и прогрейте ее при температуре 200° в течение примерно одного часа для того, чтобы устранить запахи и пары, распространяемые изоляционным материалом, а также защитную смазку.

В процессе эксплуатации духовки

- Не ставьте тяжелые предметы на дверцу; это может привести к ее повреждению.
- Не дергайте за дверцу духовки и не вешайте никаких предметов на ручку дверцы.
- Не закрывайте полость духовки фольгой.
- Никогда не наливайте воду непосредственно внутри горячей духовки, в противном случае можно повредить эмаль.
- Не двигайте кастрюли и сковороды по дну духовки, в противном случае можно поцарапать покрытие.
- Следите за тем, чтобы электрические провода других электроприборов, находящихся около духовки, не касались ее нагреваемых частей и не застревали в дверце духовки.
- Не подвергайте духовку воздействию атмосферных факторов.

СОВЕТЫ ПО ЗАЩИТЕ ОКРУЖАЮЩЕЙ СРЕДЫ

Удаление упаковочных материалов в отходы

Упаковочный материал допускает 100% вторичную переработку, о чем свидетельствует соответствующий символ . Не следует выбрасывать различные части упаковки вместе с бытовым мусором. Они должны быть переработаны в соответствии с действующими местными нормами.

Удаление изделия в отходы

- Данный прибор имеет маркировку в соответствии с требованиями Европейской Директивы 2002/96/ЕС по утилизации электрического и электронного оборудования (WEEE).
- Обеспечивая надлежащую утилизацию изделия, потребитель способствует предотвращению возможного негативного воздействия на окружающую среду и здоровье людей.
- Символ , имеющийся на изделии или в сопроводительной документации, указывает на то, что данное изделие не может быть удалено в отходы как бытовой мусор, а должно быть доставлено в соответствующий пункт сбора и переработки электрического и электронного оборудования.

Экономия электроэнергии

- Пользуйтесь функцией предварительного прогрева только в том случае, если это указано в таблице рекомендаций по приготовлению блюд или в используемом вами рецепте.
- Пользуйтесь темными или черными эмалированными формами, обеспечивающими эффективное поглощение тепла.
- Выключайте духовку за 10-15 минут до истечения суммарного заданного времени приготовления. Если для доведения блюд до готовности требуется больше времени, то и при выключении духовки процесс их приготовления будет продолжаться.

ЗАЯВЛЕНИЕ О СООТВЕТСТВИИ (CE)

- Данный прибор предназначен для контакта с пищевыми продуктами и соответствует положениям Регламента Европейского Совета CE №1935/2004. Прибор разработан, изготовлен и выпущен в продажу в соответствии с требованиями по безопасности Директивы по низковольтному оборудованию 2006/95/CE (заменяющей Директиву 73/23/EEC и последующие изменения) и требованиями по защите Директивы по электромагнитной совместимости (ЭМС) 2004/108/EC.

РУКОВОДСТВО ПО УСТРАНЕНИЮ НЕИСПРАВНОСТЕЙ

Духовка не работает

- Проверьте наличие напряжения в сети и правильность подключения духовки к электрической сети.
- Выключите и вновь включите духовку, чтобы проверить, устранена ли неполадка.

ТЕХНИЧЕСКОЕ ОБСЛУЖИВАНИЕ

Прежде чем обращаться в сервисный центр

1. Попробуйте устранить неисправность самостоятельно, следуя указаниям, приведенным в разделе "Руководство по устранению неисправностей".
2. Выключите духовку и снова включите ее, чтобы проверить, устранена ли неисправность.

Если после выполнения вышеописанных действий вам не удалось устранить неисправность, то обратитесь в ближайший сервисный центр.

При этом сообщите:

- краткое описание неисправности;
- тип и модель духовки;
- сервисный номер (число после слова "Service" на паспортной табличке, расположенной с правой стороны на внутренней стенке духовки; она видна при открытой дверце духовки); сервисный номер также указан в гарантийном обязательстве;
- ваш полный адрес;
- ваш номер телефона.

SERVICE 0000 000 00000



В случае необходимости ремонта духовки обращайтесь в **авторизованный сервисный центр** (в таком сервисном центре гарантируется использование оригинальных запасных частей и правильно выполненный ремонт прибора).

УБОРКА ПРИБОРА

ПРЕДУПРЕЖДЕНИЕ

- Запрещается пользоваться для чистки духовки пароочистителями.
- Уборка должна выполняться при остывшем приборе.
- Отключите прибор от электросети.

Наружные поверхности духовки

ВАЖНО: Нельзя пользоваться коррозионными или абразивными чистящими средствами. При случайном попадании таких средств на поверхность духовки немедленно протрите ее влажной тряпкой.

- Протирайте влажной тряпкой. При сильном загрязнении добавляйте в воду небольшое количество средства для мытья посуды. Вытирайте насухо сухой тряпкой.

Внутренние поверхности духовки

ВАЖНО: Не пользуйтесь губками с абразивным слоем или металлическими мочалками. Постоянное пользование такими средствами приводит к повреждению покрытий эмалированных поверхностей и стекла дверцы.

- После каждого использования необходимо дать духовке остыть и очистить ее (предпочтительнее, пока духовка еще теплая) от следов нагара и пятен, которые могут появляться при пригорании остатков продуктов (например, продуктов с высоким содержанием сахара).
- Пользуйтесь чистящими средствами, предназначенными специально для духовок, и следуйте указаниям изготовителя.
- Для мытья стекла дверцы духовки пользуйтесь соответствующими жидкими моющими средствами. Для того чтобы облегчить чистку духовки, можно снять дверцу (см. раздел "Техобслуживание").
- Для чистки верхней части внутри духовки предусмотрена возможность опустить верхний нагревательный элемент гриля (только в некоторых моделях).

ПРИМЕЧАНИЕ: При продолжительном приготовлении продуктов, содержащих много воды (например, пицца, зеленые овощи и т.п.), на внутренней стороне дверцы и на прокладке может образовываться конденсат. После того как духовка остынет, необходимо просушить дверцу изнутри, пользуясь салфеткой или губкой.

Принадлежности

- Замочить принадлежности после их использования в воде со средством для мытья посуды; если принадлежности еще горячие, пользуйтесь специальными варежками.
- Остатки пищи легко удаляются с помощью щетки или губки.

Чистка задней перегородки и боковых каталитических панелей (если предусмотрены)

ВАЖНО: Нельзя пользоваться для чистки каталитических панелей абразивными средствами, жесткими щетками, губками для кастрюль или спреем для духовок, так как это может привести к повреждению покрытия панелей, в результате чего они теряют свою способность к автоочистке.

- Оставьте пустую духовку включенной при температуре 200 °C примерно на один час.
- По окончании цикла чистки, при остывшей духовке, удалите, если необходимо, остатки продуктов, пользуясь влажной губкой.

ТЕХОБСЛУЖИВАНИЕ

ПРЕДУПРЕЖДЕНИЕ

- Пользуйтесь защитными перчатками.
- Выполняйте указанные операции при остывшем приборе.
- Отключайте прибор от электросети.

СНЯТИЕ ДВЕРЦЫ

Снятие дверцы духовки

1. Полностью откройте дверцу духовки.
2. Поднимите два стопорных рычага петель вперед до упора (Рис. 1).
3. Закройте дверцу так, чтобы она заблокировалась (А), поднимите ее (В) и поверните (С) так, чтобы дверца оказалась снятой (D) (Рис. 2).

Установка дверцы на место

1. Вставьте петли в свои гнезда.
2. Полностью откройте дверцу духовки.
3. Опустите два стопорных рычага.
4. Закройте дверцу.



Рис. 1

Рис. 2

ИЗМЕНЕНИЕ ПОЛОЖЕНИЯ ВЕРХНЕГО НАГРЕВАТЕЛЬНОГО ЭЛЕМЕНТА (ТОЛЬКО В НЕКОТОРЫХ МОДЕЛЯХ)

1. Снимите боковые решетки, на которые устанавливаются принадлежности (Рис. 3).
2. Слегка вытяните нагревательный элемент (Рис. 4) и опустите его (Рис. 5).
3. Для установки нагревательного элемента на место приподнимите его, потянув слегка на себя, следя за тем, чтобы элемент опирался на соответствующие боковые пазы.

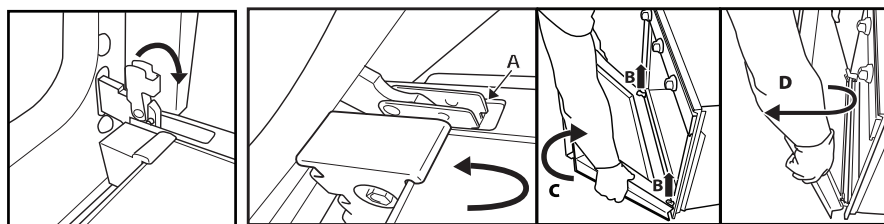

Рис. 3

Рис. 4

Рис. 5

ЗАМЕНА ЛАМПОЧКИ

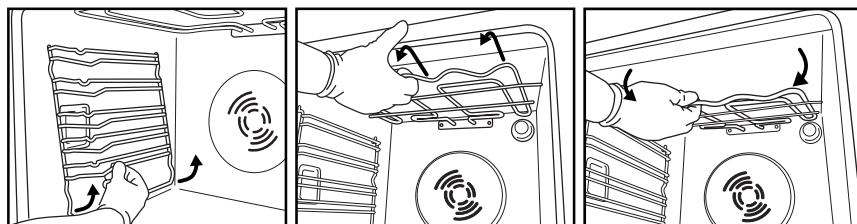
Замена задней лампочки (если предусмотрена)

1. Отключите духовку от электросети.
2. Выкрутите плафон (Рис. 6), замените лампочку (тип новой лампочки указан в примечании ниже) и вкрутите снова плафон.
3. Подключите духовку к электросети.

Замена боковой лампочки (если предусмотрена)

1. Отключите духовку от электросети.
2. Снимите боковые решетки, на которые устанавливаются принадлежности (Рис. 3) (если они предусмотрены).
3. Пользуясь плоской отверткой в качестве рычага, подденьте плафон лампочки в направлении наружу (Рис. 7).
4. Замените лампочку (тип новой лампочки указан в примечании ниже) (Рис. 8).
5. Поставьте плафон на место и прижмите его к стенке, чтобы он оказался правильно зафиксированным (Рис. 9).
6. Установите на место боковые решетки, на которые устанавливаются принадлежности.
7. Подключите снова духовку к электросети.



Рис. 6

Рис. 7

Рис. 8

Рис. 9

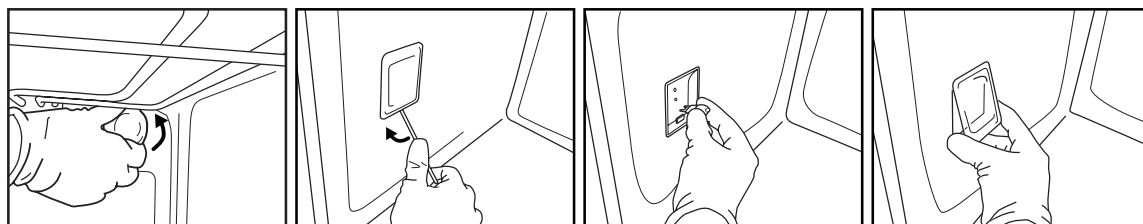
ПРИМЕЧАНИЕ:

- Пользуйтесь только лампочками накаливания со следующими характеристиками: 25-40 Вт/230 В, тип E-14, Т 300 °С, или галогенными лампочками: 20-40 Вт/230 В, тип G9, Т 300 °С.
- Лампочки такого типа можно приобрести в сервисных центрах.

ВАЖНО:

- **При использовании галогенных лампочек нельзя касаться их голыми руками.**
- **Нельзя пользоваться духовкой, пока плафон лампы не будет установлен на место.**

РУКОВОДСТВО ПО ЭКСПЛУАТАЦИИ ДУХОВКИ

СВЕДЕНИЯ О ПОДКЛЮЧЕНИИ К ЭЛЕКТРИЧЕСКОЙ СЕТИ ПРИВЕДЕНЫ В РАЗДЕЛЕ, ПОСВЯЩЕННОМ УСТАНОВКЕ ДУХОВКИ

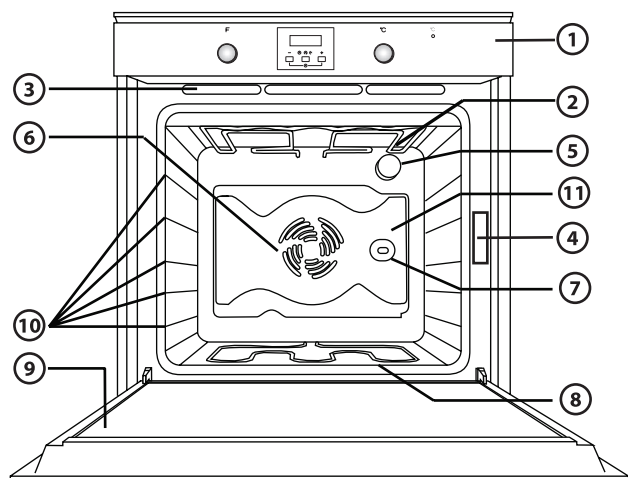

1. Панель управления
2. Верхний нагревательный элемент/гриль
3. Охлаждающий вентилятор (не виден)
4. Паспортная табличка (не снимать)
5. Лампочка
6. Вентилятор
7. Вертел (если входит в комплект поставки)
8. Нижний нагревательный элемент (не виден)
9. Дверца
10. Положение полок (номер уровня указан с передней стороны духовки)
11. Задняя стенка

ПРИМЕЧАНИЕ:

- В процессе приготовления охлаждающий вентилятор в целях экономии электроэнергии может работать периодически.
- В конце процесса приготовления, после выключения духовки, охлаждающий вентилятор может продолжать работать в течение еще некоторого промежутка времени.
- При открывании дверцы во время приготовления происходит выключение нагревательных элементов.

ПРИНАДЛЕЖНОСТИ, ПОСТАВЛЯЕМЫЕ В КОМПЛЕКТЕ С ДУХОВКОЙ



Рис. А



Рис. В

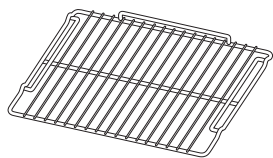

Рис. С

- А. РЕШЕТКА (1 шт.):** используется для приготовления блюд, а также в качестве опоры для кастрюль, форм для тортов и прочих емкостей, пригодных для духовки.
- В. ПРОТИВЕНЬ ДЛЯ СБОРА ЖИРА (1 шт.):** при установке под решеткой служит для сбора жира; используется также в качестве емкости при приготовлении мяса, рыбы, овощей, лепешек и т.п.
- С. ПРОТИВЕНЬ ДЛЯ ВЫПЕЧКИ СЛАДКИХ ИЗДЕЛИЙ (1 шт.):** служит для выпечки хлебобулочных и кондитерских изделий, а также для приготовления мяса, запекания рыбы в фольге и т. д.

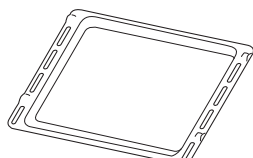
ПРИНАДЛЕЖНОСТИ, НЕ ПОСТАВЛЯЕМЫЕ В КОМПЛЕКТЕ С ДУХОВКОЙ

Дополнительные принадлежности можно приобрести отдельно в сервисном центре.

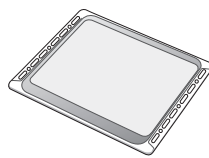
УСТАНОВКА РЕШЕТОК И ДРУГИХ ПРИНАДЛЕЖНОСТЕЙ В ДУХОВКУ

Для решеток и других принадлежностей предусмотрена система блокировки, предотвращающая их произвольное извлечение из духовки.



Рис. 1

1. Вставьте решетку горизонтально, так, чтобы выступ А был сверху (Рис. 1).
2. Наклоните решетку с учетом положения фиксации В (Рис. 2).



Рис. 2

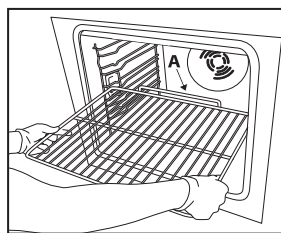

Рис. 3

3. Верните решетку в горизонтальное положение и втолкните ее так, чтобы она оказалась полностью вставленной, положение С (Рис. 3).
4. Для извлечения решетки выполните описанные действия в обратном порядке.

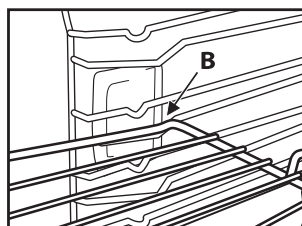
Другие принадлежности, в частности, противни для сбора жира и выпечки, устанавливаются точно таким же образом. Предусмотренный на плоской части выступ обеспечивает фиксацию положения этих принадлежностей.

ОПИСАНИЕ ПАНЕЛИ УПРАВЛЕНИЯ

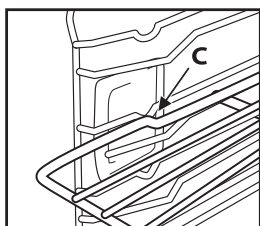
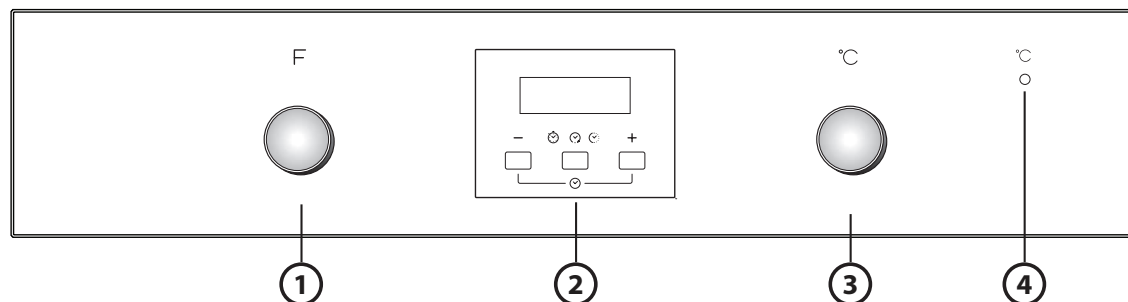

1. Ручка выбора режима
2. Ручка электронного программатора
3. Ручка термостата
4. Индикаторная лампочка термостата



ПРИМЕЧАНИЕ: Эти две ручки являются утапливаемыми. Нажмите по центру ручки, чтобы выдвинуть ручку наружу.

ИСПОЛЬЗОВАНИЕ ДУХОВКИ

- Поверните ручку выбора режима в положение, соответствующее нужному режиму. При этом загорится лампочка освещения духовки.
 - Поверните ручку термостата по часовой стрелке на нужную температуру. Индикаторная лампочка термостата загорится и затем погаснет по достижении заданной температуры.
- По окончании приготовления поверните ручки в положение "0".

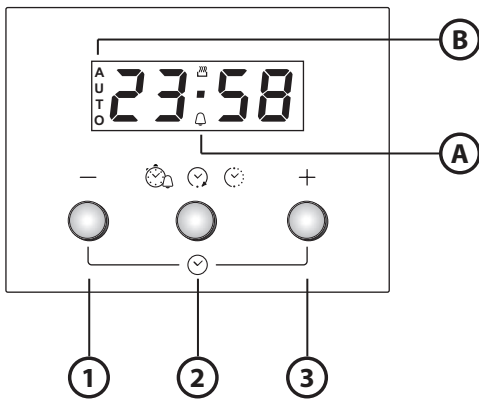
ИСПОЛЬЗОВАНИЕ ЭЛЕКТРОННОГО ПРОГРАММАТОРА



1. Клавиша - : служит для уменьшения значения времени, выведенного на дисплей.
2. Клавиша    : для выбора различных настроек:
 - a. Установка таймера
 - b. Выбор продолжительности приготовления
 - c. Выбор времени завершения приготовления блюда
3. Клавиша + : служит для увеличения значения времени, выведенного на дисплей.

- A.** Символ  указывает на включение функции таймера
- B.** Символ **AUTO** указывает на выполнение настройки

Первое использование духовки



Задание текущего времени и выбор тональности звукового сигнала.

После подачи электропитания на духовку на дисплее высвечиваются слово **AUTO** и мигающие цифры 0.00. Для задания текущего времени одновременно нажмите клавиши + и -: при этом две средние точки начнут мигать. Установите текущее время с помощью клавиш + и -. После установки нужного значения нажмите среднюю клавишу. На дисплее выводится сообщение "top 1". Для выбора нужной тональности нажмите клавишу -. После выбора нужной тональности нажмите среднюю клавишу. Для изменения текущего времени действуйте так же, как описано выше.

Установка таймера

Для установки таймера нажмите на среднюю клавишу и держите ее нажатой в течение примерно 2 секунд: на дисплее высветятся 0.00 и мигающий символ колокольчика. Установите время таймера с помощью клавиши + (максимальное доступное время составляет 23 часа 59 минут). Через несколько секунд начнется обратный отсчет времени. При этом дисплей будет показывать текущее время, а символ колокольчика будет гореть постоянным светом, подтверждая выполнение операции. Для вывода на дисплей оставшегося времени и изменения установки таймера в случае необходимости снова нажмите среднюю клавишу на 2 секунды.

Задание продолжительности приготовления

После выбора режима и температуры приготовления с помощью соответствующих ручек нажмите среднюю клавишу и держите ее нажатой в течение примерно 2 секунд: на дисплее высветятся 0.00 и мигающий символ колокольчика. Снова нажмите среднюю клавишу: на дисплее будут поочередно высвечиваться  и 0.00, а также будет мигать слово **AUTO**. Задайте продолжительность приготовления с помощью клавиш + и - (максимальное доступное время составляет 10 часов). Через несколько секунд дисплей перейдет к индикации текущего времени, а слово **AUTO** будет гореть постоянным светом, подтверждая выполнение операции. Для вывода на дисплей продолжительности приготовления и его изменения в случае необходимости нажмите среднюю клавишу на 2 секунды и затем снова нажмите ее. По истечении заданного времени символ  гаснет, подается звуковой сигнал, и начинает мигать слово **AUTO**. Для отключения звукового сигнала нажмите любую клавишу. Верните на ноль ручки выбора режима и температуры приготовления и нажмите среднюю клавишу на 2 секунды для окончания приготовления.

Отсрочка времени окончания приготовления

























После выбора продолжительности приготовления нажмите среднюю клавишу: на дисплее будут поочередно высвечиваться  и **AUTO**. Нажимайте клавишу + до тех пор, пока на дисплее не высветится нужное время окончания приготовления (максимальное доступное время отсрочки составляет 23 часа 59 минут). Через несколько секунд дисплей перейдет к индикации текущего времени, символ  погаснет, слово **AUTO** будет гореть постоянным светом, подтверждая выполнение операции. Для вывода на дисплей времени окончания приготовления и его изменения в случае необходимости нажмите среднюю клавишу на 2 секунды и затем нажмите ее два раза. По окончании обратного отсчета загорается символ , и начинается приготовление в выбранном режиме.











ТАБЛИЦА ОПИСАНИЯ ФУНКЦИЙ/РЕЖИМОВ

РУЧКА ВЫБОРА РЕЖИМОВ		
	OFF	Прерывание процесса приготовления и выключение духовки.
	ОСВЕЩЕНИЕ	Включение/выключение внутреннего освещения духовки.
	ОБЫЧНЫЙ	Режим, подходящий для приготовления любых продуктов только на одном уровне. Пользуйтесь 2-м уровнем. Выполните предварительный нагрев духовки до нужной температуры. Погасшая индикаторная лампочка термостата будет означать, что духовка достигла заданной температуры, и теперь можно помещать в нее продукты.
	ВЫПЕЧ. С ПОДРУМЯН.	Для приготовления тортов/пирогов с мягкой начинкой (сладкой и несладкой) на одном уровне. Этот режим может также применяться для приготовления на двух уровнях. Рекомендуется менять местами приготавливаемые блюда для достижения более однородных условий приготовления. При приготовлении только на одной полке пользуйтесь 2-м уровнем, а при приготовлении на двух полках - 2-м и 4-м уровнями. Разогрейте духовку, перед тем как поместить в нее продукты.
	ГРИЛЬ	Жаренье стейков, мяса на шампурах, сосисок; обжаривание овощей в сухарях и поджаривание хлеба. Рекомендуется устанавливать приготавливаемое блюдо на 4-й уровень. При жарке мяса рекомендуется пользоваться противнем для сбора стекающего при приготовлении сока. Установите противень на 3-й уровень, налив в него около пол-литра воды. Прогрейте духовку в течение 3-5мин. Во время приготовления дверца духовки должны оставаться закрытой.
	ТУРБО-ГРИЛЬ	Для жарки крупных кусков мяса (ростбиф, бараньи ножки, цыпленка). Следует располагать приготавливаемые продукты на средних уровнях. Рекомендуется пользоваться противнем для сбора стекающего при приготовлении сока. Устанавливайте противень для сбора жира на 1-й или 2-й уровень, налив в него около пол-литра воды. Рекомендуется переворачивать мясо во время приготовления, чтобы оно равномерно прожарилось со всех сторон. Предварительный нагрев духовки не требуется. В процессе приготовления блюд дверца духовки должна оставаться закрытой.
	РАЗМОРАЖИВАНИЕ	Этот режим используется для ускорения размораживания продуктов. Рекомендуется класть размораживаемые продукты на средний уровень. Рекомендуется оставлять продукты в упаковке, чтобы предотвратить их обезвоживание снаружи.

ПРИГОТОВЛЕНИЕ РАЗЛИЧНЫХ БЛЮД

Блюдо	Режим	Предварительный нагрев	Уровень (считая снизу)	Температура (°C)	Время (мин)	Принадлежности
Торты из дрожжевого теста		Да	2	150-175	35-90	Форма для тортов на решетке
		Да	2-4	150-170	30-90	Ур. 4: форма для тортов на решетке (поменяйте уровни местами по истечении половины времени приготовления)
						Ур. 2: форма для тортов на решетке
Пироги с начинкой (чизкейк, штрудель, фруктовый пирог)		Да	2	150-190	30-85	Противень для сбора жира/ форма для тортов или противень для выпечки кондитерских изделий на решетке
		Да	2-4	150-190	35-90	Ур. 4: форма для тортов на решетке (поменяйте уровни местами по истечении половины времени приготовления)
						Ур. 2: форма для тортов на решетке
Печенье, небольшие торты		Да	2	160-175	20-45	Противень для сбора жира/ противень для сладкой выпечки
		Да	2-4	160-170	20-45	Ур. 4: решетка (поменяйте уровни местами по истечении половины времени приготовления)
						Ур. 2: противень для сбора жира или противень для сладкой выпечки
Эклеры		Да	2	175-200	30-40	Противень для сбора жира / противень для сладкой выпечки
		Да	2-4	170-190	35-45	Ур. 4: форма на решетке (поменяйте уровни по истечении половины времени приготовления)
						Ур. 2: противень для сбора жира / противень для сладкой выпечки
Безе		Да	2	100	110-150	Противень для сбора жира/ противень для сладкой выпечки
		Да	2-4	100	130-150	Ур. 4: форма на решетке (поменяйте уровни по истечении половины времени приготовления)
						Ур. 2: противень для сбора жира или противень для сладкой выпечки

Блюдо	Режим	Предварительный нагрев	Уровень (считая снизу)	Температура (°C)	Время (мин)	Принадлежности
Хлеб, пицца, лепешки		Да	2	225-250	12-50	Противень для сбора жира/ противень для сладкой выпечки
		Да	2-4	225-250	20-45	Ур. 4: форма на решетке (поменяйте уровни по истечении половины времени приготовления) Ур. 2: противень для сбора жира или противень для сладкой выпечки
Замороженная пицца		Да	2	250	10-15	Противень для сбора жира/ для выпечки или решетка
		Да	2-4	250	10-20	Ур. 4: форма на решетке (поменяйте уровни по истечении половины времени приготовления) Ур. 2: форма или противень для сладкой выпечки
Пироги с несладкой начинкой (с овощами, типа киш)		Да	2	175-200	45-55	Форма для тортов на решетке
		Да	2-4	175-190	45-60	Ур. 4: форма для тортов на решетке (поменяйте уровни местами по истечении половины времени приготовления) Ур. 2: форма для тортов на решетке
Волованы, соленое печенье из слоеного теста		Да	2	175-200	20-30	Противень для сбора жира/ противень для сладкой выпечки
		Да	2-4	175-200	20-40	Ур. 4: форма на решетке (поменяйте уровни по истечении половины времени приготовления) Ур. 2: противень для сбора жира или противень для сладкой выпечки
Лазанья, макаронные изделия, запекаемые в духовке, каннелони (сорт макарон), запеканки, пудинги		Да	2	200	45-55	Форма на решетке
Баранина, телятина, говядина, свинина, 1 кг		Да	2	200	80-110	Противень для сбора жира или форма на решетке
Курица, кролик, утка, 1 кг		Да	2	200	50-100	Противень для сбора жира или форма на решетке
Индейка, гусь, 3 кг		Да	1/2	200	80-130	Противень для сбора жира или форма на решетке
Рыба, запекаемая в духовке/в фольге (филе, целиком)		Да	2	175-200	40-60	Противень для сбора жира или форма на решетке
Фаршированные овощи (помидоры, цукини, баклажаны)		Да	2	175-200	50-60	Форма на решетке
Тосты		Да	4	200	3-5	решетка

Блюдо	Режим	Предварительный нагрев	Уровень (считая снизу)	Температура (°C)	Время (мин)	Принадлежности
Филе/куски рыбы		Да	4	200	20-30	Ур. 4: решетка (переверните продукт в середине процесса приготовления)
						Ур. 3: противень для сбора жира с водой
Колбаски, шашлыки, ребрышки, гамбургеры		Да	4	200	30-40	Ур. 4: решетка (перевернуть продукт в середине процесса приготовления)
						Ур. 3: противень для сбора жира с водой
Жареный цыпленок, 1-1,3 кг		-	2	200	55-70	Ур. 2: решетка (если необходимо, переверните продукт по истечении 2/3 времени приготовления)
						Ур. 1: противень для сбора жира с водой
Ростбиф с кровью, 1 кг		-	2	200	35-45	Форма на решетке (если необходимо, переверните продукт по истечении 2/3 времени приготовления)
Баранья ножка, рулька		-	2	200	60-90	Противень для сбора жира или форма на решетке (если необходимо, переверните продукт по истечении 2/3 времени приготовления)
Жареный картофель		-	2	200	45-55	Противень для сбора жира / противень для сладкой выпечки (если необходимо, переверните продукт по истечении 2/3 времени приготовления)
Запеканка из овощей		-	2	200	20-30	Форма на решетке
Лазанья и мясо		Да	2-4	200	50-100	Ур. 4: форма на решетке (если необходимо, переверните продукт по истечении 2/3 времени приготовления)
						Ур. 2: противень для сбора жира или форма на решетке
Мясо и картофель		Да	2-4	200	45-100	Ур. 4: форма на решетке (если необходимо, переверните продукт по истечении 2/3 времени приготовления)
						Ур. 2: противень для сбора жира или форма на решетке
Рыба и овощи		Да	2-4	175	30-50	Ур. 4: форма на решетке
						Ур. 2: противень для сбора жира или форма на решетке

Указанные в таблице значения времени приготовления не относятся к режиму с отсрочкой пуска (если таковой имеется). В зависимости от типа приготавливаемого блюда продолжительность приготовления может увеличиваться.

Как пользоваться таблицей приготовления блюд

В таблице указывается оптимальный режим для приготовления тех или иных блюд, с использованием одного или нескольких уровней одновременно. Указанная продолжительность приготовления отсчитывается от момента помещения приготавливаемого блюда в духовку; время предварительного нагрева (если он предусмотрен) не учитывается. Приведенные значения времени и температуры приготовления имеют ориентировочный характер; реальные значения зависят от количества продуктов и от используемых принадлежностей. Рекомендуется начинать с самых низких значений температуры и времени, приводимых в таблице; если результат не соответствует ожидаемому, переходите к более высоким значениям. Рекомендуется пользоваться прилагаемыми в комплекте принадлежностями и формами для тортов или противнями, сделанными из темного металла. Допускается использование кастрюль и принадлежностей из огнеупорного стекла (ругех) или керамики; продолжительность времени приготовления при этом слегка увеличивается. Для получения лучших результатов следуйте приведенным в таблице приготовления рекомендациям по выбору принадлежностей (поставляемых в комплекте с духовкой) и уровней их установки.

Одновременное приготовление различных блюд

Пользуясь режимом КОНВЕКЦИЯ, можно готовить одновременно несколько различных блюд (например, рыбу и овощи), требующих одинаковой температуры, на разных уровнях. Вынимайте из духовки блюда, требующие меньшего времени для приготовления, оставляя при этом блюда, требующее большего времени.

Сладкая выпечка

- Нежную сладкую выпечку следует готовить только на одном уровне в обычном (статическом) режиме. Рекомендуется всегда пользоваться формами для тортов, сделанными из темного металла, и устанавливать их на решетку, поставляемую вместе с духовкой. В случае приготовления на нескольких уровнях выбирайте режим с конвекцией и размещайте формы для тортов на решетках таким образом, чтобы обеспечить свободную циркуляцию горячего воздуха.
- Чтобы проверить готовность торта из дрожжевого теста, проткните центр торта деревянной палочкой-зубочисткой. Если палочка остается сухой, это значит, что пирог готов.
- При использовании формы для тортов с антипригарным покрытием не нужно смазывать ее края сливочным маслом, т.к. выпекаемое изделие может неоднородно подняться по бокам.
- Если в процессе приготовления пирог “опал”, в следующий раз выпекайте его при более низкой температуре; возможно, следует также уменьшить объем жидкости и замешивать тесто постепенно, до тех пор, пока вся жидкость не впитается.
- При приготовлении выпечки с начинкой сочной консистенции (пироги с сыром или фруктами) следует использовать режим “ВЫПЕЧ. С ПОДРУМЯН.”. Если дно пирога оказывается слишком влажным, следует выбирать более низкий уровень и, прежде чем класть начинку, посыпать основание выпекаемого изделия панировочными сухарями или раскрошенным печеньем.

Мясо

- Пользуйтесь формами любого типа или емкостями из огнеупорного стекла, размеры которых соответствуют приготавливаемым кускам мяса. При приготовлении жаркого следует налить на дно кастрюли немного бульона; это не позволит мясу высохнуть и придаст ему более выраженный вкус. Когда жаркое будет готово, оставьте его в духовке еще на 10-15 минут или заверните в алюминиевую фольгу.
- Для того чтобы достичь одинаковой степени готовности мяса, приготавливаемого на гриле, выбирайте куски одинаковой толщины. Очень толстые куски мяса требуют большего времени приготовления. Чтобы избежать подгорания брызг мясного сока на поверхностях камеры духовки, устанавливайте решетку на более низкие уровни, на большем расстоянии от гриля. Переворачивайте мясо по истечении 2/3 общего времени приготовления.

Для сбора сока, стекающего при приготовлении мяса на гриле, рекомендуется ставить под него противень для сбора жира, налив в него около пол-литра воды. При необходимости добавьте воды.

Вертел (если входит в комплект поставки)

Вертел используется для равномерного прожаривания крупных кусков мяса и птицы. Сначала нужно нанизать на вертел куски мяса; в случае приготовления цыпленка обвяжите его специальной бечевкой, пригодной для приготовления продуктов; убедитесь в том, что куски мяса прочно насажены на вертел, а затем вставьте вертел в гнездо на передней стенке духовки и уложите его на соответствующую опору. Для сбора сока, выделяющегося в процессе приготовления, и меньшего образования дыма рекомендуется устанавливать на первый уровень противень для сбора жира, налив в него около пол-литра воды. У вертела предусмотрена специальная пластиковая ручка, которая снимается перед началом приготовления и надевается после окончания приготовления перед выниманием вертела из духовки, что позволяет избегать ожогов.

Пицца

Слегка смазывайте противни для того, чтобы пицца получалась с хрустящей корочкой снизу. Раскладывайте нарезанную моцареллу по истечении 2/3 времени приготовления пиццы.

Printed in Italy
06/2011

5019 310 01296

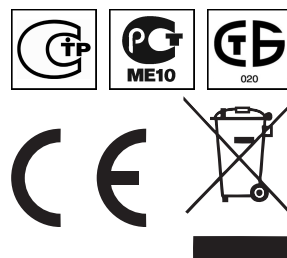
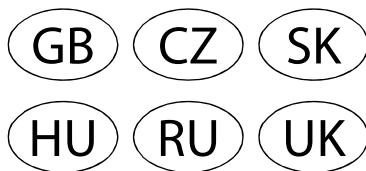

Whirlpool is a registered trademark of Whirlpool, USA