



КНОПКА ВКЛ.

КНОПКА ВЫБОРА ПРОГРАММЫ
Нажимайте кнопку "P" до тех пор, пока не загорится индикатор, соответствующий нужной программе (см. ниже Таблицу программ).

КНОПКА ВЫКЛ.

КНОПКА СТАРТ
Индикатор этой кнопки горит во время работы, мигает в случае появления неисправности и гаснет по окончании программы.
ФУНКЦИЯ СБРОСА КНОПКИ СТАРТ
Нажмите эту кнопку и держите ее нажатой не менее 2 секунд; это приведет к отмене выбранной программы и дополнительных функций. Основные сигналы ошибок (повторные мигания индикатора СТАРТ) можно сбросить, выполнив СБРОС. Подробные указания приведены в разделе "Что делать в случае, если...".

(см. справа описание дополнительных функций)

ПЕРЕД ПЕРВЫМ ВКЛЮЧЕНИЕМ МАШИНЫ ВНИМАТЕЛЬНО ПРОЧИТАЙТЕ ДАННОЕ КРАТКОЕ РУКОВОДСТВО И УКАЗАНИЯ ПО УСТАНОВКЕ МАШИНЫ! ГАРАНТИЯ АНУЛИРУЕТСЯ, ЕСЛИ ПРИЧИНОЙ НЕИСПРАВНОСТИ ЯВИЛАСЬ НЕВЕРНАЯ ЭКСПЛУАТАЦИЯ ПРИБОРА.

Описание дополнительных функций и дисплея

ДИСПЛЕЙ ВРЕМЕНИ И НЕИСПРАВНОСТЕЙ
При выборе функции "Отсрочка пуска" на нем высвечивается время, оставшееся до начала выполнения программы (в часах) (hh). В конце программы во время цикла сушки показывается оставшееся время в минутах. В случае появления на дисплее кода ошибки "F.." см. раздел "Что делать в случае, если...".

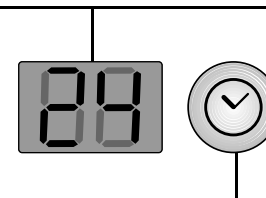

КНОПКА ФУНКЦИИ "ОТСРОЧКА ПУСКА"
Начало цикла мойки может быть задано с отсрочкой 1- 24 часа (при каждом последующем нажатии кнопки время отсрочки увеличивается на 1 час, а после 24 возвращается к 00). Затем нажмите кнопку СТАРТ. Посудомоечная машина начнет работу по истечении заданного времени отсрочки.

Таблица программ					Расход		
P	Программы	Дополнительные функции	Рекомендации по загрузке	Моющее средство			
					литры	кВтч	Минуты ¹⁾
1	Aqua Steam 60-70°C	Отсрочка пуска	Автоматическая программа, рекомендуемая для мойки очень грязной посуды, например, кастрюль и сковород, с сухими остатками пищи. Использование пара делает ненужным замачивание или предварительную обработку посуды. Кроме того, высокая температура пара обеспечивает дезинфекцию посуды.	X	13-20	1,10-2,00	100-150
2	Быстрая 45°C	Отсрочка пуска	Посуда с небольшой степенью загрязнения без сухих остатков пищи. * Не рекомендуется использовать таблетированные моющие средства.	X *	11,0	0,80	30
3	Эко ²⁾ 50°C	Отсрочка пуска	Посуда с обычной степенью загрязнения. Энергосберегающая программа.	X	11,0	1,05	155
4	Интенсивная 70°C	Отсрочка пуска	Рекомендуемая программа для мойки очень грязной посуды, особо подходящая для мойки сковородок и кастрюль.	X	14,0	1,55	155
5	Power Clean 70°C	Отсрочка пуска	Рекомендуемая программа для мойки очень грязной посуды, особо подходящая для мойки сковородок и кастрюль. Интенсивная мойка с дополнительным уровнем струй.	X	16,0	1,80	220

1) Приведенные данные программ получены в соответствии с европейским стандартом EN 50242 при нормальных условиях работы (без использования дополнительных функций) и могут отличаться в зависимости от конкретных условий. Для программ с датчиком разницы во времени может доходить до 20 минут ввиду выполнения автоматической калибровки системы.
2) Эталонная программа для получения данных об энергопотреблении согласно положениям стандарта EN 50242. - Примечания для испытательных лабораторий: за подробной информацией об условиях проведения сравнительных испытаний EN при стандартной загрузке и других испытаний обращаться по следующему электронному адресу: nk_customer@whirlpool.com.

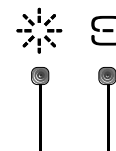

ИНДИКАТОР НЕХВАТКИ ОПОЛАСКИВАТЕЛЯ
Этот индикатор загорается, когда необходимо добавить ополаскиватель.

ИНДИКАТОР НЕХВАТКИ СОЛИ
Этот индикатор загорается, когда необходимо добавить соль.

ADG 9490 PC 5019 396 01805

Для обеспечения неизменно отличных результатов мойки вам НЕОБХОДИМО задать: Тип МОЮЩЕГО СРЕДСТВА и ЖЕСТКОСТЬ ВОДЫ.

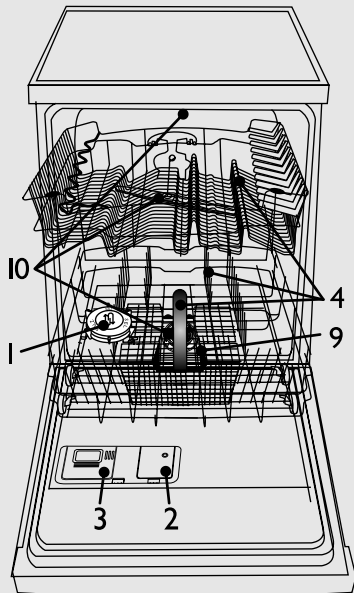

- 5 6 7 8
- 1 - Емкость для соли
 - 2 - Дозатор ополаскивателя
 - 3 - Дозатор моющего средства
 - 4 - Корзины для посуды
 - 5,6,7,8 - Кнопки дополнительных функций на панели управления
 - 9 - Фильтры
 - 10 - Разбрызгиватели

1. Нажмите и не отпуская кнопку ВЫБОР ПРОГРАММЫ , нажмите также кнопку ОТСРОЧКА ПУСКА	2a. Проверьте, какое МОЮЩЕЕ СРЕДСТВО вы используете...	2b. ...и задайте его тип на вашей машине с помощью кнопки ОТСРОЧКА ПУСКА (тип средства высвечивается на дисплее)	3. Не забывайте об использовании ополаскивателя и соли там, где это необходимо (как указано ниже)		4. Подождите 5 секунд или выключите машину, при этом выбранный тип моющего средства сохранится в памяти. Он будет высвечиваться на дисплее в течение примерно 3 секунд после включения машины. Имейте в виду, что только после изменения типа моющего средства можно выбрать нужную программу и, при необходимости, дополнительную функцию "Отсрочка пуска".
	Порошок или гель (заводская установка)	88	добавить соли	добавить ополаскиватель	
	Таблетки "2 в 1"	28	добавить соли	ополаскиватель	
	Таблетки "3 в 1"	38	соли	ополаскиватель	
Таблетки "Все в 1"	88				

В моделях без функции выбора типа моющего средства при использовании таблетированных моющих средств будут гореть индикаторы нехватки соли и ополаскивателя.

Задание величины жесткости воды

Включите машину

* только **перед первой мойкой** или в случае **изменения жесткости воды**

- Выберите 2-ю программу "P2" (в соответствии с таблицей программ).
- Нажмите кнопку СТАРТ и держите ее нажатой в течение 5 секунд - до тех пор, пока не начнет мигать индикатор кнопки СТАРТ.
- Заданная величина жесткости выводится на дисплей (если таковой имеется) или индицируется тем или иным числом миганий индикатора СТАРТ.
- При каждом нажатии кнопки СТАРТ значение жесткости увеличивается на единицу, а после достижения 7 возвращается на 1.
- Для сохранения в памяти заданной величины жесткости машину следует выключить .

1. Чтобы узнать жесткость воды в вашем районе, обратитесь в местную службу водоснабжения.			2. ...введите это значение, как указано выше		Рекомендуемое моющее средство		
Градусы по немецкому стандарту °dH	Градусы по французскому стандарту °fH	Градусы по английскому стандарту °eH	Жесткость воды	Посудомоечная машина с дисплеем: введенное значение жесткости выводится на дисплей	Посудомоечная машина без дисплея: сосчитайте число миганий кнопки СТАРТ	Гель или порошок (ополаскиватель и соль)	Таблетки
0 - 5	0 - 9	0 - 6,3	Мягкая	1	1x	перейдите к шагу 1 (см. "Ежедневные проверки")	если необходимо добавить соль, перейдите к шагу 1 (см. "Ежедневные проверки")
6 - 10	10 - 18	7 - 12,6	Умеренная	2	2x		
11 - 15	19 - 27	13,3 - 18,9	Средняя	3	3x		
16 - 21	28 - 37	19,6 - 25,9	Средней жесткости	4	4x		
22 - 28	38 - 50	26,6 - 35	Жесткая	5	5x		
29 - 35	51 - 63	35,7 - 44,1	Очень жесткая	6	6x		
36 - 60	64 - 107	44,8 - 74,9	Крайне жесткая	7	7x		

Заводская установка жесткости соответствует средней жесткости (на дисплее высвечивается цифра 4, или четыре раза мигает индикатор СТАРТ).

При использовании таблетированных моющих средств с солью тем не менее следует отдельно добавлять соль, т.к. применения одних таких средств недостаточно для смягчения жесткой воды.

Заполнение емкости для соли - Удаление накипи (не требуется, если жесткость воды соответствует категории "мягкая"!)

Ежедневные проверки

1

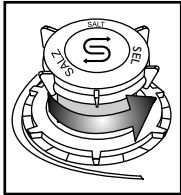

Визуальный индикатор (в зависимости от модели). Откройте крышку.

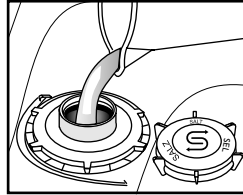

Только перед первой мойкой заполните емкость для соли водой.

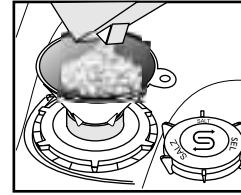

Заполните емкость солью (ни в коем случае не кладите моющее средство!). минимум 1,5 кг максимум 2 кг

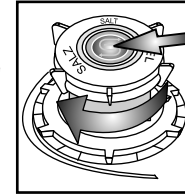

Визуальный индикатор (в зависимости от модели). Закрутите крышку. Остатки соли вокруг крышки необходимо удалить.



Некоторые циклы мойки могут длиться до тех пор, пока на панели управления не погаснет индикатор нехватки соли. Если жесткость воды соответствует категории (мягкая), засыпать соль **не** требуется.

Индикатор нехватки соли (в зависимости от модели)



Индикатор на панели управления загорается, когда **НЕОБХОДИМО ДОБАВИТЬ СОЛЬ**.



оранжевый: ОК.



прозрачный: **НЕОБХОДИМО ДОБАВИТЬ ОПОЛАСКИВАТЕЛЬ**

Добавление ополаскивателя (не требуется при использовании таблетированных моющих средств). Регулировка дозировки ополаскивателя

2

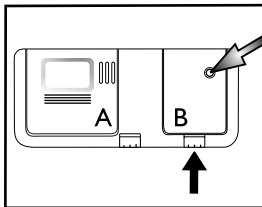

Оптический индикатор
При необходимости откройте крышку В (нажмите правую кнопку).

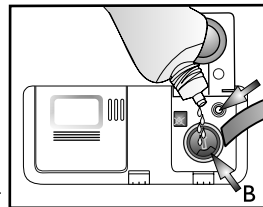

Добавьте **ополаскиватель** до макс. отметки ~150 мл

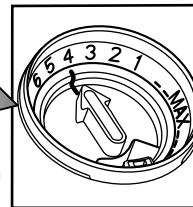

Дозировка ополаскивателя может быть различной в зависимости от типа применяемого моющего средства. Чем меньше установка, тем меньше дозировка ополаскивателя (заводская установка: положение 4). Нажмите кнопку, чтобы открыть крышку В. С помощью монеты или другого подобного предмета установите указатель (стрелку) на нужное положение. После изменения установки снова закройте крышку.

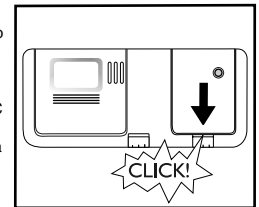

Индикатор нехватки ополаскивателя (в зависимости от модели)



Индикатор на панели управления загорается, когда **НЕОБХОДИМО ДОБАВИТЬ ОПОЛАСКИВАТЕЛЬ**.



темный: ОК.



прозрачный: **НЕОБХОДИМО ДОБАВИТЬ ОПОЛАСКИВАТЕЛЬ**

Пользуйтесь только теми ополаскивателями, которые пригодны для посудомоечных машин. Если ополаскиватель случайно прольется, **немедленно** вытрите его. Это необходимо для предотвращения излишнего пенообразования, которое может привести к неверной работе машины.

Если на посуде остаются полосы: установите указатель дозатора на меньшую величину (1-3). Если посуда недостаточно высушена: установите указатель дозатора на большую величину (5-6). Сушка пластиковой посуды в посудомоечной машине затруднена, и добиться идеального результата нельзя даже с помощью установки более высокого уровня дозировки ополаскивателя.

Моющие средства с ополаскивателем дают эффект только в программах с большой продолжительностью. При их использовании в коротких программах на посуде может оставаться моющее средство (в этом случае используйте порошковые моющие средства). Моющие средства с ополаскивателем имеют тенденцию к чрезмерному пенообразованию.

Добавка моющего средства - Используйте только моющие средства, специально предназначенные для посудомоечных машин, в соответствии с указаниями изготовителя

Ежедневная эксплуатация

3

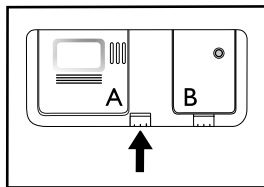

Откройте крышку А (нажмите левую кнопку).

Заполняйте дозатор моющего средства только непосредственно перед пуском программы мойки.

Таблетки / гель / порошок

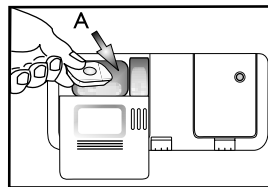

Используйте только одну таблетку на каждый цикл мойки; помещайте ее только в дозатор моющего средства.

Возможно использование любых таблетированных моющих средств, но при применении таблеток типа "2 в 1" добавка соли является обязательной.

Закройте крышку, нажав на специальные планки на ней.

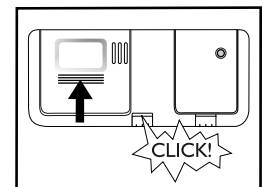

Загрузка ВЕРХНЕЙ КОРЗИНЫ

Загрузка корзин

4 (Только для некоторых моделей)
A - Многофункциональные подставки: возможны различные положения для размещения длинных столовых приборов, чашек и бокалов.

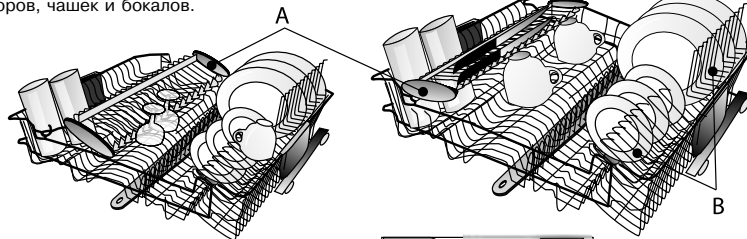

Регулировка высоты верхней корзины

(если таковая возможна)

- Иногда целесообразно поднимать верхнюю корзину, чтобы увеличить объем нижней корзины, или опускать ее, чтобы можно было поместить в нее бокалы на длинных ножках.
- Возьмитесь за обе боковые ручки и выдвиньте их (E) (они должны быть на одном уровне) и поднимите или опустите верхнюю корзину.

B - Регулируемые клапаны: в горизонтальном положении: используются для чашек и длинных столовых приборов, в приподнятом положении - для тарелок и бокалов.

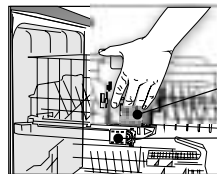

Снятие верхней корзины (если такое возможно)

- Иногда целесообразно снимать верхнюю корзину, чтобы можно было поместить в нижнюю корзину объемные громоздкие предметы.
- Откройте оба стопора (F), чтобы снять верхнюю корзину. При установленной на своем месте верхней корзине стопоры должны быть всегда в закрытом положении.

(Только для некоторых моделей)

C - Корзинка для столовых приборов: устанавливайте в верхнюю корзину при выборе дополнительной функции "Половинная загрузка/Multizone".

D - Регулируемый держатель стаканов

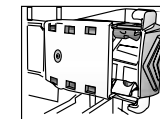
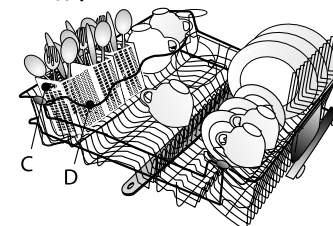

F - ЗАКРЫТ

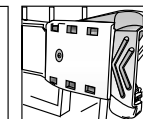

F - ОТКРЫТ

Загрузка НИЖНЕЙ КОРЗИНЫ

G - Вертикальные держатели тарелок: могут быть отогнуты вниз для того, чтобы в корзине можно было разместить кастрюли.

H - Корзинка для столовых приборов:

I - Решетка: позволяет отделять друг от друга столовые приборы для обеспечения их лучшей мойки.

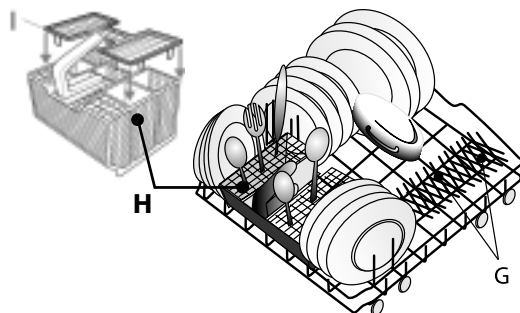

Power CLEAN
 Благодаря специальной форсунке дополнительная функция Power Clean обеспечивает интенсивную мойку кастрюль и сковород.

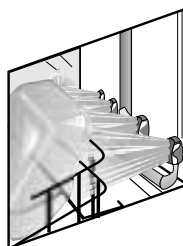

Использование функции Power Clean

1. Приготовьте участок для посуды, мойка которой будет вестись с помощью функции Power Clean (J) опустив вниз задние держатели тарелок для того, чтобы позволить загрузку кастрюль.

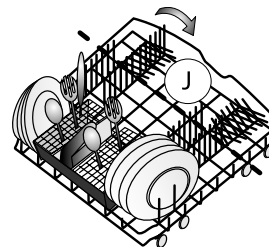

Использование функции Power Clean

2. Разместите на этом участке кастрюли и сковороды, установив их вертикально под наклоном. **Кастрюли должны быть наклонены в сторону форсунок разбрызгивателей.**

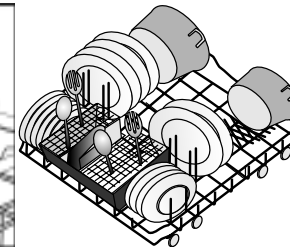
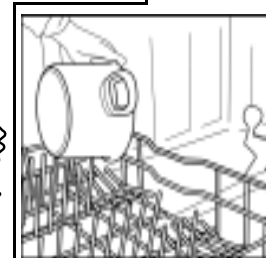

5



Размещайте посуду так, чтобы внутри нее не могла оставаться вода, а разбрызгиватели могли свободно вращаться. Мойте в посудомоечной машине только посуду, пригодную для машинной мойки. Не мойте в посудомоечной машине деревянные, алюминиевые и оловянные принадлежности, серебряные столовые приборы, тарелки с декором (неэмалированные). Посуду (тарелки, блюда, кастрюли) следует размещать в корзине таким образом, чтобы с нее могла сливаться вода!

Включение машины

Выбор программы Время выполнения может быть коротким, постоянным или изменяющимся

6

Описание программ

В разделе "Таблица программ" дано описание всех возможных программ. Доступные для вашей машины программы могут быть заданы с панели управления (см. стр. 1).



Выбирайте программу в соответствии с таблицей программ (см. стр. 1).



Продолжительность программ зависит от условий окружающей среды у вас дома, например, температуры, давления и т.д.

Цикл мойки

7

Дверца машины должна быть закрыта, а кран подачи воды - открыт. Чтобы загрузить в машину посуду, осторожно откройте дверцу:



Из нее может вырваться горячий пар!

Затем снова закройте дверцу.

Программа возобновится с того места, на котором она была прервана.



Цикл мойки можно прервать в любой момент, нажав кнопку "СТАРТ" (см. раздел "Если машина не работает...").

Изменение текущей программы:

- Нажмите клавишу СТАРТ и держите ее нажатой в течение 2 секунд - до тех пор, пока не погаснет индикатор СТАРТ.
- Закройте дверцу.
- (В течение времени до 60 секунд будет сливаться вода).
- Откройте дверь.
- Выберите новую программу.
- Нажмите кнопку СТАРТ.

Выключение машины. ...

8

Будьте осторожны, открывая дверцу: из нее может вырваться горячий пар!

Нажимайте кнопку "ВКЛ/ВЫКЛ" только тогда, когда погаснет индикатор кнопки "СТАРТ".

При этом все индикаторы погаснут. Разгрузите машину, начиная с нижней корзины во избежание стекания оставшихся капель воды на расположенную ниже посуду.

Чистка и уход

9

Фильтры
Проверка состояния и чистка при необходимости

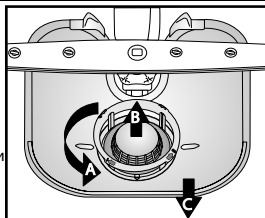

Выкрутите патрон фильтра, снимите его и мелкосетчатый фильтр

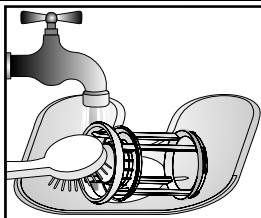

Промойте под проточной водой...

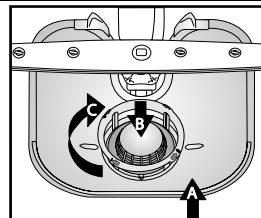

Установите на место



Прикрутите патрон фильтра на место ДО ОТМЕТКИ!

Самостоятельное устранение простых неисправностей ...

10

Разбрызгиватели
Устранение засорений/накипи

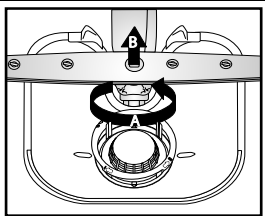

Открутите и снимите нижний разбрызгиватель...

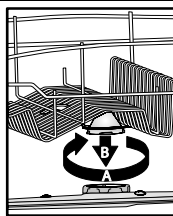

Открутите и снимите верхний разбрызгиватель...

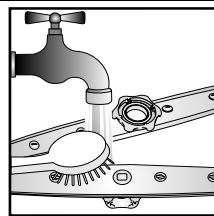

Промойте форсунки под проточной водой (при необходимости прочистите отверстия с помощью зубочистки)...

Установите на место и плотно закрутите нижний и верхний разбрызгиватели.

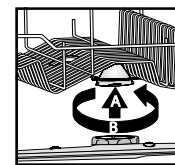
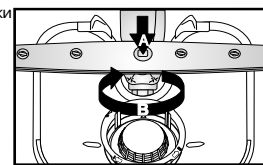

Что делать в случае, если...

 В случае какой-либо неисправности **перед тем как обращаться в сервисный центр, попробуйте устранить ее самостоятельно, выполнив следующие проверки. Следующие указания позволяют устранить большую часть неполадок и быстро восстановить нормальную работу машины.**

Машина...	Возможные причины...	Способы устранения...
...не работает/не запускается	<ul style="list-style-type: none"> - Машина должна быть включена. - Дверца машины не закрыта. - Включена дополнительная функция "Отсрочка пуска". 	<ul style="list-style-type: none"> - Проверьте предохранитель на распределительном щитке вашей квартиры и наличие напряжения в сети. - Проверьте, закрыта ли дверца посудомоечной машины. - Проверьте, не задана ли дополнительная функция "Отсрочка пуска" (если таковая имеется). В этом случае запуск машины произойдет только по истечении заданного времени. При необходимости установите запуск программы на "0" (выполните СБРОС).
...на дисплее высвечивается код ошибки "F1", или 1 раз мигает индикатор "СТАРТ"	<ul style="list-style-type: none"> - Температура подаваемой в машину воды ниже 3°C. 	<ul style="list-style-type: none"> - Обеспечьте подачу воды с температурой больше 3°C.
...на дисплее высвечивается код ошибки "F4", или 4 раза мигает индикатор "СТАРТ"	<ul style="list-style-type: none"> - Засорены фильтры. - Перегнут сливной шланг. - Закрыто отверстие в месте подсоединения сифонного шланга. 	<ul style="list-style-type: none"> - Прочистите фильтры. - Сливной шланг не должен быть изогнут. - Необходимо снять диск, закрывающий отверстие в месте подсоединения сифонного шланга.
...на дисплее высвечивается код ошибки "F6", или 6 раз мигает индикатор "СТАРТ"	<ul style="list-style-type: none"> - Водопроводный кран закрыт. - Изогнут наливной шланг или засорены входные фильтры. 	<ul style="list-style-type: none"> - Кран подачи воды должен быть открыт. - Наливной шланг не должен быть изогнут; входной фильтр на этом шланге в месте его присоединения крану не должен быть засорен.
...на дисплее высвечивается код ошибки "F7", или 7 раз мигает индикатор "СТАРТ"	<ul style="list-style-type: none"> - Слишком низкое давление воды. - Изогнут наливной шланг или засорены входные фильтры. 	<ul style="list-style-type: none"> - Кран подачи воды должен быть полностью открыт (минимальный расход: 0,5 литров в минуту). - Наливной шланг не должен быть изогнут; входной фильтр на этом шланге в месте его присоединения крану не должен быть засорен.
...на дисплее высвечивается код ошибки "F8", или 8 раз мигает индикатор "СТАРТ"	<ul style="list-style-type: none"> - Грязные или забитые фильтры. - Слишком мало воды в тракте машины. - Неверно установлен сливной шланг. 	<ul style="list-style-type: none"> - Фильтры не должны быть загрязнены или засорены. - Объемные предметы, например, миски и чашки должны устанавливаться в корзину вверх дном. - Сливной шланг должен быть установлен надлежащим образом (для машин, устанавливаемых выше пола, оставляйте не менее 200-400 мм от нижнего края машины) - см. указания по установке машины.
...на дисплее высвечивается другой код ошибки "F", или индикатор "СТАРТ" мигает Xx раз	<ul style="list-style-type: none"> - Многие различные причины. 	<ul style="list-style-type: none"> - Выполните СБРОС (см. ниже).

После выполнения указанных операций код неисправности необходимо выполнить сброс сигнала ошибки. В большинстве случаев при этом неисправность устраняется.

СБРОС:

- ▶ Нажмите кнопку "СТАРТ" и держите ее нажатой в течение примерно 2 секунд - до тех пор, пока не погаснет индикатор, или нажмите клавишу "СБРОС" (в зависимости от модели)
- ▶ Закройте дверцу.
- ▶ В течение не более 60 секунд будет выполнен автоматический слив воды.
- ▶ Теперь машина снова готова к началу работы.

Посуда и столовые приборы...	ВОЗМОЖНЫЕ ПРИЧИНЫ...	Способы устранения...
...вымыты не очень хорошо/на них имеются остатки пищи	<ul style="list-style-type: none"> - Слишком малое расстояние между предметами посуды (неверное расположение посуды большого размера в корзине). - Недостаточное количество моющего средства: слишком старое или хранящееся при неверных условиях моющее средство. - Слишком низкая температура для мойки сильно загрязненной посуды. - Одновременная загрузка посуды в верхнюю и верхнюю корзину при использовании дополнительной функции "Половинная загрузка/Multizone". - Частое использование программы Эко 50°C. - Засорены разбрызгиватели; засорены или неправильно установлены фильтры. - Разбрызгиватели заблокированы посудой или столовыми приборами. 	<ul style="list-style-type: none"> - Располагайте посуду так, чтобы предметы не соприкасались друг с другом. Объемные предметы, например, миски и чашки должны устанавливаться в корзину вверх дном. - При необходимости используйте большее количество моющего средства, соблюдайте указания изготовителя. Всегда храните моющее средство в сухом месте и в течение не слишком продолжительного времени. - Для мойки очень грязной посуды следует выбирать программу с более высокой температурой (см. таблицу программ на странице 1). - В случае выбора дополнительной функции "Половинная загрузка/Multizone" (если таковая имеется), помнит ео том, что для повышения интенсивности мойки и получения хороших результатов посуду следует загружать только в верхнюю или только в нижнюю корзину. - В случае частого использования программы Эко 50°C (если таковая имеется) периодически следует выбирать программу "Интенсивная 70°C" (при ее наличии). - Разбрызгиватели не должны быть засорены; фильтры не должны быть загрязнены и должны быть установлены надлежащим образом (см. на стр. 5 раздел "Чистка и уход"). - Разбрызгиватели должны свободно вращаться и не встречать препятствий со стороны посуды.

Что делать в случае, если...

Посуда и столовые приборы...	ВОЗМОЖНЫЕ ПРИЧИНЫ...	Способы устранения...
...горит индикатор нехватки соли	- Использование таблетированных моющих средств с мягкой водой.	- Задайте нужный тип моющего средства; если на вашей машине такое задание невозможно, горящий индикатор нехватки соли является нормальным явлением.
...имеют налет: остатки регенерирующей соли	- Слишком жесткая вода.	- В районах с высокой степенью жесткости воды необходимо увеличить дозировку регенерирующей соли (см. "Задание величины жесткости воды" на стр. 2).
	- Открыта крышка емкости для соли.	- Закройте надлежащим образом крышку емкости для соли.
	- Недостаточное количество ополаскивателя.	- В случае использования комбинированных моющих средств попробуйте добавить ополаскиватель.
...не высохли	- Пластиковая посуда высыхает плохо.	- Посуда из синтетических материалов плохо высыхает; если по окончании цикла она мокрая, вытрите ее насухо.
	- Чистая посуда надолго оставлена в машине после окончания цикла (например, при использовании дополнительной функции "Отсрочка пуска").	- В этом случае наличие капель воды на посуде и стенках машины является нормальным явлением. Попробуйте открывать дверцу машины за 5 минут до того, как вынимать из нее посуду.
	- Неверное размещение посуды в корзине.	- Размещайте посуду так, чтобы внутри нее не могла оставаться вода.
	- Неверная дозировка ополаскивателя.	- Увеличьте дозировку ополаскивателя (см. "Добавление ополаскивателя" на стр. 3).
	- Выбрана программа быстрой мойки.	- Программа быстрой мойки предназначена для мойки слабозагрязненной посуды. При ее использовании для мойки большого количества посуды со средней/высокой степенью загрязнения посуда может не высохнуть полностью. В таком случае выберите программу со стандартной продолжительностью. Результат сушки можно улучшить, если по окончании программы мойки оставить дверцу машины открытой на 15 минут перед тем, как вынимать из нее посуду.
...имеют после мойки обесцвеченные пластмассовые части	- Томатный/морковный сок.	- Некоторые продукты, например, томатное пюре, могут вызывать обесцвечивание пластиковых частей. Рекомендуется в таком случае использовать порошковое моющее средство, т.к. оно допускает небольшое увеличение дозировки для отбеливания. Следует использовать программы с более высокой температурой мойки.
...мутные стаканы и т.д.	- Посуда, непригодная для машинной мойки (фарфоровая).	- Ставьте в посудомоечную машину только посуду, допускающую мойку в машине.
...удаляемый налет на стаканах	- Использование неверной программы для мойки стаканов.	- Предметы посуды не должны соприкасаться друг с другом. Не размещайте стаканы в корзине так, чтобы они касались друг друга. Используйте программу, подходящую для мойки стаканов.
...посуда теряет блеск	- Посуда (фарфоровая) непригодна для машинной мойки.	- Некоторые типы посуды непригодны для машинной мойки.
...не поддающийся удалению налет на стаканах	- На свету проявляется явление иризации (радужного окрашивания) стекла.	- Это явление является необратимым. На будущее мы рекомендуем: - Измените настройку системы смягчения воды. - Будьте осторожны – следуйте рекомендациям по дозировке моющих средств. - При использовании таблетированных моющих средств придерживайтесь рекомендаций изготовителя.
...чайные чашки темнеют, и это потемнение не исчезает после мойки в посудомоечной машине	- Неизвестны.	- Это явление является неизбежным. Кофеин приводит к неоправданному изменению цвета.
...пятна ржавчины	- Не использовалась программа с предварительной мойкой.	- Остатки продуктов, содержащих соль или кислоты, могут приводить к образованию пятен ржавчины даже на столовых приборах из нержавеющей стали. Поэтому, если мытье посуды будет выполняться позже, всегда используйте программу "Предварительная мойка".
...другие пятна	- Слишком низкая установка дозировки ополаскивателя.	- При наличии пятен увеличьте дозировку ополаскивателя (см. "Добавление ополаскивателя" на стр. 3). В случае использования комбинированных моющих средств попробуйте добавить ополаскиватель.
...полосы	- Слишком большая установка дозировки ополаскивателя.	- При наличии полос уменьшите дозировку ополаскивателя (см. "Добавление ополаскивателя" на стр. 3). При использовании комбинированных моющих средств, уже содержащих ополаскиватель, не добавляйте другого ополаскивателя.
...пенообразование	- Неверная дозировка ополаскивателя.	- Используйте только необходимое количество моющего средства/ополаскивателя; в противном случае возможно усиленное образование пены.

Выньте вилку сетевого шнура машины из розетки

Что делать в случае, если...

Если после проведения вышеуказанных проверок неисправность остается, отсоедините ее от сети и закройте кран подачи воды. Затем обратитесь в сервисный центр (см. гарантийный талон).

Прежде чем обращаться в сервисный центр, подготовьте следующие данные:

- Описание неисправности,
- Тип и модель посудомоечной машины,
- Сервисный код, а, точнее, номер, указанный на табличке технического обслуживания, приклеенной с внутренней стороны двери справа:



Меры предосторожности и общие рекомендации

1. Упаковка

Упаковка изготовлена из материалов на 100% пригодных для вторичной переработки, и помечена

соответствующим символом .

2. Снятие упаковки и проверка состояния машины

Сняв упаковку, проверьте, чтобы посудомоечная машина не была повреждена во время транспортировки, и чтобы ее дверца закрывалась надлежащим образом. В случае сомнений обратитесь к квалифицированному мастеру или к дилеру.

3. Перед первым использованием посудомоечной машины

- Машина предназначена для работы в диапазоне температур от 5°C до 45°C.
- Правильность выполнения функций машины проверяется на заводе-изготовителе с помощью соответствующих испытаний. Оставшиеся на машине в результате указанных испытаний капли/пятна воды исчезнут после первой мойки.

4. Экономия воды и электроэнергии

- Не ополаскивайте посуду под краном.
- Всегда включайте полностью загруженную машину, если же заполнена только одна корзина, выбирайте дополнительную функцию "Половинная загрузка/Multizone" (если таковая имеется).
- Если у вас имеются экологические источники энергии, такие как солнечные батареи отопления, тепловые насосы или централизованная система отопления, посудомоечную машину можно подключить к трубопроводу горячей воды, имеющей температуру не более 60°C. Убедитесь в том, что наливной шланг - надлежащего типа (с надписью "70°C Max" или "90°C Max").

5. Безопасность детей

- Храните упаковочные материалы машины вне досягаемости детей.
- Не разрешайте детям играть с посудомоечной машиной.
- Храните моющее средство, ополаскиватель и регенерирующую соль вне досягаемости детей.

6. Указания по безопасности

- Данная машина не предназначена для эксплуатации детьми и лицами с ограниченными возможностями, кроме случаев, когда они находятся под надлежащим присмотром лица, отвечающего за безопасное пользование машиной.
- Не используйте прибор на открытом воздухе.
- Не храните вблизи посудомоечной машины воспламеняющиеся материалы.
- Находящаяся в посудомоечной машине вода непригодна для питья.
- Не кладите в пространство для мойки растворители: **опасность взрыва!**
- Будьте осторожны при открытой дверце: **о нее можно запнуться!**
- Открытая дверь может выдерживать только вес выдвинутой полки с посудой. Не используйте открытую дверь в качестве опоры и никогда не садитесь и не вставайте на нее.
- Острые предметы, которыми можно пораниться (например, ножи), следует устанавливать в корзинку для столовых приборов острием вниз. Длинные столовые приборы следует размещать в верхней корзине в горизонтальном положении таким образом, чтобы их острие, было обращено внутрь машины.

- Перед тем как приступить к любой операции по чистке и уходу за машиной выньте вилку сетевого шнура из розетки и закройте кран подачи воды; то же самое следует делать в случае неисправности.
- Ремонт и технические изменения машины должны выполняться исключительно квалифицированным персоналом.

7. Морозоустойчивость

При установке прибора в помещении, подверженном действию низких температур, из него следует полностью слить воду. Закройте кран подачи воды, отсоедините наливной и сливной шланги, затем дайте воде вылиться из машины. Убедитесь, что в емкости для соли находится не менее 1 кг растворенной регенерирующей соли: это необходимо для защиты машины от воздействия температур до -20°C. После повторного включения машины возможно появление кода ошибки. Код ошибки "F1" на дисплее/1 раз мигает индикатор "СТАРТ": налейте пол-литра горячей воды на дно машины. Код ошибки "F6" на дисплее/6 раз мигает индикатор "СТАРТ": машину следует в течение суток выдержать при температуре не менее 5°C. После устранения этих неисправностей необходимо выполнить СБРОС (см. раздел "Если машина не работает...").

8. Сдача на слом

- машина изготовлена из утилизируемых материалов. При сдаче прибора на слом придерживайтесь местных правил по переработке отходов. Обрежьте сетевой шнур, чтобы сделать невозможным его использование. Во избежание возникновения опасных ситуаций (например, опасность удушья) для детей, сломайте замок дверцы таким образом, чтобы она не могла больше закрываться.
- Данное изделие промаркировано в соответствии с Европейской директивой 2002/96/ЕС по утилизации электрического и электронного оборудования (WEEE). Обеспечивая правильную утилизацию данного изделия, вы можете предотвратить потенциальные негативные воздействия на окружающую среду и здоровье человека, которые могут возникнуть вследствие ненадлежащей переработки данного изделия. Ненадлежащая утилизация прибора такого типа совместно с бытовыми отходами может повлечь за собой негативные последствия для окружающей среды.



Символ  на самом изделии или сопроводительной документации указывает, что при утилизации данного изделия с ним нельзя обращаться как с обычными бытовыми отходами. Вместо этого, его следует сдавать в соответствующий пункт приемки электрического и электронного оборудования для последующей утилизации. При сдаче прибора на слом придерживайтесь местных правил утилизации отходов. За более подробной информацией о правилах обращения с такими изделиями, их утилизации и переработки обращайтесь в местные органы власти, в службу по утилизации отходов или в магазин, в котором вы приобрели данное изделие.

Декларация соответствия ЕС

Данный прибор спроектирован, изготовлен и реализован в соответствии со следующими Директивами

Европейского Союза: **CE** 2006/95/CE, 89/336/CE, 93/68/CE и 2002/95/CE (Директива об ограничении использования опасных веществ).

Объем загрузки: 12 стандартных комплектов посуды.

Фирма оставляет за собой право вносить в прибор технические изменения.