



Портативный
DVD проигрыватель

РУКОВОДСТВО ПОЛЬЗОВАТЕЛЯ

Модель PDV-T102FV



Внимательно прочитайте настоящее руководство пользователя перед началом эксплуатации прибора и сохраните для получения необходимой информации в будущем. Неукоснительное соблюдение правил и требований, изложенных в инструкции, гарантирует длительный срок эксплуатации прибора.

Содержание	2
Меры предосторожности	3
Внешний вид и описание	
Лицевая панель	7
Боковые панели	8
Системные подключения	9
Пульт ДУ	11
Базовые операции	12
Дополнительные функции	14
Настройка DVD проигрывателя	
Общие настройки	15
Настройка аудиопараметров	16
Настройка параметров Dolby Digital	16
Настройка видеопараметров	17
Настройка предпочтений	18
Настройка параметров ТВ	19
Устранение возможных неисправностей	21
Технические характеристики	22

Внимание!

Не допускайте попадания любых жидкостей внутрь корпуса прибора, ни в коем случае не размещайте прибор во влажных помещениях: это может послужить причиной короткого замыкания, и, как следствие, возникновения пожара и/или поражения электрическим током!

	<p>Внимание! Высокое напряжение! Не демонтировать!</p>		<p>Ни в коем случае не демонтируйте корпус устройства, не пытайтесь самостоятельно выполнить ремонт прибора! Это может привести к поражению электрическим током и/или к иным травмоопасным ситуациям!</p>
<p>Продукт с использованием лазерного излучателя, класс I</p>		<p>При использовании в штатном режиме и в соответствии с инструкцией лазерный луч безвреден для пользователя.</p>	

Внимание:

- Шнур питания используется как основное средство экстренного отключения прибора от сети, поэтому необходимо обеспечить свободный доступ к сетевой вилке.
- В случае появления каких-либо признаков некорректного функционирования устройства (дым, запах, треск и т.п.), немедленно обесточьте прибор и обратитесь к квалифицированному специалисту для проведения диагностики.
- В случае попадания жидкости внутрь корпуса устройства немедленно обесточьте прибор и обратитесь в ближайший сервисный центр для проведения диагностики и/или ремонта.
- Обязательно отключайте устройство от сети питания, если вы не планируете использовать его в ближайшее время.
- Не помещайте тяжелые предметы, емкости с водой и т.п. на корпус прибора или на сетевой шнур.
- Не блокируйте вентиляционные отверстия прибора, не помещайте его на мягкие поверхности (ковер, кровать и т.п.) - это может послужить причиной перегрева проигрывателя, и, как следствие, выхода из строя.
- Не перекручивайте, не перегибайте и не растягивайте шнур питания прибора - это может привести к повреждению устройства и/или поражению электрическим током. В случае повреждения шнура питания немедленно отключите подачу электроэнергии в вашем доме. Не дотрагивайтесь до шнура! Обратитесь к специалисту в ближайший сервисный центр для замены детали.
- Ни в коем случае не демонтируйте корпус прибора. Это может привести к выбросу лазерного излучения и/или к поражению электрическим током.
- Располагайте устройство на ровных сухих устойчивых поверхностях вдалеке от источников тепла (обогреватели, калориферы и т.п.).
- Располагайте устройство в сухих, хорошо проветриваемых помещениях, во избежание образования конденсата и/или перегрева прибора.

Важно:

- Не используйте поврежденные или деформированные диски.
- Обязательно вынимайте диск из привода устройства перед его отключением.
- В случае длительного простоя прибора возможно некорректное выполнение функций чтения дисков. Во избежание подобных проблем рекомендуется периодически включать DVD проигрыватель и производить пробный запуск воспроизведения диска.
- В случае некорректной работы устройства (искажение звука, изображения) убедитесь в том, что прибор находится на достаточном удалении от источников электромагнитного излучения (телевизор, радио, магнитофон и т.п.).

Внимание:

Данный прибор оборудован системой лазерного излучения. Несмотря на то, что излучение не представляет опасности для пользователя при использовании устройства в штатном режиме, мы настоятельно рекомендуем вам внимательно прочитать настоящее руководство пользователя перед началом самостоятельной эксплуатации. Это позволит избежать потенциально травмоопасных ситуаций, а также позволит существенно продлить срок службы портативного DVD проигрывателя.

В случае возникновения любых неполадок в работе прибора незамедлительно обесточьте устройство и обратитесь в авторизованный сервисный центр для проведения квалифицированной диагностики и/или ремонта.

Важно:

Ни в коем случае не демонтируйте корпус прибора, не включайте частично демонтированное устройство в сеть! Это может привести к выбросу лазерного излучения! В случае повреждения крышки привода дисков эксплуатация DVD проигрывателя запрещается!

Важно:

Во избежание поражения электрическим током необходимо убедиться в том, что источник питания вашего дома соответствует требованиям мер безопасности, надежно заземлен и обеспечивает должное напряжение. В случае возникновения сомнений необходимо обратиться к квалифицированному электрику для соответствующей подготовки сети питания вашего дома.

Важно:

Во избежание поражения электрическим током и/или возникновения пожара не допускайте попадания жидкости внутрь корпуса прибора. В случае транспортировки DVD проигрывателя, связанной со сменой температурных режимов (воздействие низких температур вне помещений, доставка устройства с улицы в жилое помещение), необходимо выдерживать прибор на протяжении 2-3 часов перед подключением к сети питания. В противном случае конденсат, образующийся при перепаде температур на внутренних поверхностях устройства, может послужить причиной короткого замыкания и, как следствие, серьезного повреждения прибора и/или возникновения пожара и/или поражения пользователя током.

Внимание:

Компания-производитель не несет никакой ответственности за нецелевое использование прибора, нарушение правил эксплуатации, внесение конструктивных изменений и использование аксессуаров сторонних производителей (включая аккумуляторные батареи, адаптеры и устройства питания). Все вышеперечисленное влечет за собой отказ в гарантийном обслуживании и/или каком-либо возмещении понесенных пользователем расходов травматического и/или материального порядков.

1. Внимательно прочитайте и неукоснительно соблюдайте все положения настоящего руководства пользователя.
2. Запрещается использовать деформированные, поврежденные или восстановленные диски. Это может привести к повреждению прибора или ухудшению его потребительских характеристик.
3. Попытки выполнения самостоятельного ремонта, демонтаж корпуса прибора строго запрещены! Ремонт может быть осуществлен исключительно квалифицированным персоналом авторизованного сервисного центра.
4. Запрещается эксплуатация прибора во влажных помещениях, вблизи емкостей с жидкостью и источников проточной воды (ванная комната, кухня, прачечная, подвальные помещения, плавательный бассейн и т.п.).
5. Во избежание чрезмерного нагревания прибора запрещается блокировать вентиляционные отверстия на корпусе устройства. В тех же целях запрещается располагать проигрыватель на мягких ворсистых поверхностях (кровать, диван, плед и т.п.).
6. Не допускается эксплуатация прибора вблизи нагревательных приборов и источников теплового излучения (радиаторы, калориферы, тепловые пушки и т.п.), источников открытого огня.
7. При использовании наушников необходимо, перед их подключением к устройству, установить минимальную громкость воспроизведения звука. В противном случае возможно чрезмерное акустическое воздействие, потенциально способное привести к повреждению органов слуха. В тех же целях запрещается длительное использование наушников при высоком уровне громкости воспроизведения звука.
8. Ни в коем случае не допускайте прямого визуального контакта с источником лазерного излучения (возможного при повреждении крышки DVD привода или демонтаже корпуса).
9. Запрещается эксплуатация прибора влажными руками, в мокрой одежде и тому подобных условиях - это может привести к поражению электрическим током!
10. Запрещается использовать шнур питания при отключении прибора от сети. Для безопасного отключения необходимо аккуратно взяться за штекер и, избегая резких рывков, плавно удалить его из розетки.
11. Не утилизируйте данное устройство и его компоненты (адаптер, аккумулятор и пр.) как стандартный несортированный мусор. Обратитесь в специализированную службу вашего города для проведения соответствующей утилизации прибора.



12. Ни в коем случае не используйте шнур USB, если его длина превышает 250 мм.
13. Не устанавливайте прибор на шаткие, скользкие, неустойчивые поверхности - это может привести к падению устройства и, как следствие, значительному повреждению корпуса, экрана, аккумулятора и/или иных компонентов.
14. Не оставляйте работающий DVD проигрыватель без присмотра.
15. Не допускается эксплуатация устройства людьми с физическими, умственными или сенсорными отклонениями, а также людьми, незнакомыми с мерами предосторожности и правилами эксплуатации. Эксплуатация прибора детьми допускается только при осуществлении надлежащего контроля взрослыми.

Обращение с дисками:

Данное устройство поддерживает воспроизведение звуковых и графических файлов (как статических, так и динамических) с дисков различных форматов. Тем не менее, возможность воспроизведения и качество отображения определяется не только техническими параметрами устройства, но и состоянием носителей информации. Поэтому мы настоятельно рекомендуем вам соблюдать следующие правила эксплуатации дисков:

1. Не прикасайтесь к рабочей поверхности диска. При извлечении и установке диска используйте края диска, во избежание повреждения записанной информации.
2. Не приклеивайте на диск бумагу или пленку. Для добавления записей используйте специальные маркеры.
3. Не используйте химические вещества (бензин, растворители, антистатические аэрозоли) для очистки диска.
4. Не роняйте и не деформируйте диск.
5. Не подвергайте диск воздействию прямых солнечных лучей и чрезмерных температур.
6. Храните диск в оригинальной заводской упаковке.
7. В случае загрязнения рабочей поверхности диска и, как следствие, ухудшения качества сигнала, воспользуйтесь мягкой сухой тканью для очистки диска. Легкими движениями (от центра диска к его краю) протрите рабочую поверхность. Запрещается очистка диска концентрическими движениями, так как это приводит к повреждениям значительной части хранящейся на нем информации.

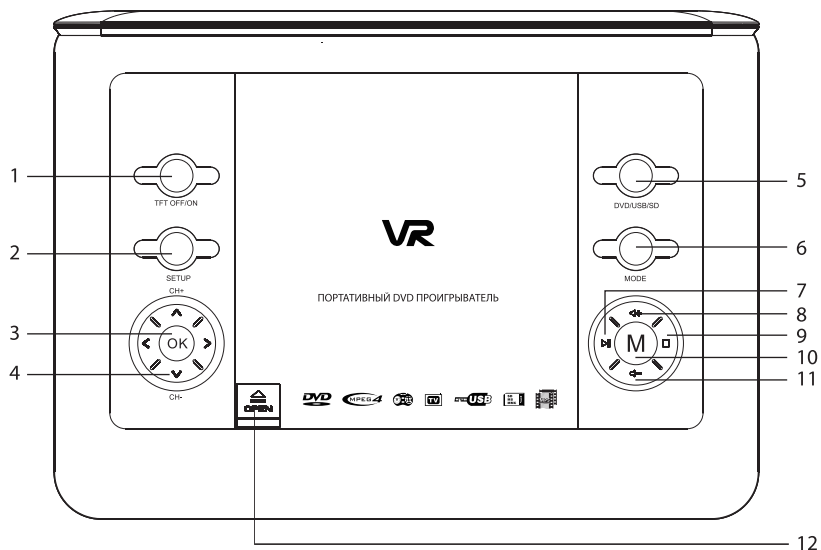

1. Кнопка включения/выключения экрана.
2. Кнопка вызова меню настройки DVD проигрывателя.
3. Кнопка подтверждения выбранного варианта; входа в раздел меню.
4. Навигационные стрелки-указатели, имеющие, помимо указания перемещения, следующие значения:
 - «Влево» - кнопка ускоренного реверсивного воспроизведения.
 - «Вправо» - кнопка ускоренного прогрессивного воспроизведения.
 - «Вверх» - кнопка перехода к предыдущему элементу (титлу, разделу)/перехода на ТВ канал вверх по списку.
 - «Вниз» - кнопка перехода к следующему элементу (титлу, разделу)/перехода на ТВ канал вниз по списку.
5. Кнопка выбора носителя: DVD - USB устройство - Карта памяти.
6. Кнопка переключения режимов воспроизведения DVD, AV и ТВ сигнала.
7. Кнопка запуска/паузации воспроизведения.
- 8, 11. Кнопки снижения/увеличения уровня громкости.
9. Кнопка остановки воспроизведения.
10. Кнопка вызова меню диска.
12. Кнопка открытия привода дисков.

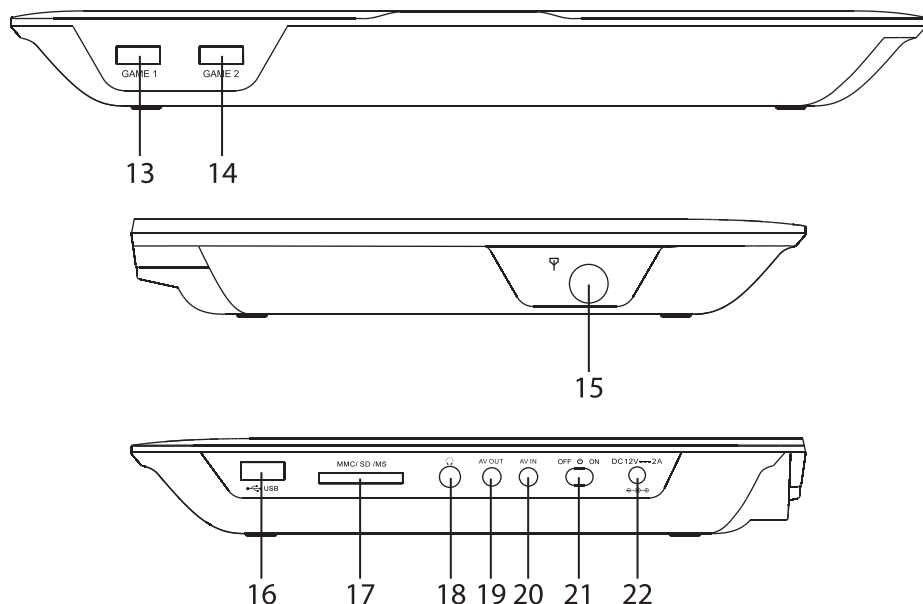

- 13. Разъем подключения ведущего джойстика.
- 14. Разъем подключения ведомого джойстика.
- 15. Разъем подключения кабеля антенны.
- 16. USB разъем.
- 17. Картридер SD/MMC/MS.
- 18. Разъем подключения наушников.
- 19. AV разъем (выход).
- 20. AV разъем (вход).
- 21. Кнопка включения/выключения устройства.
- 22. Разъем подключения адаптера питания DC IN 12 В.

Подключение к источнику питания

Подключите шнур адаптера питания к соответствующему разъему на корпусе устройства, затем подсоедините адаптер к источнику питания вашего дома.

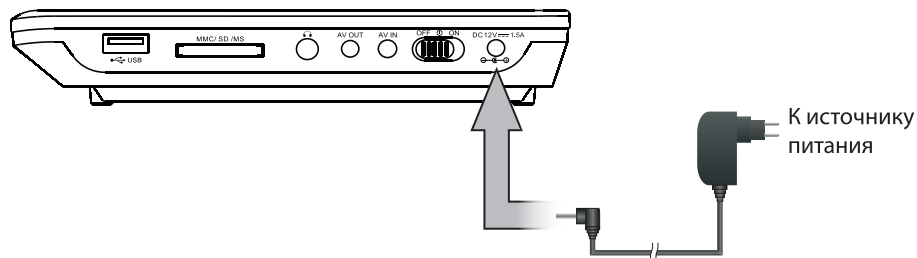

Подключение автомобильного адаптера

Подключите шнур адаптера питания к соответствующему разъему на корпусе устройства, затем подсоедините адаптер к разъему питания на приборной панели.

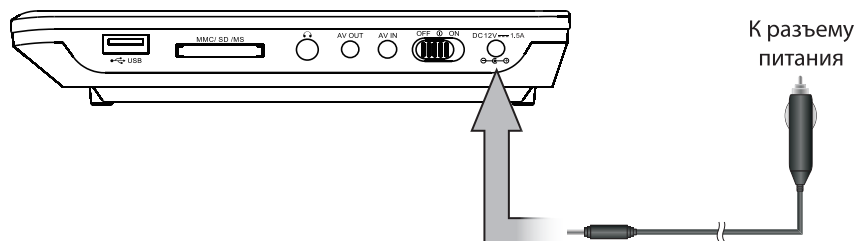

Примечание:

1. Не рекомендуется использовать автомобильный адаптер для зарядки аккумулятора.
2. Источник питания автомобиля должен иметь выходное напряжение 9-12 В.
3. Сетевой шнур используется как основное средство отключения прибора от сети.

В связи с этим необходимо следить за тем, чтобы сетевой шнур оставался доступным для экстренного отключения.

Подключение к внешнему источнику сигнала

Подключите AV кабель к соответствующему разъему на корпусе DVD проигрывателя, затем подключите устройство к AV разъемам источника сигнала. Убедитесь в правильности соединения перед подключением устройств к сети питания.

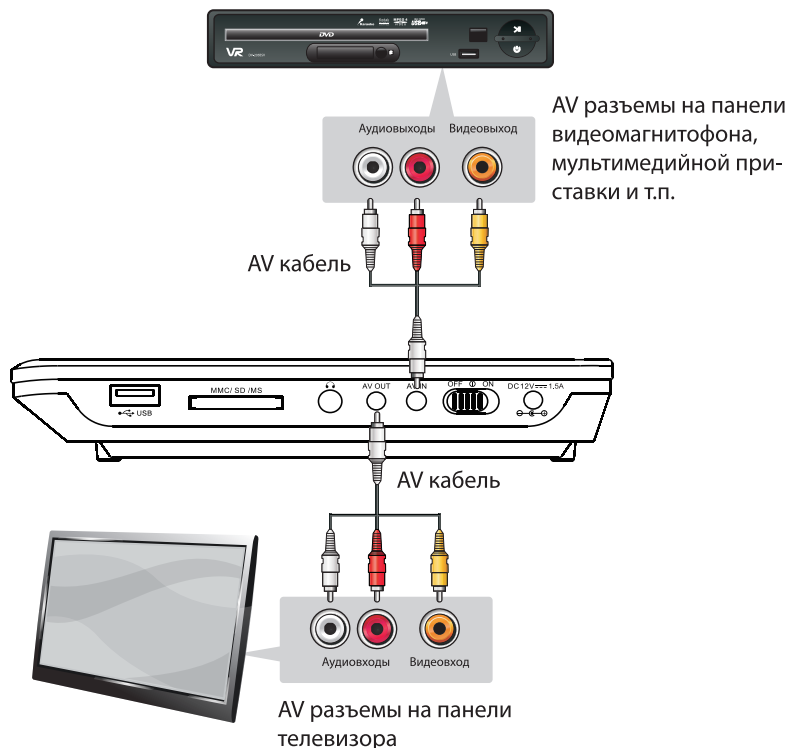

Подключение к телевизору

Подключите AV кабель к соответствующему разъему на корпусе DVD проигрывателя, затем подключите устройство к AV разъемам вашего телевизора. Убедитесь в правильности соединения перед подключением устройств к сети питания.

Функции кнопок пульта ДУ

1. Кнопка включения/выключения.
2. Кнопка отключения динамиков.
3. Нумерованные кнопки.
4. Кнопка ввода двухзначного номера канала.
5. Кнопка вызова меню настройки.
6. Навигационные стрелки-указатели.
7. Кнопка подтверждения выбора.
8. Кнопка выбора языка аудио.
- 9, 10. Кнопки ускоренного реверсивного и прогрессивного воспроизведения.
11. Кнопка масштабирования изображения.
12. Кнопка выбора времени для перехода.
13. Кнопка вызова текущей информации (воспроизведенное время, остающееся время и т.п.).
14. Кнопка выбора языка субтитров.
15. Кнопка выбора носителя (DVD - USB устройство - карта памяти).
16. Кнопка выбора режима повтора.
17. Кнопка установки отрезка для повторного воспроизведения.
18. Кнопка выбора угла обзора.
19. Кнопка возврата.
- 20, 22. Кнопки уменьшения/увеличения громкости звука.
21. Кнопка вызова корневого меню диска.
23. Кнопка остановки воспроизведения.
24. Кнопка запуска/паузации воспроизведения.
- 25, 26. Кнопки перехода к предыдущему/последующему элементу (разделу, сцене и т.п.).
27. Кнопка снижения скорости воспроизведения.
28. Кнопка переключения между режимами DVD, AV и ТВ.

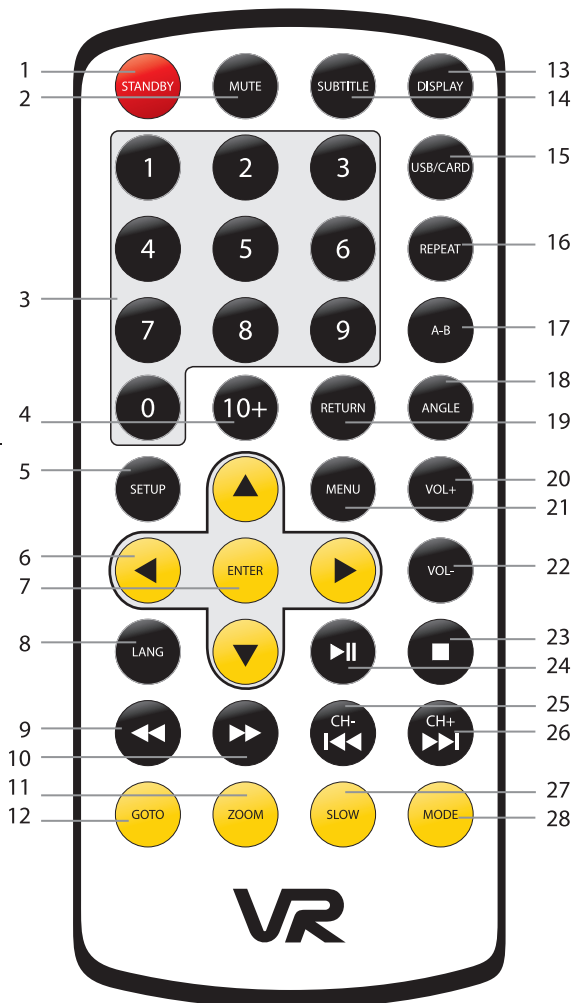

Воспроизведение

1. Подключите устройство к источнику питания.
2. Поднимите дисплей и установите его в удобное для вас положение.
3. Включите устройство, переключив выключатель в положение On (Вкл.).
4. Нажмите кнопку открытия привода дисков и аккуратно поместите диск этикированной стороной вверх на ось вращения до щелчка.
5. Закройте крышку привода. Устройство автоматически опознает содержимое диска и начнет воспроизведение.
6. Однократно нажмите кнопку ■ для приостановки воспроизведения. Последующее нажатие кнопки ►| позволяет возобновить просмотр с момента остановки. Двукратное нажатие кнопки ■ приводит к полной остановке воспроизведения.
7. По окончании использования DVD проигрывателя переведите выключатель в положение Off (Выкл.) и отключите прибор от сети питания.

Примечание:

Не отключайте USB устройства и карты памяти в процессе их чтения устройством. Это может привести к утрате содержащихся на съемных носителях данных.

Паузация воспроизведения

В процессе воспроизведения нажмите кнопку ►| для перевода устройства в режим паузы. Повторное нажатие кнопки позволяет возобновить просмотр.

Воспроизведение диска с меню титулов или разделов

Содержимое некоторых DVD дисков разбито на фрагменты, титулы или разделы. Это удобно, если вы хотите начать воспроизведение с определенного момента. Для этого нажмите кнопку Menu, выберите, при помощи стрелок-указателей, титул или раздел для воспроизведения, и нажмите кнопку Enter для подтверждения выбора и перехода к воспроизведению.

Ускоренное воспроизведение

Вы можете ускорить процесс воспроизведения данных для перехода к интересующему вас моменту. Для этого:

1. Нажмите кнопку ►► для запуска ускоренного воспроизведения вперед. Последовательно нажимайте данную кнопку для выбора необходимой скорости: x2 - x4 - x8 - x16 - x32 - исходная скорость.
2. Нажмите кнопку ◀◀ для запуска ускоренного воспроизведения назад. Последовательно нажимайте данную кнопку для выбора необходимой скорости: x2 - x4 - x8 - x16 - x32 - исходная скорость.

Функция повтора

В процессе воспроизведения последовательно нажимайте кнопку Repeat для выбора одного из вариантов:

- для DVD диска: повтор раздела - повтор титула - отмена повтора.
- для CD/VCD дисков: повтор одного элемента - повтор всего диска - отмена повтора.
- для диска с MP3 файлами: повтор одного трека - повтор всех треков - отмена повтора.

Функция повтора отрезка

Используйте кнопку «А-В» для установки границ отрезка для повтора. Для этого, в начале фрагмента для повтора, нажмите кнопку «А-В», на экране появится сообщение «Repeat A-» (Повтор от А-). Снова нажмите кнопку «А-В» в конце фрагмента для повтора, на экране появится сообщение «Repeat A-B» (Повтор от А до В). После того, как вы установили границы отрезка, система будет повторно воспроизводить выбранный отрезок до тех пор, пока вы не отмените функцию повтора, еще раз нажав кнопку «А-В».

Выбор угла обзора

В процессе воспроизведения диска с возможностью выбора угла обзора воспроизводимой сцены, на экране будет отображаться специальный символ. Нажмите кнопку Angle для отображения информации о количестве доступных точек обзора. Выберите, используя нумерованные кнопки, желаемый угол обзора. Для возврата к исходному обзору сцены повторно нажмите кнопку Angle.

Примечание: Наличие и количество доступных углов обзора определяется содержимым диска.

Масштабирование воспроизведения

Последовательно нажимайте кнопку Zoom для увеличения масштаба изображения x2 - x3 - x4 - 1/2 - 1/3 - 1/4 - исходный размер. Для навигации по увеличенному изображению используйте стрелки-указатели.

Навигация по диску

Последовательно нажимайте кнопку Goto для выбора одного из вариантов:

- номер титула.
- номер раздела.

При помощи нумерованных кнопок введите номер элемента (для ввода двухзначных номеров используйте кнопку 10+), подтвердите выбор нажатием кнопки Enter.

Выбор языка аудио и субтитров

Последовательно нажимайте кнопки Lang или Subtitle для выбора языка аудиодорожки или субтитров из представленных на диске.

Воспроизведение различных типов дисков

Воспроизведение MP3 дисков

1. Поместите диск в привод устройства и, после того как устройство распознает содержимое, на экран будет выведен список содержащихся на диске MP3 файлов. Система автоматически начнет воспроизведение первого файла из списка.
2. При помощи стрелок-указателей выберите файл и нажмите кнопку Enter для подтверждения выбора и перехода к воспроизведению выбранного файла.

Воспроизведение MP4 дисков

1. Поместите диск в привод устройства и, после того как устройство распознает содержимое, система автоматически начнет воспроизведение.
2. Для выбора раздела для воспроизведения нажмите кнопку Repeat. На экран будет выведен список записанных на диск разделов. При помощи стрелок-указателей выберите раздел и нажмите кнопку Enter для подтверждения выбора и перехода к воспроизведению.

Воспроизведение изображений формата JPEG

1. Поместите диск в привод устройства и, после того как устройство распознает содержимое, система автоматически начнет воспроизведение первого файла из списка. При этом в верхней части экрана будут отображены имя и формат воспроизводимого файла, слева - список файлов для воспроизведения, а справа - список содержащихся на диске подразделов. Нажмите кнопку **▶** для последовательного воспроизведения всех содержащихся на диске изображений.
2. При помощи навигационных стрелок-указателей выберите изображение и нажмите кнопку Enter для подтверждения выбора и перехода к воспроизведению. Вы также можете ввести номер изображения для выбора файла.
3. В процессе воспроизведения используйте стрелки-указатели Вверх/Вниз для поворота изображения на 180°, Вправо - для поворота на 90° по часовой стрелке, Влево - для поворота на 90° против часовой стрелки. Вы также можете масштабировать изображение, используя кнопку Zoom.

Запуск игровых приложений

1. Поместите диск с играми в привод устройства.
2. Подключите джойстик к ведущему порту (Game 1).
3. После того, как система распознает содержимое диска, на экран будет выведен список игр. Для запуска игры необходимо ввести ее номер при помощи нумерованных кнопок пульта ДУ. Для выхода из игрового приложения и возврата к списку доступных игр нажмите кнопку Return.
4. Нажмите кнопку Start, расположенную на джойстике, для начала игры. Используйте навигационные кнопки для указания направления движения, кнопку Start для паузации приложения, кнопку Mode для переключения между одиночным/парным режимами (для парного режима необходимо подключить второй игровой манипулятор к ведомому порту Game 2).

Примечание: не все модели портативных DVD проигрывателей поддерживают парный режим игры и, соответственно, оснащены двумя портами подключения джойстиков.

Эксплуатация меню настройки

Нажмите кнопку Setup для вызова меню настройки DVD проигрывателя. Используйте стрелки-указатели Влево/Вправо для выбора раздела меню: Общие настройки (General setup), Настройка аудио-параметров (Speaker setup), Настройка параметров Dolby Digital (Dolby Digital setup), Настройка видеопараметров (Video setup), Настройка предпочтений (Preference setup) и Настройка параметров ТВ (TV setup). Для входа в выбранный раздел нажмите стрелку-указатель Вниз. При помощи навигационных кнопок Вверх/Вниз выберите подраздел, нажмите кнопку Вправо для перехода к настройке. Выполните настройку, используя стрелки-указатели Вверх/Вниз. Для возврата к предыдущему элементу воспользуйтесь навигационной кнопкой Влево. Повторно нажмите кнопку Setup для выхода из меню настройки.

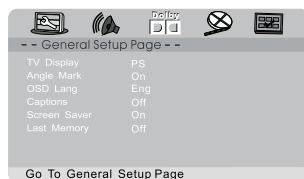

Настройка соотношения сторон (TV display)

Выберите один из предложенных вариантов: 4:3 полноразмерный (4:3/PS), 4:3 сжатый (4:3/LB) или 16:9 широкоформатный (16:9). При этом следует учитывать, что, независимо от установленного соотношения сторон, изображение, записанное в формате 4:3, останется таковым, даже если выбран режим 16:9. Настройка соотношения сторон должна производиться в режиме полной остановки DVD проигрывателя.

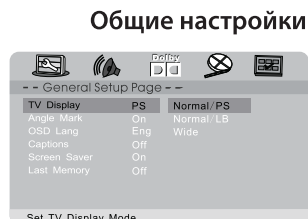

Метка выбора угла обзора (Angle mark)

Доступные варианты: включена (On)/выключена (Off). В случае активации функции выбора и наличия соответствующего наполнения DVD диска, вы сможете выбирать угол обзора воспроизводимой сцены. Сцены, допускающие просмотр с разных углов, будут указаны специальной меткой.

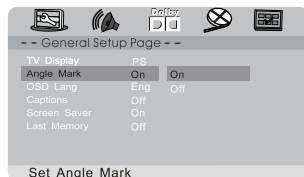

Выбор языка экранного меню (OSD language)

Выберите один из предложенных вариантов. Все системные сообщения и настройки будут отображены на соответствующем языке.

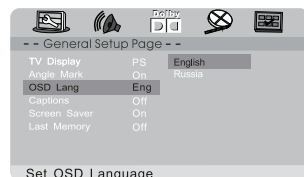

Блокировка выбора титров (Captions)

Доступные варианты: включена/выключена. В случае активации блокировки выбора титров, вы не сможете изменить отображаемые титры даже если DVD диск содержит несколько вариантов.

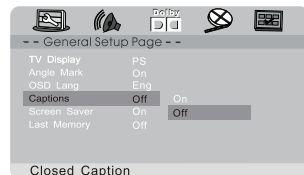

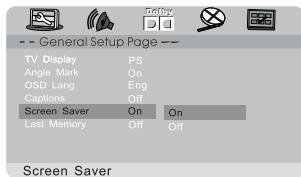

Скринсейвер (Screen saver)

Доступные варианты: включен (On)/выключен (Off).

Активация скринсейвера позволяет системе автоматически отображать динамическое изображение в случае длительного простоя DVD проигрывателя. Это позволяет продлить срок службы экрана устройства, поэтому мы рекомендуем всегда включать данную опцию.

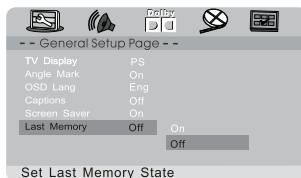

Фиксация места остановки воспроизведения (Last memory)

Доступные варианты: включена (On)/выключена (Off). Если функция активирована, устройство автоматически сохранит в памяти место остановки. В противном случае, воспроизведение начнется с начала диска.

Настройка аудиопараметров

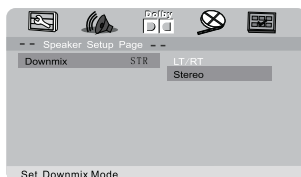

Микширование аудиосигнала (Downmix)

Позволяет выбрать один из доступных режимов вывода аналогового аудиосигнала: с разделением на левый и правый каналы (LT/RT) или стереосигнал (Stereo).

Настройка параметров Dolby Digital



Вывод аудиосигнала (Dual Mono)

Позволяет выбрать один из доступных режимов вывода аудио: стерео (Stereo), левый моноканал (L-Mono), правый моноканал (R-Mono) или смешанный моноканал (Mix-Mono).



Сжатие динамического диапазона (Dynamic range compression)

Выберите один из доступных вариантов сжатия динамического диапазона (снижает уровень громкости, нивелируя перепады громкости звука): Выкл. (Off), 1/4, 1/2, 3/4, полное сжатие (Full).

Настройка видеопараметров

Изображение: резкость (Sharpness)

Выберите один из уровней резкости: высокий (High), средний (Medium) или низкий (Low), в соответствии с вашими предпочтениями.



Изображение: яркость (Brightness)

Установите уровень яркости в соответствии с вашими предпочтениями.

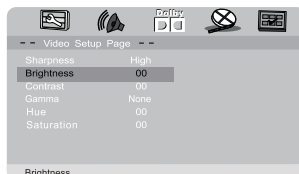

Изображение: контрастность (Contrast)

Установите уровень контрастности в соответствии с вашими предпочтениями.

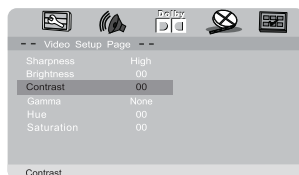

Изображение: гамма-коррекция (Gamma)

Выберите один из уровней гамма-коррекции: коррекция отключена (None), высокая (High), средняя (Medium) или низкая (Low), в соответствии с вашими предпочтениями.

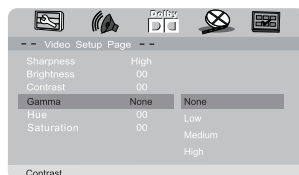

Изображение: коррекция оттенка (Hue)

Установите уровень коррекции оттенка в соответствии с вашими предпочтениями.

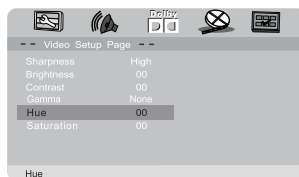

Изображение: насыщенность (Saturation)

Установите уровень насыщенности в соответствии с вашими предпочтениями.



Настройка предпочтений

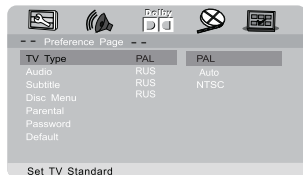

Выбор ТВ системы телевизора (TV type)

Выберите тип ТВ системы, совместимый с вашим телевизором: PAL, автоопределение (Auto) или NTSC.



Выбор языка аудиодорожки (Audio)

Если диск поддерживает функцию выбора языка аудиодорожки, вы сможете выбрать один из вариантов, представленных на диске.



Выбор языка субтитров (Subtitle)

Если диск поддерживает функцию выбора языка субтитров, вы сможете выбрать один из вариантов, представленных на диске.



Выбор языка меню диска (Disc menu)

Если диск поддерживает функцию выбора языка меню, вы сможете выбрать один из вариантов, представленных на диске.



Установка ограничений на просмотр (Parental)

В зависимости от наличия специализированного контента на DVD диске (он должен поддерживать классификацию ограничений) вы можете установить возрастные ограничения на доступ к диску, в соответствии с международной системой - от 1 Kid Safe (для любого возраста) до 8 Adult (только для взрослых). Установка ограничений возможна только при снятом пароле, а для применения установленных ограничений необходимо активировать режим пароля.

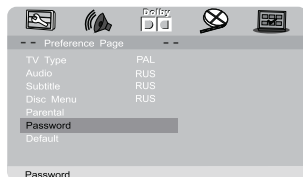

Установка пароля (Password)

Для присвоения возрастных ограничений система выдаст запрос на ввод пароля. Используйте заводской вариант 0000 до тех пор, пока не измените его на новое значение.

Изменение пароля (Password change)

Для изменения заводского значения пароля заполните предложенные поля: предыдущий пароль (Old password), новый пароль (New password), подтверждение пароля (Confirm password). Максимальное количество символов в пароле - 4. По окончании процедуры изменения пароля нажмите кнопку OK.



Возврат к заводским установкам (Default)

Используйте данную опцию для сброса всех изменений и возврата к заводским параметрам настройки.

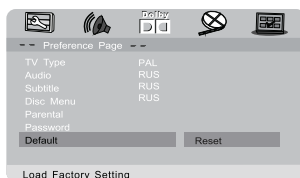

В режиме приема ТВ сигнала нажмите кнопку Menu для вызова меню настройки приема ТВ сигнала

Настройка изображения (Picture)

Данный раздел позволяет выполнить настройку контраста (Contrast), яркости (Brightness), оттенка (Hue), насыщенности (Saturation), резкости (Sharpness) и цветовой температуры (Colour temperature) изображения в соответствии с вашими предпочтениями.

Настройка параметров ТВ

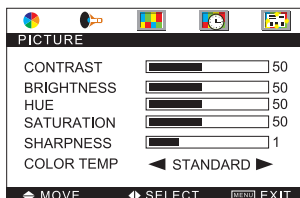

Настройка громкости (Audio volume)

Данный раздел позволяет выполнить настройку уровня громкости звука в соответствии с вашими предпочтениями.

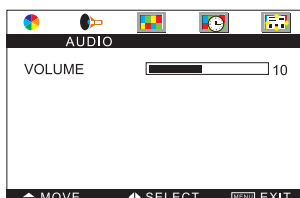

Настройка приема каналов (Channel)

Данный раздел позволяет выполнить автопоиск каналов (Auto scan), редактировать список каналов (Channel), выбрать ТВ систему цвета (Colour sys.), ТВ систему звука (Sound sys.), установить метку пропуска каналов (Skip), осуществить настройку принимаемых каналов вручную (Manual) и точную подстройку частоты каналов (Fine tune).

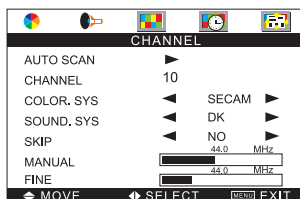

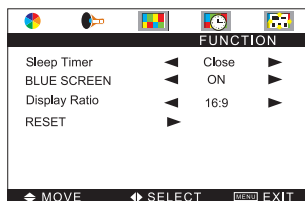

Настройка прочих функций (Function)

Данный раздел позволяет установить таймер отключения (Sleep timer), активировать режим сохранения экрана (Blue screen), выбрать соотношение сторон экрана (Display ratio) и вернуться к заводским настройкам приема ТВ сигнала (Reset).

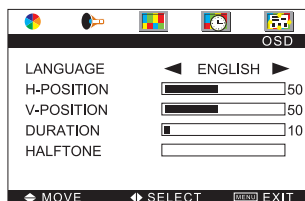

Настройка экранного меню (OSD)

Данный раздел позволяет выбрать язык экранного меню (Language), выполнить коррекцию положения меню по горизонтали (H-position) и вертикали (V-position), настроить продолжительность отображения меню (Duration) и степень его прозрачности (Halftone).

Рекомендуем вам, в случае возникновения каких-либо сбоев в работе устройства, перед тем как обратиться за помощью в сервисный центр, ознакомиться с приведенной ниже таблицей.

Проблема	Возможное решение
Отсутствует звук	<ol style="list-style-type: none"> 1. Проверьте правильность настроек аудио. 2. Проверьте правильность выполненных подключений. 3. Убедитесь, что регулятор уровня громкости не установлен в положение «0». 4. Убедитесь в том, что устройство работает в соответствующем режиме.
Не работает ускоренное воспроизведение фильма	Некоторые диски содержат ограничения на ускоренное воспроизведение начальных титров и сообщений об авторских правах
При попытке активации функции на экране отображается символ 	<p>Выполнение функции невозможно по одной из причин:</p> <ol style="list-style-type: none"> 1. Ограничения, налагаемые содержимым диска. 2. Функция не поддерживается содержимым диска (напр., отсутствует возможность выбора угла обзора и т.п.) 3. Функция недоступна в данный момент. 4. Задан несуществующий параметр (напр., несуществующий номер титула и т.п.)
Отсутствует изображение	<ol style="list-style-type: none"> 1. Убедитесь в отсутствии дефектов диска. 2. Убедитесь в корректности введенных настроек изображения.
Не воспроизводится диск	<ol style="list-style-type: none"> 1. Убедитесь в том, что диск корректно загружен в привод. 2. Проверьте диск на наличие загрязнений рабочей поверхности. Очистите рабочую поверхность. 3. Убедитесь в отсутствии дефектов диска (трещин, царапин и т.д.).
Не определяется карта памяти	<ol style="list-style-type: none"> 1. Проверьте правильность установки карты памяти. 2. Убедитесь в том, что вы в точности следуете правилам работы с картами памяти.

Характеристики устройства:

Рабочее напряжение	100-240 В, ~50/60 Гц	
Габариты	271x200x45 мм	
Энергопотребление	20 Вт	
Вес нетто	1.3 кг	
Лазер	Полупроводниковый, длина волны 650 нм	
Система сигнала	PAL, SECAM, NTSC	
Экран	Яркость	250 кд/м ²
	Контрастность	250:1
	Время отклика	5 мс
	Размер/соотношение сторон	10.1"/16:9
Поддерживаемые форматы	DVD, VCD, CD, CD-R, CD-RW, DVD+R, DVD+RW, SVCD	
Разъемы	AV вход/выход, для наушников, USB, гнездо антенны, питание	

Информация о производителе:

ТУ 6584-003-10773826-2008

Товар сертифицирован в России:  МЛ 04

Произведено: ООО «Амбер», 238750, Россия, Калининградская область, г. Советск, Калининградское шоссе, 50.

Изготовлено по лицензии и под контролем:
Century Boom Technology Ltd., Hong Kong.

Срок службы устройства: 3 года.

Компания-производитель оставляет за собой право вносить изменения в технические характеристики прибора без предварительного уведомления.