



WEB EDITION  
SENSUS INFOTAINMENT





## УВАЖАЕМЫЕ ВЛАДЕЛЬЦЫ АВТОМОБИЛЯ VOLVO!

СПАСИБО ЗА ВАШ ВЫБОР АВТОМОБИЛЯ VOLVO!

Мы надеемся, что Вы в течение многих лет получите наслаждение от управления Вашим автомобилем Volvo. Этот автомобиль создан для обеспечения комфорта и безопасности Вам и Вашим пассажирам. Volvo — это один из самых безопасных легковых автомобилей в мире. Ваш Volvo разработан с учетом всех действующих требований по безопасности и охране окружающей среды.

Для того чтобы этот автомобиль доставил вам истинное удовольствие, мы рекомендуем ознакомиться с информацией об оборудовании, эксплуатации и техническом обслуживании, которая содержится в данном справочнике для владельца.





## 01 Введение

Введение.....	7
Volvo Sensus.....	7
Информация в сети Интернет.....	9

# 01



## 02 MY CAR

MY CAR.....	11
MY CAR - клавиши быстрого вызова....	12
MY CAR - варианты меню.....	12
MY CAR – Настройки автомобиля.....	14
MY CAR - система поддержки водителя.....	15
MY CAR – системные настройки.....	17
MY CAR – настройки микроклимата....	18
MY CAR – информация.....	18

# 02



## 03 Звук и медиа

Звук и медиа.....	20
Звук и медиа - Overview.....	21
Звук и медиа - управление системой....	22
Задняя панель управления с выводом для наушников*	26
Избранное.....	26
Сохраняйте как избранное.....	27
Звук и медиа - настройки звука.....	27
Звук и медиа - общие настройки звука.	28
Звук и медиа - расширенные настройки звука.....	29
Настройка эквалайзера.....	29
Настройки аудиопрофиля.....	29
Регулировка громкости звука и компенсации скорости.....	30
Радио.....	30
Поиск радиостанций.....	31
Автоматический поиск радиостанций...	31
Список радиостанций*.....	31
Ручной поиск радиостанций.....	32
Предустановленные радиостанции.....	33
Функции RDS.....	34
Сигнализация при авариях и катастрофах.....	35
Дорожная информация (TP).....	36



Enhanced Other Networks (EON).....	36
Передача новостей.....	36
Типы радиопрограмм (PTY).....	37
Поиск типов радиопрограмм (PTY).....	37
Показывает типы радиопрограмм (PTY).....	38
Контроль громкости для прерывания радиопрограмм типов (PTY).....	38
Радио текст.....	38
Автоматическое обновление частоты (AF).....	39
Региональные радиопрограммы (REG)..	39
Сканирование радиочастотного диапазона.....	39
Возврат к исходным настройкам функций RDS.....	40
Цифровое радио (DAB)*.....	40
Сохранение групп каналов (Изучение группы).....	41
Навигация в списке групп каналов (Группа).....	41
Соединение DAB с DAB.....	41
Цифровое радио (DAB)* – диапазоны частот.....	42
Цифровое радио (DAB)* – подканал.....	42



Цифровое радио (DAB)* – возврат к исходным настройкам.....	42
Медиапроигрыватель.....	43
CD/DVD*.....	43
Воспроизведение и навигация - диски CD/DVD*.....	44
Воспроизведение и навигация - диски с записями аудио- и видеофайлов*.....	45
Ускоренная перемотка.....	46
Сканирование дорожек диска или звуковых файлов.....	46
Произвольный выбор дорожек диска или звуковых файлов.....	46
Воспроизведение и навигация DVD*-видеодисков.....	47
Ракурс камеры при воспроизведении дисков DVD*-видеодисков.....	48
DivX® Video On Demand*.....	48
Настройки изображения*.....	48
Медиапроигрыватель - совместимые форматы файлов.....	49
Внешний источник звучания через порт AUX-/USB*.....	50
Подключение внешнего источника звучания через порт AUX-/USB*.....	51
Воспроизведение и навигация - внешние источники звука*.....	52



Регулировка громкости звука от внешнего источника.....	53
Медиа Bluetooth®.....	54
Подключение и отключение устройства Bluetooth®.....	55
Регистрация устройства Bluetooth®.....	56
Автоматическое подключение модуля Bluetooth®.....	57
Замена на другое устройство Bluetooth®.....	57
Отключение устройства Bluetooth®.....	58
Удаление устройства Bluetooth®.....	59
Bluetooth® – телефон с громкой связью*.....	59
Bluetooth® громкая связь* – обзор.....	60
Функции вызова*.....	60
Bluetooth® громкая связь телефона* - настройки звука.....	61
Bluetooth® информация о версии.....	62
Телефонная книга*.....	62
Телефонная книга* – быстрый поиск контактов.....	63
Телефонная книга* – таблица знаков на клавиатуре центральной консоли....	64
Телефонная книга* – поиск контактов..	65



Телефонная книга* – новый контакт.....	66
Телефонная книга* – короткие номера.....	67
Телефонная книга* – получение vCard.....	68
Телефонная книга* – состояние памяти.....	68
Телефонная книга* – очистка.....	68
TV*.....	69
Поиск ТВ*-каналов/Предварительного списка.....	70
ТВ* - работа с каналами.....	71
Информация о транслируемой ТВ*-программе.....	72
ТВ-текст*.....	72
Потеря приема ТВ*-канала.....	73
Пульт дистанционного управления*.....	73
Пульт дистанционного управления* - функции.....	74
Пульт дистанционного управления* - замена батареек.....	75
Звук и медиа - обзор меню.....	76
Обзор меню - AM.....	76
Обзор меню - FM.....	76
Обзор меню - Цифровое радио (DAB)*..	77
Обзор меню - CD Audio.....	78
Обзор меню – Данные CD/DVD*.....	78



Обзор меню – DVD*-Video.....	79
Обзор меню iPod®*.....	79
Обзор меню - USB*.....	80
Обзор меню - медиа Bluetooth®*.....	80
Обзор меню - AUX.....	81
Обзор меню – Bluetooth® громкая связь*.....	81
Обзор меню - ТВ*.....	82
Лицензии.....	83
Одобрённый тип.....	85



## 04 Алфавитный указатель

Алфавитный указатель.....	94
---------------------------	----

# 04



# 01



## ВВЕДЕНИЕ



## Введение

Данное приложение дополняет стандартное руководство для владельца.

В случае сомнений относительно функций автомобиля, прежде всего, изучите руководство для владельца. За ответом на дополнительные вопросы мы рекомендуем обращаться к дилеру или представителю компании Volvo Cars Corporation.

Технические характеристики, особенности конструкции и иллюстрации в настоящем приложении не являются обязательными. Мы сохраняем за собой право вносить изменения без предварительного уведомления.

© Volvo Car Corporation

## Руководство для владельца в мобильных устройствах



## ВНИМАНИЕ

Руководство для владельца можно загрузить в форме мобильного приложения (некоторые модели автомобилей и мобильных устройств), см. [www.volvocars.com](http://www.volvocars.com).

В мобильном приложении вы найдете видеоматериалы, а также содержание с возможностью поиска и удобной навигацией между разделами.

## Volvo Sensus

*Volvo Sensus – это сердце вашего общения с Volvo. Sensus снабжает вас информацией, развлекает и настраивает функции взаимодействия с автомобилем.*



Находясь за рулем автомобиля, вы хотите управлять, а в наш век коммуникаций также общаться, получать информацию и развлекаться в удобный для вас момент. Sensus объединяет все наши решения, которые позволяют подключаться\* к внешнему миру и при этом обеспечивают вас интуитивно-понятными средствами управления всеми функциями автомобиля.

Volvo Sensus включает в себя и представляет на мониторе центральной консоли многие функции нескольких систем автомобиля. В Volvo Sensus вы можете выполнить индивидуальные настройки, используя для этого простой в обращении интерфейс пользователя. Настройки можно изменять в "Настройках автомобиля", "Аудио/медиа-система", "Климат" и др.

\* Опция/дополнительное оборудование, дополнительную информацию см. Введение.



# 01 Введение



01

С помощью кнопок и ручек на центральной консоли или набора кнопок\* справа на рулевом колесе вы можете активировать или деактивировать функции, а также выполнить широкий спектр разнообразных настроек.

Если нажать на кнопку **MY CAR**, появляются все настройки, связанные с управлением и контролем над автомобилем, например, City Safety, замки и сигнализация, автоматическая скорость вращения вентилятора, установка времени на часах и пр.

При нажатии на одну из кнопок **RADIO**, **MEDIA**, **TEL\***, , **NAV\*** и **CAM\*** вы можете активировать другой источник звучания, систему или функцию, например, AM, FM, CD, DVD\*, TV\*, Bluetooth®, навигацию\* и парковочную камеру\*.

Дополнительную информацию обо всех функциях/системах см. соответствующие разделы в руководстве для владельца или приложения к этому руководству.

## Обзор

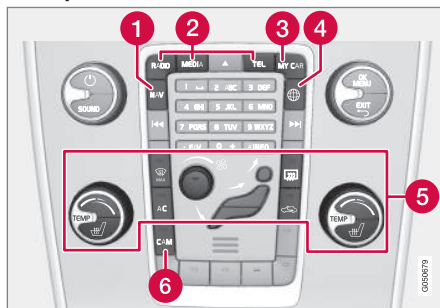

Панель управления в центральной консоли. На рисунке представлено схематическое изображение – количество функций и расположение кнопок может отличаться в зависимости от выбранной комплектации и рынка.

- 1 Навигация\* – **NAV**, см. отдельное приложение (Sensus Navigation).
- 2 Звук и медиа – **RADIO**, **MEDIA**, **TEL\***, см. соответствующие разделы в этом приложении.
- 3 Настройки функций – **MY CAR**, см. MY CAR (стр. 11).
- 4 Автомобиль, подключенный к Интернету - , см. соответствующий раздел этого приложения<sup>1</sup>.

- 5 Климатическая установка, см. руководство для владельца.
- 6 Камера системы помощи при парковке – **CAM\***, см. руководство для владельца.

<sup>1</sup> Информация доступна только, если в автомобиле эта функция установлена.



## Информация в сети Интернет

На сайте [www.volvocars.com](http://www.volvocars.com) можно найти дополнительную информацию о вашем автомобиле.

С помощью персонального Volvo ID вы получаете доступ к My Volvo web – вашей персональной веб-странице и вашего автомобиля.



QR-код

Чтобы прочесть QR-код, необходим считыватель QR-кодов, который в качестве дополнительной программы (прил.) можно установить в некоторых мобильных телефонах. Считыватель QR-кодов можно загрузить, например, с App Store, Windows Phone или Google Play.

# 02

MY CAR

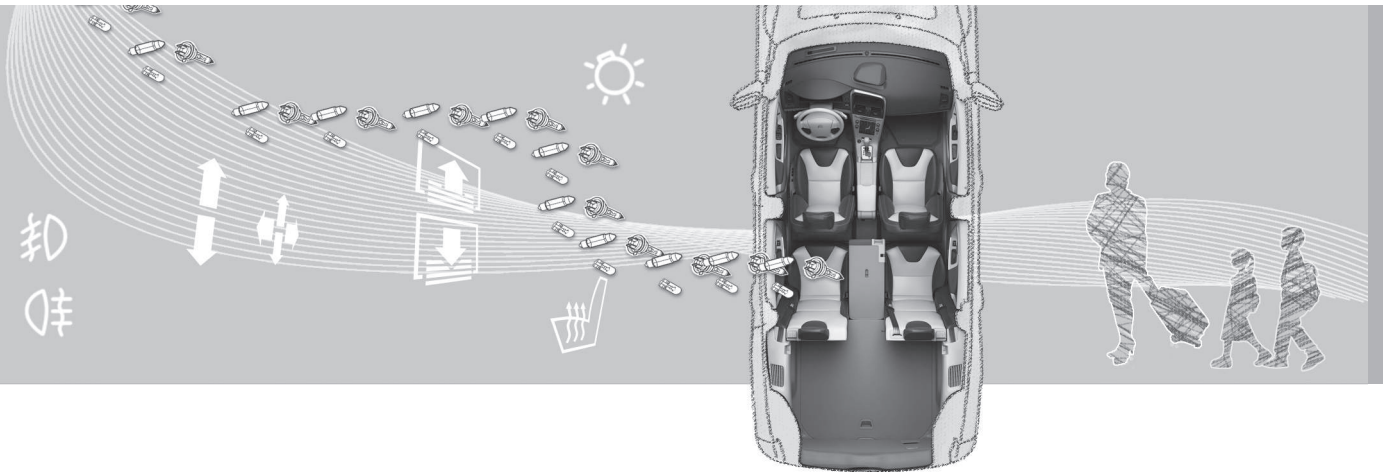



## MY CAR

MY CAR – исходное меню управления многими функциями автомобиля, например, City Safety™, замки и сигнализация, автоматическая скорость вращения вентилятора, установка времени на часах и пр.

Некоторые функции являются стандартными, а другие опционными – ассортимент зависит также от рынка.

### Использование

Перемещение между различными меню выполняется с помощью кнопок на центральной консоли или правым набором кнопок на рулевом колесе\*.

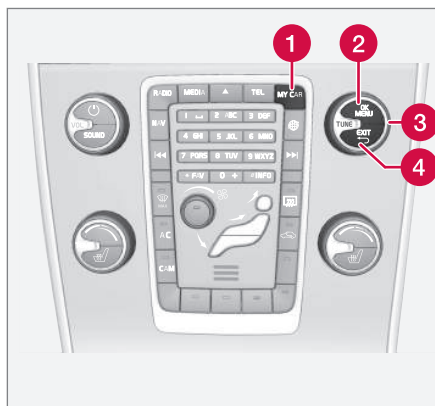

Панель управления на центральной консоли и набор кнопок на рулевом колесе. На рисунке представлено схематическое изображение – количество функций и расположение кнопок

может отличаться в зависимости от выбранной комплектации и рынка.

- 1 **MY CAR** – открывается меню MY CAR.
- 2 **OK/MENU** – нажатием этой кнопки на центральной консоли или регулировочного кольца на рулевом колесе осуществляется выбор/установка флажка для выделенной опции меню или сохранение выбранной функции в памяти.
- 3 **TUNE** – поворотом ручки в центральной консоли или регулировочного кольца на рулевом колесе осуществляется переход вверх/вниз по опциям меню.
- 4 **EXIT**

### Функции EXIT

В зависимости от функции, в которой установлен курсор при нажатии кнопки **EXIT**, и уровня меню может происходить следующее:

- телефонный разговор отвергается
- прерывается выполнение функции
- удаляется введенный знак
- отменяется последний выбор
- возврат вверх по структуре меню.

Длительное нажатие **EXIT** ведет в обычный режим просмотра MY CAR или из обычного режима просмотра на самый верхний уровень меню (меню главных источников).



### MY CAR - клавиши быстрого вызова

MY CAR - это исходное меню, из которого можно управлять многими функциями автомобиля, например, настроить часы, наружные зеркала заднего вида и замки.

Действующий уровень меню показывается наверху справа на мониторе центральной консоли. Маршруты поиска функций в системе меню указываются следующим образом:

Настройки → Настройки автомобиля → Настройки замка → Отпирание дверей → Сначала дверь водителя, затем все.

Здесь приводится пример поиска и настройки функции с помощью кнопок рулевого колеса:

1. Нажмите клавишу **MY CAR** на центральной консоли.
2. Перейдите к меню, например, **Настройки** с помощью регулировочного кольца и после этого **нажмите** на регулировочное кольцо – открывается подменю.
3. Перейдите в меню, например, **Настройки автомобиля** и нажмите на маховичок – открывается подменю.

4. Перейдите к **Настройки замка** и нажмите маховичок – открывается новое подменю.
5. Перейдите к **Отпирание дверей** и нажмите маховичок – открывается подменю с функциями по выбору.
6. Для перехода между опциями **Все двери** и **Сначала дверь водителя, затем все** используйте регулировочное кольцо, а для выбора опции – нажмите на регулировочное кольцо.
7. Для завершения программирования вернитесь по структуре меню назад, несколько раз кратко нажимая кнопку **EXIT**, или одним длительным нажатием этой кнопки.

Аналогичная процедура для кнопок на центральной консоли (стр. 11): **OK/MENU**, **EXIT** и ручка **TUNE**.

### Дополнительная информация

- MY CAR (стр. 11)
- MY CAR - варианты меню (стр. 12)

### MY CAR - варианты меню

MY CAR - это исходное меню, из которого можно управлять многими функциями автомобиля, например, настраивать часы, наружные зеркала заднего вида и замки.

В исходное меню **MY CAR** входят следующие варианты выбора:

- **Мой S60<sup>1</sup>**
- **Статистика<sup>2</sup>**
- **DRIVE<sup>3</sup>/Гибрид<sup>2</sup>**
- **Сист. подд.**
- **Настройки**

#### Мой S60<sup>1</sup>

MY CAR → Мой S60<sup>1</sup>

На экране отображаются все системы автомобиля, предназначенные для поддержки водителя, – здесь вы можете их активировать или отключить.

#### Статистика поездок<sup>2</sup>

MY CAR → Статистика поездок

Гистограмма на экране отражает данные о поездках в виде среднего расхода электроэнергии и топлива.

<sup>1</sup> Зависит от модели автомобиля.

<sup>2</sup> Относится к V60 Plug-in Hybrid.

<sup>3</sup> Относится к V40, V40 Cross Country, S60, V60, XC60, S80 и V70/XC70.



## DRIVE<sup>3</sup>

### MY CAR → DRIVE

Здесь приводится описание, в том числе, частично и концепции Volvo DRIVE. Выберите интересующий вас раздел:

- **Start/Stop**

Здесь представлена информация о функции Start/Stop.

- **Экологичная езда**

Здесь вы найдете рекомендации, советы и описание действий, входящих в понятие экономичного вождения.

## Hybrid<sup>2</sup>

### MY CAR → Гибрид

Здесь представлена информация о системах привода автомобиля. Выберите интересующий вас раздел:

- **Поток мощности**

На экране отражается, какой двигатель является тяговым и как распределяется тяговое усилие.

- **Режимы езды**

Приводится описание различных режимов привода.

- **Экологичная езда**

Здесь вы найдете рекомендации, советы и описание действий, входящих в понятие экономичного вождения.

## Система поддержки водителя

### MY CAR → Сист. подд.

На экране отображается обобщенный статус систем поддержки водителя.

## Настройки

### MY CAR → Настройки

Принцип построения меню следующий:

#### Уровень меню 1

#### Уровень меню 2

Уровень меню 3

Уровень меню 4

Здесь отображаются 4 первых уровня меню в **Настройки**. Некоторые функции являются стандартными, а другие опционными – ассортимент зависит также от рынка.

При выборе функции, которую вы хотите активировать/**Вкл** или отключить/**Выкл**, показывается окошко:

**Вкл**: окошко с меткой.

**Выкл**: окошко без метки.

- С помощью **OK** выберите **Вкл/Выкл** – затем выйдите из меню с помощью **EXIT**.

## Опции меню настроек

- **Настройки автомобиля**, см. MY CAR – Настройки автомобиля (стр. 14)
- **Системы поддержки водителя**, см. MY CAR – система поддержки водителя (стр. 15)
- **Системные настройки**, см. MY CAR – системные настройки (стр. 17)
- **Настройки аудио**, см. Звук и медиа – общие настройки звука (стр. 28)
- **Настройки климата**, см. MY CAR – настройки микроклимата (стр. 18)
- **Фавориты (FAV)** – подключение функции, часто используемой в MY CAR, к кнопке **FAV**, см. Избранное (стр. 26)
- **Volvo On Call**, описание приводится в отдельном руководстве.
- **Информация**, см. MY CAR – информация (стр. 18)

## Дополнительная информация

- MY CAR (стр. 11)
- MY CAR - клавиши быстрого вызова (стр. 12)

<sup>3</sup> Относится к V40, V40 Cross Country, S60, V60, XC60, S80 и V70/XC70.

<sup>2</sup> Относится к V60 Plug-in Hybrid.



### MY CAR – Настройки автомобиля

Меню "Настройки автомобиля" в исходном меню MY CAR управляет многими функциями автомобиля, в частности, памятью ключа и настройками замков на дверях.

#### Настройки автомобиля

##### Память ключа

- Вкл
- Выкл

##### Настройки замка

- Автоматическое запираение двери
- Вкл
- Выкл

##### Отпирание дверей

- Все двери
- Сначала дверь водителя, затем все

- Вход без ключа
- Все двери
- Любая дверь
- Двери с одной стороны
- Обе передние двери

##### Звуковой сигнал подтверждения

- Вкл
- Выкл

##### Частичная охрана

- Однократное включение
- Спросить при выходе

##### Настройки боковых зеркал

- Сложить зеркала
- Наклон левого зеркала
- Наклон правого зеркала

##### Настройки света

- Свет в салоне
- Подсветка пола
- Окруж. подсветка
- Цветовая гамма окруж. подсветки

##### Свет. подтвержд. запир. двери

- Вкл
- Выкл

##### Свет. подтверж. отпир. двери

- Вкл
- Выкл

##### Автомат. освещение

- Выкл.
- 30 сек.
- 60 сек.
- 90 сек.



Время освещ. пути

- Выкл.
- 30 сек.
- 60 сек.
- 90 сек.

Тройной сигнал поворота

- Вкл
- Выкл

Временное ЛС движение

- Вкл
- Выкл

или

Временное ПС движение

- Вкл
- Выкл

Активные повор. фары

- Вкл
- Выкл

Дополнительные фары

- Вкл
- Выкл

**Контроль давл. в шинах**

- Предупреж. о слиш. низк. давл. в шинах
- Калибровка давления в шинах

**Усилие пов. руля**

- Низк.
- Сред.
- Высок.

**Скор. автом. на мультим. диспл.**

- Вкл
- Выкл

**Сбросить настройки автомобиля**

Исходно все меню в **Настройки автомобиля** имеют заводскую установку.

**Дополнительная информация**

- MY CAR (стр. 11)
- MY CAR - варианты меню (стр. 12)

## MY CAR - система поддержки водителя

Опция меню "Система поддержки водителя" в исходном меню MY CAR позволяет управлять такими функциями, как функция предупреждения о столкновении и предупреждения об уходе с занимаемой полосы.

**Системы поддержки водителя**

**Предупр. о столкн.**

- Вкл
- Выкл

Дистанц. предупреж.

- Большая
- Нормальная
- Малая

Звуковой сигнал

- Вкл
- Выкл

**Lane Departure Warning**



## Lane Departure Warning

Вкл  
Выкл

## Включать при запуске

Вкл  
Выкл

## Повышенная чувствительность

Вкл  
Выкл

## Сист. предуп. схода с полосы

### Сист. предуп. схода с полосы

Вкл  
Выкл

## Варианты поддержки

Полная функциональность  
Только вибрация  
Только поддержка  
рулевого управления

## Информация о дорожных знаках

Вкл  
Выкл

## Предупреждение о скорости

Вкл  
Выкл

## DSTC

Вкл  
Выкл

## City Safety

Вкл  
Выкл

## BLIS

Вкл  
Выкл

## Опасн. расст.

Вкл  
Выкл

## Driver Alert

Вкл  
Выкл

## Дополнительная информация

- MY CAR (стр. 11)
- MY CAR - варианты меню (стр. 12)



## MY CAR – системные настройки

Опция меню "Системные настройки" в исходном меню MY CAR позволяет управлять такими функциями, как например, "Время" и "Язык".

### Системные настройки

#### Время

Настройка часов в комбинированном приборе.

#### Формат времени

12ч

24ч

#### Заставка экрана

Вкл

Выкл

При выборе этого варианта через некоторое время бездействия изображение на экране гаснет, и экран остается пустым.

Изображение на экран возвращается, если прикоснуться к одной из кнопок или ручек экрана.

#### Язык

Выбрать язык меню.

### Показать справку

Вкл

Выкл

При выборе данного варианта отображается пояснительный текст к текущему содержанию экрана.

### Ед. расст. и топл.

MPG (UK)

MPG (US)

km/l

l/100km

### Ед. измер. темп.

Цельсий

Фаренгейт

Выберите единицы измерения для наружной температуры и настройки климатической установки.

### Громкость

Громк. ассист. парковки вперед

Громк. ассист. парковки назад

Громкость сигнала телефона

### Сбросить системные настройки

Исходно все меню в **Системные настройки** имеют заводскую установку.

## Дополнительная информация

- MY CAR (стр. 11)
- MY CAR - варианты меню (стр. 12)



### MY CAR – настройки микроклимата

Опция меню "Настройки климата" в исходном меню MY CAR позволяет управлять такими функциями, как регулировка вентилятора и рециркуляции.

#### Настройки климата

##### Авт. регул. обдува

Норм.  
Сильн.  
Слаб.

##### Таймер рециркуляции

Вкл  
Выкл

##### Автом. обогрев. задн. стекла

Вкл  
Выкл

##### Автоматический подогрев руля

Вкл  
Выкл

##### Автоподогрев сиденья водителя

Вкл  
Выкл

#### Кондиц. воздуха в салоне

Вкл  
Выкл

#### Сбросить настройки климата

Исходно все меню в **Настройки климата** имеют заводскую установку.

#### Дополнительная информация

- MY CAR (стр. 11)
- MY CAR - варианты меню (стр. 12)

### MY CAR – информация

Пункт меню "Информация в меню источника" MY CAR обеспечивает регулирование таких функций, как число ключей и номер VIN.

#### Информация

##### Количество ключей

##### Номер VIN

##### Код DivX® VOD

##### Версия ПО Bluetooth в автомобиле

#### Дополнительная информация

- MY CAR (стр. 11)
- MY CAR - варианты меню (стр. 12)

# 03

ЗВУК И МЕДИА





## Звук и медиа

Аудио/медиа-система состоит из радио (стр. 30), медиаплеера (стр. 43), ТВ\* (стр. 69) плюс также возможность коммуникации с мобильным телефоном\* (стр. 59). Информация выводится на 5-дюймовый\* дисплей в верхней части центральной консоли. Функциями можно управлять с помощью кнопок на рулевом колесе, на центральной консоли под экраном или с дистанционного ключа\* (стр. 73).

Если аудио/медиа-система включена в момент остановки двигателя, она автоматически активируется, когда ключ в следующий раз устанавливается в положение I или выше, с продолжением воспроизведения того же источника звучания (например, радио), который был включен в момент остановки двигателя (в автомобилях с системой без ключа Keyless\* дверь водителя должна быть закрыта).

Аудио/медиа-системой можно пользоваться в течение 15 минут подряд без установки дистанционного ключа в замок запуска, нажав кнопку Вкл/Выкл.

При пуске двигателя аудио/медиа-система временно отключается и продолжает работу после запуска двигателя.



### ВНИМАНИЕ

Выньте дистанционный ключ из замка запуска, если информационная система используется, когда двигатель не работает, чтобы не разрядить аккумулятор без необходимости.

### Dolby Digital, Dolby Pro Logic\*



Изготовлена по лицензии Dolby Laboratories. Dolby Digital, Dolby Pro Logic и символ два D являются торговой маркой Dolby Laboratories.

### Audyssey MultEQ\*

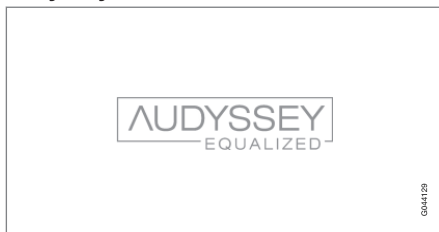

Система Audyssey MultEQ применялась при разработке и настройке звука для создания эксклюзивного звуковосприятия.

### Дополнительная информация

- Звук и медиа - Overview (стр. 21)
- Звук и медиа - управление системой (стр. 22)
- Звук и медиа - обзор меню (стр. 76)
- Звук и медиа - настройки звука (стр. 27)
- Настройки изображения\* (стр. 48)
- Избранное (стр. 26)



## Звук и медиа - Overview

Обзор различных компонентов аудио/медиа-системы.

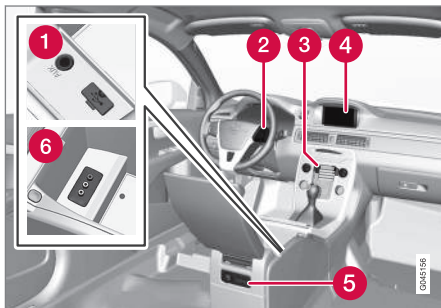

- 1 Входы AUX и USB\* для внешних источников звучания (стр. 50) (например, iPod®).
- 2 Набор кнопок на рулевом колесе\*.
- 3 Панель управления в центральной консоли.
- 4 5-дюймовый экран.
- 5 Задняя панель управления (стр. 26) с гнездом для наушников\*.
- 6 Ввод A/V-AUX\*.

### Дополнительная информация

- Звук и медиа (стр. 20)
- Звук и медиа - управление системой (стр. 22)



## Звук и медиа - управление системой

Аудио/медиа-система управляется со средней консоли и - отчасти - кнопками на рулевом колесе. Информация выводится на экран в верхней части центральной консоли.

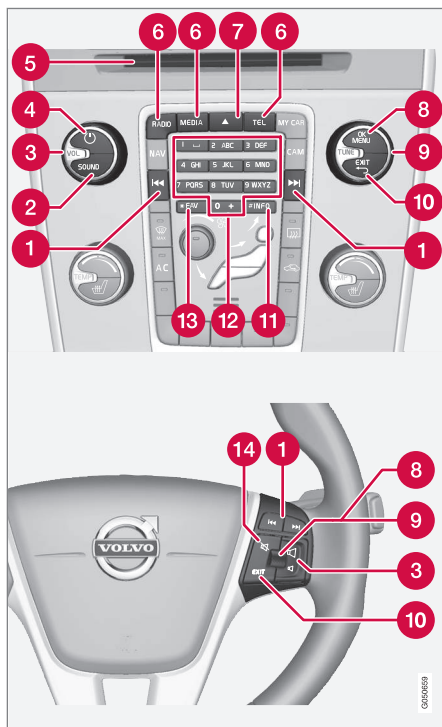

**1** Переход/прокрутка/поиск – Кратким нажатием выполняется переход между дорожками диска, сохраненными

радиостанциями<sup>1</sup> или сегментами<sup>2</sup>. При **длительном нажатии** выполняется прокрутка дорожки компакт-диска или поиск следующей доступной радиостанции.

- 2** Для получения доступа к настройкам аудио (басы, ВЧ и т. п.) нажмите **SOUND**. Для получения дополнительной информации см. общие настройки звука (стр. 28) .
- 3** **VOL** – увеличивается или уменьшается громкость звука.
- 4** **ON/OFF/MUTE** - Система запускается **кратким нажатием**, а выключается **длительным нажатием** (пока не погаснет дисплей). Обратите внимание, что целиком вся система Sensus (в том числе функции навигации\* и телефона\*) запускается/отключается одновременно. Кратко нажмите, чтобы отключить звук (MUTE) или вернуть звук, если он был отключен.
- 5** Слот для загрузки и возврата компакт-диска.
- 6** **Главные источники** – нажмите, чтобы выбрать один из главных источников (например, **RADIO**, **MEDIA**). Показывается последний активный источник (например, **FM1**). Если в режиме **RADIO** или **MEDIA** нажать на кнопку главного

<sup>1</sup> За исключением DAB.

<sup>2</sup> Только DVD-диски.



источника, отображается выбранный источник. Если система уже находится в режиме **TEL\*** или **NAV\***, то при нажатии кнопки главного источника открывается контекстное меню с часто используемыми опциями меню.

**7** Возврат диска.

**8 OK/MENU** – чтобы подтвердить выбор меню, нажмите на регулировочное кольцо на рулевом колесе или кнопку на центральной консоли. Если в обычном режиме просмотра нажать **OK/MENU**, появляется меню выбранного источника (например, **RADIO** или **MEDIA**). Если ниже имеется еще хотя

бы один уровень меню, на дисплее присутствует стрелка вправо.

**9 TUNE** – поверните регулировочное кольцо на рулевом колесе или ручку на центральной консоли для перехода между дорожками на диске/папками, радиостанциями, ТВ-каналами\*, контактами в телефоне\* или вариантами выбора на экране.

**10 EXIT** – **краткое нажатие** вызывает переход вверх в системе меню, прерывание выполнения текущей функции, прерывание/отказ от телефонного разговора или отмену введенного символа. **Длительное нажатие** ведет в режим обычного просмотра или из режима обычного просмотра на самый верхний уровень меню (главных источников), где

вы получаете доступ к тем же кнопкам главных источников, что и на центральной консоли (6).

**11 INFO** – Если нужна более подробная информация, нежели отображается на дисплее, нажмите кнопку **INFO**, чтобы просмотреть дополнительную информацию.

**12** Кнопки предварительного выбора, ввод цифр и букв.

**13 FAV** – Быстрый выбор избранных функций. Эту кнопку можно программировать для обычных функций (например, FM, AUX). Дополнительную информацию см. Избранное (стр. 26).

**14 MUTE** – нажмите, чтобы отключить звук радио/медианосителя или вернуть звук, если он был отключен.





## Использование меню

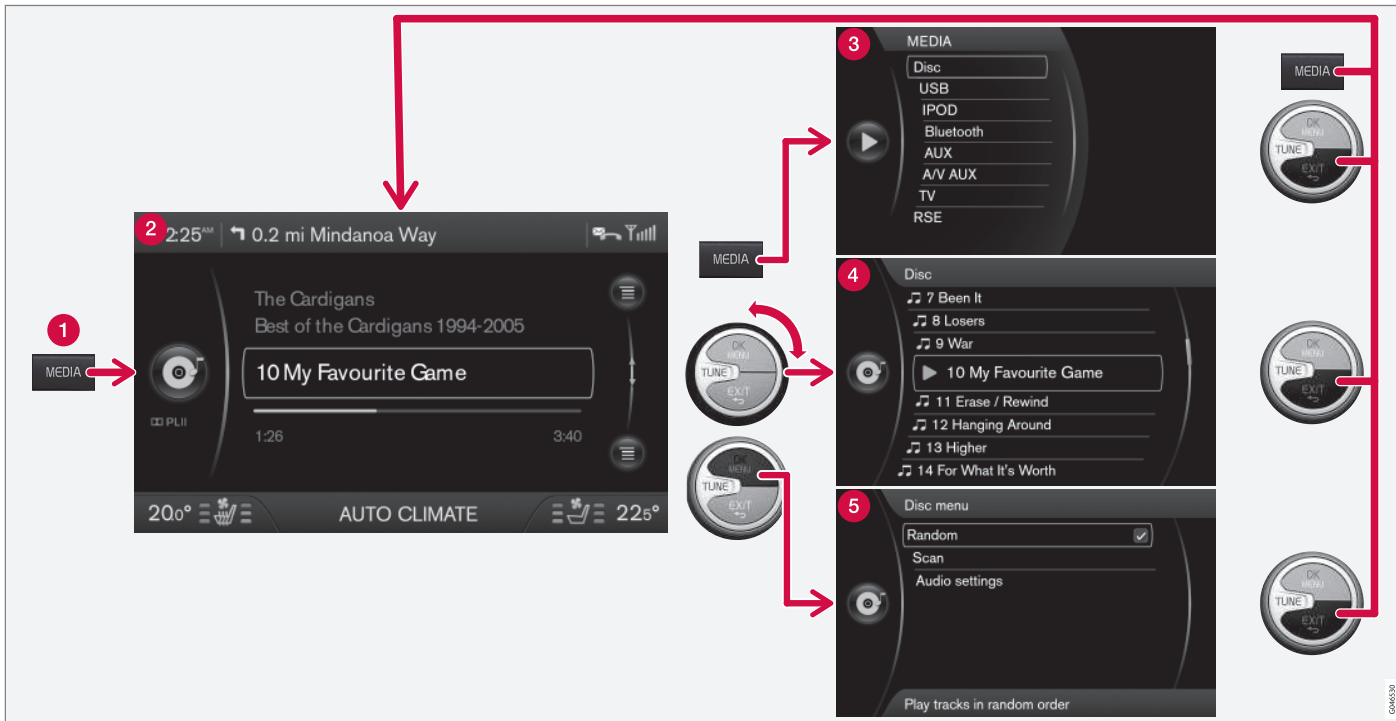

В этом примере показаны перемещения к разным функциям во время воспроизведения диска. (1) Кнопка главных источников, (2) Режим обычного просмотра, (3) Контекстное меню/ меню источника, (4) Быстрый просмотр, (5) Меню источника

**1** Кнопка основного источника – нажмите, чтобы изменить основной

источник или показать контекстное/ основное меню активного источника.

**2** Обычный режим просмотра – нормальный режим для источника.



- 3 **Контекстное меню/меню источника** - показывает обычно используемые опции в меню главных источников, например, **TEL** и **MEDIA** (доступ при нажатии кнопки главного источника для активного источника (1)).
- 4 **Быстрый просмотр** – ускоренный режим при повороте ручки **TUNE**, например, для смены дорожки на диске, радиостанции и т.п.
- 5 **Меню источника** – при использовании меню (доступ при нажатии **OK/MENU**).

Изображение зависит от выбранного источника, комплектации автомобиля, настроек и т.п.

Выберите главный источник нажатием кнопки главного источника (1) (**RADIO**, **MEDIA**, **TEL**). Для перемещения в меню источников используйте органы управления **TUNE**, **OK/MENU**, **EXIT** или кнопку основного источника (1).

Доступные функции см. Звук и медиа - обзор меню (стр. 76).

#### **Дополнительная информация**

- Звук и медиа (стр. 20)



## Задняя панель управления с выводом для наушников\*

Вы можете подключить наушники и слушать отдельные источники звучания, которые выбираются на задней панели управления.

Для наилучшего звуковосприятия рекомендуется пользоваться наушниками с импедансом 16-32 Ом и чувствительностью 102 дБ или выше.

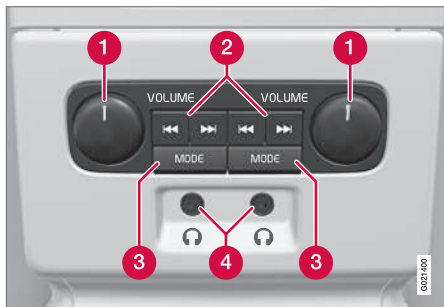

- 1 **VOLUME** – Громкость, слева и справа соответственно.
- 2 Переход/поиск вперед и назад.
- 3 **MODE** – Выберите между **AM**, **FM1**, **FM2**, **DAB1\***, **DAB2\***, **Диск**, **USB\***, **iPod\***, **Bluetooth\***, **AUX**, **TV\*** и Вкл/Выкл. Прочитайте о подключении с помощью **AUX**

или **USB\*** (стр. 51) или через **Bluetooth®** (стр. 55).

- 4 Ввод для наушников (3,5 мм).

## Активирование/деактивирование

Панель управления активируется с помощью **MODE**. Отключение возможно путем длительного нажатия **MODE** или в результате остановки двигателя.

## Переход/поиск вперед и назад

При нажатии (2) выполняется переход между дорожками на диске/звуковыми файлами или поиск следующей доступной радиостанции.

## Ограничения

Вы не можете управляться источником (например, **FM1**, **AM**, **Диск**), транслируемым через динамики, с задней панели управления.

Выбор и воспроизведение источника звучания кнопкой **MODE** возможно только, если этот источник звучания подключен и установлен в автомобиле.

## Дополнительная информация

- Звук и медиа (стр. 20)
- Звук и медиа - управление системой (стр. 22)

## Избранное

Сохраняйте (стр. 27) часто используемые функции как "Избранное". Доступные функции, которые могут сохраняться, относятся к функциям радио, медиасистемы, камеры заднего вида и исходного меню **MY CAR**, где используются многие функции автомобиля, такие как установка часов, настройка наружных зеркал заднего вида и замков. Затем эту функцию можно включить, просто нажав кнопку **FAV**.

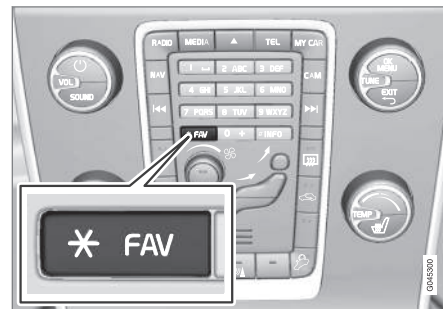

Кнопку **FAV** можно использовать для сохранения функций, которые вы часто используете, с тем, чтобы такая функция легко запускалась нажатием кнопки **FAV**. Для каждой функции вы можете выбрать одну позицию-фаворита (например, **Эквалайзер**), как показано ниже:



В положении **RADIO**:

- AM<sup>3</sup>
- FM1/FM2
- DAB1\*/DAB2\*

В положении **MEDIA**:

- ДИСК
- USB\*
- iPod®\*
- Bluetooth®\*
- AUX
- TV\*

Вы также можете выбрать и сохранить избранную функцию для **MY CAR, CAM\*** и **NAV\***. Избранные функции можно также выбрать и сохранить в **MY CAR**.

#### Дополнительная информация

- Звук и медиа (стр. 20)
- MY CAR (стр. 11)

#### Сохраняйте как избранное

Сохраняйте часто используемые функции как избранные (стр. 26). Затем эту функцию можно включить, просто нажав **FAV** кнопку (стр. 22).

Чтобы сохранить функцию как избранную:

1. Выберите главный источник (например, **RADIO, MEDIA**).
2. Выберите диапазон частот или источник звучания (**FM1, Диск**, и т.п.).
3. Нажмите и удерживайте кнопку **FAV** до появления "Меню избранных функций".
4. Поверните **TUNE**, чтобы выбрать один из вариантов из списка, и нажмите **OK/MENU**, чтобы сохранить.
  - > При активированном главном источнике звучания (например, **RADIO, MEDIA**) сохраненную функцию можно вызвать кратким нажатием **FAV**.

#### Дополнительная информация

- Звук и медиа (стр. 20)
- MY CAR – Настройки автомобиля (стр. 14)

#### Звук и медиа - настройки звука

Аудиосистема предварительно откалибрована для оптимального воспроизведения звука, но ее можно настроить в соответствии с Вашими потребностями.

#### Настройка для оптимального воспроизведения звука

Аудиосистема предварительно откалибрована для оптимального звуковосприятия с помощью цифровой обработки звука.

Такая калибровка проводится для каждой модели автомобиля и аудиосистемы с учетом динамиков, усилителей, акустических параметров салона, положения слушателя и пр.

Существует также динамическая калибровка, которая учитывает положение ручки регулировки громкости, радиоприем и скорость автомобиля.

Параметры регулировки, описание которых приводится в этом руководстве, например, **НЧ, ВЧ** и **Эквалайзер**, предназначены только для того, чтобы пользователь смог подобрать по желанию звуковосприятие.

#### Активное шумоподавление<sup>4</sup>

В автомобиле установлена функция активного шумоподавления, которая с помощью акустической системы приглушает шум

<sup>3</sup> За исключением V60 PLUG-IN HYBRID.

<sup>4</sup> Только некоторые модели.



двигателя в салоне. Микрофоны в потолке регистрируют помехи, а аудиосистема для подавления шума генерирует противозумные сигналы.

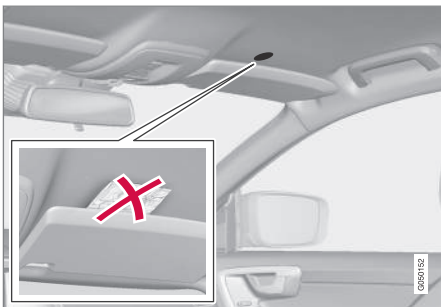

Микрофон в потолке автомобиля - расположение и количество микрофон зависит от модели автомобиля.

## **i** ВНИМАНИЕ

Не закрывайте микрофон автомобиля, так как в аудиосистеме может возникнуть гулкий звук.

### Дополнительная информация

- Звук и медиа - общие настройки звука (стр. 28)
- Звук и медиа - расширенные настройки звука (стр. 29)
- Настройки аудиопрофиля (стр. 29)

## Звук и медиа - общие настройки звука

*Общие настройки звука для аудио- и медиасистем*

Нажмите **SOUND** кнопку (стр. 22), чтобы открыть меню аудиосистемы (**НЧ**, **ВЧ** и пр.). Далее с помощью **SOUND** или **OK/MENU** сделайте выбор (например, **ВЧ**).

Отрегулируйте поворотом **TUNE** и сохраните настройку с помощью **OK/MENU**.

Продолжайте нажимать на **SOUND** или **OK/MENU**, чтобы открыть другие варианты:

- **Сарраунд\*** – Можно установить в положение Вкл/Выкл. При выборе "Вкл" система подбирает настройку для достижения оптимального звуко-восприятия. Обычно в этом случае на мониторе появляется DPLII и PLII. Если запись выполнена цифровым способом Dolby Digital, воспроизведение будет происходить в этом режиме, и тогда на мониторе показывается DIGITAL. При выборе "Выкл" включается 3-канальное стереозвучание.
- **НЧ** – Уровень низких частот.
- **ВЧ** – Уровень высоких частот.
- **Федер** – Баланс между передним и задним динамиком.

- **Баланс** – Баланс между правым и левым динамиком.
- **Сабвуфер\*** – Уровень динамиков низких частот.
- **Центральный уровень DPL II/3-кан. центр. уровень\*** – громкость центральных динамиков.
- **Сарраунд-уровень DPL II<sup>5</sup>** – уровень объемного звучания.

### Дополнительная информация

- Звук и медиа - управление системой (стр. 22)
- Звук и медиа - настройки звука (стр. 27)
- Звук и медиа - расширенные настройки звука (стр. 29)

<sup>5</sup> Только если включен объемный звук.



## Звук и медиа - расширенные настройки звука

Настройте параметры звука для радио и медиа в соответствии со своими потребностями.

Настроить можно следующие функции:

- Настройка эквалайзера (стр. 29)
- Настройки аудиопрофиля (стр. 29)
- Регулировка громкости звука и компенсации скорости (стр. 30)
- Регулировка громкости звука от внешнего источника (стр. 53)

## Дополнительная информация

- Звук и медиа - настройки звука (стр. 27)
- Звук и медиа - общие настройки звука (стр. 28)

## Настройка эквалайзера

Настройте эквалайзер\* и отрегулируйте громкость отдельно для разных диапазонов радиочастот и телевизора.

1. В обычном режиме просмотра для медиаисточника нажмите **OK/MENU**, чтобы открыть **Настройки аудио** и выбрать **Эквалайзер**.
2. Выберите диапазон частот повтором **TUNE** и подтвердите с помощью **OK/MENU**.
3. Измените настройку звука вращением **TUNE** и подтвердите с помощью **OK/MENU**. Действуйте так же и в отношении других диапазонов, которые вы хотите изменить.
4. Задав нужные настройки звука, нажмите **EXIT**, чтобы подтвердить их и вернуться к обычному режиму просмотра.

## Дополнительная информация

- Звук и медиа - расширенные настройки звука (стр. 29)
- Звук и медиа - управление системой (стр. 22)

## Настройки аудиопрофиля

Настройте звуковой профиль\* и оптимизируйте звучание под свое восприятие.

Восприятие звучания можно подобрать отдельно для сидения водителя, а также для обоих передних сидений и для заднего сидения. Если пассажиры находятся и на переднем и на заднем сидении, рекомендуется выбор: оба передних сидения. Чтобы выбрать опции в обычном режиме просмотра для медиаисточника нажмите **OK/MENU** и затем выберите **Настройки аудио** → **Звуковая сцена**.

## Дополнительная информация

- Звук и медиа - настройки звука (стр. 27)
- Звук и медиа - управление системой (стр. 22)



## Регулировка громкости звука и компенсации скорости

Настройка компенсации звука для шумовых помех в салоне.

Аудиосистема компенсирует в салоне шумовые помехи, повышая громкость звука в зависимости от скорости автомобиля. Степень компенсации можно установить, как низкую, среднюю, высокую или выкл. Чтобы выбрать уровень в обычном режиме просмотра для медиаисточника нажмите **OK/MENU** и затем выберите **Настройки аудио** → **Компенсация громкости**.

## Дополнительная информация

- Звук и медиа - расширенные настройки звука (стр. 29)
- Звук и медиа - управление системой (стр. 22)

## Радио

Вы можете слушать передачи в радиочастотных диапазонах AM<sup>6</sup> и FM и в некоторых случаях также цифровое радио (DAB)\* (стр. 40).



Органы управления функциями радиоприемника.

Относительно управления радиоприемником см. Управление системой (стр. 22).

## Радио AM<sup>7</sup>/FM

- Поиск радиостанций (стр. 31)
- Предустановленные радиостанции (стр. 33)
- Сканирование радиочастотного диапазона (стр. 39)
- Функции RDS (стр. 34)
- Типы радиопрограмм (PTY) (стр. 37)

- Радио текст (стр. 38)

## Цифровое радио\* (DAB)

- Цифровое радио (DAB)\* (стр. 40)
- Сохранение групп каналов (Изучение группы) (стр. 41)
- Навигация в списке групп каналов (Группа) (стр. 41)
- Предустановленные радиостанции (стр. 33)
- Сканирование радиочастотного диапазона (стр. 39)
- Типы радиопрограмм (PTY) (стр. 37)
- Радио текст (стр. 38)
- Соединение DAB с DAB (стр. 41)
- Цифровое радио (DAB)\* – диапазоны частот (стр. 42)
- Цифровое радио (DAB)\* – подканал (стр. 42)
- Цифровое радио (DAB)\* – возврат к исходным настройкам (стр. 42)

## Дополнительная информация

- Звук и медиа - обзор меню (стр. 76)

<sup>6</sup> Не относится к V60 Plug-in Hybrid.

<sup>7</sup> Не относится к V60 Plug-in Hybrid.



### Поиск радиостанций

Радио автоматически составляет список радиостанций\* (стр. 31) с самым сильным сигналом, которые принимаются в данный момент. Вы можете активировать автоматический (стр. 31) или ручной (стр. 32) поиск радиостанций.



#### ВНИМАНИЕ

Прием зависит как от силы, так и качества сигнала. Различные факторы могут вызывать помехи при трансляции, например, высокие здания или удаленность передатчика. Зона действия может также зависеть от того, в какой точке страны находится ваш автомобиль.

### Дополнительная информация

- Радио (стр. 30)

### Автоматический поиск радиостанций

Поиск следующей/предыдущей доступной радиостанции

1. Нажмите **RADIO**, вращая **TUNE**, выберите нужный частотный диапазон (например, **FM1**) и нажмите **OK/MENU**.
2. Удерживайте нажатой  /  на центральной консоли (или клавиатуре\* рулевого колеса). Радио ведет поиск следующей/предыдущей доступной станции.

### Дополнительная информация

- Поиск радиостанций (стр. 31)
- Ручной поиск радиостанций (стр. 32)

### Список радиостанций\*

Радио автоматически составляет список радиостанций с самым сильным сигналом, которые принимаются в данный момент. Это позволяет вам найти станцию, когда вы находитесь в регионе, где вам не знакомы радиостанции и частоты их работы.

Чтобы перейти к списку и выбрать станцию:

1. Выберите частотный диапазон (например, **FM1**).
2. Поверните **TUNE** на один шаг в любом направлении. Появляется список всех станций в этом регионе. Станция, настроенная в данный момент, указывается в списке более крупным текстом.
3. Вновь поверните **TUNE** в любом направлении, чтобы выбрать станцию из списка.
4. Подтвердите свой выбор с помощью **OK/MENU**.



## ВНИМАНИЕ

- В списке приводятся только частоты станций, которые принимаются в данный момент, а **не** полный перечень всех радиочастот выбранного диапазона.
- Слишком слабый сигнал от принимаемой в данный момент станции может помешать обновлению списка станций. В этом случае нажмите кнопку **INFO** (пока список станций показывается на мониторе), чтобы перейти к поиску станций в ручном режиме и настроить частоту. Если список станций не показывается на дисплее, поверните **TUNE** на шаг в любом направлении, чтобы вновь открыть список, и нажмите **INFO**, чтобы переключиться.

Список исчезает с монитора через несколько секунд.

Когда список станций исчезает с дисплея, поверните ручку **TUNE** на один шаг в любом направлении и нажмите кнопку **INFO** на центральной консоли, чтобы перейти на ручной режим поиска станций (стр. 32) (или перейти назад из режима ручного поиска станций к функции для списка станций).

## Дополнительная информация

- Поиск радиостанций (стр. 31)

## Ручной поиск радиостанций

*Радиосистема автоматически составляет список радиостанций\* (стр. 31), но поиск радиостанций можно вести и вручную.*

В заводской установке при повороте ручки **TUNE** радио показывает список самых сильных станций в регионе. Когда список радиостанций появился, нажмите кнопку **INFO** центральной консоли, чтобы перейти к поиску станций вручную. Это позволяет вам выбрать частоту из списка всех имеющихся радиочастот выбранного диапазона. Другими словами, если вы в режиме ручного поиска повернете **TUNE** на один шаг, частота изменится, например, с 93,3 на 93,4 МГц, т.п.

Для выбора станции вручную:

1. Нажмите кнопку **RADIO**, вращая **TUNE**, выберите нужный частотный диапазон (например, **FM1**) и нажмите **OK/MENU**.
2. Чтобы выбрать частоту, поверните **TUNE**.



## **И** ВНИМАНИЕ

В заводской установке радио автоматически ведет поиск станций в регионе, где вы в данный момент находитесь (см. раздел "Список радиостанций").

Однако если вы переключились на поиск станций вручную (нажав кнопку **INFO** на центральной консоли в то время, когда показывается список станций), режим поиска станций вручную сохраняется при следующем включении радио. Для возврата к функции "Список радиостанций" поверните **TUNE** на один шаг (для показа полного списка станций) и нажмите кнопку **INFO**.

Помните, что если вы нажимаете **INFO**, когда список станций не показывается, активируется функция **INFO**. Дополнительную информацию об этой функции см. Звук и медиа - управление системой (стр. 22).

### Дополнительная информация

- Поиск радиостанций (стр. 31)
- Автоматический поиск радиостанций (стр. 31)

## Предустановленные радиостанции

*Часто используемые радиостанции удобно сохранять в качестве предустановленных станций (Избранное) для упрощения их активирования.*



Кнопки выбора станций.

### Радио AM/FM

Для каждого диапазона частот (например, **FM1**) вы можете сохранить 10 предварительно выбранных станций.

Сохраненные станции выбираются кнопки предварительного выбора.

1. Выберите станцию, см. Поиск радиостанций (стр. 31).

2. Удерживайте несколько секунд одну из кнопок предварительного выбора, звук на время пропадает и возвращается после того, как станция сохранена. Теперь вы можете пользоваться кнопкой предварительного выбора.

Список предварительно сохраненных каналов можно вывести на монитор\*. Чтобы активировать/отключить функцию, в обычном режиме просмотра источника AM/FM нажмите **OK/MENU** и выберите **Показать установки**.

### Радио FM

Для каждого диапазона частот (например, **FM1**) вы можете сохранить 10 предварительно выбранных станций.

Сохраненные станции выбираются кнопки предварительного выбора.

1. Выберите станцию, см. Поиск радиостанций (стр. 31).
2. Удерживайте несколько секунд одну из кнопок предварительного выбора, звук на время пропадает и возвращается после того, как станция сохранена. Теперь вы можете пользоваться кнопкой предварительного выбора.

Список предварительно сохраненных каналов можно вывести на монитор\*. Чтобы активировать/отключить функцию, в обычном режиме просмотра источника FM



нажмите **OK/MENU** и выберите **Показать установки**.

### Цифровое радио\* (DAB)

В каждом диапазоне можно сохранить 10 выбранных станций. В DAB имеются 2 блока памяти для запоминания: **DAB1** и **DAB2**. Предварительная настройка осуществляется путем длительного нажатия на кнопку предварительного выбора; дополнительную информацию см. выше радио FM. Сохраненные станции выбираются кнопки предварительного выбора.

В предварительную настройку входит канал без каких-либо подканалов. Если во время трансляции подканала сделать предварительный выбор, регистрируется только базовый канал. От связано с тем, что подканалы не имеют постоянной привязки. При следующей попытке найти предварительно выбранный канал, включается канал, который ранее содержал данный подканал. Предварительный выбор не связан со списком каналов.

Список предварительно сохраненных каналов можно вывести на монитор\*. Чтобы активировать/отключить функцию, в обычном режиме просмотра источника DAB нажмите **OK/MENU** и выберите **Показать установки**.



### ВНИМАНИЕ

Система DAB в аудиосистеме поддерживает не все функции, доступные в стандарте DAB.

### Дополнительная информация

- Поиск радиостанций (стр. 31)
- Звук и медиа - управление системой (стр. 22)

### Функции RDS

*С помощью RDS радио может автоматически переключаться на самый мощный передатчик. RDS позволяет получать информацию, в частности, о дорожном движении (TP) и искать некоторые типы программ (PTY).*

RDS (Radio Data System) – объединяет передатчики в диапазоне FM в единую трансляционную сеть. В такой сети передатчик FM передает информацию, которая предоставляет для радио RDS в том числе и следующие функции:

- Автоматический переход на самый сильный передатчик в случае слабого приема в данном районе.
- Поиск определенного типа программ, например, дорожной информации или новостей.
- Прием текстовой информации о выбранной радиопрограмме.



### ВНИМАНИЕ

Некоторые радиостанции не используют RDS или используют только отдельные части ее функционала.

Если найдена программа определенного типа, радиоприемник может перейти на другую станцию, при этом настоящий источник звучания прерывается. Если, например, активирован проигрыватель



компакт-дисков, то он переходит в режим ожидания. Новая программа транслируется с заранее заданной громкостью звука (стр. 38). Когда передача заданной программы прекращается, радиоприемник возвращается к предыдущему источнику звучания и уровню громкости.

Программные функции тревоги (**ТРЕВОГА!**), дорожная информация (**ТР**), новости (**NEWS**) и типы программ (**PTY**) прерывают друг друга по приоритету, при этом тревога имеет наивысший, а типы программ низший приоритет. Другие настройки прерывания программ (**EON Дальн.** и **EON Местн.**), см. EON (стр. 36). Нажмите **EXIT**, чтобы вернуться к прерванному источнику звучания, нажмите **OK/MENU**, чтобы удалить сообщение.

#### Дополнительная информация

- Сигнализация при авариях и катастрофах (стр. 35)
- Дорожная информация (ТР) (стр. 36)
- Enhanced Other Networks (EON) (стр. 36)
- Передача новостей (стр. 36)
- Типы радиопрограмм (PTY) (стр. 37)
- Радио текст (стр. 38)
- Автоматическое обновление частоты (AF) (стр. 39)
- Региональные радиопрограммы (REG) (стр. 39)

- Возврат к исходным настройкам функций RDS (стр. 40)

#### Сигнализация при авариях и катастрофах

*Функция радио используется для всеобщего оповещения о серьезных авариях и катастрофах. Сообщение **ТРЕВОГА!** появляется на мониторе, когда начинается трансляция данного сообщения.*

*Тревогу нельзя временно прервать или отключить.*

#### Дополнительная информация

- Функции RDS (стр. 34)



### Дорожная информация (TP)

Данная функция прерывает передачу дорожной информации, которая передается по сети RDS выбранной станции.

Символ **TP** показывает, что эта функция активирована. Если выбранная станция может передавать дорожную информацию, на мониторе ярко горит **TP**. В противном случае **TP** окрашен в серый цвет.

- Чтобы активировать/отключить, нажмите **OK/MENU** в обычном режиме просмотра источника FM и выберите **TP**.

### TP выбранной станции/всех станций

Радио может прерывать трансляцию для передачи дорожной информации только выбранной станции или всех станций в сети RDS.

- Чтобы изменить, нажмите **OK/MENU** в обычном режиме просмотра источника FM и выберите **Расширенные настройки** → **Задать фаворит TP**.

### Дополнительная информация

- Функции RDS (стр. 34)

### Enhanced Other Networks (EON)

Функцией EON удобно пользоваться в крупных городах с большим количеством региональных станций. Она позволяет по расстоянию между автомобилем и транслятором радиостанции регулировать прерывание программными функциями активного источника звучания.

- Чтобы активировать/отключить, нажмите **OK/MENU** в обычном режиме просмотра источника FM и выберите одну из опций в **Расширенные настройки** → **EON**:
  - **Местн.** – прерывает только, если передатчик находится вблизи.
  - **Дальн.**<sup>8</sup> – прерывает, когда передатчик станции находится далеко даже при наличии радиопомех.

### Дополнительная информация

- Функции RDS (стр. 34)

### Передача новостей

Эта функция прерывает передачу новостей внутри сети RDS настроенных радиостанций.

Символ **NEWS** показывает, что функция активирована.

- Чтобы активировать/отключить, нажмите **OK/MENU** в обычном режиме просмотра источника FM и выберите **Настройки новостей** → **Новости**.

### Новости выбранной станции/всех станций

Радио может прерывать трансляцию для передачи новостей только выбранной станции или всех станций в сети RDS.

- Чтобы изменить, нажмите **OK/MENU** в обычном режиме просмотра источника FM и выберите **Настройки новостей** → **Задать фав. новостей**.

### Дополнительная информация

- Функции RDS (стр. 34)

<sup>8</sup> Factory default.



## Типы радиопрограмм (PTY)

Функция **PTY** позволяет выбирать один или несколько типов радиопрограмм, например, поп-музыку и классическую музыку. После выбора типа программы навигация происходит только среди каналов, транслирующих данный тип программы.

PTY может выбираться для радио FM и DAB. Когда эта функция активна, на мониторе появляется символ **PTY**. Данная функция прерывает трансляцию для передачи типов программ, которые передаются по сети RDS выбранной станции.

### PTY для радио FM

1. Чтобы активировать, в обычном режиме просмотра для FM нажмите **OK/MENU** и сначала выберите типы программ в **Расширенные настройки** → **Настройки PTY** → **Выбрать PTY**.
2. После этого функцию **PTY** можно активировать, если нажать **OK/MENU** и затем выбрать **Расширенные настройки** → **Настройки PTY** → **Принимать дор. сообщ. других станций**.

Для отключения функции **PTY** в обычном режиме просмотра для FM нажмите **OK/MENU** и затем выберите **Расширенные настройки** → **Настройки PTY** → **Принимать дор. сообщ. других**

**станций**. Выбранные типы программ (**PTY**) не сбрасываются.

Для обнуления и отмены **PTY** в обычном режиме просмотра для FM нажмите **OK/MENU** и затем выберите **Расширенные настройки** → **Настройки PTY** → **Выбрать PTY** → **Удалить все**.

### PTY для радио DAB.

Чтобы выбрать тип программ, в обычном режиме просмотра для DAB нажмите **OK/MENU** и затем **Фильтр PTY**. Выйти из этого режима можно, если:

- Нажать **EXIT**.  
> Когда **PTY** активирована, на мониторе появляется индикация.

В некоторых случаях радио DAB выходит из режима **PTY**, см. Соединение DAB с DAB (стр. 41).

### Дополнительная информация



- Поиск типов радиопрограмм (**PTY**) (стр. 37)
- Показывает типы радиопрограмм (**PTY**) (стр. 38)
- Контроль громкости для прерывания радиопрограмм типов (**PTY**) (стр. 38)
- функции RDS (стр. 34)

## Поиск типов радиопрограмм (PTY)

Данная функция ведет поиск выбранного типа программ в пределах всего диапазона частот.

1. Чтобы в обычном режиме просмотра для FM выбрать один или несколько типов **PTY**, нажмите **OK/MENU** и затем **Расширенные настройки** → **Настройки PTY** → **Выбрать PTY**.
2. После этого нажмите **OK/MENU** и выберите **Расширенные настройки** → **Настройки PTY** → **Выбрать PTY**.

Для завершения поиска нажмите **EXIT**.

- Для продолжения поиска другой трансляции программ выбранного типа, нажмите  или .

### Дополнительная информация

- Типы радиопрограмм (**PTY**) (стр. 37)
- Показывает типы радиопрограмм (**PTY**) (стр. 38)
- Функции RDS (стр. 34)



### Показывает типы радиопрограмм (PTY)

Некоторые радиостанции транслируют информацию о типе и категории программ. Текущий тип программы радиостанции, например, поп-музыка и классическая музыка, может отображаться на мониторе. Для FM и DAB радио можно выбирать PTY.

### Показывает типы радиопрограмм для FM-радио

- Чтобы активировать/отключить, нажмите **OK/MENU** в обычном режиме просмотра источника FM и выберите **Расширенные настройки** → **Настройки PTY** → **Показать текст PTY**.

### Показывает типы радиопрограмм для DAB радио

- Чтобы активировать/отключить, нажмите **OK/MENU** в обычном режиме просмотра для DAB и выберите **Расширенные настройки** → **Показать текст PTY**.

### Дополнительная информация

- Типы радиопрограмм (PTY) (стр. 37)
- Поиск типов радиопрограмм (PTY) (стр. 37)
- Функции RDS (стр. 34)

### Контроль громкости для прерывания радиопрограмм типов (PTY)

Прерывающие программы, например, **NEWS** или **TR**, воспроизводятся с тем уровнем, который был выбран для каждого типа программы соответственно. Если громкость регулируется в период прерывания программы, то новый уровень сохраняется до следующего вмешательства в программу.

### Дополнительная информация

- Типы радиопрограмм (PTY) (стр. 37)
- Функции RDS (стр. 34)

### Радио текст

Некоторые радиостанции RDS транслируют информацию о содержании программы, артистах и т.д. Эта информация отображается на мониторе<sup>9</sup>. Радиотекст может показываться для радио FM и DAB.

### Радиотекст для радио FM

- Чтобы активировать/отключить, нажмите DAB в обычном режиме просмотра источника FM/DAB и выберите **Показать радиотекст**.



### ВНИМАНИЕ

Одновременно можно активировать только одну из функций "Показать радиотекст" или "Показать установки". Если вы активируете одну из этих функций в то время, когда другая уже активирована, то ранее активированная функция автоматически отключается. Обе функции можно отключить.

### Дополнительная информация

- Функции RDS (стр. 34)
- Цифровое радио (DAB)\* (стр. 40)

<sup>9</sup> Только для автомобилей с 7-дюймовым дисплеем.



### Автоматическое обновление частоты (AF)

Функция выбирает самый сильный передатчик выбранной радиостанции.

Для поиска сильного передатчика эта функция может иногда вести поиск по всему диапазону FM.

- Чтобы активировать/отключить, нажмите **OK/MENU** в обычном режиме просмотра источника FM и выберите **Расширенные настройки** → **Альтернативная частота (AF)**.

### Дополнительная информация

- Функции RDS (стр. 34)

### Региональные радиoproграммы (REG)

Данная функция позволяет продолжить прослушивание станции регионального радиопередатчика даже при слабом сигнале.

Символ **REG** показывает, что функция активирована.

- Чтобы активировать/отключить, нажмите **OK/MENU** в обычном режиме просмотра источника FM и выберите **Расширенные настройки** → **REG**.

### Дополнительная информация

- Функции RDS (стр. 34)

### Сканирование радиочастотного диапазона

Эта функция автоматически ищет доступные радиоканалы и учитывает любые радиoprogramмные фильтры (PTY).

Если станция найдена, она транслируется в течение прим. 10 секунд, а затем поиск продолжается. Когда станция работает, вы можете сохранить ее в качестве предварительного выбора обычным способом, см. Предусмотренные радиостанции (стр. 33).

- Чтобы запустить сканирование, в обычном режиме просмотра для источника FM/AM<sup>10</sup>/DAB\* нажмите **OK/MENU** и выберите **Сканирование**.



#### ВНИМАНИЕ

При сохранении станции сканирование прерывается.

Сканирование также можно выбирать в режиме DAB-PTY. В этом случае транслируются только каналы выбранного типа программ.

### Дополнительная информация

- Типы радиoprogramм (PTY) (стр. 37)
- Цифровое радио (DAB)\* (стр. 40)

<sup>10</sup> За исключением V60 PLUG-IN HYBRID.



### Возврат к исходным настройкам функций RDS

Все настройки радио можно вернуть к исходным заводским установкам.

- Чтобы вернуться к исходным настройкам, нажмите **OK/MENU** в обычном режиме просмотра источника FM и выберите **Расширенные настройки** → **Сброс всех настроек FM**.

### Дополнительная информация

- Функции RDS (стр. 34)

### Цифровое радио (DAB)\*

DAB (Digital Audio Broadcasting) - цифровая система радиовещания. Автомобиль поддерживает DAB, DAB+ и DMB.

#### ВНИМАНИЕ

Зона действия DAB присутствует не везде. При отсутствии приема на мониторе показывается сообщение **Нет приема**.

### Service и Ensemble

- **Service** – Канал, радиоканал (только звуковые услуги, поддерживаемые системой).
- **Ensemble** – Группа радиоканалов, транслируемых на одной частоте.

### Дополнительная информация

- Сохранение групп каналов (Изучение группы) (стр. 41)
- Навигация в списке групп каналов (Группа) (стр. 41)
- Радио (стр. 30)
- Предустановленные радиостанции (стр. 33)
- Сканирование радиочастотного диапазона (стр. 39)
- Типы радиопрограмм (PTY) (стр. 37)
- Радио текст (стр. 38)
- Соединение DAB с DAB (стр. 41)

- Цифровое радио (DAB)\* – диапазоны частот (стр. 42)
- Цифровое радио (DAB)\* – подканал (стр. 42)
- Цифровое радио (DAB)\* – возврат к исходным настройкам (стр. 42)



## Сохранение групп каналов (Изучение группы)

Сохранение групп каналов (Изучение группы) для цифрового радио (DAB).

Когда автомобиль перемещается в новый трансляционный регион, может потребоваться обучение существующим в этом регионе группам каналов.

В результате изучения групп каналов создается список всех доступных групп. Этот список не редактируется автоматически.

Для изучения нажмите **OK/MENU** в обычном режиме просмотра источника DAB и выберите **Опознавание ансамблей**. Изучение можно также выполнить следующим образом:

1. Поверните **TUNE** на шаг в любом направлении.
  - > Сверху в списке имеющихся групп каналов появляется **Опознавание ансамблей**.
2. Нажмите **OK/MENU**.
  - > Новое изучение начинается.

Изучение можно прерывать с помощью **EXIT**.

### Дополнительная информация

- Цифровое радио (DAB)\* (стр. 40)
- Навигация в списке групп каналов (Группа) (стр. 41)

## Навигация в списке групп каналов (Группа)

Навигация в списке групп каналов (Группа) для цифрового радио (DAB).

Перемещаться и открывать список групп каналов можно поворотом **TUNE**. В верхней части монитора указывается название для Группы каналов. При смене группы каналов на новую появляется название этой новой группы.

- **Service** – Показать каналы независимо от того, в какой группе каналов они находятся. Список можно также фильтровать с помощью выбора типа программ (**Фильтр PTY**), см. Типы радиoproграмм (PTY) (стр. 37).

### Дополнительная информация

- Сохранение групп каналов (Изучение группы) (стр. 41)
- Цифровое радио (DAB)\* (стр. 40)
- Типы радиoproграмм (PTY) (стр. 37)

## Соединение DAB с DAB

Соединение DAB с DAB означает, что радио DAB может переключаться с канала с плохим (или вообще отсутствующим) приемом на тот же канал в другой группе каналов с более качественным приемом.

При смене группы каналов возможна некоторая задержка. Возможна пауза на то время, пока доступ к действующему каналу уже прекращен, а новый канал еще не начал трансляцию.

- Чтобы активировать/отключить, нажмите **OK/MENU** в обычном режиме просмотра для DAB и выберите **Расширенные настройки** → **Привязка к каналам DAB**.

### Дополнительная информация

- Цифровое радио (DAB)\* (стр. 40)



### Цифровое радио (DAB)\* – диапазоны частот

DAB может транслироваться в двух частотных диапазонах<sup>11</sup>.

- **Band III** - покрывает большинство районов.
- **LBand** - доступно только в нескольких районах.

Выбором, например, только **Band III** можно провести изучение каналов быстрее, чем при выборе, как **Band III**, так и **LBand**. Необязательно, что будут найдены все группы каналов. От выбора диапазона частот объем сохраненный в памяти не зависит.

- Частотный диапазон в обычном режиме просмотра для DAB включается/отключается при нажатии **OK/MENU** и выборе **Расширенные настройки** → **Диапазон DAB**.

### Дополнительная информация

- Цифровое радио (DAB)\* (стр. 40)

### Цифровое радио (DAB)\* – подканал

Вторичные компоненты часто называются подканалами. Это временные каналы и могут содержать, например, переводы основных программ на другие языки.

Если транслируются один или несколько подканалов, на мониторе слева от названия канала появляется символ **V**. Подканал изображается символом - на мониторе слева от названия канала.

Нажмите **▶◀**, чтобы перейти на нижние каналы.

Подканалы могут быть доступны только для выбранного базового канала, а не для другого канала, если этот канал не выбран.

- Просмотр подканалов в обычном режиме просмотра для **DAB** включается/отключается при нажатии **OK/MENU** и выборе **Расширенные настройки** → **Субканалы**.

### Дополнительная информация

- Цифровое радио (DAB)\* (стр. 40)

### Цифровое радио (DAB)\* – возврат к исходным настройкам

Все настройки DAB можно вернуть к исходным заводским установкам.

- Для возврата в исходное положение в обычном режиме просмотра DAB нажмите **OK/MENU** и выберите **Расширенные настройки** → **Сбросить все настройки DAB**.

### Дополнительная информация

- Цифровое радио (DAB)\* (стр. 40)

<sup>11</sup> Оба диапазона используются не во всех регионах/странах.



## Медиапроигрыватель

Медиаплеер может воспроизводить аудио- и видеофайлы с дисков CD-/DVD\* (стр. 43) и от внешних источников звучания, подключенных к вводу AUX-/USB\* (стр. 50), или беспроводной поток аудиофайлов от внешнего устройства через Bluetooth®. Некоторые медиаплееры могут транслировать ТВ-каналы\* (стр. 69) и обмениваться данными с мобильным телефоном\* через Bluetooth®.



Органы управления медиапроигрывателем.

Относительно управления медиа-плеером см. Управление системой (стр. 22).

## Дополнительная информация

- Звук и медиа (стр. 20)
- Медиа Bluetooth®\* (стр. 54)
- Пульт дистанционного управления\* (стр. 73)

- Медиапроигрыватель - совместимые форматы файлов (стр. 49)

## CD/DVD\*

Медиаплеер (стр. 43) может воспроизводить предварительно записанные CD/DVD-диски.

Медиапроигрыватель поддерживает и может проигрывать следующие основные типы дисков и файлов:

- Готовые CD-диски (CD Audio).
- CD-диски с самостоятельно записанными звуковыми и/или видео файлами.
- Видеозаписи DVD-дисков.
- DVD-диски с самостоятельно записанными звуковыми и/или видео файлами.

Подробнее о поддерживаемых форматах см. в разделе совместимые форматы файлов (стр. 49).

## Дополнительная информация

- Звук и медиа - управление системой (стр. 22)
- Воспроизведение и навигация - диски CD/DVD\* (стр. 44)
- Воспроизведение и навигация DVD\*-видеодисков (стр. 47)



### Воспроизведение и навигация - диски CD/DVD\*

Относительно базовых функций воспроизведения и навигации - см. Управление системой (стр. 22). Ниже приводится более подробное описание.

#### Воспроизведение диска

В обычном режиме просмотра медиаисточника нажмите кнопку **MEDIA**, поверните **TUNE** до появления **Диск** и нажмите **OK/MENU**. Если в медиапроигрывателе имеется диск, проигрывание этого диска начинается автоматически, иначе на мониторе появляется **Вставить диск**. Вставьте диск стороной с текстом вверх. Проигрывание диска начинается автоматически.

Если в проигрыватель вставляется диск со звуковым/видео файлом, необходимо считать структуру папок этого диска. В зависимости от качества диска и объема информации проигрывание может начинаться с некоторой задержкой.

#### Возврат диска

Чтобы извлечь диск, нажмите кнопку выдвижения лотка (стр. 22).

Выведенный компакт-диск остается в таком положении прим. 12 секунд, и после этого в целях безопасности вновь загружается в проигрыватель.

#### Остановка воспроизведения (пауза)

Когда уровень громкости снизится до нулевого или включается режим заглушения звука MUTE, медиа-плеер переходит в режим паузы. Когда громкость увеличивается или режим MUTE отменяется повторным нажатием этой кнопки, медиа-плеер снова включается. Можно также включить паузу из системы меню<sup>12</sup>, нажав **OK/MENU** и выбрав **Воспр./пауза**.

#### ВНИМАНИЕ

Демонстрация видеофильма возможна только, когда автомобиль неподвижен. Когда автомобиль движется со скоростью выше прим. 8 км/ч, изображение отсутствует, и на мониторе показывается **Видео во время движ. невозмож.**, при этом звук все это время сохраняется. Изображение вновь появляется, как только скорость автомобиля оказывается ниже прим. 6 км/ч.

#### ВНИМАНИЕ

Звуковые файлы некоторых производителей дисков с защитой от копирования или контрафактные компакт-диски не могут считываться проигрывателем.

#### Дополнительная информация

- Звук и медиа - управление системой (стр. 22)
- Воспроизведение и навигация - диски с записями аудио- и видеофайлов\* (стр. 45)
- Воспроизведение и навигация DVD\*-видеодисков (стр. 47)
- Ускоренная перемотка (стр. 46)
- Сканирование дорожек диска или звуковых файлов (стр. 46)
- Произвольный выбор дорожек диска или звуковых файлов (стр. 46)
- Медиапроигрыватель - совместимые форматы файлов (стр. 49)

<sup>12</sup> Не относится к CD Audio.



## Воспроизведение и навигация - диски с записями аудио- и видеофайлов\*

Воспроизведение и навигация - диски с записями аудио- и видеофайлов.

### ВНИМАНИЕ



Демонстрация видеофильма возможна только, когда автомобиль неподвижен. Когда автомобиль движется со скоростью выше прим. 8 км/ч, изображение отсутствует, и на мониторе показывается **Видео во время движ.**

**невозмож.**, при этом звук все это время сохраняется. Изображение вновь появляется, как только скорость автомобиля оказывается ниже прим. 6 км/ч.

### ВНИМАНИЕ

Звуковые файлы некоторых производителей дисков с защитой от копирования или контрафактные компакт-диски не могут считываться проигрывателем.

Звуковые файлы обозначаются символом 

, видеофайлы символом  , а папки символом .

После окончания воспроизведения одного файла начинается воспроизведение другого файла (такого же типа) только из этой папки. Смена<sup>13</sup> папки выполняется автома-

тически, когда заканчивается воспроизведение всех файлов данной папки. Система автоматически распознает и заменяет настройку, когда в медиапроигрывателе вставляется диск только со звуковыми файлами или только с видеофайлами, и воспроизводит эти файлы. Однако система не изменяет настройку, если в медиапроигрывателе вставляется диск, содержащий как звуковые, так и видеофайлы, и продолжает воспроизводить предыдущий тип файлов.

### Повторить папку

Функция позволяет неоднократно воспроизводить файлы в папке. После завершения воспроизведения последнего файла вновь начинается воспроизведение первого файла.

1. Нажмите **OK/MENU**
2. Поверните **TUNE** до **Повторить папку**
3. Нажмите **OK/MENU**, чтобы активировать/отключить функцию.

### Дополнительная информация

- Звук и медиа - управление системой (стр. 22)
- Воспроизведение и навигация - диски CD/DVD\* (стр. 44)
- Воспроизведение и навигация DVD\*-видеодисков (стр. 47)



- Ускоренная перемотка (стр. 46)
- Сканирование дорожек диска или звуковых файлов (стр. 46)
- Произвольный выбор дорожек диска или звуковых файлов (стр. 46)
- Медиапроигрыватель - совместимые форматы файлов (стр. 49)
- DivX® Video On Demand\* (стр. 48)



<sup>13</sup> Это не происходит, если активирована функция Повторить папку.



## Ускоренная перемотка

Возможна ускоренная перемотка аудио- и видеофайлов<sup>14</sup>.

Для быстрой перемотки аудио- и видеофайлов вперед или назад нажмите и удерживайте кнопку  / .

Звуковые файлы перематываются на одной скорости, а видеофайлы можно перематывать на нескольких скоростях. Несколько раз нажмите на кнопки  / , чтобы увеличить скорость прокрутки видеофайлов. Отпустите кнопку, чтобы вернуться к просмотру фильма с нормальной скоростью.

## Дополнительная информация

- Звук и медиа - управление системой (стр. 22)
- Воспроизведение и навигация - диски CD/DVD\* (стр. 44)
- Воспроизведение и навигация - внешние источники звука\* (стр. 52)

## Сканирование дорожек диска или звуковых файлов

Данная функция выполняет воспроизведение первых десяти секунд для каждой дорожки диска или звукового файла.<sup>15</sup>

Чтобы сканировать выбранный источник:

1. Нажмите **OK/MENU** в обычном режиме просмотра выбранного источника
2. Поверните **TUNE** до **Сканирование**  
> Проигрываются первые 10 секунд каждой дорожки или звукового файла.
3. Прервать сканирование можно с помощью **EXIT**, при этом продолжается воспроизведение текущей дорожки или звукового файла.

## Дополнительная информация

- Звук и медиа - управление системой (стр. 22)
- Воспроизведение и навигация - диски CD/DVD\* (стр. 44)
- Воспроизведение и навигация - внешние источники звука\* (стр. 52)
- Медиа Bluetooth®\* (стр. 54)

## Произвольный выбор дорожек диска или звуковых файлов

Данная функция позволяет проигрывать дорожки или звуковые файлы в произвольном порядке<sup>16</sup>.

Для прослушивания дорожек дисков или звуковых файлов с выбранного источника в произвольном порядке:

1. Нажмите **OK/MENU** в обычном режиме просмотра выбранного источника
2. Поверните **TUNE** до **В произвольном порядке**
3. Нажмите **OK/MENU**, чтобы активировать/отключить функцию.

## Дополнительная информация

- Звук и медиа - управление системой (стр. 22)
- Воспроизведение и навигация - диски CD/DVD\* (стр. 44)
- Воспроизведение и навигация - внешние источники звука\* (стр. 52)
- Медиа Bluetooth®\* (стр. 54)

<sup>14</sup> Относится только к дискам CD/DVD\*, USB и iPod®.

<sup>15</sup> Не относится к дискам DVD-Video. При подключении внешних источников звука через вход AUX/USB это относится только к USB и iPod® Поддерживается не всеми мобильными телефонами.

<sup>16</sup> Не относится к дискам DVD-Video. При подключении внешних источников звука через вход AUX/USB это относится только к USB и iPod® Поддерживается не всеми мобильными телефонами.



## Воспроизведение и навигация DVD\*-видеодисков

При воспроизведении DVD-видеодиска на мониторе может появиться меню диска. В меню диска открывается ряд дополнительных функций и настроек, как, например, показ субтитров, выбор языка и выбор сцен.

Относительно базовых функций воспроизведения и навигации - см. Управление системой (стр. 22). Ниже приводится более подробное описание.

### **И** ВНИМАНИЕ

Демонстрация видеofilма возможна только, когда автомобиль неподвижен. Когда автомобиль движется со скоростью выше прим. 8 км/ч, изображение отсутствует, и на мониторе показывается **Видео во время движ. невозмож.**, при этом звук все это время сохраняется. Изображение вновь появляется, как только скорость автомобиля оказывается ниже прим. 6 км/ч.

## Навигация в собственном меню DVD-видеодиска

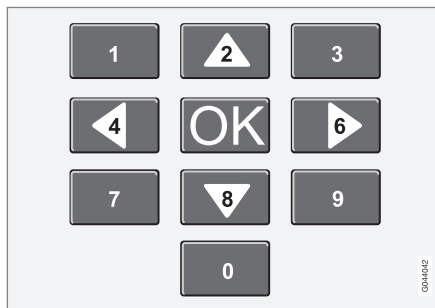

Навигация в собственном меню DVD-видеодиска выполняется с помощью цифровых кнопок на центральной консоли, как показано на рисунке выше.

### Смена раздела или названия

Поверните **TUNE**, чтобы открыть список разделов и вести поиск (просмотр фильма останавливается). Нажмите **OK/MENU**, чтобы выбрать раздел. Это приводит также к возврату в исходное положение (показ фильма начинается сначала). Нажмите **EXIT**, чтобы перейти к списку названий.

В списке названий выберите название поворотом **TUNE** и подтвердите **OK/MENU**, что также приводит назад к списку разделов. Нажмите **OK/MENU**, чтобы активировать выбор и вернуться в исходное поло-

жение. С помощью **EXIT** выбор отменяется, и вы возвращаетесь назад в исходное положение (выбор не сделан).

Смену раздела можно также выполнить нажатием **⏪ / ⏩** на центральной консоли или клавиатуре\* на рулевом колесе.

### Дополнительная информация

- Звук и медиа - управление системой (стр. 22)
- Воспроизведение и навигация - диски CD/DVD\* (стр. 44)
- Ракурс камеры при воспроизведении дисков DVD\*-видеодисков (стр. 48)
- Воспроизведение и навигация - диски с записями аудио- и видеофайлов\* (стр. 45)
- Ускоренная перемотка (стр. 46)
- Сканирование дорожек диска или звуковых файлов (стр. 46)
- Произвольный выбор дорожек диска или звуковых файлов (стр. 46)
- Медиапроигрыватель - совместимые форматы файлов (стр. 49)

\* Опция/дополнительное оборудование, дополнительную информацию см. Введение.



### Ракурс камеры при воспроизведении дисков DVD\*-видеодисков

Эта функция позволяет выбирать, позицию камеры для показа некоторых сцен (если такая функция предусмотрена в DVD-видео диске).

В обычном режиме просмотра для дисков нажмите **OK/MENU** и выберите **Расширенные настройки** → **Угол**.

### Дополнительная информация

- Звук и медиа - управление системой (стр. 22)
- Воспроизведение и навигация DVD\*-видеодисков (стр. 47)

### DivX® Video On Demand\*

Медиаплеер можно зарегистрировать для воспроизведения файлов типа DivX® VOD с CD/DVD дисков, USB или iPod®.

Коды для регистрации можно найти в системе меню **MY CAR**, см. MY CAR (стр. 11).

Дополнительную информацию можно найти на сайте [www.divx.com/vod](http://www.divx.com/vod).

### Дополнительная информация

- Звук и медиа - управление системой (стр. 22)
- Воспроизведение и навигация DVD\*-видеодисков (стр. 47)
- Воспроизведение и навигация - диски с записями аудио- и видеофайлов\* (стр. 45)
- Воспроизведение и навигация - внешние источники звука\* (стр. 52)

### Настройки изображения\*

Вы можете отрегулировать настройки изображения (когда автомобиль неподвижен) - яркость и контраст.

1. В режиме воспроизведения нажмите **OK/MENU** и выберите **Настройки изобр.**, подтвердите с помощью **OK/MENU**.
2. Поверните **TUNE** до появления параметра, требующего настройки, и подтвердите **OK/MENU**.
3. Измените настройку повтором **TUNE** и подтвердите с помощью **OK/MENU**.

Для возврата к списку параметров настройки нажмите **OK/MENU** или **EXIT**.

Настройки изображения можно вернуть к исходным заводским установкам выбором **Сбросить**.

### Дополнительная информация

- Звук и медиа - управление системой (стр. 22)
- Звук и медиа (стр. 20)



## Медиапроигрыватель - совместимые форматы файлов

В медиапроигрывателе можно воспроизводить множество типов файлов. Совместимые форматы представлены в таблицах ниже.

### Совместимые форматы файлов для CD/DVD-дисков

**ВНИМАНИЕ**

Двойной формат, двусторонние диски (DVD Plus, CD-DVD-формат) толще обычных компакт-дисков, и поэтому воспроизведение не гарантируется, и возможно появление помех.

Если на компакт-диске имеются mp3 и CDDA-дорожки, все композиции в формате mp3 игнорируются.

Аудиоформат	CD-Audio, mp3, wma, aac, m4a
Видеоформат	CD-Video, DVD-Video, divx, avi, asf

### Форматы файлов, совместимые с USB-портом

В таблице ниже приведены аудио и видео файлы, поддерживаемые системой при воспроизведении через USB-порт.

Аудиоформат	mp3, wma, aac, m4a
Видеоформат	divx, avi, asf

### Технические данные для файлов формата .avi и .divx

Для воспроизведения такого файла необходимо выполнение следующих критериев:

Версия DivX	3, 4, 5, 5:2
Размер изображения	32x32-720x576 пикселей
Частота кадров (частота видеокадров)	До 30 кадров/с Стандарт DivX
Общая пропускная способность (общая скорость передачи битов)	В среднем до 4 Мб/с, макс. 8 Мб/с (включая скорость передачи в битах видео- и аудиоданных)
Звуковой формат	MP3 (MPEG-1/2 Layer 3), MPEG-1 (Layer 2), AC3 (Dolby D) Характеристики звука см. в таблице ниже
Звуковые каналы (ch)	2ch для MP3/MPEG-1, 5.1ch для AC3

### Характеристики звука для файлов формата .avi и .divx

Формат	кГц	кбит/с
MPEG-1 Layer 2	44.1	64-384
	48	64-384
MPEG-2 Layer 3 (MP3)	16	8-160
	22.05	8-160
	24	8-160
MPEG-1 Layer 3 (MP3)	32	32-320 <sup>A</sup>
	44.1	32-320 <sup>A</sup>
	48	32-320 <sup>A</sup>
AC3	48	64-448

<sup>A</sup> За исключением 144 кбит/с.

### Технические данные для файлов формата .asf

Для воспроизведения такого файла необходимо выполнение следующих критериев:

Размер изображения	32x32-720x576 пикселей
Частота кадров (частота видеокадров)	До 30 кадров/с



Общая пропускная способность (общая скорость передачи битов)	До 384 кбит/с (включая скорость передачи в битах видео- и аудиоданных)
Звуковой формат	ITU-T G.726
Звуковые каналы (ch)	1ch Сtereo не поддерживается
Частота дискретизации звука (скорость звуковой коммутации)	8 кГц
Скорость звукового потока (скорость передачи в битах аудиоданных)	16, 24, 32 или 40 кбит/с (коммутация до 8 кГц)

## Дополнительная информация

- Воспроизведение и навигация - диски CD/DVD\* (стр. 44)
- Воспроизведение и навигация DVD\*-видеодисков (стр. 47)
- Воспроизведение и навигация - диски с записями аудио- и видеофайлов\* (стр. 45)
- Воспроизведение и навигация - внешние источники звука\* (стр. 52)

## Внешний источник звучания через порт AUX-/USB\*

К аудиосистеме можно подсоединить (стр. 51) внешний источник звука, например, iPod® или mp3-плеер



Для управления<sup>17</sup> источником звучания, подсоединенным к USB-порту, можно в этом случае пользоваться органами регулировки звука автомобиля. Вы не можете управлять модулем, подсоединенным к AUX-порту, из автомобиля.

В правой задней части туннельной консоли имеется выемка, в которой можно протянуть провода, чтобы они не мешали закрыть крышку.

Заряжаемые батарейки iPod® или mp3-плеера заряжаются (когда включено зажигание или работает двигатель), если устройство подсоединено к USB-порту.

## USB-память

Чтобы избежать затруднений при использовании USB-памяти, сохраняйте только музыкальные файлы. Системе требуется значительно больше времени для считывания сохраненных файлов, отличающихся от совместимых музыкальных файлов.



## ВНИМАНИЕ

Система поддерживает портативные носители с USB 2.0 и системой файлов FAT32 и может обрабатывать 1000 папок, содержащих до 254 подпапок/файлов в каждой папке. Исключение составляет верхний уровень, обрабатывающий до 1000 подпапок/файлов.



### **i** ВНИМАНИЕ

При использовании USB-памяти удлиненной версии рекомендуется пользоваться USB-кабелем с адаптером. Это предотвращает механический износ USB-разъема и подсоединенной USB-памяти.

### **USB-разветвитель**

Вы можете подсоединить USB-разветвитель к выводу USB и к нему подсоединить одновременно несколько USB-модулей. Для выбора USB-устройства в обычном режиме просмотра для USB нажмите **OK/MENU** и выберите **Выбрать устройство USB**.

### **MP3-проигрыватель**

Многие mp3-плееры имеют свою собственную систему файлов, которая не поддерживается системой автомобиля. Чтобы пользоваться mp3-плеером в системе автомобиля необходимо, чтобы он был установлен в положение **USB Removable device/Mass Storage Device**.

### **iPod®**

iPod® подзаряжается и питается от USB-порта с помощью соединительного провода плеера.

### **i** ВНИМАНИЕ

Система поддерживает воспроизведение звуковых файлов только от iPod®.

### **i** ВНИМАНИЕ

Когда источником звучания является iPod®, структура меню информационной системы автомобиля соответствует собственной структуре меню iPod®-плеера.

### **Дополнительная информация**

- Звук и медиа - управление системой (стр. 22)
- Воспроизведение и навигация - внешние источники звука\* (стр. 52)
- Регулировка громкости звука от внешнего источника (стр. 53)

### **Подключение внешнего источника звучания через порт AUX-/USB\***

Внешний источник звучания, например, iPod® или mp3-плеер, можно подсоединить к аудиосистеме через один из выходов на центральной консоли.



Выходы для подсоединения внешних источников звучания.

Для подключения источника звучания:

1. В обычном режиме просмотра для медиаисточника нажмите **MEDIA**, поверните **TUNE** до появляется нужного источника звучания **USB**, iPod или **AUX** и нажмите **OK/MENU**.
  - > При выборе USB на мониторе показывается **Подключить USB**.

<sup>17</sup> Относится только к медианосителям, подсоединенным к USB-порту.



2. Подсоедините источник звучания к одному из выходов в отделении для хранения центральной консоли (см. предыдущий рисунок).

Текст **USB считывается** показывается на мониторе, когда система считывает файловую структуру носителя. Считывание может продолжаться некоторое время в зависимости от структуры и количества файлов.

### ВНИМАНИЕ

Система поддерживает некоторые другие модели iPod® выпуска 2005 г. или позднее.

### ВНИМАНИЕ

Чтобы избежать повреждения USB интерфейса, отключайте его в случае короткого замыкания или повышенного потребления тока (может происходить, если подсоединенный модуль не соответствует USB-стандарту). Если ошибка устраняется, USB интерфейс вновь активируется автоматически, когда вы в следующий раз включаете зажигание.



### Дополнительная информация

- Внешний источник звучания через порт AUX-/USB\* (стр. 50)
- Воспроизведение и навигация - внешние источники звука\* (стр. 52)

## Воспроизведение и навигация - внешние источники звука\*

*Воспроизведение и навигация - внешние источники звука*<sup>18</sup>.

Относительно базовых функций воспроизведения и навигации - см. Управление системой (стр. 22). Ниже приводится более подробное описание.

Аудиофайлы обозначаются символом , видеофайлы\* символом , а папки символом .

Подробнее о поддерживаемых медиапроигрывателем форматах см. в разделе совместимые форматы файлов (стр. 49).

После окончания воспроизведения одного файла начинается воспроизведение другого файла (такого же типа) только из этой папки. Смена<sup>19</sup> папки выполняется автоматически, когда заканчивается воспроизведение всех файлов данной папки. Система автоматически распознает и заменяет настройку, когда к USB-порту подключается носитель только со звуковыми файлами или только с видеофайлами, и производит эти файлы. Однако система не изменяет настройку, если к USB-порту подключается носитель, содержащий как звуковые, так и видеофайлы, и продолжает воспроизводить предыдущий тип файлов.

## Функция поиска<sup>18</sup>

С помощью клавиатуры на панели управления центральной консоли вы можете вести поиск названия файла в данной папке.

Функцию поиска можно открыть либо поворотом **TUNE** (чтобы открыть структуру папок), либо если нажать на одну из кнопок с буквами. По мере ввода буквы или знака в поисковую строку вы приближаетесь к цели поиска. Через несколько секунд на дисплее появляются результаты поиска.

Чтобы начать воспроизведение файла, нажмите **OK/MENU**.

## Повторить папку<sup>20</sup>

Функция позволяет неоднократно воспроизводить файлы в папке. После завершения воспроизведения последнего файла вновь начинается воспроизведение первого файла.

1. Нажмите **OK/MENU**
2. Поверните **TUNE** до **Повторить папку**
3. Нажмите **OK/MENU**, чтобы активировать/отключить функцию.

## Ускоренная перемотка

Информация см. Ускоренная перемотка (стр. 46).

## Пауза

Когда уровень громкости снизится до нулевого или включается режим заглуше-

\* Опция/дополнительное оборудование, дополнительную информацию см. Введение.



ния звука MUTE, медиа-плеер переходит в режим паузы. Когда громкость увеличивается или режим MUTE отменяется повторным нажатием этой кнопки, медиа-плеер снова включается. Можно также включить паузу из системы меню<sup>21</sup>, нажав **OK/MENU** и выбрав **USB MENU**, а затем **Воспр./пауза**.

### ВНИМАНИЕ

Демонстрация видеofilма возможна только, когда автомобиль неподвижен. Когда автомобиль движется со скоростью выше прим. 8 км/ч, изображение отсутствует, и на мониторе показывается **Видео во время движ. невозмож.**, при этом звук все это время сохраняется. Изображение вновь появляется, как только скорость автомобиля оказывается ниже прим. 6 км/ч.

### Дополнительная информация

- Подключение внешнего источника звучания через порт AUX-/USB\* (стр. 51)
- Внешний источник звучания через порт AUX-/USB\* (стр. 50)
- Сканирование дорожек диска или звуковых файлов (стр. 46)

- Произвольный выбор дорожек диска или звуковых файлов (стр. 46)
- DivX® Video On Demand\* (стр. 48)
- Настройки изображения\* (стр. 48)

### Регулировка громкости звука от внешнего источника

*Установите громкость внешнего источника звучания (стр. 50). При слишком высокой или низкой громкости качество звука может снизиться.*

Если к выводу AUX подключен внешний источник звучания (например, mp3-плеер или iPod®), громкость звука этого источника звучания может отличаться от собственной громкости аудиосистемы (например, радио). Для регулировки громкости на вводе:

1. В обычном режиме просмотра для медиаисточника нажмите кнопку **MEDIA**, поверните **TUNE** до появления **AUX** и подождите пару секунд или нажмите **OK/MENU**.
2. Нажмите **OK/MENU** и поверните **TUNE** до **Вход. громк. AUX**. Подтвердите с помощью **OK/MENU**.
3. Поверните **TUNE**, чтобы отрегулировать громкость ввода AUX.

<sup>18</sup> Относится только к USB и iPod®.

<sup>19</sup> Это не происходит, если активирована функция Повторить папку.

<sup>20</sup> Относится только к USB.

<sup>21</sup> Не относится к iPod®



### ВНИМАНИЕ

При слишком высокой или низкой громкости звука внешнего источника качество звука может снизиться. Качество звука может быть ниже, если плеер подзаряжается, когда аудиосистема находится в режиме AUX. В этом случае избегайте подзарядки плеера от гнезда на 12 В.

### Дополнительная информация

- Звук и медиа - расширенные настройки звука (стр. 29)
- Звук и медиа - управление системой (стр. 22)

### Медиа Bluetooth®\*

Медиапроигрыватель автомобиля оснащен Bluetooth® и может с помощью беспроводной передачи воспроизводить файлы со звуковым потоком от внешних источников с Bluetooth®, а также от мобильных телефонов и карманных компьютеров.



Медиафункции Bluetooth®, органы управления, общий обзор

Устройство необходимо прежде всего зарегистрировать и подключить к автомобилю (стр. 56).

Навигация и управление звуком может осуществляться с кнопок центральной консоли или с клавиатуры\* на рулевом колесе. Для некоторых внешних устройств вы также можете менять дорожки с этого устройства.

Для воспроизведения звука сначала вы должны установить медиапроигрыватель автомобиля в положение Bluetooth.

Когда мобильный телефон подключен к автомобилю, вы можете также дистанционно управлять некоторыми функциями мобильного телефона, см. Bluetooth® – телефон с громкой связью\* (стр. 59). Для управления соответствующими функциями переключайтесь между главными источниками **TEL** и **MEDIA**.

### ВНИМАНИЕ

Медиапроигрыватель с Bluetooth® должен поддерживать профили Audio/Video Remote Control Profile (AVRCP) и Advanced Audio Distribution Profile (A2DP). В проигрывателе должна быть установлена версия AVRCP 1.3 и A2DP 1.2, иначе ряд функций может не работать.

Не все мобильные телефоны и медиапроигрыватели, представленные на рынке, полностью совместимы с функцией Bluetooth® медиапроигрывателя автомобиля. За информацией о совместимых телефонах и медиапроигрывателях Volvo рекомендует обратиться к авторизованному дилеру Volvo.

**ВНИМАНИЕ**

В медиапроигрывателе автомобиля можно воспроизводить звуковые файлы, используя функцию Bluetooth®.

**Дополнительная информация**

- Звук и медиа - управление системой (стр. 22)
- Подключение и отключение устройства Bluetooth®\* (стр. 55)
- Сканирование дорожек диска или звуковых файлов (стр. 46)
- Произвольный выбор дорожек диска или звуковых файлов (стр. 46)

**Подключение и отключение устройства Bluetooth®\***

*Автомобиль оснащен Bluetooth® и может без помощи проводов поддерживать связь с другими устройствами Bluetooth® после регистрации и подключения (стр. 56).*

Можно регистрировать не более 10 модулей Bluetooth®. Каждый модуль проходит регистрацию один раз. После регистрации устройство не требуется больше активировать как видимое/искомое.

Если при активированной функции Bluetooth® последнее подсоединенное устройство находится в пределах досягаемости, подсоединение к автомобилю выполняется автоматически. Когда автомобиль ведет поиск последнего подсоединенного устройства, название этого устройства показывается на мониторе. Для подключения к другому устройству нажмите **EXIT** и выберите смена устройства, см. стр. (стр. 57).

Когда устройство Bluetooth® находится вне пределов досягаемости от автомобиля, оно автоматически выключается. Возможно также ручное отключение (стр. 58) устройства. Если вы хотите отменить регистрацию устройства Bluetooth® в автомобиле, выберите Удаление устройства Bluetooth®\* (стр. 59). После этого автомобиль не будет автоматически искать это устройство.

Одновременно могут быть подключены два модуля Bluetooth®. телефон и медиаустройство, между которыми вы можете переключаться (стр. 57). Можно также звонить со своего телефона во время передачи потоковых аудиофайлов.

**Дополнительная информация**

- Звук и медиа - управление системой (стр. 22)
- Медиа Bluetooth®\* (стр. 54)
- Bluetooth® – телефон с громкой связью\* (стр. 59)



## Регистрация устройства Bluetooth®\*

Одновременно могут быть подключены два модуля Bluetooth®. Можно переключаться между одним телефоном и одним медиа-устройством. Можно также звонить со своего телефона во время передачи потоковых аудиофайлов.

Можно регистрировать не более 10 модулей Bluetooth®. Каждый модуль проходит регистрацию один раз. После регистрации устройство не требуется больше активировать как видимое/искомое.

### ВНИМАНИЕ

Во время обновления оперативной системы телефона регистрация телефона может прерываться. В этом случае отсоедините телефон, см. Удаление устройства Bluetooth®\* (стр. 59), и подключите его еще раз.

Подключение внешнего модуля может осуществляться разными способами в зависимости от того, подключался ли данный модуль ранее. Вариант подключения, показанный ниже, предполагает, что модуль подключается (регистрируется) в первый раз, и что отсутствуют другие подключенные модули. Показывает возможные варианты подключения телефона. Подключение медиа-устройства (стр. 54) выпол-

няется так же, но начинается с главного источника **MEDIA**.

Есть два способа подключения устройств: искать внешнее устройство из автомобиля или искать автомобиль с внешнего устройства. Если один способ не работает, вы можете попробовать другой.

Если у вас не открыт обычный режим просмотра для телефона, нажмите **TEL** на центральной консоли.

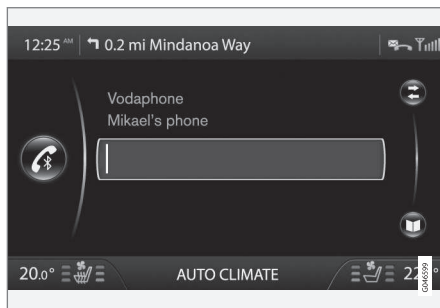

Пример обычного просмотра для телефона.

### Вариант 1: поиск внешнего модуля через систему меню автомобиля

1. Сделайте внешнее устройство искомым/видимым с помощью Bluetooth®, см. инструкцию к внешнему устройству или [www.volvocars.com](http://www.volvocars.com).

2. Нажмите **OK/MENU** и выполните указание на дисплее автомобиля.
  - > Теперь внешний модуль подключен и может управляться из автомобиля.

Если подсоединение выполнить не удалось, нажмите два раза на **EXIT** и выполните подсоединение по варианту 2.

### Вариант 2 - Найдите автомобиль, используя функцию Bluetooth® внешнего модуля

1. Автомобиль становится обнаруживаемым/видимым через Bluetooth®. Поверните **TUNE** до появления **Настройки телефона**, подтвердите с помощью **OK/MENU**, выберите **Видимый** и подтвердите с помощью **OK/MENU**.
2. Выберите **My Volvo Car** на дисплее внешнего модуля и следуйте инструкциям.
3. Во внешнем модуле укажите произвольный PIN-код и затем выберите подключение.
4. Нажмите **OK/MENU** и введите этот же PIN-код с кнопок на центральной консоли автомобиля.

После подсоединения внешнего модуля его название в Bluetooth®появляется на дисплее автомобиля, и после этого вы можете управлять модулем из автомобиля.



### Дополнительная информация

- Звук и медиа - управление системой (стр. 22)
- Подключение и отключение устройства Bluetooth®\* (стр. 55)

### Автоматическое подключение модуля Bluetooth®\*

*Если в автомобиле зарегистрировано (стр. 56) устройство Bluetooth®, автоматически подключается последнее подключенное устройство, когда оно находится в пределах досягаемости.*

Если при активированной функции Bluetooth® последнее подсоединенное устройство находится в пределах досягаемости, подсоединение выполняется автоматически. Когда автомобиль ведет поиск последнего подсоединенного устройства, название этого устройства показывается на мониторе. Если последнее подсоединенное устройство недоступно, система пытается подсоединить предыдущее подключенное устройство.

Для подключения к другому устройству нажмите **EXIT**, выберите подключение нового устройства (стр. 56) или переключение на другое, уже зарегистрированное устройство (стр. 57).

### Дополнительная информация

- Звук и медиа - управление системой (стр. 22)
- Подключение и отключение устройства Bluetooth®\* (стр. 55)

### Замена на другое устройство Bluetooth®\*

*Вы можете заменить подсоединенное устройство на другое, если в автомобиле установлено несколько устройств. Устройство необходимо сначала зарегистрировать (стр. 56) в автомобиле.*

### Замена медиамодуля

1. Убедитесь, что внешнее устройство доступно для поиска/узнаваемо в Bluetooth®, см. руководство для внешнего устройства.
2. В обычном режиме просмотра для Bluetooth®-медиаисточника нажмите **OK/MENU** и выберите **Изменить устройство**.
  - > Автомобиль ищет модуль, подключившийся ранее. Найденные внешние модули и соответствующие имена Bluetooth® показываются на мониторе.
3. Выберите устройство для подключения.
  - > Выполняется подсоединение выбранного внешнего устройства.

### Замена телефона

1. Убедитесь, что внешнее устройство доступно для поиска/узнаваемо в Bluetooth®, см. руководство для внешнего устройства.





2. В обычном режиме просмотра для телефона нажмите **ОК/MENU** и выберите **Изменить телефон**.
  - > Автомобиль ищет модуль, подключившийся ранее. Найденные внешние модули и соответствующие имена Bluetooth® показываются на мониторе.
3. Выберите устройство для подключения.
  - > Выполняется подсоединение выбранного внешнего устройства.

### Дополнительная информация

- Звук и медиа - управление системой (стр. 22)
- Подключение и отключение устройства Bluetooth®\* (стр. 55)

### Отключение устройства Bluetooth®\*

*Когда устройство Bluetooth® находится вне пределов досягаемости от автомобиля, оно автоматически выключается. Возможно также ручное отключение телефона.*

При отсоединении мобильного телефона текущий разговор можно продолжить через встроенный в мобильный телефон микрофон и динамик.

Функция громкой связи отключается, когда мотор останавливается и открывается дверь.

Если вы хотите снять с регистрации в автомобиле устройство Bluetooth®, выберите удалить устройство Bluetooth® (стр. 59). После этого автомобиль не будет выполнять автоматический поиск этого устройства.

### Отключение телефона вручную

Телефон можно отключить вручную, для этого в обычном режиме просмотра для телефона нажмите **ОК/MENU** и выберите **Отсоед. тел.**



### ВНИМАНИЕ

Даже если мобильный телефон отключен вручную, некоторые мобильные телефоны автоматически подключают последнюю подсоединенную гарнитуру громкой связи, например, когда начинается новый разговор.

### Дополнительная информация

- Звук и медиа - управление системой (стр. 22)
- Подключение и отключение устройства Bluetooth®\* (стр. 55)
- Медиа Bluetooth®\* (стр. 54)
- Bluetooth® – телефон с громкой связью\* (стр. 59)



### Удаление устройства Bluetooth®\*

Если Вы больше не хотите, чтобы устройство Bluetooth® было зарегистрировано в Вашем автомобиле, можно ли отменить (аннулировать) его регистрацию в автомобиле. После этого автомобиль не будет автоматически искать это устройство.

### Удаление медиамодуля

В обычном режиме просмотра для Bluetooth®-медиаисточника нажмите **OK/MENU** и выберите **Удалить устройство Bluetooth**. Поверните ручку **TUNE**, чтобы выбрать устройство, которое следует убрать, и подтвердите с помощью **OK/MENU**.

### Отсоедините телефон

В обычном режиме просмотра для телефона нажмите **OK/MENU** и выберите **Удалить устройство Bluetooth**. Поверните ручку **TUNE**, чтобы выбрать устройство, которое следует убрать, и подтвердите с помощью **OK/MENU**.

### Дополнительная информация

- Звук и медиа - управление системой (стр. 22)
- Подключение и отключение устройства Bluetooth®\* (стр. 55)
- Медиа Bluetooth®\* (стр. 54)
- Bluetooth® – телефон с громкой связью\* (стр. 59)

### Bluetooth® – телефон с громкой связью\*

Мобильный телефон с Bluetooth® можно подключить к автомобилю без использования проводов.



Функции телефона, обзор органов управления.

Устройство необходимо прежде всего зарегистрировать и подключить к автомобилю (стр. 56).

В аудио/медиасистеме используется принцип громкой связи с возможностью дистанционного управления рядом функций мобильного телефона. Мобильным телефоном можно управлять с собственной клавиатуры телефона независимо от того, подключен он или нет.

Когда мобильный телефон подключен к автомобилю, вы можете одновременно

перекачивать потоковые звуковые файлы с телефона или другого устройства, подключенного по технологии Bluetooth®, см. Медиа Bluetooth®\* (стр. 54). Для управления соответствующими функциями переключайтесь между главными источниками **TEL** и **MEDIA**.



### ВНИМАНИЕ

Лишь некоторые мобильные телефоны полностью совместимы с функцией громкой связи. Volvo рекомендует обратиться к официальному дилеру Volvo, чтобы получить информацию о совместимых телефонах.

### Активировать

Короткое нажатие на **TEL**: активация/поиск последнего подключенного телефона. Если телефон уже подключен, то при нажатии **TEL** открывается контекстное меню с часто используемыми опциями меню для телефона. Символ  означает, что телефон подключен.

### Совершение вызова

1. Убедитесь, что справа сверху монитора показывается символ  и функция громкой связи установлена в режиме телефона.



2. Введите или нужный номер, или короткий номер (стр. 67). Или в режиме обычного просмотра вы можете повернуть **TUNE** право, чтобы открыть телефонную книгу, или влево, чтобы получить доступ к списку всех звонков. Для получения информации о телефонной книге см. Телефонная книга\* (стр. 62).

3. Нажмите **OK/MENU**.

Разговор прерывается с помощью **EXIT**.

### Дополнительная информация

- Звук и медиа - управление системой (стр. 22)
- Bluetooth® громкая связь\* – обзор (стр. 60)
- Подключение и отключение устройства Bluetooth®\* (стр. 55)
- Функции вызова\* (стр. 60)
- Bluetooth® громкая связь телефона\* - настройки звука (стр. 61)
- Bluetooth®\* информация о версии (стр. 62)

### Bluetooth® громкая связь\* – обзор

Обзор системы для телефона с громкой связью Bluetooth®.

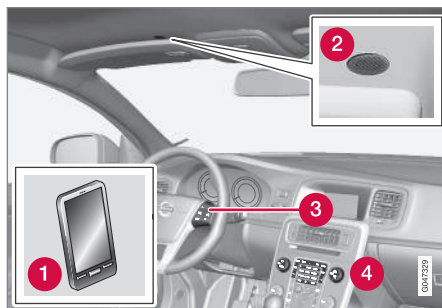

Обзор системы

- 1 Мобильный телефон
- 2 Микрофон
- 3 Клавиатура на рулевом колесе
- 4 Панель управления в центральной консоли

### Дополнительная информация

- Звук и медиа - управление системой (стр. 22)
- Bluetooth® – телефон с громкой связью\* (стр. 59)
- Подключение и отключение устройства Bluetooth®\* (стр. 55)

### Функции вызова\*

Функции обращения с телефонными звонками.

#### Входящий вызов

- Нажмите **OK/MENU**, чтобы ответить на звонок даже, если аудиосистема находится, например, в режиме **RADIO** или **MEDIA**.

Чтобы отклонить или завершить звонок, нажмите **EXIT**.

#### Авто-ответ

Функция авто-ответа позволяет принимать входящие звонки автоматически.

- Чтобы активировать/отключить, в обычном режиме просмотра для телефона нажмите **OK/MENU** и выберите **Опции звонка → Автоответ**.

#### Меню входящих звонков

В обычном режиме просмотра для телефона при нажатии **OK/MENU** во время ведения разговора открываются следующие функции:

- **Убрать звук** – микрофон аудиосистемы отключается.
- **Моб. телефон** – Разговор переводится с громкой связи на мобильный телефон. Для некоторых мобильных телефонов подключение прерывается. Это нормально. Функция гром-



кой связи спрашивает, хотите ли вы выполнить подсоединение вновь.

- **Набрать №** – возможность выполнить еще один звонок с помощью кнопок с цифрами (текущий разговор переводится в режим ожидания).

### Списки звонков

Списки звонков копируются в функцию "свободные руки" каждый раз при новом подсоединении, а затем редактируются во время подсоединения. В режиме обычного просмотра поверните **TUNE** влево, чтобы открыть список звонков для **Все звонки**.

В обычном режиме просмотра для телефона нажмите **OK/MENU** и выберите **Все звонки**, чтобы открыть все списки звонков:

- **Все звонки**
- **Пропущенные звонки**
- **Принятые звонки**
- **Набранные номера**
- **Продолжительность звонка**



### ВНИМАНИЕ

Некоторые мобильные телефоны показывают список последних набранных номеров в обратном порядке.

### Голосовая почта

Короткий номер голосовой почты можно в обычном режиме просмотра для телефона запрограммировать, чтобы затем открывать длительным нажатием **1**.

Чтобы изменить номер голосовой почты, в обычном режиме просмотра для телефона нажмите **OK/MENU** и выберите **Опции звонка** → **Номер голосовой почты** → **Изменить номер**. Если в памяти такой номер отсутствует, это меню можно открыть длительным нажатием на **1**.

### Дополнительная информация

- Звук и медиа - управление системой (стр. 22)
- Bluetooth® – телефон с громкой связью\* (стр. 59)
- Bluetooth® громкая связь телефона\* - настройки звука (стр. 61)
- Телефонная книга\* (стр. 62)

### Bluetooth® громкая связь телефона\* - настройки звука

*Можно настроить громкость разговора, громкость аудиосистемы, громкость звонка и других звуковых сигналов.*

#### Громк. тел. зв.

Громкость разговора можно изменить только во время разговора. Используйте кнопки на рулевом колесе\* или поверните ручку **VOL**.

#### Громкость аудиосистемы

При отсутствии текущего разговора громкость аудиосистемы регулируется как обычно повтором **VOL**.

Если при поступлении звонка активирован источник звучания, его звук может приглушаться автоматически. Чтобы активировать/отключить, в обычном режиме просмотра для телефона нажмите **OK/MENU** и выберите **Настройки телефона** → **Звук и громкость** → **Убрать звук радио**.

#### Громкость звонка

В обычном режиме просмотра для телефона нажмите **OK/MENU** и выберите **Настройки телефона** → **Звук и громкость** → **Громкость рингтона**. Отрегулируйте поворотом **VOL**, нажмите **OK/MENU**, чтобы услышать громкость звука, и нажмите **EXIT**, чтобы сохранить.



## Сигналы звонка

Вы можете выбрать сигналы звонка, включенные в функцию громкой связи. Для этого в обычном режиме просмотра для телефона нажмите **OK/MENU** и затем выберите **Настройки телефона** → **Звук и громкость** → **Рингтоны** → **Сигнал звонка 1** и т.д.



### ВНИМАНИЕ

В некоторых подключенных мобильных телефонах сигнал вызова не отключается, если используется один из встроенных в громкую связь сигналов.

Чтобы выбрать сигнал звонка<sup>22</sup> подключенного телефона, в обычном режиме просмотра для телефона нажмите **OK/MENU** и выберите **Настройки телефона** → **Звук и громкость** → **Рингтоны** → **Рингтон мобильного телефона**.

## Дополнительная информация

- Звук и медиа - управление системой (стр. 22)
- Bluetooth® – телефон с громкой связью\* (стр. 59)

## Bluetooth®\* информация о версии

*Показывает текущую версию Bluetooth® в автомобиле.*

Установленную в автомобиле версию Bluetooth® можно увидеть в обычном режиме просмотра главных источников **MEDIA** или **TEL**:

- Нажмите **OK/MENU** и выберите **Версия ПО Bluetooth в авто**.
- Нажмите **OK/MENU** и выберите **Настройки телефона** → **Версия ПО Bluetooth**.

## Дополнительная информация

- Звук и медиа - управление системой (стр. 22)
- Bluetooth® – телефон с громкой связью\* (стр. 59)
- Медиа Bluetooth®\* (стр. 54)

## Телефонная книга\*

*Существует две телефонные книги, которые в автомобиле объединяются и показываются в виде единой телефонной книги.*

- Автомобиль загружает телефонную книгу подсоединенного телефона и показывает ее только в том случае, когда данный мобильный телефон подсоединен.
- В автомобиле имеется также и встроенная телефонная книга. В нее записываются все контакты, сохраняемые в автомобиле, независимо от того, какой телефон был подсоединен во время процедуры сохранения. Эти контакты могут просмотреть все пользователи независимо от того, какой мобильный телефон подсоединен к автомобилю. Если контакт сохранен в автомобиле, у записи в телефонной книге появляется символ .

<sup>22</sup> Не поддерживается всеми мобильными телефонами.

**ВНИМАНИЕ**

Если в запись в телефонной книге мобильного телефона внести изменения из автомобиля, это приведет к созданию в телефонной книге автомобиля новой записи, т.е. изменения не сохраняются в мобильном телефоне. В автомобиле это будет выглядеть, как дубликат записи с различными иконками. Помните также, что при сохранении короткого номера или внесении изменений в данные контакта, в телефонной книге автомобиля создается новая запись.

Все действия с телефонной книгой могут выполняться в том случае, когда наверху справа монитора показывается символ  и функция громкой связи установлена в режиме телефона.

Аудио/медиа система сохраняет копию телефонной книги каждого зарегистрированного мобильного телефона. Телефонная книга может быть автоматически скопирована в аудио/медиа систему при каждом подключении.

- Чтобы активировать/отключить функцию, в обычном режиме просмотра для телефона нажмите **OK/MENU** и выберите **Настройки телефона** → **Загрузка телефонной книги**.

Если в этой телефонной книге содержатся данные о вызываемом абоненте, они показываются на мониторе.

**Дополнительная информация**

- Звук и медиа - управление системой (стр. 22)
- Bluetooth® – телефон с громкой связью\* (стр. 59)
- Телефонная книга\* – быстрый поиск контактов (стр. 63)
- Телефонная книга\* – таблица знаков на клавиатуре центральной консоли (стр. 64)
- Телефонная книга\* – поиск контактов (стр. 65)
- Телефонная книга\* – новый контакт (стр. 66)
- Телефонная книга\* – короткие номера (стр. 67)
- Телефонная книга\* – получение vCard (стр. 68)
- Телефонная книга\* – состояние памяти (стр. 68)
- Телефонная книга\* – очистка (стр. 68)

**Телефонная книга\* – быстрый поиск контактов**

В обычном режиме просмотра для телефона поверните **TUNE** вправо, чтобы открыть список контактов.

Поверните **TUNE**, чтобы выбрать запись, и нажмите **OK/MENU**, чтобы выполнить звонок.

В записи под именем указывается номер телефона, который выбран, как стандартный. Символ > справа от контакта показывает, что для данного контакта сохранены несколько номеров телефонов. Чтобы увидеть номера, нажмите **OK/MENU**. Поверните **TUNE**, чтобы изменить и набрать другой номер – не тот, который выбран по умолчанию. Нажмите **OK/MENU**, чтобы осуществить соединение.

Вы можете вести поиск контактов, набирая с помощью клавиатуры центральной консоли начальные буквы имени. Функции кнопок см. Телефонная книга\* – таблица знаков на клавиатуре центральной консоли (стр. 64).

В режиме обычного просмотра список контактов можно также открыть, если нажать и удерживать кнопку на клавиатуре центральной консоли, которая соответствует первой букве имени. Если вы, например, длительно нажмете на кнопку **6**, открывается та часть списка, в которую включены записи на букву **M**.



## Дополнительная информация

- Звук и медиа - управление системой (стр. 22)
- Bluetooth® – телефон с громкой связью\* (стр. 59)
- Телефонная книга\* (стр. 62)

## Телефонная книга\* – таблица знаков на клавиатуре центральной консоли

Таблица возможных символов для использования в телефонной книге.

Кнопка	Функция
1	Пробел . , - ? @ : ; / ( ) 1
2 ABC	A B C Å Ä Æ À Ç 2
3 DEF	D E F È É 3
4 GHI	G H I Ì 4
5 JKL	J K L 5
6 MNO	M N O Ö Ø Ñ Ò 6
7 PQRS	P Q R S 7
8 TUV	T U V Ü Û 8
9 WXYZ	W X Y Z 9
* FAV	Переключение между заглавными и строчными буквами.

Кнопка	Функция
0 +	+ 0 p w
# INFO	# *

## Дополнительная информация

- Звук и медиа - управление системой (стр. 22)
- Bluetooth® – телефон с громкой связью\* (стр. 59)
- Телефонная книга\* (стр. 62)



## Телефонная книга\* – поиск контактов

Поиск записи в телефонной книге (стр. 62).

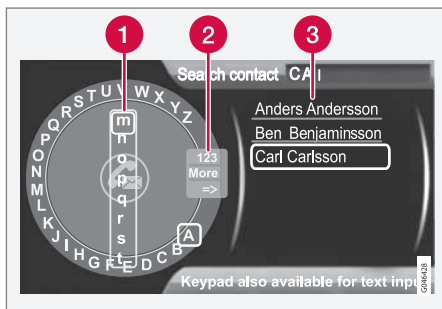

Для поиска записей с помощью текстового кольца.

- 1 Список знаков
- 2 Изменение режима ввода (см. таблицу ниже).
- 3 Телефонная книга

Для поиска или редактирования контакта в обычном режиме просмотра для телефона нажмите **OK/MENU** и выберите

Телефонная книга → Поиск.

## ВНИМАНИЕ

В High Performance текстовое кольцо отсутствует, и поэтому **TUNE** не может использоваться для ввода знаков, а используются только кнопки с цифрами и буквами на панели управления центральной консоли.

1. поверните **TUNE** до нужной буквы и, чтобы подтвердить, нажмите **OK/MENU**. Вы можете также пользоваться кнопками с цифрами и буквами на панели управления центральной консоли.
2. Продолжите со следующей буквой и т.д. В телефонной книге (3) отображается результат поиска.
3. Для перехода из режима набора к цифрам или специальным знакам или переключения на телефонную книгу поверните **TUNE** до одного из вариантов выбора (пояснение см. в таблице ниже), приведенных в списке для выбора режима набора (2), и нажмите **OK/MENU**.

123/ABC	Переход между буквами и цифрами выполняется с помощью <b>OK/MENU</b> .
След.	Переход к специальным знакам выполняется с помощью <b>OK/MENU</b> .
=>	Открывается телефонная книга (3). Поверните <b>TUNE</b> , чтобы выбрать контакт, и нажмите <b>OK/MENU</b> , чтобы открыть сохраненный номер и другую информацию.

Кратким нажатием **EXIT** удаляется введенный знак. Длительным нажатием **EXIT** удаляются все введенные знаки.

Если нажать на кнопку с цифрой на центральной консоли в тот момент, когда показывается алфавитный диск (см. предыдущий рисунок), на мониторе появляется список знаков (1). Продолжайте нажимать на кнопку с цифрой до появления нужной буквы, а затем отпустите. Продолжите со следующей буквой и т.д. После того, как кнопка нажата, подтверждение ввода данного знака происходит при нажатии другой кнопки.

Чтобы набрать цифру, удерживайте нажатой соответствующую кнопку.



## Дополнительная информация

- Звук и медиа - управление системой (стр. 22)
- Bluetooth® – телефон с громкой связью\* (стр. 59)

## Телефонная книга\* – новый контакт

Создание нового контакта в телефонной книге.

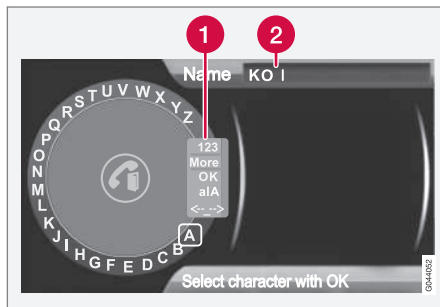

Ввод букв для новой записи.

- 1 Изменение режима ввода (см. таблицу ниже)
- 2 Поле набора

Новый контакт можно добавить, если в обычном режиме просмотра для телефона нажать **OK/MENU**, и выбрать **Телефонная книга** → **Новый контакт**.

### **i** ВНИМАНИЕ

В High Performance текстовое кольцо отсутствует, и поэтому **TUNE** не может использоваться для ввода знаков, а используются только кнопки с цифрами и буквами на панели управления центральной консоли.

1. Когда выделяется строка **Имя**, нажмите **OK/MENU**, чтобы открыть режим ввода данных (рисунок выше).
2. поверните **TUNE** до нужной буквы и, чтобы подтвердить, нажмите **OK/MENU**. Вы можете также пользоваться кнопками с цифрами и буквами на панели управления центральной консоли.
3. Продолжите со следующей буквой и т.д. На мониторе в поле набора (2) показывается введенное имя.
4. Для перехода из режима ввода данных к цифрам, специальным символам, переключения между заглавными/строчными буквами и пр., поворотом ручки **TUNE** выберите один из вариантов (пояснение см. в таблице ниже), приведенных в списке (1), и нажмите **OK/MENU**.

Когда вы завершили ввод имени, выберите **OK** в списке на мониторе (1) и нажмите **OK/MENU**. После этого точно также введите номер телефона.

Когда номер телефона записан, нажмите **OK/MENU** и выберите вид телефона (**Мобильный**, **Главная**, **Работа** или **Общие**). Для подтверждения нажмите **OK/MENU**.



После завершения ввода всех данных выберите в меню **Сохранить контакт**, чтобы сохранить запись.

<b>123/AB C</b>	Переход между буквами и цифрами выполняется с помощью <b>OK/MENU</b> .
<b>След.</b>	Переход к специальным знакам выполняется с помощью <b>OK/MENU</b> .
<b>OK</b>	Сохраните и вернитесь к <b>Добавить контакт</b> с помощью <b>OK/MENU</b> .
<b>a A</b>	Переход между заглавными и строчными буквами выполняется с помощью <b>OK/MENU</b> .
<b>&lt;-- --&gt;</b>	Нажмите <b>OK/MENU</b> ; курсор устанавливается в поле набора (2) в верхней части монитора. Курсор можно теперь перемещать с помощью <b>TUNE</b> так, чтобы, например, вставить новые буквы или строки с помощью <b>EXIT</b> . Чтобы вставить новые буквы, сначала вернитесь в режим ввода данных. Нажмите для этого <b>OK/MENU</b> .

### Дополнительная информация

- Звук и медиа - управление системой (стр. 22)
- Bluetooth® – телефон с громкой связью\* (стр. 59)
- Телефонная книга\* (стр. 62)

### Телефонная книга\* – короткие номера

Сохранение коротких номеров в телефонной книге (стр. 62) облегчает звонки по номеру или из списка контактов.

Короткий номер можно сохранить, если в обычном режиме просмотра для телефона нажать **OK/MENU**, и выбрать **Меню телефона → Телефонная книга → Однокнопочный набор**.

В режиме телефона звонок на короткий номер можно выполнить с клавиатуры центральной консоли. Для этого нажмите кнопку с цифрой, а затем **OK/MENU**. Если на коротком номере отсутствует сохраненный контакт, вы можете сохранить контакт на выбранном коротком номере.

### Дополнительная информация

- Звук и медиа - управление системой (стр. 22)
- Bluetooth® – телефон с громкой связью\* (стр. 59)



### Телефонная книга\* – получение vCard

Получение электронных визитных карточек (vCard) в телефонную книгу (стр. 62) автомобиля.

Вы можете принимать в телефонную книгу автомобиля vCard с других мобильных телефонов (не подсоединенных в данный момент к автомобилю). Для этого установите в автомобиле режим узнавания Bluetooth®. Чтобы активировать функцию, в обычном режиме просмотра для телефона нажмите **OK/MENU** и выберите **Телефонная книга → Принять vCard**.

### Дополнительная информация

- Звук и медиа - управление системой (стр. 22)
- Bluetooth® – телефон с громкой связью\* (стр. 59)

### Телефонная книга\* – состояние памяти

Показать состояние памяти телефонной книги (стр. 62).

Чтобы увидеть состояние памяти телефонной книги автомобиля и телефонной книги подключенного мобильного телефона, в обычном режиме просмотра для телефона нажмите **OK/MENU** и выберите **Телефонная книга → Статус памяти**.

### Дополнительная информация

- Звук и медиа - управление системой (стр. 22)
- Bluetooth® – телефон с громкой связью\* (стр. 59)

### Телефонная книга\* – очистка

Очистка встроенной в память автомобиля телефонной книги (стр. 62).

Телефонную книгу в автомобиле можно удалить. Для этого в обычном режиме просмотра для телефона нажмите **OK/MENU** и выберите **Телефонная книга → Удалить телефонную книгу**.



### ВНИМАНИЕ

При очистке телефонной книги автомобиля записи удаляются только из телефонной книги автомобиля. Контакты в телефонной книге мобильного телефона сохраняются.

### Дополнительная информация

- Звук и медиа - управление системой (стр. 22)
- Bluetooth® – телефон с громкой связью\* (стр. 59)

**TV\***

Изображение на ТВ показывается только, если автомобиль неподвижен. Когда автомобиль движется со скоростью выше прим. 6 км/ч, изображение исчезает, однако звук все это время сохраняется. Изображение появляется вновь после остановки автомобиля.



ТВ-функции, общий обзор органов управления

Относительно базовых функций см. Звук и медиа - управление системой (стр. 22).

**ВНИМАНИЕ**

Эта система поддерживает ТВ-вещание только в тех странах, которые транслируют в формате трег-2 или трег-4 и используют стандарт DVB-T. Система не поддерживает аналоговое вещание.

**ВНИМАНИЕ**

Изображение на ТВ показывается только, если автомобиль неподвижен. Когда автомобиль движется со скоростью выше прим. 6 км/ч, изображение исчезает, и на мониторе показывается **Видео во время движ. невозмож.**, при этом звук все это время сохраняется. Изображение появляется вновь после остановки автомобиля.

У автомобилей с RSE задние крылья не закрываются.

**ВНИМАНИЕ**

Прием зависит как от силы, так и качества сигнала. Различные факторы могут вызывать помехи при трансляции, например, высокие здания или удаленность ТВ-передатчика. Зона действия может также зависеть от того, в какой точке страны находится ваш автомобиль.

**ВАЖНО**

В некоторых странах на использование этого оборудования требуется ТВ-лицензия.

**Просмотр передач по ТВ**

- В обычном режиме просмотра медиа-источника нажмите **MEDIA**, поверните **TUNE**, чтобы открыть **TV**, и нажмите **OK/MENU**.
  - > Начинается новый поиск, и через мгновение показывается последний просматриваемый канал.

**Смена канала**

Смену канала можно выполнить следующим образом:

- Поверните **TUNE**. Показывается список всех доступных в данном регионе каналов. Если какой-то из этих каналов был ранее сохранен в настройках, справа от названия канала показывается номер предварительного выбора. Продолжайте вращать **TUNE** до выбора нужного канала и нажмите **OK/MENU**.
- Если нажать одну из кнопок предварительного выбора (0-9).
- Если кратко нажать на кнопку **⏪** / **⏩**. Показывается следующий доступный в этом регионе канал.



## ВНИМАНИЕ

Если вы переезжаете на автомобиле внутри страны, например, из одного города в другой, то каналы предварительного выбора могут оказаться не доступными на новом месте, так как частотные диапазоны могут изменяться. Поэтому выполните новый поиск и сохраните новый список предварительно выбранных каналов, см. Сохранение доступных каналов ТВ в предварительных настройках (стр. 71).

## ВНИМАНИЕ

Если прием отсутствует на кнопках предварительного выбора, это может быть связано с тем, что автомобиль переместился из того места, где проводился поиск ТВ-каналов, например, если вы переехали из Германии во Францию. В этом случае необходимо выбрать новую страну и выполнить новый поиск.

### Дополнительная информация

- Поиск ТВ\*-каналов/Предварительного списка (стр. 70)
- ТВ\* - работа с каналами (стр. 71)
- Информация о транслируемой ТВ\*-программе (стр. 72)
- ТВ-текст\* (стр. 72)
- Настройки изображения\* (стр. 48)

- Потеря приема ТВ\*-канала (стр. 73)

### Поиск ТВ\*-каналов/ Предварительного списка

*После поиска ТВ-каналов доступные каналы сохраняются в предварительном списке.*

1. В обычном режиме просмотра ТВ-каналов нажмите **OK/MENU**.
2. Поверните **TUNE** до появления **Меню ТВ** и нажмите **OK/MENU**.
3. Поверните **TUNE** до появления **Выбрать страну** и нажмите **OK/MENU**.
  - > Если ранее были выбраны одна или несколько стран, они показываются в списке.
4. Поверните **TUNE** до появления либо **Другие страны**, либо одной из ранее выбранных стран. Нажмите **OK/MENU**.
  - > Показывается список всех доступных стран.



5. Поворотом **TUNE** выберите страну (например, Швеция) и нажмите **OK/MENU**.
- > Начинается автоматический поиск доступных ТВ-каналов, который продолжается некоторое время. В это время на экране транслируется канал, который найден и сохранен в предварительном выборе. После завершения поиска на экране показывается сообщение и изображение. Список предварительно выбранных каналов (макс. 30 шт.) готов, и вы можете им пользоваться. Смену канала см. Смена канала (стр. 69).

Поиск и сохранение выбранных каналов можно прерывать с помощью **EXIT**.

#### Дополнительная информация

- Звук и медиа - управление системой (стр. 22)
- TV\* (стр. 69)
- ТВ\* - работа с каналами (стр. 71)

#### ТВ\* - работа с каналами

*Список предварительно выбранных каналов можно редактировать. Вы можете изменить порядок перечисления каналов в списке. Один канал ТВ может находиться в нескольких позициях списка предварительной настройки. Положение ТВ-канала в списке предварительной настройки может также варьировать.*

Чтобы изменить порядок перечисления в списке предварительной настройки, в обычном режиме просмотра ТВ-каналов нажмите на **OK/MENU** и выберите **Сортировать установки**.

1. Поверните **TUNE** до канала, который вы хотите переместить в списке, и подтвердите с помощью **OK/MENU**.
  - > Выбранный канал выделяется.
2. Поверните **TUNE** до новой позиции в списке и подтвердите с помощью **OK/MENU**.
  - > Каналы меняются местами.

Кроме каналов, сохраненных в списке предварительного выбора (макс. 30шт.), в регионе имеются и другие доступные каналы. Вы можете включить канал в список предварительного выбора.

#### Сохранение доступных каналов ТВ в предварительных настройках

Если вы переезжаете внутри страны, например, из одного города в другой, то каналы предварительного выбора могут оказаться не доступными на новом месте, так как частотные диапазоны могут изменяться. В этом случае вы можете выполнить новый поиск и сохранить новый список предварительно выбранных каналов.

1. В обычном режиме просмотра ТВ-каналов нажмите **OK/MENU**.
2. Поверните **TUNE** до появления **Меню ТВ** и нажмите **OK/MENU**.
3. Поверните **TUNE** до появления **Автосохранение** и нажмите **OK/MENU**.
  - > Начинается автоматический поиск доступных ТВ-каналов, который продолжается некоторое время. В это время на экране транслируется канал, который найден и сохранен в предварительном выборе. После завершения поиска на экране показывается сообщение и изображение. Список предварительно выбранных каналов (макс. 30 шт.) готов, и вы можете им пользоваться. Смену канала см. Смена канала (стр. 69).



### Сканирование ТВ-каналов

Функция ведет автоматический поиск в частотном диапазоне всех имеющихся в этом регионе каналов. Если канал найден, он транслируется в течение прим. 10 секунд, а затем поиск продолжается. Поиск останавливается **EXIT**, в этом случае продолжается трансляция канала, который вы только что смотрели. Поиск не изменяет список предварительного выбора.

Чтобы активировать сканирование, в обычном режиме просмотра ТВ-каналов нажмите **OK/MENU** и выберите **Сканирование**.

### Дополнительная информация

- Звук и медиа - управление системой (стр. 22)
- TV\* (стр. 69)
- Поиск ТВ\*-каналов/Предварительного списка (стр. 70)

### Информация о транслируемой ТВ\*-программе

*Нажав на кнопку (стр. 22) **INFO**, вы можете получить информацию о транслируемой программе, следующей программе и времени начала этой программы.*

Если нажать на кнопку **INFO** еще раз, в некоторых случаях вы можете получить дополнительную информацию о данной программе, например, время начала и завершения трансляции программы и краткое описание транслируемой программы.

Для возвращения к ТВ-изображению на экране подождите несколько секунд или нажмите **EXIT**.

### Дополнительная информация



- Звук и медиа - управление системой (стр. 22)
- TV\* (стр. 69)

### ТВ-текст\*

*Это можно увидеть в ТВ-тексте.*

Это делается так:

1. Нажмите кнопку  на пульте дистанционного управления.
2. Чтобы выбрать страницу, кнопками с цифрами (0-9) введите номер страницы (3 цифры).
  - > Страница появляется автоматически.

Для перехода к следующей странице укажите новый номер страницы или нажмите кнопку  /  на дистанционном пульте.

Вернуться к ТВ-изображению можно с помощью **EXIT**, или если нажать на кнопку  дистанционного пульта.

С помощью цветных кнопок на дистанционном пульте вы можете также управлять телетекстом.

### Дополнительная информация

- Звук и медиа - управление системой (стр. 22)
- TV\* (стр. 69)
- Пульт дистанционного управления\* (стр. 73)



### Потеря приема ТВ\*-канала

Если сигнал транслируемого ТВ-канала пропадает, изображение "замораживается". После возврата приема сигнала трансляция возобновляется.

Если сигнал транслируемого ТВ-канала пропадает, изображение "замораживается". Вскоре после этого появляется сообщение о том, что прием данного ТВ-канала потерян и что ведется новый поиск данного канала. После возврата приема сигнала трансляция ТВ-канала возобновляется. Когда появляется такое сообщение, вы можете в любой момент поменять канал.

Появление сообщения **Потеря приема, поиск** связано с тем, что система обнаружила отсутствие приема всех ТВ-каналов. Возможная причина этого заключается в том, что вы переехали в другую страну, и в системе указана неправильная страна. В этом случае измените страну согласно Поиск ТВ\*-каналов/Предварительного списка (стр. 70).

### Дополнительная информация

- Звук и медиа - управление системой (стр. 22)
- TV\* (стр. 69)

### Пульт дистанционного управления\*

Дистанционный пульт можно использовать для всех функций аудио/медиа-системы. Функции кнопок дистанционного пульта аналогичны функциям кнопок на центральной консоли или кнопок\* на рулевом колесе.



- 1 Соответствует **TUNE** на центральной консоли.

При использовании дистанционного пульта сначала нажмите на положение **F** кнопки



## 03 Звук и медиа



. После этого направьте дистанционный пульт на ИК-приемник, расположенный справа от **INFO** кнопки (стр. 22) в центральной консоли.

### ПРЕДОСТЕРЕЖЕНИЕ

Храните незакрепленные предметы, такие как мобильный телефон, камера, дистанционный пульт дополнительного оборудования и пр., в отделении для перчаток или в других отделениях для хранения. Иначе при резком торможении или в момент столкновения они могут нанести вред пассажирам, находящимся в автомобиле.

### ВНИМАНИЕ

Не допускайте воздействие на дистанционный ключ сильного солнечного света (например, на приборной панели) – батарейки могут выйти из строя.





### Дополнительная информация

- Звук и медиа - управление системой (стр. 22)
- Пульт дистанционного управления\* - функции (стр. 74)
- Пульт дистанционного управления\* - замена батареек (стр. 75)

### Пульт дистанционного управления\* - функции

*функции, которыми можно управлять с пульта дистанционного управления.*

Кнопка	Функция
	Переключение между: L = Левый задний экран* F = Передний монитор R = Правый задний экран*
<b>NAV</b>	Переход к навигации*
<b>RADIO</b>	Выбор радио-источника (например, <b>FM1</b> )
<b>MEDIA</b>	Переход к медианосителю (Диск, TV* и т.п.)
<b>TEL</b>	Переход к громкой связи* Bluetooth®
	Переход/перемотка назад, смена дорожки/произведения
	Воспроизведение/пауза
	Остановка
	Переход/перемотка вперед, смена дорожки/произведения

Кнопка	Функция
<b>DVD MENU</b>	Меню
<b>EXIT</b> 	Возврат к предыдущей позиции, отмена функции, удаление введенных знаков
	Навигация вверх/вниз
	Перемещение вправо/влево
<b>OK MENU</b>	Подтверждение выбора или переход к системе меню выбранного источника
	Громкость звука, уменьшение
	Громкость звука, увеличение
0-9	Выбор сохраненных каналов, ввод цифр и букв
<b>FAV</b> *	Быстрый выбор избранной функции
<b>INFO</b> #	Информация о программе, композиции и т.п. Используется также для получения дополнительной информации, которая может отображаться на дисплее



Кнопка	Функция
	Выбор языка звуковой дорожки
	Субтитры, выбор языка текста
	ТВ-текст*, вкл/выкл

#### Дополнительная информация

- Звук и медиа - управление системой (стр. 22)
- Пульт дистанционного управления\* (стр. 73)

#### Пульт дистанционного управления\* - замена батареек

*Как заменить батарейки в пульте дистанционного управления для аудио/медиа-системы.*

#### ВНИМАНИЕ

Обычно срок службы батареек составляет 1-4 года и зависит от частоты использования дистанционного пульта.

Дистанционный пульт работает от четырех батареек типа AA-/LR6.

В длительные поездки захватите с собой запасные батарейки.

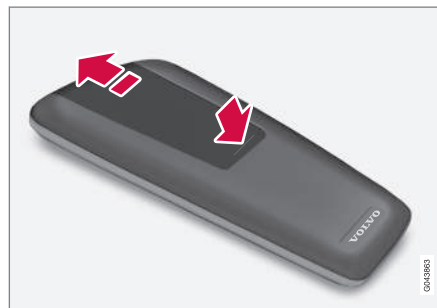

1. Нажмите фиксатор на крышке кармана для батареек и сместите крышку в направлении ИК-объектива.
2. Выньте отработанные батарейки, установите новые батарейки согласно символам в кармане для батареек.
3. Установите на место крышку.

#### ВНИМАНИЕ

Использованные батарейки утилизируются согласно нормам по охране окружающей среды.

#### Дополнительная информация

- Пульт дистанционного управления\* (стр. 73)



## Звук и медиа - обзор меню

Обзор возможных опций и настроек меню аудио/медиа-системы.

### РАДИО

- AM (стр. 76)<sup>23</sup>
- FM (стр. 76)
- DAB (стр. 77)

### МЕДИА

- CD Audio (стр. 78)
- CD/DVD Данные (стр. 78)
- DVD-видео (стр. 79)
- iPod®(стр. 79)
- USB (стр. 80)
- Средство связи Bluetooth®(стр. 80)
- AUX (стр. 81)
- TV (стр. 82)

### ТЕЛ.

- Громкая связь Bluetooth®(стр. 81)

### Дополнительная информация

- Звук и медиа - управление системой (стр. 22)

## Обзор меню - AM

Обзор возможных опций и настроек для AM-радио.

Основное меню AM <sup>A</sup>	См. стр.
Показать установки *	(стр. 33)
Сканирование	(стр. 39)
Настройки аудио См. сноску <sup>B</sup>	(стр. 29)
Звуковая сцена *	(стр. 29)
Эквалайзер *	(стр. 29)
Компенсация громкости	(стр. 30)
Сбросить все настройки аудио	(стр. 28)

<sup>A</sup> За исключением V60 PLUG-IN HYBRID.

<sup>B</sup> Выборы меню для настройки звука одинаковые для всех источников звучания.

### Дополнительная информация

- Звук и медиа - обзор меню (стр. 76)

## Обзор меню - FM

Обзор возможных опций и настроек для FM-радио.

Основное меню FM1/FM2	См. стр.
ТР	(стр. 36)
Показать радиотекст	(стр. 38)
Показать установки *	(стр. 33)
Сканирование	(стр. 39)
Настройки новостей	(стр. 36)
Расширенные настройки	
REG	(стр. 39)
Альтернативная частота (AF)	(стр. 39)
EON	(стр. 36)
Задать фаворит ТР	(стр. 36)

<sup>23</sup> За исключением V60 PLUG-IN HYBRID.



Настройки PTY	(стр. 37)
Сброс всех настроек FM	(стр. 40)
<b>Настройки аудио</b>	(стр. 28)
* Звуковая сцена	(стр. 29)
* Эквалайзер	(стр. 29)
Компенсация громкости	(стр. 30)
Сбросить все настройки аудио	(стр. 28)

**Дополнительная информация**

- Звук и медиа - обзор меню (стр. 76)

**Обзор меню - Цифровое радио (DAB)\***

*Обзор возможных опций и настроек для радио DAB.*

<b>Основное меню DAB1*/DAB2*</b>	<b>См. стр.</b>
<b>Опознавание ансамблей</b>	(стр. 41)
<b>Фильтр PTY</b>	(стр. 37)
Выключить фильтр PTY	(стр. 37)
<b>Показать радиотекст</b>	(стр. 38)
<b>Показать установки</b>	(стр. 33)
*	
<b>Сканирование</b>	(стр. 39)
<b>Расширенные настройки</b>	
Привязка к каналам DAB	(стр. 41)
Диапазон DAB	(стр. 42)
Субканалы	(стр. 42)
Показать текст PTY	(стр. 37)

Сбросить все настройки DAB	(стр. 42)
<b>Настройки аудио</b>	(стр. 28)
* Звуковая сцена	(стр. 29)
* Эквалайзер	(стр. 29)
Компенсация громкости	(стр. 30)
Сбросить все настройки аудио	(стр. 28)

**Дополнительная информация**

- Звук и медиа - обзор меню (стр. 76)
- Звук и медиа - управление системой (стр. 22)



## Обзор меню - CD Audio

Обзор возможных опций и настроек для CD-Audio

Основное меню CD Аудио (Меню Disc)	См. стр.
В произвольном порядке	(стр. 46)
Сканирование	(стр. 46)
Настройки аудио	(стр. 28)
* Звуковая сцена	(стр. 29)
* Эквалайзер	(стр. 29)
Компенсация громкости	(стр. 30)
Сбросить все настройки аудио	(стр. 28)

### Дополнительная информация

- Звук и медиа - обзор меню (стр. 76)
- Звук и медиа - управление системой (стр. 22)

## Обзор меню – Данные CD/DVD\*

Обзор возможных опций и настроек для CD/DVD Данные.

Основное меню Данные CD/DVD (Меню Disc)	См. стр.
Воспроизведение	(стр. 44)
Пауза	(стр. 44)
Стоп	(стр. 44)
В произвольном порядке	(стр. 46)
Повторить папку	(стр. 45)
Изменить субтитры	(стр. 44)
Изменить трек аудио	(стр. 44)
Сканирование	(стр. 46)
Настройки аудио	(стр. 28)
* Звуковая сцена	(стр. 29)
* Эквалайзер	(стр. 29)

Компенсация громкости	(стр. 30)
Сбросить все настройки аудио	(стр. 28)

### Дополнительная информация

- Звук и медиа - обзор меню (стр. 76)
- Звук и медиа - управление системой (стр. 22)



## Обзор меню – DVD\*-Video

Обзор возможных опций и настроек для DVD -видео

Основное меню DVD Видео (Меню Disc)	См. стр.
Меню диска DVD	(стр. 47)
Воспр./пауза/продолж.	(стр. 47)
Стоп	(стр. 47)
Субтитры	(стр. 47)
Аудио треки	(стр. 47)
<b>Расширенные настройки</b>	
Угол	(стр. 48)
Код DivX® VOD	(стр. 48)
<b>Настройки аудио</b>	(стр. 28)
* Звуковая сцена	(стр. 29)
* Эквалайзер	(стр. 29)

Компенсация громкости	(стр. 30)
Сбросить все настройки аудио	(стр. 28)

### Всплывающее меню<sup>A</sup>\* видео и ТВ\*

Для открытия всплывающего меню нажмите **OK/MENU** во время просмотра видеофильма или программы TV\*.

<b>Настройки изобр.</b>	(стр. 48)
<b>Исходное меню</b>	(стр. 22)
См. ссылку <sup>B</sup> .	
<b>Исходное меню DVD</b>	(стр. 47)
См. ссылку <sup>C</sup> .	
<b>Верх. меню DVD<sup>C</sup></b>	(стр. 47)

<sup>A</sup> Только для просмотра видеофильмов или программ TV.

<sup>B</sup> Содержание всплывающего исходного меню зависит от того, что воспроизводится или просматривается – это может быть, например, Меню данных CD/DVD или Меню USB.

<sup>C</sup> Только DVD-видеодиски.

### Дополнительная информация

- Звук и медиа - обзор меню (стр. 76)
- Звук и медиа - управление системой (стр. 22)

## Обзор меню iPod®\*

Обзор возможных опций и настроек для iPod®.

Основное меню iPod	См. стр.
<b>В произвольном порядке</b>	(стр. 46)
<b>Сканирование</b>	(стр. 46)
<b>Настройки аудио</b>	(стр. 28)
* Звуковая сцена	(стр. 29)
* Эквалайзер	(стр. 29)
Компенсация громкости	(стр. 30)
Сбросить все настройки аудио	(стр. 28)

### Дополнительная информация

- Звук и медиа - обзор меню (стр. 76)
- Звук и медиа - управление системой (стр. 22)



## Обзор меню - USB\*

Обзор возможных опций и настроек для USB.

Основное меню USB	См. стр.
Воспроизведение	(стр. 52)
Пауза	(стр. 52)
Стоп	(стр. 52)
В произвольном порядке	(стр. 46)
Повторить папку	(стр. 52)
Выбрать устройство USB	(стр. 50)
Изменить субтитры	(стр. 52)
Изменить трек аудио	(стр. 52)
Сканирование	(стр. 46)
Настройки аудио	(стр. 28)
Звуковая сцена *	(стр. 29)
Эквалайзер *	(стр. 29)

Компенсация громкости	(стр. 30)
Сбросить все настройки аудио	(стр. 28)

### Дополнительная информация

- Звук и медиа - обзор меню (стр. 76)
- Звук и медиа - управление системой (стр. 22)

## Обзор меню - медиа Bluetooth®\*

Обзор возможных опций и настроек для Media Bluetooth®.

Основное меню Media Bluetooth®	См. стр.
В произвольном порядке	(стр. 46)
Изменить устройство	(стр. 57)
Удалить устройство Bluetooth	(стр. 59)
Сканирование	(стр. 46)
Версия ПО Bluetooth в авто	(стр. 62)
Настройки аудио	(стр. 28)
Звуковая сцена *	(стр. 29)
Эквалайзер *	(стр. 29)
Компенсация громкости	(стр. 30)
Сбросить все настройки аудио	(стр. 28)



### Дополнительная информация

- Звук и медиа - обзор меню (стр. 76)
- Звук и медиа - управление системой (стр. 22)

### Обзор меню - AUX

Обзор возможных опций и настроек для AUX.

Основное меню AUX	См. стр.
Вход. громк. AUX	(стр. 53)
Настройки аудио	(стр. 28)
* Звуковая сцена	(стр. 29)
* Эквалайзер	(стр. 29)
Компенсация громкости	(стр. 30)
Сбросить все настройки аудио	(стр. 28)

### Дополнительная информация

- Звук и медиа - обзор меню (стр. 76)
- Звук и медиа - управление системой (стр. 22)

### Обзор меню – Bluetooth® громкая связь\*

Обзор возможных опций и настроек для громкой связи Bluetooth®.

Основное меню громкой связи Bluetooth® (Меню телефона)	См. стр.
Все звонки	(стр. 60)
Все звонки	(стр. 60)
Пропущенные звонки	(стр. 60)
Принятые звонки	(стр. 60)
Набранные номера	(стр. 60)
Продолжительность звонка	(стр. 60)
Телефонная книга	(стр. 62)
Поиск	(стр. 65)
Новый контакт	(стр. 66)
Номера однокноп. набора	(стр. 67)





Принять vCard	(стр. 68)
Статус памяти	(стр. 68)
Удалить телефонную книгу	(стр. 68)
<b>Изменить телефон</b>	(стр. 57)
<b>Удалить устройство Bluetooth</b>	(стр. 59)
<b>Настройки телефона</b>	
Видимый	(стр. 56)
Звук и громкость	(стр. 61)
Загрузка телефонной книги	(стр. 62)
Версия ПО Bluetooth	(стр. 62)
<b>Опции звонка</b>	
Автоответ	(стр. 60)

Номер голосовой почты	(стр. 60)
<b>Отсоед. тел.</b>	(стр. 58)

### Дополнительная информация

- Звук и медиа - обзор меню (стр. 76)
- Звук и медиа - управление системой (стр. 22)

### Обзор меню - ТВ\*

Обзор возможных опций и настроек для ТВ.

Основное меню ТВ	См. стр.
<b>Выбрать страну</b>	(стр. 70)
<b>Сортировать установки</b>	(стр. 71)
<b>Автосохранение</b>	(стр. 71)
<b>Сканирование</b>	(стр. 71)
<b>Настройки аудио</b>	(стр. 29)
Звуковая сцена *	(стр. 29)
Эквалайзер *	(стр. 29)
Компенсация громкости	(стр. 30)
Сбросить все настройки аудио	(стр. 28)



<b>Всплывающее меню<sup>A*</sup> видео и ТВ<sup>*</sup></b>	<b>См. стр.</b>
Для открытия всплывающего меню нажмите <b>OK/MENU</b> во время просмотра видеофильма или программы TV <sup>*</sup> .	
<b>Настройки изобр.</b>	(стр. 48)
<b>Исходное меню</b>	(стр. 22)
См. ссылку <sup>B</sup> .	
<b>Исходное меню DVD</b>	(стр. 47)
См. ссылку <sup>C</sup> .	
<b>Верх. меню DVD<sup>C</sup></b>	(стр. 47)

<sup>A</sup> Только для просмотра видеофильмов или программ TV.

<sup>B</sup> Содержание всплывающего исходного меню зависит от того, что воспроизводится или просматривается – это может быть, например, Меню данных CD/DVD или Меню USB.

<sup>C</sup> Только DVD-видеодиски.

### Дополнительная информация

- Звук и медиа - обзор меню (стр. 76)
- Звук и медиа - управление системой (стр. 22)

### Лицензии

Лицензия – это соглашение о праве на осуществление определенного вида деятельности или праве на использование объекта лицензии в соответствии с условиями, указанными в соглашении. Ниже представлен текст соглашения Volvo с производителями/разработчиками на английском языке.

#### Sensus software

This software uses parts of sources from clib2 and Prex Embedded Real-time OS - Source (Copyright (c) 1982, 1986, 1991, 1993, 1994), and Quercus Robusta (Copyright (c) 1990, 1993), The Regents of the University of California. All or some portions are derived from material licensed to the University of California by American Telephone and Telegraph Co. or Unix System Laboratories, Inc. and are reproduced herein with the permission of UNIX System Laboratories, Inc. Redistribution and use in source and binary forms, with or without modification, are permitted provided that the following conditions are met: Redistributions of source code must retain the above copyright notice, this list of conditions and the following disclaimer. Redistributions in binary form must reproduce the above copyright notice, this list of conditions and the following disclaimer in the documentation and/or other materials provided with the distribution. Neither the

name of the <ORGANIZATION> nor the names of its contributors may be used to endorse or promote products derived from this software without specific prior written permission. THIS SOFTWARE IS PROVIDED BY THE COPYRIGHT HOLDERS AND CONTRIBUTORS "AS IS" AND ANY EXPRESS OR IMPLIED WARRANTIES, INCLUDING, BUT NOT LIMITED TO, THE IMPLIED WARRANTIES OF MERCHANTABILITY AND FITNESS FOR A PARTICULAR PURPOSE ARE DISCLAIMED. IN NO EVENT SHALL THE COPYRIGHT OWNER OR CONTRIBUTORS BE LIABLE FOR ANY DIRECT, INDIRECT, INCIDENTAL, SPECIAL, EXEMPLARY, OR CONSEQUENTIAL DAMAGES (INCLUDING, BUT NOT LIMITED TO, PROCUREMENT OF SUBSTITUTE GOODS OR SERVICES; LOSS OF USE, DATA, OR PROFITS; OR BUSINESS INTERRUPTION) HOWEVER CAUSED AND ON ANY THEORY OF LIABILITY, WHETHER IN CONTRACT, STRICT LIABILITY, OR TORT (INCLUDING NEGLIGENCE OR OTHERWISE) ARISING IN ANY WAY OUT OF THE USE OF THIS SOFTWARE, EVEN IF ADVISED OF THE POSSIBILITY OF SUCH DAMAGE.

This software is based in part on the work of the Independent JPEG Group.

This software uses parts of sources from "libtess". The Original Code is: OpenGL Sample Implementation, Version 1.2.1, released January 26, 2000, developed by Silicon Graphics, Inc. The Original Code is



Copyright (c) 1991-2000 Silicon Graphics, Inc. Copyright in any portions created by third parties is as indicated elsewhere herein. All Rights Reserved. Copyright (C) [1991-2000] Silicon Graphics, Inc. All Rights Reserved. Permission is hereby granted, free of charge, to any person obtaining a copy of this software and associated documentation files (the "Software"), to deal in the Software without restriction, including without limitation the rights to use, copy, modify, merge, publish, distribute, sublicense, and/or sell copies of the Software, and to permit persons to whom the Software is furnished to do so, subject to the following conditions: The above copyright notice including the dates of first publication and either this permission notice or a reference to <http://oss.sgi.com/projects/FreeB/> shall be included in all copies or substantial portions of the Software. THE SOFTWARE IS PROVIDED "AS IS", WITHOUT WARRANTY OF ANY KIND, EXPRESS OR IMPLIED, INCLUDING BUT NOT LIMITED TO THE WARRANTIES OF MERCHANTABILITY, FITNESS FOR A PARTICULAR PURPOSE AND NONINFRINGEMENT. IN NO EVENT SHALL SILICON GRAPHICS, INC. BE LIABLE FOR ANY CLAIM, DAMAGES OR OTHER LIABILITY, WHETHER IN AN ACTION OF CONTRACT, TORT OR OTHERWISE, ARISING FROM, OUT OF OR IN CONNECTION WITH THE SOFTWARE OR THE USE OR OTHER DEALINGS IN THE SOFTWARE. Except as contained in this

notice, the name of Silicon Graphics, Inc. shall not be used in advertising or otherwise to promote the sale, use or other dealings in this Software without prior written authorization from Silicon Graphics, Inc.

This software is based in parts on the work of the FreeType Team.

This software uses parts of SSLeay Library: Copyright (C) 1995-1998 Eric Young (eay@cryptsoft.com). All rights reserved

### DivX®



DivX Certified® to play DivX® video. DivX®, DivX Certified® and associated logos are registered trademarks of DivX, Inc. and are used under license. ABOUT DIVX VIDEO: DivX® is a digital video format created by DivX, Inc. This is an official DivX Certified device that plays DivX video. Visit [www.divx.com](http://www.divx.com) for more information and software tools to convert your files into DivX video.

ABOUT DIVX VIDEO-ON-DEMAND: This DivX Certified® device must be registered in order to play DivX Video-on-Demand (VOD) content. To generate the registration code, locate the DivX VOD section in the device setup menu. Go to <http://vod.divx.com> with this code to complete the registration process and learn more about DivX VOD. Covered by one or more of the following U.S. Patents: 7,295,673; 7,460,668; 7,515,710; 7,519,274.

### Дополнительная информация

- Volvo Sensus (стр. 7)

**Одобрённый тип**

Одобрённый тип для модуля Bluetooth®  
можно найти в таблице.



## Декларация соответствия для модуля Bluetooth®

Страна/  
регион

Страны ЕС:



Экспортер: Япония

Производитель: Alpine Electronics Inc.

Тип оборудования: **Модуль Bluetooth®**

Дополнительную информацию можно получить на сайте <http://ec.europa.eu/enterprise/rtte/faq.htm#informing>



ALPINE ELECTRONICS, INC.  
20-1 Yoshima-Kogyodenchu, Iwaki-shi Fukushima 970-1192 Japan  
Phone: (+81)248-36-4151 Fax: (+81)248-36-6000

### DECLARATION OF CONFORMITY

We, **Alpine Electronics, Inc.**,  
20-1, Yoshima-Kogyodenchu, Iwaki-shi Fukushima 970-1192 Japan

declare under our sole responsibility that the product:

**Product :** Bluetooth Module

**Model/Type :** ISM2.1 BT PWB EU3

to which this declaration relates is in conformity with the essential requirements and other relevant requirements of the R&TE Directive (1999/5/EC).  
The product is in conformity with the following standards:

**RADIO :** EN 300 328 V1.2.1 (2006-10)

**EMC :** EN 301 489-17 V2.1.1 (2009-05)

EN 301 489-3 V1.8.1 (2008-04)

ISO7817-2:2004

**SAFETY :** IEC 60965 Ed.7: 2001 + Amd.1: 2005

EN60965: 2002 + Amd.1: 2006 + Amd.2: 2010



Date : April 4, 2012

Signature: ISAMIA Takaku

Name : Isamu Takaku



ALPINE ELECTRONICS, INC.  
20-1 Yoshima-Kogyodenchu, Iwaki-shi Fukushima 970-1192 Japan  
Phone: (+81)248-36-4151 Fax: (+81)248-36-6000

### DECLARATION of CONFORMITY

We, **Alpine Electronics, Inc.**,  
20-1, Yoshima-Kogyodenchu, Iwaki-shi Fukushima 970-1192 Japan

declare under our sole responsibility that the product:

**Product :** Bluetooth Module

**Model/Type :** ISM2.1 BT PWB EU4

to which this declaration relates is in conformity with the essential requirements and other relevant requirements of the R&TE Directive (1999/5/EC).  
The product is in conformity with the following standards:

**RADIO :** EN 300 328 V1.7.1 (2006-10)

**EMC :** EN 301 489-17 V2.1.1 (2009-05)

EN 301 489-3 V1.8.1 (2008-04)

ISO7817-2:2004

**SAFETY :** IEC 60965 Ed.7: 2001 + Amd.1: 2005

EN60965: 2002 + Amd.1: 2006 + Amd.2: 2010



Date : April 4, 2012

Signature: ISAMIA Takaku

Name : Isamu Takaku

0047205



Страна/ регион	
Чехия:	Alpine Electronics, Inc. tímto prohlašuje, že tento <b>Bluetooth</b> ® Module je ve shodě se základními požadavky a dalšími příslušnými ustanoveními směrnice 1999/5/ES.
Дания:	Undertegnede Alpine Electronics, Inc. erklærer herved, at følgende udstyr <b>Bluetooth</b> ® Module overholder de væsentlige krav og øvrige relevante krav i direktiv 1999/5/EF.
Германия:	Hiermit erklärt Alpine Electronics, Inc., dass sich das Gerät <b>Bluetooth</b> ® Module in Übereinstimmung mit den grundlegenden Anforderungen und den übrigen einschlägigen Bestimmungen der Richtlinie 1999/5/EG befindet.
Эстония:	Käesolevaga kinnitab Alpine Electronics, Inc. seadme <b>Bluetooth</b> ® Module vastavust direktiivi 1999/5/EÜ põhinõuetele ja nimetatud direktiivist tulenevatele teistele asjakohastele sätetele.
Великобритания:	Hereby, Alpine Electronics, Inc., declares that this <b>Bluetooth</b> ® Module is in compliance with the essential requirements and other relevant provisions of Directive 1999/5/EC.
Испания:	Por medio de la presente Alpine Electronics, Inc. declara que el <b>Bluetooth</b> ® Module cumple con los requisitos esenciales y cualesquiera otras disposiciones aplicables o exigibles de la Directiva 1999/5/CE.
Греция:	ΜΕ ΤΗΝ ΠΑΡΟΥΣΑ Alpine Electronics, Inc. ΔΗΛΩΝΕΙ ΟΤΙ <b>Bluetooth</b> ® Module ΣΥΜΜΟΡΦΩΝΕΤΑΙ ΠΡΟΣ ΤΙΣ ΟΥΣΙΩΔΕΙΣ ΑΠΑΙΤΗΣΕΙΣ ΚΑΙ ΤΙΣ ΛΟΙΠΕΣ ΣΧΕΤΙΚΕΣ ΔΙΑΤΑΞΕΙΣ ΤΗΣ ΟΔΗΓΙΑΣ 1999/5/ΕΚ.
Франция:	Par la présente Alpine Electronics, Inc. déclare que l'appareil <b>Bluetooth</b> ® Module est conforme aux exigences essentielles et aux autres dispositions pertinentes de la directive 1999/5/CE.
Италия:	Con la presente Alpine Electronics, Inc. dichiara che questo <b>Bluetooth</b> ® Module è conforme ai requisiti essenziali ed alle altre disposizioni pertinenti stabilite dalla direttiva 1999/5/CE.
Латвия:	Ar šo Alpine Electronics, Inc. deklarē, ka <b>Bluetooth</b> ® Module atbilst Direktīvas 1999/5/EK būtiskajām prasībām un citiem ar to saistītajiem noteikumiem.
Литва:	Šiuo Alpine Electronics, Inc. deklaruoja, kad šis <b>Bluetooth</b> ® Module atitinka esminius reikalavimus ir kitas 1999/5/EB Direktyvos nuostatas.





Страна/ регион	
Нидерланды:	Hierbij verklaart Alpine Electronics, Inc. dat het toestel <b>Bluetooth</b> ® Module in overeenstemming is met de essentiële eisen en de andere relevante bepalingen van richtlijn 1999/5/EG.
Мальта:	Hawnhekk, Alpine Electronics, Inc., jiddikjara li dan <b>Bluetooth</b> ® Module jikkonforma mal-ftigijiet essenzjali u ma provvedimenti oħrajn relevanti li hemm fid-Dirrettiva 1999/5/EC.
Венгрия:	Alulírott, Alpine Electronics, Inc. nyilatkozom, hogy a <b>Bluetooth</b> ® Module megfelel a vonatkozó alapvető követelményeknek és az 1999/5/EC irányelv egyéb előírásainak.
Польша:	Niniejszym Alpine Electronics, Inc. oświadcza, że <b>Bluetooth</b> ® Module jest zgodny z zasadniczymi wymogami oraz pozostałymi stosownymi postanowieniami Dyrektywy 1999/5/EC.
Португалия:	Alpine Electronics, Inc. declara que este <b>Bluetooth</b> ® Module está conforme com os requisitos essenciais e outras disposições da Directiva 1999/5/CE.
Словения:	Alpine Electronics, Inc. izjavlja, da je ta <b>Bluetooth</b> ® Module v skladu z bistvenimi zahtevami in ostalimi relevantnimi določili direktive 1999/5/ES.
Словакия:	Alpine Electronics, Inc. týmto vyhlasuje, že <b>Bluetooth</b> ® Module splna základné požiadavky a všetky príslušné ustanovenia Smernice 1999/5/ES.
Финляндия:	Alpine Electronics, Inc. vakuuttaa täten että <b>Bluetooth</b> ® Module tyyppinen laite on direktiivin 1999/5/EY oleellisten vaatimusten ja sitä koskevien direktiivin muiden ehtojen mukainen.
Швеция:	Härmed intygar Alpine Electronics, Inc. att denna <b>Bluetooth</b> ® Module står i överensstämmelse med de väsentliga egenskapskrav och övriga relevanta bestämmelser som framgår av direktiv 1999/5/EG.
Исландия:	Настоящим Alpine Electronics, Inc. подтверждает, что данный модуль <b>Bluetooth</b> ® соответствует основным требованиям по качеству и другим аналогичным постановлениям, вытекающим из директивы 1999/5/EG.
Норвегия:	Alpine Electronics, Inc. erklærer herved at utstyret <b>Bluetooth</b> ® Module er i samsvar med de grunnleggende krav og øvrige relevante krav i direktiv 1999/5/EF.



Страна/ регион	
Китай:	<p>第十三条 进口和生产厂商在其产品的说明书或使用手册中，应刊印下述有关内容：</p> <ol style="list-style-type: none"> <li>1. 标明附件中所规定的技术指标和使用范围，说明所有控制、调整及开关等使用方法； <ul style="list-style-type: none"> <li>■ 使用频率：2.4 - 2.4835 GHz</li> <li>■ 等效全向辐射功率(EIRP)：天线增益 &lt; 10dBi 时：≤100 mW 或 ≤20 dBm ①</li> <li>■ 最大功率谱密度：天线增益 &lt; 10dBi 时：≤20 dBm / MHz (EIRP) ①</li> <li>■ 载频容限：20 ppm</li> <li>■ 杂散发射(辐射)功率(对应载波±2.5 倍信道带宽以外)： <ul style="list-style-type: none"> <li>• ≤-36 dBm / 100 kHz (30 - 1000 MHz)</li> <li>• ≤-33 dBm / 100 kHz (2.4 - 2.4835 GHz)</li> <li>• ≤-40 dBm / 1 MHz (3.4 - 3.53 GHz)</li> <li>• ≤-40 dBm / 1 MHz (5.725 - 5.85 GHz)</li> <li>• ≤-30 dBm / 1 MHz (其它 1 - 12.75 GHz)</li> </ul> </li> </ul> </li> <li>2. 不得擅自更改发射频率、加大发射功率(包括额外加装射频功率放大器)，不得擅自外接天线或改用其它发射天线；</li> <li>3. 使用时不得对各种合法的无线电电信业务产生有害干扰；一旦发现有干扰现象时，应立即停止使用，并采取措施消除干扰后方可继续使用；</li> <li>4. 使用微功率无线电设备，必须忍受各种无线电业务的干扰或工业、科学及医疗应用设备的辐射干扰；</li> <li>5. 不得在飞机和机场附近使用。</li> </ol>



Страна/ регион	
Тайвань:	<p>低效率電波輻射性電機管理辦法第十條 第十二條</p> <p>經型式認證合格之低功率射頻電機，非經許可，公司、商號或使用者均不得擅自 變更頻率、加大功率或變更原設計之特性及功能。</p> <p>第十四條</p> <p>低功率射頻電機之使用不得影響飛航安全及干擾合法通信；經發現有干擾現象時， 應立即停用，並改善至無干擾時方得繼續使用。前項合法通信，指依電信法規定 作業之無線電通信。低功率射頻電機須忍受合法通信或工業、科學及醫療用電波 輻射性電機設備之干擾。</p> <div data-bbox="252 448 1013 593" style="border: 1px solid black; padding: 10px; margin: 10px 0;">  <span data-bbox="391 492 981 543">CCAB11LP4080T3</span> </div> <div data-bbox="252 610 1013 756" style="border: 1px solid black; padding: 10px; margin: 10px 0;">  <span data-bbox="391 655 981 705">CCAB11LP4070T0</span> </div>

03



Страна/ регион	
Южная Корея:	<p><b>제품 정보</b></p> <p>Volvo Car Korea</p> <p>신청자 코드: KCC-CMM-N25-IAM21L3, KCC-CMM-N25-IAM21L2 and KCC-CMM-N25-IAM21L1</p> <p>제품 명: Bluetooth Audio Navigation Radio</p> <p>모델 명: IAM2.1</p> <p>산 날짜: March/2010</p> <p>Alpine Electronics, Inc</p> <p>Made in Japan</p> <p><b>고객 정보</b></p> <p>Volvo Car Korea</p> <p>볼보자동차코리아</p> <p>서울시 용산구 한남 2 동 726-173 볼보빌딩 4 층</p> <p>볼보자동차 고객센터 1588-1777</p> <p><a href="http://www.volvocars.com/kr">http://www.volvocars.com/kr</a></p> <p><b>사용자 주의사항</b></p> <p>※당해 무선설비는 전파혼신 가능성이 있으므로 인명안전과 관련된 서비스는 할 수 없습니다</p> <div data-bbox="252 826 399 972" style="border: 1px solid black; padding: 5px; text-align: center;">  </div>



Страна/ регион			
Объединенные Арабские Эмираты:	<table border="1"> <tr> <td data-bbox="256 213 427 325"> <b>TRA REGISTERED</b> No: ER0071020/11 <b>DEALER</b> No: DA0042125/10         </td> <td data-bbox="432 213 603 325"> <b>TRA REGISTERED</b> No: ER0071017/11 <b>DEALER</b> No: DA0042125/10         </td> </tr> </table>	<b>TRA REGISTERED</b> No: ER0071020/11 <b>DEALER</b> No: DA0042125/10	<b>TRA REGISTERED</b> No: ER0071017/11 <b>DEALER</b> No: DA0042125/10
<b>TRA REGISTERED</b> No: ER0071020/11 <b>DEALER</b> No: DA0042125/10	<b>TRA REGISTERED</b> No: ER0071017/11 <b>DEALER</b> No: DA0042125/10		
Южная Африка:			
Ямайка:	Утвержден для использования на Ямайке, SMA EI: IAM2.1		
Таиланд:	This telecommunication equipment conforms to NTC technical requirement.		
Механич.	<table border="1"> <tr> <td data-bbox="256 645 405 717"> <b>OMAN - TRA</b> R/0261/11 D090258         </td> <td data-bbox="410 645 558 717"> <b>OMAN - TRA</b> R/0262/11 D090258         </td> </tr> </table>	<b>OMAN - TRA</b> R/0261/11 D090258	<b>OMAN - TRA</b> R/0262/11 D090258
<b>OMAN - TRA</b> R/0261/11 D090258	<b>OMAN - TRA</b> R/0262/11 D090258		

03



**А**

Аудиосистема.....	20
обзор.....	21
функции.....	27

**Б**

Батарейки/аккумулятор	
дистанционный пульт.....	75

**В**

Вход сигналов, внешний.....	21, 50
Выпуск новостей.....	36

**Г**

Гнездо для наушников.....	26
Громкость звука.....	22
внешний источник звучания.....	53
сигнал звонка, телефон.....	61
скоростная/шумовая компенсация...	30
Телефон.....	61
телефон/медиаплеер.....	61

**Д**

Дистанционный пульт.....	73
замена батареек.....	75
Дорожная информация (ТР) .....	36

**З**

Задняя панель управления	
аудиосистема.....	26

## Звук

гнездо для наушников.....	26
задняя панель управления.....	26
Настройки.....	27
объемный.....	20, 28

## Звук и медиа

введение.....	20
обзор.....	21
обзор меню.....	76
обращение с меню.....	22
управление системой.....	22

**И**

Информационная система	
Кнопки выбора источника звучания.	22
Информационная система (Звук и медиа).....	20

**К**

Клавиатура на рулевом колесе.....	22
-----------------------------------	----

**М**

Медиа Bluetooth®.....	54
Медиапроигрыватель.....	43
совместимые форматы файлов.....	49
Микрофон.....	60
Мобильный телефон	
громкая связь.....	59
подключение.....	56
регистрация телефона.....	56

**Н**

Настройка звука.....	29
Настройки изображения.....	48

**О**

Обращение с меню, звук и медиа.....	22
обычный режим просмотра.....	22
Органы управления	
центральная консоль.....	22

**Р**

Радио.....	30
DAB.....	30, 40
Радио DAB.....	30, 40
Разговор по телефону, вызов	
входящий.....	59
обращение с.....	59
Рулевое колесо	
Клавиатура.....	22

**С**

Сигнализация при авариях и катастрофах.....	35
Совершение вызова.....	59

**Т**

ТВ.....	69
Телефон	
входящий вызов.....	59
громкая связь.....	59
подключение.....	56
прием вызова.....	60
регистрация телефона.....	56
совершение вызова.....	59
телефонная книга.....	62
телефонная книга, кратчайший путь	62
Тип разрешения	
Bluetooth®.....	85
Типы радиопрограмм (PTY).....	37

**Ц**

Цифровое радио (DAB).....	40
---------------------------	----

**Э**

Эквалайзер.....	29
-----------------	----

**А**

AUX-порт.....	21, 50
---------------	--------

**В**

Bluetooth®	
громкая связь.....	59
звуковой поток.....	54
медиа.....	54
микрофон выкл.....	60
переключение разговора на	
мобильный телефон.....	60

**С**

CD.....	43
---------	----

**Д**

DVD.....	43
----------	----

**І**

iPod®, подключение.....	51
-------------------------	----

**M**

---

MY CAR.....	11
варианты меню.....	12
Информация.....	18
клавиши быстрого вызова.....	12
НАСТРОЙКИ АВТОМОБИЛЯ.....	14
Настройки управления микроклима- том.....	18
Система поддержки водителя.....	15
Системные настройки.....	17

**V**

---

Volvo Sensus.....	7
-------------------	---

**R**

---

RDS.....	34
----------	----

**S**

---

Sensus.....	7
Surround.....	20, 28

**U**

---

USB, подключение.....	51
USB-порт.....	50



