

Vitek®

MANUAL INSTRUCTION ИНСТРУКЦИЯ ПО ЭКСПЛУАТАЦИИ

VACUUM CLEANER ПЫЛЕСОС



МОДЕЛЬ VT-1823

ENGLISH

GENERAL SAFETY INSTRUCTIONS

- Before switching on the appliance, please read these operating instructions carefully and keeps them safely together with the guarantee slip, the receipt and if possible the box with inner packaging.
- The appliance is intended for domestic use only. Commercial and industrial use may cause damages and will void warranty. Use only as described in this instruction booklet.
- For Indoor use only. Keep the appliance away from heating (radiator, oven and so on), direct sunlight, moisture (on no account immerse in liquid) and sharp edges.
- Do not use the appliance if your hands are wet. Unplug immediately if the appliance gets wet or damp. Do not touch the water.
- Never leave the appliance unattended. Do not let children play with the appliance. In order to protect children against the risks of electric appliances, make sure that the cable does not hang down and that children have no access to it.
- Check the appliance and the cable regularly for damage. Please do not switch on the appliance if it appears to be faulty in any way. The appliance should only be repaired by a qualified person.
- Only use original parts.
- Do not vacuum anything that is burning or smoking, such as cigarettes or hot ashes.
- Do not use without filters in place.
- Use extra care when cleaning on stairs.

SPECIAL SAFETY INSTRUCTION

Power source:

Before using the appliance, check that the mains power voltage corresponds with the voltage shown on the rating plate.

Cleaning:

- Unplug the appliance before cleaning.
- Do not use liquid or aerosol cleaners.
- Clean your appliance with a soft dry cloth.

Operation:

- Do not vacuum liquids, hot ash, sharp or large objects that may cause damage.
- Keep hair, clothing and parts of your body away from the vacuum nozzle while using the appliance!
- Use extra care when cleaning on stairs.

- do not remove the plug from the socket by pulling the cable or the appliance itself;
- do not run the appliance over the power cable;
- do not use the appliance to vacuum lighted matches, cigarette ends or hot ash;
- do not use the appliance on wet surface;
- do not obstruct the air intake or outlet vents;
- do not use the appliance to vacuum needles, drawing-pins or string.

Servicing:

Repairs should only be done by qualified technician.

РУССКИЙ

может привести к выходу его из строя.

- Наденьте предварительный сетчатый фильтр (С) на фильтр "Нера" (D) и зафиксируйте его, повернув по часовой стрелке.
- Наденьте внутреннюю крышку (В) на фильтрующий элемент, поверните ее против часовой стрелки для фиксации.
- Поместите собранный фильтрующий элемент в контейнер. При этом стрелка-указатель на внутренней крышке (В) должна быть обращена в сторону входного воздушного отверстия. Слегка нажав на внутреннюю крышку (В), поверните ее по часовой стрелке для фиксации.
- Закройте верхнюю крышку пылесборника (А), повернув ее по часовой стрелке.
- Установите собранный пылесборник в пылесос.

3. Замена выходного фильтра. (рис. 7)

- Откройте решетку выходного фильтра (13)
- Извлеките выходной фильтр (14), промойте и просушите его.
- Установите фильтр на место или замените его на новый.
- Закройте решетку выходного фильтра.



рис.7

Примечание: Необходимо осуществлять замену фильтров примерно через каждые несколько месяцев в зависимости от интенсивности использования пылесоса.

В случае сбоев в работе устройства следует проверить следующее:

- Проверьте надежность подключения вилки к сетевой розетке.
- Данный электроприбор оснащен устройством защиты от перегрева, которое выключает пылесос в случае перегрева электродвигателя в результате засорения трубки, фильтра и т.п. Если пылесос неожиданно выключился при обычном режиме работы, следует отключить его от электрической сети и проверить, не засорена ли трубка, почистить пылесборник и фильтр(ы). При перегреве работоспособность пылесоса восстановится через некоторое время (примерно через 20 минут).

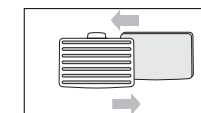
УХОД

- Перед протиркой отключите пылесос от электрической сети.
- Запрещается использовать жидкие или аэрозольные чистящие средства.
- Протирайте пылесос мягкой сухой тканью.

Сервисное обслуживание

Ремонт должен осуществляться только квалифицированным техническим персоналом сервисного центра.

Данный электроприбор соответствует действующим нормам ЕС и его конструкция учитывает все последние нормативные требования по технике безопасности. Возможны технические изменения!

ТЕХНИЧЕСКИЕ ХАРАКТЕРИСТИКИ

Питание	220-230 В ~ 50 Гц
Максимальная мощность	1400 Вт.
Мощность всасывания	300 Вт.
Объем пылесборника	0,8 л
Длина электрического шнура	5 м

СРОК СЛУЖБЫ ПЫЛЕСОСА НЕ МЕНЕЕ 5-ТИ ЛЕТ

РУССКИЙ

Дополнительные насадки:

- Малая щетка для чистки обивочного материала
- Универсальная насадка, щелевая насадка (11,12): для уборки и чистки батарей отопления, углов, краев, ящиков стола, штор, полок, книг, встроенной мебели, светильников и других требующих осторожного обращения предметов.

ТЕХНИЧЕСКОЕ ОБСЛУЖИВАНИЕ

ПРИМЕЧАНИЕ: До начала проведения технического обслуживания следует обязательно отключить устройство от электрической сети.

Чистка пылесборника (рис. 5)

1. Нажмите на кнопку (5) и за ручку (9) извлеките пылесборник из пылесоса.
2. Опустошите пылесборник от пыли и мусора, нажав на кнопку (8) для открытия нижней крышки пылесборника. Чтобы удалить остатки пыли, вы можете слегка постучать по пылесборнику.
3. Закройте нижнюю крышку пылесборника.
4. Установите пылесборник на место в корпус пылесоса.



рис.5

Чистка фильтров

Фильтры "HEPA" обеспечивают максимально эффективную систему фильтрации практически всех взвешенных пылинок, пыльцы и плесневых спор в помещении.

Важно следить за чистотой фильтров, поскольку от этого зависит эффективность работы пылесоса. Следует регулярно чистить фильтры и осуществлять их замену по мере необходимости.

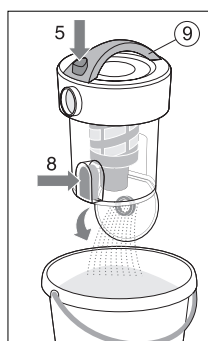
1. Чистка входного фильтра (21)

Для чистки входного фильтра следует вынуть пылесборник из корпуса пылесоса и извлечь сетчатый входной фильтр. Промойте его проточной водой, дайте ему полностью высохнуть, а затем установите на место в корпусе пылесоса.

2. Чистка фильтрующего элемента (рис. 6)

- Извлеките пылесборник из пылесоса.
- Опустошите пылесборник перед чисткой фильтра.
- Поверните верхнюю крышку пылесборника (A) против часовой стрелки и снимите ее.
- Поверните внутреннюю крышку (B) против часовой стрелки, извлеките фильтрующий элемент.
- Для дальнейшей разборки фильтрующего элемента поверните внутреннюю крышку (B) по часовой стрелке.
- Снимите предварительный сетчатый фильтр (C) с фильтрующего элемента.
- Промойте предварительный сетчатый фильтр (C) под проточной водой, дайте ему полностью высохнуть.
- Для очистки фильтра "Нера" (D) Вы можете аккуратно почистить его щеткой или промыть под проточной водой.



рис.6

Внимание: Запрещается использовать для промывки фильтра "Нера" стиральную машину.

Сборка фильтрующего элемента

Внимание: перед сборкой фильтрующего элемента необходимо тщательно просушить фильтр "Нера" и предварительный сетчатый фильтр. Попадание воды в электродвигатель

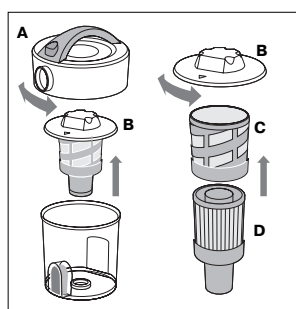
ENGLISH

DESCRIPTION

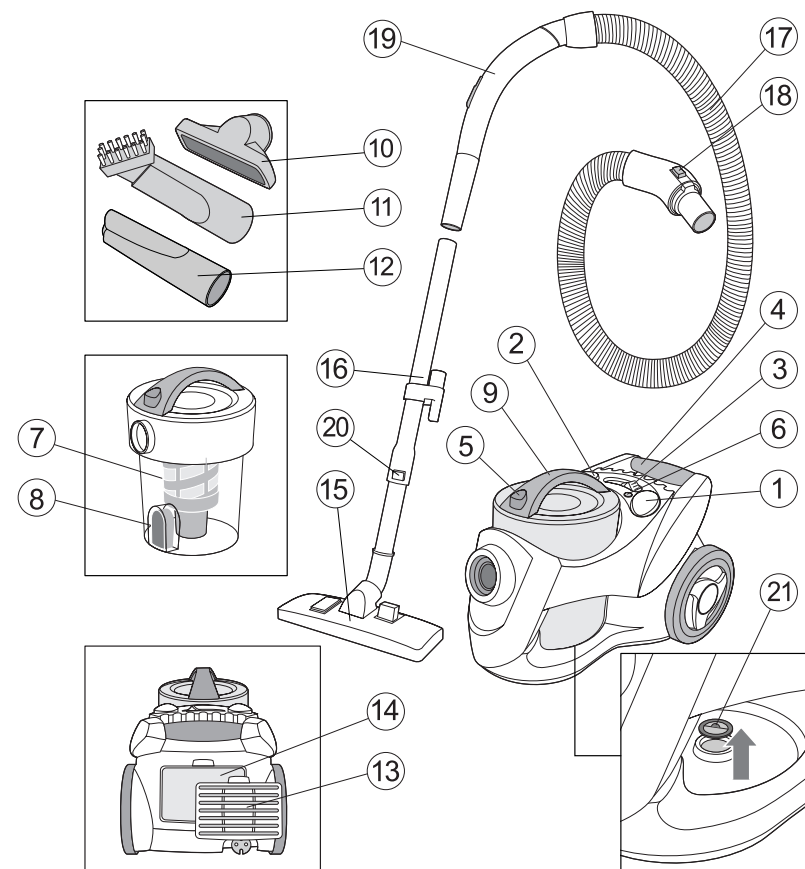

- | | |
|-----------------------------|----------------------------------|
| 1. On/Off pedal | 12. Crevice nozzle |
| 2. Cord re-wind pedal | 13. Output filter cover |
| 3. Speed control knob | 14. Output filter |
| 4. Unit handle | 15. Floor/carpet brush |
| 5. Dust tank Release knob | 16. Telescopic tube |
| 6. Dust full indicator | 17. Flexible hose |
| 7. Hepa filter | 18. Lock button |
| 8. Dust tank release button | 19. Flexible hose handle |
| 9. Dust tank handle | 20. Flexible hose locking button |
| 10. Dusting brush | 21. Input filter |
| 11. Multi-purpose nozzle | |

ENGLISH

ASSEMBLING THE VACUUM CLEANER

Always remove the plug from the power socket before fitting or removing accessories.

Fitting the Flexible Hose

Insert the flexible hose into the hose socket on the front cover of the appliance. Press the flexible hose into the hose socket until the hose clicks into place. See fig.1

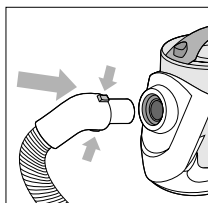

fig. 1

Removing the Flexible Hose

To remove the flexible hose, press the locking buttons on the base of either side of the flexible hose to release the lock. Pull the flexible hose out of the hose socket.

Fitting the Telescopic Tubes and Accessories

Attach the telescopic tubes to the curved handle of the flexible hose. To extend the tubes, push on the button at the centre join and pull the inner tube outward.

Attach the preferred cleaning accessory to the end of the telescopic tube. See fig.2

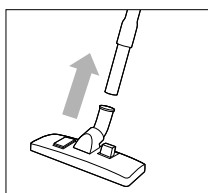

fig. 2

Removing the Telescopic Tube and Accessories

To remove the plastic tube and accessories, hold each piece tightly and pull firmly apart.

OPERATION METHOD

Unwind the length of power cord required, then position the power cord so that it is not likely to be walked on or pinched by things placed on or against it, finally insert the plug into the power socket. A YELLOW mark on the power cord indicates the ideal cable length. Do not extend the power cord beyond the RED mark.

1. Press the On/Off Switch Pedal to switch the appliance ON.
2. Adjust the Suction control knob on the curved handle to control the suction. The suction will be reduced with a larger air opening. See fig.3

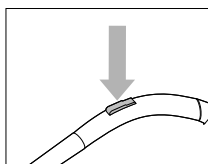

fig. 3

Retracting Cord

To rewind cord, press on cord rewinding pedal.

CAUTION: Cord retracts very quickly. Take care to avoid injury.

Using the Cleaning Accessories

- Dual position carpet / floor brush
- Position 1:** Bristles extended
- For hard floors See fig.4A
- Position 2:** Bristles retracted
- For carpets See fig.4B

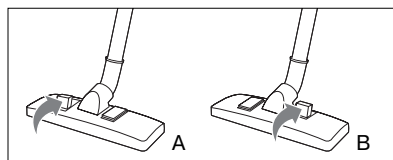

fig. 4

РУССКИЙ

ПОРЯДОК СБОРКИ ПЫЛЕСОСА

Не забывайте во всех случаях отключать устройство от электрической сети при установке или снятии принадлежностей.

Подсоединение гибкого шланга:

Вставьте гибкий шланг в отверстие для шланга на передней части пылесоса. Нажмите до щелчка, свидетельствующего о надлежащей его фиксации (рис. 1).



рис. 1

Снятие гибкого шланга

Для снятия гибкого шланга нажмите на кнопки фиксации (18) для разблокировки его. Затем извлеките его из отверстия для шланга.

Установка телескопической трубки и принадлежностей

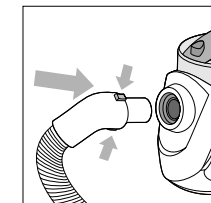
Подсоедините телескопическую трубку (16) к ручке гибкого шланга (19). Для удлинения трубки необходимо нажать на кнопку фиксации (20) и выдвинуть внутреннюю трубку на необходимую длину. Наденьте нужную принадлежность для уборки на конечную часть телескопической трубки (рис. 2).



рис. 2

Снятие телескопической трубки и принадлежностей

Для снятия телескопической трубки и принадлежностей следует взяться за каждый из компонентов и слегка поворачивая рассоединить их.

ПОРЯДОК РАБОТЫ

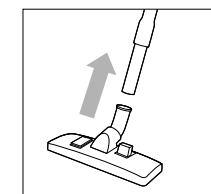
Отмотайте нужную длину электрического шнура, затем расположите электрический шнур таким образом, чтобы на него не наступали, и чтобы какие-либо предметы не повредили его. После этого можно вставить вилку в розетку электрической сети. ЖЕЛТАЯ отметка на электрическом шнуре предупреждает о максимальной длине шнура. Запрещается отматывать электрический шнур выше КРАСНОЙ отметки.

1. Для включения электроприбора следует нажать кнопку "0/1".
2. Отрегулируйте регулятор всасывания на ручке гибкого шланга (19). Мощность всасывания уменьшается по мере увеличения воздушного отверстия (рис. 3).



рис. 3

Сматывающийся электрический шнур

Для сматывания электрического шнура следует нажать на кнопку сматывания шнура.

ВНИМАНИЕ: Электрический шнур сматывается очень быстро. Придерживайте рукой сматывающийся шнур во избежание захлестывания и повреждения. В процессе сматывания электрошнура не допускайте, чтобы сетевая вилка ударялась о поверхность пола.

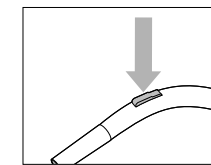
Использование принадлежностей

- Двухпозиционная щетка для ковров/пола (15)
- Позиция 1:** Со щетиной
- Для твердого пола (рис. 4A)
- Позиция 2:** Без щетины
- Для ковров (рис. 4B)



рис. 4

РУССКИЙ

ENGLISH

ОПИСАНИЕ

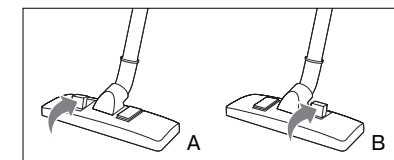
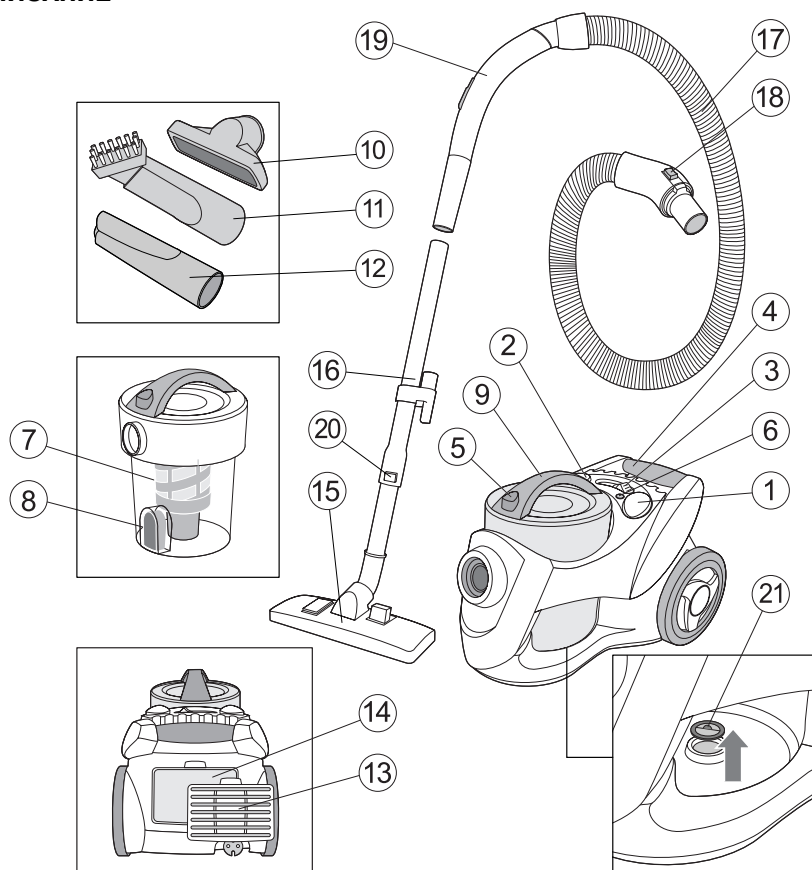

- | | |
|---|--|
| 1. Кнопка включения/выключения "0/I" | 10. Малая щетка |
| 2. Кнопка сматывания электрического шнура | 11. Универсальная насадка |
| 3. Регулятор мощности | 12. Щелевая насадка |
| 4. Ручка для переноски | 13. Крышка выходного фильтра |
| 5. Кнопка фиксации пылесборника | 14. Выходной фильтр |
| 6. Индикатор заполнения пылесборника | 15. Щетка для ковров/пола |
| 7. Фильтр "Нера" | 16. Телескопическая трубка |
| 8. Кнопка открытия крышки пылесборника | 17. Гибкий шланг |
| 9. Ручка пылесборника | 18. Кнопка фиксации гибкого шланга |
| | 19. Ручка гибкого шланга |
| | 20. Кнопка фиксации телескопической трубки |
| | 21. Входной фильтр пылесоса |

- **Integrated Brush and Nozzle + upholstery cleaning attachment**

For cleaning radiators, corners edges, drawers, curtains shelves, books, inlaid furniture, lamps and other delicate objects.

MAINTENANCE

NOTE: Always remove the power plug from the wall outlet before carrying out any maintenance.

Cleaning the dust collector (fig. 5)

1. Press the button (5) and pull the handle (9) to remove the dust collector from the vacuum cleaner.
2. Press the button (8) to open the lower lid of the dust collector and clean it from dust and rubbish. You may tap the dust collector slightly to remove the remaining dust.
3. Close the lower lid of the dust collector
4. Install the dust collector to its proper place in the vacuum cleaner.

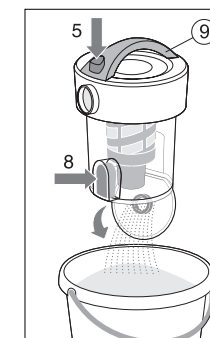

fig.5

Cleaning the filters

The "HEPA" filters provide the most effective system of absorbing practically all suspended dust particles, pollen, and mold spores in the room.

It is important to ensure the filters are clean, because the effectiveness of the vacuum cleaner functioning depends on it. Clean the filters regularly and replace them if needed.

1. Cleaning the inlet filter (21)

To clean the inlet filter, remove the dust collector from the vacuum cleaner and disconnect the gauze inlet filter. Wash the filter with flowing water, let it dry and install to its proper place in the vacuum cleaner.

2. Cleaning the filter element (Fig. 6)

- Remove the dust collector from the vacuum cleaner.
- Empty the dust collector before cleaning the filter.
- Turn the upper lid (A) of the dust collector anticlockwise and remove it.
- Turn the internal lid (B) anticlockwise and remove the filter element.
- To continue disassembling the filter element turn the internal lid (B) clockwise.
- Remove the gauze pre-filter (C) from the filter element.
- Wash the gauze pre-filter (C) with flowing water and let it dry completely.
- To clean the "Hepa" filter (D) you may either brush it or wash with flowing water.

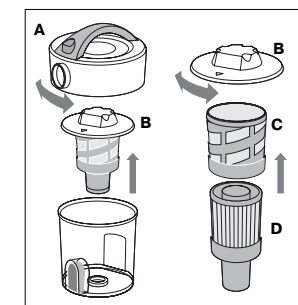

fig.6

Warning: Do not wash the "Hepa" filter using a washing *machine*.

ENGLISH

Assembling the filter element

Warning: before assembling the filter element dry the "Hepa" filter and the gauze pre-filter carefully. Water can seriously damage the electric engine.

- Connect the gauze pre-filter (C) to the "Hepa" filter (D) and turn it clockwise to lock it in.
- Connect the internal lid (B) to the filter element and turn it clockwise to lock it in.
- Install the filter element to the cartridge. Make sure the arrow on the internal lid (B) points at the air inlet.
Press the internal lid (B) slightly and turn it clockwise to lock it in.
- Turn the upper lid of the dust collector (A) clockwise to lock it in.
- Install the assembled dust collector to the vacuum cleaner.

3. Changing filter for air-outlet (fig.7)

- Open the grille for air-outlet.
- When open the grille for air-outlet, the filter for air-outlet is found.
- Take the filter out and change a clean one.
- Close the grille for air-outlet.

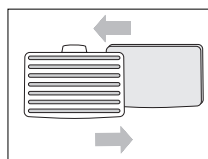

fig.7

If your appliance fails, please check the following:

- Make sure the mains plug is correctly fitted into the socket.
- Check the fuse in the plug.
- The appliance is equipped with over-heating protection device, which will shut down the appliance should the motor overheat as a result of tube/filter blockage, etc. If the unit stops suddenly during normal operation, please unplug and check the tube for blockage, clean dust container and filter(s). The appliance will reset automatically after a period of time (approximately 20 minutes).

This appliance conforms to the relevant CE guidelines and has been constructed on the basis of the latest technical safety regulations.

Subject to technical changes!

SPECIFICATIONS

Power requirement	220-230 V ~ 50 Hz
Max. power	1400 W
Suction power	300 W
Dust box capacity	0.8 l
Cord length	5 m

SERVICE LIFE OF THE VACUUM CLEANER NOT LESS THAN 5 YEARS

РУССКИЙ

ОБЩИЕ МЕРЫ ПРЕДОСТОРОЖНОСТИ

Перед включением данного электроприбора необходимо проверить соответствие напряжения электрической сети напряжению, указанному на информационной табличке данного прибора.

- Перед включением электроприбора следует внимательно изучить предлагаемые инструкции и сохранить их вместе с гарантийным талоном, и упаковочной коробкой.
- Данный электроприбор предназначен только для бытового использования. Коммерческое или промышленное использование может привести к повреждению устройства и прекращению действия гарантии. Применяйте данный прибор только в соответствии с рекомендациями настоящей инструкции.
- Данное устройство предназначено для работы только в помещениях. Храните данный электроприбор вдали от высокотемпературных устройств (обогревателей, печей и т.п.), от мест попадания прямых солнечных лучей и повышенной влажности (ни в коем случае не допускайте погружение устройства в жидкость).
- Запрещается касаться электроприбора мокрыми руками. Если на устройство попадет вода, следует немедленно отключить его от электрической сети. Запрещается дотрагиваться до попавшей на устройство воды.
- Запрещается оставлять данный электроприбор без присмотра. Нельзя разрешать детям играть с ним.
- Регулярно проверяйте техническое состояние электроприбора, электрического шнура и сетевой вилки на предмет повреждений. Не следует включать данное устройство, если оно работает ненадлежащим образом. Ремонт данного электроприбора должен осуществляться только квалифицированными специалистами сервисного центра.
- Разрешается использовать только оригинальные принадлежности.
- Запрещается убирать с помощью пылесоса горящие или дымящиеся предметы (например, сигареты или горячую золу).
- Запрещается включать устройство без установленных фильтров.
- При уборке лестниц следует соблюдать особые меры предосторожности.
- Запрещается убирать с помощью данного устройства жидкости, острые и крупные предметы во избежание его повреждения.
- При работе устройства не допускайте контакта Ваших волос, предметов одежды или частей тела с насадками пылесоса.
- Запрещается выдергивать вилку из розетки за шнур.
- Запрещается перемещать электроприбор через электрический шнур.
- Запрещается использовать данное устройство на влажных поверхностях;
- Необходимо следить, чтобы всасывающие и выводящие воздушные отверстия не были заблокированы;
- Запрещается убирать с помощью данного электроприбора иголки и канцелярские кнопки.