

VELAS

VD-F352U

DVD/VCD/CD/MP3/WMA/USB/SD ПРОИГРЫВАТЕЛЬ С AM/FM РЕСИВЕРОМ

РУКОВОДСТВО ПОЛЬЗОВАТЕЛЯ

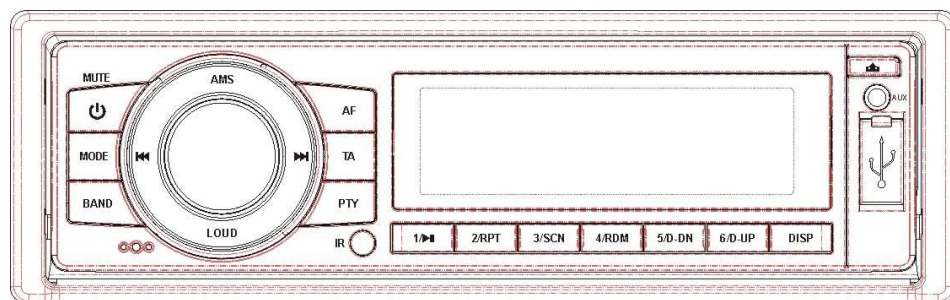

Пожалуйста, внимательно прочтите инструкцию перед началом эксплуатации оборудования

Руководство пользователя

Благодарим Вас за покупку. Пожалуйста, внимательно прочтите инструкцию перед началом эксплуатации устройства, а также сохраните ее для использования в будущем. Она может помочь при появлении проблем в процессе эксплуатации изделия.

Содержание

Советы по установке.....	03
Меры предосторожности	04
Подключение проводов.....	05
Расположение кнопок управления	06
Пульт дистанционного управления.....	08
Основные функции	11
Работа с радио.....	13
Работа с DVD	15
Работа с MP3	22
Работа с VCD, CD.....	23
Работа с USB/SD	25
Обслуживание.....	26
Установка	28
Комплектующие	30
Технические характеристики	31
Поиск и устранение неисправностей.....	32

Руководство пользователя

ПРЕЖДЕ ЧЕМ НАЧАТЬ

ОСТОРОЖНО

- * Что бы сконцентрироваться на вождении и дорожных условиях, не рекомендуется громко включать музыку.
- * При мойке автомобиля берегите данную автомобильную DVD систему (включая динамики и диски) от попадания воды и влаги во избежание коротких замыканий и прочих повреждений.
- * Устройство предназначено для работы только с напряжением 12В и отрицательным заземлением.
- * Не вставляйте маленькие объекты, например, монеты, в устройство.
- * Не держите отвертки или другие металлические предметы возле дисков или лазерного дискового проигрывателя.
- * При замене предохранителя(ей), замена должна производиться на предохранители с идентичной амперной нагрузкой, в противном случае, это может стать причиной пожара или короткого замыкания.
- * Просмотр видео во время управления транспортным средством может стать причиной дорожно-транспортного происшествия. Не смотрите видео во время движения.
- * Не закрывайте вентиляционные отверстия и панели радиатора, поскольку это может стать причиной пожара.

МЕРЫ ПРЕДОСТОРОЖНОСТИ

Проветривание автомобиля

Если автомобиль несколько часов подряд находился под прямыми лучами солнца, то температура воздуха внутри поднимется. В таких случаях рекомендуется использовать устройство только после охлаждения воздуха внутри автомобиля.

Запоминание предварительно введенных установок

В случае если аккумулятор разрядился или был отключен, то запоминающее устройство обнулится и подлежит повторному программированию.

Чистка устройства

Для периодической чистки устройства используйте мягкую сухую ткань.

Обслуживание

Убедитесь, что устройство не будет установлено в месте, подверженном воздействию прямых солнечных лучей; высокой влажности и тепла, с чрезмерной концентрацией пыли и чрезмерных вибраций.

- * Запрещается настраивать устройство во время управления транспортным средством. На экране будет гореть надпись «ЗАПРЕЩАЕТСЯ ИСПОЛЬЗОВАТЬ ЭТУ ФУНКЦИЮ ВО ВРЕМЯ ВОЖДЕНИЯ»

Меры предосторожности

Меры предосторожности

Устройство может воспроизводить только следующие типы дисков:

Тип диска	Метка на диске	Записываемый материал	Размер диска
DVD		Звук и видео	12 см
VCD		Звук и видео	12 см
CD		Только звук	12 см
MP3		Только звук	12 см

Примечание: Устройство совместимо с VCD версией 1.0/2.0/3.0 и дисками DVCD

Не пытайтесь модифицировать устройство, поскольку это может привести к несчастному случаю.

Остановите автомобиль перед выполнением любых действий, которые могут помешать Вам вести автомобиль.

Не включайте устройство при сверхвысоких или сверхнизких температурах. Перед включением, убедитесь в том, что температура внутри автомобиля находится в пределах от +60С° до -10С°.

Для получения наилучшего качества звука и видео, обращаться с дисками необходимо следующим образом:

– Чтобы диск оставался чистым, держите его за края, не касаясь поверхности диска.



– Не используйте CD-диски с остатками клея или чернил.



– Не используйте CD-диски с прикрепленными этикетками или наклейками, которые при снятии могут оставлять после себя липкие следы. (Как показано на рисунке)



– Очищайте диски тканевой салфеткой. Протирайте диски от центра к внешнему краю. (Как показано на картинке)



Руководство пользователя

Подключение проводов

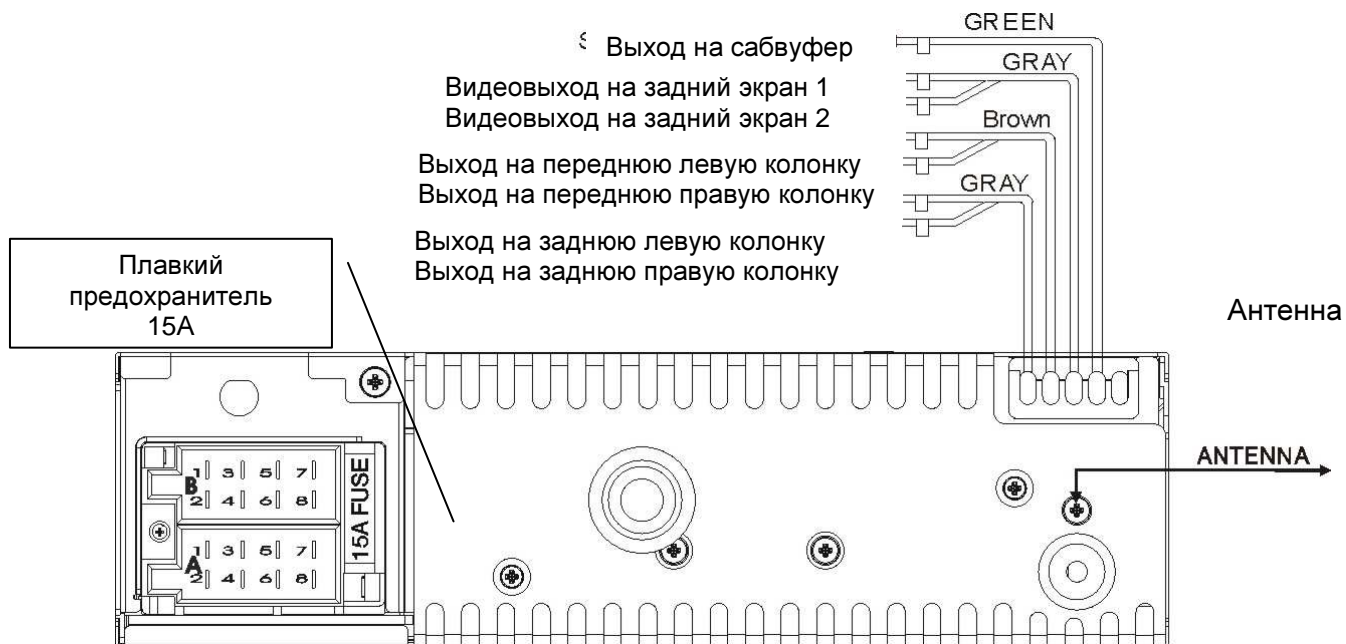

A1. Не используется	B1. Задний правый динамик +
A2. Не используется	B2. Задний правый динамик -
A3. Не используется	B3. Передний правый динамик +
A4. Дублирующая память	B4. Передний правый динамик -
A5. Автомобильная антенна	B5. Передний левый динамик +
A6. ILL	B6. Передний левый динамик -
A7. Автомобильное зажигание	B7. Задний левый динамик +
A8. Заземление	B8. Задний левый динамик -

Руководство пользователя

Расположение кнопок управления

Передняя панель

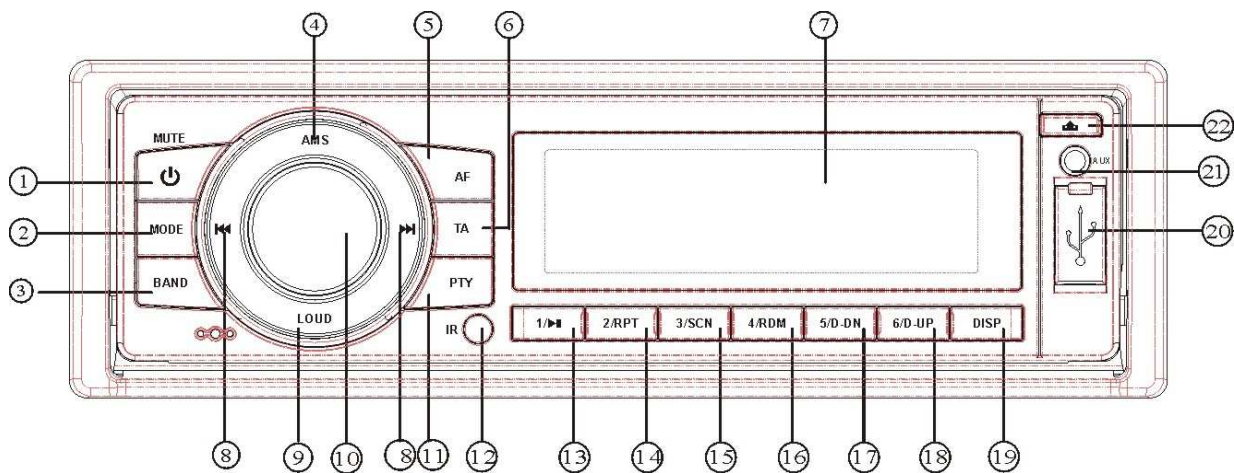

Под панелью (база)

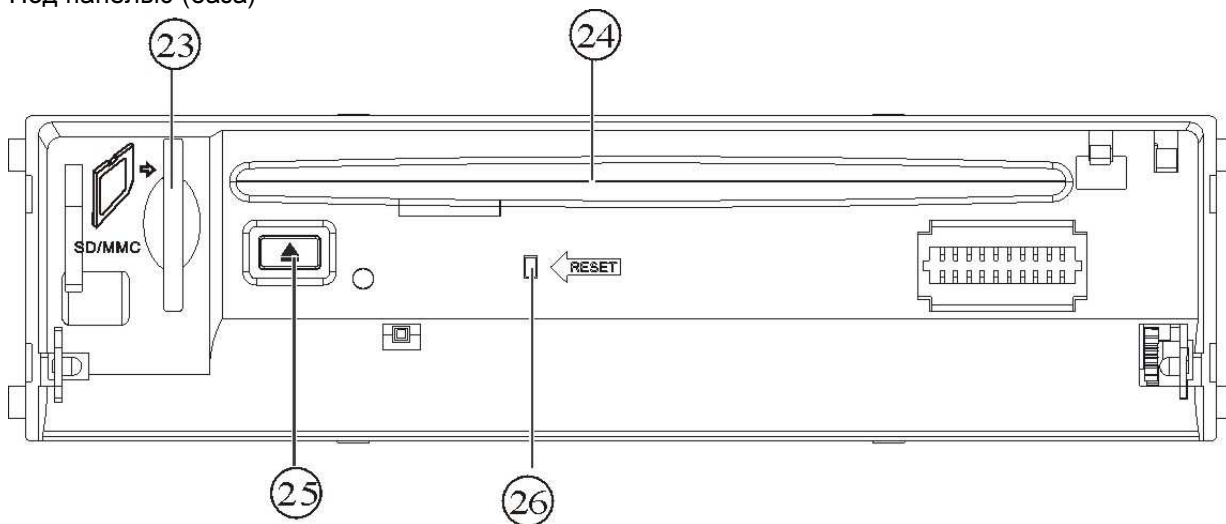

Руководство пользователя

1. Кнопка PWR / MUTE

Нажмите на эту кнопку для включения устройства. Для выключения необходимо ее нажать и подержать.

При включенном питании, нажмите на эту кнопку для отключения звука. При повторном нажатии звук включится снова.

2. Кнопка MODE

Нажмите на эту кнопку для выбора режима радио, режима воспроизведения или режима AUX IN.

3. BAND

Работая в радио режиме, нажмите на эту кнопку для выбора диапазона частот

4. AMS

Одно касание: просмотр предустановленных станций.

Нажатие и удержание: автоматический поиск и сохранение станций.

5. AF

Находясь в режиме работы радио, нажмите на эту кнопку для Включения/Выключения функции AF

6. TA

Находясь в режиме работы радио, нажмите Включения/Выключения функции TA

7. LCD дисплей

8. Кнопка |<</>>|

Работая в радио режиме, нажмите эту кнопку для поиска радиостанций в ручном режиме; нажмите и удерживайте для поиска в автоматическом режиме.

Находясь в режиме воспроизведения, нажмите эту кнопку один раз для выбора предыдущей/следующей дорожки; нажмите и удерживайте для быстрой перемотки вперед или назад.

9. LOUD

Нажмите эту кнопку для включения функции громкой связи.

10. PUSH

Для увеличения громкости звука поверните ручку по часовой стрелке; для уменьшения громкости поверните ручку против часовой стрелки.

Последовательное нажатие на выключатель переключает параметры настройки звука. Для настройки каждого параметра поворачивайте ручку в требуемую сторону.

Нажмите и удерживайте ручку для перехода на страницу настройки системы.

12. Инфракрасный порт

11. PTY (Тип программы)

Находясь в режиме работы радио, нажмите эту кнопку для переключения типа программы

13-18. Кнопки с цифрами от 1 до 6

- Находясь в режиме работы радио

Нажмите один раз: для переключения между сохраненными радиостанциями.

Нажмите и удерживайте: для сохранения работающей в настоящий момент станции под соответствующим номером.

- в режиме воспроизведения.

PLAY/PAUSE: для начала или приостановки воспроизведения

RPT: для повтора определенной главы (дорожки)

SCN: для воспроизведения первых 10 секунд каждой дорожки в сессии (в режиме воспроизведения с CD)

RDM: для воспроизведения в случайном порядке

D-DN/D-UP: Нажмите один раз для переключения на следующую/предыдущую страницу; нажмите и удерживайте для переключения на следующую/предыдущую имеющуюся папку.

19. DISP

Нажмите для отображения на экране текущего времени

20. USB разъем

21. Разъем AUX IN

Вход аудио сигнала

22. Открыть

Нажмите на эту кнопку для того, что бы открыть переднюю панель.

23. Разъем под SD карту

Примечание: Если карта SD/MCC не извлекается после нажатия на нее, то ее необходимо вытащить вручную.

24. Дискприемник

25. Кнопка ▲

Нажмите на эту кнопку для извлечения диска.

26. Кнопка RESET

Используйте острый предмет, такой как карандаш, для сброса настроек устройства.

Руководство пользователя

Пульт дистанционного управления

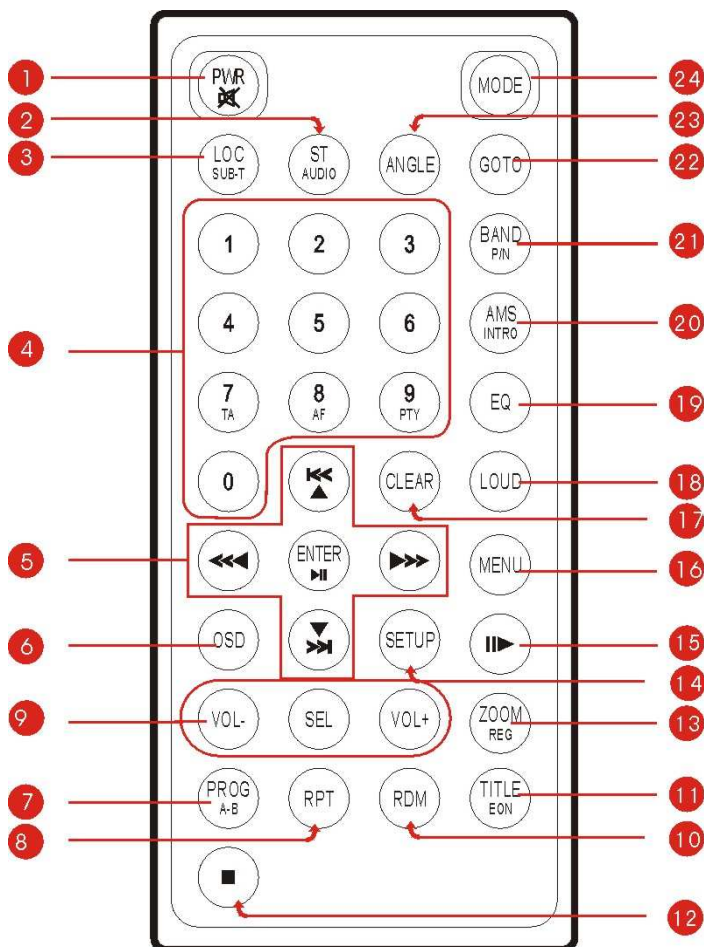

Совет:

Для получения дополнительной информации по замене батареек смотрите раздел «Замена батареек».

Руководство пользователя

1. POWER

Нажмите эту кнопку для включения устройства. Нажмите и удерживайте кнопку для выключения устройства. При включенном питании, нажмите на кнопку для отключения звука. Нажмите на нее еще раз для восстановления прежнего уровня звука.

2. ST/AUDIO

В режиме FM, нажмите для выбора стерео или моно приема.

В режиме DVD, нажмите для изменения аудио языка.

3. SUB-T/LOC

В режиме радио, нажмите кнопку для выбора приема местных или удаленных станций.







В режиме воспроизведения DVD, нажмите кнопку для изменения языка субтитров.

4. Цифровые кнопки (0-9)





Нажмите на кнопку для выбора дорожки, главы или для перехода на ранее сохраненную радиостанцию.



в радио режиме, нажмите кнопки TA/AF/PTY для включения соответствующей функции.

5.

В режиме работы радио, нажмите   для вызова ранее сохраненной радиостанции; нажмите на кнопку   для поиска станций в ручном режиме, нажмите и удерживайте   для автоматического поиска станций.

В режиме воспроизведения

Нажмите на кнопку   для выбора предыдущей песни или следующей; нажмите и удерживайте   для быстрой перемотки вперед и назад;

Нажмите кнопку   для быстрой перемотки вперед или назад;

Нажмите на кнопку  для приостановки воспроизведения. При повторном нажатии воспроизведение возобновляется.

6. OSD*

В режиме DVD, нажмите эту кнопку для отображения следующей информации: Заголовок прошло, Заголовок осталось, Глава прошло, Глава осталось, Дисплей

7. PROG/A-B

В режиме DVD/VCD/CD, нажмите кнопку для выбора порядка воспроизведения.

В режиме DVD/VCD, длительное нажатие будет повторно воспроизводить A-B.

8. RPT

В режиме воспроизведения нажмите эту кнопку для повторного проигрывания.

9. VOL-/VOL+, SEL

Нажмите VOL-/ VOL+ для регулировки громкости.

При повторном нажатии Вы переключитесь в меню настройки звука.

Используйте кнопку VOL+/- на пульте дистанционного управления или поворачивайте кнопку SEL на панели устройства для выбора ON или OFF.

10. RDM

В режиме воспроизведения, нажмите эту кнопку для воспроизведения звуковых дорожек в случайном порядке.

11. TITLE

В режиме DVD, при повторном нажатии на кнопку вы можете выбрать различные заголовки.

В режиме VCD, нажмите на эту кнопку для включения/выключения функции PBC.

В режиме MP3 нажмите на эту кнопку для просмотра информации по проигрываемому файлу.

В режиме радио нажмите и удерживайте эту кнопку для включения или выключения функции EON.

12.

Нажмите эту кнопку для остановки воспроизведения.

13. ZOOM/REG

В режиме DVD/VCD, нажмите эту кнопку для увеличения или уменьшения размера изображения.

В режиме радио, нажмите эту кнопку для включения/отключения функции REG.

14. SETUP

В режиме воспроизведения, кратковременное нажатие – для отображения настроек DVD, длительное нажатие в режиме DVD и нажатие в других режимах используется для отображения меню настройки системы

15.  (замедленное воспроизведение вперед или назад)

В режиме воспроизведения, нажмите на эту кнопку для выбора замедленного воспроизведения вперед или назад.

16. MENU

Нажмите для возврата в главное меню в режиме DVD.

Руководство пользователя

17. CLEAR

Нажмите эту кнопку для удаления ошибочно введенной цифры.

18. LOUD

Нажмите эту кнопку для включения функции громкой связи.

19. EQ

Нажмите для выбора соответствующих установленных режимов качества звучания.

20. AMS/INTRO

В режиме радио, нажмите эту кнопку для просмотра каждой сохраненной станции. При продолжительном нажатии кнопки – начнется автоматическое сканирование и сохранение станций.

21. BAND / P/N

В режиме радио, нажмите эту кнопку для выбора диапазона частот.

В режиме DVD/VCD, нажмите кнопку P/N для выбора между PAL AUTO и NTSC.

22. GOTO/#

В режиме DVD, нажмите на эту кнопку для установки времени воспроизведения.

В режиме MP3, нажмите на эту кнопку для выбора желаемого аудио файла при помощи ввода номера звуковой дорожки с пульта дистанционного управления.

23. ANGLE

Нажмите эту кнопку для изменения угла обзора в режиме DVD.

24. MODE

Нажмите на эту кнопку для выбора желаемого режима.

Руководство пользователя

Основные функции

1. Сброс настроек

При работе устройства в первый раз или после замены аккумулятора, необходимо вернуть исходные настройки устройства.

Нажмите кнопку RESET на главном устройстве при помощи остроконечного предмета, (например, шариковой ручкой) для переключения устройства в исходное состояние.

Эта функция может выполняться только на основном устройстве.

Примечание:

*После нажатия на кнопку RESET для возврата к нормальной работе устройства сбросятся настройки времени и некоторые сохраненные функции.

2. Включение/выключение устройства

Нажмите кнопку PWR на пульте дистанционного управления для включения устройства. Если устройство включено, то при загрузке диска, устройство автоматически начнет воспроизведение.

Длительное нажатие – устройство полностью отключается. Если устройство отключено, то при загрузке диска, устройство автоматически включится.

Нажатие кнопки PWR/MUTE на главном устройстве также выполняет эту операцию.

Примечание:

После выключения устройства, уровень громкости сохраняется в памяти в диапазоне между 0 и 30. Если уровень установлен на 6, то он возобновится на 6; если уровень громкости выше 30, то он возобновится на 30; если уровень громкости между 6 и 30, то он также сохраняется на установленном уровне.

3. Регулировка громкости

Нажмите кнопку VOL+ на пульте дистанционного управления для увеличения уровня звука; Нажмите кнопку VOL- на пульте дистанционного управления для уменьшения уровня звука.

Нажатие кнопок (VOL+ или VOL-) на главном устройстве также выполняет эту операцию.

4. Настройка характеристик звучания

Множественно нажмите кнопку SEL для выбора желаемого режима в следующем порядке:

Левый передний – Правый передний – Левый задний – Правый задний (динамики) – (продолж.) - Сабвуфер – Бас – Средние частоты – Верхние частоты – Угол обзора - Громкость

Примечание:

* После выбора желаемого режима, Вы можете регулировать текущий уровень вращения регулятора громкости или нажатием кнопок VOL на пульте дистанционного управления.

* Если Вы не используете кнопку VOL в течение 5 секунд после выбора желаемого режима, то функция отменяется.

5. Включение/выключение громкости

Кратковременно нажмите кнопку LOUD на пульте дистанционного управления для включения функции громкости.

Повторно нажмите эту кнопку для отключения функции громкости.

6. Настройка эквалайзера

При прослушивании популярной музыки, классической музыки или рок-музыки, при помощи кнопки EQ, расположенной на пульте дистанционного управления Вы можете выбрать соответствующий предустановленный режим для обеспечения превосходного качества звука.

При повторном нажатии на кнопку EQ последовательность выбора режимов следующая:

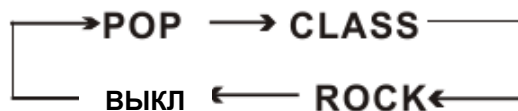

Примечание:

При включении эквалайзера басы и верхние частоты возвращаются на первоначальные настройки автоматически, при этом исчезают надписи **Bass** и **Treble**.

Руководство пользователя

7. Функция отключения звука

Нажмите кнопку MUTE для отключения звука. На экране появится надпись "MUTE". Нажмите кнопку еще раз, для возобновления предыдущего уровня громкости. Нажатие кнопки POWER/MUTE на главном устройстве также выполняет эту операцию.

8. Настройка системы

Нажмите на кнопку SETUP на пульте дистанционного управления, после чего нажмите кнопку $\gg|/|<<$ для выбора следующих опций:

1. CLO SYS (настройка часов)

После выбора CLO SYS нажмите на кнопку ENTER на пульте дистанционного управления, после чего нажмите на кнопку $\gg|/|<<$ для выбора 12ч или 24 ч в качестве настроек по умолчанию.

2. BEEP (сигнал при нажатии кнопок)

После выбора опции BEEP, нажмите на кнопку ENTER на пульте дистанционного управления, после чего нажмите на кнопку $\gg|/|<<$ для Включения или Выключения в качестве настройки по умолчанию.

3. AREA (регион)

После выбора AREA нажмите на кнопку ENTER на пульте дистанционного управления, после чего нажмите на кнопку $\gg|/|<<$ для выбора: ЕВРОПА, США, СРЕДНИЙ ВОСТОК, АВСТРАЛИЯ, АЗИЯ или FM ONLY (только радио) в качестве настройки по умолчанию.

4. CLO ADJ (установка времени)

После выбора CLO ADJ нажмите на кнопку ENTER на пульте дистанционного управления, после чего на экране высветится текущее время XX:XX:XX (час/:минуты/секунды). Для установки времени нажмите на кнопку $\gg|/|<<$ для перемещения курсора в одно из трех положений нажмите на кнопку ENTER на пульте дистанционного управления, после чего нажмите на кнопку $\gg|/|<<$ для установки требуемого значения.

Руководство пользователя

Работа с радио

1. Переключатель диапазонов

В режиме радио, многократно нажмите кнопку BAND на пульте дистанционного управления в следующем порядке:



Прикосновение к BAND на панели устройства также выполняет эту операцию.

2. Ручная/Автоматическая настройка

(1). Ручная настройка: нажмите на кнопку ◀◀ или ▶▶ на пульте ДУ, радио вручную настраивается на станции в том или ином направлении.

(2). Автоматическая настройка: Нажмите и удерживайте кнопку ◀◀ или ▶▶ на пульте дистанционного управления для поиска станции в низкочастотном или высокочастотном направлении, проигрывая каждую найденную станцию в течение 5 секунд.

* Нажатие и удержание кнопки ◀◀ / ▶▶ на панели также выполняет эту операцию.

3. Переключатель DX/LOC

В режиме FM радио, нажмите кнопку LOC на пульте дистанционного управления для выбора уверенного или слабого приема станции.

(1). Если была нажата кнопка LOC, то настройка выполняется в режиме LOC. На дисплее появляется надпись LOC и доступны только местные станции.

(2). Переключение в режим DX происходит после повторного нажатия кнопки LOC. Могут приниматься как удаленные, так и местные станции.

Примечание:

* По умолчанию установлен режим – DX.

* Режим LOC доступен только при выборе и сохранении радиостанций.

4. Переключатель MO/ST

В режиме радио FM, Вы можете нажать кнопку ST на пульте дистанционного управления для выбора режима **Моно** или **Сtereo**.

1. Прием в режиме **стерео** включен, когда на экране появляется надпись «ST»
2. Прием в режиме **моно** включен, когда на экране не горит надпись «ST»

5. Сканирование / Автоматическое сохранение радиостанций

Во время активного радио режима, вы можете нажать на кнопку AMS на пульте дистанционного управления для сканирования каждой сохраненной радиостанции в течение 5 секунд, начиная с радиостанции, сохраненной под номером 1 и до номера 6 соответственно. Вы можете нажать требуемую цифру на пульте или кнопку AMS, когда вы найдете желаемую станцию. Система начнет принимать эту станцию.

При нажатии на кнопку AMS в течение более 3 секунд, то запустится функция автоматического сохранения радиостанций. Устройство автоматически выбирает радиостанции и сохраняет их под номерами от 1 до 6.

Примечание:

* Устройство может сохранить до 6 радиостанций в каждом диапазоне.

* По вопросам работы с цифровыми кнопками смотрите пункт 6 «Цифровые кнопки» далее.

Руководство пользователя

6. Цифровые кнопки

При работе в радио режиме, цифровые кнопки (1-6) могут быть использованы для сохранения Вашей любимой радиостанции.

Можете следовать следующим шагам:

Во время прослушивания радиостанции нажмите на одну из кнопок с цифрой от 1 до 6, после чего на экране появится надпись и **Chx**, что означает, что станция уже сохранена под соответствующим номером.

Вы можете сохранить до 18 FM станций (по 6 на FM1, FM2, FM3) и до 12 станций на частоте MW (по 6 на MW 1 и MW 2).

Radio Data System (СИСТЕМА РАДИОИНФОРМАЦИИ)

Цифровые данные Radio Data System включают в себя следующее:

- PI Идентификация программы
- PS Сервисное имя программы
- AF Перечень альтернативных частот
- TP Программа дорожного движения
- TA Система приема сообщений о состоянии и загруженности дорог
- PTY Тип программы
- EON расширенная версия RDS

НАСТРОЙКА РЕЖИМА AF

- * Нажмите кнопку **AF** для включения/выключения режима AF.
- * Тюнер перенастроит частоты при ухудшении приема сигнала.
- * При получении экстренной радиопередачи на экране появится **надпись ALARM**;

НАСТРОЙКА РТУ (ТИП ПРОГРАММЫ)

Функция РТУ позволяет Вам выполнять поиск станций с определенным типом программ. В режиме работы радио, нажмите на кнопку РТУ на панели устройства или на пульте дистанционного управления для выбора интересующего Вас типа программ, в соответствии с ниже указанной таблицей:

Новости	Рок музыка	Телефон (вход)
Текущие события	Консервативная музыка	Путешествия
Информация	Легкая классическая музыка	Досуг
Спорт	Серьезная классическая музыка	Джаз
Образование	Прочая музыка	Кантри музыка
Драма	Погода	Национальный канал
Культура	Финансы	Старые песни
Наука	Детский канал	Народные песни
Разное	Социальный	Документальный
Поп-музыка	Религия	Тест - Сигнал

Когда выбран РТУ, нажмите на кнопку РТУ и начнется автоматический поиск соответствующей информации. Поиск останавливается после того, как соответствующая радиостанция будет найдена. Если в настоящий момент подобная информация в эфире отсутствует, тогда на экране высветится надпись **NO RТУ**, после чего начнется обычный прием радио.

ПОЛУЧЕНИЕ ИНФОРМАЦИИ О ДОРОЖНОМ ДВИЖЕНИИ

Объявления, касающиеся информации о дорожном движении может прерывать воспроизведение мультимедийных файлов или работу радио.

Нажмите кнопку **ТА** для включения/выключения режима ТА.

Когда ТА режим включен, вы услышите объявления о дорожном движении, как только они появятся в эфире

Для прерывания подобных объявлений нажмите на кнопку **ТА**, при этом режим ТА отключен не будет.

При этом устройство вернется в предыдущий режим работы.

Руководство пользователя

Проигрывание DVD

1. Базовая работа с DVD

- (1) Нажмите на кнопку OPEN на панели устройства для открытия передней панели.
- (2) Вставьте диск в диско-приемник. Диск заедет внутрь автоматически, после чего устройство переключится в режим воспроизведения данных с DVD. Нажмите кнопку MODE на пульте дистанционного управления для начала воспроизведения.



*Вы можете извлечь диск нажав на кнопку , расположенную на панели.



*Во избежание сбоев, убедитесь, что никакие металлические объекты не касаются передней панели при ее открытии.



- (3) После того, как DVD диск вставлен, закройте переднюю панель.
- (4) Для регулирования громкость звука используйте кнопки VOL+/VOL-.



Поворотом регулятора на передней панели вы можете выполнить те же функции.

2. Ускоренная перемотка вперед/назад, пропустить вперед/назад

Для быстрого перехода к следующей/предыдущей главе / дорожке необходимо нажать на кнопку  или  во время воспроизведения данных с диска.

*Кнопки  или  на лицевой панели выполняют те же функции.

Нажмите на кнопку  или  на пульте дистанционного управления для ускоренной перемотки вперед или назад.

Эти же функции выполняют кнопки  или  при продолжительном на них нажатии.

3. Остановка воспроизведения

Нажмите на кнопку  для остановки воспроизведения, после чего нажмите на кнопку ENTER для воспроизведения текущей главы или дорожки. При повторном нажатии на кнопку остановки воспроизведение будет прекращено полностью и при нажатии на кнопку ENTER воспроизведение начнется с начала диска.

4. Проигрывание в замедленном режиме

Последовательное нажатие на кнопку  во время воспроизведения замедлит скорость проигрывания вперед или назад в следующем порядке:

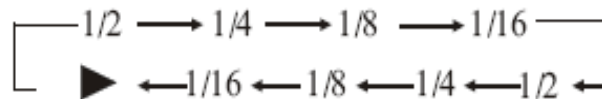

Данная функция доступна только с использованием пульта дистанционного управления.

5. Увеличение или уменьшение размера картинки

Во время воспроизведения с DVD/VCD нажмите на кнопку ZOOM для увеличения или уменьшения размера изображения. Доступно 6 размеров и повторное нажатие кнопки изменяет размер изображения в следующем порядке

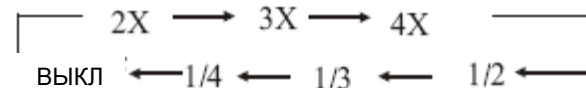

Данная функция доступна только с использованием пульта дистанционного управления.

6. Отображение на экране

в режиме воспроизведения с DVD нажмите на кнопку DSP, при этом на экране появится: Заголовок прошло, Заголовок осталось, Глава прошло, Глава осталось, Дисплей Откл.

Данная функция доступна только с использованием пульта дистанционного управления.

Руководство пользователя

7. Повторное воспроизведение

Находясь в режиме воспроизведения с DVD, нажмите кнопку RPT на пульте дистанционного управления для включения функции повторного проигрывания, если вы хотите повторно воспроизвести понравившийся вам трек.

(1) Нажмите на кнопку RPT для повторного воспроизведения текущей главы. На LCD появится надпись RPT, на экране появится: **CHAPTER**. Означает, что текущая глава будет повторена.

(2) Нажмите на кнопку еще раз для повтора заголовков на диске. На экране появится: **TITLE**.

(3) Нажмите на кнопку в третий раз для повтора всего диска. На экране появится надпись: **ALL**.

8. Переключение языка воспроизведения

DVD диски могут поддерживать возможность воспроизведения на различных языках. Если запись на DVD диске содержит несколько звуковых дорожек, тогда нажав на кнопку AUDIO во время воспроизведения, Вы сможете переключить язык и аудио системы. Переключение происходит в следующем порядке

Аудио 01 –Аудио 02–Аудио 03

Данная функция доступна с пульта дистанционного управления.

Примечание:

*Данная функция доступна только в том случае, если используемый DVD диск содержит несколько звуковых дорожек.

9. Изменение языка субтитров (субтитры на нескольких языках)

Функция доступна для DVD дисков с записанными субтитрами на нескольких языках. Во время воспроизведения для переключения между языками субтитров Вы можете нажать на кнопку SUB-T. Последовательность переключения субтитров следующая

Субтитры 01 – Субтитры 2 – Субтитры Выкл.

Данная функция доступна при помощи пульта дистанционного управления.

Примечание:

*Данная функция доступна только для DVD дисков с записанными на них субтитрами.

10. Выбор различных заголовков (режим DVD)

В случае с DVD дисками, Вы можете нажать на кнопку TITLE на пульте дистанционного управления для возврата в основное меню диска, в котором Вы можете выбрать различные главы или заголовки для просмотра при помощи кнопок **||<< / >>|**.

Данная функция доступна с пульта дистанционного управления.

Руководство пользователя

11. Выбор корневого меню (режим DVD)

При работе с DVD диском, Вы можете нажать на кнопку MENU для выбора различных корневых меню и, нажав на кнопки ▲▼◀▶ ENTER, Вы можете перейти в соответствующие подменю. При помощи кнопок ▲▼◀▶, кнопок с цифрами, а так же кнопки ENTER, необходимой для выбора и ввода данных, Вы можете задать желаемые параметры.

12. Изменение угла обзора (несколько углов обзора)

Если DVD диск имеет функцию воспроизведения под разными углами обзора (эпизоды фильма, сняты под разными углами), тогда, нажав на кнопку ANGLE во время воспроизведения, Вы сможете изменить угол обзора. Угол обзора изменяется в следующем порядке:

УГОЛ1 – УГОЛ2 – УГОЛ3

Примечание:

*Данная функция доступна с пульта дистанционного управления.

*Данная функция доступна только при воспроизведении DVD дисков с записью изображения под разными углами обзора.

*Значок  на обложке DVD диска говорит о том, что диск поддерживает функцию просмотра под несколькими углами. Цифра,

указанная в значке  означает количество углов, под которыми можно просмотреть определенные сцены.

*Кнопка ANGLE не работает при быстрой перемотке вперед/назад или при включенной паузе.

13. УСТАНОВОЧНОЕ МЕНЮ

Находясь в режиме DVD/VCD/CD, нажмите кнопку SETUP для входа в меню настройки системы. Пользователь может выбрать некоторые относительно постоянные параметры. Пользователь так же установит требуемые параметры используя кнопки ▲▼◀▶ с последующим нажатием кнопки ENTER для сохранения выбранного или введенного значения. Данная функция доступна с пульта дистанционного управления.

Примечания:

*Введенные настройки являются предпочтительными опциями, которые будут выбраны в том случае, если они имеются на диске. Если вставленный диск не поддерживает выбранные Вами опции, тогда по умолчанию будут использоваться опции, указанные на диске.

* Для получения дополнительных сведений по SETUP MENU смотрите последующие страницы.

* Некоторые функции отличаются в зависимости от типов моделей или форматов дисков

Настройка системы

НАСТРОЙКА СИСТЕМЫ

При нажатии на кнопку **SETUP** на пульте дистанционного управления, на экране появится меню настройки системы, которое включает в себя меню **Общих Настроек**, **Настройки Аудио**, **Настройки Видео**, **Настройки Предпочтений**, **Настройки Пароля** и **Выхода из настроек**.

1. Находясь в меню, Вы можете перемещаться по нему при помощи кнопок **▲▼◀▶**, расположенных на пульте дистанционного управления. Для внесения своих изменений нажмите на кнопку **ENTER/PLAY**.

Нажав на кнопку **◀**, Вы можете вернуться в предыдущее меню.

2. Для выхода из меню настроек Вы можете выбрать пункт **EXIT SETUP** в соответствующем подменю или нажмите кнопку **SETUP**.

1. ОБЩИЕ НАСТРОЙКИ

Настраивается формат телевизионного экрана, тип видео и задаются все функции DVD.

1.1 Телевизионный экран



В подменю «TV Display» можно выбрать различные соотношения формата отображения и экрана телевизора. Предусматриваются различные типы изображения для согласования разницы между форматом на диске и телевизора.

Примечание:

- Неважно, какой формат отображения выбран, изображение, записанное в формате 4:3 всегда будет отображаться в формате 4:3.
- Формат отображения заголовков DVD может отличаться; следуйте информации, указанной на каждом отдельном DVD диске.
- Если заголовок DVD записан в формате 16:9, в то время как экран телевизора поддерживает 4:3, то изображение будет сжато в горизонтальном плане.

- Некоторые DVD заголовки могут быть записаны в особом формате. В таком случае, заголовки DVD будут отображаться на экране в их исходном формате вне зависимости от выбранного вами формата отображения.

1.2 Язык экранного меню

Язык экранного меню (OSD): Пользователи могут выбрать язык экранного меню.

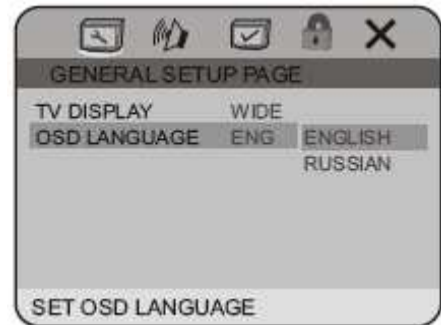

2. НАСТРОЙКА АУДИО

Пользователь может выбрать меню для настройки цифровой звукозаписи или Dolby Digital.



2.1 Настройка Dolby Digital



ПАРНЫЙ МОНО (DUAL MONO)

Пользователь может установить бинауральный режим

ДИНАМИК

Позволяет изменять настройки динамического диапазона динамика.

Настройка системы

3. НАСТРОЙКА ПРЕДПОЧТЕНИЙ

Меню настройки предпочтений доступно только тогда, когда воспроизведение с диска полностью остановлено. Настройки будут действительны при следующем включении питания до тех пор, пока сохраненные настройки не будут изменены.

3.1 АУДИО

АУДИО: Настраивается предпочтительный язык воспроизведения в качестве языка, используемого по умолчанию, при проигрывании DVD (Если DVD поддерживает данный язык)

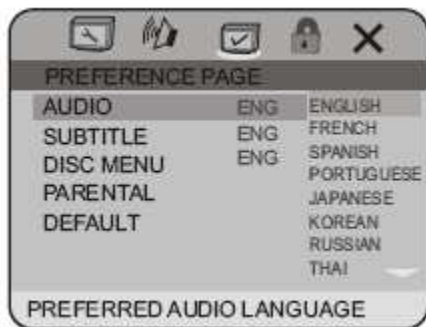

3.2 Субтитры

СУБТИТРЫ: Настраивается предпочтительный язык субтитров в качестве языка, используемого по умолчанию, при проигрывании DVD (Если DVD поддерживает данный язык)

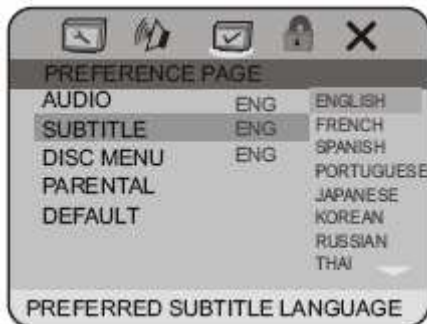

3.3 Меню диска

МЕНЮ ДИСКА: Настраивается предпочтительный язык меню в качестве языка, используемого по умолчанию, при проигрывании DVD (Если DVD поддерживает данный язык)

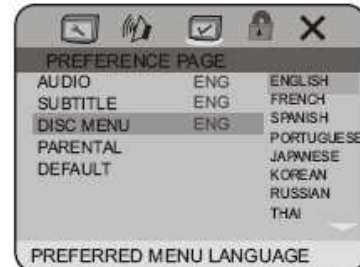

3.4 Родительский контроль

РОДИТЕЛЬСКИЙ КОНТРОЛЬ: Функция Родительский контроль используется для ограничения просмотра DVD дисков различных классов цензуры. Эти классы помогают контролировать типы DVD дисков, которые смотрит семья. Насчитывается порядка 8 классов цензуры для DVD дисков.

Примечание:

*Настройки Родительского контроля могут изменяться только тогда, когда PASSWORD MODE (Защита паролем), п.4.1 - отключена.

*После установки ограничений Родительского контроля включите Защиту паролем для блокирования возможности изменений настроек.

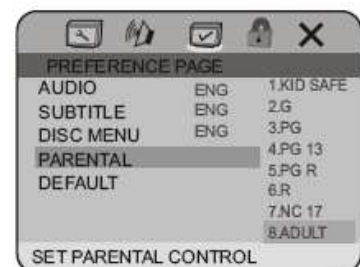

3.5 Сброс настроек

СБРОС НАСТРОЕК: Устанавливает все исходные заводские установки. Для сброса настроек нажмите кнопку ENTER.



Настройка системы

4. НАСТРОЙКА ПАРОЛЯ

4.1 Защита паролем

Защита паролем: Для блокирования функции Родительского Контроля включите функцию Защита Паролем (ON). Для изменения настроек родительского контроля необходимо отключить защиту паролем (OFF).

- При переключении ON/OFF появится запрос на подтверждение старого пароля.
- Установленный по умолчанию пароль: 136900



4.2 Изменение пароля

Изменение пароля: Вы можете изменить пароль. Для этого необходимо ввести 6 цифр нового пароля.



Примечание:

Дотроньтесь до поля, где должен вводиться пароль. На экране появится цифровая клавиатура. Пользователь может ввести пароль, нажимая на появившиеся кнопки.

5. ВЫХОД ИЗ МЕНЮ НАСТРОЙКИ СИСТЕМЫ

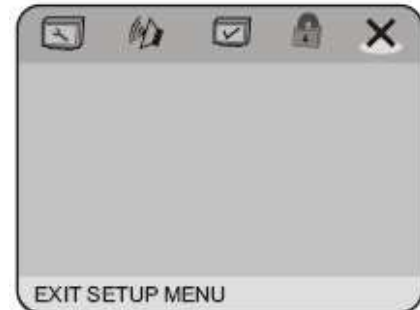

Примечание:









Переведя курсор на X при помощи стрелок на пульте дистанционного правления, нажмите на кнопку ENTER для выхода из меню настройки системы.

Нажмите непосредственно на X для немедленного выхода.

Руководство пользователя

НАСТРОЙКА РАЗМЕРА ЭКРАНА ТЕЛЕВИЗОРА

Многоаспектное соотношение различных размеров экранов телевизоров

Формат изображения на диске	Размер экрана телевизора		
	4:3		16:9
	Pan Scan (полноэкранный)	Letter-box (конверт)	Wide screen (широкоэкранный)
4:3 			
16:9 			

ФУНКЦИИ, ПОДДЕРЖИВАЕМЫЕ DVD ДИСКАМИ

На DVD дисках имеется много функций. Эти функции отличаются в зависимости от проигрывателя и их изготовителя.



Региональный код и сигнальная система



Режимы воспроизведения



5.1-канальный цифровой формат стереофонического звука



Родительский контроль



Количество поддерживаемых языков



Углы обзора



Количество языков субтитров



Субтитры по требованию

Руководство пользователя

РАБОТА С MP3

1. Воспроизведение MP3 файлов с диска, SD/MMC карты или через USB.

Подключите USB-накопитель или вставьте диск в дископриемник или вставьте карту SD/MMC в соответствующий разъем. Устройство включится автоматически, когда вставлен диск, карта SD/MMC или подключен USB-накопитель. На экране появится следующее изображение:



Во время воспроизведения MP3, нажмите на кнопку ►► или ◀◀ на пульте дистанционного управления или на панели, или нажмите кнопку NEXT/PREV на экране для воспроизведения следующей или предыдущей звуковой дорожки.

Повторное проигрывание

Во время воспроизведения MP3 файлов нажмите несколько раз на пульте дистанционного управления кнопку RPT для выбора режима повторного воспроизведения: ПОВТОР ОДИН, ОТКЛЮЧИТЬ ПОВТОР. В режиме ПОВТОР ОДИН повторно будет воспроизведен один музыкальный файл. По умолчанию установлен режим ПОВТОР ВСЕ, во время которого устройство повторяет все звуковые дорожки.

Цифровая клавиатура

Вы можете выбрать любую звуковую дорожку, используя цифровую клавиатуру (0-9). Например: если Вы хотите прослушать 23 трек, то просто нажмите на кнопку 2, а затем на кнопку 3, после чего начнется воспроизведение соответствующей звуковой дорожки.

Примечание:

*Можно использовать цифровую клавиатуру пульта дистанционного управления или же цифровую клавиатуру, появляющуюся после нажатия на верхний правый угол экрана.

*Если Вы ошиблись при вводе, нажмите кнопку CLEAR для сброса введенных данных.

Остановка воспроизведения

Для остановки воспроизведения MP3 файлов необходимо нажать на кнопку ■ на пульте дистанционного управления или на кнопку STOP в нижней части экрана.

Приостановка проигрывания

Во время воспроизведения MP3 файлов нажмите BAND/►► на панели или кнопку ►► на пульте дистанционного управления, или кнопку PAUSE в нижней части экрана для приостановки проигрывания. При повторном нажатии воспроизведение возобновляется.

Перемотка вперед/назад

Нажмите кнопку ◀◀ или ►► на пульте дистанционного управления или нажмите и удерживайте кнопку ◀◀ или ►► на панели для быстрой перемотки вперед или назад.

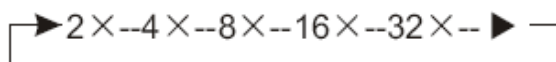

РАБОТА С ISO ФАЙЛАМИ

Во время считывания данных с носителя с вложенными папками, устройство будет считывать первую звуковую дорожку из первой папки в автоматическом режиме.

Нажмите кнопки ◀◀ ►► на пульте дистанционного управления или кнопки PREV/NEXT на экране для перемещения курсора к текущей папке, после чего нажмите кнопку ENTER на пульте дистанционного управления для возврата в список папок.

Извлечение диска

Нажмите кнопку ▲ на панели или на пульте дистанционного управления для извлечения диска.

Руководство пользователя

Проигрывание VCD/CD

1. Базовая работа с VCD/CD

- (1) Нажмите на кнопку OPEN на панели устройства для открытия передней панели.
- (2) Вставьте VCD или CD диск в диск-приемник. Диск заедет внутрь автоматически, после чего устройство переключится в режим воспроизведения данных с VCD или CD. Нажмите кнопку MODE на пульте дистанционного управления для начала воспроизведения.
- (3) После того, как VCD или CD диск вставлен, закройте переднюю панель.
- (4) Для регулирования громкости звука используйте кнопки VOL+/VOL-.

Поворотом регулятора на передней панели вы можете выполнить те же функции.

*Вы можете извлечь диск нажав на кнопку , расположенную на панели.



2. Системные кнопки



Во время воспроизведения, нажмите на кнопку P/N для выбора между PAL AUTO и NTSC.

* Данная функция доступна только во время воспроизведения с DVD/VCD диска.

3. Ускоренная перемотка вперед/назад, пропустить вперед/назад

1. Для быстрого перехода к следующей/предыдущей главе / дорожке во время воспроизведения с VCD необходимо нажать на кнопку  или  во время воспроизведения данных с диска.

Во время воспроизведения с CD, вы можете выбрать дорожку нажатием на кнопки  или .

2. Нажмите на кнопку  или  на пульте дистанционного управления для ускоренной перемотки вперед или назад.

Эти же функции выполняют кнопки  на панели устройства.

4. Остановка воспроизведения

Нажмите на кнопку  для остановки воспроизведения, после чего нажмите на кнопку ENTER для воспроизведения текущей главы или дорожки.

5. Приостановка проигрывания

Во время воспроизведения нажмите на кнопку PAU на для приостановки проигрывания. На экране появится надпись: **PAUSE**. Для возобновления воспроизведения нажмите на кнопку ENTER.

6. Проигрывание в замедленном режиме

При воспроизведении VCD, нажмите на кнопку  для замедления скорости проигрывания вперед или назад в следующем порядке:

1/2 → 1/4 → 1/8 → 1/16 → Норм. Воспр.

Данная функция доступна только с использованием пульта дистанционного управления.

7. Отображение на экране

--В режиме воспроизведения с VCD

Нажмите на кнопку OSD на пульте дистанционного управления. При этом на экране появится надпись: «Прошло времени, Осталось времени, Отключить функцию»

Данная функция доступна только с использованием пульта дистанционного управления.

8. Настройка Длительности воспроизведения

--Во время воспроизведения с CD диска, нажмите на кнопку GOTO для установки времени, с которого необходимо начаться воспроизведение звуковой дорожки. При этом на экране появится:

Перейти на:--:---. "Введите требуемое время при помощи кнопок (0-9). Например: **25:00**. При этом, воспроизведение начнется со звуковой дорожки, расположенной на двадцать пятой минуте диска.

Данная функция доступна только с использованием пульта дистанционного управления.

Руководство пользователя

9. Цифровые кнопки

В режиме воспроизведения с CD вы можете выбрать желаемую звуковую дорожку при помощи цифровых кнопок (0-9). Например, вы хотите прослушать 15 песню. Для этого вы должны нажать на кнопку с цифрой 1 и кнопку 5. Начнется воспроизведение соответствующего 15 трека.

Данная функция доступна только с использованием пульта дистанционного управления.

10. Запрограммированное воспроизведение

В режиме воспроизведения VCD/CD вы можете задать последовательность воспроизведения. Для этого необходимо следовать следующим шагам:

В режиме VCD/CD нажмите на кнопку PGM, после чего появится программное меню. Нажмите на кнопки с цифрами для выбора номера дорожки. Используйте кнопки направления для перевода курсора к START, после чего нажмите ENTER для начала запрограммированного воспроизведения. Переведите курсор к EXIT, после чего нажмите ENTER для выхода из режима программированного воспроизведения. Переведите курсор на REW и нажмите ENTER для перехода на последнюю страницу; переведите курсор к NEXT и нажмите ENTER для перехода к следующей странице. Во время этих операций нажмите на кнопку PGM для сброса запрограммированного воспроизведения.

** Данная функция доступна только с использованием пульта дистанционного управления.*

11. Запрограммированное воспроизведение

В режиме VCD/CD нажмите на кнопку PGM, после чего на экране появится надпись «RANDOM», после чего начнется воспроизведение файлов в случайном порядке. Для возврата в нормальный режим воспроизведения нажмите на эту же кнопку повторно.

12. Повторное воспроизведение

Для повтора понравившейся Вам звуковой дорожки нажмите на кнопку RPT.

1. При первом нажатии на кнопку RPT будет повторена текущая звуковая дорожка. На экране появится надпись «TRACK».
2. При повторном нажатии на кнопку RPT во время повторного воспроизведения выбранного звукового файла включится функция повтора всех файлов, содержащихся на диске, и на экране появится надпись «ALL».

Примечание:

* Установленные по умолчанию настройки: Повтор всего диска.

13. Увеличение размера изображения

Во время воспроизведения с DVD/VCD нажмите на кнопку ZOOM для увеличения или уменьшения размера изображения. Доступно 6 размеров и повторное нажатие кнопки изменяет размер изображения в следующем порядке

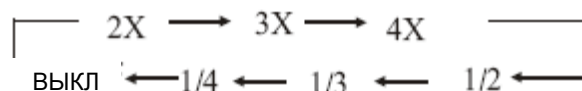

Данная функция доступна только с использованием пульта дистанционного управления.

Руководство пользователя

USB/SD проигрыватель

1. Вставьте SD карту или подключите USB накопитель

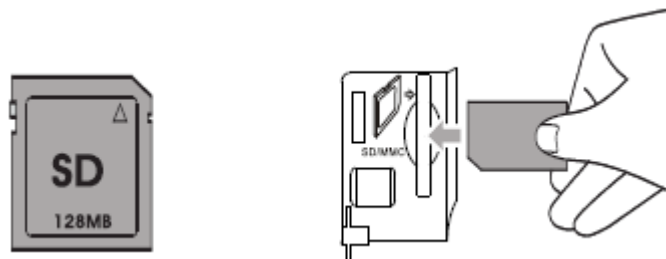

2. Подождите пару секунд и аудио или видео файлы с USB накопителя или SD карты начнут проигрываться в автоматическом режиме. На передней панели при этом появится значок USB или M-CARD.

* Приоритетным устройством для воспроизведения является USB накопитель. Вы можете нажать на кнопку MODE для проигрывания с SD или с DVD.

* Если во время работы устройства подключить USB накопитель, вставить SD карту или диск, то с последнего подключенного устройства (диска) начнется воспроизведение.

* Используйте кнопку MODE на пульте дистанционного управления или на передней панели устройства для переключения между источниками.

ПРИМЕЧАНИЕ: Если SD карта не извлекается автоматически после нажатия на нее, то вытащите ее руками самостоятельно.

Руководство пользователя

Обслуживание

При замене предохранителей, убедитесь в том, что амперная нагрузка соответствует установленному значению. Если предохранитель перегорел, проверьте подключение к источнику питания и замените его на новый. Если подобная проблема повторяется, то это следствие внутренней неполадки. В этом случае, пожалуйста, обратитесь в ближайший сервисный центр.

ВНИМАНИЕ:

Не используйте предохранители с номинальной амперной нагрузкой большей, чем у предохранителей, поставляемых с устройством. В противном случае, это станет причиной повреждения устройства.

Замена батареи

Когда рабочий диапазон пульта дистанционного управления уменьшается или он не работает совсем, рекомендуется провести замену литиевой батареи на новую (CR2025). Убедитесь, что полюсы батареи направлены верно.

1. Аккуратно потяните держатель батареи, нажав на стопорную скобу.

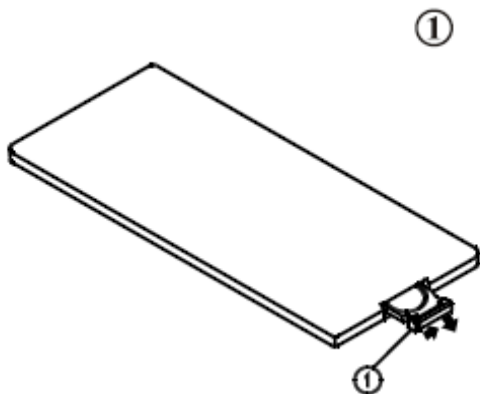

2. Установите батарею в держатель.

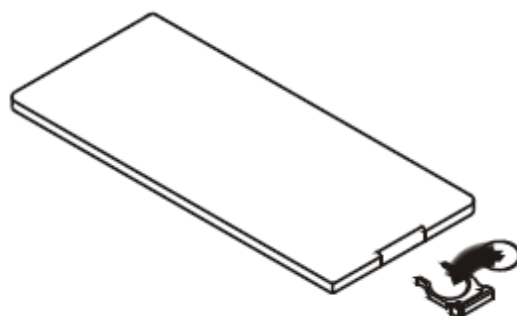

3. Вставьте держатель вместе с батареей в пульт дистанционного управления

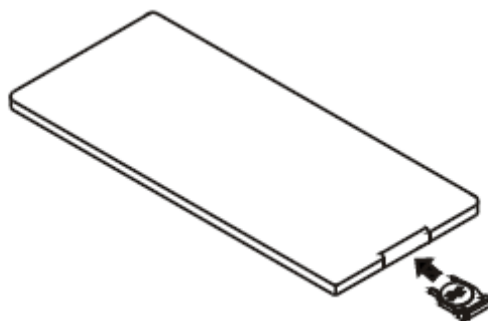

Меры предосторожности при использовании литиевых батарей

Всегда храните батареи вдали от детей. В случае проглатывания батареи, немедленно обратитесь к доктору.

Для обеспечения наилучшего контакта – протрите батарею сухой тканью.

При установке батареи убедитесь, что батарея установлено правильными полюсами.

Во избежание короткого замыкания не используйте металлический пинцет для захвата батареи.

ВНИМАНИЕ:

Неправильное использование батарей может привести к их взрыву. Запрещается заряжать, разбирать или бросать батареи в огонь.

Руководство пользователя

Чистка контактов

В случае если контакт между основным устройством и передней панелью грязный, то это может стать причиной некорректной работы оборудования.

Во избежание этих проблем рекомендуем открыть переднюю панель и почистить контакты тампоном, смоченным спиртом.

Чистку проводите аккуратно и не мочите контакты слишком сильно.

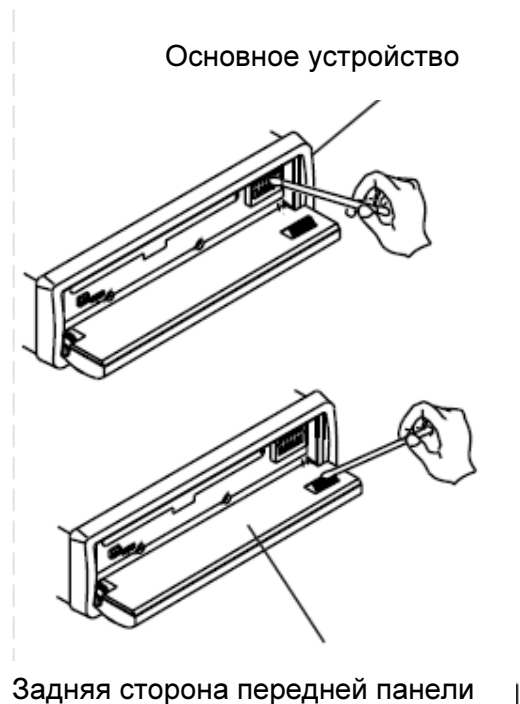

Примечания:

Для обеспечения собственной безопасности, рекомендуем заглушить двигатель и достать ключи из замка зажигания, прежде чем вы начнете чистку устройства.

Никогда не касайтесь разъема непосредственно пальцем или каким-либо металлическим предметом.

Руководство пользователя

УСТАНОВКА

Примечания:

Перед окончательной установкой устройства, временно подключите к нему все провода для того что бы убедиться, что все подключения выполнены верно и устройство работает должным образом.

Для гарантирования правильной установки используйте только поставляемые в комплекте детали. Использование посторонних деталей может стать причиной некорректной работы прибора и причиной аннулирования гарантии.

Проконсультируйтесь с Вашим ближайшим дилером в случае, если в процессе установки Вам понадобится просверлить отверстия в автомобиле или выполнить любые другие модификации.

Устанавливайте устройство таким образом, чтобы оно не мешало водителю и не травмировало пассажира в случае внезапной остановки.

Полупроводниковые лазерные диоды могут быть повреждены при перегреве, поэтому не устанавливайте прибор в зоне с повышенной температурой – например, возле выпуска обогревателя.

Если угол установки превышает 30° по отношению к горизонтали, то устройство, возможно, не сможет работать в оптимальном режиме.

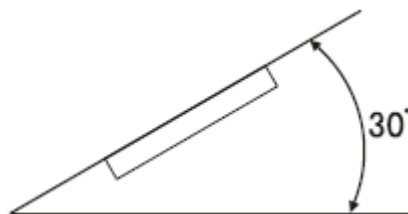

Электропроводка не должна закрывать участок корпуса, показанный на рисунке ниже. Это необходимо для свободного отвода тепла.

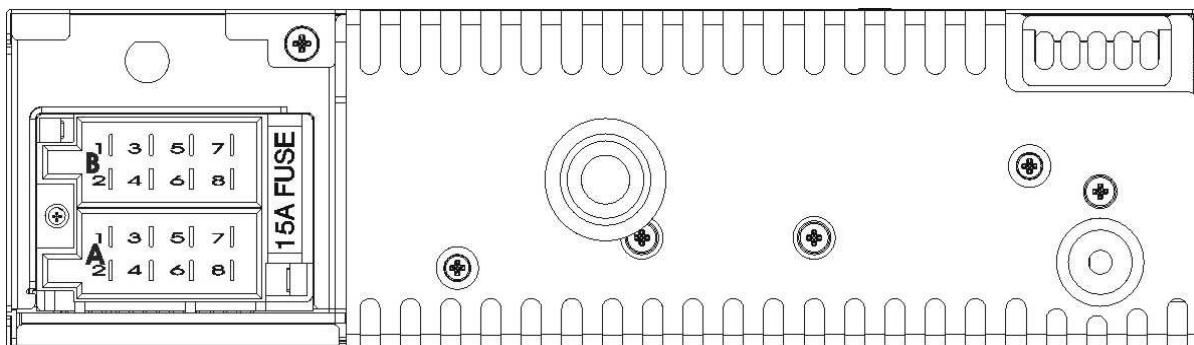

Руководство пользователя

УСТАНОВКА

Установка устройства.

1. После установки держателя в приборную панель автомобиля выберите зажимы, соответствующие толщине материала приборной панели и загните их. (Попытайтесь закрепить держатель как можно надежнее, используя зажимы в верхней и нижней части держателя. Для окончательной установки выгните держатели под углом 90°).

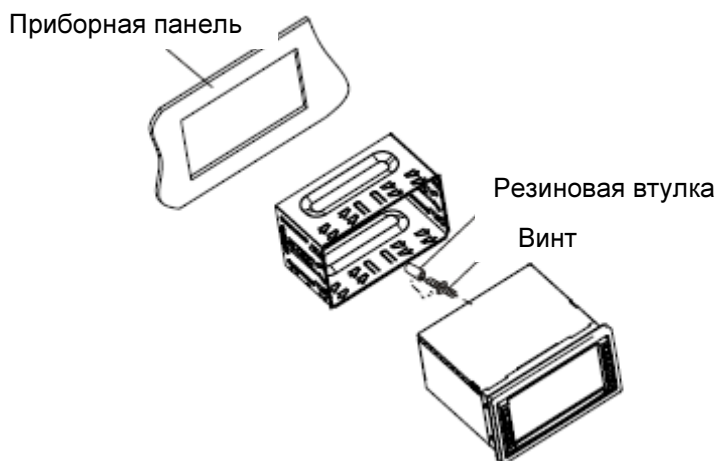

2. Установите наружное кольцо.

Установка передней панели.

Заведите отверстие 1 на передней панели на шпindel 2, расположенный на основном устройстве. Затем надавите правой стороной внутрь.

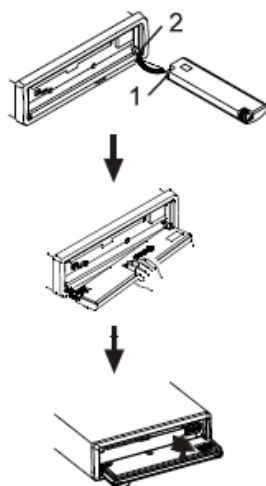

Отсоединение устройства

1. Нажмите кнопку OPEN в правом верхнем углу устройства для открытия передней панели.
2. Сдвиньте переднюю панель вправо и аккуратно потяните за левый угол панели.
3. После снятия передней панели рекомендуем хранить ее в пластиковом пакете.

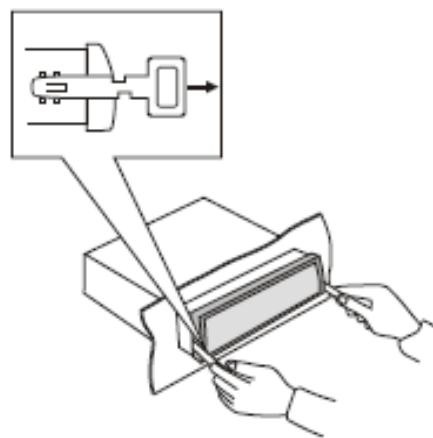

Отсоединение устройства

Вставьте ключи, поставляемые в комплекте с устройством с двух сторон устройства до щелчка (как показано на рисунке ниже). Потянув за ключи, Вы сможете извлечь устройство из приборной панели.

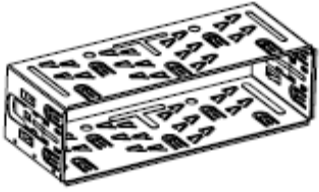
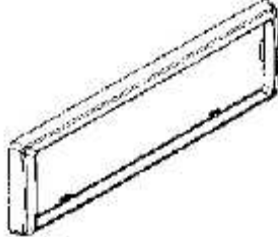
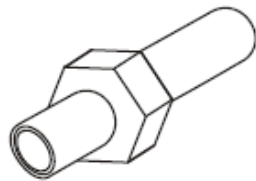
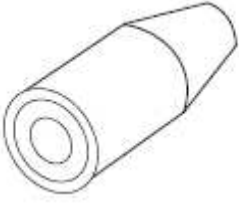

Руководство пользователя

КОМПЛЕКТУЮЩИЕ

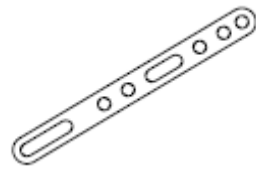
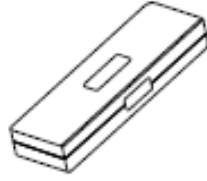
 <p>Монтажный кронштейн (короткий рукав) 1 шт</p>	 <p>Съемная рамка, устанавливаемая на устройство, 1 шт</p>
 <p>Крепежный винт М5, 1 шт</p>	 <p>Резинка, 1 шт</p>
 <p>Пульт дистанционного управления, 1 шт</p>	 <p>Ключ для извлечения прибора, 2 шт</p>
 <p>Крепежная полоса, 1 шт</p>	 <p>Футляр, 1 шт</p>
	<p>Проволочный соединитель, 1 шт Руководство пользователя, 1 шт Винты, 4 шт</p>

Руководство пользователя

Технические характеристики

Общая

Требуемое напряжение	12В постоянного тока (10.8-16В)
Сопrotивление полной нагрузки	4Ω (4-8 Ω)
Максимальная выходная мощность	50Вт x 4
Регулирование тембра	±10 дБ Бас 100 Гц Верхние частоты 10 кГц
Размеры	Примерно 161 x 178 x 50 мм
Установочные размеры	Примерно 161 x 178 x 50 мм
Масса	Примерно 1.575 кг

FM тюнер

Диапазон частот	65,0-74,0 мГц/87.5-108МГц
Диапазон IF	10.7 МГц
Реальная чувствительность	10 дБ
Соотношение «сигнал-помеха»	60 дБ
Переходное затухание между стереоканалами	30 дБ (1 кГц)

MW тюнер

Диапазон частот	522-1620кГц
Диапазон IF	10.7 МГц
Реальная чувствительность	30 дБ

CD проигрыватель

Система VCD сигнала	PAL/NTSC/MULTI
Соотношение «сигнал-помеха»	>60 дБ
Переходное затухание между стереоканалами	55 дБ (1 кГц)
Искажение	Менее 0.2%

DVD проигрыватель

Количество каналов	2 канала
Частотные характеристики	От 20 Гц до 20 кГц
Динамический диапазон	98 дБ
Соотношение «сигнал-помеха»	> 60 дБ
Дребезжание и замедленный тон звука	меньше измеряемого уровня.

Примечание:
Из-за постоянного улучшения изделия,
характеристики и параметры могут быть
изменены без предварительного
уведомления.

Руководство пользователя

Поиск и устранение неисправностей

Указанная ниже таблица поможет Вам решить проблемы, которые могут возникнуть во время использования устройства. Перед рассмотрением указанного ниже перечня, просим дважды проверить и убедиться в правильности выполненных подключений и в порядке использования устройства.

Признак неисправности	Вероятная причина/Решение
Не включается питание.	Проверьте, не перегорел ли предохранитель. При необходимости замените его на новый.
На экране высвечиваются ошибки или устройство не реагирует на нажатие на кнопки	Нажмите кнопку RESET
Невозможен прием радиостанций	Проверьте и убедитесь в том, что антенна установлена и подключена надлежащим образом к устройству.
Слабый прием радиостанций	Антенна может быть недостаточной длины. Убедитесь в том, что антенна полностью выдвинута или не поломана. В случае, если антенна поломана, необходимо ее заменить на новую. Антенна плохо заземлена. Проверьте и убедитесь в том, что антенна заземлена надлежащим образом в месте ее установки.
Невозможно вставить диск	В устройстве уже находится один диск
Скачет звук	Диск поврежден или же грязный
Отсутствует изображение	Видео линия от основного устройства к телевизору подключена неверно
Скачет изображение	Неверные настройки цветовой системы. Настройте систему на «PAL», «MULTI» или «NTSC» в соответствии с форматом поступающего сигнала
Сенсорный экран плохо функционирует	Включите снова питание. Нажмите на кнопку RESET. Дотроньтесь до сенсорных кнопок после закрытия передней панели в течение 2 секунд.

Примечание:

В случае, если какая-либо проблема не устраняется, мы рекомендуем связаться с Вашим ближайшим сервисным центром. Никогда не предпринимайте попыток разобрать устройство самостоятельно.