

# Содержание

## Руководство пользователя

ВВЕДЕНИЕ .....	3
1. Комплектация системы .....	4
2. Функциональные возможности системы .....	5
3. Технические характеристики системы .....	6
4. Брелоки дистанционного управления .....	7
5. Функции и настройки брелок-пейджера .....	8
6. Функции системы, выполняемые с брелока .....	14
7. Постановка в охрану .....	16
8. Постановка в охрану с отключением sireны .....	17
9. Постановка в охрану с заведенным двигателем .....	17
10. Автопостановка в охрану .....	18
11. Автоперепостановка в охрану .....	18
12. Режим иммобилайзера .....	18
13. Функция безопасного вождения .....	19
14. Снятие с охраны .....	19
15. Двухшаговое отключение режима охраны .....	19
16. Отпирание / запираение дверей при заведенном двигателе .....	19
17. Подготовка к дистанционному запуску двигателя .....	19
18. Дистанционный запуск двигателя .....	20
19. Дистанционное глушение двигателя .....	20
20. Прогрев двигателя по заданной температуре .....	20
21. Периодический запуск двигателя .....	21
22. Турботаймер .....	21
23. Дистанционный опрос состояния .....	21
24. Дистанционное отключение датчика удара .....	22
25. Дистанционное открывание багажника / дополнительный канал .....	22
26. Поиск автомобиля .....	23
27. Режим тревоги .....	23
28. Режим "Паника" .....	24
29. Режим "СТО" .....	24
30. Режим "Антиграбление" .....	25
31. Защита от ложных срабатываний .....	26
32. Аварийная постановка / снятие с охраны .....	26
33. Персональный PIN-код .....	27
34. Программирование нового PIN-кода .....	27
35. Режим работы светодиодного индикатора .....	28
36. Контроль зоны действия .....	28
37. Замена батареи питания брелок-пейджера .....	28
38. Программирование дополнительных брелоков .....	29
39. Информация о запрограммированных брелоках .....	29
40. Информация о работоспособности датчиков .....	29
41. Режим настройки датчика удара .....	30
42. Функция «Вызов водителя» .....	30
43. Режим программирования охранных функций .....	31
44. Таблица программирования охранных функций .....	31
45. Описание программируемых охранных функций .....	32
46. Режим программирования функций дистанционного запуска .....	33
47. Таблица программирования функций дистанционного запуска .....	34
48. Описание программируемых функций дистанционного запуска .....	34
49. Возврат к заводским установкам .....	36

## Инструкция по установке

1. Основные принципы установки .....	37
2. Выбор места расположения основных блоков .....	37
3. Подключение проводов силового разъема .....	38
4. Подключение проводов разъема центрального замка .....	38
5. Подключение проводов основного разъема .....	38
6. Подключение устройств к основному блоку .....	39
7. Подключение центрального замка .....	40
8. Общая схема подключения .....	40
9. Схема подключения силового разъема .....	41
10. Схема подключения основного разъема .....	41
11. Схемы подключения входа стояночного тормоза .....	42
12. Схема подключения температурного датчика .....	42
13. Схема подключения центрального замка .....	43
14. Схема подключения вежливой подсветки .....	44
15. Схема подключения дополнительной блокировки двигателя .....	46
16. Схема подключения штатного клаксона .....	46
17. Схема подключения базового блока HARPOON BS 3000 .....	47
18. Схема расположения компонентов автосигнализации .....	48
19. Свидетельство о приемке .....	49
20. Гарантийный талон .....	49

## ВВЕДЕНИЕ

Благодарим Вас за покупку системы противоугонной сигнализации **HARPOON BS 3000**, которая соответствует всем современным требованиям охраны автотранспорта. Перед использованием изделия и для правильного монтажа внимательно ознакомьтесь с настоящим руководством пользователя и инструкцией по монтажу.

Охранная система **HARPOON BS 3000** предназначена для повышения надежности штатных охранных комплексов и систем Вашего автомобиля и оповещения о каких-либо физических действиях совершенных в отношении него.

Также противоугонная сигнализация **HARPOON BS 3000** предоставляет Вам широкий выбор разнообразных сервисных функций, обеспечивающих повышенную комфортность эксплуатации Вашего автомобиля.

**Внимание!** При покупке убедитесь в комплектности поставки, работоспособности охранной системы, проверьте правильность заполнения гарантийного талона.

Охранная система устанавливается стационарно на автотранспортном средстве и подключается к штатной проводке с напряжением +12 В и общим отрицательным выводом аккумуляторной батареи, соединенным на массу.

Система имеет климатическое исполнение УХЛ2 по ГОСТ 15150-69 и рассчитана на эксплуатацию при температуре окружающей среды от — 40 до + 85 °С.

Большинство компонентов, входящих в комплект должны устанавливаться только в салоне автомобиля.

Устройство соответствует по электромагнитной совместимости требованиям ГОСТ Р 50789-95

Противоугонная сигнализация **HARPOON BS 3000** является сложным электронным устройством и предназначена только для профессиональной установки.

**Внимание!** После установки проверьте правильность заполнения свидетельства установки.

Товар подлежит обязательной сертификации



## РУКОВОДСТВО ПОЛЬЗОВАТЕЛЯ

### 1. Комплектация системы

1. Индивидуальная упаковка
2. Основной модуль
3. Брелок-пейджер с графическим ЖК-дисплеем (LCD)
4. Брелок стандартного типа, влагозащищенный (дополнительный)
5. Приемопередающая антенна с индикатором состояния системы
6. Двухуровневый датчик удара
7. Кнопка "Valet"
8. Датчик температуры
9. Реле блокировки двигателя
10. Провода подключения реле блокировки
11. Провода подключения основного модуля
12. Провода подключения дистанционного запуска
13. Провода подключения центрального замка
14. Жгут подключения антенны
15. Концевой выключатель кнопочного типа
16. Провод концевой выключателя
17. Чехол для брелок-пейджера
18. Руководство пользователя и инструкция по установке



## 2. Функциональные возможности системы.

Антиграббер  
Антисканер  
Обратная связь  
Охрана дверей, капота, багажника и системы зажигания  
Блокировка двигателя  
Дополнительная блокировка двигателя  
Встроенный иммобилайзер  
Индивидуальный PIN код  
Аварийная постановка в охрану  
Аварийное снятие с охраны  
Тихая постановка/снятие с охраны  
Автоматическая постановка в охрану  
Автоматическая перепостановка в охрану  
Режим охраны с заведенным двигателем  
Двушаговое отключение режима охраны  
Двухуровневый датчик удара  
Встроенный центральный замок  
Программируемый импульс центрального замка  
Управление центральным замком при заведенном двигателе  
Встроенное реле блокировки двигателя  
Встроенное реле габаритных огней  
Программируемый дополнительный канал  
Учет задержки салонного освещения  
Функция вежливой подсветки  
Датчик температуры  
Возможность подключения системы "комфорт"  
Возможность подключения штатного клаксона  
Обход неисправной зоны  
Защита от ложных срабатываний  
Память состояния  
Память о срабатывании  
Индикация статуса системы светодиодным индикатором  
Режим "Паника"  
Режим "СТО"  
Режим "Антиграбление"  
Режим "тихой" охраны  
Режим настройки датчика удара  
Дистанционное выключение/включение сирены  
Дистанционное позонное отключение датчика удара  
Программируемые брелоки  
Информация о запрограммированных брелоках  
Брелок-пейджер с графическим ЖК-дисплеем  
Визуальное и звуковое подтверждение выполняемых функций  
Визуальная индикация всех сработавших триггеров и состояния системы  
Подсветка ЖК-дисплея  
Встроенные в брелок-пейджер часы  
Индикация уровня заряда батареи питания  
Режим вибрации  
Назначение функций для кнопок на брелоке-пейджере  
Блокировка кнопок брелока-пейджера  
Контроль зоны действия брелока-пейджера  
Отображение изменений состояния системы на всех запрограммированных брелок-пейджерах  
Отображение журнала режимов и событий на брелоке-пейджере  
Возможность назначать функции для кнопок брелока  
Функция "вызов водителя"

Функция безопасного вождения

Поиск/тихий поиск автомобиля

Дистанционное открывание багажника

Функция предупреждения о не закрытой двери во время движения

Контроль температуры двигателя а/м

Защищенный дистанционный запуск/глушение двигателя

Периодический запуск двигателя

Автоматический прогрев двигателя по заданной температуре

Возможность подключения функции запуска на а/м с автоматической или механической коробкой передач

Возможность подключения функции запуска на а/м с бензиновым или дизельным двигателем

Турботаймер

### 3. Технические характеристики системы

Наименование параметра	Значение
Номинальное напряжение, В	12
Ток потребления при выключенном зажигании, мА	Не более 16
Напряжение питания базового блока, В	9...15
Частота радиоканала, МГц	433,92
Диапазон рабочих температур	от — 40 °С до + 85 °С
Тип кода брелок-пейджера	Динамический Keeloq®
Тип кода дополнительного брелока	Динамический Keeloq®
Максимальный ток нагрузки, коммутируемый по выходу:	
- Цепь питания (красный провод, ограничена предохранителем), А	30
- Выход питания сирены «+» (серый провод), А	1,5
- Цепь питания световой сигнализации (ограничена предохранителем), А	7,5 + 7,5
- Цепь контактов реле управления центральным замком (ограничена предохранителем), А	2 x 10
- Выход дополнительного канала, «-», (желто-черный провод), А	0,3
- Выход управления вежливой подсветкой или стеклоподъемниками, «-»: (синий провод, программируется), А	0,3
- Контакты выносного реле блокировки, А	30
- Выход управления реле дополнительной блокировки, «-», (черно-желтый провод)	0,3
- Выход включения стартера, «+», (толстый черно-желтый провод в силовом разьеме), А	30
- ACC, «+», (синий провод в силовом разьеме), А	20
- IGN1, «+», (желтый провод в силовом разьеме), А	20
- IGN2, «+», (зеленый провод в силовом разьеме), А	20
- IGN3, «-», (черно-красный провод), А	0,3

Количество кнопок на брелоках	4
Дальность действия брелок-пейджера (зависит от заряда батареи питания и других факторов), м	700
Дальность приема оповещений на брелок-пейджер, м	1200
Дальность действия дополнительного брелока (зависит от заряда батареи питания и других факторов), м	30
Датчик удара	Двухуровневый, внешний, цифровой
Защита электрических цепей:	
- Цепи питания	Автомобильные предохранители
- Выходные цепи	Автомобильные предохранители и схемная защита от короткого замыкания на массу
- Переполюсовка	Схемная защита от переполюсовки
Содержание драгоценных металлов	нет
Элемент питания брелок-пейджера	AAA, 1,5 В
Элемент питания дополнительного брелока	CR2032, 3 В

#### 4. Брелоки дистанционного управления.

Охранная система комплектуется двумя типами брелоков: брелок-пейджером, отображающим информацию о состоянии автомобиля и брелоком стандартного типа влагозащищенным (дополнительным).

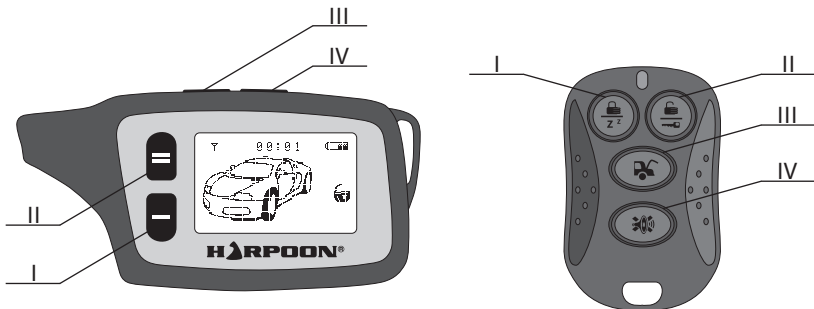

Брелок-пейджер представляет собой миниатюрный приемопередатчик с графическим ЖК-дисплеем, работающий от батареи типа AAA- 1.5 В, срок службы которой зависит от условий эксплуатации. Не забывайте заблаговременно менять элемент питания!

Брелок-пейджер имеет четыре кнопки управления: кн. [ I ], кн. [ II ], кн. [ III ] и кн.[ IV ].

При передаче команды от брелока встроенный процессор формирует закодированную команду для ее выполнения основным блоком. Каждый следующий код не похож на предыдущий (антиграббер). После выполнения команды основной блок посылает сообщение о выполнении на все запрограммированные в память брелок-пейджеры. Информация о состоянии автомобиля отображается на дисплее в виде картинок – “иконок”.

## 5. Функции и настройки брелок-пейджера.

Брелок-пейджер с графическим ЖК-дисплеем многофункционален. Благодаря информативности дисплея используя внутренние настройки брелок-пейджера можно оптимизировать как выполняемые с помощью него функции, так и сам графический интерфейс управления.







Брелок-пейджер имеет встроенный датчик движения, позволяющий включать индикацию на дисплее только в случае необходимости. Если брелок неподвижен в течение 8 сек. - индикация отключается автоматически. Для появления индикации на дисплее необходимо слегка встряхнуть брелок.

Для настройки внутренних функций брелок-пейджера используются следующие действия:

Действие	Обозначение
Кратковременно нажать кнопку брелока	[ ] 0
Удерживать кнопку до появления на дисплее меню выбора функций	[ ] ●

Для входа в режим внутренних настроек брелока пейджера нажмите и удержите кн.[ I ]:

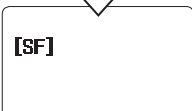
- переход между функциями или изменяемыми параметрами в меню осуществляется кратковременным нажатием кн. [ I ] или [ II ]
- вход в выбранное меню / сохранение выбранного параметра и переход на один уровень вверх по меню - удержанием кн [ I ]
- выход на один уровень выше без подтверждения - кратковременным нажатием кн. [ III ] или [ IV ]





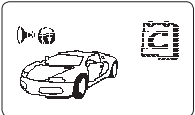









Настройка / Функция	Описание
Информация об автомобиле	Функция позволяет узнать информацию о состоянии охранной системы и состоянии брелока-пейджера
 <p>Информ. об а/м</p>	 <p>Информация о статусе охранной системы</p>
	 <p>[AF]</p> <p>Информация о включенных охранных функциях системы</p>
	 <p>[SF]</p> <p>Информация о включенных функциях автоматического запуска двигателя</p>
	

	<p>Bat. : 66%</p> <p>Ver. : DQ02-A4</p> <p>HARPOON</p> <p>[j]o</p>	<p>Информация об уровне заряда элемента питания и версии программы брелок-пейджера</p>
	<p>HARPOON BS 3000</p>	<p>Информация о модели охранной системы, для которой возможно использовать данный брелок</p>

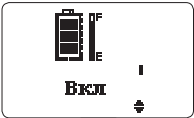







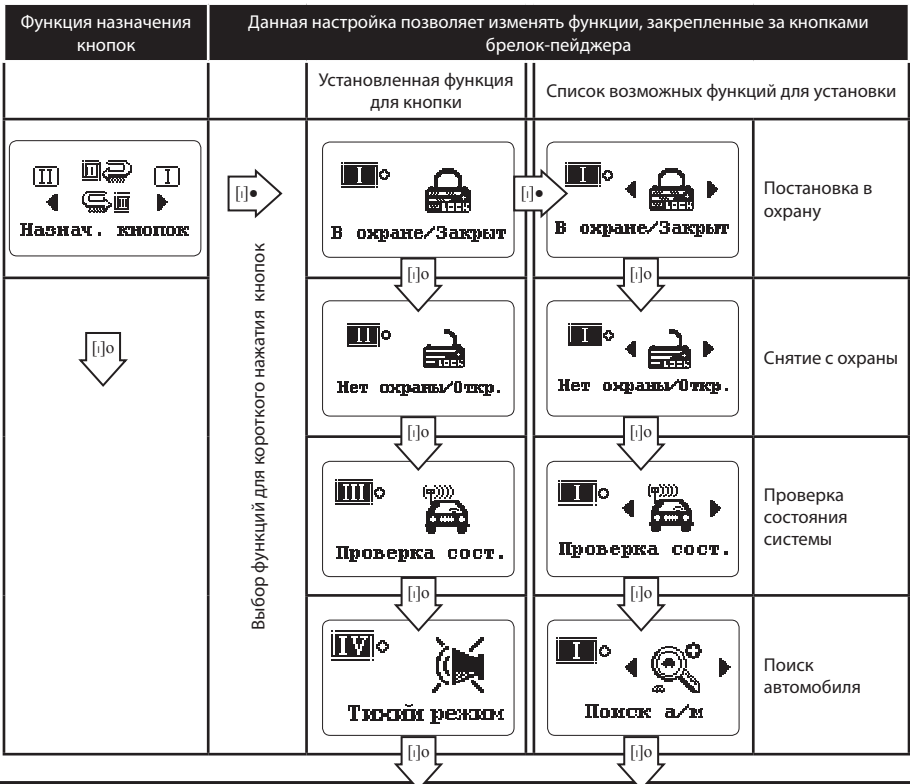
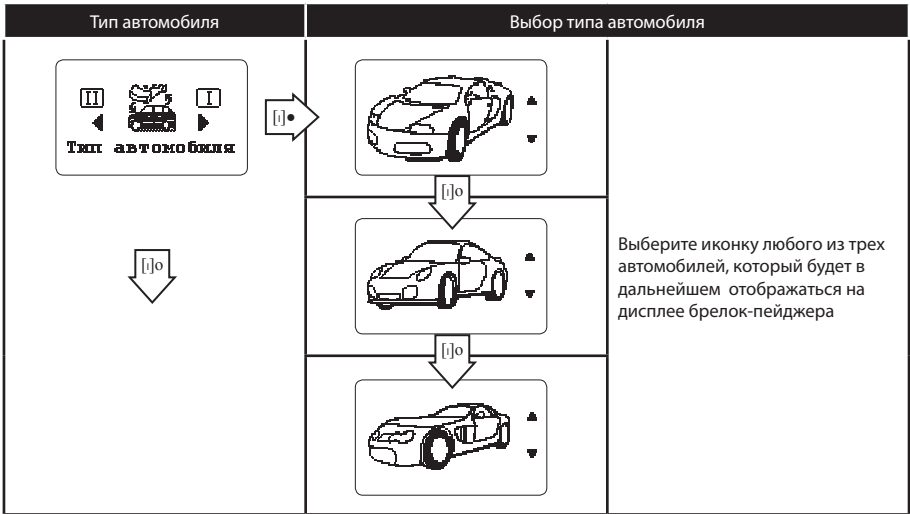





<p>Журнал режимов</p>	<p>Информация о дате и времени 8-ми последних событий постановки и снятия а/м на охрану.</p>	
<p>Журнал режимов</p> 	<p>1</p> <p>2008/01/01</p> <p>20:10:41</p>	
	<p>Номер события (от 1 до 8) / Дата / Время.</p>	<p>Информация о событии</p>



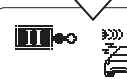

<p>Журнал событий</p>	<p>Информация о дате и времени 8-ми последних событий тревоги</p>	
<p>Журнал событий</p> 	<p>1</p> <p>2008/01/01</p> <p>20:10:41</p>	
<p>[j]o</p>	<p>Номер события (от 1 до 8) / Дата / Время.</p>	<p>Информация о событии</p>

<p>Дата / Время</p>	<p>Настройка текущей даты и времени.</p>	
<p>Дата/Время</p>  <p>[j]o</p>	<p>2008/01/01</p> <p>20:10:41</p>	<p>Переход по полям настройки осуществляется при помощи кн. [ I ]. Увеличение или уменьшение параметра - кн. [ III ] и [ IV ] соответственно.</p>

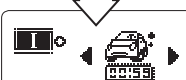



<p>Выбор языка</p>  <p>Выбор языка</p> 	<p>Выбор языка интерфейса брелока</p>  <p>English</p>   <p>繁體中文</p>   <p>Русский</p>	<p>Для установки необходимого языка выберите его в списке при помощи кн. [I] и подтвердите удержанием кн. [I]</p>
<p>Режим экономии заряда элемента питания</p>  <p>Эконом. батар.</p> 	<p>Включение / выключение экономичного режима работы брелока-пейджера</p>  <p>Вкл</p>   <p>Выкл</p>	<p>При активированном режиме, индикация на дисплее включается автоматически (при встряске брелока) не более 3-х раз, после чего для ее включения необходимо кратковременно нажать кн. [III]. В случае прихода сообщения на брелока-пейджер индикация включается автоматически</p>
<p>Спящий режим</p>  <p>Спящий режим</p>	<p>Включение / выключение спящего режима</p>  <p>Вкл</p>   <p>Выкл</p>	<p>В случае, если режим активирован на дисплее отображается текущее время. При приеме или передаче команды отображается информация об а/м.</p>

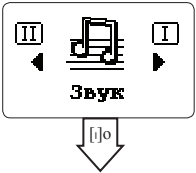
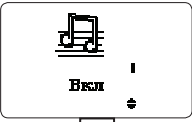

	<p>Выбор функций для двойного (в течение 1 сек) нажатия кнопки</p>	 <p><b>Датч. удара откл.</b></p>	 <p><b>Пуск/стоп двиг.</b></p>	<p>Запуск / глушение двигателя</p>
		 <p><b>Нет охраны/Откр.</b></p>	 <p><b>Настройка удара</b></p>	<p>Настройка датчика удара</p>
		 <p><b>Поиск: а/м</b></p>	 <p><b>Тихий режим</b></p>	<p>Режим тихой охраны</p>
		 <p><b>Тихий режим</b></p>	 <p><b>Датч. удара откл.</b></p>	<p>Режим отключения датчика удара</p>
	<p>Выбор функций для команд, формируемых удержанием кнопки до звукового сигнала брелок - пейджером и последующим (в течение 1 сек) коротким нажатием той же кнопки</p>	 <p><b>Режим СТО</b></p>	 <p><b>Режим СТО</b></p>	<p>Режим «СТО»</p>
		 <p><b>Пуск/стоп двиг.</b></p>	 <p><b>Автомобилиз.</b></p>	<p>Режим иммобилайзера</p>
		 <p><b>Багажник/Канал 1</b></p>	 <p><b>Автопостановка</b></p>	<p>Режим автопостановки в охрану</p>
		 <p><b>Настройка удара</b></p>	 <p><b>Турботаймер</b></p>	<p>Режим турботаймера</p>

			 <p><b>Период. запуск</b></p>	Режим периодического запуска двигателя
			 <p><b>Запуск по темп.</b></p>	Режим запуска по температуре
			 <p><b>Багажник/Канал 1</b></p>	Режим дистанционного отпирания багажника /доп. канал
			 <p><b>Паника/Антиграб</b></p>	Режим «Паника» / «Антиграбление»

Контраст	Режим настройки контрастности изображения на дисплее	
 <p><b>Контраст</b></p>		<p>Для выбора уровня контрастности (от 1 до 9) используйте кн. [1]. Для подтверждения — нажмите и удержите кн. [1]</p>

Звук	Режим включения / выключения звука на брелок-пейджере	
		<p>Для выбора необходимого варианта используйте кн. [I]. Для подтверждения - нажмите и удержите кн. [I]. При выборе варианта «ВКЛ» - сигнал тревоги на брелоке звуковой с вибросигналом, при выборе варианта «ВЫКЛ» - только вибросигнал.</p>
		
Заводские установки	Сброс внутренних настроек брелока на заводские	
		<p>Для подтверждения сброса настроек нажмите одновременно кн. [III] и [IV]</p>

Для того, чтобы включить (или выключить) блокировку кнопок брелок-пейджера нажмите и удержите кн. [II]

Индикация LCD:



## 6. Функции системы, выполняемые с брелока.

Заводские установки внутренних настроек брелока позволяют выполнять следующие функции:

Сочетание кнопок	Функция	Примечание
[I] o	Постановка в охрану, закрывание Ц.З.	Зажигание выкл.
[II] o	Снятие с охраны, открывание Ц.З.	Зажигание выкл.
[I] o	Закрывание Ц.З.	Зажигание вкл.
[II] o	Открывание Ц.З.	Зажигание вкл.
[I] oo	Отключение датчика удара	Режим охраны
[II] oo	Дистанционный запуск двигателя	
[I] oo	Режим "СТО" вкл./выкл.	Не режим охраны

















Сочетание кнопок	Функция	Примечание
[IV] o	Вкл./выкл. сирены	Зажигание выкл.
[I] o → [I] o	Охрана с заведенным двигателем (с ключом в замке)	Зажигание вкл.
[II] o → [I] o	Охрана с заведенным двигателем (без ключа в замке)	Зажигание вкл.
[III] o	Проверка состояния системы	
[III] oo	Поиск автомобиля	
[III] ●o	Открытие багажника / доп. канал	





o - кратковременно нажать кнопку брелока

oo - нажать кнопку брелока 2 раза в течение 1 сек.

●o - удерживать кнопку до подачи звукового сигнала брелок-пейджером (или включения зеленого светодиода на дополнительном брелоке) и нажать ее еще раз в течение 1 сек.

Эти и остальные функции можно активировать через графическое меню брелок-пейджера. Для входа в необходимое меню нажмите и удерживайте кн. [III] или [IV] брелок-пейджера. Навигация по меню осуществляется кратковременными нажатиями кн. [III] или [IV], для выполнения выбранной функции нажмите и удержите кн. [III] или [IV] в соответствии с тем меню, в котором выбрана данная функция. Для выхода на уровень выше по меню нажмите кн. [I] или [II].

Меню кн. [III]		Меню кн. [IV]	
Функция	Описание	Функция	Описание
 <p><b>Багажник/Канал 1</b></p>	Отпирание багажника или активирование дополнительного канала	 <p><b>Тихий режим</b></p>	Включение режима «тихой охраны»
			
 <p><b>Паника/Антиграб</b></p>	Активирование режима Паника или Антиграбление	 <p><b>Датч. удара откл.</b></p>	Режим отключения датчика удара
			
 <p><b>В охране/Закрыт</b></p>	Постановка системы в охрану / запирание дверей при включенном зажигании	 <p><b>Режим STO</b></p>	Режим «СТО»
			
 <p><b>Нет охраны/Откр.</b></p>	Снятие системы с охраны / отпирание дверей при включенном зажигании	 <p><b>Автомобильск.</b></p>	Режим «иммобилайзера»
			

 <p><b>Проверка сост.</b></p>	<p>Проверка состояния системы</p>	 <p><b>Автопостановка</b></p>	<p>Режим «Автопостановки в охрану»</p>
 <p><b>Поиск а/м</b></p>	<p>Функция поиска автомобиля</p>	 <p><b>Турботаймер</b></p>	<p>Режим «Турботаймер»</p>
 <p><b>Пуск/стоп двиг.</b></p>	<p>Запуск / глушение двигателя</p>	 <p><b>Период. запуск</b></p>	<p>Режим «Периодического запуска двигателя»</p>
 <p><b>Настройка удара</b></p>	<p>Режим настройки чувствительности датчика удара</p>	 <p><b>Запуск по темп.</b></p>	<p>Режим «Прогрев двигателя по заданной температуре»</p>

## 7. Постановка в охрану.

Для того чтобы включить режим охраны необходимо нажать кн. [I] (или выберите соответствующую команду постановки в охрану в меню кн. [III]). Габаритные огни вспыхнут 1 раз, сирена издаст 1 “ЧИРП”, подтверждая вход в режим охраны, двери и окна закроются (если подключено).

**Примечание!** Здесь и далее будут описаны команды, исходя из заводских установок для функций кнопок на брелоке. Если они не совпадают, необходимую команду следует выбрать из меню кн. [III] или [IV].

Индикация LCD:



**Внимание!** В случае, если при постановке в охрану сирена издаст 4 “ЧИРПа” и габаритные огни вспыхнут 4 раза, это означает, что система обнаружила и отключила неисправную зону охраны (открыта дверь, капот, багажник, не включен стояночный тормоз). Система автоматически возьмет под охрану эту зону, как только она будет исправлена (дверь, капот, багажник будут закрыты, стояночный тормоз включен).

## 8. Постановка в охрану с отключением sireны.

Для того чтобы включить режим охраны с отключением звуковых оповещений sireны (все сообщения и подтверждения посылаются системой только на брелок-пейджер) необходимо нажать кн. [ IV ] один раз. Габаритные огни вспыхнут 1 раз, подтверждая вход в режим охраны, двери и окна закроются (если подключено).

Индикация LCD:



**Примечание!** Также Вы можете включать и выключать этот режим в то время, когда а/м находится в режиме охраны нажатием кн. [ IV ].

## 9. Постановка в охрану с заведенным двигателем.

В данной модели HARPOON предусмотрена возможность охраны а/м с работающим двигателем как с ключом в замке зажигания, так и без него. Для постановки в режим охраны с ключом в замке зажигания необходимо:

- 1) Завести двигатель.
- 2) Выйти из автомобиля, закрыть двери, капот, багажник.
- 3) Нажать кн. [ I ], замки дверей закроются.
- 4) В течение 3-х сек. после выполнения шага №3 нажать кн. [ I ] еще раз, sireна издает 1 "ЧИРП", габаритные огни вспыхнут 1 раз.

Индикация LCD:



Для включения режима охраны с заведенным двигателем без ключа в замке зажигания необходимо:

- 1) Завести двигатель.
- 2) Открыть дверь
- 3) Нажать кн. [ II ], брелок-пейджер издает мелодию
- 4) Вынуть ключ из замка зажигания, двигатель при этом продолжает работать
- 5) Выйти из автомобиля, закрыть двери, капот, багажник.
- 6) Нажать кн. [ I ], замки дверей закроются, sireна издает 1 "ЧИРП", габаритные огни вспыхнут 1 раз

Индикация LCD:



**Внимание!** В этом режиме датчик удара отключен.

Для отключения режима охраны с заведенным двигателем нажмите кн. [ II ], двери откроются, режим охраны будет отключен.

## 10. Автопостановка в охрану.

Если функция автопостановки активирована, то после выключения зажигания и закрытия всех дверей а/м система оповестит владельца 1 "ЧИРПом", и через 10 сек. включит режим охраны.

Для включения или выключения данной функции необходимо удерживать кн. [ IV ] до входа в

меню , выбрать функцию



и удерживать кн. [ IV ].

**Внимание!** Запирание дверей при автоматической постановке в охрану программируется (см. таблицу программирования охранных функций).

## 11. Автоперепостановка в охрану.

Если Вы отключили режим охраны, или это произошло случайно, то в течение 30-ти секунд система автоматически вернется в режим охраны при условии, что Вы не открывали дверь, капот, багажник или не включали зажигание.

**Внимание!** Включение данного режима, а также запирание дверей при автоперепостановке в охрану программируется (см. таблицу программирования охранных функций).

## 12. Режим иммобилайзера.

Если данная функция активирована, то режим иммобилайзера включается автоматически спустя 30 сек. после выключения зажигания и включает блокировку двигателя. О включенном режиме иммобилайзера будет сигнализировать светящийся светодиод на антенне при включенном зажигании.

Для включения или выключения данной функции необходимо удерживать кн. [ IV ] до входа в

меню , выбрать функцию



и удерживать кн. [ IV ].

Для отключения режима иммобилайзера нажмите кнопку кн. [ II ], блокировка двигателя отключится, светодиод погаснет.

**Внимание!** Аварийное отключение режима иммобилайзера:

1. Выключите зажигание.
2. Нажмите кнопку "Valet" 1 раз.

## 13. Функция безопасного вождения.

Если данная функция активирована, то система автоматически запирает двери а/м после включения зажигания и отпирает при выключении зажигания. Предусмотрено 4 варианта настройки этой функции (см. табл. программирования охранных функций).

**Внимание!** При выборе 2-го варианта в табл. программирования охранных функций автоматическое запирание будет отключено, если после включения зажигания в течение 10 сек. двери автомобиля открывались.

## 14. Снятие с охраны.

Для того чтобы снять автомобиль с охраны необходимо нажать кн. [ II ] 1 раз. Габаритные огни вспыхнут 2 раза, сирена издаст 2 “ЧИРПа” (если система не находится в режиме охраны с отключенной сиреной), двери откроются, вежливая подсветка салона включится (если подключено).

Индикация LCD:



## 15. Двухшаговое отключение режима охраны.

Если охранный режим находится в режиме тревоги, т.е. сирена работает, габаритные огни моргают, то первое нажатие кн. [ II ] возвращает систему в состояние “покоя” (режим охраны), и только повторное нажатие кн. [ II ] отключает режим охраны.

## 16. Отпирание / запирание дверей при заведенном двигателе.

Когда зажигание автомобиля включено (но не в режиме дистанционного запуска), Вы можете управлять центральным замком автомобиля путем нажатия кн. [ I ] для закрывания дверей и кн. [ II ] для открывания дверей.

## 17. Подготовка к дистанционному запуску двигателя.

Для обеспечения возможности дистанционного запуска двигателя на автомобилях оснащенных механической коробкой передач необходимо перед каждым выходом из автомобиля проводить процедуру подготовки к последующему дистанционному запуску.

Перед тем как заглушить двигатель переведите рычаг переключения передач в нейтральное положение и выполните следующую процедуру для подготовки к дистанционному запуску:

1. Активируйте стояночный тормоз (двигатель должен быть заведен).
2. Нажмите и удерживайте кн. [ II ] до подачи звукового сигнала брелок-пейджером (или включения зеленого светодиода на дополнительном брелоке) и в течение 3-х сек. нажмите кн. [ II ] еще раз.
3. Выключите зажигание (двигатель продолжит работать).
4. В течение 30 сек. откройте дверь, выйдите из автомобиля и закройте дверь.

Если все шаги выполнены правильно, система автоматически заглушит двигатель, активирует режим охраны, двери и окна закроются (если подключено).

## 18. Дистанционный запуск двигателя.

Для того чтобы дистанционно запустить двигатель Вашего автомобиля необходимо нажать и удерживать кн. [ II ] до подачи звукового сигнала брелоком-пейджером (или включения зеленого светодиода на дополнительном брелоке) и в течение 3 сек. нажать кн. [ II ] еще раз. Двери автомобиля закроются (если запрограммировано), двигатель запустится и будет работать в течение предварительно запрограммированного времени (см. таблицу программирования функций дистанционного запуска), после чего автоматически заглушится. Светодиод системы, встроенный в антенный модуль будет гореть постоянно, габаритные огни будут включены (если запрограммировано).

Индикация LCD:

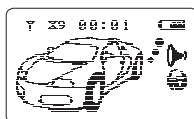

**Внимание!** Дистанционный запуск не может быть осуществлен в случае если:

1. Зажигание включено.
2. Капот открыт.
3. Стояночный тормоз выключен.
4. Включен режим "СТО".
5. Не выполнена процедура подготовки к дистанционному запуску (для МКПП)

**Примечание!** Если запуск по тем или иным причинам не выполнен, брелок-пейджер издает 4 коротких звуковых сигнала.

## 19. Дистанционное глушение двигателя.

В случае, если двигатель автомобиля был заведен с помощью дистанционного запуска или его работа поддерживается функцией турботаймера, Вы можете заглушить его при помощи брелока. Для этого необходимо нажать и удерживать кн. [ II ] до подачи звукового сигнала брелок-пейджером (или включения зеленого светодиода на дополнительном брелоке) и в течение 3 сек. нажать кн. [ II ] еще раз. Двигатель заглухнет, брелок-пейджер отобразит состояние системы.

## 20. Прогрев двигателя по заданной температуре.

В системе HARPOON предусмотрен датчик температуры, который крепится к двигателю или устанавливается под капотом а/м. Если функция активирована, то при достижении температуры заданного значения для включения автоматического прогрева, двигатель запустится на заранее запрограммированное время. Значение температуры программируется (см. табл. программирования охранных функций).

Для включения или выключения данной функции необходимо удерживать кн. [ IV ] до входа в

меню, выбрать функцию



и удерживать кн. [ IV ]. После активирования функции при

Выходе из меню на дисплее отобразится температура, при которой будет произведен запуск двигателя. Включение данного режима сигнализируется 3-мя вспышками светодиода антенны при выключенном зажигании.

**Внимание!** Автоматический прогрев двигателя по заданной температуре выполняется не более 1 раза в течение часа.

## 21. Периодический запуск двигателя.

Данная функция позволяет производить автоматический запуск двигателя с интервалом 1, 2, 4 или 24 ч (программируется, см. табл. программирования функций дистанционного запуска).

Для включения или выключения данной функции необходимо удерживать кн. [IV] до входа в



Включение данного режима сигнализируется 2-мя вспышками светодиода антенны при выключенном зажигании.

## 22. Турботаймер.

Для автомобилей с турбированным двигателем предусмотрена функция турботаймера. Если эта функция активирована, то для того, чтобы после выключения зажигания двигатель продолжал работать определенное время необходимо произвести следующую процедуру. При заведенном двигателе открыть любую дверь а/м, после чего выключить зажигание. Время работы турботаймера программируется (см. табл. программирования функций дистанционного запуска).

**Примечание:** Если выполняется процедура подготовки к дистанционному запуску (на автомобилях с механической трансмиссией), то вышеописанная процедура не проводится, а турботаймер активируется автоматически.

Для включения или выключения данной функции необходимо удерживать кн. [IV] до входа в



## 23. Дистанционный опрос состояния.

Для выполнения дистанционного опроса состояния а/м нажмите кн. [III]. Габаритные огни вспыхнут 3 раза, брелок-пейджер отобразит состояние а/м. Также на дисплее брелок-пейджера индицируется температура двигателя.

**Внимание!** Если после нажатия кн. [III] (или передаче любой другой команды с брелока) в течение 3-х секунд нет подтверждения о выполнении, то на дисплее отобразится «Не выполнено!», информируя о том, что а/м находится вне зоны действия передатчика брелок-пейджера.

## 24. Дистанционное отключение датчика удара.

Если Вы оставили кого-либо внутри охраняемого автомобиля или автомобиль припаркован на обочине проезжей части с оживленным движением, то имеется возможность временного отключения датчика удара.

Для отключения датчика необходимо, чтобы система находилась в режиме охраны, существует 2 способа:

	Отключение предупредительной зоны	Отключение датчика	Включение датчика
1-й способ	<p>Нажать кн.[ I ] 2 раза в течение сек.</p> 	<p>При отключенной предупр. зоне датчика нажать кн.[ I ] 2 раза в течение 1 сек.</p> 	<p>При отключенном датчике нажать кн.[ I ] 2 раза в течение 1 сек.</p> 
2-й способ	<p>Удерживать кн. [IV] до входа в меню, кн.[IV] выбрать функцию «Датч. удара откл» и удерживать кн. [ IV ].</p> 	<p>При отключенной предупр. зоне датчика в меню кн.[IV] выбрать функцию «Датч. удара откл» и удерживать кн. [ IV ].</p> 	<p>При отключенном датчике в меню кн.[IV] выбрать функцию «Датч. удара откл» и удерживать кн. [ IV ].</p> 

**Внимание!** При следующей постановке а/м в режим охраны датчик удара и дополнительный датчик будут включены.

## 25. Дистанционное открывание багажника / дополнительный канал.

Дополнительный канал дает возможность дистанционно управлять штатными устройствами автомобиля: открывать багажник, включать фары автомобиля для подсветки пути в темное время суток, управлять стеклоподъемниками и т.д. Для реализации этих функций на многих автомобилях требуется установка дополнительного оборудования.

Время активации дополнительного канала программируется (см. табл. программирования охранных функций).

Использовать дополнительный канал при организации функции дистанционного открывания багажника можно в любом режиме. Если в момент открывания багажника система находилась в охране, то автоматически отключаются датчик багажника и датчик удара до закрытия багажника.



Для активирования дополнительного канала необходимо нажать и удерживать кн. [III] брелока до подачи звукового сигнала брелоком-пейджером (или включения зеленого светодиода на дополнительном брелоке), после чего в течение 3-х сек. нажать кн. [III] еще раз. Выполнение команды будет сопровождаться 3-мя вспышками габаритных огней.

## 26. Поиск автомобиля.

В темное время суток Вы можете воспользоваться функцией “Поиск автомобиля”. Для этого необходимо нажать кн. [III] брелока 2 раза в течение 1 секунды. Габаритные огни вспыхнут одновременно с “ЧИРПами” сирены 6 раз.

## 27. Режим тревоги.

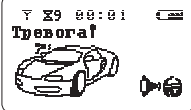
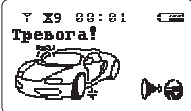
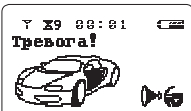
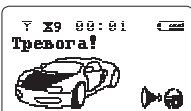
Находясь в режиме охраны, сигнализация контролирует все датчики. В случае срабатывания любого датчика включается режим тревоги. В зависимости от зоны охраны система имеет различные сигналы тревоги:

Зона тревоги	Индикация на дисплее брелок-пейджера	Звуковой сигнал	Световой сигнал
Предупредительная зона датчика удара		3 ЧИРПа сирены	6 вспышек габаритных огней
Основная зона датчика удара		Сирена работает в течение 30 сек.	Габаритные огни моргают в течение 30 сек.
Дверь			
Капот			
Багажник			

Зона тревоги	Индикация на дисплее брелок-пейджера	Звуковой сигнал	Световой сигнал
Стояночный тормоз		Сирена работает в течение 30 сек.	Габаритные огни моргают в течение 30 сек.
Зажигание			

Дата и время тревоги заносятся в «Журнал событий» (см. п. 5. «Функции и настройки брелок-пейджера»).

## 28. Режим “Паника”.

Этот режим используется для привлечения внимания к автомобилю. Для включения данного режима необходимо при выключенном зажигании удерживать кн. [ III ] до входа в меню, выбрать

функцию  и удерживать кн. [ III ], система включит режим охраны, сирена будет работать

одновременно со вспышками габаритных огней в течение 30 сек

Для отключения режима тревоги нажмите кн. [ II ].

## 29. Режим “СТО”.

Режим “СТО” используется владельцем автомобиля в случае, если автомобиль передается третьим лицам, например, на Станцию Технического Обслуживания. После активации этого режима система может выполнять только сервисные функции такие, как управление дополнительным каналом или центральным замком.

Включение и выключение режима “СТО” производится при выключенной охране удерживанием кн. [ I ] брелока до подачи звукового сигнала брелок-пейджером (или включения зеленого светодиода на дополнительном брелоке), и повторным ее нажатием в течение 3-х сек.

Для включения и выключения режима “СТО” при помощи кнопки “Valet” необходимо:

1. Включить зажигание
2. Нажать и удерживать кнопку “Valet” в течение 3-х сек. (сирена издаст 3 “ЧИРПа”)
3. Выключить зажигание.

Включение режима подтверждается 4-мя вспышками габаритных огней, выключение 3-мя вспышками.

Индикация LCD:

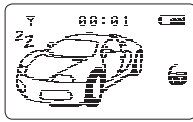

**Примечание.** В режиме "СТО" светодиод на антенны горит постоянно.

## 30. Режим "Антиграбление".

Этот режим предназначен для возврата автомобиля в случае его насильственного захвата. Для включения данного режима необходимо при включенном зажигании удерживать кн. [ III ] до входа в

меню, выбрать функцию



удерживать кн. [ III ]. Режим "Антиграбление" также можно

активировать при помощи кнопки "Valet". Для этого при включенном зажигании нажмите кнопку "Valet" 1 раз, откройте и закройте дверь. В подтверждение включения режима габаритные огни вспыхнут один раз, светодиод на антенне начнет моргать.

Режим "Антиграбление" имеет 3 этапа работы:

### Этап 1

Первые 30 сек. после активации режима "Антиграбление" система никак не проявляет себя, дает возможность злоумышленнику несколько удалиться от Вас.

**Внимание!** На первом этапе возможно отключение режима с брелока, для этого необходимо нажать кн. [ II ] брелока или удерживать кнопку "Valet" в течение 3-х сек. при включенном зажигании.

### Этап 2

Следующие 30 сек. сирена издает предупредительные "ЧИРПы", габаритные огни моргают.

### Этап 3

Заключительный этап. Наступает спустя 60 сек. после активации режима "Антиграбление". Включается сирена, двигатель блокируется.

Индикация LCD:



**Внимание!** Для отключения режима "Антиграбление" на 2-м и 3-м этапах необходимо:

1. При закрытых дверях включить зажигание.
2. Нажать и удерживать кнопку "Valet" в течение 3-х сек. Сирена издает 3 "ЧИРПа" и продолжит работать.
3. Выключить зажигание.
4. Режим "Антиграбление" отключится, а/м останется в режиме охраны.

**Внимание!** Если запрограммировано аварийное отключение с помощью PIN-кода (см. табл программирования охранных функций), то отключение режима "Антиограбление" осуществляется только путем введения PIN-кода.

## 31. Защита от ложных срабатываний.

Охранная система HARPOON относится к высокоинтеллектуальным устройствам охраны автомобиля, поэтому используется сложный, многоуровневый алгоритм защиты от ложных срабатываний.

### **Первый уровень.**

В момент включения режима охраны центральный модуль тестирует все зоны охраны. Если какой-либо датчик признан дефектным, то система автоматически отключает его и сообщает Вам об этом при помощи 4-х "ЧИРПов" сирены.

### **Второй уровень.**

Во время охраны система анализирует работу датчиков, если датчик удара сработал 8 раз подряд, то он будет отключен.

## 32. Аварийная постановка / снятие с охраны.

Если Ваш брелок не функционирует или утерян, у Вас сохраняется возможность включить или отключить режим охраны при помощи кнопки "Valet".

### **Аварийная постановка в охрану.**

1. Откройте дверь и включите зажигание.
2. Нажмите кнопку "Valet" 3 раза.
3. Выключите зажигание (сирена издаст 1 "ЧИРП", габаритные огни вспыхнут 1 раз). Через 20 сек. система включит режим охраны без запираения дверей.

**Внимание!** Если Вы воспользовались аварийной постановкой в охрану, то система включит 20-ти секундную задержку режима тревоги при срабатывании, обеспечив тем самым возможность воспользоваться аварийным снятием с охраны не включая режим тревоги.

### **Аварийное снятие с охраны.**

1. Откройте дверь и включите зажигание
2. Нажмите кнопку "Valet" 3 раза.
3. Выключите зажигание (сирена издаст 2 "ЧИРПа", габаритные огни вспыхнут 2 раза). Режим охраны будет отключен.

**Внимание!** Если Вы запрограммировали аварийное отключение системы с помощью PIN-кода, то для аварийного снятия системы с охраны необходимо воспользоваться процедурой ввода PIN-кода.

## 33. Персональный PIN-код.

Данный код, если он запрограммирован (см. таблицу программирования охранных функций), позволяет владельцу отключить режим охраны без брелока, а также отключить режим "Антиграбление" на 2-м и 3-м этапах.

PIN-код состоит из двух цифр: 1-ая цифра - X, 2-ая - Y.

**Внимание!** Заводская установка PIN-кода 1:1

Для отключения режима охраны или режима "Антиграбление" на 2-м и 3-м этапах:

1. Откройте дверь и включите зажигание.
2. Нажмите кнопку "Valet" количество раз равное X (первой цифре PIN-кода).
3. Выключите зажигание.
4. Снова включите зажигание.
5. Нажмите кнопку "Valet" количество раз равное Y (второй цифре PIN-кода).
6. Выключите зажигание. Если значение PIN-кода введено корректно, то режим охраны будет отключен.

**Внимание!** Повторите процедуру в случае неудачного введения PIN-кода.

## 34. Программирование нового PIN-кода.

**Внимание!** Программирование нового PIN-кода возможно только если предварительно запрограммировано "Аварийное отключение системы с помощью PIN-кода" (см. табл. программирования охранных функций)

Для изменения PIN-кода необходимо:

1. Выключить зажигание.
2. Нажать кнопку "Valet" 4 раза.
3. Включить зажигание, сирена издаст 4 "ЧИРПа".
4. Нажать кнопку "Valet" 1 раз для включения режима программирования первой цифры PIN-кода.
5. При помощи действующего брелока ввести значение первой цифры PIN-кода.  
Цифра 1 - [ I ], цифра 2 - [ II ], цифра 3 - [ III ], цифра 4 - [ IV ].

**Внимание!** Сирена количеством "ЧИРПов" подтвердит новое значение первой цифры PIN-кода.

6. Нажать кнопку "Valet" 1 раз для включения режима программирования второй цифры PIN-кода.
7. При помощи действующего брелока ввести значение второй цифры PIN-кода.  
Цифра 1 - [ I ], цифра 2 - [ II ], цифра 3 - [ III ], цифра 4 - [ IV ].

**Внимание!** Сирена количеством "ЧИРПов" подтвердит новое значение второй цифры PIN-кода.

**Примечание.** Рекомендуем записать новое значение PIN-кода.

## 35. Режим работы светодиодного индикатора.

Светодиод системы встроенный в антенный модуль многофункционален. При помощи сигналов светодиода Вы можете определить, в каком состоянии сейчас находится охранная система:

Режим	Зажигание выключено	Зажигание включено
Режим охраны	* * * * *	
Режим иммобилайзера		горит постоянно
Режим "СТО"	горит постоянно	
1-й и 2-й этап режима «Антиграбление»		* * * * *
Периодический запуск двигателя	** ** ** ** **	
Прогрев двигателя по заданной температуре	*** *** **	
Периодический запуск двигателя и запуск по температуре одновременно	**** **** ****	

## 36. Контроль зоны действия брелок-пейджера.

В данной системе HARPOON функция контроля действия брелок-пейджера позволяет после постановки системы в режим охраны получать на брелке информацию о нахождении брелок-пейджера в зоне действия, т.е. будет ли он в случае тревоги получать информацию.

При постановке в охрану в левом верхнем углу дисплея отображается иконки «Антенна» и «Песочные часы» обратного отсчета первых 10 минут охраны. В течение первых 10 минут охраны система ежеминутно посылает на брелок-пейджер команду, в течение последующего времени — 1 раз в 10 минут. Если брелок получает данную команду, на дисплее отображается «Антенна» на светлом



фоне

подтверждающая получение брелком информации от охранной системы,

если нет, то «Антенна» отображается на черном фоне,



информируя о том, что в случае

тревоги брелок-пейджер не получит тревожную команду от системы.

## 37. Замена батареи питания брелок-пейджера.

Брелок-пейджер в правом верхнем углу дисплея имеет индикатор уровня заряда элемента питания (тип ААА, 1,5 В). Если индикатор показывает низкий уровень заряда, то необходимо срочно заменить батарейку. Более точную информацию о состоянии заряда элемента питания брелка можно получить в меню выбора функций и настроек брелок-пейджера с помощью функции «Информация об а/м» (см. п. 5 «Функции и настройки брелок-пейджера»).

Порядок замены элемента питания:

1. Откройте крышку батареи брелок-пейджера.
2. Извлеките старую батарею.
3. Нажмите кн. [III] брелока.
4. Установите новый элемент питания, соблюдая полярность.
5. Закройте крышку батареи брелок-пейджера.
6. Нажмите кн. [III].

**Примечание.** *Рекомендуются щелочные батареи.*

## 38. Программирование дополнительных брелоков

В память основного блока можно записать до 4-х брелоков, для этого необходимо:

1. Выключить зажигание.
2. Нажать кнопку "Valet" 7 раз.
3. Включить зажигание. Сирена издаст 7 "ЧИРПов" подтверждая вход в режим программирования брелоков.
4. Нажать и удерживать кн. [III] и кн. [IV] нового брелока, пока не услышите "ЧИРПы" сирены, подтверждающие запоминание нового брелока (1 "ЧИРП" для первого, 2 "ЧИРПа" для второго, 3 "ЧИРПа" третьего и 4 "ЧИРПа" для четвертого).
5. Выключите зажигание. Габаритные огни вспыхнут 5 раз, подтверждая выход из режима программирования.

**Внимание!** *Все утерянные брелоки будут стерты из памяти системы, поэтому процедуре программирования необходимо подвергнуть (на этапе 4) все брелоки, которые Вы собираетесь использовать в будущем.*

**Внимание!** *Если в течение 10-ти секунд не совершались действия по программированию брелоков, то режим программирования автоматически выключится.*

## 39. Информация о запрограммированных брелоках.

В целях безопасности в охранной системе HARPOON предусмотрена функция просмотра количества запрограммированных в память системы брелоков. Для отображения этой информации:

1. Включите зажигание.
2. Нажмите кн. [III].
3. Количество вспышек светодиода на антенне укажет количество уже запрограммированных в систему брелоков.

## 40. Информация о работоспособности датчиков.

Для проверки работоспособности датчиков включите зажигание и активируйте датчик, работоспособность которого Вы хотите проверить (например, откройте дверь, капот или багажник). Если датчик исправен светодиод на антенне начнет моргать, и гаснуть при деактивации (закрытии двери, капота, багажника), указывая на работоспособность датчика.

## 41. Режим настройки датчика удара.

Данный режим позволяет установить минимальные уровни воздействий, при которых срабатывает предупредительная и основная зоны датчика удара. Перед тем, как производить настройку датчика удара выйдите из автомобиля, закройте двери, окна, люк, капот и багажник. Для активирования режима настройки необходимо при выключенной охране нажать и удержать кн. [III] брелок-пейджера до входа в



Вход в режим настройки минимального уровня предупредительной зоны подтверждается 2-мя "ЧИРПами" сирены и вспышкой габаритных огней.

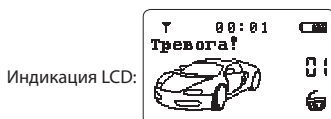

После этого ладонью нанесите легкий удар по центральной части кузова автомобиля. Сила данного удара и будет соответствовать минимальному уровню сработки предупредительной зоны датчика удара. Система подтвердит запоминание уровня 1 "ЧИРПом" сирены.

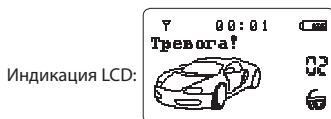

Нанесите более сильный удар в том же месте, который будет соответствовать минимальному уровню сработки основной зоны датчика удара. Система подтвердит запоминание уровня 2-мя "ЧИРПами" сирены и выйдет из режима настройки, подтвердив это 2-мя вспышками габаритных огней.

**Примечания:** 1. Если в течение 10 сек после входа в режим настройки ни один удар по корпусу а/м не был произведен или сила удара была слишком мала, система автоматически выйдет из режима настройки, сохранив предыдущие значения уровней.  
2. Если в режиме настройки был произведен только один удар, то датчик удара системы будет работать в однозонаном режиме, т.е. только основная зона датчика.



## 42. Функция «Вызов водителя».

Для активации данной функции необходимо нажать кнопку вызова, расположенную на антенне. Габаритные огни вспыхнут 6 раз, на брелок-пейджере прозвучит мелодия.

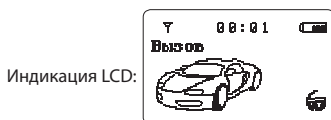

## 43. Режим программирования охранных функций.

Для обеспечения наибольшего удобства пользования системой многие функции системы HARPOON являются программируемыми и настраиваются по Вашему желанию. Для входа в режим программирования охранных функций выполните следующие действия:

1. Выключите зажигание.
2. Нажмите кнопку "Valet" 5 раз., каждое нажатие подтверждается вспышкой светодиода на антенне.
3. Включите зажигание. Система подтвердит вход в режим программирования 5-ю "ЧИРПами" сирены.

Далее используйте кнопку "Valet" для выбора необходимой функции, каждое нажатие - переход к следующей функции (см. табл. программирования охранных функций).

Система укажет выбранную функцию "ЧИРПами" сирены и вспышками светодиода: Короткий "ЧИРП" - 1, длинный "ЧИРП" - 5.

**Пример:** 7 нажатий кнопки "Valet": 1 длинный "ЧИРП" и 2 коротких - выбрана функция 7.

Для выхода из режима программирования охранных функций выключите зажигание. Если в течение 10-ти сек. не произойдоло никаких действий, система выйдет из этого режима автоматически, сохранив все внесенные изменения.

Номера и описание функций смотрите в таблице программирования охранных функций.

## 44. Таблица программирования охранных функций.

Кол-во нажатий кн. "Valet"	Функция	Кнопка [ I ]	Кнопка [ II ]	Кнопка [ III ]	Кнопка [ IV ]
1 раз	Длина импульса открывания/закрывания центрального замка (сек.)	<u>откр. 0,8</u> <u>закр. 0,8</u>	откр. 3,6 закр. 3,6	откр. 2 х 0,8 закр. 0,8	откр. 0,8 закр. 30
2 раза	Функция безопасного вождения	<u>вар. 1</u>	вар. 2	вар. 3	выкл
3 раза	Учет задержки салонного освещения или задержка постановки в охрану	<u>вар. 1</u>	вар. 2	вар. 3	вар. 4
4 раза	Запирание дверей при автоматической постановке в охрану	<u>вкл.</u>	выкл.		
5 раз	Аварийное отключение системы с помощью PIN-кода	<u>выкл.</u>	вкл.		
6 раз	Вежливая подсветка или закрывание стекол (синий провод)	<u>вежливая</u> <u>подсветка</u> <u>20с</u>	вежливая подсветка 30с	закрыва- ние стекол 20 с	закрыва- ние стекол 30 с
7 раз	Автоперепостановка в охрану / запирание дверей при автоперепостановке в охрану	<u>вкл. / выкл.</u>	вкл. / выкл.	выкл.	
8 раз	Сирена или клаксон	сирена 1	<u>сирена 2</u>	клаксон	

9 раз	Длительность импульса доп. канала	<u>открыва- ние багажника</u> 0,8с	10 с	30 с	вкл./выкл.
10 раз	Температура, при которой включается автоматический прогрев двигателя (°C)	-10	-14	-19	-25
11 раз	Функция предупреждения об открытой двери	10 с	20 с	30 с	выкл
12 раз	Единицы измерения температуры	°C	°F		

**Примечание.** Заводские установки в таблице подчеркнуты.

## 45. Описание программируемых охранных функций.

1. Длина импульса активации центрального замка:
  - 1) Закрывающий импульс – 0,8 сек., открывающий импульс – 0,8 сек.
  - 2) Закрывающий импульс – 3,6 сек., открывающий импульс – 3,6 сек.
  - 3) Закрывающий импульс – 0,8 сек., открывающий импульс – двойной по 0,8 сек.
  - 4) Закрывающий импульс – 30 сек., открывающий импульс – 0,8 сек.
2. Функция безопасного вождения:
  - 1) Двери запираются при выключении стояночного тормоза и включенном зажигании, отпираются при выключении зажигания
  - 2) Двери запираются через 10 сек. после включения зажигания, отпираются при выключении
  - 3) Двери не запираются при включении зажигания, и отпираются при выключении
  - 4) Двери не запираются при включении зажигания, и не отпираются при выключении
3. Учет задержки салонного освещения или задержка постановки в охрану:
  - 1) Учет задержки салонного освещения включен
  - 2) Учет задержки салонного освещения выключен
  - 3) Задержка постановки в охрану 30 сек
  - 4) Задержка постановки в охрану 45 сек
4. Запирание дверей при автоматической постановке в охрану:
  - 1) Двери запираются
  - 2) Двери не запираются
5. Аварийное отключение системы с помощью PIN-кода.
  - 1) Аварийное отключение системы без PIN-кода
  - 2) Аварийное отключение системы только с помощью PIN-кода
6. Вежливая подсветка или закрывание стекол:
  - 1) Вежливая подсветка. Импульс длительностью 20 сек. появляется при снятии с охраны
  - 2) Вежливая подсветка. Импульс длительностью 30 сек. появляется при снятии с охраны
  - 3) Закрывание стекол. Импульс длительностью 20 сек. появляется при постановке на охрану
  - 4) Закрывание стекол. Импульс длительностью 30 сек. появляется при постановке на охрану
7. Автоперепостановка в охрану / Запирание дверей при автоперепостановке в охрану:
  - 1) Автоперепостановка включена, двери запираются
  - 2) Автоперепостановка включена, двери не запираются
  - 3) Автоперепостановка выключена.

8. Сирена или клаксон:

- 1) сирена подает звуковой сигнал при постановке и снятии с охраны
- 2) сирена подает звуковой сигнал при постановке в охрану и не подает звуковой сигнал при снятии с охраны
- 3) клаксон

9. Длительность импульса дополнительного канала:

- 1) Дистанционное отпирание багажника, 0,8 сек.
- 2) 10 сек.
- 3) 30 сек.
- 4) После активации включен постоянно. Выключается повторным нажатием кнопок активации канала.

10. Температура, при которой включается автоматический прогрев двигателя (°C):

- 1) - 10
- 2) - 14
- 3) - 19
- 4) - 25

11. Функция предупреждения об открытой двери. Программируется время, в течение которого будут вспыхивать габаритные огни, если открыть дверь при включенном зажигании:

- 1) 10 сек.
- 2) 20 сек.
- 3) 30 сек.
- 4) функция отключена

12. Единицы измерения температуры

- 1) °C
- 2) °F

## 46. Режим программирования функций дистанционного запуска.

Для входа в режим программирования функций дистанционного запуска выполните следующие действия:

1. Выключите зажигание.
2. Нажмите кнопку "Valet" 6 раз., каждое нажатие подтверждается вспышкой светодиода системы.
3. Включите зажигание. Система подтвердит вход в режим программирования 6-ю "ЧИРПами" сирены.

Далее используйте кнопку "Valet" для выбора необходимой функции. Каждое нажатие переход к следующей функции (см. табл. программирования функций дистанционного запуска).

Система укажет выбранную функцию "ЧИРПами" сирены и вспышками светодиода на антенне: Короткий "ЧИРП" - 1, длинный "ЧИРП" - 5.

**Пример:** 7 нажатий кнопки "Valet" 1 длинный "ЧИРП" и 2 коротких выбрана функция 7.

Для выхода из режима программирования функций дистанционного запуска выключите зажигание. Если в течении 10 - ти сек. не производилось никаких действий, система выйдет из этого режима автоматически сохранив все внесенные изменения.

Номера и описание функций смотрите в таблице программирования функций дистанционного запуска.

## 47. Таблица программирования функций дистанционного запуска.

Кол-во нажатий кн. "Valet"	Функция	Кнопка [ I ]	Кнопка [ II ]	Кнопка [ III ]	Кнопка [ IV ]
1 раз	Включение провода АСС в режиме дистанционного запуска	<u>АСС</u>	IGN	Стартер 2	Стартер 3
2 раза	Контроль работы двигателя по сигналу	<u>датчик давления масла</u>		програм. тахометр	Тахометр
3 раза	Время работы стартера (сек)	<u>0,8</u>	1,2	2,0	3,6
4 раза	Тип коробки передач	<u>автомат.</u>	механическая		
5 раз	Тип двигателя	<u>Бензиновый</u>	Дизельный		
6 раз	Турботаймер	<u>1 мин</u>	2 мин	3 мин	6 мин
7 раз	Время работы двигателя после выполнения процедуры дистанционного запуска	<u>5 мин</u>	10 мин	15 мин	20 мин
8 раз	Интервал периодического запуска	<u>1 час</u>	2 часа	4 часа	24 часа
9 раз	Постановка в охрану с запираением дверей при дистанционном запуске	<u>выкл</u>	вкл	выкл	вкл
	Запирание дверей в режиме охраны после дистанционного глушения двигателя	<u>выкл</u>	вкл	вкл	выкл
10 раз	Включение габаритных огней при дистанционном запуске	<u>моргают</u>	горят постоянно	выкл	

**Примечание.** Заводские установки в таблице подчеркнуты.

## 48. Описание программируемых функций дистанционного запуска.

- Включение провода АСС в режиме дистанционного запуска:
  - АСС. Включается одновременно с IGN 1 и временно отключается при работе стартера
  - IGN. Включается одновременно с IGN 1 и не отключается при работе стартера
  - Стартер 2. Включается при работе стартера
  - Стартер 3. Включается до работы стартера
- Контроль работы двигателя по сигналу:
  - Датчик давления масла
  - Программируемый тахометр (время работы стартера не более 3,6 сек.)
  - Тахометр (время работы стартера не более 3,6 сек.)

**Внимание!** Если выбран 2-й вариант контроля работы двигателя, необходимо провести процедуру программирования оборотов холостого хода:

1. Выключить зажигание
2. Нажать кнопку "Valet" 8 раз
3. Включить зажигание
4. Сирена издаст 8 «ЧИРПов»
5. Дождитесь, когда на антенне загорится светодиод
6. Заведите двигатель, отключив потребители электроэнергии такие как: кондиционер, магнитола, усилитель и пр.
7. После того, как обороты двигателя достигнут 500-1200 об/мин и двигатель достаточно прогреется переходите к следующему шагу
8. Нажмите и удерживайте кнопку "Valet". Если процедура прошла успешно, сирена издаст 1 «ЧИРП»; в противном случае — 4 «ЧИРПА», оповестив о необходимости повторного проведения процедуры.

3. Время работы стартера (при контроле заведенного двигателя по сигналу датчика давления масла). Указано время 1-й попытки, всего система делает 3 попытки запуска, время работы стартера при каждой последующей увеличивается на 0,2 с.:

- 1) 0,8
- 2) 1,2
- 3) 2,0
- 4) 3,6

4. Тип коробки передач:

- 1) Автоматическая
- 2) Механическая

5. Тип двигателя:

- 1) Бензиновый
- 2) Дизельный

6. Турботаймер:

- 1) 1 мин.
- 2) 2 мин.
- 3) 3 мин.
- 4) 6 мин.

7. Время работы двигателя после выполнения процедуры дистанционного запуска:

- 1) 5 мин.
- 2) 10 мин.
- 3) 15 мин.
- 4) 20 мин.

8. Интервал периодического запуска:

- 1) 1 час
- 2) 2 часа
- 3) 4 часа
- 4) 24 часа

9. Постановка в охрану с запираемостью дверей при дистанционном запуске (только для а/м с автоматической коробкой передач) / Запирание дверей в режиме охраны после дистанционного глушения двигателя:

- 1) Постановка в охрану выключена / двери не запираются
- 2) Постановка в охрану включена / двери запираются
- 3) Постановка в охрану выключена / двери запираются
- 4) Постановка в охрану включена / двери не запираются

10. Включение габаритных огней при дистанционном запуске:

- 1) Габаритные огни вспыхивают
- 2) Габаритные огни включены постоянно
- 3) Габаритные огни выключены

#### 49. Возврат к заводским установкам.

Для того, чтобы вернуться к заводским установкам программируемых охранных функций:

1. Выключите зажигание.
2. Нажмите кнопку "Valet" 9 раз.
3. Включите зажигание (подтверждение – 9 "ЧИРПов" сирены).
4. Нажмите кнопку "Valet" 1 раз (подтверждение – 1 "ЧИРП" сирены).
5. Нажмите кн. [1] брелока.
6. Выключите зажигание. Габаритные огни вспыхнут 5 раз.

Для того, чтобы вернуться к заводским установкам программируемых функций дистанционного запуска:

1. Выключите зажигание.
2. Нажмите кнопку "Valet" 10 раз.
3. Включите зажигание (подтверждение – 10 "ЧИРПов" сирены).
4. Нажмите кнопку "Valet" 1 раз (подтверждение – 1 "ЧИРП" сирены).
5. Нажмите кн. [1] брелока.
6. Выключите зажигание. Габаритные огни вспыхнут 6 раз.

# ИНСТРУКЦИЯ ПО УСТАНОВКЕ

## 1. Основные принципы установки

Перед началом установки необходимо отключить бортовое питание а/м (отсоедините“-” клемму аккумулятора).

Для выбора мест установки блоков охранной системы руководствуйтесь следующими принципами:

Скрытность установки.

Отсутствие вблизи блоков источников выделения тепла и влаги.

Предусмотрите минимальное влияние друг на друга штатной электроники и блоков сигнализации.

**Примечание.** *Излучающая антенна должна быть установлена вдали от блоков управления сигнализации и а/м.*

## 2. Выбор места расположения основных блоков

1. Электронный блок управления сигнализации устанавливается внутри салона а/м.
2. Приемно-передающую антенну системы для получения максимальной дальности действия необходимо расположить максимально высоко, не соприкасаясь с металлическими предметами, жгутами проводки и пр.
3. Сирена устанавливается в моторном отсеке, в недоступном месте. Если Вы используете автономную сирену, обеспечьте доступ к скважине сервисного ключа.
4. Сирена должна быть установлена рупором вниз, это исключит попадание влаги. Места соединений проводов лучше спланировать внутри салона для меньшего окисления.
5. Датчик температуры крепится к двигателю автомобиля или располагается под капотом.
6. Все силовые цепи (питание, габаритные огни, центральный замок и тд.) должны быть защищены плавкими предохранителями соответствующего номинала.
7. Датчики капота, багажника врезаются в защищенные от влаги места, недоступные при закрытом капоте, багажнике. Периодически датчики необходимо смазывать во избежания коррозии.
8. Датчик удара устанавливается в салоне, идеальным можно считать центр а/м, приклеивается к металлу кузова.
9. Контакты в местах разрывов цепей зажигания, стартера и тд. рекомендуется пропаять.

### 3. Подключение проводов силового разъема

1. Красный провод - "+" 12 В, питание системы, ограничен предохранителем 30А.
2. Черно-желтый провод (толстый) - "+" выход на стартер.
3. Желтый провод - "+" IGN1. Подключается к проводу на замке зажигания, где появляется +12 В в положении ключа зажигания "Зажигание вкл.", и не пропадает в положении ключа зажигания "Стартер".
4. Синий провод - "+" АСС. Используется для организации дополнительных цепей зажигания в режиме дистанционного запуска двигателя (выход программируется).
5. Зеленый провод - "+" IGN2. Подключается к проводу на замке зажигания, где появляется +12 В в положении ключа зажигания "Зажигание вкл.", и пропадает в положении ключа зажигания "Стартер", если этот провод присутствует в а/м, на который устанавливается система.
6. Черно-желтый провод (тонкий) - "+" вход блокировки включения стартера ключом в режиме дистанционного запуска двигателя. Подключить к проводу стартера на замке зажигания.

### 4. Подключение проводов разъема центрального замка

1. Синий провод - общий контакт реле отпирания центрального замка, ограничен предохранителем 10 А.
2. Зеленый провод - общий контакт реле запираения центрального замка, ограничен предохранителем 10 А.
3. Черно-красный провод — нормально разомкнутый контакт реле отпирания Ц.З.
4. Черно-красный провод - нормально разомкнутый контакт реле запираения Ц.З.
5. Сине-черный провод - нормально замкнутый контакт реле отпирания Ц.З.
6. Зелено-черный провод - нормально замкнутый контакт реле запираения Ц.З.

### 5. Подключение проводов основного разъема

1. Серо-черный провод — вход контроля заведенного двигателя. Присоединить к датчику давления масла или тахометру (см. таблицу программирования функций дистанционного запуска).
2. Зелено-черный провод - выход "+" контактов реле габаритных огней (подсоединение через предохранитель 7.5А).
3. Черный провод - питание "-" системы (обеспечьте прочный, уверенный контакт).

4. Зелено-желтый провод - выход "+" контактов реле габаритных огней (подсоединение через предохранитель 7.5A).
5. Синий провод - выход "-" управление вежливой подсветкой или управление стеклоподъемниками (300mA max).
6. Черно-красный провод - выход "-" IGN 3 в режиме дистанционного запуска для обхода датчиков штатной охранной системы или блокировки. (300mA max)
7. Черно-желтый провод - выход "-" управление на реле дополнительной блокировки двигателя. (300mA max)
8. Серый провод — выход "+" управление сиреной или штатным клаксоном (1,5A max, программируется).
9. Оранжево-фиолетовый провод - вход ручного тормоза. Присоединение к "-" выключателя ручного тормоза при механической коробке передач или к стоп сигналам при автоматической коробке передач.
10. Желто-черный провод - выход "-" дополнительного канала, появляется при активации с брелока (300mA max, программируется).
11. Сине-красный провод - вход "+" датчиков дверей.
12. Сине-черный провод - вход "-" датчиков дверей.
13. Оранжево-белый провод — вход "-" датчика багажника.
14. Оранжево-серый провод — вход "-" датчика капота.

## 6. Подключение устройств к блоку

Разъем датчика удара 2 PIN.

Разъем 2 PIN для подключения датчика удара

Разъем кнопки "Valet" 2 P IN.

Разъем 2 PIN для подключения кнопки "Valet".

Разъем приемо-передающей антенны 6 PIN.

Разъем 6 PIN для подключения антенны.

## 7. Подключение центрального замка

Система **HARPOON** имеет встроенные силовые реле управления центральным замком. Выходы для подключения центрального замка выведены в отдельный разъем 6 PIN. Цвета проводов и схемы подключения описаны на страницах 43-44.

**Примечание.** Помните, что длительность импульса управления центральным замком является программируемой функцией

## 8. Общая схема подключения

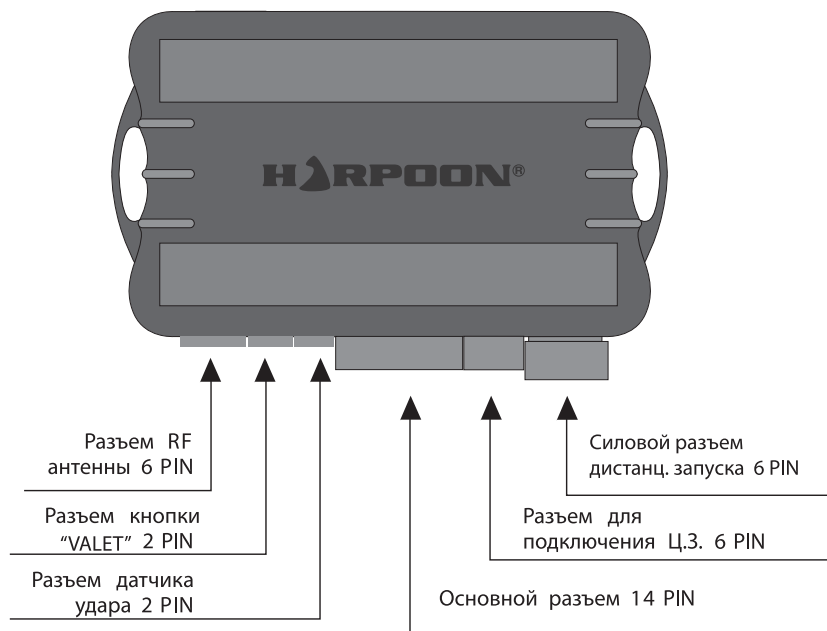

## 9. Схема подключения силового разъема (вид со стороны проводов)

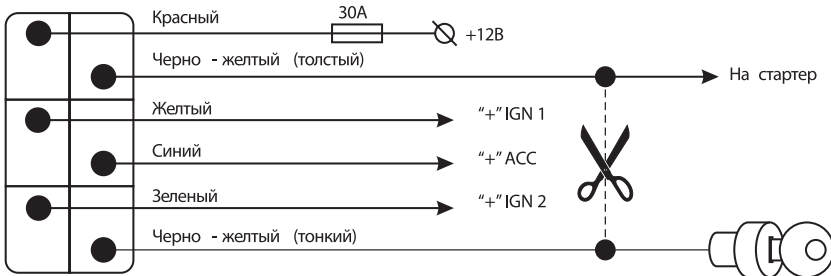

## 10. Схема подключения основного разъема (вид со стороны проводов)

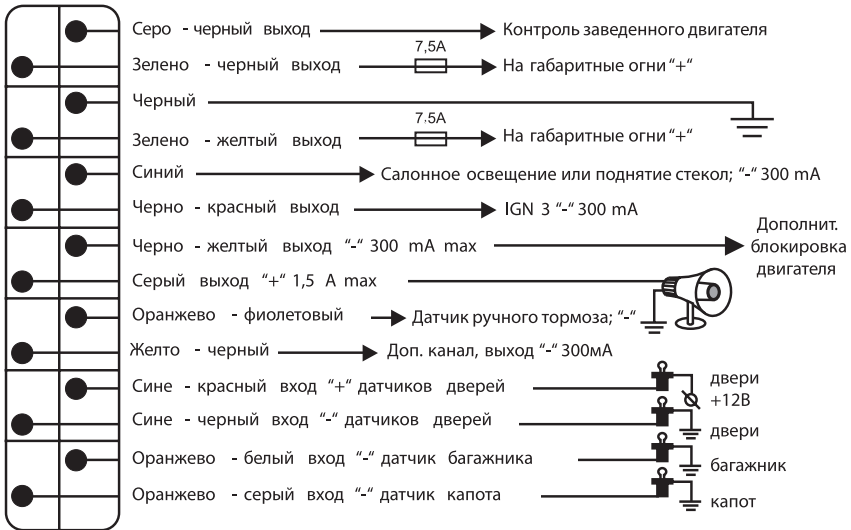

## 11. Схемы подключения входа стояночного тормоза

При установке на а/м с механической коробкой передач:

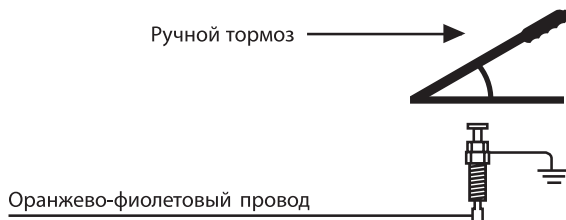

При установке на а/м с автоматической коробкой передач:

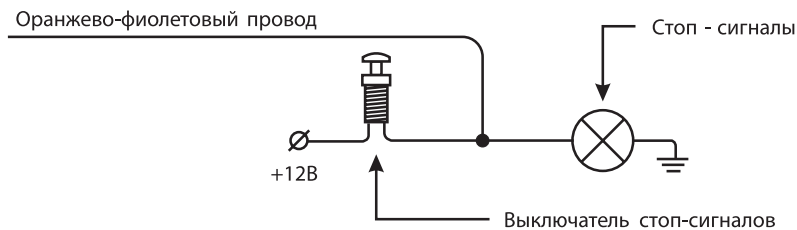

## 12. Схема подключения температурного датчика

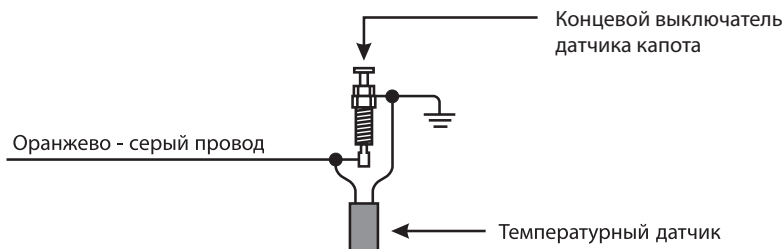

## 13. Схемы подключения Ц.З.

Подключение дополнительного электропривода (импульс 0.8 с)

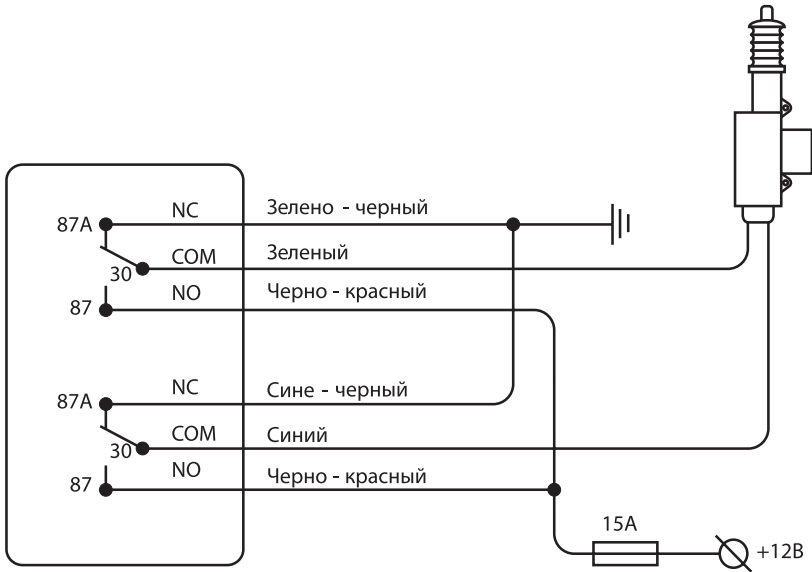

Подключение к штатному блоку с управлением положительным (+12 В) импульсом 0.8 с

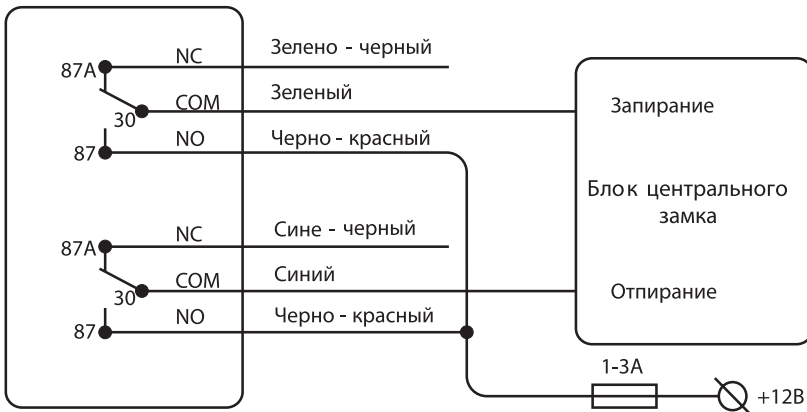

Подключение к штатному блоку с управлением отрицательным импульсом 0.8 с

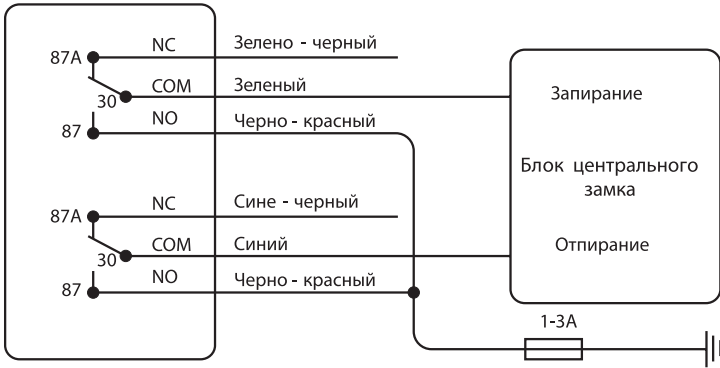

#### 14. Схема подключения вежливой подсветки

Независимо от того оснащен ли Ваш а/м функцией вежливой подсветки, при помощи системы **HARPOON** у Вас есть возможность подключить или организовать эту сервисную функцию.

Подключение вежливой подсветки:

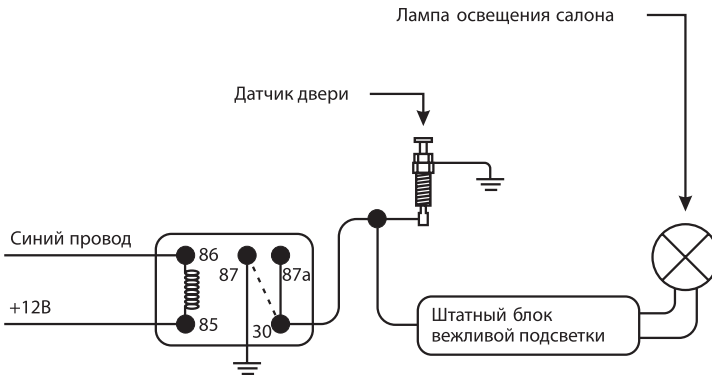

## Организация вежливой подсветки:

Вариант 1  
"Минусовые" концевики дверей

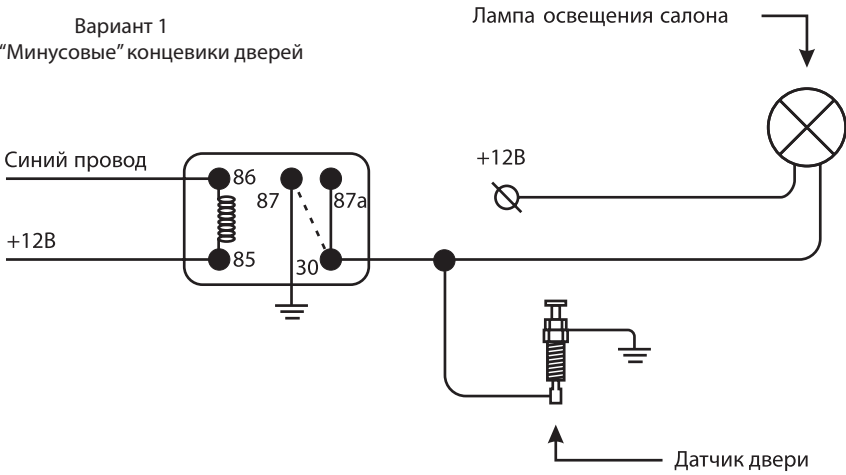

Вариант 2  
"Плюсовые" концевики дверей

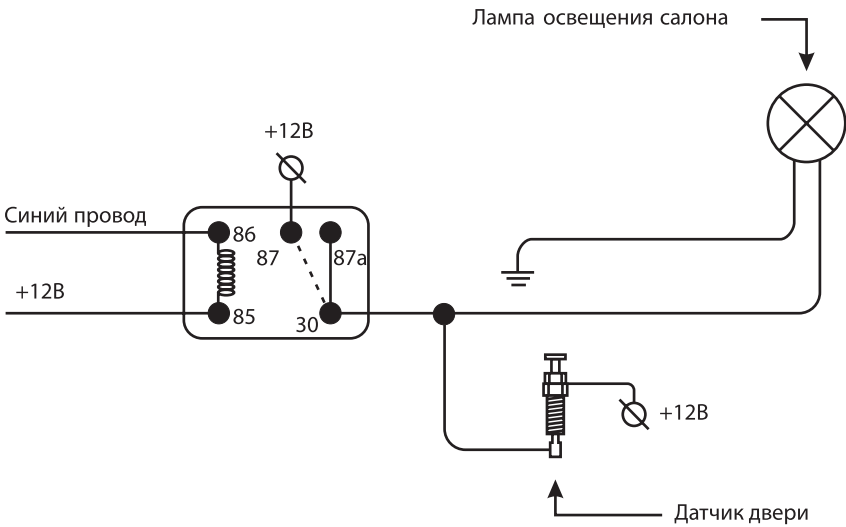

## 15. Схема подключения дополнительной блокировки двигателя

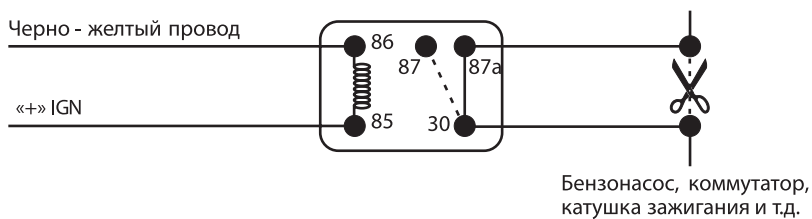

## 16. Схема подключения штатного клаксона

Система **HARPOON** допускает подключение как обычной сирены, так и штатного клаксона, вариант использования звукового оповещающего устройства выбирается программно(см. таблицу программирования охранных функций).

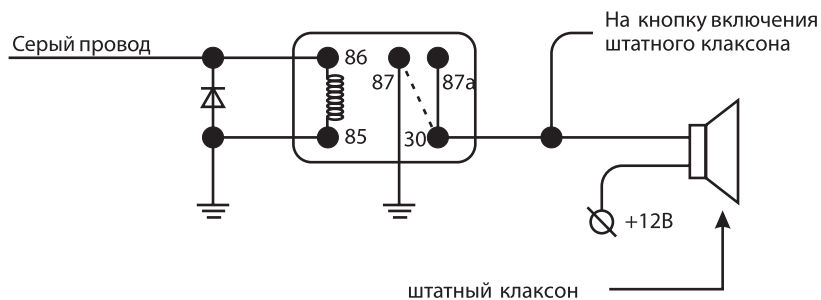

## 17. Схема подключения базового блока HARPOON BS 3000

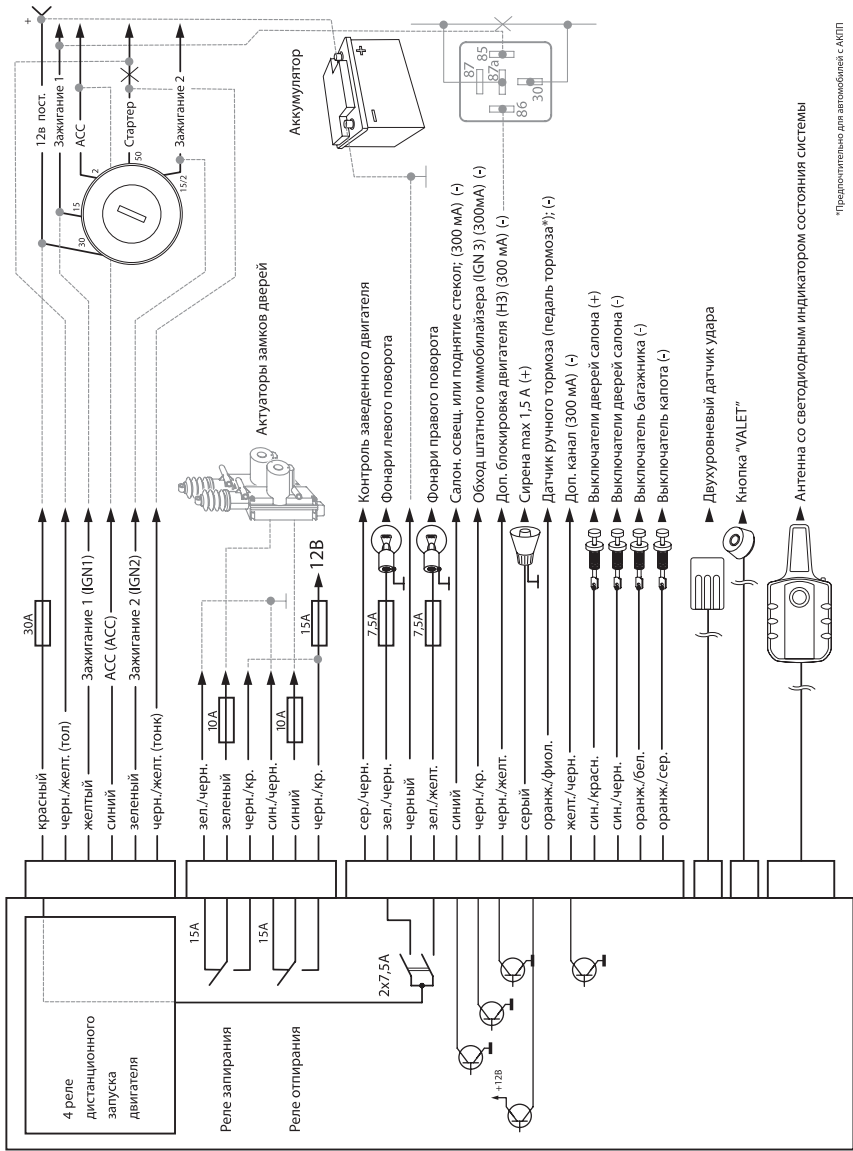

\*Предпочтительно для автомобилей с АКПП

## 18. Схема расположения компонентов автосигнализации

Сведения об установщике

Ф.И.О. продавца	
Ф.И.О. установщика	

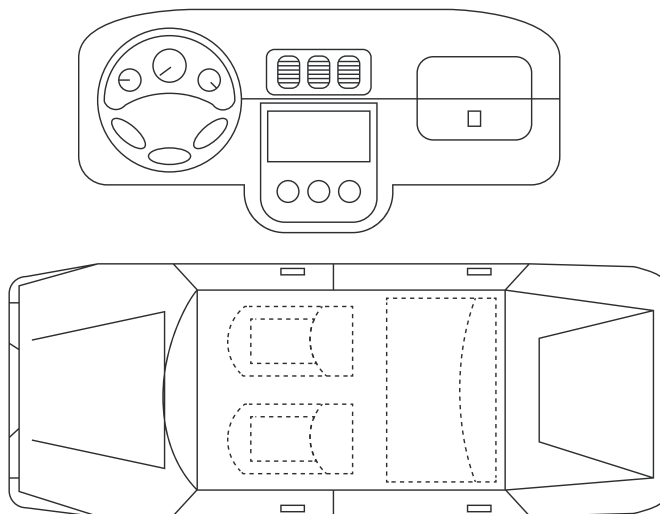

Элемент системы

Место расположения

Элемент системы	Место расположения
1	Блок управления
2	Предохранители
3	Кнопка "Valet"
4	Датчик удара
5	Реле блокировки
6	
7	

## СВИДЕТЕЛЬСТВО О ПРИЕМКЕ

Система противопожарной сигнализации **HARPOON BS 3000** соответствует техническим условиям ТУ завода изготовителя и признана годной для эксплуатации.

Заводской номер \_\_\_\_\_

Дата выпуска \_\_\_\_\_

Подпись лиц, ответственных за приемку

М.П.

Упаковщик \_\_\_\_\_

Подпись (личное клеймо)

---

## ГАРАНТИЙНЫЙ ТАЛОН

Модель **HARPOON BS 3000**

Заводской номер \_\_\_\_\_

Дата покупки « \_\_\_\_ » \_\_\_\_\_ 20\_\_ г.

\_\_\_\_\_  
Штамп предприятия торговли (установочного центра)

Подпись продавца \_\_\_\_\_

---

## ГАРАНТИЙНЫЙ ТАЛОН

Модель **HARPOON BS 3000**

Заводской номер \_\_\_\_\_

Дата покупки « \_\_\_\_ » \_\_\_\_\_ 20\_\_ г.

\_\_\_\_\_  
Штамп предприятия торговли (установочного центра)

Подпись продавца \_\_\_\_\_

---