

Руководство по эксплуатации



**THOMSON**

Телевизор цветного изображения  
с жидкокристаллическим экраном  
со светодиодной подсветкой

**LED TV**

Модель:  
**T50E80DHU**

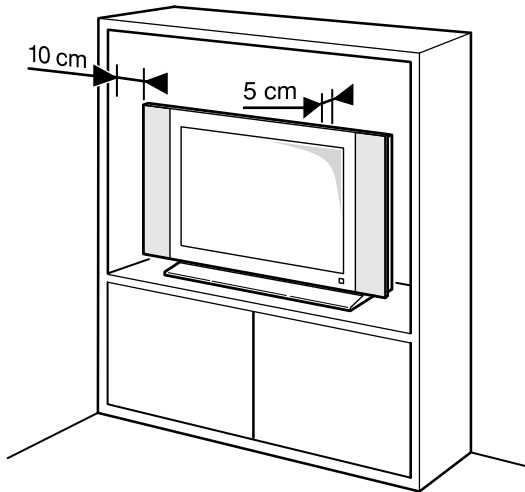
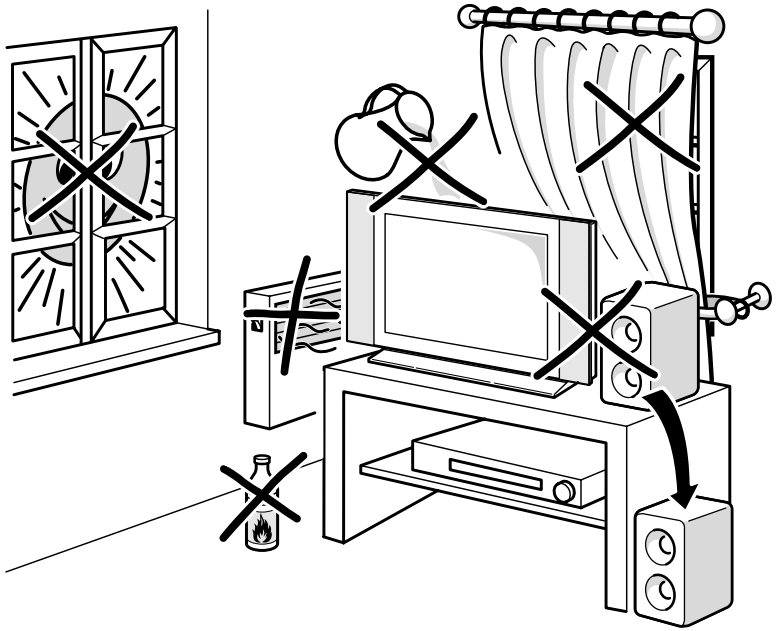

# Содержание

<b>1. Меры предосторожности</b> .....	<b>3</b>
1.1 Прибор .....	3
1.2 Электропитание и подключение .....	3
1.3 Сетевой шнур и сигнальный кабель .....	3
1.4 Среда использования .....	3
1.5 Чистка .....	3
1.6 Настенный монтаж ТВ .....	3
<b>2. Введение</b> .....	<b>4</b>
2.1 Кнопки на ТВ .....	4
2.2 Разъемы .....	5
2.3 Пульт дистанционного управления .....	6
2.4 Основные операции .....	7
<b>3. Основные операции с меню</b> .....	<b>8</b>
3.1 Выбор источника сигнала .....	8
3.2 Работа с меню .....	8
3.3 Изображение .....	9
3.4 Звук .....	10
3.5 Каналы .....	11
3.6 Опции .....	13
3.7 Настройки .....	15
3.8 Начальная автоматическая настройка .....	16
<b>4. Медиа - функции</b> .....	<b>18</b>
4.1 Фотографии .....	18
4.2 Музыка .....	19
4.3 Видео .....	19
4.4 Запись PVR.....	20
4.5 Текст .....	20
<b>5. Другая информация</b> .....	<b>21</b>
5.1 Устранение неисправностей .....	21
5.2 Технические характеристики .....	22
5.3 Комплектация .....	22

# 1. Меры предосторожности

Для вашей безопасности внимательно прочтите эту инструкцию и сохраните ее для дальнейшего использования.

## 1.1 Прибор

- Запрещается создавать препятствия вентиляции воздуха, закрывая вентиляционные отверстия на корпусе телевизора.
- Никогда не просовывайте никакие предметы в телевизор через отверстия на корпусе, так как они могут прикоснуться к деталям, находящимся под опасным напряжением или вызвать короткое замыкание, что может привести к поражению электрическим током или пожару.
- Не пытайтесь выполнять техническое обслуживание телевизора самостоятельно, так как при открывании или снятии крышки вы можете подвергнуться воздействию высокого напряжения или других опасностей. Всё техническое обслуживание должно выполнять квалифицированный специалист по обслуживанию телевизоров.
- Не прикасайтесь к поверхности экрана пальцами, так как это может поцарапать экран телевизора.
- Не давите сильно на экран телевизора, так как это может сильно повредить его.

## 1.2 Электропитание и подключение

- Отключите телевизор при следующих условиях:
  - если телевизор не будет использоваться в течение длительного времени
  - при повреждении сетевого шнура или розетки/вилки
  - при установке и настройке ТВ, следуйте в данном руководстве указанным инструкциям, в противном случае неправильные действия могут привести к повреждениям прибора. В таком случае отключите телевизор от электросети и вызовите мастера.
  - если ТВ прибор упал или имеются повреждения корпуса.
- Если сетевая вилка или штепсельная розетка используются в качестве основного выключателя, отсоединяющие устройства должны быть легко доступными.

## 1.3 Сетевой шнур и сигнальный кабель

- Сетевой шнур должен быть проложен безопасно, чтобы предотвратить возникновение опасности для жизни и собственности из-за поврежденного сетевого шнура.
- К сетевому шнуру должен обеспечиваться легкий доступ и во время использования не должно создаваться препятствий для отсоединения шнура от розетки электросети.
- Во избежание пожара и поражения электрическим током, не перегружайте розетки и удлинители.
- Не допускайте попадания сетевого шнура под влагу.

## 1.4 Среда использования

- Не устанавливайте телевизор на неустойчивую тележку, стойку, столик или полку.
- Обеспечьте прибору хорошую вентиляцию. Запрещается создавать препятствия вентиляции воздуха.
- Изделие необходимо располагать подальше от источников тепла и холода. Берегите прибор от перегревания.
- Защитите прибор от попадания на него прямых солнечных лучей.
- На изделие не должны попадать капли или брызги воды, и на него запрещается ставить наполненные водой предметы, например, вазу с цветами.
- Не используйте прибор в пыльной среде.

## 1.5 Чистка

- Пыль с экрана и корпуса очистите мягкой сухой салфеткой или специальным жидким чистящим средством.
- Во время чистки не давите сильно на экран.
- Не пользуйтесь для чистки жидкими чистящими средствами и чистящими средствами в аэрозольной упаковке.

## 1.6 Настенный монтаж ТВ

**\*Примечание:** эту процедуру следует выполнять вдвоём.

Для обеспечения безопасного монтажа, необходимо следовать следующим указаниям:

- убедитесь, что стена может выдержать нагрузку ТВ.
- строго следуйте указаниям инструкции по настенному монтажу.
- ТВ должен быть установлен только на вертикальную стену.
- убедитесь, что используете подходящие винты.
- убедитесь, что ТВ кабеля проложены безопасно.

Необходимо соблюдать все другие инструкции по безопасности.

**\*Примечание:** В настоящей инструкции содержащиеся рисунки даны только для ориентации и наглядного примера, и могут быть изменены без предварительного уведомления.

## 2. Введение

### 2.1 Кнопки на ТВ

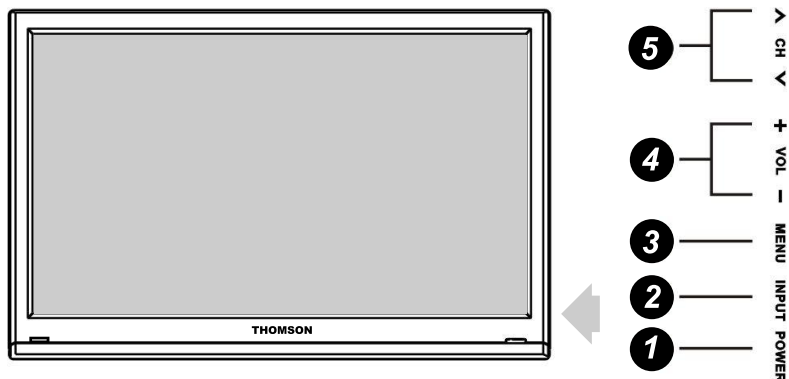

#### 1. Power

Включает ТВ или режим ожидания. (Примечание: для некоторых моделей включает или выключает ТВ).

#### 2. INPUT

Нажмите для выбора источника сигнала.

#### 3. MENU

Нажмите для входа в меню или выхода из него и возвращения в предыдущее меню.

#### 4. VOL +/- (громкость больше\меньше).

Нажимайте эти кнопки для регулировки громкости звука ТВ. В системе они действуют как кнопки направления вправо\влево для отдельных регулировок меню. (Примечание: в некоторых пунктах VOL+ служит как кнопка ОК на пульте дистанционного управления).

#### 5. CH +/- (канал вверх\вниз)

Нажимайте эти кнопки для переключения каналов ТВ. В системе они действуют как кнопки направления вверх\вниз для отдельных регулировок меню.

**\*Примечание:** Расположение, количество и названия функциональных кнопок, кнопки включения может меняться в зависимости от модели ТВ.

## 2.2 Разъемы

USB –



### Разъем USB (вход)

Подключение USB устройства для обеспечения мультимедийной связи.

HDMI 1 –

or

HDMI 2 –

or

HDMI 3 –



### Разъем HDMI1, HDMI2 и HDMI3 (вход)

Разъем HDMI (мультимедийный интерфейс высокой четкости) может быть использован для подключения ПК с соответствующей видеокартой, для подключения некоторых DVD видеоплееров и других высокочастотных цифровых декодеров. Этот разъем обеспечивает подключение несжатой цифровой связи, а также для подключения устройств с выходом HDMI.

YPbPr  
adapter –



### Компонентный разъем YPbPr (вход) или YPbPr адаптер

Эти разъемы YPBPR используются для подключения устройств с компонентными видео разъемами, таких как DVD плеер. Компонентные разъемы способны распознать, является ли подключаемое вами устройство совместимое с YPBPR. Компонентные разъемы обеспечивают отличное изображение, поскольку видео разделяется на три отдельные части.

AUDIO IN  
adapter –



### Вход звука (адаптер)

Эти разъемы используются для подключения звука от внешних устройств, таких как: видео магнитофон, спутниковый приемник, DVD плеер или игровая приставка. Используется для входа звука режима YPbPr.

SCART (mini)  
adapter –



### Разъем подключения SCART адаптера (вход)

К данному разъему подключается SCART mini адаптер.

AV

R –



L –



V –



или

### Разъемы AV IN (вход звука R/L и видео V)

Эти разъемы используются для подключения звука и видео от внешних устройств, таких как: видео магнитофон, спутниковый приемник, DVD плеер или игровая приставка.

VGA –



### Разъем VGA (вход)

Для подключения к гнезду видеовыхода на вашем ПК.

PC AUDIO IN



### Вход звука при подключении в режиме VGA

SPDIF

OUT –



### Разъем SPDIF (выход)

Разъем SPDIF может быть использован для подключения совместимого цифрового аудио приёмника.

ANTENNA  
IN –



### Разъем подключения антенного кабеля

Для подключения к системе телевизионной антенны или кабеля.

**\*Примечание:** Количество, названия и расположение разъемов может меняться в зависимости от модели ТВ.

## 2.3 Функции пульта дистанционного управления (ПДУ)

Большинство функций вашего телевизора доступны через экранное меню. Вместе с телевизором комплектуется пульт дистанционного управления (ПДУ), который используется для управления и настройки всех основных параметров.



- MUTE (Без звука).** Нажмите эту кнопку для временного отключения звука, для включения звука снова нажмите эту кнопку.
- Кнопка включения/выключения.** Нажмите для включения в режим ожидания, после повторного нажатия включается ТВ.
- 0-9 Кнопки с цифрами (0-9).** Используйте для выбора канала телепередач.
- Info (информация).** Нажмите для просмотра текущего состояния.
- Return (возврат).** Возвращается к предыдущему каналу.
- Source (источник).** Нажмите для выбора источника входного сигнала.
- Menu (меню).** Нажимайте для входа в меню или выхода из него.
- ▲▼ (кнопки со стрелками).** Нажимайте кнопки со стрелками для навигации в меню и регулировки величин. Для переключения на предыдущую или следующую позицию (фотографии, музыкальные треки или видео файлы) в режиме USB.
- ◀▶ (кнопки со стрелками).** Нажимайте кнопки со стрелками для выбора пунктов меню и регулировки величин. Правая кнопка открывает подменю. Выбор формата изображения.
- Zoom+/-**
- OK Кнопка.** Подтверждает Ваш выбор. Функция стоп кадра.
- Text (текст).** переключение режимов Text, Mix, PAT и ТВ.  
*Примечание: В некоторых моделях отсутствует режим телетекста, поэтому такая кнопка не действительна.*
- Exit (выход).** Выход из меню.
- VOL +/-** Нажимайте эти кнопки для регулировки громкости звука телевизора.
- TV** Выбор ТВ режима.
- LIST** Выводит список каналов.
- P+/-** Нажимайте эти кнопки для переключения телевизионных каналов.  
*Примечание: в некоторых моделях с телетекстом, эти кнопки служат для переключения страниц.*
- Option** Изменение режима вывода страниц телетекста. Просмотр доступных функций.
- SUBTITLE** **Субтитры.** Выбор языка субтитров для выбранного цифрового канала.
- ECO** **Эко режим.** Включает или выключает функцию энергосбережения. В зависимости от модификации функция может отсутствовать.
- Guide** Включение или отключение электронного гида программ. Данная функция доступна только для цифровых каналов.
- Colored** **Цветные кнопки.** Информация телетекста распределена по разделам. Чтобы получить доступ к нужному вам разделу, каждый из которых обозначен значком определенного цвета, нажмите кнопку того же цвета на ПДУ.  
*Примечание: В некоторых моделях отсутствует режим телетекста, поэтому такая кнопка не действительна.*
- CD/Lang** **Язык.** Выбор типа звука, доступного для выбранного аналогового канала. Выбор языка для выбранного цифрового канала.

**\*Примечание:** в зависимости от модели ТВ, некоторые функции кнопок ПДУ могут отличаться.

## 2.4 Основные операции

### Включение

Для правильного включения ТВ или настройки пульта дистанционного управления соблюдайте инструкции, приведённые в настоящей странице.

1. Вставьте две батареи AAA в пульт дистанционного управления.

Примечания в использовании батареи:

- нельзя использовать батареи другого формата
- соблюдайте полярность батареи
- нельзя использовать старые батареи вместе с новыми
- не используйте перезаряжённые батареи
- нельзя нагревать батареи питания, подвергать их воздействию ярких солнечных лучей или огня.
- если пульт не используется долгое время, необходимо извлечь батареи из отсека, чтобы избежать опасности вытекания батарей

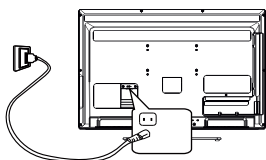

2. Вставьте сетевой шнур в разъем задней панели ТВ

**\*Примечание:** если кабель питания уже подключен к телевизору, вставьте вилку сетевого шнура в розетку.

Ваш ТВ должен быть подключен только к источнику переменного тока. Его нельзя подключать к источнику постоянного тока. Если штатсельная вилка отсоединяется от кабеля, ни при каких условиях не подключайте её к розетке, так как существует риск поражения электрическим током.

3. Подключение антенны к разъёму ANTENNA IN на задней панели телевизора.

Сопrotивление антенного входа этого ТВ прибора равно 75 Ом. 75-омный коаксиальный кабель антенны диапазона МВ/ДМВ может подсоединяться к гнезду антенного кабеля напрямую.

4. После включения телевизор будет либо в режиме ожидания, либо в режиме просмотра.

На пульте дистанционного управления нажмите кнопку POWER, включается режим просмотра ТВ или режим ожидания (индикатор светится).

**\*Примечание:** Рисунки приведены только в качестве примера. Расположение разъемов может меняться в зависимости от модели ТВ.

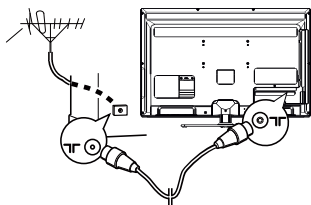

### Выключение

- Если Вы хотите отключить телевизор на некоторое время, снова нажмите кнопку POWER на ПДУ или на передней панели телевизора.
- Если Вы хотите полностью отключить телевизор, отключите вилку из сети переменного тока.

**\*Примечание:** Не оставляйте ваш ТВ в режиме ожидания на долгое время (например, когда вы отправляетесь в отпуск). Отключите телевизор от электросети.

## 3. Основные операции с меню

### 3.1 Выбор источника сигнала



Выведите на экран меню источников, нажав кнопку **SOURCE**.  
Нажмите кнопки ▲/▼ для выбора источника сигнала.  
Для подтверждения источника нажмите кнопку **OK** или ► .

### 3.2 Работа с меню

Этот раздел описывает меню вашего ТВ. Каждое меню помогает Вам настроить ТВ.

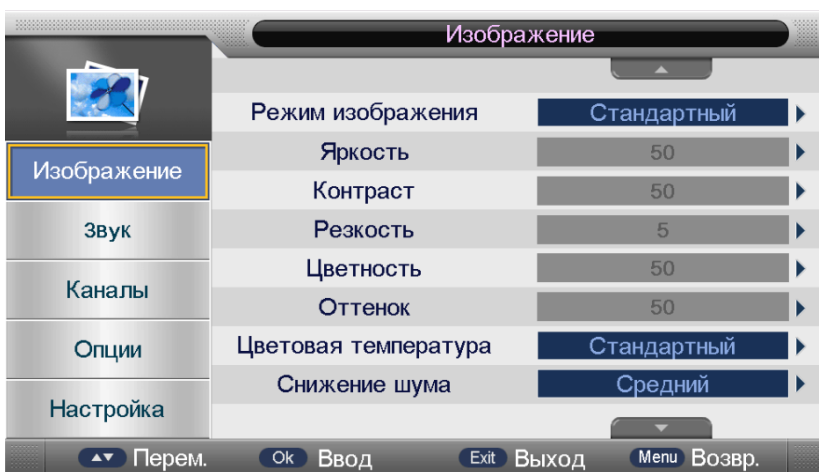

1. Нажмите кнопку Menu для отображения меню.
2. Нажмите кнопки ▲/▼ для выбора пункта и затем кнопку **OK** или ► для открытия соответствующего подменю. Нажмите кнопку ◀ для возврата к предыдущему меню.
3. Выбрав подменю, нажмите кнопки ▲/▼ для выбора опций меню и затем кнопку **OK** или ► для открытия соответствующего подменю. Нажмите кнопки ◀/▶ для изменения значений или кнопки ▲/▼ для выбора в подменю.
4. Нажмите кнопку Menu для сохранения и возврата к предыдущему меню или кнопку **Exit** для закрытия меню.

### 3.3 Меню изображения

Меню настройки изображения используется для получения лучшей картинки, в зависимости от ваших предпочтений и окружающего освещения.



1. Нажмите кнопку Menu для отображения меню.
2. Нажмите кнопки ▲/▼ для выбора пункта **Изображение** и затем кнопку ОК или ► для входа.
3. Нажмите кнопки ▲/▼ для выбора режима изображения: **стандартный, оптимальный, насыщенный, мягкий, пользовательский**.
4. В режиме изображения «**Пользовательский**» вы можете менять значения регулируемых величин.
3. Нажмите кнопки ▲/▼ для выбора пункта для регулировки и затем кнопку ОК или ► для входа в режим регулировки величины или открытия соответствующего подменю выбора.
3. Нажмите кнопки ◀/▶ для изменения значения величины.
4. Нажмите кнопку Menu для возврата к предыдущему меню.

**Яркость:** настройте яркость изображения

**Контраст:** настройте разницу между темными и светлыми участками изображения.

**Резкость:** настройте четкость деталей изображения

**Цветность:** настройте глубину цвета изображения.

**\*Оттенок:** настройте оттенок цвета изображения (\*только для системы NTSC).

**Цветовая температ.:** настройте цветовую температуру изображения. Для выбора режима нажмите кнопки ▲/▼ : «**Холодный**» для синего оттенка, «**Стандартный**», «**Теплый**» для красного оттенка картинки.

**Снижение шума:** опция помогает снизить шуму на изображении. Эта опция особенно полезна для слабых аналоговых сигналов. Нажмите кнопки ▲/▼ для изменения режима: **Выкл., Низкий, Средний, Высокий**.

**Сброс:** Сброс регулируемых величин и установка по умолчанию. Нажмите кнопки ОК или ► для входа в меню подтверждения сброса и затем нажмите кнопки ◀/▶ для подтверждения или отмены сброса.

## 3.4 Меню звука

Меню настройки звука используется для получения лучшего звучания, в зависимости от ваших предпочтений и текущей программы.



1. Нажмите кнопку Menu для отображения меню.
2. Нажмите кнопки ▲/▼ для выбора пункта **Звук** и затем кнопку OK или ► для входа.
3. Нажмите кнопки ▲/▼ для выбора режима звучания: **стандартный, фильм, музыка, речь, пользовательский.**
4. В режиме звука «**Пользовательский**» вы можете менять значения регулируемых величин.
3. Нажмите кнопки ▲/▼ для выбора пункта для регулировки и затем кнопку OK или ► для входа в режим регулировки величины или открытия соответствующего подменю выбора.
3. Нажмите кнопки ◀/▶ для изменения значения величины.
4. Нажмите кнопку Menu для возврата к предыдущему меню.

**Тембр НЧ:** регулировка нижних частот звука.

**Тембр ВЧ:** регулировка верхних частот звука.

**Баланс:** настройка баланса звука правого и левого динамиков.

**Surround:** включение или отключение объемного звука.

**APU:** включение функции автоматической регулировки звука для всех каналов.

**SPDIF:** выбор из списка подходящего типа звука для цифровых программ. Для выбора режима нажмите кнопки ▲/▼ : **Выкл., PCM, Bitstream.**

**Сброс:** Сброс регулируемых величин и установка по умолчанию. Нажмите кнопки OK или ► для входа в меню подтверждения сброса и затем нажмите кнопки ◀/▶ для подтверждения или отмены сброса.

### 3.5 Меню каналов

Меню каналов используется для выбора параметров, настройки и редактирования всех необходимых каналов.



1. Нажмите кнопку **Menu** для отображения меню.
2. Нажмите кнопки **▲/▼** для выбора пункта **Каналы** и затем кнопку **OK** или **▶** для входа.
3. Нажмите кнопки **▲/▼** для выбора пункта и затем кнопку **OK** или **▶** для открытия соответствующего подменю. Нажмите кнопку **◀** для возврата к предыдущему меню.
3. Выбрав подменю, нажмите кнопки **▲/▼** для выбора опций меню и затем кнопку **OK** или **▶** для открытия соответствующего подменю. Нажмите кнопки **◀/▶** для изменения значений или кнопки **▲/▼** для выбора в подменю.
4. Нажмите кнопку **Menu** для сохранения и возврата к предыдущему меню или кнопку **Exit** для закрытия меню.

### Управление каналами

Нажмите кнопки **▲/▼** для выбора пункта «**Управление каналами**» и затем кнопку **OK** или **▶** для входа.

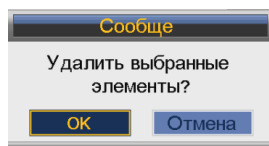
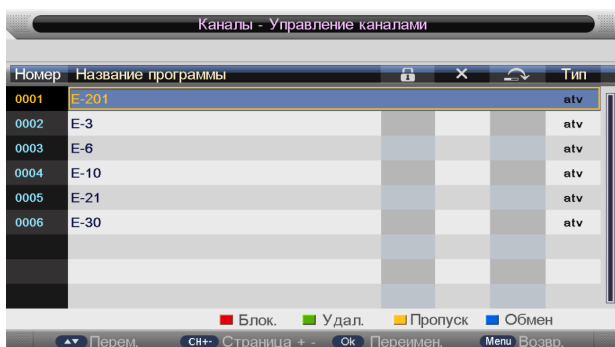

Нажмите **красную** кнопку для установки или снятия блокировки канала.  
Нажмите **зеленую** кнопку для установки или снятия метки удаления канала.  
Если есть помеченные на удаление каналы, нажмите кнопки **Menu** или **OK** для входа в меню подтверждения, затем нажмите кнопки **◀/▶** для выбора подтверждения или отмены удаления и для подтверждения операции нажмите **OK**.

Нажмите **желтую** кнопку для установки или снятия пропуска текущего канала. Нажмите **синюю** кнопку для обмена номеров каналов местами. Если один из каналов не правильно расположен в списке каналов, вы можете его переместить на любую позицию нажимая кнопки ▲/▼ для выбора канала и синюю кнопку для перемещения на новую позицию. Нажмите кнопки ▲/▼ для выбора канала и затем кнопку ОК для входа в меню **переименования** канала.

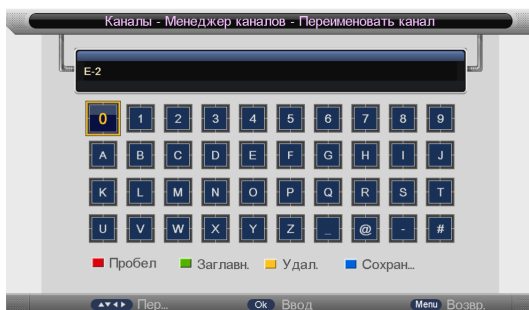

Нажмите **красную** кнопку для ввода пробела. Нажмите **зеленую** кнопку для смены регистра. Нажмите кнопки ▲/▼ или ◀/▶ для выбора буквы или знака и затем кнопку ОК для подтверждения. Нажмите **желтую кнопку** для удаления предыдущего символа.

Нажмите **синюю** кнопку для сохранения изменений и возврата к предыдущей странице. Нажмите кнопку **Exit** и на экране появится окно подтверждения изменений. Нажмите кнопки ◀/▶ для выбора подтверждения или отмены и затем для подтверждения операции нажмите ОК. На экране должно появиться окно об успешном сохранении.

## Страна

Нажмите кнопку **OK** или ▶ для входа. Нажмите кнопки ▲/▼ для выбора страны и затем кнопку **OK** или ▶ для подтверждения.

## Подключение к ТВ

Нажмите кнопку **OK** или ▶ для входа. Нажмите кнопки ▲/▼ для выбора антенны или кабеля и затем кнопку **OK** или ▶ для подтверждения.

## Автопоиск

Нажмите кнопки ▲/▼ для выбора пункта «Автопоиск» и затем кнопку **OK** или ▶ для входа. Если система заблокирована - введите пароль по умолчанию 0000.



Нажмите кнопки ▲/▼ для выбора одного из режимов поиска: «Все», «Цифровой», «Аналоговый» и затем кнопку **OK** или ▶ для входа.

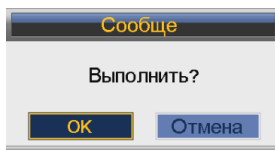

На экране появится окно подтверждения выбора. Нажмите кнопки ◀/▶ для выбора подтверждения или отмены и затем для подтверждения операции нажмите ОК. После завершения автопоиска на экране должно появиться окно об успешном завершении.

## 3.6 Меню опций



1. Нажмите кнопку **Menu** для отображения меню.
2. Нажмите кнопки **▲/▼** для выбора пункта **Опции** и затем кнопку **OK** или **▶** для входа.
3. Нажмите кнопки **▲/▼** для выбора пункта и затем кнопку **OK** или **▶** для открытия соответствующего подменю. Нажмите кнопку **◀** для возврата к предыдущему меню.
3. Выбрав подменю, нажмите кнопки **▲/▼** для выбора опций меню и затем кнопку **OK** или **▶** для открытия соответствующего подменю. Нажмите кнопки **◀/▶** для изменения значений или кнопки **▲/▼** для выбора в подменю.
4. Нажмите кнопку **Menu** для сохранения и возврата к предыдущему меню или кнопку **Exit** для закрытия меню.



**Защита от детей:** для включения защиты выберите данную опцию и введите код по умолчанию - 0000. Подтвердите код нажав кнопку **OK**.

**Блокировка кнопок:** для включения опции блокировки кнопок управления на панели ТВ выберите данную опцию, режим «вкл.» и введите код по умолчанию - 0000. Подтвердите код нажав кнопку **OK**. Данная функция доступна только при включенной опции «Защита от детей».

**Родительский контроль:** выбрав опцию, нажмите кнопки **▲/▼** для выбора рейтинга защиты: от 4 до 18, «вкл.» и затем кнопку **OK** или **▶** для подтверждения. Данная функция доступна только при включенной опции «Защита от детей».

**Изменить ПИН код:** выбрав опцию, появится меню смены кода. Введите старый пароль и затем введите новый пароль и его подтверждение. При совпадении нового пароля и пароля подтверждения, появится сообщение об успешном обновлении пароля. Данная функция доступна только при включенной опции «Защита от детей».

## Язык

В меню «Опции» нажмите кнопки ▲/▼ для выбора пункта «Язык» и затем кнопку **OK** или ► для открытия подменю.

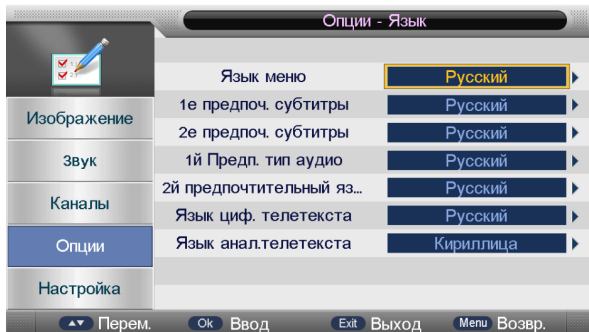

Нажмите кнопки ▲/▼ для выбора одного из пунктов меню «Язык» и затем кнопку **OK** или ► для открытия подменю. Выбрав подменю, нажмите кнопки ▲/▼ для выбора опций меню и затем кнопку **OK** или ► для подтверждения выбора.

**Язык меню:** вы можете выбрать английский или русский язык меню.

**1-е (2-е) предпочтительные субтитры:** выбор первого (второго) языка субтитров для цифровых каналов.

**1-й (2-й) предпочтительный тип аудио:** выбор первого (второго) языка озвучивания для цифровых каналов.

**Язык цифрового (аналогового) телетекста:** выбор основного языка для отображения телетекста цифровых (аналоговых) каналов.

## Часы

В меню «Опции» нажмите кнопки ▲/▼ для выбора пункта «Часы» и затем кнопку **OK** или ► для открытия подменю. После настройки времени нажмите кнопку **Menu** для сохранения и возврата к предыдущему меню или кнопку **Exit** для выхода.

## Таймер отключения

В меню «Опции» нажмите кнопки ▲/▼ для выбора пункта «Таймер откл.» и затем кнопку **OK** или ► для открытия подменю. Нажмите кнопки ▲/▼ для выбора времени, через которое ваш ТВ единоразово отключится и затем кнопку **OK** или ► для подтверждения выбора.

## Автоматическое выключение питания

В меню «Опции» нажмите кнопки ▲/▼ для выбора пункта «Автом. выкл. питания» и затем кнопку **OK** или ► для открытия подменю. Вы можете задать через какое время работы ваш ТВ будет автоматически выключаться. Нажмите кнопки ▲/▼ для выбора времени и затем кнопку **OK** или ► для подтверждения выбора.

## Нарушение слуха

В меню «Опции» нажмите кнопки ▲/▼ для выбора пункта «Нарушение слуха» и затем кнопку **OK** или ► для открытия подменю. Нажмите кнопки ▲/▼ для включения или выключения режима и затем кнопку **OK** или ► для подтверждения выбора.

## Запись PVR

Функция видео записи цифровых каналов на USB флэш память. В меню «Опции» нажмите кнопки ▲/▼ для выбора пункта «Запись PVR» и затем кнопку **OK** или ► для открытия подменю. Нажмите кнопки ▲/▼ для выбора подменю: «Формат записи», «Выбор раздела», «Таймер», «Список записей», «Начало записи», «Начало временного сдвига» и затем кнопку **OK** или ► для подтверждения или настройки параметров. Функция активна только для DTV режима .

## 3.7 Меню настроек

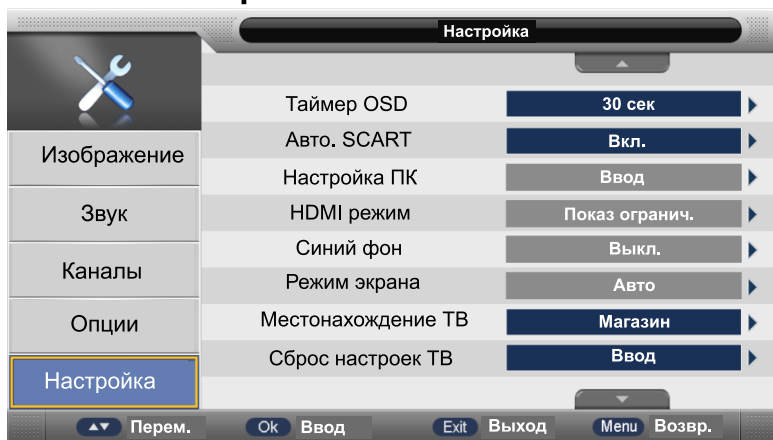

1. Нажмите кнопку **Menu** для отображения меню.
2. Нажмите кнопки **▲/▼** для выбора меню **Настройка** и затем кнопку **OK** или **▶** для входа.
3. Нажмите кнопки **▲/▼** для выбора пункта и затем кнопку **OK** или **▶** для открытия подменю. Нажмите кнопку **◀** для возврата к предыдущему меню.
4. Выбрав подменю, нажмите кнопки **▲/▼** для выбора опций меню и затем кнопку **OK** или **▶** для открытия подменю. Нажмите кнопки **◀/▶** для изменения значений или кнопки **▲/▼** для выбора в подменю. Нажмите кнопку **OK** или **▶** для подтверждения.
5. Нажмите кнопку **Menu** для сохранения и возврата к предыдущему меню или кнопку **Exit** для закрытия меню.

**Таймер OSD:** вы можете задать максимальное время отображения меню.

**Авто. SCART:** вы можете включить или выключить функцию автоматического включения режима SCART при появлении на его входе сигнала.

**Настройка ПК:** позволяет настроить изображение при подключении к ПК через разъем VGA в автоматическом или ручном режиме. Для ручного режима вам доступны параметры настройки изображения: «Положение по горизонтали», «Положение по вертикали», «Фаза» и «Размер».

**HDMI режим:** позволяет настроить размеры изображения при подключении через разъем HDMI в автоматическом или ручном режиме. Для ручного режима вам доступны параметры настройки изображения: «Увеличение», «Уменьшение».

**Синий фон:** функция позволяет включить или выключить синий фон при отсутствии сигнала.

**Режим экрана:** функция позволяет выбрать один из режимов экрана: «Авто», «4:3», «Полный», «14:9», «Увеличение 1», «Увеличение 2», «Панорама».

**Местонахождение ТВ:** функция позволяет автоматически адаптировать настройки изображения для работы ТВ дома или в магазине.

**Сброс настроек ТВ:** Функция позволяет сбросить все сделанные пользователем настройки и регулировки. Когда включена опция защита от детей, для сброса необходимо введите код по умолчанию - 0000.

## 3.8 Начальная автоматическая настройка

Меню начальной автоматической настройки доступно когда вы включаете ТВ первый раз или после полного сброса настроек из меню. Начальная настройка позволяет выбрать региональные параметры, параметры поиска и подключения и сохранить все каналы. Следуйте инструкциям на экране ТВ:

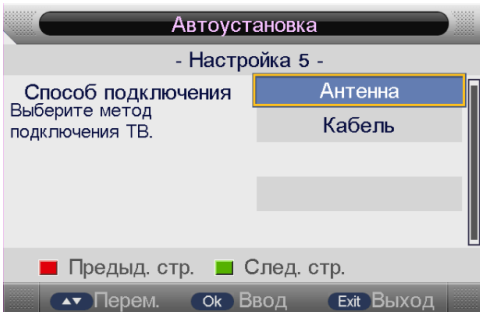
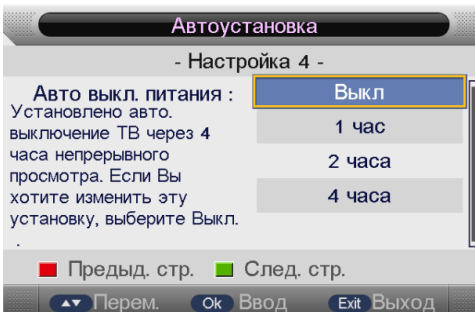
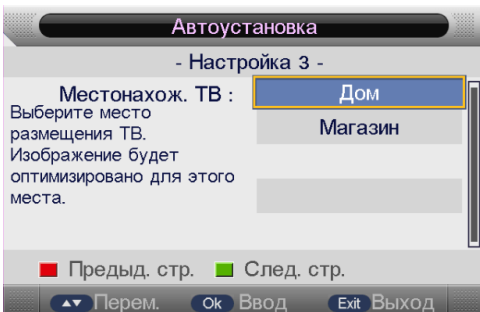
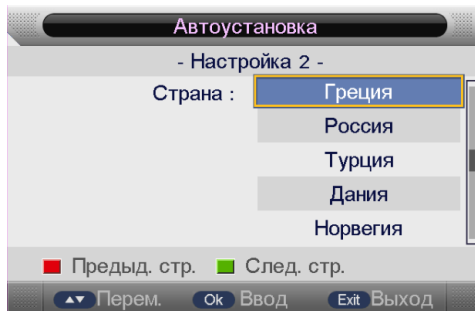
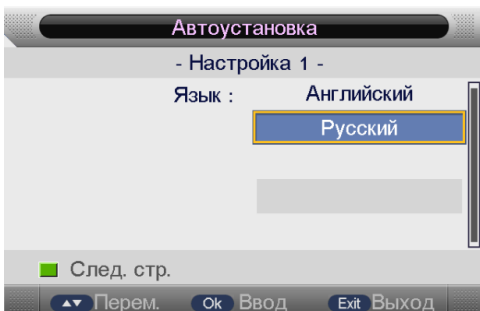

1. Нажмите кнопки ▲/▼ для выбора языка и затем зеленую кнопку или **OK** для входа в меню «Настройка 2».
2. Нажмите кнопки ▲/▼ для выбора страны и затем зеленую кнопку или **OK** для входа в меню «Настройка 3». Для возврата в предыдущее меню нажмите красную кнопку.
3. Нажмите кнопки ▲/▼ для выбора места установки ТВ и затем зеленую кнопку или **OK** для входа в меню «Настройка 4». Для возврата в предыдущее меню нажмите красную кнопку.
4. Нажмите кнопки ▲/▼ для выбора места установки ТВ и затем зеленую кнопку или **OK** для входа в меню «Настройка 5». Для возврата нажмите красную кнопку.
5. Нажмите кнопки ▲/▼ для выбора способа подключения ТВ и затем зеленую кнопку или **OK** для входа в меню «Настройка 6». Для возврата нажмите красную кнопку.

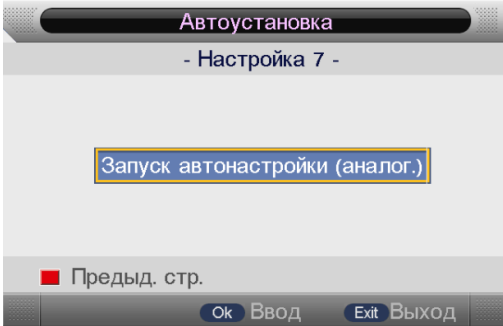
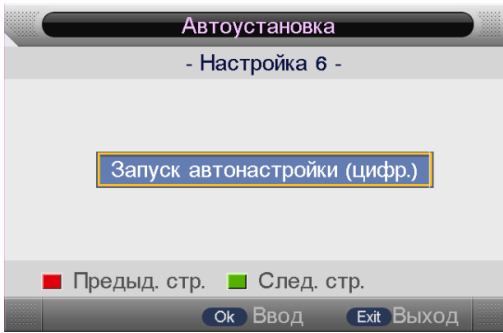

6. Нажмите кнопку ОК для запуска настройки цифровых каналов или зеленую кнопку для перехода в меню «Настройка 7». Для возврата в предыдущее меню нажмите красную кнопку.
7. Нажмите кнопку ОК для запуска настройки аналоговых каналов. Для возврата в предыдущее меню нажмите красную кнопку.

**Обновление программного обеспечения:** данная функция доступна для использования только в специализированных сервисных центрах.

## 4. Медиа - функции

Имеющийся на телевизоре USB-разъем позволяет подключать к нему накопители памяти. Вы можете просматривать фильмы, фотографии, текстовые файлы на экране телевизора, а также использовать его для прослушивания музыки.

### Поддерживаемые файловые форматы\*:

Фото: .bmp, .png, .gif, .jpg, .jpeg;

Музыка: .wav, .wma, .aac, .ac3, .mp3, .mp4, .ra, .ogg, .flac, .dts;

Видео: .avi, .mpg, .mpeg, .vob, .dat, .mp4, .mpeg4, .mlv, .m2v, .m4v, .wmv, .rm, .rv, .rmvb, .flv, .swf, .mov, .asf, .mkv, .ts, .m2ts, .mts;

Текст: txt.

**\*Примечание:** Некоторые USB-накопители и USB-устройства, такие как цифровые камеры или мобильные телефоны, не полностью совместимы со стандартом USB 2.0, и могут не работать с мультимедийным плеером ТВ. Не все USB-накопители или USB-устройства полностью совместимы с функциями USB TV. Когда USB-устройство обнаружено системой, оно становится видно в меню Медиа.

Не все поддерживаемые файлы могут быть воспроизведены медиа-плеером из-за возможной несовместимости декодера плеера ТВ и спецификацией медиа файла.

В зависимости от модели ТВ поддерживаемые файловые форматы могут быть изменены без предварительного уведомления.

1. Подключите USB-накопитель к боковому разъему USB.
2. Нажмите кнопку **Source** для отображения меню.
2. Нажмите кнопки ▲/▼ для выбора меню «**Медиа**» и затем кнопку **OK** или ► для входа.

### 4.1 Фотографии

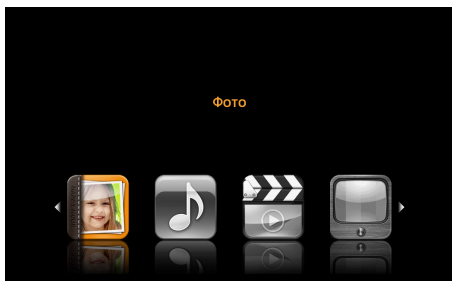

1. Нажмите кнопки ◀/▶ для выбора меню **Фото** и затем кнопку **OK** для входа.
2. Нажмите кнопки ▲/▼ для выбора фото из списка и затем кнопку **OK** для просмотра.
3. Нажмите кнопку **Exit** для возврата к предыдущему меню.

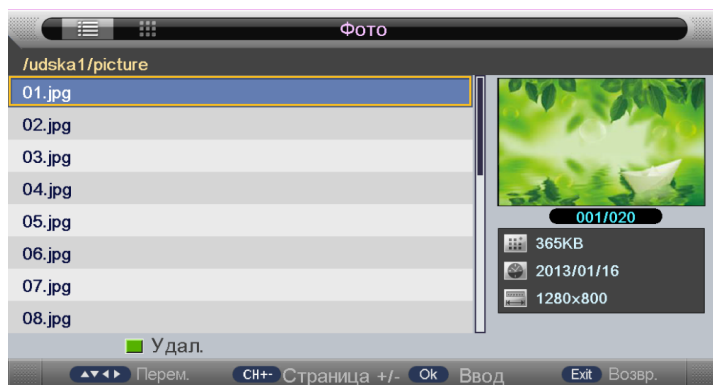

## 4.2 Музыка

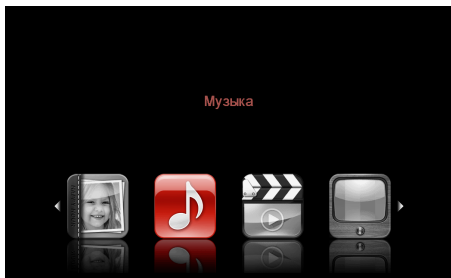

1. Нажмите кнопки ◀/▶ для выбора меню **Музыка** и затем кнопку **OK** для входа.
2. Нажмите кнопки ▲/▼ для выбора трека из списка и затем кнопку **OK** для прослушивания.
3. Используйте кнопки ◀/▶ и **OK** для управления плеером.
4. Нажмите кнопку **Exit** для возврата к предыдущему меню.

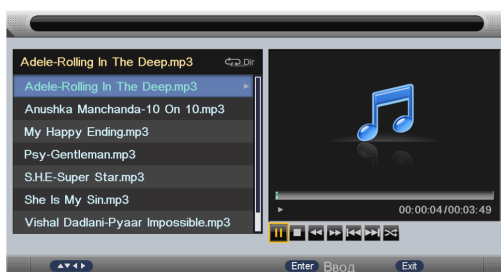
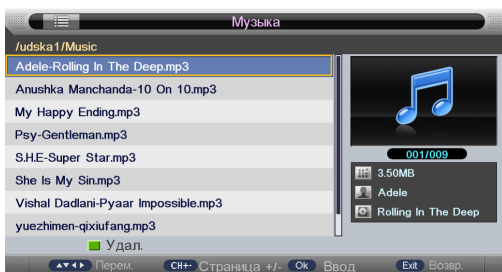

## 4.3 Видео

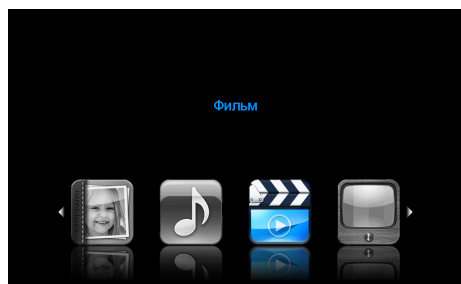

1. Нажмите кнопки ◀/▶ для выбора меню **Видео** и затем кнопку **OK** для входа.
2. Нажмите кнопки ▲/▼ для выбора файла из списка и затем кнопку **OK** для просмотра.
3. Используйте кнопки ◀/▶ и **OK** для управления плеером.
4. Для просмотра информации о файле нажмите кнопку **Info**.
5. Нажмите кнопку **Exit** для возврата к предыдущему меню.

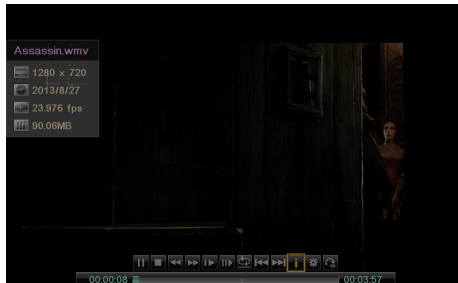
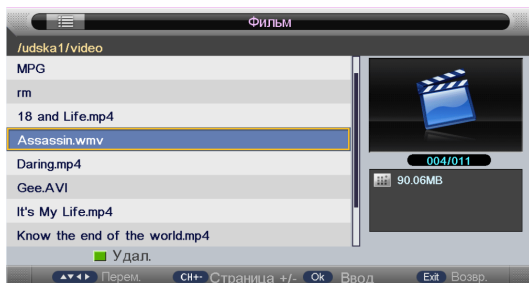

## 4.4 Запись PVR



1. Нажмите кнопки ◀/▶ для выбора меню **Запись PVR** и затем кнопку **OK** для входа.
2. Нажмите кнопки ▲/▼ для выбора файла из списка и затем кнопку **OK** для просмотра.
3. Для просмотра информации о файле нажмите кнопку **Info**.
4. Нажмите кнопку **Exit** для возврата к предыдущему меню.

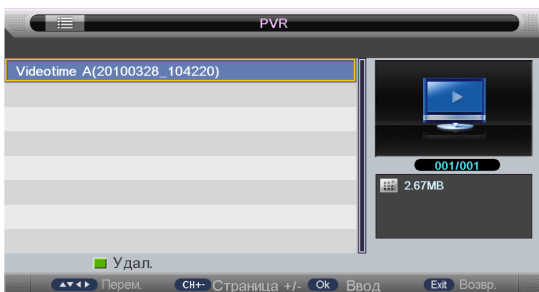

## 4.5 Текст

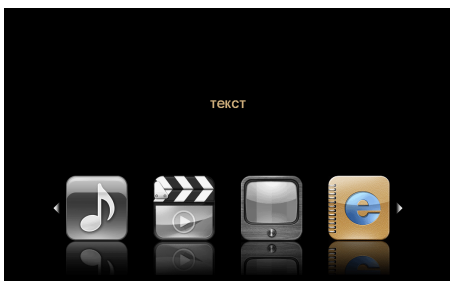

1. Нажмите кнопки ◀/▶ для выбора меню **Текст** и затем кнопку **OK** для входа.
2. Нажмите кнопки ▲/▼ для выбора файла из списка и затем кнопку **OK** для просмотра.
3. Нажмите кнопку **Exit** для возврата к предыдущему меню.

## 5. Другая информация

### 5.1 Устранение неисправностей

Большинство проблем, с которыми Вы можете столкнуться при эксплуатации телевизора, перечислены ниже.

#### Отсутствие изображения, отсутствие звука

1. Проверьте работу плавкого предохранителя или автоматического выключателя.
2. Подключите к розетке другое устройство для того, чтобы убедиться в ее исправности.
3. Разъем электропитания плохо подключен к розетке.
4. Проверьте источник сигнала.

#### Отсутствие цвета

1. Измените систему цветного телевидения.
2. Настройте цветовую насыщенность.
3. Переключите на другой канал - Черно-белое изображение может транслироваться.

#### Пульт дистанционного управления не работает

1. Замените элементы питания.
2. Неверное положение элементов питания.
3. Не подключено основное питание.

#### Отсутствие изображения, хороший звук

1. Настройте яркость и контраст.
2. Возможны неполадки при трансляции.

#### Хорошее изображение, отсутствие звука

1. Для увеличения громкости нажмите кнопку ГРОМКОСТЬ+.
2. Отключен звук. Для включения звука нажмите кнопку Отключения звука.
3. Измените систему звука.
4. Возможны неполадки при трансляции.

#### Экран снежит, наличие помех

В том случае, если антенна расположена в отдаленной зоне сигнала телевизора, где сигнал очень слабый, изображение на экране телевизора может быть ухудшено точками. При крайне слабом сигнале необходимо установить специальную антенну для улучшения приема сигнала.

1. Отрегулируйте положение и направление уличной/комнатной антенны.
2. Проверьте соединение антенны.
3. Точная настройка канала.
4. Переключите на другой канал. Возможны неполадки при трансляции.

#### Рябь на экране

Как правило, оно вызвано местными помехами – машинами, лампами дневного света и фенами. Для уменьшения помех отрегулируйте антенну.

#### Белый экран в режиме VGA

Возможно, телевизор не может распознать установленную компьютером резолюцию. Рекомендуется изменить резолюцию на более подходящую, либо установить другую стандартную резолюцию для системы Windows.

#### Полосы, пятна

Появление темных пятен или горизонтальных полос, мерцающее или сдвинутое изображение. Это, как правило, вызвано помехами от системы зажигания машин, неоновых ламп, электродрелей или других электрических устройств.

#### Тень

Наличие теней вызвано прохождением телевизионного сигнала по двум каналам. Один канал – прямой; другой – отражается от высоких зданий, холмов или других объектов. Изменение направления или положения антенны может улучшить прием сигнала.

#### Помехи радиочастот

Данные помехи вызывают рябь или диагональные полосы, в некоторых случаях – потерю контраста изображения. Необходимо определить и устранить источник радиоволн.

## 5.2 Технические характеристики

Модель телевизора	T50E80DHU
1. Жидкокристаллическая панель	
Размер по диагонали, см	127
Яркость, кд/м <sup>2</sup>	300
Угол обзора, градусов	178\178
Разрешение экрана, пикселей	1920x1080
Срок службы, лет	3
Количество цветов	16,7 млн. цветов
2. Питание	
Входное напряжение	AC ~ 100 - 240 В, 50 Гц
Потребляемая мощность, Вт	100
Потребляемая мощность (в режиме ожидания), Вт	< 1 Вт
3. Внешние входы	
Антенный	75 Ом \ PAL, SECAM, B/G, D/K, I \ NICAM, DVB-T \ T2 \ C
AV	1
SCART	Адаптер *
USB	1
VGA	1
HDMI	Тип A HDMIx3
Компонентный YPbPr	Адаптер *
Головные телефоны	—
4. Совместимость	
Система цветности	PAL/SECAM/NTSC
ПК	VGA \ SVGA \ XGA
5. Формат экрана	16/9
6. Система управления пользователя	ПДУ + меню
7. Звуковая мощность (RMS)	2x8 Вт
8. Размеры, мм	1136x730x240
9. Масса (нетто), кг	19,8
10. Рабочая температура, °C	5 ~ 35
11. Рабочая влажность, %	20 ~ 80
12. Температура хранения, °C	-15 ~ 45
13. Влажность хранения, %	10 ~ 80

### Примечание:

- Технические характеристики телевизора, указанные в этом руководстве, могут быть изменены без предварительного уведомления.
- Рисунки и изображения экрана, указанные в данном руководстве приведены в качестве объяснительного примера, и могут незначительно отличаться от реальных операций. Изменения дизайна выполняются без предварительного уведомления.
- Жидкокристаллическая панель изготавливается с помощью высокопрецизионной технологии, позволяя вам отчетливо видеть мелкие детали изображения. Иногда на экране может появиться несколько неактивных элементов изображения в виде фиксированных точек белого, синего, зеленого, красного или черного цвета. Это не влияет на эффективность работы устройства, не является неисправностью и не подлежит сервисному обслуживанию.

## 5.3 Комплектация

- Телевизор – 1 шт.
- Пульт дистанционного управления – 1 шт.
- Батареи AAA – 2 шт.
- Руководство пользователя – 1 шт.
- Саморезы крепления опоры - комплект.
- Гарантийный талон – 1 шт.
- Переходник (адаптер) - 3 шт. (в зависимости от модификации может отсутствовать\*)

Перед монтажом и установкой телевизора убедитесь, что поставлены все комплектующие детали. В случае недостачи комплектующих частей, немедленно обращайтесь к поставщику (продавцу).





[www.tvthomson.ru](http://www.tvthomson.ru)

Look, Listen & Live

