

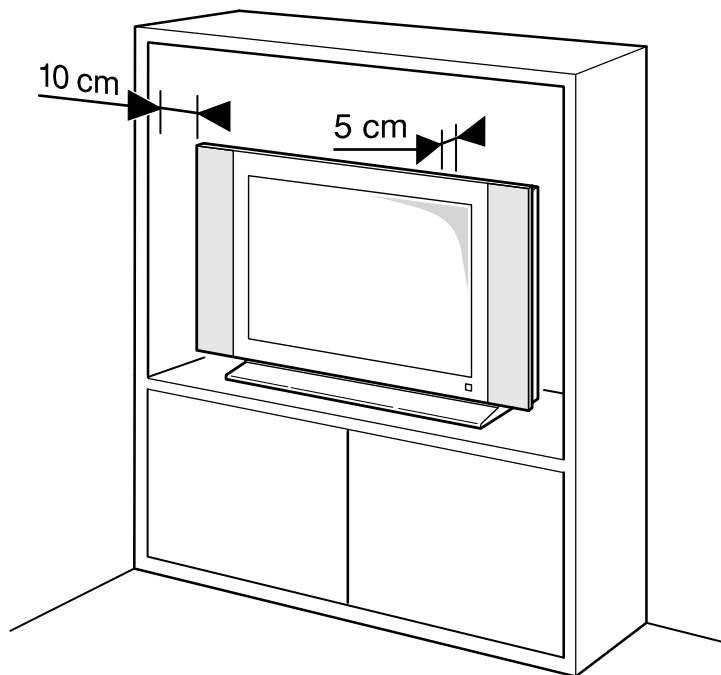

THOMSON

T32E32DU
T32ED33DU
T39ED33DHU
T42E32DHU

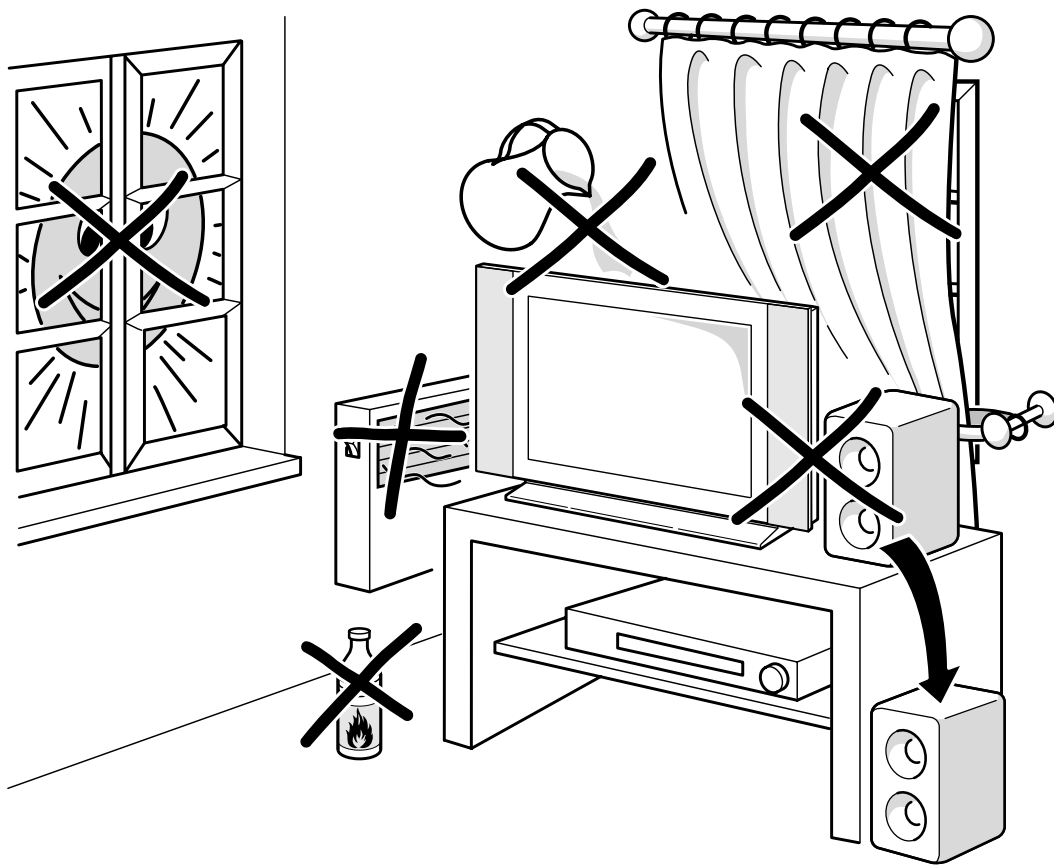

On screen display

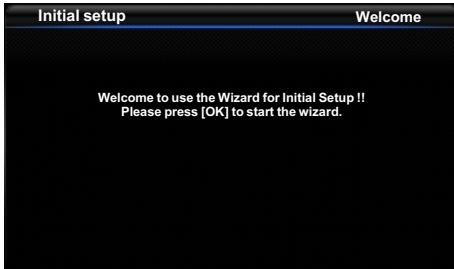

Figure 1

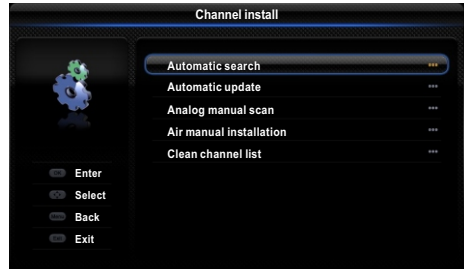

Figure 2



Figure 3

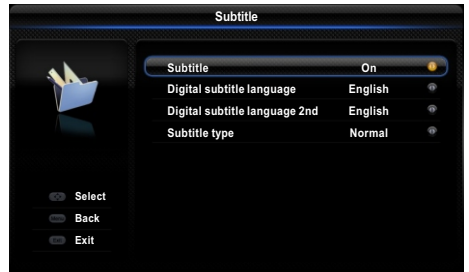

Figure 4

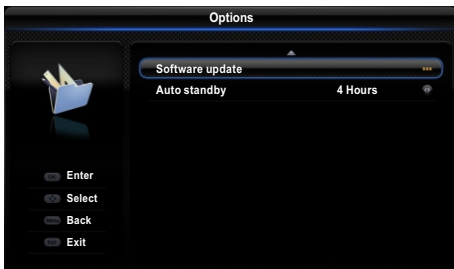

Figure 5

Important information

Safety

Ensure that your domestic mains supply voltage matches the voltage indicated on the identification sticker located at the back of your set. Where the mains plug or an appliance coupler is used as disconnect device, the disconnect device shall remain readily operable.

On certain models, the light indicator is located at the side of the TV set. The absence of a light indication at the front does not mean that the TV set is fully disconnected from the mains. To disconnect the TV set completely, the mains plug must be pulled out.



The TV set's components are sensitive to heat. The **maximum ambient temperature** should not exceed **35° Celsius**. Do not cover the vents at the back or sides of the TV set. Leave sufficient space around it to allow adequate ventilation. Install the appliance away from any source of heat (fireplace, etc.) or appliances creating strong magnetic or electric fields.

Moisture in rooms where the set is installed should not exceed **85% humidity**. **Apparatus shall not be exposed to dripping or splashing and no objects filled with liquids**, such as vases, shall be placed on the apparatus. Moving the set from a cold place to a warm one can cause condensation on the screen (and on some components inside the TV set). Let the condensation evaporate before switching the TV set on again.



WARNING

To prevent the spread of fire, keep candles or other open flames away from this product at all times.

The  or **POWER**/ button on the TV set or the  button on the remote control can be used to switch it on and put it into standby mode. If you are **not going to be watching the TV for a lengthy period of time**, switch it off completely by removing the plug from the mains power socket.

During **thunderstorms**, we recommend that you disconnect the TV set from the mains and aerial so that it is not affected by electrical or electromagnetic surges that could damage it. For this reason, keep the **mains and aerial sockets** accessible so they can be **disconnected**, if necessary.

Unplug the TV set immediately if you notice it giving off a **smell of burning or smoke**. You must never, under any circumstances, open the TV set yourself, as you run the risk of an **electric shock** in doing so.

TV screen

The TV screen used in this product is made of glass. Therefore, it can break when the product is dropped or impacted upon by other objects.

The TV screen is a very high technology product, giving you finely detailed pictures. Occasionally, a few nonactive pixels may appear on the screen as a fixed

point of blue, green or red. This does not affect the performance of your product.

Care

Use a glass-cleaning product to clean the screen and a soft cloth and mild detergent to clean the rest of the set.

Important: Using strong detergents, alcohol-based and abrasive products may damage the screen.

Dust the vents at the back and sides regularly. Using solvents, abrasive or alcohol-based products could damage the TV set. If an object or liquid enters the appliance, unplug it immediately and have it checked by an authorized engineer. Never open the appliance yourself since this may put you at risk or damage the appliance.

Hanging the TV set on the wall

Warning: This operation requires two people.

To ensure a safe installation, observe the following safety notes:

- Check that the wall can support the weight of the TV set and wall mount assembly.
- Follow the mounting instructions provided with the wall mount. For certain models, make sure to screw the hexagonal VESA wall mounting screw bosses (and screws) provided with the set into the nuts for the wall mount at the back of your set before your wall mounting.
- The TV set must be installed on a vertical wall.
- Make sure to use only screws suitable for the material of the wall.
- Make sure that the TV set cables are placed so that there is not danger of tripping over them.

All other safety instructions about our TV sets are also applicable here.

Handling the TV set on the table

Before setting up your television set, make sure that the surface you want to put the set on can support its weight.

Do not place the set on an unstable surface (e.g. moving shelf, very edge of a unit) and make sure that the front of the television set does not overhang the surface it is standing on.



This product is designed and manufactured with high quality materials and components which can be recycled and reused.

This symbol means that electrical and electronic equipment, at their end-of-life, should be disposed of separately from your household waste.

Please, dispose of this equipment at your local community waste collection/recycling centre. In the European Union there are separate collection systems for used electrical and electronic product. Please, help us to conserve the environment we live in!

Connect the power and antenna

To switch on TV after connecting power cord, press **⏻** or **POWER/⏻**.

*Note: Position of power socket varies according to TV model.
On certain models, you have to turn on the power switch first.*

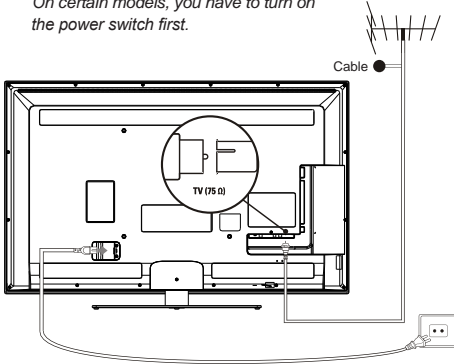

DVD recorder, cable receiver

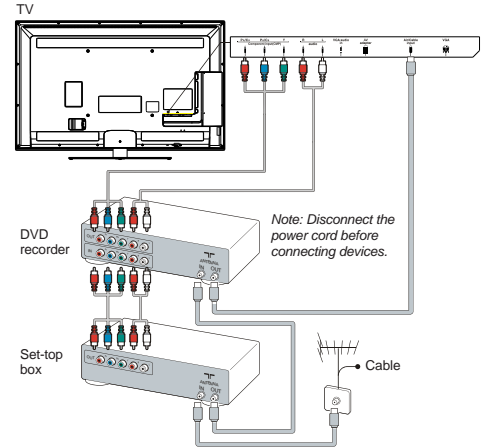

DVD player, home theatre system

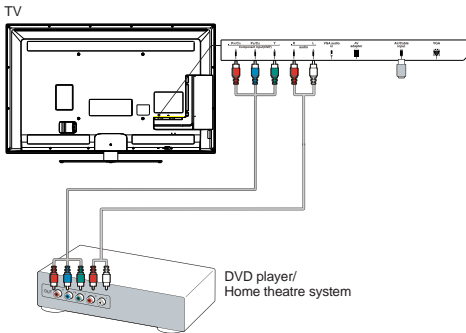

Blu-ray Disc player, headphones, HD game console & HD camcorder

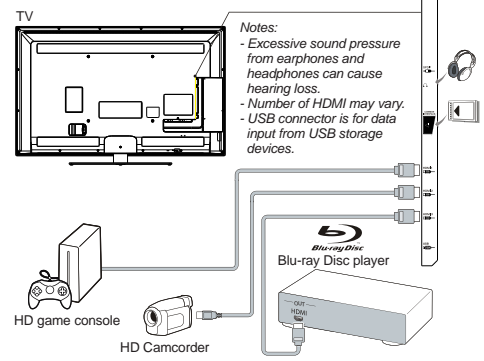

PC

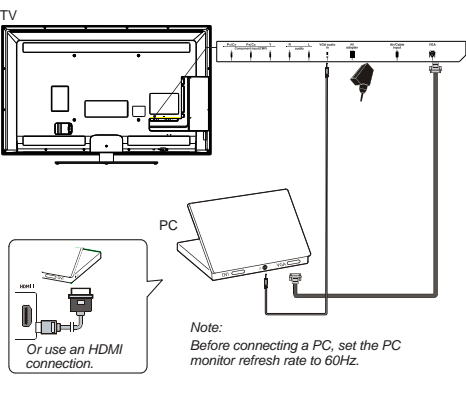

Notes:

- The figures are for representation only.
- Not all connections available on all models.
- The location of the power socket on the TV may vary according to TV model.
- The positions and names of the function buttons and connectors on the TV may vary according to TV model.

Remote control functions

Most of your television's functions are available via the menus that appear on the screen. The remote control supplied with your set can be used to navigate through the menus and to configure all the general settings.

- Source** To select connected devices.
 ⏻ Standby / quit standby.
- 0-9** To select a channel, page or setting.
- ECO** To select desired power saving mode.
- Guide** To toggle the Electronic Programme Guide on or off (only available for digital channels).
- Menu** To access the main menu; to return to the previous menu.
- Exit** To exit the menu structure or Teletext.
- ▲▼ To navigate in the main menu; to select menu options; to switch to the previous or next photo, song or video in USB function.
- ◀▶ To navigate in the main menu; to set functions and change values. ▶ can also be used to open the corresponding submenu.
- * To select the picture format.*
Note: You are recommended to use the full screen mode. Do not use the display mode with black bars on both sides of the picture (such as 4:3) for long time, otherwise the TV screen may be damaged permanently.
- OK** To open the corresponding submenu and activate a setting in menus; to freeze/unfreeze the picture in digital TV mode.
- Option** To display the function menu to perform certain operations; to display the Teletext page in different modes.
- Return** To return to the previous channel; to return to the previous menu in USB function.
- V+/-** To control the volume.
- Info** To display programme information, if available.
- Mute** To switch the sound off and back on again.
- P+/-** To change channels.
- TEXT** To toggle Teletext on or off.
- SUBTITLE** To select a subtitle language available for selected digital TV programme.
- LIST** To display channel list.
- TV** To access TV mode.
- Colour buttons** To select tasks or Teletext pages. The red button can also be used for MHEG function.
- Ⓞ **Lang** To select a sound type available for selected analogue TV programme; to select an audio language available for selected digital TV programme.

Important:

Batteries shall not be exposed to excessive heat such as sunshine, fire or the like. If the batteries in your remote control are run down you can use the buttons on your TV set. In TV mode, they have the same functions as the corresponding buttons on the remote control. In the menus they have the following functions:

For models with **OK** button on the set:

PR+ or PR ▲	▲
PR- or PR ▼	▼
VOL+ , ▲+ or VOL ▶	▶
VOL- , ▲- or VOL ◀	◀
MENU or ☰	Menu
OK	OK

For models without **OK** button on the set:

PR+ or PR ▲	▶
PR- or PR ▼	◀ & OK
VOL+ , ▲+ or VOL ▶	▲
VOL- , ▲- or VOL ◀	▼
MENU or ☰	Menu

Switch the TV on and off

- When powered on, the TV will be turned on directly or be in standby mode. If the TV is in standby mode, press the ⏻ or **POWER/⏻** button on the set or the ⏻ button on the remote control to turn it on.
 - To put the TV into standby mode, press the ⏻ or **POWER/⏻** button on the set or the ⏻ button on the remote control. The TV set remains powered up, but with low energy consumption.
 - To switch off the TV, unplug the mains socket from the mains outlet.
- (*On certain models, you have to turn on the power switch first.)

Initial setup

Initial setup involves selecting all the settings required to be able to search for and store all the analogue and digital channels you can receive.

Make sure that the television is switched on and follow all the steps in turn specified hereafter.

Note: If the channel search retrieved only the analogue channels it could be caused by poor broadcasting and therefore is not covered by manufacturer warranty. Manufacturers cannot be held responsible for lack of or poor broadcasting in some areas.

The first time you switch the set on, the **Initial setup** wizard opens, which guides you through the initial setup process. (Refer to Figure 1.) Press **OK** to start your initial setup.

1. Press **▲/▼** to select your language, then press **OK/▶** to enter the next step.
2. Press **▲/▼** to select your country, then press **OK/▶** to enter the next step.

*Note: If you select **France**, you will have to enter the **Password setting** menu here in order to set a password. Use the digit buttons to enter a four-digit number for your password. (0000 is too simple to be set as your password.) Re-enter the same code to confirm the password. After that, you will enter the next step automatically. (In this step, you can only press **◀** to return to the previous step.)*

3. Press **▲/▼** to select your tuner mode **Air** or **Cable**.
 - Select **Air**.
 - Press **OK/▶** to enter.
 - Press **▲/▼** to select **Scan**, then press **OK/▶** to start the automatic search for all DVB-T digital and/or analogue channels.
 - Select **Cable**.
 - Press **OK/▶** to enter.
 - Press **▲/▼** to select **Scan**, then press **OK/▶** to directly start your initial setup or enter below step.
 - Select **Full** if available to search for and store all DVB-C digital and analogue channels.
 - You may select another advanced scan mode if available (for example, **Advanced** or **Quick**), then configure proper cable information as described below. Use the digit buttons to adjust the values for frequency, symbol rate and network ID; use **◀/▶** to select a modulation mode.
 - Press **OK** to start initial setup relating to all DVB-C digital and analogue channels.

Note: To prevent the channel setup process from being interrupted, wait for the message indicating that the setup is complete.

4. Before starting the scanning, you can also select **Skip scan** to skip the initial setup process.
5. During the setup, you can follow the hints available at the bottom of the screen to return to the previous step by pressing **◀**. Or press **Exit** to exit or interrupt the search halfway.
6. Once the automatic search ends, the set enters the next step automatically. Press **▲/▼** to select your location **Shop** or **Home**. Press **OK/▶** to confirm your selection and enter the last step.
7. - In this step, you can press **OK** to exit the initial setup. The channels are arranged in a preset order. If you wish to skip channels, modify the preset order or rename channels, select **Setup > Organiser** and press **OK/▶** to enter.
 - In this step, you can also press **◀** to return to the previous step.

Automatically install channels

This section describes how to search and store channels automatically. Instructions are for both analogue and digital channels.

1. Press **Menu** on the remote control and select **Setup > Language > Menu language**. Press **◀/▶** to select your desired menu language.
2. Press **Menu** to return to **Setup**, press **▲/▼** to select **Country**, then press **◀/▶** to select your country. The TV installs and arranges channels according to your country.
3. Press **▲/▼** to select **Tuner mode**, then press **◀/▶** to select **Air** or **Cable**.
 - Select **Air**.
 - Press **▲/▼** to select **Channel install**, and press **OK/▶** to enter.
 - Select **Automatic search** (Refer to Figure 2.), then press **OK/▶** to display **Automatic search**.
 - Press **OK** to skip the country selection and enter the next step. Or use **◀/▶** to reselect your country, then press **OK** to enter.
 - Select **Digital & Analog**, **Digital** or **Analog**, then press **OK/▶** to start the automatic search, which relates to all DVB-T digital and/or analogue channels.
 - Select **Cable**.
 - Press **▲/▼** to select **Channel install**, and press **OK/▶** to enter.
 - Select **Automatic search**, then press **OK/▶** to display **Automatic search**.
 - Press **OK** to skip the country selection and enter the next step. Or use **◀/▶** to reselect your country, then press **OK** to enter.
 - - Select **Digital & Analog**, then press **OK/▶** to enter. Select your scan mode if available and

configure proper cable information in the same way as in Initial setup. Select **Scan** and press **OK/▶** to start your automatic search relating to all DVB-C digital and analogue channels.

- Select **Digital**, then follow the same process as above to start your automatic search relating to all DVB-C digital channels.
 - Select **Analog**, then press **OK/▶** to start your automatic search relating to all analogue channels.
4. The search may take a few minutes. During the process, you can press **Menu** to abort halfway.
 5. Once the automatic search ends, press **Menu** to return to the previous step or press **OK** to restart your channel search.
 6. After the automatic search, channels are arranged in a preset order. You can skip channels, modify the preset order or rename channels.

Use your TV

Access channels

Using the digit buttons: press the corresponding digit buttons to access the channels.

Using the PR+/- or P+/- buttons: scroll through the channels.

Watch connected devices

Repeatedly press **Source** on the remote control or **OK** on the TV set to toggle between TV and other input sources. To resume TV viewing, press any digit button to enter the channel, while **P+/-** will cycle through all TV channels and other input sources.

Note: Not all models have OK button on the set.

Volume

Volume control: use the **VOL+/-** or **VOL ◀/▶** buttons on the TV set or **V+/-** buttons on the remote control to increase or decrease the volume.

Sound mute: press the **Mute** button to temporarily mute the sound. Press this button again or the **V+/-** button to restore it.

Use TV menus

1. Press **Menu** to display the main menu. (Refer to Figure 3.)
2. Press **▲/▼/◀/▶** to select the desired item, then press **OK** to open the corresponding submenu.
3. In submenu, use **▲/▼** to select menu options, use **◀/▶** to set functions or change values. Use **OK** to activate a setting. Use **OK/▶** to open the corresponding submenu.
4. Press **Menu** to return to the previous menu.
5. Press **Exit** to close the menu.

Note: Some options may not be available for certain signal sources.

Select menu language

You can choose your preferred menu language following the instructions below.

1. Press **Menu** to display the main menu.
2. Press **▲/▼/◀/▶** to select **Setup**, then press **OK** to enter.
3. Select **Language** and press **OK/▶** to enter.
4. Select **Menu language** and press **◀/▶** to select your desired language to display the menus.
5. Press **Exit** to close the menu.

Use more of your TV

Setup your favourite channels

You can create four lists of your favourite TV channels.

1. Press **LIST**.
2. Press the yellow button to enter **Channel list selection**. Press **▲/▼** to select the favourite list you want to set up your favourite channels. Then press **OK** to enter the selected list.
3. Press the blue button to start editing your favourite list. Press **▲/▼** to scroll through the channel list and press **OK** to select or deselect it.
4. Repeat this procedure to setup other favourite channels.
5. Press **LIST/Exit** to exit.

ECO dynamic backlight

1. Press **Menu** on the remote control and select **Picture > ECO dynamic back light**.
2. Press **◀/▶** to select desired power saving mode to achieve the desired power saving effect. The **Picture preset** option under **Picture** will now be set to **Personal** simultaneously.
3. Press **Exit** to close the menu.

Shortcut operation: Press **ECO** on the remote control to perform the same function mentioned above.

Motion enhance (* not available for some models)

This function provides more sharpness to moving pictures and launches the desired demonstration.

1. Press **Menu** on the remote control and select **Picture > Advanced video > Motion enhance**.
2. Press **OK/▶** to enter.
3. Select different options:
 - **Effect:** Choose the high level to keep the picture sharp at all times; however, very small details may fade slightly at high speed. You can also choose the low or middle levels to reduce the motion compensation.

- **Demo partition:** Select the mode in which you want to demo the effect of motion enhancement.
 - **Demo:** Start the demo by pressing **OK/▶**.
4. Press **Exit** to close the menu.

PAP function

To display the pictures from different source inputs side by side. Note that one window is for both analogue and digital TV inputs, the other is for VGA, HDMI and CMP inputs. (*Note: Not available for AV-Scart on both windows.*)

1. Press **Menu** to display the main menu.
2. Select **PAP** and press **OK** to enter.
3. Select the **PAP** option, and press **◀/▶** to turn on/off PAP function.
4. Select **TV position**, press **◀/▶** to reposition the TV window.
5. Press **◀/▶** to toggle the focus window.
6. When the focus is on the TV window, the digit buttons and **P+/-** work in TV. When the focus is on the other window, **P+/-** switches available external sources.

Use subtitles

You can enable subtitles for each TV channel. Subtitles are broadcast via Teletext or DVB-T/DVB-C digital broadcasts. With digital broadcasts, you have the additional option of selecting a preferred subtitle language.

Turn on/off subtitles

1. Press **Menu** on the remote control and select **Options > Subtitle**.
2. Press **OK/▶** to enter. (Refer to Figure 4.)
3. Select the **Subtitle** option, and press **◀/▶** to select **On/Off** to turn on/off subtitles.

Enable subtitle languages on digital TV channels

1. Press **Menu** on the remote control and select **Options > Subtitle > Digital subtitle language**.
2. Press **◀/▶** to select a subtitle language as your preferred language.
3. Press **▲/▼** to select **Digital subtitle language 2nd**.
4. Press **◀/▶** to select a secondary subtitle language.
5. Press **Exit** to close the menu.

Shortcut operation: Press **SUBTITLE** on the remote control to directly select a subtitle language available for the selected digital TV programme.

Select a subtitle type on digital TV channels

1. Press **Menu** on the remote control and select **Options > Subtitle > Subtitle type**.

2. Press **◀/▶** to select a subtitle type. You can select **Hearing impaired** to display the hearing impaired subtitles with your selected language.

Select decoding page language in Teletext

Press **Menu** on the remote control and select **Options > Decoding page language**. Select a proper type of language in which Teletext will display.

Digital Teletext language

For digital TV channels, your TV could zap to a service with multiple initial Teletext pages in different languages. This function allows you to select an available language as primary language, which relates to different initial Teletext pages.

Press **Menu** on the remote control and select **Options > Digital teletext language**. Press **◀/▶** to select.

SPDIF type

Connect to an audio device through the **SPDIF** output. Press **Menu** on the remote control and select **Options > SPDIF type**. Select a proper sound type from the list for digital programmes.

- If the current programme outputs sound in **Dolby D** format, then either **PCM** or **Dolby D** can be selected.
- If the current programme does not output sound in **Dolby D** format, only **PCM** can be selected. Otherwise no sound will be output.
- Select **Off** to turn off the audio output from the audio device connected to the **SPDIF** output.

*Note: The options you may choose depend on the programme you are watching. If you select **PCM** and the sound is ahead of the picture, you can select **SPDIF delay** from the **Options** menu and press **◀/▶** to adjust the delay time to synchronize the sound with the picture.*

T-Link

To search for CEC devices connected to the HDMI sockets in your TV and enable one-touch play and one-touch standby between CEC devices.

Enable or disable T-Link

1. Press **Menu** on the remote control, then select **Options > T-Link**.
2. Press **◀/▶** to select **On** or **Off**.

Use one-touch play

One-touch play enables you to press the play button on, for example, your DVD remote control. This starts playback on your DVD device and automatically switches your TV to the correct source, displaying DVD content.

Use system standby

System standby enables you to press the \odot button on, for example, your TV remote control. This switches your TV and all connected HDMI devices to standby mode.

Network update

Press **Menu** on the remote control, then select **Options > Network update**. Select **On/off** to enable or disable the Network update function.

- When this function is on, the TV will automatically update channels if your DTV service provider updates his DTV network.
- When this function is off, you need to run the channel search again to get new channels or remove unavailable channels if your DTV service provider adds or removes channels from their DTV network.

Common interface

Encrypted digital TV channels can be decoded with a common interface module and a card provided by a digital TV service operator.

The common interface module may enable several digital services, depending on the operator and services you choose (for example, pay TV). Contact your digital TV service operator for more information about services and terms.

Use the common interface module

WARNING: Switch off your TV before inserting a common interface module. Be sure to follow the instruction described below. Wrong insertion of a common interface module may damage both the module and your TV.

1. Following the directions printed on the common interface module, gently insert the module into the common interface slot on the TV.
2. Push the module in as far as it will go.
3. Turn on the TV and wait for the common interface function to be activated. This may take several minutes.

Note: Do not remove the common interface module from the slot. Removing the module will deactivate the digital services.

Access common interface services

After inserting and activating the common interface module, press **Menu** on the remote control and select **Options > Common interface**.

This menu option is only available if the common interface module is correctly inserted and activated. On-screen applications and content are provided by your digital TV service operator.

Software update

Press **Menu** on the remote control and select **Options > Software update**. Press **OK/▶** to enter. (Refer to Figure 5.)

- **Current version:** Checks the current version of the software.
- **Product name:** Displays the product name of your set.
- **Serial number**(if available): Displays the serial number of your set.
- **OAD**(over air download): Enables you to install the latest version of the software if available. Select **OAD** and press **OK/▶** to enter.
 - Use **◀/▶** to select **Yes** under **Auto download** to automatically download the latest software if available. After the software has been downloaded successfully, you will be prompted to decide if you want to install it right now. If yes, follow the on-screen instructions to complete your installation. You can also select to ignore the installation here.
 - Select **No** under **Auto download** to decline the automatic download.
 - Select **Manual OAD download** and press **OK/▶** to start manual scanning the latest software. Follow the on-screen instructions to complete. During the scan, press **OK/Exit** to cancel or exit the process.

Change to Shop or Home mode

1. Press **Menu** on the remote control and select **Options > Location**.
2. Press **◀/▶** to select your location **Shop** or **Home**.
3. Press **Exit** to exit.

*Note: According to the regulation of European Commission 2009/125/EC, in Home mode, TV will be put into standby mode automatically if there is no operation in 4 hours. This feature can be deactivated in **Options** menu.*

MHEG function

Some digital TV broadcasters offer dedicated digital text or interactive services (for example, BBC1). These services work like normal Teletext with the addition of number, colour and navigation buttons.

1. Press **Menu** on the remote control and select **Options > Subtitle > Subtitle**.
2. Press **◀/▶** to set **Subtitle** to **Off**.

*Note: MHEG and subtitles are mutually exclusive and cannot coexist on the same screen. If **Subtitle** is set to **On**, MHEG will not appear.*

3. Press the red button or **TEXT** on the remote control.
4. Press **▲/▼/◀/▶** to select or highlight items.
5. Press **OK** to confirm or activate.
6. Press one of the colour buttons to select an option.
7. Press **TEXT** or **Exit** to exit.

View photos, play music and watch videos from a USB storage device

Your TV is fitted with a USB connector that enables you to view photos, listen to music or watch videos stored on a USB storage device.

Supported file formats:

Photo	JPEG
Music	MP3
Video	AVI, MP4, MPG, MPEG, TS...

Notes: Some USB keys and USB products like digital cameras or mobile phones are not fully compatible with USB 2.0 standard so they may not work with the TV multimedia player. Not all USB keys or devices are compatible with the USB function. Not all above formats are supported. The encoding formats of your files will determine whether or not they can be used.

When a USB device is detected, it enters the **Media center** menu directly. (**Alternative: Select USB in the main menu and press OK to enter Media center.**)

Photo

To display photos, if available.

1. Select **Media center > Photo**, then press **OK** to enter the main file content browser.
2. In the main file content browser, use **▲/▼/◀/▶** to select a photo or an inner file folder.
3. Select an inner file folder, press **OK** to enter a sub file content browser.
4. Use **▲/▼/◀/▶** to select a photo in either main or sub file content browser, press **Menu** to display the photo menu in folder mode.
 - **Sort:** Sort folders and photos by modification Date or Name.
 - **Edit:** Copy, paste or delete a selected photo.
 - **Parser:** You can select **Recursive** to display photos from all sub file folders.
5. Select a photo, press **OK** to watch, and a slide show begins from the selected photo. Press **OK** to pause the photo if you want to rotate the paused photo. Press **Menu** to display the photo menu in the browser mode. You can play, pause or rotate the photo, select different play modes and displaying effects, etc.
6. Press the related buttons on the remote control to perform the available functions shown on the function bar at the bottom of the TV screen.

Music

To playback music, if available.

1. Select **Media center > Music**, then press **OK** to enter the main file content browser.

2. Use **▲/▼/◀/▶** to select a song in either main or sub file content browser in the same way as in photo display function, press **Menu** to display the music menu in folder mode.
 - **Sort:** Sort folders and songs by Name, Genre, Artist or Album.
 - **Edit:** Copy, paste or delete a selected song.
 - **Parser:** You can select **Recursive** to display songs from all sub file folders.
3. Select a song, press **OK** to play, and automatic playback begins from the selected song. Press **Menu** to display the music menu in the browser mode. You can play or pause the song, select different play modes, etc.
 - **Show lyrics:** This option is available for the songs with lyrics. Select it and use **◀/▶** to turn on/off lyrics synchronized display.
 - **Audio only:** Select and press **OK** to listen to the music with the screen turned off. Any key press will turn the screen on.
4. Press the related buttons on the remote control to perform the available functions shown on the function bar at the bottom of the TV screen.

Video

To watch videos, if available.

1. Select **Media center > Video**, then press **OK** to enter the main file content browser.
2. Use **▲/▼/◀/▶** to select a video in either main or sub file content browser in the same way as in photo display function, press **Menu** to display the video menu in folder mode.
 - **Sort:** Sort folders and videos by Type, modification Date or Name.
 - **Edit:** Copy, paste or delete a selected video.
 - **Parser:** You can select **Recursive** to display videos from all sub file folders.
3. Select a video, press **OK** to watch, and automatic playback begins from the selected video. Press **Menu** to display the video menu in the browser mode. You can play or pause the video, select different play modes, screen modes and preset picture settings, etc.
4. Press the related buttons on the remote control to perform the available functions shown on the function bar at the bottom of the TV screen.

Time detection

You can detect the time from digital channels through following operations.

1. Press **Menu** on the remote control and select **Timer > Clock > Auto synchronization**.
2. Press **◀/▶** to select **On**.

Assign a channel decoder

Decoders that decode analogue channels can be connected to the AV connector. Assign the TV channel as a channel to be decoded. Then assign the connection where the decoder is connected.

1. Press **Menu** on the remote control and select **Setup > Decode**.
2. Press **OK/▶** to enter the list.
3. Press **▲/▼** to select the channel to decode.
4. Press **OK** to select or unselect the channel.
5. Press **Menu** to return to the previous menu.

Diagnostics on digital TV channels

1. Press **Menu** on the remote control and select **Setup > Diagnostics**.
2. Press **OK/▶** to display some signal information on the current digital channel, such as signal strength, frequency, etc.

Time shift

Allows you to record the TV programme so that you will not miss the favourite part even if you go out. Before you use the function, connect a USB device to the TV first. For the first time, you should do the disk setup for the USB device.

1. Press **Menu** on the remote control and select **Setup > Time shift**.
2. Press **◀/▶** to select **On** to switch on the time shift function, then press **Exit** to close the menu.
3. Press **Option** on the remote control and select **Time shift**, then press **OK** to confirm.
4. Follow the directions on the screen to do the setup.
5. After the disk setup is done, press **Option** and select **Time shift**.
6. Press **OK** to display the time shift menu.
 - Press the red button to pause the picture and begin the time shift.
 - Press the red button to play the recorded part.
 - When the time shift menu disappears and only the timing of the time shift remains on the screen, you can press the red button or **OK** to access the time shift menu.
 - Press the green button to fast backward or the yellow button to fast forward.
 - Press the blue button to quit the time shift function.

Notes:

- Before you connect the USB device to the TV, make sure you have backed up the data in the device to avoid the loss of your important data due to unforeseen malfunction.

- We recommend you use a USB device with free capacity above 1GB and disk speed faster than 5.0MB/sec.
- The bigger the file size for time shift, the longer the recording time.
- If you change the channel in time shift mode, a message prompts you to select **Yes** or **No**. You can select **Yes** to exit the time shift function and execute the channel change.

Reset shop

Allows you to reset the TV to factory default settings.

1. Press **Menu** on the remote control and select **Setup**, then press **OK** to confirm.
2. Select **Reset shop** and press **OK/▶** to enter.
3. Use the digit buttons to enter the password.
4. Press **◀/▶** to select **OK** and press **OK** to confirm.
5. The **Initial setup** menu appears. Follow the related instructions.

Customising the input settings

You can configure your TV according to the equipment you connect to it.

1. Press **Menu** on the remote control and select **Setup > Input settings**.
2. Press **OK/▶** to enter **Input settings**.
3. Press **▲/▼** to select a connector your equipment is connected to.
4. Press **◀/▶** to select the type of apparatus attached to this connector.
5. Press **Menu** to return to the **Setup** menu.

After configuring, the selected source label will be displayed after the name of the related connector in the source list when pressing **Source** on the remote control or **OK** on the TV set.

Note: Not all models have OK button on the set.

Use Electronic programme guide

EPG is an on-screen guide that displays scheduled TV programmes. You can navigate, select, view and record programmes.

1. Press **Guide** on the remote control, the **Now** and **Next EPG** menu will appear, which allows you to get information about the current or next programme playing on each channel. Navigate through the different programmes using the navigation buttons on the remote control.
2. Use the colour buttons to view the **8 Days EPG**.
 - **Prev day** (Red): List the previous day's EPG.
 - **Next day** (Green): List the next day's EPG.
 - **View detail** (Yellow): Display the description of this programme if available.
 - **Type filter** (Blue): Programme guide filter for digital TV programmes.

- Press the blue button to display the programmes' type and subtype lists.
 - Navigate through the different types and subtypes using the navigation buttons on the remote control.
 - Select one or more types, which you want to highlight from the **Type** list, press **OK** to select (or deselect). A checkmark will appear to the left of the type when selected. When you select a type, all its subtypes will be selected accordingly.
 - Also, you can select some desired subtypes without selecting any type first.
 - Press the blue button to exit the type and subtype list.
 - After filtering, all your desired digital TV programmes will be highlighted.
 - **Add schedule** (Option): Press **Option** on the remote control to bring up the **Schedule list** menu. For details on scheduled recording, refer to the **Schedule list** section.
3. Press **Guide/Exit** to exit the EPG and switch to the selected channel.

PVR (Personal Video Recorder)

Allows you to record your favourite TV programme. Before you use the function, connect a USB memory device to the set first.

Note: Due to specific country requirements, the PVR function is not available for Finland.

1. Press **Option** on the remote control and select **Quick access > PVR**.
2. Press **OK/▶** to enter.
3. Press:
 - the red button to start recording, the record file is put into a PVR folder in **Media center > Video** and named after the channel number;
 - the green button to stop recording manually; if the recording duration finishes, the recording will stop automatically.
 - **▲/▼/◀/▶** to adjust the recording duration.
4. In recording, PVR mini pane will also show on the screen to indicate the recording progress.
5. To watch the recorded programme, exit PVR mode first and go to **Media center > Video**. Select the folder PVR, then select the related record file. Press **OK** to play. (It is the same if you record a digital radio programme).

Notes:

- When CI+ card is used, PVR function will be disabled.
- Only available for digital channels.
- Only supports USB memory device of FAT32 format.
- Before you connect the USB device to the set, make sure you have backed up the data in the

device to avoid the loss of your important data due to unforeseen malfunction.

- *The bigger the USB device memory size for the PVR function, the longer the recording time.*
- *If you want to change channel or signal source during recording, store the recording data before changing the channel or source.*
- *The set cannot play files normally if the parameters of the file exceed the limitations of the system, the file format is not supported, the file is damaged, or the file cannot be decoded.*
- *Do not disconnect the USB memory device when the system is reading a file or transmitting data, otherwise the system or the device may be damaged.*

Schedule list

This function is used to perform scheduled recording.

1. Press **Option** on the remote control and select **Quick access > Schedule list**.
2. Press **OK/▶** to display the schedule list.
3. To add a schedule into your schedule list, press the red button first to display **Schedule list**. Then,
 - **Channel number**: use **◀/▶** to select the channel number.
 - **Start date**: use the digit buttons to set the recording date.
 - **Start time**: set the starting time of the recording.
 - **Stop time**: set the stopping time of the recording.
 - **Schedule type**:
 - Set **Reminder** to be reminded that you can switch to the scheduled programme when the time you have set comes. When time is out and you do not execute any operation, the dialog box will disappear and no further operation will be executed.
 - Set **Record** to check if you really want to start your scheduled recording when the time you have set comes. When time is out and you do not execute any operation, scheduled recording will start automatically.
 - **Repeat type**: set different repeat modes for the recording.
4. Press **▲/▼/◀/▶** to select **Add**, then press **OK** to add the schedule you set into your schedule list.
5. Press the red button to repeat above procedures to add another schedule.
6. If you wish to edit or delete a schedule, select it and press **OK** to enter.
7. Press **Exit** to close the menu.

Notes for password in Parental Control Lock function:

- *The default password is 1234. You can change it to a new one.*
- *The super password is 0423. If you forget your code, enter the super password to override any existing codes.*

Design and specifications are subject to change without notice.

Важная информация

Безопасность

Убедитесь, что напряжение в бытовой сети переменного тока соответствует напряжению, указанному на идентификационной наклейке, на тыльной стороне телевизора. Если в качестве устройства отключения используется сетевой штепсель или удлинитель, то к ним должен быть обеспечен легкий доступ.

В отдельных моделях световые индикаторы расположены на боковой стороне телевизора. Отсутствие световой индикации на передней стороне не означает, что телевизор отключен от сети. Для полного отключения телевизора необходимо вынуть штепсель.

Компоненты телевизора чувствительны к нагреванию. **Максимальная температура окружающей среды** не должна превышать **35°C**. Не закрывайте вентиляционные отверстия на тыльной и боковых сторонах корпуса телевизора. Для обеспечения достаточной вентиляции следует оставить вокруг прибора достаточно свободного места. Не устанавливайте телевизор вблизи источников тепла (таких как камин и тому подобные) или устройств, создающих сильные магнитные или электрические поля. Влажность в помещении, в котором установлен телевизор, не должна превышать **85%**. **Следует избегать попадания на устройство влаги и брызг**; не следует устанавливать на него объекты, заполненные жидкостью, например, вазы. Перемещение телевизора из холодного помещения в теплое может привести к конденсации влаги на экране, а также на некоторых компонентах внутри телевизора. В этом случае перед включением телевизора следует дождаться высыхания влаги.



ВНИМАНИЕ!

Во избежание пожара не размещайте данное изделие в непосредственной близости от свечей и других источников открытого огня.

Кнопки **Φ** или **POWER/Φ** на телевизоре или кнопка **Φ** на пульте ДУ могут быть использованы для его включения и для перевода в режим ожидания. При **длительном простое телевизора** рекомендуется, полностью отключить его, вынув штепсельную вилку из розетки сети электропитания.

Во время **грозы** рекомендуется отключить телевизор от сети электропитания и антенны, чтобы исключить воздействие на него потенциально опасных электрических и электромагнитных импульсов. В связи с этим следует размещать **сетевые розетки и антенные гнезда** с учетом возможности легкого доступа и быстрого **отключения** телевизора при необходимости.

Следует немедленно **отключить** телевизор, если Вы почувствовали запах **гари** или увидели **дым**. Никогда и ни при каких обстоятельствах не следует самостоятельно открывать телевизор, поскольку при этом существует риск **поражения электрическим током**.

ТВ экран

ТВ экран, используемый в этом изделии, изготовлен из стекла. Поэтому при падении или соударении с другими предметами он может разбиться.

ТВ экран является очень высоко технологичным изделием, обеспечивающим изображение с высококачественным разрешением. Иногда могут появиться несколько неактивных пикселей (точки синего, зеленого и красного цветов). Это не влияет на качество работы этого изделия.

Уход

Для очистки экрана следует использовать очищающие средства, предназначенные для чистки стекол, а для остальных частей телевизора – мягкую ткань и мягкое моющее средство.

Важная информация: Применение сильных моющих средств, содержащих спирт, и абразивные вещества может привести к повреждению экрана.

Регулярно удаляйте пыль с вентиляционных отверстий с тыльной стороны и по бокам телевизора. Применение растворителей, а также спиртосодержащих и абразивных продуктов, может привести к повреждению телевизора. В случае попадания внутрь телевизора какого-либо постороннего предмета или жидкости следует незамедлительно выключить его и пригласить квалифицированного технического специалиста для проверки работоспособности телевизора. Никогда не открывайте устройство самостоятельно, поскольку при этом возникает риск травмирования пользователя или повреждения телевизора.

Укрепление телевизора на стене

Внимание: Для выполнения этой операции требуются два человека.

Для обеспечения безопасной установки следует иметь в виду следующие замечания:

- Убедитесь, что стена может выдержать вес телевизора и настенного крепления.
- Следуйте инструкциям по настенной установке. Перед монтажом на стену для некоторых моделей удостоверьтесь в прочности крепления, ввинтив шестигранные винты VESA в дюбеля (и винты), в гайки стенового монтажа с задней панели вашего устройства.
- Телевизор следует устанавливать на вертикальной стене.
- Следует использовать только монтажные винты, соответствующие материалу стены.
- Телевизионные кабели следует разместить таким образом, чтобы они не препятствовали движению людей.

Можно использовать информацию по безопасности из любых инструкций, выпускаемых для наших телевизоров.

Установка телевизора на столе

Перед установкой телевизора убедитесь, что поверхность, на которую он устанавливается, может выдержать его вес. Не следует размещать телевизор на неустойчивом основании, например, на передвижных полках или на самом краю секции. Также необходимо следить, чтобы передняя часть телевизора не выступала за пределы поверхности, на которой он установлен.





Данный продукт произведен из высококачественных материалов и компонентов, пригодных для переработки и повторного использования.

Этот символ указывает на необходимость утилизировать электрические и электронные компоненты, входящие в состав прибора, отдельно от бытовых отходов.

Это устройство следует утилизировать в местном центре по сбору и переработке отходов. В Евросоюзе приняты комплексные меры по сбору и утилизации использованных электрических и электронных устройств. Давайте сохраним окружающую среду совместными усилиями!

Подключение электропитания и антенны

Для включения телевизора после присоединения сетевого шнура нажмите кнопку  или **POWER**/.

Примечание: Положение розетки для разных моделей телевизора может различаться. На определенных моделях Вы должны сначала включить систему основным выключателем.

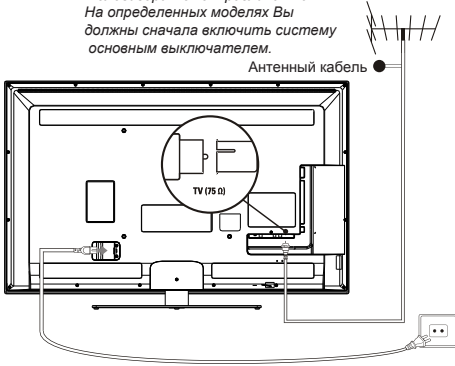

DVD-рекордер, приемник кабельного ТВ

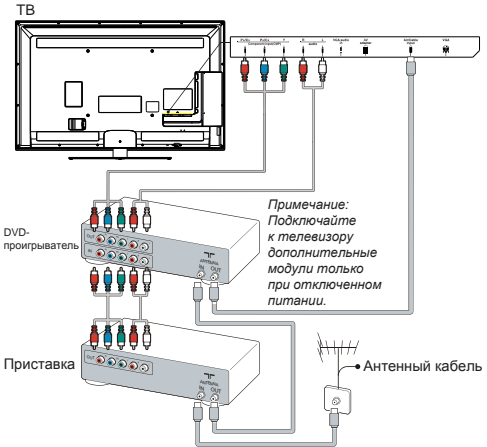

DVD-проигрыватель, домашний кинотеатр

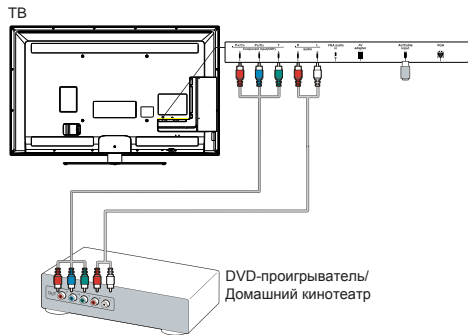

Blu-ray Disc плейер, наушники, HD игровая консоль и HD камкордер

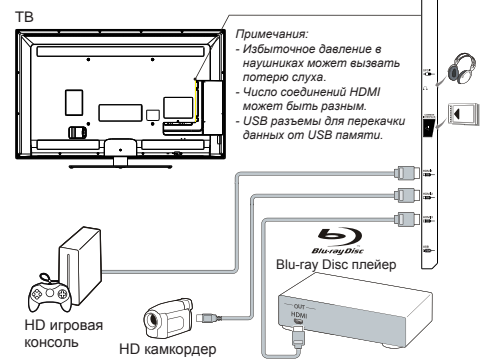

ПК

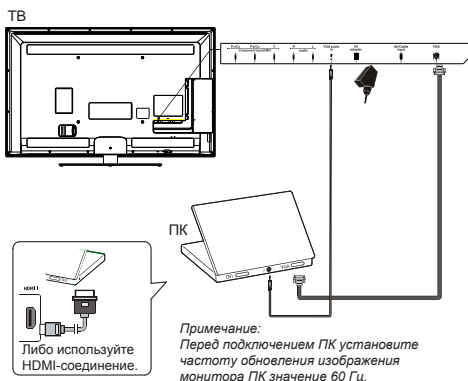

Примечания:

- Рисунки представлены только в качестве примеров.
- Показанные соединения доступны не во всех моделях.
- Расположение гнезда электропитания на корпусе телевизора зависит от модели телевизора.
- Для разных моделей телевизора функциональные кнопки и соединители могут быть расположены по-разному и иметь разные названия.

Функции пульта дистанционного управления

Доступ к большинству функций телевизора можно получить через меню, которые появляются на экране. Поставляемый вместе с телевизором пульт дистанционного управления можно использовать для переходов от одного меню к другому и для настройки всех основных параметров.

<p>Source Выбрать подключенные устройства.</p> <p> Ждущий режим/выход из ждущего режима.</p> <p>0-9 Для выбора канала, страницы или настройки.</p> <p>ECO Чтобы выбрать нужный режим ожидания (экономии электроэнергии).</p> <p>Guide Для переключения программ EPG (Электронные программы передач)</p> <p>Menu Доступ к основному меню; возврат к предыдущему меню.</p> <p>Exit Для выхода из меню или Телетекста.</p> <p>▲▼ Для перемещения по главному меню. Для выбора параметров меню; переключаться на предыдущее или предшествующее Фото, песни или видео при использовании USB-устройства.</p> <p>◀▶ Для перемещения по главному меню. Для установки функций и изменения значений;</p> <p>*Zoom+ ► можно также использовать для входа в соответствующее подменю.</p> <p><i>*Для выбора формата изображения.</i></p> <p><i>Примечание: Рекомендуется использовать полноэкранный режим. Не следует длительное время использовать режим просмотра 4:3 (черные вертикальные полосы по обеим сторонам экрана), это может привести к повреждению экрана на ТВ.</i></p>	<p>OK Для входа в соответственное подменю и активизации настройки в меню. Для блокировки/разблокировки изображения при цифровом режиме.</p> <p>Option Демонстрировать функциональное меню для выполнения отдельных операций; демонстрировать страницу Телетекста в разных режимах.</p> <p>Return Для возврата в предыдущий канал; для возврата в предыдущее меню в USB- функции.</p> <p>V+/- Регулировать громкость.</p> <p>Info Для просмотра информации о программе, если информация доступна.</p> <p>Mute Для выключения и включения звука.</p> <p>P+/- Для переключения каналов.</p> <p>TEXT Для переключения в режим Телетекста или выхода из него</p> <p>SUBTITLE Для выбора языка субтитров, доступного в выбранной цифровой ТВ программе.</p> <p>LIST Для показа списка каналов.</p> <p>TV Для доступа к режиму ТВ.</p> <p>Цветные кнопки Выбирать задания или страницы Телетекста. Красная кнопка может также быть использована для функции MHEG (мультимедиа и гипермедиа).</p> <p>Lang Для выбора типа звука выбранной аналоговой телепрограммы. Для выбора языка звукового сопровождения выбранной цифровой телепрограммы.</p>
---	---

Важная информация:

Не допускайте перегрева элемента питания, например, под действием солнечных лучей в жаркий день и т.п. В случае выхода из строя элементов питания в пульте дистанционного управления можно использовать кнопки управления, расположенные на корпусе телевизора. В режиме ТВ функции блока управления и кнопок на корпусе. В меню они имеют следующие функции:

Для моделей с кнопкой **OK** на корпусе:

PR+ или PR ▲	▲
PR- или PR ▼	▼
VOL+ , или VOL ►	►
VOL- , или VOL ◀	◀
MENU или	Menu
OK	OK

Для моделей без кнопки **OK** на корпусе:

PR+ или PR ▲	►
PR- или PR ▼	◀ & OK
VOL+ , или VOL ►	►
VOL- , или VOL ◀	◀
MENU или	Menu

Включить/выключить ТВ

1. ТВ включается в рабочий или в режим готовности. Для переключения из режима готовности в рабочий режим нажмите или **POWER**/ на приемнике либо на ПДУ.
2. Для переключения ТВ в режим готовности нажмите или **POWER**/ на приемнике или на ПДУ. ТВ остается подпитанным, но с малым потреблением.

3. Для полного отключения ТВ выньте вилку из розетки.

(*На определенных моделях Вы должны сначала включить систему основным выключателем.)

Первичная установка

Первичная установка включает все необходимые настройки для поиска и сохранения всех доступных аналоговых или цифровых каналов.

Убедитесь в том, что телевизор включен, и выполняйте последовательно следующие шаги.

Примечание: Если поиск каналов обнаруживает только аналоговые каналы, возможно, это от плохого вещания и непокрыто гарантией изготовителей. Изготовители не отвечают за качество вещания в некоторых областях.

Первый раз, когда Вы включаете систему, появляется мастер **Initial setup** (Первоначальные настройки), который дает Вам указания по процессу выполнения первичной установки. (См. рисунок 1.) Нажмите кнопку **OK**, чтобы запустить процесс первичной установки.

1. Выберите опцию языка, используя кнопки **▲/▼**, а затем нажмите кнопку **OK/▶** для перехода к следующему шагу.
2. Выбирайте страну с помощью кнопок **▲/▼**, потом нажмите кнопку **OK/▶** для перехода к следующему шагу.

*Примечание: Если вы выбрали France (Франция), вы должны войти в Password setting (Установка пароля) для установки пароля. Используйте цифровые кнопки для ввода 4-х значного числа в качестве Вашего пароля. (0000 слишком слабый пароль.) Повторно вводить тот же самый номер для подтверждения ввода пароля. После того, как Вы ввели пароль, переход к следующему шагу осуществляется автоматически. (В этом случае Вы можете нажать только кнопку **◀**, чтобы вернуться к предыдущему шагу.)*

3. Нажмите **▲/▼** выбрав режим радио **Air** (Радио), кабельный или **Cable** (Кабель).
 - Выберите **Air** (Радио)
 - Нажмите **OK/▶**.
 - Нажмите **▲/▼** для выбора **Scan** (Поиск), потом нажмите **OK/▶** для начала автоматического поиска всех цифровых и/или аналоговых DVB-T каналов.
 - Выберите **Cable** (Кабель).
 - Нажмите **OK/▶**.
 - Нажимайте кнопки **▲/▼** для выбора **Scan** (Поиск), затем нажмите кнопку **OK/▶**, чтобы напрямую запустить процесс первичной установки или перейти к следующему шагу.
 - Выберите **Full** (Полный), если хотите выполнить поиск и сохранить в памяти все цифровые канала DVB-C и все аналоговые каналы.
 - Вы можете выбрать другой режим сканирования (например, **Advanced** (Дополнительно) или **Quick** (Быстрый)), затем конфигурируйте информацию кабеля, как описано ниже. Цифровыми кнопками установите частоту, скорость передачи и сетевой ID; кнопками **◀/▶** выберите режим модуляции.
 - Нажмите **OK** для начала всех аналоговых и DVB-C цифровых каналов.

Примечание: Чтобы предотвратить прерывание процесса настройки канала, подождите появления сообщения об успешном завершении настройки.

4. Перед началом сканирования вы можете выбрать **Skip scan** (Пропустить поиск) для пропуска начального процесса установки.

5. Во время настройки пользователь может использовать подсказки внизу экрана для возврата к предыдущему действию нажатием кнопки **◀**. Или использовать кнопку **Exit** для выхода или прерывания поиска в процессе его выполнения.
6. После окончания автоматического поиска устройство переходит автоматически к следующему шагу. Нажмите **▲/▼** для выбора Вашего местоположения **Shop** (Магазин) или **Home** (Дом). Нажмите **OK/▶** для подтверждения Вашего выбора и перехода к следующему шагу.
7. - На данном этапе можно нажать кнопку **OK** для выхода из начальной настройки. Каналы останутся в предварительном заданном порядке. Если Вы хотите пропустить/изменить предварительно заданный порядок следования или переименовать каналы, выберите **Setup > Organiser** (Настройка > Органайзер) и нажмите **OK/▶** для входа в меню.
 - На данном этапе можно также нажать **◀** для возврата к предыдущему действию.

Автоматическая настройка каналов

В данном разделе описывается, как искать и сохранять каналы автоматически. Данные инструкции распространяются как на аналоговые, так и на цифровые каналы.

1. Нажмите кнопку **Menu** на пульте дистанционного управления и выберите **Setup > Language > Menu language** (Настройка > Язык > Выбор языка), нажмите кнопку **◀/▶** для выбора желаемого языка.
2. Нажмите кнопку **Menu**, чтобы вернуться в **Setup** (Настройка), нажимайте кнопки **▲/▼** выбора **Country** (Страна), затем нажмите кнопку **◀/▶**, чтобы выбрать Вашу страну. Телевизор настроит и расположит каналы в соответствии с порядком трансляции, который принят в Вашей стране.
3. Нажимайте кнопки **▲/▼** для выбора режима **Tuner mode** (Режим тюнера), затем кнопками **◀/▶** выберите **Air** (Радио) или **Cable** (Кабель).
 - Выберите **Air** (Радио)
 - Нажимайте кнопки **▲/▼** для выбора **Channel install** (Каналы) и кнопку **OK/▶** для подтверждения.
 - Выберите **Automatic search** (Автопоиск) (см. Рис. 2.), нажмите **OK/▶** для индикации **Automatic search** (Автопоиск).
 - Нажмите кнопку **OK**, чтобы сбросить выбор страны и перейти к следующему шагу. Или используйте **◀/▶**, для повторного выбора Вашей страны, затем нажмите кнопку **OK**, чтобы войти в это меню.
 - Выберите опцию **Digital & Analog** (Цифровой и Аналоговый), **Digital** (Цифровой) и **Analog** (Аналоговый), затем нажмите кнопку **OK/▶** для начала автоматического процесса, который будет иметь отношение ко всем каналам DVB-T цифровым и/или аналоговым.
 - Выберите **Cable** (Кабель).
 - Нажимайте кнопки **▲/▼** для выбора **Channel install** (Каналы) и кнопку **OK/▶** для подтверждения.
 - Выберите **Automatic search** (Автопоиск), нажмите **OK/▶** для появления на экране индикации **Automatic search** (Автопоиск).
 - Нажмите кнопку **OK**, чтобы сбросить выбор страны и перейти к следующему шагу. Или используйте **◀/▶**, для повторного выбора Вашей страны, затем нажмите кнопку **OK**, чтобы войти в это меню.

- Выберите опцию **Digital & Analog** (Цифровой и Аналоговый), **Digital** (Цифровой) и **Analog** (Аналоговый), затем нажмите **OK**▶ для перехода к следующему шагу. Выберите режим сканирования, если это необходимо, и правильное конфигурирование кабельной информации тем же способом, что и в экране **Initial setup** (Первичная установка). Выберите **Scan** (Поиск), затем нажмите **OK**▶ для начала автоматического сканирования всех DVB-C цифровых и аналоговых каналов.
- Выберите **Digital** (Цифровой), затем сделайте, как сказано выше для автоматического поиска всех DVB-C цифровых каналов.
- Выберите режим **Analog** (Аналоговый), затем нажмите кнопку **OK**▶, чтобы начать автоматический поиск всех аналоговых каналов.
- 4. Поиск может занять несколько минут. В данном процессе Вы можете отменить поиск нажатием **Menu**.
- 5. Когда автоматический поиск был выполнен, нажмите **Menu** для возврата к предыдущему шагу или нажмите кнопку **OK** для повторного сканирования каналов.
- 6. После автоматического поиска все каналы будут размещены в очереди согласно предварительной настройке. Вы можете пропускать ненужные каналы, изменять данный список или переименовать каналы.

Основные операции

Доступ к каналам

С помощью цифровых кнопок: нажмите соответствующие цифровые кнопки для доступа к каналам.

Использование кнопок PR+/- или P+/- для того, чтобы: пролистывать каналы.

Просмотр подключенных устройств

Повторно нажимайте **Source** дистанционного управления или **OK** телевизора для переключения между телевизором и другими входными источниками. Для возобновления просмотра ТВ нажмите любую цифровую кнопку для входа в канал, при этом нажатие кнопки **P+/-** позволит переходить от канала к каналу и другим источникам сигнала.

Примечание: Не все модели имеют кнопку OK на корпусе.

Громкость звука

Регулировка громкости: для увеличения или уменьшения громкости звука используйте кнопки **VOL+/-** или **VOL** ◀/▶ на корпусе телевизора или кнопки **V+/-** на пульте дистанционного управления.

Приглушение звука: нажмите кнопку **Mute**, чтобы временно отключить звук. Для восстановления звука нажмите эту кнопку еще раз или нажмите кнопку **V+**.

Использование ТВ меню

1. Нажмите кнопку **Menu** для вывода главного меню. (См. рисунок 3.)
2. С помощью кнопок **▲/▼/◀/▶** выберите нужный пункт, а затем нажмите **OK**, чтобы открыть соответствующее подменю.
3. В подменю используйте **▲/▼** для выбора опции меню, используйте **◀/▶** для установки функций или изменения величин параметров. Используйте **OK** для активизации настройки. Используйте **OK**▶ для входа в соответствующее подменю.
4. Для возврата в предыдущее меню нажмите кнопку **Menu**.
5. Нажмите **Exit** для выхода из меню.

Примечание: Для некоторых источников сигнала некоторые опции не действуют.

Выберите меню установки языка

Вы можете выбрать предпочитаемый Вами язык меню, выполняя инструкции, которые были приведены ниже.

1. Нажмите кнопку **Menu** для вывода главного меню.
2. Нажимайте кнопки **▲/▼/◀/▶** для выбора **Setup** (Настройка), потом нажмите кнопку **OK** для входа.
3. Выберите пункт **Language** (Язык) и нажмите кнопку **OK**▶.
4. Выберите **Menu language** (Язык меню) и нажмите кнопку **◀/▶** для выбора языка меню.
5. Нажмите **Exit** для выхода из меню.

Дополнительные функции

Создание списка любимых каналов

Можно создать 4 списка ваших любимых телеканалов.

1. Нажмите **LIST**.
2. Нажмите на кнопку желтого цвета для входа в **Channel list selection** (Выбор списка избранного). С помощью кнопок **▲/▼** выберите список каналов, которые Вы хотите изменить. Затем нажмите **OK** для входа в выбранный Вами список.
3. Нажмите кнопку синего цвета для начала редактирования ваших любимых каналов из списка. С помощью кнопок **▲/▼** прокручивайте каналы и нажимайте кнопку **OK**, чтобы выбрать или отменить канал.
4. Повторите данное действие для настройки других любимых каналов.
5. Нажмите **LIST/Exit**, чтобы выйти.

Динамическая подсветка ECO

1. Нажмите кнопку **Menu** на пульте дистанционного управления и выберите **Picture > ECO dynamic back light** (Видео > Динамич. подсветка ЭКО).
2. Кнопками **◀/▶** выберите режим экономного потребления. Опция **Picture preset** (Режим изображения) под **Picture** (Видео) самостоятельно установится на **Personal** (Личное).
3. Нажмите **Exit** для выхода из меню.

При помощи клавиши быстрого доступа: Нажмите кнопку **ECO** на пульте дистанционного управления для той же упомянутой выше функции.

Улучшенное отображение движения (* не доступно при некоторых моделях)

При использовании этой функции обеспечивается более высокая четкость фильмов и предоставляется желаемая демонстрация.

1. На пульте дистанционного управления, нажмите **Menu** и выберите пункт **Picture > Advanced video > Motion enhance** (Картинка > Доп. парам. видео > Улучшенное движение).
2. Чтобы войти, нажмите **OK**▶.
3. Выберите нужный параметр:
 - **Effect** (Эффект): Выбор высокого (high) уровня гарантирует четкость картинки в любой момент времени; однако при высокой скорости возможна небольшая расплывчатость мелких деталей. Вы также можете выбрать низкий или средний уровни для сокращения компенсации движения.

- **Demo partition** (Демонстрационный раздел):
Позволяет выбрать режим, в котором будет проходить демонстрация эффекта улучшенного движения.
 - **Demo** (Демонстрация): Чтобы начать демонстрацию, нажмите **OK/▶**.
4. Чтобы закрыть меню, нажмите **Exit**.

Функция PAP

Для показа изображения, получаемого от разных источников, одновременно. Одно окно предназначено для аналогового или цифрового ТВ сигнала, а другое – для сигналов VGA, HDMI и CMP. (Примечание: Не доступно для AV-Scart обоех windows.)

1. Нажмите кнопку **Menu** для вывода главного меню.
2. Выберите **PAP** и нажмите кнопку **OK** для ввода.
3. Выберите опцию **PAP**, потом нажмите кнопку **◀/▶** для вкл/выкл функции PAP.
4. Выберите **TV position** (положение экрана), нажмите кнопку **◀/▶** для изменения положения экрана ТВ.
5. Нажимайте кнопки **◀/▶** для изменения фокуса окна.
6. Когда фокус а окне ТВ, цифровые кнопки и **P+/-** работают в ТВ. Когда фокус в другом окне, **P+/-** доступен для внешних источников.

Использование субтитров

Вы можете использовать субтитры для цифровых ТВ - каналов. Субтитры передаются через телетекст или DVB-T/ DVB-C цифровых передач. С помощью цифровых передач Вы можете получить дополнительную возможность выбора языка субтитров.

Вкл/Выкл субтитров

1. Нажмите **Menu** на пульте дистанционного управления и выберите **Options > Subtitle** (Опции >Субтитры).
2. Нажмите **OK/▶**. (См. рисунок 4.)
3. Выберите опцию **Subtitle** (Субтитры), нажмите кнопку **◀/▶** и выберите **On/Off** (Вкл./Выкл) для включения/ выключения субтитров.

Выбор языка субтитров для цифровых телеканалов

1. Нажмите кнопку **Menu** на пульте дистанционного управления и выберите **Options > Subtitle > Digital subtitle language** (Опции > Субтитры > Язык субтитров цифрового канала).
2. Нажмите кнопки **◀/▶** для выбора языка субтитров.
3. Нажмите **▲/▼** для выбора **Digital subtitle language 2nd** (Второй язык субтитров цифрового канала).
4. Нажмите кнопку **◀/▶** для выбора второго языка субтитров.
5. Нажмите **Exit** для выхода из меню.

При помощи клавиши быстрого доступа: Нажмите зеленую кнопку **SUBTITLE** на пульте дистанционного управления для определения языков субтитров, доступных для выбранной цифровой ТВ-программы).

Выбор тип субтитров цифрового ТВ-канала

1. Нажмите **Menu** на пульте дистанционного управления и выберите **Options > Subtitle > Subtitle type** (Опции > Субтитр >Тип субтитров).
2. Кнопками **◀/▶** выберите тип субтитров. Вы можете выбрать **Hearing impaired** (Для слабого слуха) для воспроизведения с субтитрами выбранного языка.

Выбор языка страницы декодирования в Телетексте

Нажмите кнопку **Menu** на пульте дистанционного управления и выберите **Options > Decoding page language** (Опции > Язык страницы декодирования). Выберите язык, на котором будет воспроизведен Телетекст.

Язык цифрового Телетекста

Для цифровых каналов телевизор может переключиться на сервис с множеством исходных страниц телетекста на разных языках. Данная функция позволяет установить необходимый язык как для основной, так и для других страниц телетекста.

Нажмите кнопку **Menu** на пульте дистанционного управления и выберите **Options > Digital teletext language** (Опции > Язык цифрового телетекста). Выберите язык кнопками **◀/▶**.

Тип SPDIF

Подключите аудиоустройство через выход **SPDIF**. Нажмите кнопку **Menu** на пульте дистанционного управления и выберите **Options > SPDIF type** (Опции >Тип SPDIF). Выберите подходящий тип звука из списка для цифровых программ.

- Если звук текущей программы выводится в формате **Dolby D**, то можно выбрать форматы или **PCM**, или **Dolby D**.
- Если звук текущей программы передается не в формате **Dolby D**, то можно выбрать только **PCM**. В противном случае воспроизведения звука не будет.
- Выберите **Off** (Выкл) для остановки воспроизведения звука от аудиоустройства, подключенного к выходу **SPDIF**.

Примечание. Опции, которые Вы можете выбрать, зависят от конкретной программы. Если вы выбрали PCM, а звук опережает изображение, выберите SPDIF delay (Задержка SPDIF) из меню Options (Опции) и кнопками ◀/▶ установите время задержки для синхронизации звука и изображения.

T-линк

Для поиска устройств CEC, подключенных в HDMI-разъемы вашего телевизора, используйте функции воспроизведения и остановки одним нажатием кнопки.

Использовать или не использовать T-линк

1. Нажмите кнопку **Menu** на пульте дистанционного управления, потом выберите **Options > T-Link** (Опции >T-линк).
2. Нажмите кнопку **◀/▶** для выбора **On** (Вкл) или **Off** (Выкл).

Использование воспроизведения «одним касанием»

Функция воспроизведения «одним касанием» позволяет начать воспроизведение путем нажатия кнопки Вкл, например, на пульте дистанционного управления вашего DVD плеера. Данной операцией будет запущено воспроизведение Вашего DVD-плеера, и Ваш телевизор будет автоматически переключен на источник воспроизводящий DVD.

Использование System standby (Система режима ожидания)

Ждущий режим включается нажатием кнопки **⏻**, например, на пульте дистанционного управления

телевизором. Происходит переключение телевизора и всех подсоединенных HDMI-устройств в режим ожидания.

Обновление сети

Нажмите **Menu** на пульте дистанционного контроля, затем выберите **Options > Network update** (Опции > Обновление сети). Выбором **On/off** (Вкл./Выкл.) включите или выключите функцию обновления сети.

- Если эта функция включена, ТВ автоматически обновит каналы, если ваш DTV провайдер обновит его DTV сеть.
- Если эта функция выключена, вам нужно прогнать каналы для подключения новых или удаления недействующих каналов, если ваш DTV провайдер подключает или снимает каналы со своей DTV сети.

Стандартный интерфейс

Закодированные цифровые ТВ-каналы могут быть декодированы с помощью модуля стандартного интерфейса и карты, предложенной оператором цифрового ТВ.

Модуль стандартного интерфейса может обеспечивать несколько цифровых сервисов, это зависит от оператора и выбранного Вами сервиса (например, платный ТВ).

Свяжитесь с оператором ТВ-сервиса для получения подробной информации.

Использование модуля стандартного интерфейса

ПРЕДУПРЕЖДЕНИЕ: Перед установкой модуля стандартного интерфейса выключите телевизор. Обязательно соблюдайте следующие инструкции. Неправильная установка модуля может повредить и модуль и Ваш телевизор.

1. Вставляйте модуль в специально предназначенный для него слот на панели телевизора, соблюдая осторожность и направление, указанное на модуле.
2. Нажимайте на модуль до упора.
3. Включите телевизор и дождитесь, пока интерфейс не будет активирован. Это может занять несколько минут.
Примечание: Не удаляйте модуль из слота. Удаление модуля может деактивировать цифровое устройство.

Доступ к сервисам стандартного интерфейса

После установки и активирования модуля стандартного интерфейса нажмите кнопку **Menu** на пульте дистанционного управления и выберите **Options > Common interface** (Опции > Стандартный интерфейс).

Опции меню доступны только тогда, когда модуль стандартного интерфейса был правильно установлен и активирован. Содержание, появляющееся на экране, зависит от Вашей телевизионной компании

Обновление ПО

Нажмите **Menu** на пульте дистанционного управления и выберите **Options > Software update** (Параметры > Обновление ПО). Нажмите **OK/▶**. (См. рисунок 5.)

- **Current version** (Текущая версия): Проверка текущей версии программного обеспечения.
- **Product name** (Наименование): Название изделия вашего комплекта.
- **Serial number** (Серийный номер) (если имеется): Серийный номер вашего комплекта.
- **OAD** (OAD) (загрузка через антенну): Эта опция дает Вам возможность установить новую версию программного

обеспечения, если она есть в наличии. Выберите **OAD** (OAD) и нажмите **OK/▶** для входа.

- Используйте кнопки **◀/▶**, выберите **Yes** (Да) для опции **Auto download** (Автозагрузка), чтобы автоматически загрузить последнюю версию программного обеспечения, если это возможно. После того, как программное обеспечение было успешно загружено, Вам будет предложено решить, хотите ли Вы установить его прямо сейчас. Если да, то выполняйте указания, которые будут появляться на экране для правильного выполнения Вашей установки. Вы также можете выбрать отмену обновления в данный момент.
- Выберите **No** (Нет) для опции **Auto download** (Автозагрузка), чтобы отменить автоматическую загрузку.
- Выберите опцию **Manual OAD download** (Ручная загрузка OAD) и нажмите кнопку **OK/▶** для пуска ручной сканирования последнего программного обеспечения. Выполняйте инструкции, которые будут появляться на экране, для завершения этой процедуры. Во время поиска нажмем **OK/Exit** можно отменить поиск или выйти из процесса.

Изменение режима Shop или Home

1. Нажмите кнопку **Menu** на пульте дистанционного управления и выберите **Options > Location** (Опции > Местонахождение).
2. С помощью кнопок **◀/▶** выберите местоположение **Shop** (Магазин) или **Home** (Дом).
3. Нажмите **Exit**, чтобы выйти.

*Примечание: В соответствии с распоряжением Европейской Комиссии 2009/125/ЕС, в домашнем использовании ТВ должен автоматически переключаться в режим ожидания, если с ним не производятся операции в течение 4 часов. Эта функция может быть деактивирована в меню в пункте **Options** (Опции).*

Функция MHEG

Некоторые цифровые теле вещательные компании предлагают специализированный цифровой текст или интерактивные службы (например, BBC1). Данные службы работают как обычный телетекст с добавлением кнопок номера, цвета и клавиш переключения.

1. Нажмите **Menu** на пульте дистанционного управления и выберите **Options > Subtitle > Subtitle** (Опции > Субтитры > Субтитры).
2. С помощью кнопок **◀/▶** выберите для **Subtitle** (Субтитры) режим **Off** (Выкл.).
*Примечание: Функция MHEG и субтитры исключают друг друга и не могут одновременно находиться на экране. Если функция **Subtitle** (Субтитры) находится в режиме **On** (Вкл.), функция MHEG не появится на экране.*
3. Нажмите красную кнопку или кнопку **TEXT** на пульте.
4. С помощью кнопок **▲/▼/◀/▶** выберите или подсветите значения.
5. Нажмите **OK** для подтверждения или активации.
6. Для выбора параметра нажмите одну из цветных кнопок.
7. Нажмите **TEXT** или **Exit** для выхода.

Просмотр фотографий и фильмов, воспроизведение музыки, хранящихся в памяти USB-накопителей.

Имеющийся на телевизоре USB-разъем позволяет подключать к нему накопители памяти. Вы можете просматривать фильмы и фотографии на экране телевизора, а также использовать его для прослушивания музыки.

Поддерживаемые файловые форматы:

Фото	JPEG
Музыка	MP3
Видео	AVI, MP4, MPG, MPEG, TS...

Примечание: Некоторые USB-накопители и USB-устройства, такие как цифровые камеры или мобильные телефоны, не полностью совместимы со стандартом USB 2.0, поэтому они могут не работать с мультимедийным плеером телевизора. Не все USB-накопители или функции USB-устройства совместимы с функциями USB. Не все перечисленные выше форматы поддерживаются. Декодированные форматы Ваших файлов будут определять - могут они использоваться или нет.

Когда USB-устройство обнаружено системой, оно становится видно в меню **Media center** (Медиа-Центр) (**Альтернатива: Выберите USB (USB) в основном меню и нажмите OK для входа в Media center** (Медиа-Центр)).

Фото

Для показа доступных изображений.

1. Выберите **Media center > Photo** (Медиа центр > Фото), затем нажмите кнопку **OK**, чтобы войти основного меню программы просмотра содержимого основного файла.
2. В программе просмотра содержания основного файла кнопками **▲/▼/◀/▶** выберите фото или внутреннюю папку с файлами.
3. Выберите папку с вложенными файлами, нажмите кнопку **OK**, чтобы открыть эту папку в окне навигатора.
4. Используйте кнопки **▲/▼/◀/▶** для выбора файла с фотографией в основном или дополнительном файле программы просмотра, затем нажмите кнопку **Menu** для отображения меню фото в режиме отображения папок.
 - **Sort** (Сортировать): Сортировка папок и фотографий по дате изменения или наименованию файла.
 - **Edit** (Редактирование): Копирование, вставка или удаление выбранного фото.
 - **Parser** (Парсер): Вы можете выбрать опцию **Recursive** (Рекурсивное) для отображения фотографий из все папок нижнего уровня.
5. Выберите фото, нажмите **OK**, слайд-шоу начнется с выбранного фото. Если хотите поворачивать фото, нажмите **OK**. В режиме браузера фото меню вызывается кнопкой **Menu**. Вы сможете показать, паузировать, либо вращать фото, выбирать режим показа, эффекты и т.д..
6. Нажмите соответствующие кнопки на пульте дистанционного управления для выполнения возможных функций, которые показаны в функциональной строке в нижней части ТВ экрана.

Музыка

Для воспроизведения доступных аудиофайлов.

1. Выберите **Media center > Music** (Медиа-Центр > Музыка). Потом нажмите кнопку **OK** для входа в основной навигатор файлов.

2. Используя кнопки **▲/▼/◀/▶** выберите запись либо в основном окне навигатора, либо в его окнах более низкого уровня точно таким же способом, что и при использовании функции отображения фотографий, нажмите кнопку **Menu** для отображения музыкального меню в режиме папок.
 - **Sort** (Сортировать): Сортировка папок и записей песен по следующим признакам - Name (Наименование), Genre (Жанр), Artist (Исполнитель) или Album (Альбом).
 - **Edit** (Редактирование): Копирование, вставка или удаление выбранной записи.
 - **Parser** (Парсер): Вы можете выбрать опцию **Recursive** (Рекурсивное) для отображения записей из всех папок нижнего уровня.
3. Выберите песню, нажмите **OK** для воспроизведения, воспроизведение аудиофайлов начнется автоматически, с заданной песни. нажмите кнопку **Menu** для отображения музыкального меню фотографий в режиме навигатора. Вы можете выбрать воспроизведение или паузу при воспроизведении песни, выбрать другой режим воспроизведения, и т.п.
 - **Show lyrics** (Показать текст): Эта опция доступна для песенных текстов. Кнопками **◀/▶** установите синхронность текста.
 - **Audio only** (Только звук): Выберите и нажмите **OK** для прослушивания музыки при выключенном экране. Нажатием любой кнопки включите экран снова.
4. Нажмите соответствующие кнопки на пульте дистанционного управления для выполнения возможных функций, которые показаны в функциональной строке в нижней части ТВ экрана.

Видео

Для просмотра доступных видеофайлов.

1. Выберите **Media center > Video** (Медиа-Центр > Видео), нажмите кнопку **OK** для перехода к просмотру файлов с помощью файлового навигатора.
2. Используя кнопки **▲/▼/◀/▶** выберите видео либо в основном окне навигатора, либо в его окнах более низкого уровня точно таким же способом, что и при использовании функции отображения фотографий, и нажмите кнопку **Menu** для отображения музыкального меню в режиме папок.
 - **Sort** (Сортировать): Сортировка папок и видео файлов по типу, дате изменения или наименованию.
 - **Edit** (Редактирование): Копирование, вставка или удаление выбранного видео файла.
 - **Parser** (Парсер): Вы можете выбрать опцию **Recursive** (Рекурсивное) для отображения видеофайлов из все папок нижнего уровня.
3. Выберите видео, нажмите **OK** для просмотра, воспроизведение начнется автоматически, начиная с выбранного видеофайла. нажмите кнопку **Menu** для отображения меню видеофайлов в режиме навигатора. Вы можете выбрать воспроизведение или паузу, выбрать различные режимы воспроизведения, режим экрана и заданные установки изображения и т.п.
4. Нажмите соответствующие кнопки на пульте дистанционного управления для выполнения возможных функций, которые показаны в функциональной строке в нижней части ТВ экрана.

Определение времени

Для цифровых каналов пользователь может установить отображение времени на экране телевизора следующим образом.

1. Нажмите кнопку **Menu** на пульте дистанционного управления и выберите **Timer > Clock > Auto synchronization** (Таймер > Часы > Авто синхронизация).
2. Нажмите кнопки **◀/▶** для выбора **On** (Вкл.).

Назначение декодера канала

Декодеры для аналоговичных каналов могут быть подсоединены к разъему AV. Назначьте данный ТВ-канал как декодируемый. Потом назначьте разъем, к которому подключен декодер.

1. Нажмите **Menu** на пульте дистанционного управления и выберите **Setup > Decode** (Настройка > Декодирование).
2. Нажмите **OK/▶** для входа в список.
3. Нажмите кнопки **▲/▼** и выберите канал для декодирования.
4. Нажмите кнопку **OK** для выбора или отмены выбора канала.
5. Для возврата в предыдущее меню нажмите кнопку **Menu**.

Диагностика цифровых телеканалов

1. Нажмите кнопку **Menu** на пульте дистанционного управления и выберите **Setup > Diagnostics** (Настройка > Диагностика).
2. Нажмите **OK/▶** для отображения сигнальной информации о текущем цифровом канале, такой как мощность сигнала, частота и пр.

Сдвиг времени

Эта функция дает возможность записать ТВ-программу таким образом, чтобы Вы не пропустите нужную передачу даже в том случае, когда Вас нет дома. Перед использованием данной функции следует убедиться сначала, что к ТВ-приемнику подключено устройство USB. При первом подключении выполнить настройку устройства USB с инсталляционного диска.

1. Нажать кнопку **Menu** на пульте дистанционного управления и выбрать опцию **Setup > Time shift** (Настройка > Сдвиг времени).
2. Нажимать кнопку **◀/▶** для выбора опции **On** (Вкл.), чтобы включить опцию сдвига времени, затем нажать кнопку **Exit**, чтобы закрыть меню.
3. Нажать кнопку **Option** на пульте дистанционного управления и выбрать опцию **Time shift** (Сдвиг времени), а затем нажать кнопку **OK**, чтобы подтвердить выбор.
4. Следует выполнять указания, которые будут появляться на экране в процессе настройки.
5. После завершения настройки диска нажать кнопку **Option** и выбрать опцию **Time shift** (Сдвиг времени).
6. Нажать кнопку **OK**, чтобы выбрать меню функции сдвига времени.
 - Нажать красную кнопку, чтобы сделать паузу при воспроизведении изображения и начать ввод сдвига времени.
 - Нажать красную кнопку, чтобы выполнить воспроизведение записанного отрывка.
 - Когда исчезнет меню таймера и останется только счетчик, можете нажать красную кнопку или **OK** для доступа к меню таймера.
 - Нажать зеленую кнопку для быстрой перемотки назад или желтую кнопку для быстрой перемотки вперед.
 - Нажать синюю кнопку, чтобы выйти из функции сдвига времени.

Примечания:

- Перед подключением USB устройства к ТВ, удостоверьтесь, что данные устройства сохранены. Так вы избежите потерю информации.
- Рекомендуем использовать USB устройство со свободным файлом более 1Гбайт и скоростью диска более 5 Мбит/с.
- Чем больше размер файла – тем больше время записи.
- Если вы переключаете канал в сдвиге времени, появится сообщение **Yes** (Да) или **No** (Нет). Выбрав **Yes** (Да), вы можете выйти из функции сдвига времени и переключить канал.

Перезаписать участок

Позволяет сбросить настройки на вашем телевизоре к значениям, заданным производителем по умолчанию.

1. Нажмите кнопку **Menu** на пульте дистанционного управления и выберите **Setup** (Настройка), затем нажмите **OK** для подтверждения.
2. Выберите функцию **Reset shop** (Перезаписать участок) и нажмите **OK/▶** для входа.
3. Для ввода пароля используйте цифровые кнопки.
4. С помощью кнопки **◀/▶** выберите **OK** и нажмите **OK** для подтверждения.
5. Появится меню **Initial setup** (Первоначальные настройки). Следуйте соответствующим инструкциям.

Изменение параметров ввода

Вы можете конфигурировать Ваш ТВ в соответствии с подключенным к нему оборудованием.

1. Нажмите кнопку **Menu** на пункте дистанционного управления и выберите **Setup > Input settings** (Настройка > Настройки ввода).
 2. Нажмите **OK/▶** для входа в **Input settings** (Настройки ввода).
 3. Нажмите **▲/▼** для выбора соединителя, с помощью которого подключается оборудование.
 4. Нажмите кнопку **◀/▶** для выбора типа аппаратуры, соединенной с этим соединителем.
 5. Нажмите **Menu** для возврата в меню **Setup** (Настройка).
- После выполнения конфигурирования, выбранная метка источника будет отображаться после наименования соответствующего гнезда в списке источников сигналов после нажатия кнопки **Source** на пульте дистанционного управления или кнопки **OK** на телевизоре.

*Примечание: Не все модели имеют кнопку **OK** на корпусе.*

Использование гида EPG (электронной программы передач)

С помощью EPG можно вызвать список телепередач. С помощью EPG Вы можете искать, выбирать и просматривать программы.

1. Нажмите **Guide** на ПДУ, появится меню **Now and Next EPG** (электронный гид), позволяющий информировать о текущей и следующей программе каждого канала. Переключение каналов с помощью навигационных кнопок.
2. Для показа **8 Days EPG** (программы EPG на 8 дней) пользуйтесь разноцветными кнопками.
 - **Prev day** (Предыдущий день) (кнопка красного цвета): Выводит программу EPG предыдущего дня.
 - **Next day** (Следующий день) (кнопка зеленого цвета): Выводит программу EPG следующего дня.

- **View detail** (Показать подробности) Если есть, выведите описание данной программы на экран.
- **Type filter** (Тип фильтра) (кнопка синего цвета): Фильтр типа программ для цифровых ТВ каналов.
 - Нажмите синюю кнопку для показа типа программ и списка субтитров.
 - С помощью кнопок гида на пульте дистанционного управления выбирайте разные типы программы и субтитров.
 - Выберите один или больше типов, которые Вы хотите пометить в списке **Type** (Тип), потом нажмите **OK** для выбора (или не выбирать). При этом слева от выбранного типа появится отметка. При выборе типа, Вы автоматически выбираете и все его подтипы.
 - Также, пользователь может выбирать среди подтипов, не делая предварительного выбора типа.
 - Нажмите синюю кнопку для выхода из списка типов и подтипов.
 - После фильтрования будут отмечены все ваши любимые ТВ - программы.
- **Add schedule** (Добавь график) (Option): Нажмите **Option** на дистанционном управлении для вызова меню **Schedule list** (Список по графику). Для подробностей по записи графиков обратитесь к разделу **Список по графику**.
- 3. Нажмите **Guide/Exit** для выхода из EPG и переключения на выбранный канал.

PVR (Personal Video Recorder) (Персональный видеоманитфон)

Позволяет записать любимые ТВ программы. Перед включением включите USB память.

Примечание: Из-за специфических национальных требований ПВ недоступен в Финляндии.

1. Нажмите на пульте дистанционного управления **Option** и выберите **Quick access > PVR** (быстрый доступ > PVR).
2. Нажмите **OK/▶**.
3. Нажмите:
 - красную кнопку для начала записи записанный файл будет в PVR папке **Media center > Video** (Медиа-Центр > Видео) и поименована номером канала;
 - зеленую кнопку остановить запись.
 - **▲/▼/◀/▶** регулировка записи.
4. Во время записи, появится PVR миниокошко, показывающее процесс записи.
5. Чтобы просмотреть записанную программу, надо сначала выйти из режима PVR и войти в режим **Media center > Video** (Медиа-центр > Видео). Выбрать папку PVR, затем выбрать соответствующий записанный файл. Нажать кнопку **OK**, чтобы начать воспроизведение. (Такой же порядок действий выполняется, если пользователь записывает цифровую радио программу).

Примечания:

- При использовании карточки **CI+** функция PVR отключается.
- Доступно только для цифровых каналов.
- Поддерживает только USB память формата FAT32.
- Перед подключением USB устройства удостоверьтесь, что вы записали данные и не потеряете важные данные из-за плохого функционирования.
- ем больше размер памяти USB устройства для функции PVR, тем больше время записи.

- Если вы хотите сменить канал или источник во время записи, сохраните информацию перед переключением.
- Воспроизведение невозможно, если объем файла превышает предельно допустимое значение, не поддерживается формат, есть повреждения файла, а также при неудачном декодировании.
- Не отключайте USB память во время читки или передачи, иначе система или устройство могут быть повреждены.

Список выполнения записей по расписанию

Эта функция используется для выполнения записей по расписанию.

1. Нажмите кнопку **Option** на пульте дистанционного управления и выберите опцию **Quick access > Schedule list** (Быстрый доступ > Список видеозаписей).
2. Нажмите кнопку **OK/▶** для отображения списка записей.
3. Для добавления записей в Ваш список, нажмите сначала красную кнопку для отображения **Schedule list** (Список записей по расписанию). Затем,
 - **Channel number** (Номер канала): используя кнопки **◀/▶** выберите номер канала.
 - **Start date** (Дата начала записи): Используйте цифровые кнопки для ввода даты начала записи.
 - **Start time** (Время старта): установите время начала записи.
 - **Stop time** (Время остановки записи): установите время остановки записи.
 - **Schedule type** (Тип расписания):
 - Включите **Reminder** (Напомнить), который Вам напомнит, когда надо включиться в график, для которого Вы установили время. Если оно истечет, а Вы не совершили никакого действия, диалоговое окно исчезнет и не будут предприняты никакие другие действия.
 - Включите **Record** (Рекорд), когда решите проверить настройку графика и когда подойдет время, которое Вы установили. Если время истечет, а Вы не совершили никакого действия, запись графика начнет автоматически.
 - **Repeat type** (Тип повторения): установите различные режимы повторной записи.
4. Нажимайте кнопки **▲/▼/◀/▶** для выбора **Add** (Добавить), затем нажмите кнопку **OK**, чтобы выполнить добавление Вашей установки в Ваш список записей по расписанию.
5. Нажмите красную кнопку, чтобы повторить приведенные выше процедуры и занести другую позицию в расписание.
6. Если Вы хотите отредактировать или удалить запись из расписания, то надо выбрать эту запись и нажать кнопку **OK**, чтобы войти.
7. Нажмите **Exit** для выхода из меню.

Примечания по паролю в функции Parental Control Lock (Замок родительской блокировки):

- Пароль по умолчанию: 1234. Пользователь может изменить его на любой другой.
- Супер пароль 0423. Если вы забыли свой пароль, введите супер пароль для перехода через любой пароль.

Дизайн и характеристики могут быть изменены без уведомления.

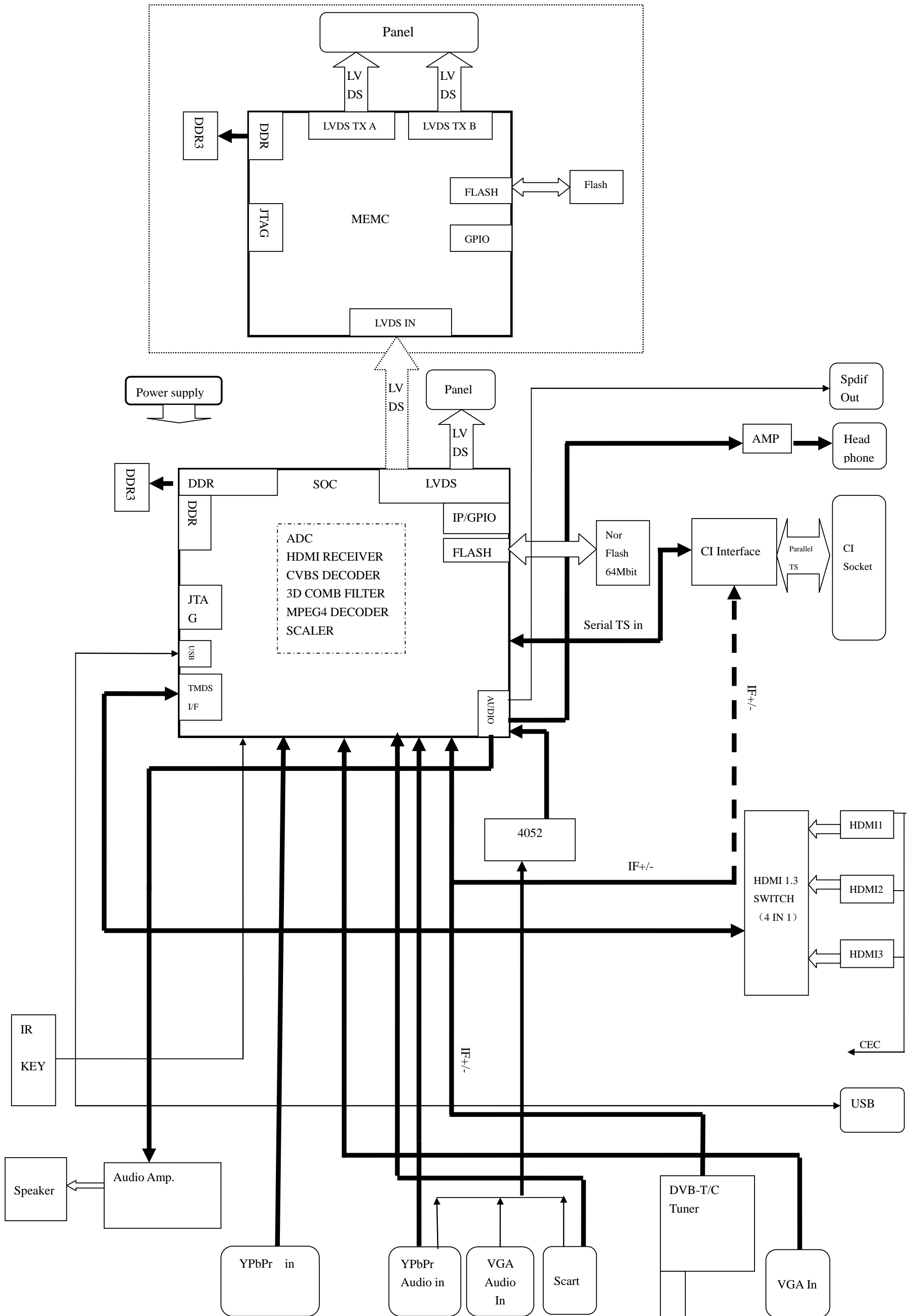

Технические характеристики моделей

1. Жидкокристаллическая панель	T32E32DU	T32ED33DU	T39ED33DHU	T42E32DHU
Видимый размер экрана, мм	697.7 x 392.3	697.7 x 392.3	853.9 x 480.3	930.2 x 523.3
Размер по диагонали, см	80	80	99	107
Яркость, кд/м ²	450	300	300	400
Угол обзора, градусов	178\178	178\178	176\176	178\178
Разрешение экрана, пикселей	1366 x 768		1920 x 1080	
Срок службы, лет	3			
Количество цветов	16,7 млн. цветов			
2. Питание				
Входное напряжение	AC ~ 220-240 В, 50Гц			
Потребляемая мощность, Вт	70	70	90	100
Потребляемая мощность (в режиме ожидания), Вт	< 1 Вт			
3. Внешние входы				
Антенный	75 Ом \ PAL, SECAM, B/G, D/K, I \ NICAM \ DVB -T, DVB - C			
AV	2	2	2	2
SCART	1	1	1	1
USB	1	1	1	1
VGA	1	1	1	1
HDMI	Тип A HDMIx3	Тип A HDMIx3	Тип A HDMIx3	Тип A HDMIx3
Компонентный YPbPr	1	1	1	1
Головные телефоны	1	1	1	1
4. Совместимость				
Система цветности	PAL/SECAM/NTSC			
ПК	VGA \ SVGA \ XGA			
5. Формат экрана	16/9			
6. Система управления пользователя	ПДУ + меню			
7. Звуковая мощность (RMS)	2x 5 Вт	2x 5 Вт	2x 8 Вт	2x 8 Вт
8. Размеры, мм	183x 764x 538	183x 764x 538	187x 964x 694	231x 996x 683
9. Масса (нетто), кг	9.7	9.7	12.2	14.5
10. Рабочая температура, °C	5 ~ 35			
11. Рабочая влажность, %	20 ~ 80			
12. Температура хранения, °C	-15 ~ 45			
13. Влажность хранения, %	10 ~ 80			

Примечание:

- Технические характеристики телевизора, указанные в этом руководстве, могут быть изменены без предварительного уведомления.
- Рисунки и изображения экрана, указанные в данном руководстве приведены в качестве объяснительного примера, и могут незначительно отличаться от реальных операций. Изменения дизайна выполняются без предварительного уведомления.
- Жидкокристаллическая панель изготавливается с помощью высокоточной технологии, позволяя вам отчетливо видеть мелкие детали изображения. Иногда на экране может появиться несколько неактивных элементов изображения в виде фиксированных точек белого, синего, зеленого, красного или черного цвета. Это не влияет на эффективность работы устройства, не является неисправностью и не подлежит сервисному обслуживанию.

КОМПЛЕКТАЦИЯ

- Телевизор – 1 шт.
- Пульт дистанционного управления – 1 шт.
- Батареи AAA – 2 шт.
- Руководство пользователя – 1 шт.
- Переходник на SCART – 1 шт.
- Саморезы крепления опоры - комплект.
- Винты настенного крепления - 2 шт.*
- Гарантийный талон – 1 шт.
- * - только для модели T42E32DHU

Перед монтажом и установкой телевизора убедитесь, что поставлены все комплектующие детали. В случае недостачи комплектующих частей, немедленно обращайтесь к поставщику (продавцу).

