

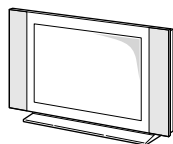

THOMSON



**27LB130S5
32LB130S5
37LB130S5
27LB132B5
32LB132B5
37LB132B5
32LB320B5
27LB052B5
32LB052B5
27LB137B5
32LB137B5
37LB137B5
27LB138B5
32LB138B5
37LB138B5**

**Руководство
по эксплуатации**

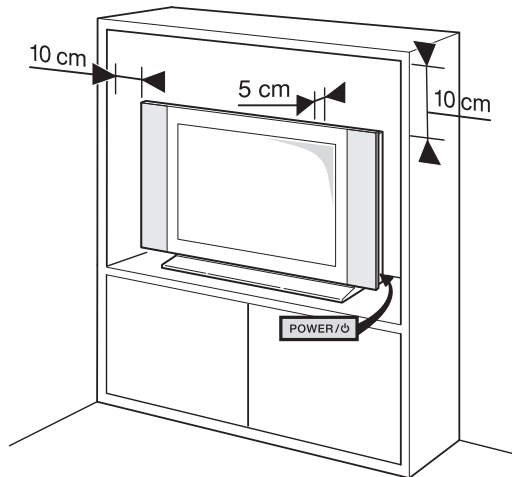
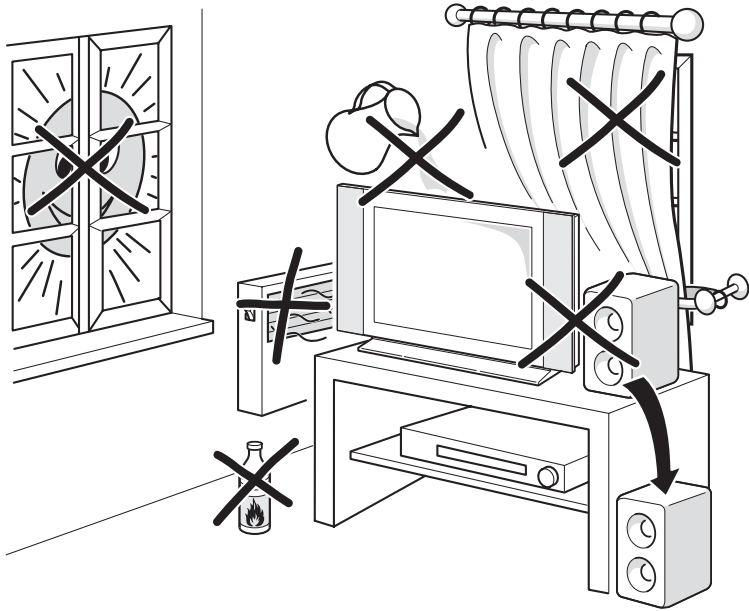

Начало использования	Настройка изображения	11
Важная информация 2	Другие настройки	12
Безопасность	Настройка времени 13	
Экран LCD	Настройка времени и даты	13
Очистка	Использование календаря	13
Включение 3	Программирование выключения	13
Функции TV управляемые пультом 4	Программирование включения	14
Воспроизведение файлов с карты памяти 4	Родительский контроль 14	
Использование пульта к телевизору для управления другими устройствами 4	Определение PIN-кода	14
Программирование пульта	Блокировка канала или программы AV	15
Программирование функции регулировки громкости	Блокировка кнопок на телевизоре	15
	Блокировка меню Time	15
	Блокировка меню Installation	15
	Операции (режим TV)	15
Установка каналов	Настройка телевизора по своему усмотрению 16	
Предварительная установка 6	Предпочтения	16
Ручная установка каналов 7	Конфигурация гнезд AV	17
Руководство по обслуживанию телевизора	Воспроизведение файлов с карты памяти 18	
Включение и выключение телевизора 8	Телетекст 19	
Переключение каналов 8	Включение телегазеты	19
Переключение избранных каналов 8	Навигатор	19
Программы AV 8	Другие функции телетекста	19
Громкость 8	Дополнительная информация	
Отображение информации о статусе 8	Гнезда	20
Увеличение 9	Подключение активных колонок или усилителя	21
Перечень каналов 9	Подключение наушников	21
«Замораживание» изображения (стоп-кадр) 9	Подключение видеомагнитофона	21
Разряженные батареи 9		
Информация об устройстве 9		
Сложные функции		
Настройка звука 10		
Контроль цветности		
Настройка наушников		

Эта инструкция по обслуживанию относится к нескольким моделям телевизоров. Некоторые свойства и настройки могут не активироваться в Вашей модели. Сравните помещенную в инструкции таблицу функций со свойствами Вашей модели.

Опционные функции помечены символом .

Номер модели Вашего телевизора помещен на табличке на задней стороне приемника и на обложке инструкции.

Считая своей целью повышение качества наших продуктов, мы сохраняем за собой право на модификацию их функций. В связи с тем информация в этом руководстве может быть изменена и ни в какой степени ее содержание не является обязывающим по закону.



Продукты THOMSON разработаны и произведены из материалов и компонентов высокого качества, которые подлежат повторной переработке, а затем утилизации.

Значок предупреждает о том, что электронные и электрические приборы после окончания срока пригодности должны быть отсортированы от других домашних отходов.

Оставьте прибор в местном центре сбора/переработки отходов.

В Европейском Союзе существует специальная система сбора отходов электронных и электрических приборов.

Берегите окружающую среду, в которой живёте!

Важная информация

Безопасность

Убедитесь в том, что напряжение электросети в вашем доме соответствует напряжению, указанному на заводской табличке, наклеенной на заднюю панель телевизора. Настоящий ЖК-телевизор является прибором 1 Класса. Его **следует** подключать **только** к стенной розетке с заземлением.

Элементы, из которых изготовлен телевизор, чувствительны к теплу. **Максимальная температура воздуха**, при которой может работать телевизор – **35°C**. Все отверстия и щели в корпусе выполняют вентиляционные функции. Запрещается их затыкать или прикрывать, это может стать причиной перегрева и/или привести к сокращению срока эксплуатации устройства. Настоящее изделие не предусмотрено для полной застройки; не устанавливайте телевизор в плотно закрытом пространстве, оставьте свободное пространство вокруг вентиляционных отверстий. Устанавливайте устройство подальше от источников тепла, таких как обогреватели, радиаторы, печи и прочие устройства, производящие тепло (также усилители) и образующие сильное электромагнитное поле.

Влажность воздуха в помещении, в котором будет установлен телевизор, не должна превышать 85%. Если Вы намереваетесь пользоваться телевизором снаружи, **не подвергайте его воздействию дождя или брызг воды. Не ставьте** на телевизор или вблизи него **предметы, содержащие жидкость** (вазоны, стаканы, бутылки и т.д.). Во время перемещения устройства из холодного места в теплое, на экране (а также на некоторых компонентах, расположенных внутри корпуса телевизора) может конденсироваться влага. Перед включением телевизора следует подождать, пока влага высохнет.

Кнопка POWER , находящаяся на боковой панели телевизора, предназначена для включения телевизора и введения в режим ожидания. Если в **длительном отрезке времени Вы не намереваетесь смотреть телевизор**, выключите его полностью, извлекая штепсель из электросети.

Чтобы дополнительно предохранить телевизор **во время грозы** или во время длительного перерыва в приеме, отключите штепсель питания и отключите антенну. Тогда грозовой разряд или перенапряжение в сети не вызовут никаких повреждений телевизора.

Если во время пользования телевизором из устройства начнет выходить **дым или ненормальный запах**, немедленно отключите кабель питания. Никогда в таком случае не открывайте устройство самостоятельно, продолжение эксплуатации устройства в таких условиях может привести к пожару или неотвратимому повреждению устройства. Отдайте продукт для проверки в авторизованную ремонтную мастерскую. Все виды самостоятельного ремонта аппарата запрещаются из-за высокого напряжения внутри него и существующей возможности **электрического удара**.

Экран LCD

Экран телевизора изготовлен из стекла. Поэтому во время падения или удара он может разбиться. Если экран телевизора разобьется, будьте осторожны с осколками. В некоторых моделях жидкокристаллический экран оснащен защитным стеклом. При некоторых условиях (изменения температуры и влажности) между защитным стеклом и экраном может появляться влага. В случае, если возникнет подобная, относительно редкая ситуация, для того, чтобы влага испарилась, следует включить телевизор приблизительно на двадцать минут.

В технологическом аспекте, жидкокристаллический экран – это современное устройство, обеспечивающее великолепное, точное изображение. Иногда на экране может появиться несколько неактивных пикселей, которые постоянно будут приобретать голубой, зеленый или красный цвет. Однако, это не вызывает понижения качества изображения.

Очистка

Для очистки экрана монитора применяйте моющие препараты для оконного стекла, остальные элементы телевизора протирайте влажной тряпочкой с добавкой естественных моющих средств. Производите регулярную очистку вентиляционных отверстий сзади и сбоку телевизора. Применение растворителей, абразивных материалов и средств на базе алкоголя может вызвать повреждение телевизора.

ПРИМЕЧАНИЕ: Экран монитора LCD-телевизора может быть поврежден, если для его очистки применяются сильные моющие средства, алкоголь или абразивные средства.

Если во внутрь устройства попадет какой-либо предмет или жидкость, следует немедленно отключить устройство из электросети и вызвать специалиста.

Никогда самостоятельно не открывайте устройство – это опасно для Вас и может принести вред самому устройству.

Компания THOMSON не несет никакой ответственности, если TV-аппарат не был использован согласно руководству по эксплуатации.



Перед установкой телевизора убедитесь в том, что поверхность, на которой он должен быть установлен, соответствует его весу (см. спецификацию в руководстве по эксплуатации).

Не ставьте телевизор на нестабильные столы, тележки, подставки или столы. Это может привести к падению устройства, его серьезному повреждению, а также ранению находящихся поблизости людей.

Начало использования

Включение

Ознакомьтесь с инструкцией, касающейся запуска телевизора и пульта, перед тем как перейти к страницам, описывающим использование пульта и процесс настройки каналов.

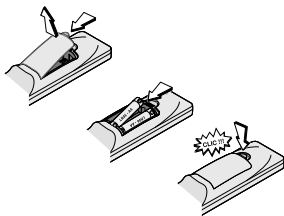

220 – 240V ~ 50 Гц
Сетевая розетка
на европейском
континенте



Сетевая розетка
в Великобритании
и Ирландии

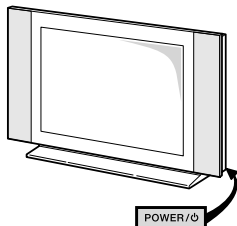
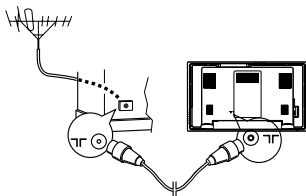
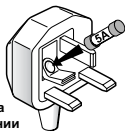

1. Вставьте две батарейки в пульт дистанционного управления (батарейки LR06 или AA, находятся в комплекте).
Меры предосторожности, связанные с применением батареек
 - Пользуйтесь исключительно соответствующим типом батареек
 - Устанавливайте батарейки в соответствии с обозначениями (+) и (-).
 - Не вставляйте вместе новые и старые батарейки.
 - Не применяйте аккумуляторов.
 - Не подвергайте батарейки воздействию слишком высоких температур, не бросайте их в огонь, не заряжайте и не пытайтесь открывать; это может привести к вытеканию электролита или к взрыву.
 - Выньте батарейки из пульта дистанционного управления, если он в течение длительного времени не используется.

2. Подключите питающий кабель **СНАЧАЛА** к телевизору, а **ЗАТЕМ** к розетке. *Настоящий телевизор можно подключать лишь к источнику питания 220 – 240 V ~ 50/60 Hz AC. Телевизор необходимо подключать к источнику питания постоянного тока. Во избежание риска поражения электрическим током категорически запрещается подключать к розетке штепсель, отрывающийся от кабеля.*

Устройство, поставляемое на территорию Соединенного Королевства и Ирландии, оснащено питающим кабелем с соответствующим штепселем. В штепсель встроены повышающие безопасность элементы, поэтому запрещается заменять его общедоступными в продаже. Штепсель оснащен предохранителем, защищающим телевизор. Если предохранитель перегорит, телевизор перестанет работать. В таком случае следует заменить предохранитель идентичным (5 A), имеющим сертификат ASTA или BSI (BSI362).

3. Подключите кабель антенны или кабельного телевидения к соответствующему входу **TV Antenna**, расположенному сзади устройства. *Вход антенны (75 Ом – VHF/UHF) можно использовать как для подключения антенны, так и для подключения других внешних устройств, оснащенных модулятором, таких как видеомагнитофоны, приемники спутникового телевидения и т.п. Рекомендуем во время первой установки телевизора не подключать к нему никаких дополнительных внешних устройств (напр. видеомагнитофонов), поскольку это может осложнить процесс установки. Подключите их лишь после настройки каналов, см. страницу 20 настоящего руководства по эксплуатации.*
4. Включите телевизор, нажимая кнопку **POWER/⏻** находящуюся на боковой панели устройства.
Примечание: При первом включении телевизора появится меню выбора языка.

На стр. 4 находится инструкция по пользованию пультом. После ознакомления с нею перейдите к информации о предварительных установках на стр. 6 или ручной установке на стр.7 (если уже заранее настроены каналы в телевизоре).

Примечание: Перед подключением других устройств к гнезду AV произведите предварительную установку (ср. стр. 6), чтобы избежать проблем с выбором устройств.







Соблюдайте актуальные предписания, касающиеся защиты окружающей среды. Прежде чем выбросить батарейки или аккумуляторы, спросите у продавца, следует ли отправить батарейки в специальный рециклинг и занимается ли он их передачей для дальнейшей обработки.

RU

Функции TV, управляемые пультом

Большинство функций телевизора доступно в меню, появляющемся на экране. Пульт, поставляемый вместе с телевизором, позволяет перемещаться между опциями меню и производить конфигурацию наиболее важных установок.

	Режим ожидания / выход из режима ожидания
TV	Режим TV. После нажатия кнопки пульт управляет функциями телевизора.
VCR	Режим видеомаягнитофона (VCR).
DVD	Режим DVD-проигрывателя.
SAT	Режим спутникового телевидения (SAT).
AUX	Режим AUX.
AMP	Режим усилителя (AMP).
light [Подсветка]	Информация о пульте: – загорается при нажатии кнопки; – отображает статус во время программирования пульта (см. ниже) – Если батарея почти разряжена, мигает во время нажатия кнопки.
PRESETS	(красная кнопка) меню предварительных установок
Zzz/LIST	(зеленая кнопка) перечень каналов (ср. стр. 9).
INFO	(желтая кнопка) информация о статусе (ср. стр. 8).
GUIDE	(голубая кнопка) информация о программе (ср. стр. 8).
TEXT	(фиолетовая кнопка) Телетекст (ср. стр. 19).
Яркие кнопки предназначены для обслуживания Телетекста.	
	Выбор опции в меню.
	Установка функции, изменение значений, включение/выключение функции в меню (используя установку флажка). Выбор формата изображения или увеличение.
OK	Подтверждение выбора, включение/выключение функции в меню (используя установку флажка). «Замоораживание» изображения (ср. стр. 9.)
MENU	Меню OVERVIEW .
EXIT	Выход из меню.
	Регулировка громкости звука.
 MUTE	Выключение звука и возвращение громкости.
RETURN	Возврат к ранее просматриваемому каналу/программе AV.
PR+/PR-	Изменение каналов.
0-9	Выбор канала по его номеру. Если номер канала состоит из двух цифр: – удерживайте цифру десятков до тех пор, пока она не появится на экране, а затем нажмите цифру единиц или – нажмите кнопку 0/-- на экране отобразится сообщение „-“, затем введите номер канала. Введение цифровых значений в меню. В режиме PC используя кнопки 1-9 можно перейти в режим TV и изменить канал.
AV	Выбор устройства подключенного к гнезду AV
DEMO	(Выключено).

Воспроизведение файлов с карты памяти

При воспроизведении mp3, WMA, JPEG, MPEG, а также DivX файлов можно использовать определенные функции доступные после нажатия кнопок пульта. Данные функции отличаются в зависимости от типа файла.

INFO	Отображение меню Info .
REVERSE [Назад]	Для mp3 и WMA файлов: возврат к предыдущему файлу. Для JPEG-файлов: замедленная скорость проекции.
PLAY FORWARD [Вперед]	Воспроизведение Для mp3 и WMA файлов: переход к последующему файлу. Для JPEG-файлов: ускоренная проекция.
STOP PAUSE	Остановка воспроизведения. Остановка изображения - остановка выбранного кадра.
	Для MPEG и DivX: изменение каналов.
0-9	Для MPEG и DivX: выбор файла по его номеру.

Использование пульта к телевизору для управления другими устройствами

Пульт может применяться для управления другими устройствами благодаря использованию кнопок **VCR**, **DVD**, **SAT**, **AMP** и **AUX**.

Кнопки эти относятся к следующим устройствам:

VCR: видеомаягнитофон

DVD: DVD-проигрыватель

SAT: спутниковые системы телевидения, сеть кабельного телевидения

AMP: система hi-fi, усилитель домашнего кинотеатра

AUX: декодер к TV-тюнеру цифрового наземного вещания или другому устройству, например, если пользователь имеет два видеомаягнитофона, можно отнестн кнопку **VCR** к одному из них, а **AUX** ко второму.

Примечание: Запрещается перепрограммирование кнопки TV.

Программирование пульта

Автоматический поиск кода

Настоящим образом можно производить автоматический поиск кода наиболее соответствующего данному устройству:

1. Включите устройство, которым желаете управлять при помощи пульта.
2. Нажмите кнопку на пульте соответствующую данному устройству, нажмите кнопку режима ожидания () и держите до тех пор, пока не появится подсветка или кнопка устройства на пульте. Отпустите кнопки.
3. Направьте пульт в сторону устройства и нажмите **PLAY**. Подождите, пока подсветка погаснет. Если устройство не перешло в режим ожидания, нажмите кнопку **PLAY** снова, чтобы продолжить поиск следующего набора кода. Повторяйте операцию до тех пор, пока устройство не перейдет в режим ожидания. Существует приблизительно 20 наборов кода.
4. После того, как устройство перейдет в режим ожидания, включите его снова без использования пульта. Нажимайте **REV** до тех пор, пока устройство не перейдет в режим ожидания.
5. Нажмите **STOP** и удерживайте до тех пор, пока подсветка или кнопки устройства на пульте не погаснут.

*Примечание: В любой момент можно остановить программирование нажатием кнопки **EXIT**.*

Начало использования

Ручное программирование

Метод основывается на ручном поиске кодов, благодаря которым при помощи пульта возможно управление другими устройствами.

1. Включите устройство, которым желаете управлять при помощи пульта.
2. Нажмите кнопку на пульте, соответствующую данному устройству, удерживая ее, введите один из кодов устройства (перечень кодов размещен в конце инструкции). Если мигает подсветка или кнопки устройств на пульте, значит, введен несоответствующий код или пульт нельзя запрограммировать.
3. Направьте пульт в сторону устройства и нажмите соответствующую кнопку (VCR, DVD и т.д.). Нажмите кнопку режима ожидания . Если устройство не переходит в режим ожидания, попробуйте ввести другой код.

В зависимости от года выпуска и типа устройства, некоторые функции могут быть недоступны. Возможно, под определенными кодами указано большее количество обслуживаемых функций, чем под другими. После введения кода проверьте, какие функции он обслуживает и если это необходимо, попробуйте ввести другие коды. Обозначьте код(ы), которые действуют лучше всего.

VCR					AUX				
DVD					AMP				
SAT									

После замены батарей в пульте не забывайте запрограммировать его снова

Видеомагнитофон	DVD-проигрыватель	Спутниковый телевизионный приемник	Система Hi-Fi
Нажмите кнопку VCR . Включение/режим ожидания	Нажмите кнопку DVD . Включение/режим ожидания	Нажмите кнопку SAT . Включение/режим ожидания	Нажмите кнопку AMP . Включение/режим ожидания
MENU Отображение главного меню	Отображение главного меню	Отображение главного меню	
Перемещение по меню вверх и вниз	Перемещение по меню вверх и вниз	Перемещение по меню вверх и вниз	
Перемещение по меню влево и вправо	Перемещение по меню влево и вправо	Перемещение по меню влево и вправо	
OK Подтверждение действия	Подтверждение действия	Подтверждение действия	
EXIT Выход из меню	Выход из меню	Выход из меню	
0-9 Непосредственный доступ к каналам и введение цифр	Введение цифр и выбор опции меню.	Непосредственный доступ к каналам и введение цифр	Выбор программы по номеру
PR+/- Изменение каналов	Изменение сюжетов	Изменение каналов	Изменение программ
AV Выбор выхода AV	Выбор выхода AV		
REV Перемотка назад	Перемотка назад		
PLAY Воспроизведение	Воспроизведение		
FWD Перемотка вперед	Перемотка вперед		
STOP Остановка	Остановка		
PAUSE Пауза (задержка изображения)	Пауза (задержка изображения)		
REC Запись			
MUTE			Отключение/включение звука.
+/-			Установка уровня громкости.

Важная информация:

Если батарея в пульте разрядилась, можно использовать кнопки, находящиеся на передней панели телевизора. В режиме TV эти кнопки выполняют такие же функции, как соответствующие им кнопки пульта, в меню они действуют следующим образом:

Программирование функции регулировки громкости

После программирования пульта TV для управления другими устройствами, которые подключены к усилителю, можно запрограммировать также регулировку громкости при использовании одного из этих устройств. Нижеуказанный пример описывает процедуру программирования для DVD-проигрывателя.

1. Запрограммируйте кнопку **AMP** на пульте для управления усилителем (см. стр. 4).
2. Не направляйте пульт на аппаратуру. Нажмите и удерживайте кнопку – одновременно нажимая кнопку соответствующего режима (в этом случае **DVD**), а затем **AMP**. Отпустите кнопку .
3. Включите усилитель, а затем DVD-проигрыватель.
4. Направьте пульт на **DVD**, начните воспроизведение диска и установите громкость, используя кнопки +/-.

Повторите вышеописанную процедуру с другими устройствами.

Чтобы аннулировать запрограммированную функцию для какого-либо из устройств, нажмите и удерживайте кнопку – одновременно вводя код 000 пронумерованными кнопками.

RU

PR
 PR
 VOL или OK
 VOL или OK
 MENU Подтверждение выбора

Предварительная установка

Предварительная установка – это выбор всех установок, необходимых для начала поиска и записи принимаемых каналов. Проверьте, включен ли Ваш телевизор, и поступайте согласно нижеописанным указаниям.

При первом запуске телевизора появится меню выбора языка.

1



RU

1. Выберите язык, используя кнопки **▲ ▼ ◀ ▶**, нажав **OK** подтвердите выбор. Выбранный язык автоматически употребляется во всех экранных меню.

2. После появления списка стран выберите соответствующее государство, используя кнопки **▲ ▼ ◀ ▶**. Нажмите **OK**, чтобы подтвердить выбор.

Примечание: Выберите страну, в которой вы находитесь или страну, из которой хотите принимать каналы (если Вы живете недалеко от границы).

3. Появится меню **Automatic instalation** [Автоматическая установка]. Опция **Automatic search** [Автоматический поиск] уже выбрана. Нажмите **OK** и начните автоматический поиск. Рядом с опцией **Automatic search** появится информация **Running** [Выполняется], а также **Progress** [Начало процесса] и **Channels found** [Найденные каналы] с информацией об успехе установки.

Примечания:

Процесс автоматической установки может длиться до 10 минут. Чтобы предотвратить прерывание установки каналов, не выходите из меню, пока не появится информация об окончании процесса установки.

Процесс автоматической установки приводит к отмене всех ранее записанных каналов.

4. очередность каналов установлена по умолчанию

– Чтобы изменить очередность каналов назовите или поменяйте название отдельных каналов, удалите каналы, записанные дважды, затем нажмите **OK** и перейдите к шагу 5.
– Не желая реорганизовывать каналы, нажмите **EXIT**, чтобы закрыть меню.

5. В меню **Organiser** [Организатор] можно изменять очередность каналов, установленную в процессе автоматической установки, называть каналы и изменять их названия, удалять каналы, записанные дважды или с низким качеством приема сигнала. Определив избранные каналы, можно их переключать более простым способом – кнопками **PR+/PR-**. Следуйте указаниям, отображаемым внизу экрана. Чтобы определить необходимые каналы, воспользуйтесь газетой с телевизионной программой

- Установка очередности каналов: Выберите опцию **Select channel** [Выбрать канал]. Используя кнопки **PR+/PR-**, **◀ ▶** или пронумерованные клавиши, введите номер канала, положение которого желаете изменить. Выберите опцию **Swap with channel** [Поменять местами канал...]. Используя кнопки **◀ ▶** или пронумерованные клавиши, введите номер, который желаете приписать данному каналу. Нажмите **OK**.

- Изменение названия канала: Выберите опцию **Select channel**. Используя кнопки **PR+/PR-**, **◀ ▶** или пронумерованные клавиши, введите номер канала, название которого желаете изменить. Выберите опцию **Channel name** [Название канала], используя кнопки **◀ ▶**, выберите название из списка. Если ни одно из доступных названий не является соответствующим, выберите **- - - - -**. Курсор будет находиться возле первого тире. Используя **◀ ▶**, выберите из списка символ (буквы английского алфавита, цифры от 0 до 9 и некоторые знаки препинания). Воспользовавшись кнопками **◀ ▶**, перейдите к следующему символу. Название может состоять из шести знаков максимально. Нажмите **OK**, чтобы подтвердить.

- Удаление канала: Выберите опцию **Select channel**. Используя **PR+/PR-**, **◀ ▶** или пронумерованные клавиши, введите номер канала, который желаете удалить. Выберите опцию **Delete channel** [Удалить канал] и нажмите **OK**.

- Определение избранного канала. Выберите опцию **Select channel**. Используя кнопки **PR+/PR-** или пронумерованные клавиши, введите номер канала, который желаете определить в качестве избранного канала. Выберите опцию **Favourite channel** [Избранный канал] и установите флажок, нажав кнопку **OK**. Максимально можно определить шесть избранных каналов.

После окончания нажмите **EXIT**, чтобы закрыть меню.

Чтобы войти в меню **Organiser** снова, нажмите кнопку **MENU** – появится меню **OVERVIEW**, затем выберите опцию **Installation** [Установка] и нажмите **OK**. В меню **Installation** выберите опцию **Organiser**.

2

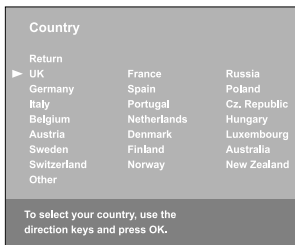

To select your country, use the direction keys and press OK.

3

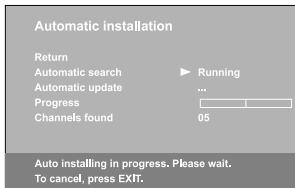

Auto installing in progress. Please wait. To cancel, press EXIT.

5



Enter the number of the channel you want to move, delete or set as favourite.

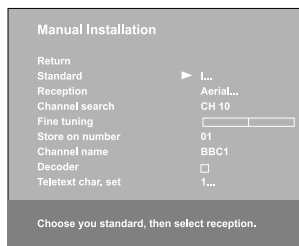

Ручная установка каналов

Если обнаружилось, что некоторые каналы не были записаны в процессе предварительной установки, следуйте нижеописанным указаниям. Такая ситуация может появиться во время установки каналов кабельного телевидения. При ручной установке каналов одновременно можно ввести лишь один выбранный канал. После нажатия кнопки **MENU** появится меню **OVERVIEW**. Выберите опцию **Installation** [Установка] и нажмите **OK**. Выберите **Manual Installation** [Ручная установка] в меню **Installation** и нажмите **OK** для подтверждения выбора.

1. Выберите опцию **Standard**. Используя кнопки **◀ ▶**, выберите стандарт для вашей страны.

Примечание: Обслуживаются следующие стандарты: I Соединенное Королевство и Ирландия, France Франция и Люксембург, DDK' Восточная и Центральная Европа, Ближний Восток и Азия, EURO BG Западная Европа, Australia Австралия, а также New Zeland Новая Зеландия.

2. Выберите опцию **Reception** [Прием]. Воспользовавшись кнопками **◀ ▶**, выберите опцию, определяющую прием телевизионного сигнала (антенна или сеть кабельного телевидения).
3. Выберите опцию **Channel search** [Поиск канала]. Введите номер канала приема или используйте кнопки **◀ ▶** для поиска каналов. Когда канал будет найден, появится изображение.
4. Если изображение неточное, отрегулируйте настройки. Выберите опцию **Fine tuning** [Подстроить] и произведите регулировку, используя кнопки **◀ ▶**.
5. Выберите опцию **Channel name** [Название канала] и выберите название из списка, используя кнопки **◀ ▶**. Если ни одно из доступных названий не является соответствующим, выберите **CH_ _ _ _**. При помощи кнопок **▲ ▼** выберите символ из списка (буквы английского алфавита, цифры от 0 до 9 и некоторые знаки препинания). Используйте кнопки **◀ ▶**, чтобы перейти к следующему символу. Для подтверждения нажмите **OK**.
6. Если канал закодирован, а Вы желаете подключить декодер к гнезду AV1, выберите опцию **Decoder** и установите флажок кнопкой **OK**.
7. Затем выберите опцию **Teletext char. set** [Телетекст] и, используя кнопки **◀ ▶**, выберите телетекст на данном канале. Доступны следующие символы:
 - 1: Западная Европа
 - 2: Восточная Европа
 - 3: Русский и Болгарский
 - 4: Греческий
 - 5: Арабский
 - 6: Украинский
 - 7: Белорусский
8. Затем выберите опцию **Store on number** [Сохранить по номеру] и, используя пронумерованные клавиши, введите номер, который желаете приписать данному каналу (например, для BBC 1 введите 01). Нажмите **OK**. Важная информация: Всегда во время изменения значений в меню **Manual Installation**, начинает мигать опция **Store on number**. Чтобы подтвердить выбор, следует выбрать опцию **Store on number** и нажать **OK**. Не подтвержденное изменение исчезнет по ходу переключения каналов или во время переключения телевизора в режим ожидания.

Повторите вышеописанную процедуру для поиска других каналов.

Примечания:





*Чтобы найти недостающие каналы в сети кабельного телевидения, выберите опцию **Other** [Другие] в списке стран, а затем **Automatic update** [Автоматическое обновление] в меню **Automatic Installation**.*

*Если Вы желаете повторить всю процедуру предварительной установки, переключите телевизор в режим ожидания, а затем нажмите и удерживайте **VOL** ◀ на телевизоре и **MENU** на пульте до тех пор, пока не отобразится меню. Поступайте так же, как в случае предварительных установок.*

Последующие процедуры установки:

- Функция **Automatic update** делает возможной установку каналов после запуска, а также недостающих и неправильно установленных каналов.
- Благодаря функции **Automatic search** можно запрограммировать каналы введя предварительных установок (например, после перезада). Процесс этот ведет к отмене всех ранее записанных каналов. Чтобы установить новый канал лучше использовать опцию **Automatic Update** или **Manual Installation**.

Включение и выключение телевизора.

- Чтобы включить телевизор:
 - Нажмите кнопку **POWER**  на боковой панели телевизора,  или любую пронумерованную клавишу на пульте
 - Нажмите кнопку **TV, OK** или **PR+/PR-** чтобы включить телевизор на ранее просматриваемый канал или программу AV
 - Нажмите кнопку **AV**, чтобы включить телевизор на ранее просматриваемую программу AV.
- Чтобы переключить телевизор в режим ожидания, нажмите кнопку **POWER**  на боковой панели или  на пульте. Хотя телевизор в режиме ожидания подключен к сети питания, он потребляет очень мало энергии.
- Чтобы выключить телевизор, следует извлечь штепсель из питающего гнезда.



Переключение каналов

- При помощи пронумерованных клавиш:
 - для каналов от 1 до 9 – нажмите соответствующую пронумерованную кнопку
 - для каналов от 10 до 99:
 - нажмите цифру десятков и удерживайте несколько секунд, пока цифра не появится на экране, затем нажмите цифру единиц, например, чтобы выбрать программу номер 24 нажмите **2** и удерживайте до тех пор, пока на экране не появится **2-**, а затем нажмите **4**.
 - Нажмите кнопки **0/-** - на экране появится сообщение „-“, затем введите две цифры, соответствующие номеру канала.
- При помощи кнопок **PR+/PR-** расположенных на пульте можно перемещаться между каналами. Используя соответствующие кнопки на телевизоре можно переключать каналы и программы AV.
- При помощи списка программ: см. стр. 9.

Чтобы перейти к предыдущему каналу или программе AV, нажмите кнопку **RETURN**.



Переключение избранных каналов

Наиболее часто просматриваемые каналы можно определить в качестве избранных. Это дает возможность создания собственного списка избранных каналов, к которым можно быстро перейти, используя кнопки **PR+/PR-** на пульте.

1. Чтобы определить канал в качестве избранного, ознакомьтесь с пунктом 5 инструкции на стр. 6.
2. Нажмите красную кнопку **PRESETS** на пульте.
3. Выберите опцию **PR+/PR- keys** [Кнопки PR+/PR-]. Используя кнопки  и , выберите опцию **Favourites** [Избранные].

Во время переключения каналов кнопками **PR+/PR-** на пульте доступны будут лишь избранные каналы.

Чтобы аннулировать функцию, выберите **All channels** [Все каналы] в опции **PR+/PR- keys**.







*Примечание: При помощи кнопок **PR**   на панели телевизора возможен доступ ко всем установленным каналам, даже при включенной опции **Favourites**.*

Программы AV

Нажмите кнопки **AV** для отображения прежде выбранной программы AV и перемещения между другими программами AV.

Программы AV переключаются в следующей очередности: AV1, AV2, AV3, CMP (= компонент, YPbPr или YCrCb), VGA, HDMI.

Громкость

- Регулировка громкости: для увеличения или уменьшения громкости звука, нажмите кнопку **< VOL >** на боковой панели телевизора или кнопки  **+/-** на пульте.
- Уменьшение звука: для уменьшения звука на некоторое время нажмите кнопку . Чтобы вернуться к предыдущему уровню звука, нажмите эту же кнопку или  **+/-**.
- Регулировка громкости наушников: чтобы выйти на регулировку громкости, нажмите одну из кнопок  **+/-** на пульте. Затем, используя  **>**, переключитесь на полосу регулировки громкости наушников. Используя  **+/-**, отрегулируйте уровень громкости.

Отображение информации о статусе

- После нажатия в режиме TV желтой кнопки **INFO** на пульте отобразится номер и название текущего канала, время и дата, тип звука, а также формат экрана и увеличение. При установленном таймере автоматического выключения, отображается индикатор времени, которое осталось до выключения телевизора.

 Нажмите голубую кнопку **GUIDE** на пульте для отображения названия и времени начала текущей и следующей программы. Если к информации нет доступа, отобразится соответствующее сообщение.

- После нажатия в режиме PC желтой кнопки **INFO** на пульте, отобразится время и дата, тип звука, формат экрана, а также источник принимаемого сигнала и разрешение экрана.

После включения телевизора, изменения канала, а также выхода из телетекста, отобразится номер и название канала.

*Примечание: После включения функции **Channel number** [Номер канала] в меню **Preferences**, номер канала будет отображаться постоянно (см. стр. 16).*

Увеличение

В режиме TV при помощи кнопок ◀ ▶ можно воспользоваться функцией изменения формата экрана, а также функцией увеличения. Доступные форматы с обозначенной функцией увеличения:

4/3 формат – изображение, выровненное по центру формата 4:3

14/9 zoom [с увеличением] – изображение, выровненное по центру формата letterbox 14:9

16/9 zoom [с увеличением] – изображение, выровненное по центру формата letterbox 16:9

16:9 zoom up [увеличенный формат 16:9] – изображение формата 16:9 с субтитрами

Cineraama – изображение широкоэкранный формата 4:3

16/9 формат – изображение широкоэкранный формата 16:9

В режимах **14/9 zoom**, **16/9 zoom**, а также **16/9 zoom up** можно временно поднимать и опускать изображение при помощи кнопок ▲ ▼.

В режиме PC доступен только формат **4/3** и **16/9**.

RU

List

01	BBC1
02	BBC2
03	ITV1
FAV 04	Channel 4
05	Channel 5
06	Sky One
FAV 07	TV Film Four
08	Sky Sports
09	MTV

To tune to the channel selected: OK
To display previous/next page: ◀ / ▶

Перечень каналов

Для отображения списка каналов нажмите зеленую кнопку **Zzz/LIST** на пульте. Список состоит из 11 страниц максимально и содержит название и номер каждого канала. На последней странице находятся устройства, подключенные к гнездам AV.

Список отображается на той странице, на которую был написан актуально просматриваемый канал или программа AV. Текущий канал или программа AV обозначена соответствующим значком. Заблокированные каналы и программы AV обозначены значком закрытого замка, временно разблокированные – значком открытого замка. При избранных каналах находятся буквы **FAV**.

Примечание: Больше информации о блокировке каналов находится в разделе, касающемся родительского контроля.

Чтобы просмотреть один из каналов актуально отображаемой страницы, выберите его, используя кнопки ▲ ▼, и нажмите **OK** или воспользуйтесь кнопками **PR-/PR+**. Можно ввести последнюю цифру номера канала (например, 5 для канала 25). Отобразится выбранный канал.

Для перехода на следующие страницы используйте ◀ ▶. Нажмите **EXIT**, чтобы выйти из меню.

«Замораживание» изображения (стоп-кадр)

Нажмите **OK**, чтобы заморозить актуальное изображение. После нажатия любой кнопки на пульте или панели телевизора функция аннулируется, а изображение вернется в нормальный режим.

Разряженные батареи

Когда батареи почти разряжены, после нажатия любой кнопки на пульте, на экране отобразится сообщение.

Следует поменять батареи и запрограммировать пульт снова.

Информация об устройстве

Нажмите кнопку **MENU**, чтобы открыть меню **OVERVIEW** [Обзор]. Выберите опцию **Contact us!** [Связаться с нами] и нажмите **OK**, чтобы подтвердить. Появится экран с адресом Интернет-витрины **Thomson Europe**, номером телефона технической помощи Helpline (в случае если она доступна – см. стр. 2), а также серийным номером телевизора.

Настройка звука

После нажатия кнопки **MENU** появится экран **OVERVIEW**. Выберите опцию **Sound** [Звук] и нажмите **OK**, чтобы подтвердить. Отобразится меню **Sound**, в котором находятся следующие опции:

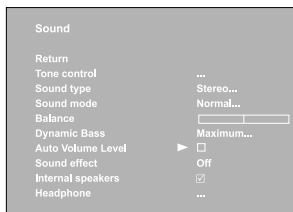

Tone control [контроль цветности]: доступ к меню **Tone control** (подробности см. ниже).

Примечание: Опция недоступна при приеме сигнала от источника AV, если в меню Sound mode выбрана позиция BBE VIVA.

Sound type [Тип звука]: выберите тип звука из списка, используя кнопки **◀ ▶**.

Подразумеваемый тип звука: **Automatic** для монофонических источников, **Stereo** для стереофонических источников, а также **Stereo** для источников AV.

Примечание: Выбор опции зависит от просматриваемого канала. См. таблицу 1 рядом.

Sound mode [режим звука]: Используя кнопки **◀ ▶** выберите режим со списка. Подразумеваемый режим – **BBE VIVA**.

Примечания:

- Выбор опции зависит от выбранного режима звука. См. таблицу 2 рядом.
- Благодаря технологии **BBE VIVA** можно получить эффект объемного звука (3D) на двух колонках, сохраняя при этом качество звука главной колонки (например, диалог).

Balance [Баланс]: Используя кнопки **◀ ▶**, настройте пропорцию громкости между левой и правой колонками.

Dynamic Bass [Глубокий бас]: функция увеличения уровня басов. Выберите опцию из списка, используя кнопки **◀ ▶**.

Примечание: Опция недоступна, если в меню Sound mode выбрана позиция BBE VIVA.

Auto Volume Level [Автоматический уровень громкости]: после установки флажка нажмем **OK** для всех каналов будет установлен одинаковый уровень громкости.

Sound effect [Звуковые эффекты]: использование звуковых эффектов. Выберите эффект из списка, используя кнопки **◀ ▶**.

Internal speakers [Внутренние динамики]: для выключения звука, раздающегося с динамиков, встроенных в телевизор, и подключения внешних динамиков, снимите отметку с флажка нажатием **OK**. После отключения внешних динамиков не забудьте установить флажок, чтобы направить звук на встроенные динамики (иначе не будет слышно никакого звука).

Headphone [Наушники]: доступ в меню настройки наушников (подробности в соответствующей части инструкции).

Нажмите кнопку **EXIT**, чтобы выйти из меню. Чтобы вернуться к меню **OVERVIEW**, выберите опцию **Return** [Возврат] и нажмите **OK**.

Tone control [Контроль цветности]:

Выберите опцию **Tone control** в меню **Sound** и нажмите **OK** для отображения меню. Содержание этого меню зависит от настроек опции **Sound mode** и **Sound effect** в меню **Sound**.

- Если не установлено **BBE VIVA** в опции **Sound mode**, а также не выбрано никакого эффекта в **Sound effect**, тогда в настоящем меню можно выбрать заводские настройки или определить собственные при помощи графического эквалайзера. В нем находятся следующие опции:

Sound preset [Набор настроек звука]: используя кнопки **◀ ▶**, выберите настройку соответствующую просматриваемой программе.

Personal содержит Ваши настройки графического эквалайзера.

Примечание: Опция Sound preset недоступна, если в меню Sound effect выбран какой-либо эффект.

Чтобы непосредственно перейти к списку набора настроек, нажмите красную кнопку **PRESETS** на пульте, выберите опцию **Sound preset** и одну из настроек из списка. Выбранный набор параметров используется для всех каналов и программ AV.

Frequency range [Частотный диапазон]: графический эквалайзер имеет семь полос частот. Выберите полосы, используя кнопки **◀ ▶**, и произведите соответствующую корректировку при помощи **▲ ▼**. Нажмите **OK**, чтобы подтвердить.

Примечание: Во время установки параметров эквалайзера, в опции Sound preset появится позиция Personal, выбранные настройки запишутся в качестве Ваших новых личных настроек.

1

Broadcast	Sound types
Mono	Automatic - Mono
Stereo	Mono - Stereo
Dual	Sound 1 - Sound 2
NICAM - 3	Sound 1 - Sound 2 - Sound 3
Analog AV	Stereo - Sound 1 - Sound 2

2

Sound type	Sound modes
Automatic	Normal - Wide - BBE VIVA
Mono	Normal - Wide - BBE VIVA
Stereo	Normal - Stereo wide BBE VIVA
Sound 1	Normal - Wide - BBE VIVA
Sound 2	Normal - Wide - BBE VIVA
Sound 3	Normal - Wide - BBE VIVA

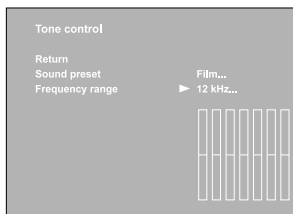

Сложные функции



• В остальных ситуациях в отображаемом меню находятся следующие опции:

Bass/Treble [низкий/высокий тон]: настройка уровня громкости звука кнопками **◀ ▶**.

Нажмите **EXIT**, чтобы выйти из меню. Чтобы вернуться в меню **Sound**, выберите опцию **Return** и нажмите **OK** для подтверждения.

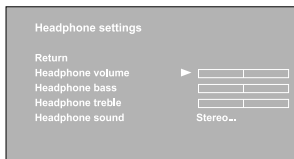

Headphone settings [Настройки наушников]:

Выберите опцию **Headphone** из меню **Sound** и нажмите **OK** для отображения меню. Доступны следующие опции:

Headphone volume [Громкость наушников], **Headphone bass** [Уровень басов в наушниках] а также **Headphone treble** [Уровень высоких тонов в наушниках]: настройка уровня громкости звука производится кнопками **◀ ▶**.

Headphone sound [Звук в наушниках]: выберите тип звука со списка, используя кнопки **◀ ▶**. Подразумеваемые типы звуков: **Automatic** для монофонических источников, **Stereo** для стереофонических источников а также **Stereo** для источников **AV**.

Нажмите **EXIT**, чтобы выйти из меню. Чтобы вернуться к меню **Sound**, выберите опцию **Return** и нажмите **OK** для подтверждения.

BBE VIVA является торговым знаком фирмы BBE Sound Inc.

RU

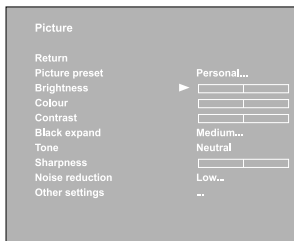

Режим TV

Настройка изображения

Благодаря меню настройки изображения можно получить изображение самого высокого качества, которое зависит от Ваших требований, типа просматриваемой программы и освещения помещения. Во время регулировки на экране отображается единственная выбранная опция, благодаря которой можно постоянно наблюдать изменения изображения. Полное меню отобразится снова при выборе другой опции или тогда, когда закончится регулировка настоящей опции.

Для отображения меню **OVERVIEW** нажмите кнопку **MENU**. Выберите опцию **Picture** [Изображение] и нажмите **OK**, чтобы подтвердить. В меню **Picture**, которое появится, находятся следующие опции:

Picture preset [Набор настроек изображения]: используя кнопки **◀ ▶** выберите настройки соответствующие просматриваемой программе.

Personal содержит параметры определенные пользователем для настроек **Brightness**, **Colour**, **Contrast**, **Black expand**, **Tone**, **Sharpness** а также **Noise reduction**.

Чтобы непосредственно перейти к списку настроек изображения, нажмите красную кнопку **PRESETS** на пульте, выберите опцию **Picture preset** и одну из настроек со списка. Выбранные настройки используются для всех каналов. Следует отдельно выбрать набор настроек для каждой программы AV.

Примечание: Функция доступна лишь в режиме TV.

Brightness [Яркость], **Colour** [Цветность], **Contrast** [Контрастность], **Tone** [Тон], **Sharpness** [Резкость]: подберите настройки согласно Вашим требованиям, используя кнопки **◀ ▶**.

Black expand [Расширение уровня черного]: благодаря функции возможен подбор яркости освещения к изображению. Выберите опцию со списка при помощи **◀ ▶**.

Noise reduction [Редукция шума]: повышает качество изображения при плохом приеме сигнала. Выберите опцию со списка при помощи **◀ ▶**.

Other settings [Другие настройки]: доступ в меню **Other settings** (подробности далее в инструкции).

Нажмите кнопку **EXIT**, чтобы выйти из меню. Для возврата в меню **OVERVIEW** выберите опцию **Return** и нажмите **OK**, чтобы подтвердить.

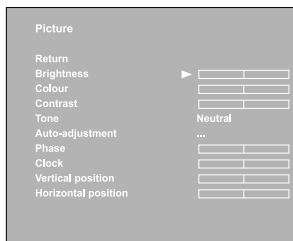

Режим PC

В режиме PC доступен ряд специальных функций:

Auto-adjustment [Автоматическая регулировка]: благодаря опции возможны автоматические настройки функции **Phase**, **Clock**, **Vertical position**, а также **Horizontal position**. Нажмите **OK** и удерживайте, пока не появится сообщение **Running** [Выполняется]. После использования настроек появится сообщение **Done** [Готово].

Phase [Стадия], **Clock** [Часы]: отрегулируйте настройки кнопками ◀ ▶ для улучшения качества изображения.

Vertical position [Вертикальное положение]: используя кнопки ◀ ▶, можно передвигать изображение на экране вверх и вниз. **Horizontal position** [Горизонтальное положение]: используя кнопки ◀ ▶, можно передвигать изображение на экране влево и вправо.

Other settings [Другие настройки]:

Примечание: Меню доступно лишь для каналов TV и программ AV.

Выберите опцию **Other settings** из меню **Picture** и нажмите **OK**. В меню **Other settings**, которое появится, находятся следующие опции:

Photo Mode [Режим фото]: повышает качество и стабильность стоп-кадра. После включения функции обнаруживаются неподвижные изображения и увеличение их разрешения. Для включения функции установите флажок и нажмите **OK**.

Примечание: Функция доступна лишь для определенных источников AV.

Film mode [Режим фильма]: обнаруживает является ли принимаемая программа фильмом и повышает качество изображения. Выберите опцию из списка, используя кнопки ◀ ▶.

Примечания:

- Подразумеваемой опцией является *Advanced*.
- Функция доступна лишь для определенных источников AV.

NTSC tint [Оттенок NTSC]: настройка оттенка изображения. Подберите настройки согласно требованиям, используя кнопки ◀ ▶.

Примечание: Функция доступна лишь для источника AV в системе NTSC.

Automatic format [Автоформатирование]: автоформатирование изображения. Чтобы включить функцию установите флажок нажатием **OK**.

Примечание: Функция доступна лишь для определенных источников AV.

Нажмите **EXIT**, чтобы выйти из меню. Чтобы вернуться в меню **Picture**, выберите **Return** и нажмите **OK** для подтверждения.

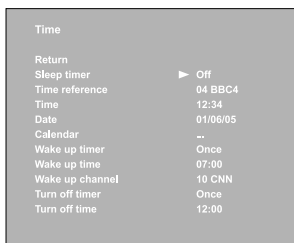

Настройка времени

В меню **Time** [Время] можно настроить время и дату в телевизоре, благодаря чему возможно программирование автоматического выключения или включения телевизора, а также просмотр календаря. Чтобы отобразить меню **OVERVIEW**, нажмите **MENU**. Выберите опцию **Time** и нажмите **OK**.

Настройка времени и даты

1. Выберите опцию **Time reference** [Пример времени].
2. Выберите канал с сигналом Телетекста (при помощи кнопок ◀ ▶, или вводя номер канала пронумерованными кнопками на пульте). Время и дата из Телетекста могут быть примером времени. На протяжении нескольких секунд появятся время и дата (в случае если они доступны на выбранном канале).
3. Если в настоящем Телетексте не содержится информация о текущем времени и дате, то эти данные не появятся в опциях **Time** и **Date**. В таком случае следует их ввести вручную.

Выберите опцию **Time** и введите время при помощи пронумерованных клавиш или ◀ ▶. В **Time reference** появится настройка --.

Выберите опцию **Date** и введите дату, используя пронумерованные клавиши в формате: DD/MM/RR.

Примечание: В случае перерыва в питании (отключение телевизора от источника питания или аварии электросети) происходит удаление введенного вручную времени и даты. Тогда нужно ввести данные заново. В такой ситуации советуем проверить, соответствует ли время в телевизоре времени на канале, который передает сигнал времени.

RU

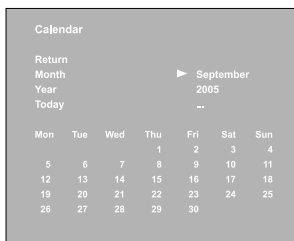

Использование календаря

В этом меню можно найти точную дату.

1. Выберите опцию **Calendar** [Календарь] и нажмите **OK**, чтобы подтвердить. Появится экран **Calendar**.
2. Выберите месяц из списка **Month**, используя кнопки ◀ ▶.
3. Выберите год из списка **Year**, используя кнопки ◀ ▶.

Отобразится календарь на данный месяц.

Чтобы показался календарь на текущий месяц, выберите опцию **Today** и нажмите **OK**. Если в телевизоре была настроена дата, автоматически будет выбран текущий день.

Программирование выключения

Можно запрограммировать таймер автоматического выключения телевизора, произведя настройку времени, после которого телевизор перейдет в режим ожидания или времени переключения телевизора в этот режим.

Настройка времени перехода телевизора в режим ожидания:

1. Выберите опцию **Sleep timer** [Таймер засыпания].
2. Используя кнопки ◀ ▶, настройте время, после которого телевизор автоматически перейдет в режим ожидания (максимум 4 часа, шаг -5 минут). Для выключения функции выберите **Off**.

Выбор времени перехода телевизора в режим ожидания:

1. Выберите опцию **Turn off timer** [Таймер выключения].
2. Используя кнопки ◀ ▶, выберите из списка **Once** [Один раз] или **Daily** [Ежедневно]. Для выключения функции выберите **Off**.
3. Выберите опцию **Turn off time** [Время выключения]. Используя пронумерованные клавиши или кнопки ◀ ▶, введите желаемое время перехода телевизора в режим ожидания.

Программирование включения

Благодаря этой функции можно настроить время запуска телевизора, например, затем, чтобы телевизор Вас разбудил.

1. Выберите опцию **Wake-up timer** [Будильник]. Используя кнопки **◀ ▶**, выберите со списка **Once** [Один раз] или **Daily** [Ежедневно]. Благодаря этому Вы сможете включить функцию будильника и перейти к соответствующим опциям. Для выключения функции выберите **Off**.
2. В опции **Wake-up time** [Подъем] введите время, используя пронумерованные клавиши или **◀ ▶**.
3. В **Wake-up channel** [Канал будильника] введите, используя пронумерованные клавиши или **◀ ▶**, номер того канала, который желаете, чтобы Вас разбудил. Можно также выбрать программу AV, нажимая кнопку **AV**. В таком случае следует запрограммировать устройство, подключенное к гнезду AV, чтобы оно также включилось.
4. Нажмите кнопку **EXIT**, чтобы выйти из меню. На экране появится сообщение, информирующее о том, что будильник запрограммирован. Для того, чтобы сообщение погасло, нажмите любую кнопку на пульте.
5. Чтобы включить функцию будильника, нажмите **⏻** на пульте, переключая телевизор в режим ожидания.

Если действие не будет прервано нажатием кнопки на пульте, телевизор автоматически включится в запрограммированное время. После включения телевизора:

- в нормальном порядке вы можете использовать все его функции;
- можете переключать телевизор в режим ожидания; в таком случае функция **Wake-up timer** выключится в этот же день;
- если выбранный канал или программа AV заблокированы, необходимо ввести код перед началом просмотра.

Родительский контроль

Функция родительского контроля способствует ограничению доступа детей к телевизору. Это означает то, что Вы можете блокировать кнопки и предотвращать включение некоторых каналов и/или программ AV. Можете также заблокировать меню **Time**, чтобы избежать модификации запрограммированных Вами настроек таймера автоматического выключения или будильника. Можете запретить доступ в меню **Installation**, избегая настройки каналов без Вашего согласия. Все эти функции охраняются PIN-кодом.

Нажмите **MENU**, чтобы отобразить меню **OVERVIEW**. Выберите опцию **Parental control** [Родительский контроль] и нажмите **OK**, чтобы подтвердить. Следуйте инструкциям, отображаемым в меню.

Определение PIN-кода

Чтобы использовать функции в меню **Parental control**, сначала следует определить 4-цифровой PIN-код:

1. В меню **Parental control** выберите опцию **PIN code** [PIN-код]. Введите код, используя пронумерованные клавиши. На экране вместо цифр появятся звездочки.

2. Для подтверждения кода следует его ввести заново.

Примечание: Выберите код, который Вы легко сможете запомнить.

Теперь можете пользоваться функциями родительского контроля.

*Примечание: Для того, чтобы после включения функции родительского контроля войти в меню **Parental control**, необходимо вписать PIN-код.*

Чтобы изменить PIN-код, выберите опцию **PIN code**. Введите новый код, используя пронумерованные клавиши. Чтобы подтвердить код, следует его ввести заново.



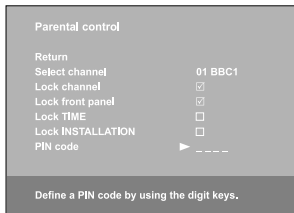

Блокировка канала или программы AV

1. В меню **Parental control** выберите опцию **Select channel** [Выбрать канал]. Используя кнопки ◀ ▶ или пронумерованные клавиши, выберите канал, который желаете заблокировать. Чтобы перейти к программам AV, используйте кнопки ◀ ▶ или нажимите AV.
2. Нажимая **OK**, установите флажок в опции **Lock channel** [Блокировка канала].
Примечание: Функция доступна только после установки кода.

Чтобы разблокировать канал или программу AV, перейдите в меню **Parental control**, введя код, выберите опцию **Lock channel** и снимите отметку с флажка нажатием **OK**. Нажмите **EXIT**, чтобы выйти из меню.

Блокировка кнопок на телевизоре

В меню **Parental control** выберите опцию **Lock front panel** [Блокировка передней панели] и установите флажок нажатием **OK**.

Примечание:

- Функция доступна только после установки кода.
- Для использования телевизора необходим пульт.

Чтобы снять блокаду, войдите в меню **Parental control**, введя код, выберите опцию **Lock front panel** и снимите отметку с флажка, нажимая **OK**. Нажмите **EXIT**, чтобы выйти из меню.

Блокировка меню Time

В меню **Parental control** выберите опцию **Lock TIME** [Блокировка меню настройки времени] и установите флажок, нажимая **OK**.

Примечания:

- Функция доступна только после установки кода.
- Чтобы войти в меню **Time**, когда эта функция включена, необходимо вписать PIN-код.

Чтобы снять блокаду, введите PIN-код и войдите в меню **Parental control**, выберите опцию **Lock TIME** и снимите отметку с флажка, нажимая **OK**. Нажмите **EXIT**, чтобы выйти из меню.

Блокировка меню Installation

В меню **Parental control** выберите опцию **Lock INSTALLATION** [Блокировка меню установки] и установите флажок, нажимая **OK**.

Примечания:

- Функция доступна только после установки кода.
- Чтобы войти в меню **Installation**, когда эта функция включена, необходимо подать PIN-код.

Для снятия блокады введите PIN-код и войдите в меню **Parental control**, выберите опцию **Lock INSTALLATION** и снимите отметку с флажка, нажимая **OK**. Нажмите **EXIT**, чтобы выйти из меню.

Операции (режим TV)

- Для просмотра заблокированного канала или программы AV следуйте инструкции отображаемой на экране. Функция блокировки включится после переключения телевизора в режим ожидания. В списке программ, каналы и/или программы AV, которые временно разблокированы, обозначены значком открытого замка.
- Если Вы забыли PIN-код, можете его аннулировать: Переключите телевизор в режим ожидания, а затем одновременно нажимайте кнопку **VOL** ◀ на телевизоре и **EXIT** на пульте, удерживайте 5 секунд. Эта процедура возможна даже в случае блокады кнопок телевизора.

Настройка телевизора по своему усмотрению

Preferences [Предпочтения]

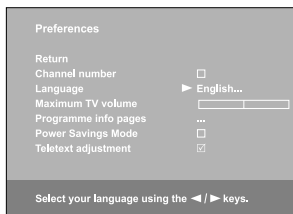

Можно настраивать некоторые функции. Настройки остаются в силе до тех пор, пока не будут произведены никакие изменения.

Нажмите **MENU**, чтобы отобразить **OVERVIEW**. Выберите опцию **Installation** [Установка] и нажмите **OK**, чтобы подтвердить. Выберите опцию **Preferences** [Предпочтения] в меню **Installation** и нажмите **OK**. В меню **Preferences** находятся следующие опции:

Channel number [Номер канала]: после установки флажка (кнопка **OK**) номер просматриваемого канала будет отображаться постоянно.

Language [Язык]: используя кнопки **<** **>**, выберите со списка язык меню.
Примечание: Выбранный язык автоматически употребляется на всех экранах меню.

Maximum TV volume [Максимальный уровень громкости телевизора]: настройте максимальный уровень громкости, используя кнопки **<** **>**. Чтобы прослушать максимальный уровень настроенной громкости, нажмите **OK** и удерживайте несколько секунд.

Programme info pages [Страницы информации о программах]: если изменилась настройка страница с программой TV в Телетексте, то благодаря данной опции можно вернуть заводские настройки страниц. Нажмите **OK** и удерживайте до тех пор, пока не появится сообщение **Running** [Выполняется]. После окончания настройки отобразится сообщение **Done** [Готово].

Power Savings Mode [Режим энергосбережения]: после включения данной функции при пятиминутном отсутствии сигнала на выбранном канале или отсутствии программы AV, телевизор автоматически переходит в режим ожидания. Для включения функции установите флажок, нажимая **OK**.

Teletext adjustment [Настройка телетекста]: прибегайте к этой функции в следующих ситуациях:

- После автоматической установки отсутствуют названия некоторых каналов. Установите флажок или снимите отметку, нажимая **OK**, и запустите автоматическую установку заново.
- Подзаголовки телетекста невидимы или не изменяются. Установите флажок или снимите отметку, нажимая **OK**, и перейдите к странице Телетекста содержащей подзаголовки.
- Не отображаются некоторые строки Телетекста. Установите флажок или снимите отметку, нажимая **OK**, и обратно войдите на страницу Телетекста.

Флажок установлен по умолчанию.

Нажмите **EXIT**, чтобы выйти из меню. Для возврата в меню **Installation** выберите опцию **Return** [Возврат] и нажмите кнопку **OK**.

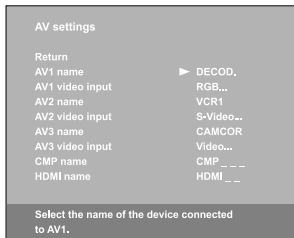

Конфигурация гнезд AV

Конфигурацию телевизора следует производить в зависимости от того, какая аппаратура будет к нему подключена.

Нажмите кнопку **MENU**, чтобы отобразить **OVERVIEW**. Выберите опцию **Installation** [Установка] и нажмите **OK**, чтобы подтвердить. Появится меню **Installation**. Выберите опцию **AV settings** [Настройки AV] и нажмите **OK**, чтобы подтвердить. Чтобы сконфигурировать гнезда AV, руководствуйтесь сообщениями на экране и нижеописанными инструкциями.

AV1 name [Название AV1]: при помощи кнопок ◀ ▶ выберите из списка название подключенного к этому гнезду устройства. Если название, введенное производителем, Вас не устраивает, выберите **AV1_ _ _** и введите другое название, согласно сообщениям на экране.

AV1 video input [Видео-вход AV1]: при помощи кнопок ◀ ▶ выберите из списка тип видеосигнала передаваемого устройством, подключенным к гнезду AV1.
Примечание: Если после подключения игровой приставки, не отображается никакое изображение, выберите опцию RGB.

Повторите данную процедуру, чтобы сконфигурировать гнездо AV2.

AV3 name [Название AV3]: при помощи кнопок ◀ ▶ выберите из списка название устройства, подключенного к гнезду AV3. Если в списке нет такого устройства, выберите **AV3_ _ _** и введите название устройства, руководствуясь сообщениями на экране.

AV3 video input [Видео-вход AV3]: при помощи кнопок ◀ ▶ выберите со списка тип видеосигнала, передаваемого устройством, подключенным к гнезду AV3.

CMP name [Название CMP]: при помощи кнопок ◀ ▶ выберите из списка название устройства, подключенного к гнезду. Если в списке нет такого устройства, выберите **CMP_ _ _** и введите другое название, руководствуясь сообщениями на экране.

HDMI name [Nazwa HDMI]: при помощи кнопок ◀ ▶ выберите из списка название устройства, подключенного к гнезду. Если в списке нет такого устройства, выберите **HDMI_ _** и введите название, руководствуясь сообщениями на экране.

Нажмите **EXIT**, чтобы выйти из меню. Для возврата в меню **Installation**, выберите опцию **Return** [Возврат] и нажмите кнопку **OK**.

RU

Воспроизведение файлов с карты памяти

Вставьте карту в соответствующий разъем или подключите считывающее устройство USB-карты к соответствующему гнезду на боковой панели телевизора. В случае необходимости нажмите кнопку **MENU**, чтобы отобразить **OVERVIEW**. Выберите опцию **Memory card** [Карта памяти] и нажмите **OK**, чтобы подтвердить. Отобразится список поддерживаемых форматов. Доступны только те форматы файлов, которые находятся на актуально считываемой карте.

1. При помощи кнопок **▲ ▼** выберите формат файла, который желаете воспроизводить и нажатием **OK** подтвердите выбор. Появится экран. С левой стороны экрана отобразится список папок/файлов.
2. При помощи кнопок **▲ ▼** выберите папку/файл и нажатием **OK** подтвердите выбор. Затем нажмите **▶**, чтобы перейти к режимам воспроизведения указанным с правой стороны экрана.
3. При помощи кнопок **▲ ▼** выберите соответствующий режим и нажатием **OK** подтвердите выбор. Доступны следующие режимы воспроизведения:

Standard Play [Стандартное воспроизведение]

- Folder [Папка]: воспроизведение всех подпапок и файлов в данном формате в очередности их записи на карте;
- File [Файл]: воспроизведение начинается с данного файла.

Play All [Воспроизводить все]

Воспроизведение всех файлов во всех папках в очередности их записи на карте.

Random Folder [Воспроизведение в произвольном порядке папки]

- Folder [Папка]: воспроизведение файлов выбранной папки в произвольном порядке.
- File [Файл]: воспроизведение выбранного файла, а затем других файлов выбранной папки в произвольном порядке.

Random All [Воспроизводить в произвольном порядке все]

Воспроизведение всех файлов во всех папках в произвольном порядке.

Repeat Folder/File [Повторить папку/файл] (mp3, WMA)

Повтор воспроизведения выбранной папки или файла.

Repeat [Повтор] (JPEG, MPEG, DivX а также воспроизведение mp3 и JPEG файлов)

Повтор воспроизведения выбранной папки.

Во время воспроизведения на экране отображаются данные, зависящие от типа файла (см. рядом).

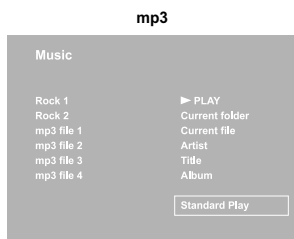

JPEG i mp3 + JPEG

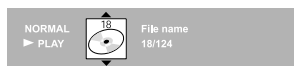

MPEG + DivX



Одновременное воспроизведение mp3 и JPEG -файлов

Если на карте записаны mp3 и JPEG -файлы, можно одновременно воспроизводить оба типа файлов, получая таким образом слайд-шоу со звуковым сопровождением. Для получения вышеописанного эффекта выберите со списка форматов файлов опцию **BOTH** [Оба].

Появится только список папок/файлов JPEG. Воспроизведение mp3-файлов начнется с первого файла в первой папке.

Сложные функции

Teletext (Телетекст)

Teletext (Телетекст) или иначе Телезагазета – это сервис, который во многих странах предоставляется под разными названиями (TOP Text, Fasttext, FLOF text, Videotext). Это бесплатная услуга телевизионных станций. Благодаря ей можно получить многообразную информацию, например, сводку погоды, спортивные результаты, новости, результаты игр, и т.п. Информация предоставляется в форме тематически размещенных страниц, на которых отдельные темы помечены определенным цветом. Доступ к информации осуществляется с помощью кнопок соответственного цвета, расположенных на пульте дистанционного управления.

Включение Телетекста

Нажмите фиолетовую кнопку **TEXT** на пульте. Телетекст покажет последнюю просматриваемую страницу, а если поменялся канал – страницу индекса (обычно стр. 100). Если на данном канале нет сигнала телетекста, появится соответствующее сообщение.

Чтобы отобразить данную страницу, введите ее 3-цифровой номер или воспользуйтесь кнопками **PR-/PR+**. Страница появится через несколько минут. Введенный номер будет иметь цвет:

- красный, если данная страница не существует,
- белый, если данная страница обнаружена,
- зеленый, если для данной страницы обнаружены подстраницы,
- желтый, если страница существует, но еще не обнаружена.

Если текущая страница содержит подстраницы, тогда ее номер отображается зеленым цветом. В этом режиме благодаря нажатию кнопки **◀ ▶** возможно перемещение между доступными подстраницами.

Можно выбрать конкретный номер подстраницы, нажимая **0**, чтобы войти в режим непосредственного перехода к подстранице. Появится сообщение: **120 - - - -**. Можно ввести четырех цифровую номер подстраницы (например, 0003) используя пронумерованные клавиши.

Навигатор

В режиме навигатора при помощи кнопок **▲ ▼** можно выбрать одну из следующих функций:

Stop

Некоторые данные содержатся в подстраницах, отображаемых автоматически одна за другой. Чтобы остановить просмотр страниц, выберите **STOP** и нажмите **OK**. Чтобы информация передеигалась снова, нажмите **OK**. Если после нажатия **STOP** значок меняет цвет, это значит, данная страница не содержит подстраниц.

Скрытые ответы

Чтобы открыть скрытые ответы (например, в играх), выберите **?** и нажмите **OK**. Чтобы снова скрыть ответы, нажмите **OK** еще раз.

Увеличение

Выберите **⌂** и нажмите кнопку **OK**: один раз – для увеличения верхней части экрана, второй раз – для увеличения нижней части и третий раз – чтобы вернуться к нормальному размеру.

Смешанное отображение

Выберите **⌂** и нажмите **OK**, чтобы отобразить Телетекст с правой стороны экрана. Используя кнопку **TEXT** можно переходить с Телетекста на полном экране на Телетекст, отображаемый в смешанном режиме.

Другие функции телетекста

Последние новости

После обнаружения последних новостей, иконка **⌂** в навигаторе изменится на **N**. Выберите новую иконку и нажмите **OK**, чтобы просмотреть новость. В случае использования функции обновления [update], включается функция телетекста и появляется новая информация.

Субтитры

Некоторые каналы имеют субтитры к программам. Номера соответствующих страниц перечисляются на главной странице телетекста.

Чтобы просмотреть субтитры, включите функцию телетекста, найдите номер страницы с субтитрами и введите его. После того, как страница будет найдена, на фоне изображения данной TV программы появятся субтитры. Через несколько секунд выключится навигатор. Для того, чтобы он появился снова, нажмите фиолетовую кнопку **TEXT**.

Страница тревоги

В некоторых странах (например, в Испании и странах Бенилюкса) можно ввести время отображения определенных страниц телетекста (страницы тревоги).

Для этого найдите соответствующую страницу тревоги и войдите в режим введения номера подстраниц. Вместо номера подстраницы введите время (например, 1705 – для 17:05) и нажмите **EXIT**. Страница исчезнет и появится снова в определенное время, если прежде Вы не измените канал или не выключите телевизор.

Непосредственный доступ

Кнопки: желтая и голубая на пульте позволяют переходить к страницам, номера которых внизу экрана отображаются желтым или голубым цветом.

Fasttext (FLOF)

Внизу экрана телетекста в режиме Fasttext (Набор текста) отображается полоса информации, разделенная на цветные части, соответствующие темам, к которым можно переходить нажатием кнопки определенного цвета. Таким образом, могут отображаться другие темы.

TOPtext

TOPtext – полоса внизу страницы, разделенная на два цветных сегмента (желтый и голубой). Голубой сегмент содержит тему, к которой можно перейти непосредственно используя голубую кнопку. В голубой части появится следующая тема.

Желтый сегмент содержит артикль, к которому можно перейти непосредственно используя желтую кнопку. В желтой части появится следующий артикль.

Запись страницы с программой

Если радиовещательная станция изменила систему телетекста, Вы можете записать новые страницы с программой, чтобы в дальнейшем иметь возможность проверки информации после нажатия кнопки **GUIDE** (см. стр. 8).

Для этого перейдите к странице с программой на текущий день и выберите функцию **?** в навигаторе. Нажмите **OK** и удерживайте до тех пор, пока внизу экрана не появится сообщение **Store for programme info: OK. Reset: 0'** [Запись информации о программе: OK. Reset: 0]. Нажмите **OK**.

Чтобы выйти из телетекста, нажмите **EXIT**.

Дополнительная информация

RU

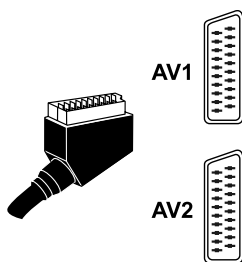

Гнезда

Гнездо SCART AV1 (вход-выход) на тыльной панели телевизора

К настоящему гнезду можно подключать ряд устройств, видеомагнитофоны, видеокамеры (VHS, S-VHS, 8 мм или Hi 8), декодеры, спутниковые тюнеры, DVD-проигрыватели, игровые приставки, а также устройства передающие сигнал RGB.

Гнездо SCART AV2 (вход) на тыльной панели телевизора

К настоящему гнезду можно подключать такие устройства, как видеомагнитофоны и видеокамеры (VHS, S-VHS, 8 мм или Hi 8).

Гнезда RCA AV3 (аудио+видео вход) на боковой панели телевизора

Обычно к этим гнездам подключаются видеокамеры (VHS и 8 мм).

Гнезда RCA AV3 (аудио вход + S) на боковой панели телевизора

Обычно к этим гнездам подключаются видеокамеры (S-VHS или Hi 8 мм).

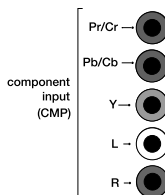

Входные гнезда CMP (типа компонент Y Pb/Cb Pr/Cr) + аудио гнезда RCA на тыльной панели телевизора

К этим гнездам можно подключить DVD-проигрыватель. Компонентное гнездо автоматически обнаруживает тип передаваемого сигнала: компонентно-разностный (YPrPb) или прогрессивный (YCrCb).

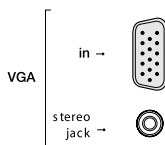

VGA

Вход VGA (15-pin) + аудио гнездо на тыльной панели телевизора

К этим гнездам можно подключить компьютер.

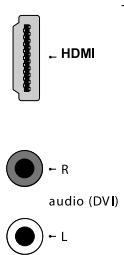

Вход HDMI (или гнездо DVI + аудио RCA) на тыльной панели телевизора

К этому гнезду можно подключить компьютер с установленной совместимой видео картой, некоторые DVD-проигрыватели, а также декодер цифрового спутникового телевидения с высоким разрешением. Гнездо обеспечивает очень высокое качество передачи видео и аудио сигналов. Чтобы подключить устройство к гнезду DVI, можно использовать гнездо HDMI и аудио гнезда RCA. В таком случае гнездо HDMI принимает видео сигнал, а гнезда RCA – аудио. Необходим кабель HDMI-DVI.

Примечания:

- Не подключайте к гнезду устройства с аналоговыми сигналами RGB.
- Гнездо HDMI совместимо с форматом HDCP.

HDMI, логотип HDMI, а также High-Definition Multimedia Interface являются товарными знаками или зарегистрированными товарными знаками фирмы HDMI Licensing LLC.

Чтобы на подключенном устройстве появилось изображение, нажмите кнопку **AV** на пульте: один раз – для выбора AV1, второй раз – для выбора AV2 и т.д. Для некоторых устройств (подключенных к гнезду SCART), выбор производится автоматически.

Дополнительная информация

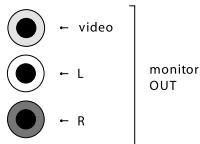

Аудио выход RCA на тыльной панели телевизора

К этим гнездам можно подключить стереофонический усилитель, систему hi-fi или колонки с усилителем (см. ниже).

Аудио + видео выходы RCA на тыльной панели телевизора

К этим гнездам можно подключить усилитель системы домашнего кинотеатра.

Вход USB на боковой панели телевизора

К этому гнезду можно подключить считывающее устройство карт памяти для карт, содержащих mp3, WMA, JPEG, MPEG и/или DivX файлы. Совместимая технология с массовой памятью, имеющей соединения USB 1.1 и USB 2.0:

- считывающее устройство карт памяти flash
- память USB типа flash
- MP3-проигрыватели из встроенной flash памятью
- mp3- проигрыватели с жестким диском и собственной системой питания
- большинство цифровых камер
- некоторые мобильные телефоны
- жесткий диск со встроенной системой питания (поддержка систем FAT 12 и FAT 16 файлов).

Поддерживаются системы файлов: FAT 8, FAT 12 и FAT 16. Системы NTFS не поддерживаются.

Вход карты памяти на боковой панели телевизора

В эти гнезда можно вставить карту памяти.

Поддерживаются следующие форматы: SM, SD, MMC, MS, MS Pro, XD, CF а также MD.

Подключение активных колонок или усилителя

Аудио гнезда RCA на боковой панели телевизора позволяют подключать активные колонки (со встроенным усилителем) или усилитель.

Подключите левую колонку к гнезду RCA L, а правую – к RCA R.

Для подключения усилителя, следует подключить левое гнездо RCA (L) к входу L усилителя, а правое гнездо RCA (R) к входу R усилителя.



Подключение наушников

Для подключения наушников или стереофонического набора воспользуйтесь соответствующим гнездом на боковой панели телевизора. На стр. 11 находится описание регулировки громкости наушников.

Подключение видеомэгнитофона

Советуем подключать видеомэгнитофон через SCART, которое обеспечивает оптимальное качество изображения и звука. Также можно подключить видеомэгнитофон к телевизору при помощи антенного гнезда.

В последнем случае сначала включите видео и запустите кассету. Затем при помощи опции **Automatic update** [Автоматическое обновление] в меню **Automatic installation** [Автоматическая установка] найдите соответствующий для видеомэгнитофона канал (ознакомьтесь с нужным разделом в инструкции). Лучше всего запрограммировать видеомэгнитофон на канале 99, что обеспечит повышенное качество изображения во время воспроизведения и в режиме остановки.

Модели 27" и 32": настенный кронштейн для установки телевизора не прилагается к комплекту. Параметры опциональных кронштейнов указаны в нижеследующей таблице.

27"	32"	37"
ADA594	ADA595	–
VESA 200x100	VESA 200x100	VESA 600x200

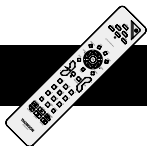

Список кодов

VCR

AIWA	2053, 2061, 2062, 2065, 2072, 2074, 2089, 2094, 2095
AKAI	2021, 2022, 2033, 2034, 2049, 2050, 2054, 2068, 2074, 2090, 2095
AKURA	2074, 2081
ALBA	2009, 2026, 2042, 2048, 2051, 2054, 2059, 2060, 2062, 2065, 2068, 2081, 2087, 2090, 2092, 2093, 2094, 2095
AMBASSADOR	2009, 2068
AMSTRAD	2048, 2057, 2058, 2065, 2081, 2087
ANITECH	2026, 2081
ANSONIC	2066
ASA	2012, 2028, 2072
AUDIOSONIC	2087
AUDIOTON	2068
BAIRD	2031, 2065, 2074, 2082, 2087
BLAUPUNKT	2002, 2004, 2008, 2035, 2039, 2044, 2045, 2067, 2071, 2083, 2085
BRANDT	2037, 2055, 2074, 2091, 2098
BUSH	2026, 2042, 2048, 2051, 2059, 2060, 2062, 2065, 2081, 2087, 2088, 2090, 2092, 2093, 2094, 2095
CARREFOUR	2077
CASIO	2065
CATHAY	2087
CGE	2065, 2074
CIMLINE	2026, 2081
CLATRONIC	2009, 2068, 2081
CONDOR	2009, 2068, 2087
CROWN	2009, 2026, 2048, 2068, 2081, 2087
CYRUS	2028
DAEWOO	2009, 2048, 2068, 2077, 2087, 2095
DANSAL	2026, 2081, 2087
DAYTRON	2087
DECCA	2028, 2065, 2074, 2080
DENON	2015
DUAL	2065, 2074, 2087
DUMONT	2028, 2031, 2032, 2065, 2082
ELBE	2013, 2073, 2087
ELCATECH	2026, 2081
ELIN	2086
ELTA	2081, 2087
EMERSON	2077, 2081
ESC	2047, 2048, 2068, 2086, 2087
EUROPHON	2068
FERGUSON	2029, 2055, 2065, 2074, 2091, 2098
FIDELITY	2065, 2081
FINLANDIA	2028, 2031, 2065, 2075, 2079, 2082
FINLUX	2015, 2028, 2031, 2032, 2065, 2075, 2082
FIRSTLINE	2012, 2016, 2017, 2026, 2042, 2072, 2075, 2076, 2077, 2081, 2088, 2094
FISHER	2018, 2019, 2023, 2031, 2068, 2073, 2078, 2082
FRONTECH	2009, 2068
FUJITSU	2065
FUNAI	2065
GBC	2068
GEC	2028
GENEXXA	2082
GOLDHAND	2026, 2081
GOLDSTAR	2012, 2043, 2065, 2072
GOODMANS	2009, 2012, 2024, 2026, 2048, 2065, 2068, 2072, 2081, 2086, 2087, 2088, 2094, 2095
GRAETZ	2031, 2047, 2074, 2082, 2086
GRANADA	2018, 2028, 2031, 2065, 2067, 2072, 2075, 2079, 2082, 2086
GRANDIN	2012, 2026, 2065, 2068, 2072, 2081, 2087
GRUNDIG	2002, 2004, 2005, 2008, 2026, 2028, 2039, 2041, 2044, 2051, 2067, 2085, 2091, 2012, 2072, 2087
HANSEATIC	2012, 2072, 2087
HARWOOD	2081
HCM	2026, 2051, 2081
HINARI	2003, 2026, 2047, 2051, 2062, 2066, 2074, 2081, 2087, 2088, 2095

HISAWA	2095
HITACHI	2003, 2015, 2032, 2036, 2046, 2047, 2065, 2066, 2074, 2075, 2082, 2086, 2065, 2086
IMPERIAL	2003, 2066, 2086
INGERSOL	2068, 2081, 2086, 2087
INNO HIT	2072, 2081
INTERBUY	2028, 2082
INTERFUNK	2065, 2072, 2087, 2094
INTERVISION	2072, 2081
IRRADIO	2009, 2012, 2018, 2031, 2033, 2047, 2048, 2063, 2074, 2082, 2086, 2068, 2072, 2087
ITT	2006, 2025, 2029, 2040, 2041, 2063, 2074, 2080
ITV	2026, 2081
JVC	2033, 2042, 2061, 2072, 2081, 2090, 2094
KAISUI	2074
KENDO	2094, 2095
KENWOOD	2078
KNEISSEL	2048
KUBA	2065, 2072
LENCO	2003, 2004, 2012, 2028, 2035
LG	2066, 2067, 2072, 2083, 2097
LOEWE	2003, 2047, 2066, 2081, 2086
LOEWE OPTA	2087
LOGIK	2016, 2018, 2020, 2024, 2031, 2033, 2076, 2078, 2079, 2081, 2082
LUMATRON	2013, 2065, 2072
LUXOR	2002, 2004, 2024, 2028, 2067, 2073
M ELECTRONIC	2003, 2011, 2030, 2038, 2042, 2061, 2062, 2065, 2066, 2072, 2086, 2094, 2095
MARANTZ	2094
MATSUI	2065, 2072, 2073
MEDION	2012, 2018, 2031, 2065, 2072, 2078, 2079, 2082
M-ELECTRONIC	2002, 2004, 2012, 2035, 2039, 2045, 2067, 2083, 2085, 2097
MEMOREX	2065
METZ	2004, 2008, 2039, 2085
MIGROS	2016, 2025, 2027, 2028, 2076, 2080
MINERVA	2026, 2065, 2068, 2081, 2082
MITSUBISHI	2065
MULTITECH	2083
MURPHY	2013, 2014, 2025, 2073, 2074, 2080
NATIONAL	2028, 2067, 2074
NEC	2026, 2065, 2081, 2095
NECKERMANN	2068, 2081, 2087
NESCO	2018, 2031, 2033, 2047, 2074, 2075, 2079, 2082, 2086, 2087, 2090
NIKKAI	2052, 2055, 2063, 2074, 2084, 2091, 2099
NOKIA	2065, 2074, 2079, 2082
NORDMENDE	2054, 2061, 2081, 2087, 2090, 2094
OCEANIC	2003, 2011, 2030, 2042, 2059, 2060, 2061
OKANO	2062, 2066, 2092, 2093, 2094, 2095
ORION	2065
ORSON	2012, 2026, 2065, 2072, 2081
OSAKI	2088
OSUME	2092, 2093
OTAKE	2028
OTTO VERSAND	2004, 2012, 2026, 2066, 2067, 2072, 2074, 2081, 2086, 2090
PALLADIUM	2035, 2044, 2045, 2083, 2097
PANASONIC	2011, 2066, 2076
PATHE CINEMA	2074
PATHE MARCONI	2015, 2032
PENTAX	2065
PERDIO	2013, 2073, 2081
PHILCO	2028, 2063, 2067
PHILIPS	2028
PHONOLA	2025, 2028, 2046, 2075, 2080
PIONEER	2009, 2068, 2087
PORTLAND	2065
PRINZ	



Список кодов

DVD

PROFEX	2056
PROFI-TRONIC	2086
PROLINE	2051, 2065, 2088
PYE	2028
QUELLE	2028, 2067
RADIOLA	2028
REX	2063, 2074
RFT	2068, 2081
ROADSTAR	2012, 2026, 2047, 2048, 2072, 2081, 2086, 2087
SABA	2040, 2041, 2052, 2055, 2063, 2074, 2091
SAISHO	2003, 2011, 2030, 2038, 2042, 2066, 2094
SALORA	2016, 2018, 2033, 2076, 2082
SAMSUNG	2047, 2064, 2086, 2096
SANSUI	2025
SANWA	2066
SANYO	2018, 2031, 2078, 2079, 2082
SBR	2028
SCHAUB LORENZ	2031, 2065, 2074, 2082
SCHNEIDER	2026, 2028, 2065, 2072, 2081, 2086, 2087
SEG	2047, 2056, 2081, 2086, 2087
SEI	2003, 2028
SEL-SINUDYNE	2066
SELECO	2068, 2072, 2074
SENTRA	2009, 2068, 2081, 2088
SHARP	2020, 2024, 2079
SHINTOM	2026, 2031, 2081, 2082
SHIVAKI	2072
SHORAI	2003, 2066
SIEMENS	2002, 2004, 2008, 2012, 2023, 2028 2031, 2039, 2067, 2072, 2082, 2085
SINGER	2017
SINUDYNE	2003, 2028, 2066
SOLAVOX	2009
SONITRON	2078
SONOKO	2087
SONOLOR	2018, 2024, 2079
SONTEC	2012, 2072
SONY	2007, 2010, 2069, 2070, 2071
STARLITE	2072, 2082
STERN	2087
SUNKAI	2061, 2094
SUNSTAR	2065
SUNTRONIC	2065
SUPRA	2072, 2086
SYMPHONIC	2065, 2081
TANDBERG	2087
TASHIKO	2065, 2072, 2079, 2086
TATUNG	2028, 2065, 2074, 2076, 2079
TEAC	2065, 2074, 2087
TEC	2009, 2068, 2081, 2087
TECHNICS	2035, 2044
TELEAVIA	2074
TELEFUNKEN	2037, 2055, 2063, 2074, 2091, 2098, 2100
TELETECH	2081, 2087
TENSAI	2056, 2065, 2066, 2072, 2081
THOMSON	2000, 2001, 2063, 2074, 2091, 2098, 2099
THORN	2011, 2029, 2031, 2072, 2074, 2082
TOSHIBA	2016, 2017, 2028, 2063, 2074, 2076, 2077
TOWADA	2056, 2081
UHER	2047, 2072, 2086
ULTRAVOX	2021, 2087
UNITECH	2086
UNIVERSUM	2004, 2008, 2012, 2021, 2028, 2033, 2039, 2047 2057, 2065, 2067, 2072, 2085, 2086, 2094
YOKO	2009, 2047, 2068, 2072, 2081, 2086

AKAI	3006
DENON	3002, 3009
JVC	3016
KENWOOD	3002, 3005, 3014
MAGNAVOX	3010
MICROMEGA	3021
MITSUBISHI	3011
ONIKYO	3010
OPTIMUS	3020
PANASONIC	3002, 3009
PHILIPS	3010, 3018, 3021
PIONEER	3020, 3022
SAMSUNG	3017
SONY	3004, 3013
TECHNICS	3009
THOMSON	3000, 3012, 3015, 3019
TOSHIBA	3003, 3010
XBOX	3012
YAMAHA	3009
ZENITH	3010

КАБЕЛЬНЫЕ РЕСИВЕРЫ

ALCATEL	5025, 5026
BT CABLE	5004
CABLETIME	5007, 5010, 5014, 5019, 5021, 5023
FILMNET CABLECRYPT	5022
FRANCE TELECOM	5024, 5027, 5029
GENERAL INSTRUMENT	5020
GRUNDIG	5013
JERROLD	5002, 5008, 5017, 5020
MACAB	5024
M-NET	5022
NOKIA	5015
PHILIPS	5024, 5028, 5029
PIONEER	5005
SAGEM	5016, 5024
SALORA	5011
SCIENTIFIC ATLANTA	5003, 5009
TELE+I	5012, 5022
TELEPIU	5022
UNITED CABLE	5002, 5017
VIDEOWAY	5006, 5018
VISIOPASS	5024, 5029
WESTMINSTER CABLE	5004

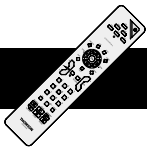

Список кодов

СПУТНИКОВЫЕ РЕСИВЕРЫ

AB SAT	5079
AKAI	5091
ALBA	5032, 5063, 5093
ALLSAT	5037, 5043, 5091
ALLTECH	5066
ALPHA	5091
ALTAI	5052
AMPERE	5052
AMSTRAD	5035, 5046, 5052, 5067, 5069, 5073, 5080, 5092
ANKARO	5044, 5047, 5094
ANITRON	5032, 5043, 5063
APOLLO	5032
ARCON	5071
ARMSTRONG	5091
ASA	5053
ASAT	5091
AST	5048
ASTRA	5033, 5050, 5057
ASTRO	5041, 5063, 5094, 5095
AUDIOTON	5063
BEST	5094
BLAUPUNKT	5041
BRAIN WAVE	5049, 5071
BSKYB	5080
BT SATELLITE	5072
BUSH	5037, 5043, 5093
CAMBRIDGE	5031, 5068
CANAL SATELLITE	5088, 5096
CHANNEL MASTER	5093
CITYCOM	5077
CLATRONIC	5049
COMTEC	5047, 5051
CONDOR	5033, 5094
CONRAD	5033, 5060, 5061, 5094
CONTEC	5051, 5061
DAEWOO	5032
DANSAT	5037, 5043
D-BOX	5083
DNR	5071
DNT	5052, 5091
ECHOSTAR	5052, 5082, 5088, 5096
EINHELL	5032, 5046, 5047
ELSAT	5069
ELTA	5032, 5091, 5094
EMME ESSE	5082, 5094
EUROPA	5044, 5061, 5091
EUROSKY	5030, 5033, 5094
EUROSTAR	5033, 5084
FERGUSON	5037, 5043, 5064
FIDELITY	5046, 5067
FINLUX	5031, 5055, 5060
FRACARRO	5032, 5082
FREESAT	5066
FTE	5061, 5068, 5094
FUBA	5032, 5052, 5094
GALAXIS	5047, 5051, 5057, 5081, 5094
GRANDIN	5038
GRUNDIG	5035, 5040, 5041, 5074, 5076, 5080, 5092
G-SAT	5043
HANSEATIC	5062
HINARI	5032, 5043, 5093
HIRSCHMANN	5030, 5041, 5052, 5053, 5054, 5056, 5060
HISAWA	5049
HUTH	5033, 5044, 5047, 5049, 5050, 5051, 5061
INTERVISION	5033, 5065
ITT/NOKIA	5053, 5060, 5083
JOHANSSON	5049

KATHREIN	5041, 5056, 5063, 5077, 5086, 5091, 5095
KOLON	5032
KOSMOS	5056
KR	5063, 5066
KREISELMEYER	5041
KYOSTAR	5032, 5063
LASAT	5033, 5051, 5068, 5094
LEMON	5071
LENCO	5032, 5044, 5057, 5071, 5094
LEXUS	5091
LORENZEN	5033, 5044, 5071, 5073
LUXOR	5060, 5083, 5092
MANATA	5072
MANHATTAN	5072
MASCOM	5056
MASPRO	5039, 5041, 5066, 5071, 5074
MATSUI	5031, 5041, 5072, 5093
MEDIABOX	5096
MEDIASAT	5057, 5088, 5096
MEDION	5094
METRONIC	5032, 5038, 5047, 5063, 5077
METZ	5041
MICRO TECHNOLOGY	5057
MORGAN'S	5061, 5068, 5091
NEC	5042
NETWORK	5043
NEUHAUS	5033, 5044, 5057, 5061, 5071
NEUSAT	5071
NOKIA	5053, 5060, 5083
NORDMENDE	5032, 5049, 5064, 5093
NOVIS	5049
OCTAGON	5032, 5044, 5051, 5063
ONDIGITAL	5045, 5089, 5090
ORBITECH	5032, 5058, 5059, 5061
PACE	5035, 5037, 5043, 5045, 5075, 5080
PALCOM	5093
PALLADIUM	5032
PANASONIC	5035, 5080
PANDA	5033, 5037
PHILIPS	5041, 5043, 5044, 5061, 5063, 5072, 5074, 5076 5077, 5086, 5088, 5089, 5090, 5091, 5096
PHOENIX	5043, 5051
PHONOTREND	5047, 5081
PIONEER	5087, 5088, 5096
PREDKI	5032, 5049
PREMIERE	5096
PROSAT	5047, 5065, 5093
QUADRAL	5047, 5061, 5065, 5072, 5093, 5094
QUELLE	5033, 5046
RADIOLA	5091
RADIX	5052, 5066, 5085
REDPOINT	5057
RFT	5044, 5047, 5058, 5091
ROVER	5065
SABA	5033, 5043, 5064, 5070, 5071, 5072
SAGEM	5034, 5078
SAKURA	5051
SAMSUNG	5030, 5032
SATCOM	5033, 5050, 5062
SATELCO	5094
SATFORD	5050
SATLINE	5065
SATPARTNER	5032, 5049
SCHNEIDER	5076
SEDEA ELECTRONIQUE	5032
SEEMANN	5057, 5094
SEG	5032, 5049, 5062, 5073, 5094



Список кодов

SELECO	5082
SIEMENS	5041, 5068
SKARDIN	5057
SKYMASTER	5047, 5062, 5065, 5084
SL	5071
SONY	5031, 5035
STRONG	5032, 5094
SUNNY SOUND	5094
SUNSTAR	5094
TECHNILAND	5050
TECHNISAT	5036, 5058, 5059, 5091
TELASAT	5062
TELECIEL	5063
TELEFUNKEN	5032, 5072
TELEKA	5052, 5056, 5063, 5071, 5074
TELESAT	5062
TELETECH	5084
THOMSON	5000, 5033, 5064, 5088
TONNA	5050
TRIAD	5048
TRIASAT	5055
TRIAx	5055
UNIDEN	5067
UNISAT	5051, 5091
UNIVERSUM	5033, 5041, 5053, 5067, 5073
VARIOSAT	5041
VESTEL	5073
VISIOSAT	5070
VIVA	5044
VORTEC	5030, 5032, 5045
WELA	5061
WINERSAT	5049
WISI	5041, 5048, 5052, 5061, 5070
WORLD	5049
ZALNKONIG	5071
ZEHNDER	5048, 5073, 5077, 5094

СИСТЕМА AUDIO

AIWA	4014, 4026, 4028, 4044, 4062, 4064, 4067, 4073, 4086
AKAI	4025, 4046, 4050
ALBA	4069, 4079, 4083, 4096
ARCAM	4068
AUDIO RESEARCH	4068
AUDIOTON	4068
BRANDT	4053
BUSH	4015, 4096
CARVER	4021, 4043
CLATRONIC	4051
CONDOR	4066
CYRUS	4068
DENON	4010, 4011, 4017, 4055, 4058
DUAL	4072
ECLIPSE	4097
ELTA	4051
FISHER	4021, 4043, 4070, 4084
GENEXXA	4030
GOLDSTAR	4035, 4094, 4095

GOODMANS	4046, 4050, 4051, 4069, 4095, 4097
GRUNDIG	4031, 4033, 4035, 4036, 4068
HARMAN KARDON	4024, 4031
HARWOOD	4051
HCM	4097
HITACHI	4080
INTERSOUND	4051
JVC	4022, 4047
KENWOOD	4019, 4030, 4034, 4039, 4040, 4056, 4071, 4093, 4098
KODAK	4078
LG	4035
LINN	4068
M ELECTRONIC	4094
MARANTZ	4031, 4033, 4061, 4065, 4068
MATSUI	4051, 4068, 4079, 4082, 4095
MEMOREX	4018
MERIDIAN	4068
MICROMEGA	4031, 4068
MITSUBISHI	4046, 4062, 4067
NAD	4041, 4054
NAIM	4068
NIKKO	4069
OKANO	4046
ONKYO	4027
PANASONIC	4012, 4020, 4038, 4049, 4052, 4081, 4085
PHILIPS	4031, 4068, 4077, 4078
PIONEER	4008, 4018, 4023, 4030, 4037, 4057, 4088
QUAD	4068
QUASAR	4020
RADIOTONE	4096, 4097
REVOX	4030, 4031, 4068
ROADSTAR	4087, 4094
ROADSTER	4016
ROTEL	4068
SAISHO	4042
SAMSUNG	4036
SANSUI	4031, 4042, 4050, 4074, 4091, 4097
SANYO	4021, 4033, 4043, 4070, 4084
SCHNEIDER	4066, 4096
SHARP	4030, 4060, 4076
SHERWOOD	4048, 4063, 4072
SIEMENS	4050, 4092
SONY	4028, 4045, 4054, 4090
SUPERTECH	4097
TEAC	4024, 4050, 4069
TECHNICS	4012, 4020, 4032, 4038, 4049, 4052, 4075, 4081
TELEFUNKEN	4053
THOMSON	4003, 4007
THORENS	4031, 4068
THORN	4051
TOSHIBA	4089, 4098
UHER	4042
UNIVERSUM	4035, 4036, 4046, 4050, 4051, 4068
WATSON	4096
YAMAHA	4009, 4013, 4029, 4030, 4059

Ваша Гарантия

Россия, Белоруссия (RU)

Уважаемый клиент!

Благодарим за покупку продукции THOMSON и доверие к нашей компании. Эта продукция изготовлена в соответствии со спецификациями THOMSON, отвечает действующим нормам безопасности и прошла в процессе изготовления тщательные испытания.

В соответствии с Законом “О защите прав потребителей”, компания THOMSON устанавливает:

1. Гарантийный срок изделия составляет 12 (двенадцать) месяцев
2. Срок службы изделия составляет:
 - Для телевизоров (за исключением плазменных и жидкокристаллических панелей и телевизоров) – 5 (пять) лет;
 - Для остальной продукции (включая плазменные и жидкокристаллические панели и телевизоры) – 2 (два) года.

Гарантийный срок и срок службы исчисляются с даты продажи или с даты производства, если дата продажи не отмечена, нечетко указана либо исправлена.

Если в приобретенной Вами продукции окажется неисправность, она будет бесплатно (без оплаты трудозатрат и запасных частей) отремонтирована, а если ремонт технически невозможен, заменена аналогичным товаром, при условии обращения в авторизованный сервисный центр THOMSON в течение гарантийного срока. Список авторизованных сервисных центров Вы можете получить у Вашего продавца.

Данная гарантия действует только по предъявлении оригинала счета-фактуры или кассового чека и надлежащим образом заполненного гарантийного талона (с четким и однозначным указанием даты продажи, названия и печати продавца, типа и серийного номера изделия. Тип и серийный номер, указанные в гарантийном талоне, должны соответствовать данным, указанным на изделии). В выполнении гарантийных обязательств может быть отказано, если счет-фактура, кассовый чек, гарантийный талон или заводские номера изделия подверглись каким-либо изменениям, стерлись или стали неразборчивыми.

Настоящая гарантия не распространяется на:

1. Изделия, которые вскрывались или ремонтировались не уполномоченными на то сервисными центрами, лицами или организациями;
2. Принадлежности, поставляемые в комплекте с изделием;
3. Механические повреждения;
4. Повреждения, вызванные несчастными случаями и техногенными катастрофами, включая, но не ограничиваясь этим, нарушения энергоснабжения, колебания напряжения сети, молнию, пожар, затопление, а также иные причины, не поддающиеся контролю;
5. Устранение проблем, связанных с несоответствием стандартам параметров питающих, телекоммуникационных, антенных, кабельных сетей;
6. Повреждения товара в результате небрежности, неправильной установки/обновления программного обеспечения, использования не в соответствии с инструкциями по установке и эксплуатации;
7. Повреждения товара, вызванные случайным или намеренным попаданием на внутренние или наружные части изделия посторонних предметов, насекомых, веществ, жидкостей;
8. Повреждения товара, вызванные дефектами системы или ее элементов, в которой использовалось изделие, а также неправильным соединением с другими системами;
9. Модификации, адаптации и изменения товара для эксплуатации в иной стране, нежели та, для которой он был первоначально разработан и изготовлен, или повреждения в результате таких модификаций, включая, но не ограничиваясь этим, смену зонной кодировки проигрывателей DVD;

10. Обслуживание, ремонт или замену частей в связи с их нормальным износом или загрязнением (например замена ламп подсветки, чистка головок, линз, роликов);
11. Операции, описанные в инструкции по эксплуатации, включая, но не ограничиваясь этим, настройку телевизионных каналов;
12. Дефекты экрана и/или индивидуальных пикселей, если их количество не превышает: темных пикселей – 7, ярких пикселей – 3, точек, пузырьков или других дефектов – 3. Суммарное количество дефектов экрана не должно превышать 8;
13. Выгорания областей экрана, вызванные длительным отображением неподвижных изображений, включая, но не ограничиваясь этим, логотипы вещательных каналов, а также выгорания, вызванные использованием форматов 16:9 или 4:3;
14. Расходы на доставку от дома до места обслуживания и другие транспортные расходы и риски, прямо или косвенно связанные с настоящей гарантией (кроме случаев, предусмотренных законом).

Изложенные оговорки не ущемляют Ваши законные права потребителя по действующему государственному законодательству, равно как Ваши потребительские права в отношении продавца, у которого приобретен товар.

Если Вы нуждаетесь в гарантийном или ином обслуживании, обращайтесь к Вашему продавцу или в один из авторизованных сервисных центров THOMSON.

Советуем Вам внимательно прочесть инструкцию по эксплуатации товара THOMSON, прежде чем обращаться к продавцу или в сервисный центр.

По всем вопросам, на которые не может ответить Ваш продавец, обращайтесь письменно в информационный центр THOMSON (Россия)

Россия, 109004, Москва, ул. Земляной Вал, д. 66/20

Факс: (095) 258-09-25

E-mail: info.russia@thomson.net

Интернет: <http://www.thomson-europe.com>

Телевизоры торговой марки THOMSON и SABA изготовлены компанией TTE Europe SAS

Ваша гарантія

Україна (UA)

Шановний ПОКУПЕЦЬ!

Дякуємо за покупку та вибір продукції THOMSON. Наша продукція відповідає діючим нормам безпеки та пройшла в процесі виготовлення ретельні випробування. Звертаємо вашу увагу, що вся продукція THOMSON сертифікована в Державному комітеті стандартизації, метрології та сертифікації.

Якщо в продукції, яку ви придбали, виявиться дефект, його буде безкоштовно усунуто. Якщо ремонт технічно виконати не можливо, продукція буде замінена на аналогічну при умові повернення на протязі 12 (дванадцяти) місяців від дати купівлі (дати надходження).

Ця гарантія є дійсною тільки за умови надання оригінала рахунка-фактури або касового чека, дійсного гарантійного талона, де вказана дата купівлі, назва дилера, модель та серійний номер, та наявності непорушених пломб виробника на товарі. У виконанні гарантійних зобов'язань може буди відмовлено, якщо рахунок-фактура, касовий чек, гарантійний талон або пломби мають виправлення або пошкодження.

Гарантія не розповсюджується на:

1. Пошкодження, що були спричинені нещасними випадками, в тому числі порушення електропостачання, блискавка, пожежа, повінь.
2. Витрати на доставку від дому до міста обслуговування та інші транспортні витрати та ризики, прямо або непрямо пов'язані з діючою гарантією.
3. Пошкодження товару в разі неналежного використання, в тому числі ремонт та/або використання товару не в звичайних побутових цілях та/або не в відповідності з інструкціями використання (тривале нерухоме зображення: фото, заставка каналу чи формату 3X4, що спричинили дефект люменафору кінескопу).
4. Модифікація та адаптація товару для використання в іншій країні або пошкодження в результаті таких модифікацій.

Наведені вище виключення не порушують ваші законні права споживача згідно діючого державного законодавства, так само як і права споживача по відношенню до дилера, у якого було придбано товар. Якщо вам потрібно гарантійне або інше обслуговування, звертайтеся, будь-ласка, до авторизованих сервісних центрів, список яких додається.

Перед зверненням до дилера або в сервісний центр, радимо вам уважно прочитати інструкцію по експлуатації продукції THOMSON.

З питань консультацій щодо продукції THOMSON, звертайтеся письмово до Представництва THOMSON в Україні:

03040 Київ, Україна,

вул. Васильківська І, оф. 100/4

Сервісні центри THOMSON:

„КРОК-ТТЦ” Київ, пр-т В. Маяковського, 26 т.(044) 5 15-85-00

„РАВІС” Київ, вул. Радужна, 256 т.(044) 540-4990

„СЕРВІСЦЕНТР” Дніпропетровськ, Жовтнева пл., 2, оф. 6 т.(056) 370-78-30

„МАРКЕТ-ЛЬВІВ” Львів, вул. Стороженко, 12 т.(0322) 39-52-22

„ІМПОРТ-СЕРВІС” Донецьк, пр-т Мира, 13 т.(062) 305-05-35

„ГАРАНТ” Симферопіль, вул. Павленко, 54 т. (0652) 52-15-08

Телевізори торгівельних марок THOMSON та SABA виробляє TTE Europe SAS

Модель, серийный номер

IFC 130 TV-LCD

TTE Europe SAS,
117-123 Rue D'Agusseau
92100 Boulogne Billancourt FRANCE
453 205 742 RCS NANTERRE

Телевизоры торговой марки Thomson производятся и продаются компанией TTE. Thomson является зарегистрированной торговой маркой Thomson SA, используемой по лицензии, выданной TTE.



25830030 © Copyright TTE Europe SAS 2006

Ф.И.О. покупателя / Адрес покупателя

Дата покупки / Название и штамп дилера