

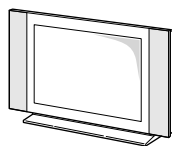

# THOMSON



**20LB040S5**  
**20LB040S5U**  
**23LB040S5**  
**23LB040S5U**

---

**Руководство  
по эксплуатации**

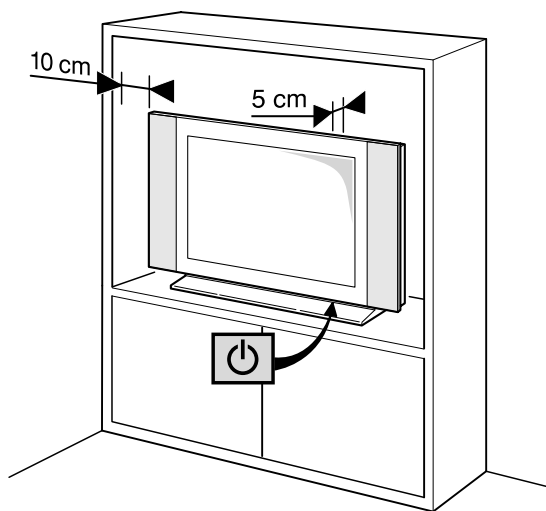
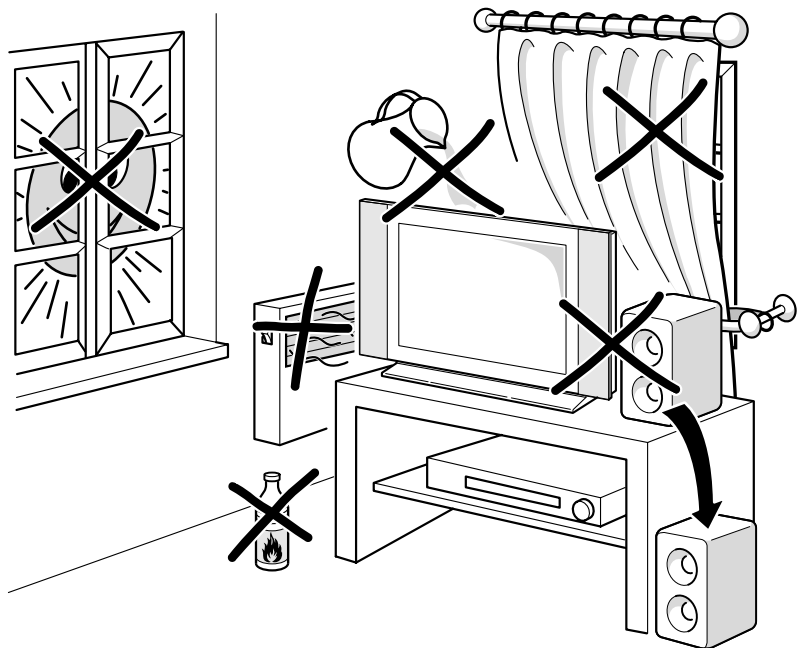

<b>Глава 1 ПОДГОТОВКА К РАБОТЕ</b>		<b>Телетекст</b> .....	13
<b>Важная информация</b> .....	2	Включение телетекста .....	13
Безопасность .....	2	Просмотр страниц .....	13
Экран LCD .....	2	Временное изменение шрифта .....	13
Очистка .....	2	<b>Остальные функции режима Телетекст</b> .....	14
<b>Запуск телевизора</b> .....	3	Newsflash (Новости) .....	14
<b>Функции пульта дистанционного управления</b> .....	4	Subtitles (Субтитры) .....	14
▣ <b>Управление другими устройствами с помощью</b>		Direct access to subpages (прямой доступ	
пульта дистанционного управления .....	5	к подстраницам) .....	14
Программирование вручную .....	5	Alarm page (Страница тревоги) .....	14
		Fasttext .....	14
<b>Глава 2 НАСТРОЙКА КАНАЛОВ</b>		<b>Глава 4 ПРОЧАЯ ИНФОРМАЦИЯ</b>	
<b>Первая настройка</b> .....	6	<b>Гнезда</b> .....	15
<b>Организатор</b> .....	6	<b>Подключение наушников</b> .....	15
Размещение каналов в правильной		<b>Подключение видеоматрицы</b> .....	15
последовательности .....	6		
Сброс каналов .....	6		
Названия и изменение названий каналов .....	7		
<b>Ручная настройка каналов</b> .....	7		
<b>Глава 3 Эксплуатация</b>			
<b>Основные функции</b> .....	8		
Включение и выключение телевизора,			
режим standby .....	8		
Звук .....	8		
Выведение сообщения о программе .....	8		
Выбор каналов .....	8		
Выбор программ AV .....	8		
ZOOM – увеличение .....	8		
▣ <b>Регуляция звука</b> .....	9		
Графический эквалайзер .....	9		
<b>Настройка изображения</b> .....	10		
<b>Установка часов</b> .....	11		
Установка часов .....	11		
Calendar (Календарь) .....	11		
Программирование включения .....	11		
Программирование выключения .....	11		
Временный выключатель .....	11		
<b>Родительский запрет</b> .....	12		
Блокировка каналов и каналов AV .....	12		
Блокировка кнопок .....	12		
Изменение личного кода .....	12		
Обслуживание телевизора .....	12		

Эта инструкция по обслуживанию относится к нескольким моделям телевизоров. Некоторые свойства и настройки могут не активироваться в Вашей модели. Сравните помещенную в инструкции таблицу функций со свойствами Вашей модели. Опциональные функции помечены символом ▣. Номер модели Вашего телевизора помещен на табличке на задней стороне приемника и на обложке инструкции.

## Важная информация

### Безопасность

Проверьте, соответствует ли сетевое питание в Вашем доме питанию, указанному на идентификационном этикетке, наклеенном на задней стороне аппарата.

Элементы, из которых изготовлен телевизор, чувствительны к теплу. **Максимальная температура воздуха**, при которой может работать телевизор – **35°C**. Все отверстия и щели в корпусе выполняют вентиляционные функции. Запрещается их закрывать или прикрывать, это может стать причиной перегрева и/или привести к сокращению срока эксплуатации устройства. Настоящее изделие не предусмотрено для полной застройки; не устанавливайте телевизор в плотно закрытом пространстве, оставьте свободное пространство вокруг вентиляционных отверстий. Устанавливайте устройство подальше от источников тепла, таких как обогреватели, радиаторы, печи и прочие устройства, производящие тепло (также усилители) и образующие сильное электромагнитное поле.

**Влажность** воздуха в помещении, в котором работает телевизор, не должна превышать **85%**. Не включайте устройства сразу после того, как оно будет принесено из холодного места в помещение с высокой температурой.

#### Защищайте устройство от дождя и брызг воды.

Не ставьте на устройство или поблизости него предметов с жидкостями (ваза, стакан, бутылка...). После переноса устройства из среды с низкой температурой в среду с высокой температурой может наступить конденсация водяного пара на экране LCD и/или внутри устройства. Перед тем, как включить телевизор, подождите, пока находящийся на /в устройстве водяной пар испарится.

Если вы **не будете пользоваться устройством в течение длительного времени**, выключите его, используя кнопку . Переключение этого устройства в режим ожидания не прерывает его электрического питания. Чтобы полностью отключить его от сети, выньте штепсель из сетевой розетки.

Чтобы дополнительно предохранить телевизор **во время грозы** с электроразрядами или во время длительного перерыва в приеме, отключите штепсель питания и отключите антенну. Тогда грозовой разряд или перенапряжение в сети не вызовут никаких повреждений телевизора.

Если во время пользования телевизором из устройства начнет выходить **дым или ненормальный запах**, немедленно отключите кабель питания.

Никогда в таком случае не открывайте устройство самостоятельно, продолжение эксплуатации устройства в таких условиях может привести к пожару или неотвратимому повреждению устройства. Отдайте продукт для проверки в

авторизованную ремонтную мастерскую. Все виды самостоятельного ремонта аппарата запрещаются из-за высокого напряжения внутри него и существующей возможности **электрического удара**.

### Экран LCD

Экран телевизора изготовлен из стекла. Поэтому во время падения или удара он может разбиться. Если экран телевизора разобьется, будьте осторожны с осколками.

В некоторых моделях жидкокристаллический экран оснащен защитным стеклом. При некоторых условиях (изменения температуры и влажности) между защитным стеклом и экраном может появляться влага. В случае, если возникнет подобная, относительно редкая ситуация, для того, чтобы влага испарилась, следует включить телевизор приблизительно на двадцать минут.

В технологическом аспекте, жидкокристаллический экран – это современное устройство, обеспечивающее великолепное, точное изображение. Иногда на экране может появиться несколько неактивных пикселей, которые постоянно будут приобретать голубой, зеленый или красный цвет. Однако, это не вызывает понижения качества изображения.

Для обеспечения долговременного правильного функционирования экрана и его защиты от выгорания следует соблюдать нижеуказанные рекомендации:

- Не высвечивать на экране изображения стоп-кадра (не высвечивать статических изображений, знаков, текстов и изображений, высвечивающихся в режиме 4: 3 из компьютера и видео) постоянно в течение длительного времени.
- При пользовании компьютером следует употреблять пуш-тильтель.

### Очистка

Для очистки экрана монитора применяйте моющие препараты для оконного стекла, остальные элементы телевизора протирайте влажной тряпочкой с добавкой естественных моющих средств. Производите регулятивную очистку вентиляционных отверстий сзади и сбоку телевизора. Применение растворителей, абразивных материалов и средств на базе алкоголя может вызвать повреждение телевизора.

**ПРИМЕЧАНИЕ:** Экран монитора LCD-телевизора может быть поврежден, если для его очистки применяются сильные детергенты, алкоголь или абразивные средства. Никогда не открывайте самостоятельно корпус устройства, существует опасность его повреждения.

**Компания THOMSON не несет никакой ответственности, если TV – аппарат не был использован согласно руководству по эксплуатации.**



Перед установкой телевизора убедитесь в том, что поверхность, на которой он должен быть установлен, соответствует его весу (см. спецификацию в руководстве по эксплуатации). Не ставьте телевизор на нестабильные столы, тележки, подставки или столы. Это может привести к падению устройства, его серьезному повреждению, а также ранению находящихся поблизости людей.

*Считая своей целью повышение качества наших продуктов, мы сохраняем за собой право на модификацию их функций. В связи с тем информация в этом руководстве может быть изменена и ни в какой степени ее содержание не является обязательным по закону.*

# Подготовка к работе

## Запуск телевизора

Перед тем, как ознакомиться с функциями телевизора, нужно внимательно прочесть настоящие указания, касающиеся его подключения.

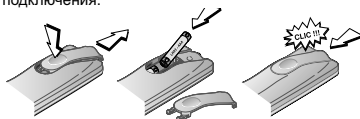

1. Вставьте две батарейки в пульт дистанционного управления (батарейки LR03 или AAA, находятся в комплекте).  
Меры предосторожности, связанные с применением батареек
  - Пользуйтесь исключительно соответствующим типом батареек
  - Устанавливайте батарейки в соответствии с обозначениями (+) и (-).
  - Не вставляйте вместе новые и старые батарейки.
  - Не применяйте аккумуляторов.
  - Не подвергайте батарейки воздействию слишком высоких температур, не бросайте их в огонь, не заряжайте и не пытайтесь открывать; это может привести к вытеканию электролита или к взрыву.
  - Выньте батарейки из пульта дистанционного управления, если он в течение длительного времени не используется.

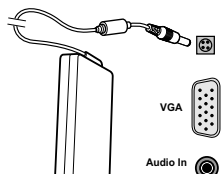

VGA  
Audio In



Сетевая розетка на европейском континенте

220 – 240V ~ 50 Гц



Сетевая розетка в Великобритании и Ирландии

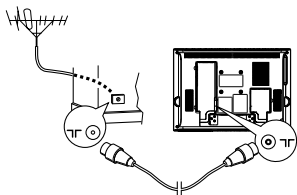

2. Подключите вилку (женский тип) к входу AC блока питания.
3. Подключите блок питания к входу питания на задней панели телевизора (слева).  
*Для подключения используйте предоставленный в комплекте блок питания с напряжением 12V DC или 24V DC (в зависимости от модели).*

4. Вставьте вилку (мужской тип) в сетевую розетку параметров 220V – 240V – AC 50 Hz.  
*Телевизор, предназначенный на британский рынок, имеет сетевой шнур, оснащенный другой вилкой, изготовленной из литого материала. Такая вилка имеет предохранитель, который обеспечивает безопасность при эксплуатации телевизора, поэтому её нельзя поменять на вилку другого типа. Предохранитель установлен внутри вилки, он защищает телевизор от перегрузок в сети питания. Если телевизор перестает работать, это может означать, что перегорел предохранитель. Если предохранитель испортится, его можно заменить только идентичным, т.е. 5A с сертификатом ASTA или BSI (BSI362).*

5. Подключите кабель антенны или кабельного телевидения к соответствующему входу  расположенному сзади устройства. Вход антенны (75 Ом – VHF/UHF) можно использовать как для подключения антенны, так и для подключения других внешних устройств, оснащенных модулятором, таких как видеоманитофоны, приемники спутникового телевидения и т.п. Рекомендуем, чтобы во время первой установки телевизора не подключать к нему никаких дополнительных внешних устройств (напр. видеоманитофонов), поскольку это может осложнить процесс установки. Подключите их лишь после настройки каналов, см. страницу 14 настоящего руководства по эксплуатации.

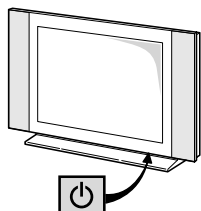

6. Включите телевизор, нажимая для этого кнопку ON/STANDBY  на его лицевой панели.

На странице 4 находится описание использования пульта дистанционного управления. Основные настройки телевизора описаны на странице 6; ручная настройка – страница 7 (если каналы уже настроены).











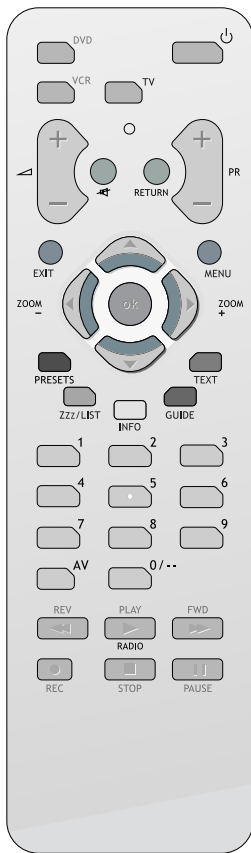

Соблюдайте актуальные предписания, касающиеся защиты окружающей среды. Прежде чем выбросить батарейки или аккумуляторы, спросите у продавца, следует ли отправить батарейки в специальный рециклинг и занимается ли он их передачей для дальнейшей обработки.

RU

## Функции пульта дистанционного управления

Большинство функций телевизора доступны с основного уровня меню, выводимого на экран телевизора. С помощью пульта дистанционного управления можно перемещаться по меню и выполнять все основные настройки телевизора. Пульт дистанционного управления и его функции зависят от модели телевизора. Ниже представлено большинство функций пульта дистанционного управления. Опционные функции пульта дистанционного управления обозначены символом .



-  Режим ожидания Standby / выход из режима ожидания Standby
-  **DVD** Переход в режим DVD
-  **VCR** Переход в режим видеомagneфона
-  **TV** Переход в режим ТВ
- Чтобы принимать телевизионный сигнал, нужно нажать эту кнопку. Если на пульте дистанционного управления нет этой кнопки, это значит, что у вас имеется непосредственный доступ к функции телевизора без предварительного нажатия этой кнопки.
-  **light** **Светодиодный индикатор** ● загорается, когда вы нажимаете кнопку пульта дистанционного управления,
  - определяет состояние программирования пульта (см. страницу 5)
  - при слабых батарейках, мигает во время нажатия кнопок.
-  +/- Управление уровнем звука. Функция доступна также в режиме **видеомagneфона** и **DVD**.
-  Включение и выключение звука.
- RETURN** Возврат к предыдущему меню или программе.
- PR+ / PR-** Смена канала.
- EXIT** Выход из меню
- MENU** Включение Меню **OVERVIEW**.
-  Выбор позиции меню
-  Выбор функции, изменение параметров, включение или выключение функции и выбор формата изображения (в режиме ТВ): модели 4:3 – выбор формата изображения, модели 16:9 – выбор функции Зум
- OK** Подтверждение выбранных параметров.
- Цветные кнопки:**
- PRESETS** (**красная**) возврат к предыдущим настройкам изображения и звука.
- Zzz/LIST** (**зелёная**) программирование таймера
- INFO** (**жёлтая**) информация о состоянии работы устройства
- GUIDE** (**голубая**) в режиме ТВ неактивна
- TEXT** (**фиолетовая**) Телетекст  
*Цветные кнопки предназначены также для обслуживания телетекста.*
- 0-9** Выбор канала по номеру. Если канал состоит из двух цифр,
  - нажмите быстро две цифры одна за другой,
  - нажмите два раза 0, появится символ "0-" затем выберите нужный вам канал.
- AV** Выбор устройства, подключенного к входу AV.
-  **РАДИО** Неактивна.

**Примечание:**

Если батарейки пульта дистанционного управления разрядились, вы можете использовать кнопки на передней панели устройства, они имеют такие же функции.

# Подготовка к работе

## Управление другими устройствами с помощью пульта дистанционного управления

Находящийся в комплекте пульт дистанционного управления может управлять другими устройствами. ПДУ, находящийся в комплекте, может также использоваться для управления работой других устройств, например, видеомэгагнитофона или проигрывателя DVD. На этой странице описаны функции пульта дистанционного управления, касающиеся других устройств.

	Видеомэгагнитофон	Проигрыватель DVD
VCR	Нажмите кнопку VCR	
DVD		Нажмите кнопку DVD
⏻	Включение / Режим Standby	Включение / Режим Standby
MENU	Вывод главного меню	Вывод главного меню
▲ >	Перемотка позиций меню вверх – вниз	Перемотка позиций меню вверх – вниз
< ▼	Перемотка позиций меню „вправо -влево“	Перемотка позиций меню “вправо -влево”
OK	Подтверждение выбора	Подтверждение выбора
EXIT	Выход из меню	Выход из меню
0-9	Прямое включение выбранного канала или введение цифр	Введение цифр или выбор опции меню
PR+/PR-	Смена канала	
AV	Выбор входа AV	
REV	Перемотка назад	Перемотка назад
PLAY	Воспроизведение	Воспроизведение
FWD	Перемотка вперёд	Перемотка вперёд
STOP	Стоп	Стоп
PAUSE	Пауза	Пауза
REC	Запись	

RU

## Программирование пульта дистанционного управления

### Автоматический поиск кода

Данный метод может использоваться для автоматического поиска соответствующего кода для выбранного устройства.

1. Включите устройство, которое должно управляться с помощью пульта дистанционного управления.
2. На пульте дистанционного управления нажмите кнопку, соответствующую данному устройству и придержите ее; одновременно включите кнопку ⏻. Светодиодный индикатор на пульте дистанционного управления загорится. Отпустите обе кнопки.
3. Направьте пульт дистанционного управления на выбранное устройство и нажмите кнопку **PLAY**. Подождите, пока светодиодный индикатор перестанет мигать. Если устройство не переключилось в режим ожидания Standby после истечения 5 секунд, нажмите кнопку **PLAY** еще раз. Начнется поиск очередного набора кодов. Операцию повторите до момента, когда устройство переключится в режим ожидания Standby. Имеются 20 разных наборов кодов.
4. Когда устройство переключится в режим Standby, нажмите кнопку ⏻ на лицевой панели телевизора, чтобы повторно его включить. Затем, нажмите кнопку **REV** возвращающую устройство в режим Standby и, если это необходимо, нажимайте эту кнопку до момента, когда телевизор действительно окажется в режиме Standby.
5. Нажмите кнопку **STOP** и придержите до момента, когда светодиодный индикатор пульта дистанционного управления погаснет.

*Примечание: Программирование пульта дистанционного управления можно в любой момент прекратить, нажимая для этого кнопку **EXIT**.*

### Программирование вручную

С помощью данного метода поиск кодов для управления внешними устройствами осуществляется вручную.

1. Включите устройство, которым Вы хотите управлять с помощью пульта дистанционного управления.
2. Включите соответствующую ему кнопку на пульте дистанционного управления и, придерживая эту кнопку, введите один из кодов, предназначенных для данного устройства (список кодов в конце инструкции). Если светодиодный индикатор пульта дистанционного управления мигает, это значит, что введен неправильный код или что пульт дистанционного управления запрограммировать нельзя.
3. Направьте пульт дистанционного управления на выбранное устройство и нажмите соответствующую кнопку (**VCR** или **DVD**). Нажмите кнопку ⏻ Standby. Если устройство не переключилось в режим ожидания Standby, попробуйте ввести другой код.

В зависимости от года выпуска устройства или данного типа, некоторые функции могут быть недоступны. Некоторые коды могут охватывать больше функций, чем другие. Проверьте, какие функции обслуживаются с помощью выбранного кода и при необходимости, попробуйте другие коды.

VCR 

--	--	--	--

 Запишите в нижеприведённой таблице те коды, которые являются самыми лучшими.  
DVD/D 

--	--	--	--

После смены батареек в пульте дистанционного управления, его следует запрограммировать заново.

## Первая настройка

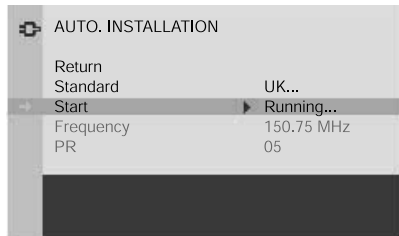

Первая настройка заключается в выборе всех инструментов, необходимых для воспроизведения и записи всех возможных телеканалов.

Включите телевизор и поступайте точно в соответствии с нижеуказанной инструкцией.

1. После первого включения телевизора появляется меню **INSTALLATION** в опции выбора языка сообщений **Language**. С помощью кнопок < > выберите язык, на котором будут отображаться команды меню. Выбранный язык немедленно активируется.

2. Выберите опцию **Auto. Instal** с помощью кнопки **▲**. Подтвердите выбор кнопкой **OK**.
3. Список стран занимает больше двух страниц. С помощью кнопок **▲ ▼, < >** выберите нужную страну. Подтвердите выбор кнопкой **OK**.  
*Это обозначает страну, в которой вы находитесь или страну, телеканалы которой вы хотите смотреть, если находитесь вблизи границы.*
4. На экране отмечена функция **Standard**. Выберите правильный стандарт с помощью кнопок **< >**.  
*Примечание: Можно выбрать следующие стандарты: UK для Великобритании и Ирландии; FR для Франции и Люксембурга; DK для Восточной Европы, Ближнего Востока и Азии EURO Западной Европы, Австралии и Новой Зеландии.*
5. Затем выберите опцию **Start**, нажимая для этого кнопку **▼**, а затем нажмите **OK**, чтобы начать поиск. Во время поиска каналов, рядом с функцией **Start** появляется сообщение „Running“ (Ищет), а ниже опции: **Frequency** (Частота) и **PR** (Количество найденных программ), сообщающие о прогрессе операции поиска. Если до завершения операции нажмем кнопку **EXIT** (Выход), найденные каналы будут введены в память.

После завершения опции поиска каналов, появляется меню **ORGANISER** (Организатор) (смотрите соответствующие разделы инструкции).

Выведите меню **OVERVIEW** (Просмотр) нажимая кнопку **Меню**.

Выберите позицию **Installation** (Установка) и нажмите **OK**, чтобы подтвердить.

Выберите позицию **AUTOMATIC INSTALLATION** (Автоматическая установка) и нажмите **OK**, чтобы подтвердить.

Выберите нужную страну с помощью кнопок **▲ ▼** и нажмите **OK**.

## Организатор

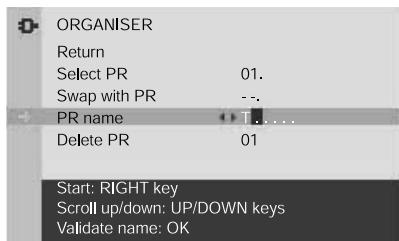

С помощью этого меню можно менять последовательность автоматически настроенных каналов, называть их и менять названия, сбрасывать дублирующиеся каналы или каналы с плохим качеством воспроизведения.

Внимательно читайте сообщения внизу экрана и проверяйте наименования каналов в газете, в которой напечатана телепрограмма.

## Размещение каналов в правильной последовательности

Выберите позицию **Select PR** (Выбор канала).

С помощью кнопки **PR+/PR-** или **0-9** выберите канал, который нужно изменить.

Пометьте опцию **Swap with PR** (Изменить канал).

С помощью кнопок **0-9** введите новый номер канала.

Нажмите кнопку **OK**, чтобы подтвердить выбор. После изменения каналов, внизу экрана появится сообщение: „**The programmes have been swapped**“ (Программы изменены). Подобным образом поступайте с очередными каналами.

## Сброс каналов

Выберите позицию **Select PR** (Выбор канала).

С помощью кнопок **PR+/PR-** или **0-9** выберите канал, который нужно сбросить.

Выберите позицию **Delete PR** (Сброс программы) и нажмите **OK**, чтобы подтвердить выбор.

После стирания программы внизу экрана появится сообщение: „**The programme has been deleted**“ (Программа сброшена).

# Настройка каналов

## Названия и изменения названий каналов

Выберите позицию **Select PR** (Выбор канала).

С помощью кнопок **PR+/PR-** выберите канал, название которого вы хотите изменить.

Когда появится нужный канал, выберите опцию **PR name** (Изменение названия программы) и нажмите кнопку **►**, чтобы курсор оказался на первом знаке наименования.

С помощью кнопок **▲ ▼** выберите знаки из списка знаков, этот список состоит из букв, цифр от 0 до 9, и знаков +, и пробелы.

Перейдите к очередному или к предыдущему знаку с помощью кнопок **< ►** и начните новый поиск знаков.

Подтвердите выбор, нажимая **OK**. Название может содержать максимум 6 знаков.

Нажмите кнопку **EXIT**, чтобы выйти из Меню.

*Примечание: можно многократно возвращаться к функции меню ORGANISER:*

Выведите меню **OVERVIEW** (Просмотр) нажимая кнопку **Меню**.

Выберите позицию **INSTALLATION** (Установка) и нажмите **OK**, чтобы подтвердить.

Выберите позицию **Organiser** в меню **INSTALLATION** (Установка) и нажмите **OK**, чтобы подтвердить выбор.

RU

Чтобы повторно провести автоматическую установку, переключите устройство в состояние standby (ожидания). Нажмите кнопку **VOL-** на лицевой панели аппарата и в тот же момент нажимайте кнопку Меню на ПДУ в течение 5 секунд. На экране появится меню установки.

## Ручная настройка каналов

Если во время первой настройки какой-то канал не был найден, нужно воспользоваться процедурой ручной настройки каналов. Такое может случиться, когда мы пользуемся сетью кабельного телевидения. Во время ручной настройки каналов следует сразу ввести все необходимые для канала данные.

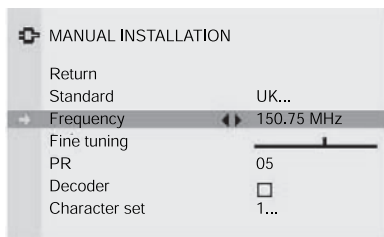

Выведите меню **OVERVIEW** (Просмотр) нажимая кнопку **Меню**.

Выберите позицию **INSTALLATION** (Установка) и нажмите **OK**, чтобы подтвердить.

Выберите позицию **Manual Instal.** в меню **INSTALLATION** и подтвердите выбор, нажимая **OK**.

1. Выберите позицию **Standard**, а затем с помощью кнопок **< ►** выберите соответствующий стандарт для данной страны.  
*Примечание: Можно выбрать следующие стандарты: UK для Великобритании и Ирландии; FR для Франции и Люксембурга; DK для Восточной Европы, Ближнего Востока и Азии EURO Западной Европы, Австралии и Новой Зеландии.*
2. Выберите позицию **Frequency** (Частота). С помощью кнопки **< или ►** начните поиск по возрастающей или по нисходящей. Когда сигнал будет найден, на экране появится изображение.
3. Если изображение нечеткое, его можно отрегулировать. Это производится путем выбора опции Fine tuning (Точная настройка) и манипуляции кнопками **< ►**.
4. Если канал закодирован и мы хотим подключить декодер, следует выбрать опцию **Decoder** (Декодер) и пометить нужные поля, нажимая кнопку **OK**.
5. Затем пометьте поле **Character set** и с помощью кнопок **< ►** выберите набор знаков, который будет использоваться во время использования телетекста. Доступны следующие наборы букв алфавитов:
  - 1: Западная Европа
  - 2: Восточная Европа
  - 3: Россия и Болгария
  - 4: Греция
  - 5: Арабские страны
  - 6: Украинский
  - 7: Белорусский*Выберите набор букв алфавита подходящий для вашего региона. Тогда телетекст будет выводиться с использованием букв выбранного алфавита.*
6. Затем следует выбрать опцию **PR** (Записать как канал), чтобы приписать выбранному каналу соответствующий номер. С помощью кнопок 0-9 введите номер канала. Чтобы подтвердить выбор, нажмите кнопку **OK**.

*Важно: После введения изменений в меню MANUAL INSTALLATION (Ручная установка), номер канала в поле PR начнет мигать. Чтобы подтвердить выбор, выберите опцию PR (Записать как канал) и нажмите кнопку OK. Если изменение не будет подтверждено, будет выбран другой канал или телевизор перейдет в режим ожидания Standby, а изменение будет аннулировано.*

Чтобы найти все каналы, следует повторить эту процедуру.

## Основные функции

### Включение и выключение телевизора

Чтобы включить телевизор, нажмите кнопку,  расположенную на передней части корпуса.

### Режим ожидания (Standby)

Нажмите кнопку  на клавиатуре или на пульте дистанционного управления.

Телевизор останется включенным, а потребление мощности будет минимальным.

### Выход из режима ожидания

- Нажмите кнопку  на пульте дистанционного управления.
- Нажмите кнопку **TV** или **OK** на последний просматриваемый канал.
- Нажмите кнопку **PR+ / PR-**, чтобы включить телевизор на предыдущий или последующий просматриваемый канал.
- Нажмите кнопку **AV**, чтобы выбрать последнюю просматриваемую программу **AV**.

### Звук

Настройка уровня звука: чтобы усилить или убавить звук, воспользуйтесь кнопками **VOL +/–**, расположенными на корпусе телевизора или соответствующими кнопками пульта дистанционного управления.

Выключение звука: Чтобы временно выключить звук, нажмите кнопку . Чтобы восстановить звук, вновь нажмите данную кнопку или воспользуйтесь кнопкой **VOL+**.

### Выведение сообщения о программе

В режиме ТВ нажмите желтую кнопку **INFO** на пульте дистанционного управления. На экране появится сообщение о номере и названии просматриваемого канала, актуальной дате и времени, виде звука, увеличении (zoom) или типе формата изображения.

Когда мы включаем телевизор или меняем каналы, на экране появляется номер канала и его название, если оно было определено в меню **ORGANISER**.

### Выбор каналов

С помощью кнопок с цифрами:

- для каналов с 1 по 9 нажмите соответствующую кнопку.
- для каналов с 10 по 99
- нажмите 0 в течение нескольких секунд, чтобы появился символ „x--“ ; введите номер канала или
- нажмите 0, чтобы появился символ «--», затем нажмите две любые цифры.



С помощью кнопок **PR+ / PR-** переключайте каналы на один вперед или назад.

Программы **AV** здесь не учитываются, это возможно лишь в случае, когда воспользуемся кнопками, расположенными на передней части корпуса телевизора.

### Выбор программ AV

Нажмите кнопку **AV**, чтобы выбрать последний просматриваемый аудио-видео канал и просматривать все доступные каналы **AV**. Доступные источники AV: AV1, AV1-S, AV2 (в зависимости от модели), AV2-S (в зависимости от модели), CMP, VGA.

### Зум (ZOOM) – увеличение

В режиме ТВ существует опция изменения формата отображаемого изображения с помощью функциональных кнопок  . Ниже представлены доступные форматы увеличения:

Версия 16: 9 обслуживает опции:

**Формат 4/3** – изображение отображается в формате 4/3

**Зум 14/9** – изображение отображается в прямоугольном формате 14/9

**Зум 16/9** – изображение отображается в прямоугольном формате 16/9

**Зум 16/9 up** – изображение отображается в прямоугольном формате 16/9 и передвинуто вверх для получения четкого изображения титров

 **Синерама** – панорама кино в формате 4/3

**Формат 16/9** – изображение отображается в формате 16/9

**Версия 4:3 обслуживает две опции в формате 4/3 и 16/9.**

Когда пользователь меняет канал, форматы не записываются. Если пользователь пользуется функцией Зум, установки учитываются. В режиме VGA можно переключать формат только в 16/9 для сигнала VGA видео.

*Примечание: Позиция **Auto.format** в меню **INSTALLATION** учитывает правильный формат изображений для каналов и аппаратов, подключенных соединением SCART.*

*Нажмите кнопку **MENU**, чтобы вывести позицию **OVERVIEW**. Выберите позицию **Installation** и нажмите **OK**. В меню **INSTALLATION** выберите позицию **Auto.format** и подтвердите **OK**.*

# Эксплуатация

## Регуляция звука

Вызовите меню **OVERVIEW**, нажимая кнопку **MENU**. Отметьте опцию Sound (звук) и нажмите кнопку **OK**.

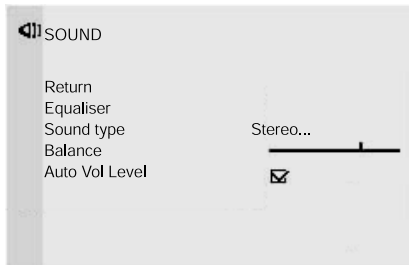

Появится меню **SOUND (ЗВУК)** со следующими опциями:

**Equaliser** (коррекция звука): С помощью этой опции мы меняем установки графического эквалайзера (см. ниже)

**Sound type** (Тип звука): С помощью этой опции мы делаем выбор доступного типа звука

*Внимание: доступные опции зависят от передаваемого канала.*

Таблица содержит типы возможных звуковых форматов.

**Balance** (Баланс): С помощью опции мы корректируем баланс между правым и левым каналом.

RU

**Auto Vol Level:** Эта функция дает возможность смягчения громких звуковых эффектов. Ее использование указано при просмотре телевизора в ночное время. Чтобы выбрать опцию, следует нажать **OK**.

Нажмите **EXIT**, чтобы выйти из меню. Выберите опцию **Return** и нажмите **OK**, чтобы вернуться к меню **OVERVIEW**.

Broadcast	Options
Mono	Auto, Mono
Nicam mono	Nicam, mono
Nicam/IRT stereo	Stereo, Stereo+, Mono, Mono+
Bilingual Nicam	S1, S2, S3
Bilingual IRT	S1, S2
AV	Stereo, S1, S2

Stereo+: Enhanced stereo (расширенное стерео)

Mono+: псевдостерео (псевдомONO)

## Графический эквалайзер

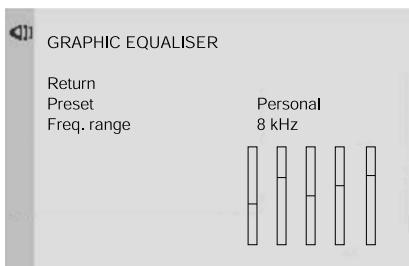

Выберите меню **Equaliser** из меню **SOUND** и нажмите **OK**.

Меню дает возможность личных изменений установок графического эквалайзера.

**Preset** (Собственное): Пользуясь кнопкой < или > выберите соответствующую установку для просматриваемой передачи.

Эти установки записываются автоматически в положении **Personal** опции **Preset**.

Чтобы получить непосредственный доступ к опции **Preset**, нажмите кнопку **PRESETS** (красную) на пульте дистанционного управления и выберите одну из установок из списка. Выбор применяется ко всем телеканалам и каналам AV.

**Freq.range** (диапазон частоты): графический эквалайзер дает возможность регуляции частоты в пяти диапазонах. Используя кнопки < > выберите соответствующий диапазон, используя ▲ ▼ сделайте изменения. Подтвердите, нажимая **OK**.

*Внимание: Изменение установок будет видимым в опции **Preset** в положении **Personal**.*

Чтобы выйти из меню, нажмите **EXIT**. Чтобы вернуться к меню **SOUND**, выберите **Return** и нажмите **OK**.

## Настройка изображения

Меню **PICTURE** (Изображение) предназначено для регулировки текущих настроек, для подтверждения текущих настроек и для определения настроек пользователя.

Нажмите **MENU**, чтобы вывести на экран меню **OVERVIEW**.

Пометьте опцию **PICTURE** (Изображение) и нажмите кнопку **OK**.

Появится меню **PICTURE** (Изображение) со следующими опциями:

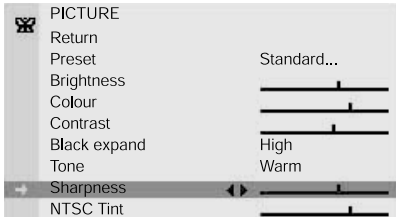

**Preset:** (Предустановки): С помощью кнопок **<** **>** выберите из доступных позиций меню (Standard, Film, Sport, Studio или Personal) ту, которая лучше всего соответствует просматриваемой программе.

В опции **Personal** (Личные настройки) вы можете сами выбрать настройку таких параметров, как: **Brightness** (Яркость), **Contrast** (Контраст) и **Colour** (Цвет).

Примечание: Все изменения значений параметров записываются автоматически в позиции **Preset** в поле **Personal**. Опция недоступна в режиме PC.

**Brightness** (Яркость), **Contrast** (Контраст), **Colour** (Цвет): настройте уровень данных параметров с помощью кнопок **<** **>**. Значения параметров автоматически записываются в память поля **Personal** опции **Preset**.

**Black Expand** (Корректировка черного): с помощью этой функции можно настроить контраст экрана по отношению к окружающему свету – Maximum (высокий), Medium (средний), Minimum (минимальный), Inactive (неактивный).

Откорректируйте параметр с помощью кнопок **<** **>**.

*Примечание: Опция недоступна в режиме PC.*

**Tone** (Тон): С помощью данной опции устанавливаем температуру цвета.

С помощью кнопок **<** **>** выберите одну из доступных опций: Cold (Холодная), Neutral (Нейтральная) или Warm (Теплая).

**Sharpness** (Резкость): С помощью кнопок **<** **>** откорректируйте значения параметров.

*Примечание: Опция недоступна в режиме PC.*

**NTSC Tint** (Оттенок): Эта опция доступна только для источников сигнала AV в системе NTSC.

*Примечание: Опция недоступна в режиме PC.*

Если аппарат работает в режиме дисплея PC, доступны еще следующие функции меню **PICTURE** (Изображение):

**Auto-Adjustment** (автоматическое приспособление): Функция дает возможность автоматического приспособления качества и расположения изображения. Используйте кнопку **OK**, чтобы начать процесс, подождите, пока появится надпись **Done** (выполнено).

**Phase** (Фаза), **Clock** (часы): корректировка этих значений требуется при доступе к изображениям высокого качества.

**Horiz.position** (Корректировка горизонтали): С помощью кнопок **<** **>** откорректируйте горизонтальное расположение изображения на экране.

**Vert.position** (Корректировка вертикали): С помощью кнопок **<** **>** откорректируйте вертикальное расположение изображения на экране

Нажмите кнопку **EXIT**, чтобы выйти из меню. Выберите опцию **Return** и нажмите **OK**, чтобы вернуться к меню **OVERVIEW**.

В режиме ТВ прямой доступ к настройкам с использованием красной кнопки.

Выберите настройки, используя кнопки **<** **>**.

Нажмите кнопку **EXIT**, чтобы выйти из меню.

## Установка часов

Меню **TIME** служит для установки в телевизоре времени, на основании которого он будет автоматически включаться или выключаться.

С помощью кнопки **MENU** вызовите на экран меню **OVERVIEW**. Выберите опцию **Time** и нажмите **OK**.

## Установка времени

1. Выберите опцию **Time & Date ref.**

2. С помощью кнопок **< >** или **PR+/PR-** выберите номер канала, время по которому будет являться основным временем. Время появляется через несколько секунд, если данный канал доставляет требующийся сигнал. В обратном случае время не устанавливается автоматически.

В таком случае в опции **Time** появляется --. Используйте кнопки **< >** или клавиши с цифрами, чтобы вручную ввести установку времени.

Если данные относительно даты недоступны на канале, выбранном в опции **Time & Date ref.** дата не будет установлена. В таком случае в опции **Date** появляется --/--.

Используйте клавиши с цифрами, чтобы вручную ввести установку даты.

*Внимание: Если питание полностью отключилось, а установка времени была введена вручную, необходимо повторное программирование часов. Мы рекомендуем установку времени на основании времени, указанного на телеканалах.*

Прежде всего вы должны установить время, если вы намерены пользоваться **Wake up timer** (временным включателем) и **Turn off timer** (временным выключателем).

## Calendar (Календарь)

Эта функция дает возможность установки календаря.

1. Выберите опцию **Calendar** (Календарь).

2. Нажмите кнопку **>** чтобы активировать функцию.

3. Используйте по очереди кнопки **< >**, чтобы выбрать соответствующий **месяц и год**.

*Внимание: Возможный диапазон установки даты – 1880 – 2099 годы.*

4. Установите день на листе текущего месяца. Используйте кнопки **< >** или нажимая **OK**.

*Линия опции активна лишь тогда, когда дата была установлена в меню **TIME**.*

## Программирование включения

Функция дает возможность программирования времени включения телевизора, например, когда вы просыпаетесь.

1. Выберите опцию **Wake up timer**, отметьте **Once**, если телевизор должен включиться только раз при этой установке или **Daily**, если он должен включаться каждый день в одно и то же время.

*Внимание: Чтобы дезактивировать функцию, выберите опцию **Off**.*

2. В опции **Wake up time** введите время, используя клавиши с цифрами или **< >**.

3. В опции **Wake up PR** введите номер канала, который должен включиться, используя клавиши с цифрами или **< >**.

*Внимание: Если после включения аппарата он не обнаружит использования кнопок на пульте дистанционного управления или на лицевой панели телевизора, он выключится самостоятельно в течение 2 часов.*

## Программирование выключения

Функция дает возможность программирования времени выключения телевизора.

1. Выберите опцию **Turn off timer**, отметьте **Once**, если телевизор должен включиться только раз в заданное время или **Daily**, если он должен выключаться каждый день в одно и то же время.

*Внимание: Чтобы дезактивировать функцию, выберите опцию **Off**.*

2. В опции **Turn off time** введите время, используя клавиши с цифрами или **< >**.

## Временный выключатель

Функция дает возможность установки временного выключателя.

1. Обозначьте опцию **Sleep timer** (временный выключатель).

2. С помощью кнопок **< >** выбрать время автоматического включения телевизора (в пределах от 15 минут до 4 часов в промежутках по 15 минут). Чтобы выключить эту функцию, выбрать **Off**.



## Родительский запрет

Функция родительского запрета дает возможность ограничить доступ детей к телевизору. Этого можно достигнуть, блокируя клавиши телевизора, чего последствием является блокировка доступа к некоторым телеканалам и/или AV (за исключением CMP и VGA). Функция предохраниена PIN-кодом.

Используя кнопку **MENU**, вызовите меню **OVERVIEW**. Выберите функцию **Parental Control** и подтвердите, нажимая **OK**. Меню **PARENTAL CONTROL** высвечивается, если опция до сих пор не была активированной и не определен PIN-код.



1. Введите 4 цифры.

*Внимание: Выберите такие цифры, чтобы их было легко запомнить.*

2. Введите код повторно для подтверждения, меню Parental Control активируется.

RU

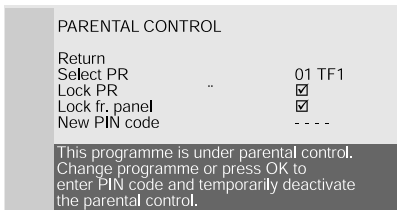

## Блокировка телеканалов и AV

1. В меню **PARENTAL CONTROL** выберите линию **Select PR**, используя клавиши **<** **>**, клавиши с цифрами на пульте дистанционного управления или **PR+/PR-** выберите каналы для блокировки. Используя кнопки **<** **>** или **AV** выберите каналы AV.

2. В окне **Lock PR** активируйте опцию, обозначая квадрат с использованием кнопки **OK**.

Чтобы снять блокировку каналов или каналов AV, выберите меню **PARENTAL CONTROL** используя PIN-код, выберите линию **Lock PR** и отметьте квадратик кнопкой **OK**. Выйдите из меню, нажимая **EXIT**.

## Блокировка кнопок

1. В меню **PARENTAL CONTROL** выберите опцию **Lock fr.panel**, активируйте функцию, отмечая выбранное поле кнопкой **OK**.

2. Кнопки на лицевой панели будут немедленно заблокированы вместе с меню **INSTALLATION** и **TIME**. Для пользования телевизором теперь необходим пульт дистанционного управления.

Чтобы снять блокировку клавиш, войдите в меню **PARENTAL CONTROL**, вписывая PIN-код, выберите опцию **Lock fr. panel** и отметьте опцию, используя **OK**. Выйдите из меню, нажимая **EXIT**.

## Изменение личного кода

1. В меню **PARENTAL CONTROL** выберите опцию **New PIN code**, впишите 4 цифры, используя клавиши с цифрами на пульте дистанционного управления.

2. Введите код повторно для подтверждения.

Чтобы выйти в меню **OVERVIEW**, выберите **Return** и нажмите **OK**. Выйдите из меню, нажимая **EXIT**.

## Эксплуатация телевизора

В то время, когда активирован родительский запрет, необходимо введение личного кода:

- чтобы активировать меню **PARENTAL CONTROL**,
- чтобы активировать меню **TIME**,
- чтобы активировать меню **INSTALLATION**.

Снять блокировку доступа к меню **TIME** и **INSTALLATION** можно после дезактивации запрета на эти опции.

После введения кода можно смотреть телеканалы и каналы AV без препятствий. Активирование блокировки происходит автоматически после введения телевизора в режим ожидания (standby).

*Внимание: Если вы забыли PIN-код, вы должны удалить его. Введите телевизор в режим ожидания, нажмите одновременно кнопку **EXIT** на пульте дистанционного управления и кнопку **VOL-** на лицевой панели телевизора, удержите их в течение 5 секунд. Телевизор повторно включится. Если активирована какая-либо функция родительского запрета, аппарат предложит вам ввести новый PIN-код. Процедура возможна, даже когда лицевая панель заблокирована.*

## Teletext (Телетекст)

Teletext (Телетекст) или иначе Телегазета – это сервис, который во многих странах предоставляется под разными названиями (TOP Text, Fasttext, FLOF text, Videotext). Это бесплатная услуга телевизионных станций. Благодаря ей можно получить многообразную информацию, например, сводку погоды, спортивные результаты, новости, результаты игр, и т.п. Информация предоставляется в форме тематически размещенных страниц, на которых отдельные темы помечены определенным цветом. Доступ к информации осуществляется с помощью кнопок соответственного цвета, расположенных на пульте дистанционного управления.

### Включение телетекста

Нажмите кнопку **TEXT** на пульте дистанционного управления. Телегазета покажет последнюю, выведенную или главную страницу (как правило, 100-ю), если выбран другой канал.

Чтобы выбрать конкретную страницу, следует ввести ее 3-значный номер или выбрать страницу с помощью кнопок **PR+/PR-**. Выбранная страница будет выведена за короткое время.



### Просмотр страниц

С помощью полосы просмотра, которая находится внизу экрана, можно получить доступ к трем очередным страницам и одной предыдущей. В состав полосы просмотра входят цветные поля, которым приписаны соответственные цветные кнопки на пульте дистанционного управления.

Нажмите кнопку **Меню**, чтобы отобразилась полоса просмотра и чтобы получить доступ к следующим функциям:

**STOP:** данная функция используется для остановки последовательно перемещающихся страниц. Чтобы выбрать эту функцию, нажмите **красную** кнопку. В поле номера страницы появляется слово **STOP** (Остановка)

Нажмите ещё раз красную кнопку, чтобы выключить эту функцию.

**???** (скрытые ответы): нажмите зеленую кнопку, чтобы вывести скрытый ответ на экран (напр, в игре). Чтобы спрятать ответ, повторно нажмите зеленую кнопку.

**ЗУМ:** нажмите желтую кнопку:

1 раз: увеличивается верхняя часть страницы

2 раза: увеличивается нижняя часть страницы

3 раза: страница возвращается к нормальному размеру и отображается на всём экране

**MIX** (смешанное изображение): нажмите голубую кнопку, чтобы вывести телегазету на прозрачном фоне. Еще раз нажмите кнопку, чтобы восстановить нормальный режим изображения текста.

### Временное изменение шрифта

Существуют возможности изменения шрифта телегазеты, если установленный шрифт не гарантирует правильного обслуживания канала.

Чтобы вывести полосу просмотра страниц, нажмите кнопку **MENU**.

Нажмите **OK**, чтобы вывести номер шрифтов, отображаемых в настоящее время в поле **???**.

С помощью зеленой кнопки выберите новый шрифт.

Шрифт, установленный в меню **INSTALLATION** (Установка) будет восстановлен после выключения телевизора, переключения его в режим ожидания (standby) или если будет изменен канал.

Нажмите кнопку **EXIT** или **RETURN**, чтобы выйти из режима телегазеты.

**TEXT+:** В некоторых случаях использование кнопки может повысить выразительность страницы телетекста.

Если текст содержит ошибки:

- Субтитры в телетексте не высвечиваются или не актуализируются.
- Некоторые строки текста не высвечиваются.

Включите функцию **OVERVIEW** кнопкой **MENU**. Выберите линию **INSTALLATION** и нажмите **OK**. В меню **INSTALLATION** перейдите к опции **TEXT+** и выберите ее, нажимая **OK**.

Опция условно включена.

Вернитесь к странице, на которой вы встретили ошибки.

## Остальные функции режима Телегазеты

### Newsflash (Новости вкратце)

Когда функция Newsflash доступна, на полосе просмотра, вместо поля **MIX** появится поле **N**. Чтобы включить newsflash, нажмите голубую кнопку. При актуализации, функция телетекста активна и появляется новая информация.

Функция перестает работать, когда телевизор выключен или находится в режиме ожидания (standby).

Чтобы выйти из Телегазеты и вернуться в режим ТВ, нажмите кнопку **EXIT** или **RETURN**.

### Subtitles (Субтитры)

Некоторые каналы прилагают к своим программам субтитры. Номер страницы с титрами можно найти на главной странице телегазеты.

Чтобы вывести титры, следует включить функции телетекста, найти страницу с титрами и включить ее. После того, как нужная страница будет найдена, на экране появятся субтитры для данной программы. Полоса просмотра исчезает после истечения нескольких секунд. Чтобы вывести верхнюю полосу, нажмите фиолетовую кнопку **TEXT**.

Нажмите кнопку **EXIT** или **RETURN**, чтобы выйти из функции телетекста.

### Direct access to subpages (Прямой доступ к подстраницам)

Некоторые сведения содержатся более, чем на одной странице. Тогда рядом с номером страницы появится символ „—“.

Чтобы открыть подстраницы, следует воспользоваться кнопками **<** или **>**.

С помощью кнопок с цифрами введите номер подстраницы.

Чтобы выйти из режима введения подстраниц, необходимо вывести новую страницу, нажать кнопку **<** или **>** или поменять канал.

### Alarm Page (Страница тревоги)

В некоторых странах (Испания, Бенелюкс и т.п.) можно установить время, когда на экране появится определенная страница телегазеты (страница тревоги).

Чтобы сделать это, вызовите соответствующую страницу и включите режим подстраниц. Введите время вместо номера подстраницы (напр. 1705 как 17:05 часов) и нажмите **EXIT**. Страница исчезнет, появится повторно в установленном время. Функция действует, пока канал не будет изменен или телевизор выключен.

### Fastext

Если доступен режим Fastext, то символы, обозначающие доступ к предыдущим и очередным страницам телетекста, будут заменены символами красного, зеленого, желтого и голубого цвета, дающими доступ к выбранным темам. Появятся также другие, выводимые аналогичным образом сведения. Чтобы выйти из этого режима и вернуться к полосе просмотра, нажмите кнопку **MENU**.

## Гнезда

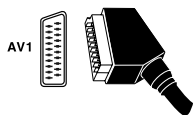

**Гнездо AV1 (вход – выход) помещено на задней стороне телевизора справа**  
С помощью этого гнезда можно подключить различные устройства, такие как видеомагнитофоны, камеры (формат VHS, S-VHS, Hi 8 или 8-мм), декодеры, спутниковые телеприемники, DVD-проигрыватели, игровые приставки и системы, образующие сигнал в стандарте RGB.

Чтобы на экране появилось изображение из внешнего устройства, необходимо выбрать AV1, нажимая кнопку **AV** на пульте дистанционного управления.

В случае устройств системы S-VHS или Hi 8 выберите гнездо AV1-S.

В некоторых устройствах этот выбор делается автоматически.

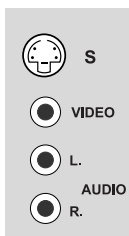

**Гнезда Аудио (L / R) и видео CINCH AV2 (вход) помещены на задней стороне телевизора справа**

Эти гнезда чаще всего служат для подключения камеры (формат VHS или 8-мм).

Чтобы на экране появилось изображение из внешнего устройства, необходимо выбрать AV2, нажимая кнопку **AV** на пульте дистанционного управления.

**Гнезда S-видео, Аудио (L/R)(вход), AV2-S (вход) CINCH помещены на задней стороне телевизора справа**

Эти гнезда чаще всего служат для подключения камеры (формат S-VHS или Hi 8).

Чтобы на экране появилось изображение из внешнего устройства, нужно выбрать AV2-S, нажимая кнопку **AV** на пульте дистанционного управления.

*Внимание: Гнездо может называться иначе, в зависимости от модели телевизора.*

**Гнездо VGA помещено на задней стороне телевизора слева.**

Соединение VGA для подключения сигнала из компьютера.

Подключите звуковое гнездо стерео типа jack на задней стороне телевизора LCD (под соединением VGA) к выходу аудио компьютера.

Чтобы на экране появилось изображение из подключенного устройства, нужно выбрать VGA с помощью кнопки **AV** на ПДУ.

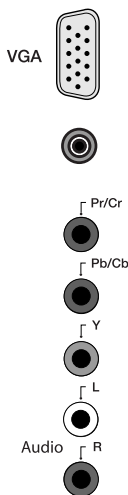

**Гнездо компонент CINCH и аудио (вход) CINCH помещено на задней стороне телевизора слева (CMP)**

Этот вход используется главным образом для подключения DVD-проигрывателя.

Компонентный сигнал различается автоматически как сигнал Interlaced (с переплетом) YPrCb или Progressive YCrCb.

Чтобы увидеть изображение из подключенного устройства, выберите CMP, используя кнопку **AV**.

## Подключение наушников

Подключите наушники с помощью соответствующего гнезда (🔊), помещенного на задней стороне телевизора справа.

## Подключение видеомагнитофона

Чтобы получить лучшее качество воспроизведения, подключите видеомагнитофон с помощью кабеля EURO (SCART). Конечно, можно подключить телевизор с видеомагнитофоном также с помощью обыкновенного антенного гнезда.

Проверьте способ подключения на рисунке внутри руководства.

Если вы подключаете видеомагнитофон только с помощью обыкновенного антенного гнезда, без кабеля EURO (SCART), включите видеомагнитофон и вставьте кассету.

Потом найдите соответствующий канал для видеосигнала (см. соответствующую главу в руководстве).

Если видеомагнитофон подключен только с помощью антенного кабеля, рекомендуется присвоить видеоканалу номер 99, чтобы улучшить качество изображения на воспроизводимых кассетах. Однако рекомендуется подключать видеомагнитофон с помощью кабеля EURO (SCART), так как он обеспечивает лучшее качество изображения и звука.

# Список кодов



## VCR

AIXA	2053, 2061, 2062, 2065, 2072, 2074, 2089, 2094, 2095, 2106, 2107, 2110
AKAI	2021, 2022, 2033, 2034, 2049, 2050, 2054, 2068 2074, 2090, 2095, 2106, 2107, 2110, 2115, 2150
AKURA	2074, 2081
ALBA	2009, 2026, 2042, 2048, 2051, 2054, 2059, 2060, 2062 2065, 2068, 2081, 2087, 2090, 2092, 2093, 2094, 2095
AMBASSADOR	2009, 2068
AMSTRAD	2048, 2057, 2058, 2065, 2081, 2087, 2106, 2119, 2146
ANITECH	2026, 2081
ANSONIC	2066
ASA	2012, 2028, 2072, 2106, 2107, 2110
AUDIOSONIC	2087
AUDIOTOA	2068
BAIRD	2031, 2065, 2074, 2082, 2087, 2111
BANG & OLUFSEN	2175
BLAUPUNKT	2002, 2004, 2008, 2035, 2039, 2044, 2045, 2067, 2071 2083, 2085, 2106, 2107, 2108, 2110, 2128, 2136, 2173
BRANDT	2037, 2055, 2074, 2091, 2098
BRIONVEGA	2172
BROKSONIC	2112, 2114
BSR	2145
BUSH	2026, 2042, 2048, 2051, 2059, 2060, 2062, 2065 2081, 2087, 2088, 2090, 2092, 2093, 2094, 2095
CARREFOUR	2077
CASIO	2065
CATHAY	2087
CGE	2065, 2074, 2106
CIMLINE	2026, 2081
CLATRONIC	2009, 2068, 2081
CONDOR	2009, 2068, 2087
CONTINENTAL EDISON	2111
CROWN	2009, 2026, 2048, 2068, 2081, 2087
CURTIS MATHES	2114
CYRUS	2028
DAEWOO	2009, 2048, 2068, 2077, 2087, 2095, 2151
DANSAI	2026, 2081, 2087
DAYTRON	2087
DECCA	2028, 2065, 2074, 2080
DENON	2015, 2103
DUAL	2065, 2074, 2087, 2111
DUMONT	2028, 2031, 2032, 2065, 2082
ELBE	2013, 2073, 2087
ELCATECH	2026, 2081
ELIN	2086
ELTA	2081, 2087
EMERSON	2077, 2081, 2112
ESC	2047, 2048, 2068, 2086, 2087
EUROPHON	2068
FERGUSON	2029, 2055, 2065, 2074, 2091, 2098, 2159, 2160, 2162
FIDELITY	2065, 2081
FINLANDIA	2028, 2031, 2065, 2075, 2079, 2082
FINLUX	2015, 2028, 2031, 2032, 2065, 2075, 2082, 2106, 2107, 2110, 2155, 2165
FIRSTLINE	2012, 2016, 2017, 2026, 2042, 2072, 2075, 2076, 2077, 2081, 2088, 2094
FISHER	2018, 2019, 2023, 2031, 2068, 2073, 2078 2082, 2106, 2107, 2110, 2116, 2135
FRONTECH	2009, 2068
FUJITSU	2065
FUNAI	2065, 2106, 2107, 2110, 2145
GBC	2068
GE	2114
GEC	2028
GENEXXA	2082
GO VIDEO	2114

GOLDHAND	2026, 2081
GOLDSTAR	2012, 2043, 2065, 2072, 2106, 2107, 2110, 2112, 2114, 2167
GOODMANS	2009, 2012, 2024, 2026, 2048, 2065, 2068 2072, 2081, 2086, 2087, 2088, 2094, 2173
GRAETZ	2031, 2047, 2074, 2082, 2086, 2169, 2172
GRANADA	2018, 2028, 2031, 2065, 2067, 2072, 2075, 2079, 2082, 2086, 2171
GRANDIN	2012, 2026, 2065, 2068, 2072, 2081, 2087, 2151
GRUNDIG	2002, 2004, 2005, 2008, 2026, 2028, 2039, 2041, 2044, 2051, 2067 2085, 2091, 2106, 2107, 2110, 2130, 2136, 2138, 2139, 2144, 2173
HANSEATIC	2012, 2072, 2087
HARWOOD	2081
HCM	2026, 2051, 2081
HINARI	2003, 2026, 2047, 2051, 2062, 2066, 2074, 2081, 2087, 2088, 2095
HISAWA	2095, 2123
HITACHI	2003, 2015, 2032, 2036, 2046, 2047, 2065, 2066, 2074 2075, 2082, 2086, 2103, 2106, 2107, 2110, 2132, 2142
IMPERIAL	2065, 2086, 2106
INGERSOL	2003, 2066, 2086
INNO HIT	2068, 2081, 2086, 2087
INTERBUY	2072, 2081
INTERFUNK	2028, 2082
INTERVISION	2065, 2072, 2087, 2094, 2167
IRRADIO	2072, 2081
ITT	2009, 2012, 2018, 2031, 2033, 2047 2048, 2063, 2074, 2082, 2086, 2169, 2172
ITV	2068, 2072, 2087
JBL	2104
JC PENNEY	2103, 2112, 2114
JVC	2006, 2025, 2029, 2040, 2041, 2063, 2074, 2080 2103, 2106, 2107, 2110, 2111, 2118, 2158, 2162
KAISUI	2026, 2081
KENDO	2033, 2042, 2061, 2072, 2081, 2090, 2094
KENWOOD	2074
KNEISSEL	2094, 2095
KUBA	2078
LENCO	2048
LG	2065, 2072
LOEWE	2003, 2004, 2012, 2028, 2035
LOEWE OPTA	2066, 2067, 2072, 2083, 2097, 2108, 2126, 2136, 2167
LOGIK	2003, 2047, 2066, 2081, 2086
LUMATRON	2087
LUXOR	2016, 2018, 2020, 2024, 2031, 2033, 2076, 2078 2079, 2081, 2082, 2106, 2107, 2110, 2137, 2153
M ELECTRONIC	2013, 2065, 2072
MARANTZ	2002, 2004, 2024, 2028, 2067, 2073, 2136, 2170
MATSUI	2003, 2011, 2030, 2038, 2042, 2061, 2062, 2065 2066, 2072, 2086, 2094, 2095, 2119, 2121, 2168
MEDION	2094
M-ELECTRONIC	2065, 2072, 2073
MEMOREX	2012, 2018, 2031, 2065, 2072, 2078, 2079, 2082, 2103, 2112
METZ	2002, 2004, 2012, 2035, 2039, 2045, 2067 2083, 2085, 2097, 2136, 2138, 2144
MGN	2114
MIGROS	2065
MINERVA	2004, 2008, 2039, 2085, 2138, 2144
MINOLTA	2103
mitsubishi	2016, 2025, 2027, 2028, 2076, 2080 2106, 2107, 2110, 2112, 2127, 2157
MULTITECH	2026, 2065, 2068, 2081, 2082
MURPHY	2065
NATIONAL	2083
NEC	2013, 2014, 2025, 2073, 2074, 2080, 2111, 2112, 2134
NECKERMANN	2028, 2067, 2074, 2111, 2136, 2172
nesco	2026, 2065, 2081, 2095
NIKKAI	2068, 2081, 2087

# Список кодов



NOKIA	2018, 2031, 2033, 2047, 2074, 2075, 2079 2082, 2086, 2087, 2090, 2137, 2153, 2172
NORDMENDE	2052, 2055, 2063, 2074, 2084, 2091, 2099, 2106 2107, 2110, 2111, 2118, 2159, 2162, 2163
OCEANIC	2065, 2074, 2079, 2082
OKANO	2054, 2061, 2081, 2087, 2090, 2094
OPTIMUS	2112, 2113
ORION	2003, 2011, 2030, 2042, 2059, 2060, 2061, 2062, 2066, 2092 2093, 2094, 2095, 2112, 2120, 2123, 2145, 2148, 2149
ORSON	2065
OSAKI	2012, 2026, 2065, 2072, 2081
OSUME	2088
OTAKE	2092, 2093
OTTO VERSAND	2028, 2144
PALLADIUM	2004, 2012, 2026, 2066, 2067, 2072, 2074, 2081, 2086, 2090
PANASONIC	2035, 2044, 2045, 2083, 2097, 2106, 2107, 2108 2110, 2112, 2124, 2126, 2128, 2131, 2147, 2156
PATHE CINEMA	2011, 2066, 2076
PATHE MARCONI	2074, 2111
PENTAX	2015, 2032, 2103
PERDIO	2065
PHILCO	2013, 2073, 2081, 2103
PHILIPS	2028, 2063, 2067, 2106, 2107, 2110, 2136, 2170, 2173, 2174
PHONOLA	2028
PIONEER	2025, 2028, 2046, 2075, 2080, 2106, 2107, 2110, 2113, 2161
PORTLAND	2009, 2068, 2087
PRINZ	2065
PROFEX	2056
PROFI-TRONIC	2086
PROLINE	2051, 2065, 2088
PYE	2028
QUASAR	2112
QUELLE	2028, 2067, 2106, 2107, 2110, 2136, 2138, 2139, 2144, 2172
RADIO SHACK	2112
RADIOLA	2028, 2108
RCA	2103, 2113, 2114
REALISTIC	2112, 2114
REX	2063, 2074, 2111, 2118
RFT	2068, 2081, 2173
ROADSTAR	2012, 2026, 2047, 2048, 2072, 2081, 2086, 2087
SABA	2040, 2041, 2052, 2055, 2063, 2074, 2091, 2106, 2107, 2110, 2111, 2118
SAISHO	2003, 2011, 2030, 2038, 2042, 2066, 2094, 2119
SALORA	2016, 2018, 2033, 2076, 2082, 2106, 2107, 2110, 2137, 2171
SAMSUNG	2047, 2064, 2086, 2096, 2114, 2133, 2152, 2154
SANSUI	2025
SANWA	2066
SANYO	2018, 2031, 2078, 2079, 2082, 2106, 2107, 2110, 2137
SBR	2028, 2170
SCHAUB LORENZ	2031, 2065, 2074, 2082, 2169, 2172
SCHNEIDER	2026, 2028, 2065, 2072, 2081, 2086, 2087, 2106, 2107, 2110
SCOTT	2112
SEARS	2103, 2112
SEG	2047, 2056, 2081, 2086, 2087
SEI	2003, 2028
SEI-SINUDYNE	2066, 2145
SELECO	2068, 2072, 2074, 2111, 2118
SENTRA	2009, 2068, 2081, 2088
SHARP	2020, 2024, 2079, 2106, 2107, 2108, 2110, 2122
SHINTOM	2026, 2031, 2081, 2082
SHIVAKI	2072
SHORAI	2003, 2066
SIEMENS	2002, 2004, 2008, 2012, 2023, 2028, 2031, 2039 2067, 2072, 2082, 2085, 2136, 2138, 2144, 2170

SINGER	2017
SINUDYNE	2003, 2028, 2066
SOLAVOX	2009
SONITRON	2078
SONOKO	2087, 2151
SONOLOR	2018, 2024, 2079
SONTEC	2012, 2072
SONY	2007, 2010, 2069, 2070, 2071, 2101, 2102 2104, 2117, 2125, 2141, 2142, 2143
STARLITE	2072, 2082
STERN	2087
SUNKAI	2061, 2094
SUNSTAR	2065
SUNTRONIC	2065
SUPRA 2072,	2086
SYMPHONIC	2065, 2081
TANDBERG	2087
TASHIKO	2065, 2072, 2079, 2086
TATUNG	2028, 2065, 2074, 2076, 2079
TEAC	2065, 2074, 2087
TEC	2009, 2068, 2081, 2087
TECHNICS	2035, 2044
TELEAVIA 2	2074
TELEFUNKEN	2037, 2055, 2063, 2074, 2091, 2098, 2100 2106, 2107, 2110, 2111, 2118, 2164
TELETECH	2081, 2087
TENSAI	2056, 2065, 2066, 2072, 2081, 2106
THOMSON	2000, 2001, 2063, 2074, 2091, 2098, 2099 2105, 2109, 2111, 2118, 2159, 2162
THORN	2011, 2029, 2031, 2072, 2074, 2082, 2111, 2118, 2166
TOSHIBA	2016, 2017, 2028, 2063, 2074, 2076, 2077, 2111, 2119, 2129
TOWADA	2056, 2081, 2140
UHER	2047, 2072, 2086, 2111, 2172
ULTRAVOX	2021, 2087, 2172
UNITECH	2086
UNIVERSUM	2004, 2008, 2012, 2021, 2028, 2033, 2039, 2047 2057, 2065, 2067, 2072, 2085, 2086, 2094
WARDS	2112, 2114
WHITE WESTINGHOUSE	2172
YOKO	2009, 2047, 2068, 2072, 2081, 2086

## DVD

AKAI	3006
DENON	3002, 3009
JVC	3016
KENWOOD	3002, 3005, 3014
MAGNAVOX	3010
MICROMEGA	3021
MITSUBISHI	3011
ONKYO	3010
OPTIMUS	3020
PANASONIC	3002, 3009
PHILIPS	3010, 3018, 3021
PIONEER	3020, 3022
X-BOX	3012
SAMSUNG	3017
SONY	3004, 3013
TECHNICS	3009
THOMSON	3000, 3001, 3015, 3019, 3012
TOSHIBA	3003, 3010
YAMAHA	3009
ZENITH	3010

**EFC030 – LCD**

Модель, серийный номер

**THOMSON Multimedia Sales Europe**  
46, quai A. Le Gallo  
92648 Boulogne Cedex  
FRANCE  
322 019 464 RCS NANTERRE  
<http://www.thomson-europe.com>

---

CE  35911680 © Copyright THOMSON 2005

Ф.И.О. покупателя / Адрес покупателя

Дата покупки / Название и штамп дилера