

**teXet**<sup>®</sup>  
Bringing the Best Together



**ТВ-722HD**  
ЭЛЕКТРОННАЯ КНИГА

Руководство  
по эксплуатации

Благодарим за то, что вы выбрали нашу электронную книгу. Прежде чем начать эксплуатацию устройства, внимательно прочтите данное руководство, чтобы воспользоваться всеми возможностями книги и продлить срок ее службы. Сохраните это руководство, чтобы обратиться к нему, если в будущем возникнет такая необходимость. Внешний вид изображенных на рисунках в руководстве книг и экранов меню может отличаться от вида существующих изделий, поскольку все иллюстрации даны на основе прототипов наших моделей.

Если вы хотите соединить эту книгу с компьютером, то сначала подключите USB-кабель к компьютеру, а затем к книге. Если вам нужно отключить книгу от компьютера, то вначале следует отключить кабель от книги. Наша компания не несет ответственности за ущерб, причиненный в результате применения книги не по назначению.

Поскольку определенные компоненты устройства могут занять некоторую область флэш-памяти, емкость свободной памяти может оказаться меньше стандартной.



#### **ВНИМАНИЕ!**

Ни в коем случае не отключайте книгу от компьютера в процессе чтения, записи или удаления файлов.

Используйте иконку **“Безопасное извлечение устройства”** на панели задач для отключения книги.

Если книга не включается и не реагирует на заряд, перезагрузите ее, переведите переключатель включения/выключения питания книги в положение **OFF** и повторите процедуру включения питания.

## Содержание

1	Общий вид книги.....	4
2	Комплектность .....	5
3	Технические характеристики.....	5
4	Поддерживаемые форматы.....	6
5	Указания по эксплуатации книги.....	9
6	Указания по эксплуатации аккумуляторной батареи .....	9
7	Возможности .....	12
8	Подготовка к работе .....	12
9	Включение/выключение питания книги.....	14
10	Начало эксплуатации .....	15
11	История.....	16
12	Книги .....	18
	12.1 Просмотр текстовых файлов.....	19
	12.2 Вспомогательное меню управления текстовыми файлами .....	21
13	Воспроизведение аудио .....	23
	13.1 Режим воспроизведения аудио .....	25
	13.2 Вспомогательное меню управления аудиофайлами .....	26
14	Воспроизведение видео.....	28
	14.1 Режим воспроизведения видео .....	29
	14.2 Вспомогательное меню управления видеофайлами.....	30
	14.3 Подключение к ТВ .....	32
15	Радио .....	33
16	Запись.....	36
17	Фото .....	38
	17.1 Просмотр изображений.....	39
	17.2 Вспомогательное меню просмотра изображений .....	39
18	Файлы .....	41
19	Игра .....	43
20	Календарь .....	44
21	Опции.....	46
	21.1 Питание .....	47
	21.2 Язык.....	47
	21.3 Автовыключение.....	47
	21.4 Блокировка.....	47
	21.5 Звук кнопок.....	48
	21.6 Яркость.....	48
	21.7 Информация о системе.....	48

21.8 Фон.....	48
21.9 Сброс настроек.....	48
22 Подключение к компьютеру .....	49
22.1 Работа с документами.....	49
22.2 Отключение от компьютера.....	50
22.3 Форматирование.....	51
23 Возможные неисправности и методы их устранения .....	52
24 Условия транспортирования и хранения .....	55
25 Для заметок.....	56



## 1 Общий вид книги

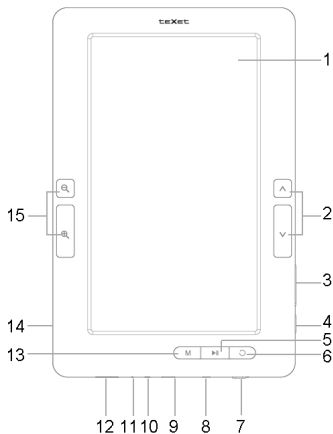

1	Дисплей
2	Кнопки перехода к предыдущему/следующему пункту меню/странице/файлу
3	Кнопка регулировки уровня громкости
4	Кнопка включения/выключения питания, блокировки дисплея
5	Кнопка воспроизведения/паузы
6	Кнопка выхода из разделов меню
7	Переключатель включения/выключения питания, сброса RESET
8	Разъем для подключения наушников; ТВ-выход
9	Разъем для подключения USB-кабеля
10	Разъем для подключения сетевого адаптера
11	Микрофон
12	Слот для microSD/SDHC-карт
13	Кнопка входа в пункты меню, во вспомогательное меню
14	Динамик
15	Кнопки изменения масштаба изображения

## 2 Комплектность

1. Электронная книга .....	1 шт.
2. Руководство по эксплуатации .....	1 экз.
3. USB-кабель .....	1 шт.
4. Наушники.....	1 шт.
5. Гарантийный талон.....	1 экз.
6. Сетевой адаптер.....	1 шт.
7. Чехол .....	1 шт.

## 3 Технические характеристики

<b>Дисплей</b>	7 дюймов TFT, 16:9
<b>Разрешение дисплея</b>	800x480 пикс.
<b>Размер (длина x ширина x толщина)</b>	195,5x128x10 мм
<b>Масса</b>	251 г
<b>Питание</b>	Li - Pol аккумулятор
<b>Слот для карт</b>	microSD/SDHC до 16 ГБ
<b>Разъем для подключения наушников</b>	3,5 мм
<b>Диапазон радиоприемника</b>	87 -108МГц
<b>Отношение сигнал/шум</b>	> 85 дБ
<b>Тип передачи данных</b>	USB 2.0

## 4 Поддерживаемые форматы

Форматы текста/аудио/фото:

Тип	Кодек	Расширение	Максимальные характеристики
Текст	TXT	.txt	Кодировка: ANSI, Unicode, UTF-8
	FB2	.fb2	
	PDF	.pdf	Версии 1.3/1.4/1.5/1.6
	EPUB	.epub	OCF, UTF-8
	PDB	.pdb	Нет поддержки ZUB, ZTXT
	HTML	.html, .htm	Размер файла: <300 КБ; Нет поддержки таблиц и встроенных элементов, скриптов
	CHM	.chm	Размер файла: <300 КБ
	MOBI	.mobi	Windows-1252, UTF-8 Нет поддержки DRM
	RTF	.rtf	Версии 1.3-1.9 Нет поддержки wmf
	DJVU	.djvu	
	DOC	.doc	
Аудио	MP3	.mp3	320 кб/с, 8-48кГц
	WMA	.wma	Standard/Pro/9.0, 384 кб/с, 8-48кГц
	APE	.ape	950 кб/с, 8-48кГц
	OGG	.ogg	Q1-10, 500 кб/с, 8-44кГц
	FLAC	.flac	Level 0-8, 1600 кб/с, 8-48кГц
	AAC	.aac, .mp4	448 кб/с, 8-48кГц
	WAV	.wav	8-48кГц, кодек PCM
Фото	JPEG	.jpg	Разрешение: нет ограничений Исключения: прогрессивный JPG
	BMP	.bmp	Разрешение: 2,5 М
	GIF	.gif	Разрешение: 2,5 М
	PNG	.png	Разрешение: 2,5 М

Тип	Кодек	Расширение	Максимальные характеристики
Субтитры	ASS	.ass	Кодировка: ANSI
	SSA	.ssa	Кодировка: ANSI
	SRT	.srt	Кодировка: ANSI
	SMI	.smi	Кодировка: ANSI

#### Форматы видео:

Тип	Расширение	Аудио	Кодек	Максимальные характеристики
Видео	MKV	MP3	Mpeg2	1920x1080, Битрейт: <50 Мб/с, <30 к/с
		MP3/AAC	RMVB	1920x1080, Битрейт: <20 Мб/с, <24 к/с
		MP3	XIVD	1920x1080, Битрейт: <40 Мб/с, <24 к/с
		MP3	H.264/AVC	1920x1080, Битрейт: <40 Мб/с, <24 к/с
	AVI	MP3	XviD	1920x1080, Битрейт: <50 Мб/с, <24 к/с
		MP3	H.264/AVC	1920x1080, Битрейт: <50 Мб/с, <24 к/с
		MP3	H.263	1920x1080, Битрейт: <30 Мб/с, <24 к/с
		MP3	MJPEG	1920x1080, Битрейт: <50 Мб/с, <24 к/с
	TS/TP	MP3	Mpeg1	1920x1080, Битрейт: <30 Мб/с, <24 к/с
		MP2	Mpeg2	1920x1080, Битрейт: <30 Мб/с, <24 к/с
		MP3	H.264/AVC	1920x1080, Битрейт: <30 Мб/с, <24 к/с

Тип	Расширение	Аудио	Кодек	Максимальные характеристики
Видео	MPG/VOB	MP2	Mpeg2	1920x1080, Битрейт: <30 Мб/с, <24 к/с
		MP3	Mpeg1	
	PMP	MP3	Xvid	1920x1080, Битрейт: <40 Мб/с, <24 к/с
	RM/RMVB	Cook (2.0/5.1)	RV3.0/RV4.0/ RV8/RV9	1920x1080, Битрейт: <40 Мб/с, <24 к/с
	MOV/MP4	MP3	Xvid	1920x1080, Битрейт: <30 Мб/с, <24 к/с
		MP3	H.264/AVC	1920x1080, Битрейт: <30 Мб/с, <24 к/с
		MP3	H.263	1920x1080, Битрейт: <30 Мб/с, <24 к/с
		MP3	MJPEG	1920x1080, Битрейт: <30 Мб/с, <24 к/с
		MP3	Mpeg1	1920x1080, Битрейт: <30 Мб/с, <24 к/с
		MP3	Mpeg2	1920x1080, Битрейт: <30 Мб/с, <24 к/с
	FLV	MP3	H.264/AVC	1920x1080, Битрейт: <40 Мб/с, <24 к/с
		MP3	H.263	
	M2TS	MP3	Mpeg1	1920x1080, Битрейт: <40 Мб/с, <24 к/с
	M4V	MP3	Mpeg1	1920x1080, Битрейт: <40 Мб/с, <24 к/с
		MP3	Xvid	1920x1080, Битрейт: <50 Мб/с, <24 к/с
	MPEG	MP3	Mpeg1	1920x1080, Битрейт: <30 Мб/с, <24 к/с
	3GP	MP3	H.263	1920x1080, Битрейт: <30 Мб/с, <24 к/с

## 5 Указания по эксплуатации книги

Нижеследующие указания по эксплуатации предназначены для того, чтобы помочь вам правильно использовать книгу и сохранять ее в рабочем состоянии. Внимательно прочитайте этот раздел и строго следуйте приведенным в нем инструкциям.

- Книгу следует держать вдали от зон воздействия экстремальных изменений температур (выше 35° С и ниже 5° С), влаги и статического электричества.
- Не роняйте книгу на твердую поверхность, не вставляйте в нее посторонние предметы, не кладите на нее тяжелые предметы и не допускайте контакта книги с химикатами.
- Никогда не распыляйте на дисплей и корпус книги жидкости и моющие средства. Для ухода за книгой не используйте чистящие средства, содержащие спирт и аммиак.
- Избегайте попадания книги в зоны воздействия прямого света или излучающих тепло устройств; не помещайте книгу в пыльную или задымленную среду.
- Не разбирайте, не ремонтируйте книгу самостоятельно.
- Делайте копии файлов, хранящихся в памяти книги, поскольку наша компания не несет ответственности за любые потери таких данных.
- Использование файлов в формате MP3 и WMA без предварительного разрешения правообладателей является нарушением или посягательством на их права интеллектуальной собственности.
- Не используйте книгу за рулем транспортного средства.
- Длительное прослушивание аудиофайлов при повышенной громкости воспроизведения может привести к ухудшению слуха.
- В целях охраны окружающей среды просим вас утилизировать упаковочные материалы, батареи и непригодные электронные продукты отдельно.

## 6 Указания по эксплуатации аккумуляторной батареи

Для вывода аккумуляторной батареи (далее АКБ) на максимальную рабочую мощность и емкость, при первом ее использовании необходимо 4 раза полностью ее разрядить и 4 раза полностью зарядить, то есть последовательно выполнить 4 полных цикла разряда и заряда АКБ.

Существует несколько вариантов заряда АКБ в зависимости от типа (модели) вашего Устройства.

**Вариант 1:** Зарядка АКБ производится от сетевого зарядного устройства с номинальными параметрами 220/5 В, 0.6/1.5 А, со штыревым выходом, входящего в комплектность Устройства (далее СЗУ). Поставляемые изготовителем с Устройством СЗУ предназначены для обеспечения максимального срока эксплуатации АКБ.

**Вариант 2:** Зарядка АКБ производится от универсального сетевого зарядного устройства общего назначения с номинальными параметрами 220/5 В, 0.6/1.5 А, со штыревым выходом (далее УСЗУ). УСЗУ в комплектность Устройства не входит и приобретается пользователем отдельно в торговой сети.

**Вариант 3:** Зарядка АКБ производится от универсального сетевого зарядного устройства общего назначения с номинальными параметрами 220/5 В, 0.6/1.5 А, с USB-выходом (далее УСЗУ). УСЗУ в комплектность Устройства не входит и приобретается

пользователем отдельно в торговой сети.

**Вариант 4:** Зарядку и подзарядку АКБ возможно также производить через USB-кабель, входящий в комплектность Устройства, подключив его к USB-разъему Устройства и USB-разъему с характеристиками 5 В, 1.5 А домашнего компьютера.

**Вариант 5:** Зарядку и подзарядку АКБ возможно также производить через полноразмерный USB-разъем, которым оснащено Устройство, подключив его напрямую к полноразмерному USB-разъему с характеристиками 5 В, 1.5 А домашнего компьютера или к полноразмерному USB-разъему универсального сетевого зарядного устройства общего назначения с номинальными параметрами 220/5 В, 0.6/1.5 А (далее УСЗУ). УСЗУ в комплектность Устройства не входит и приобретается пользователем отдельно в торговой сети.

Время зарядки и подзарядки АКБ зависит от остаточного уровня заряда, типа и характеристик используемых АКБ, вида и характеристик применяемого зарядного устройства, температуры окружающей среды и других факторов. По достижении полного заряда АКБ заряд автоматически прекращается.

Изготовитель рекомендует использовать при первом и последующих зарядах АКБ сетевое зарядное устройство (СЗУ), а зарядку или подзарядку АКБ от USB-порта компьютера производить только в отдельных случаях, как временный или запасной вариант. Это обусловлено тем, что время зарядки АКБ от компьютера может существенно отличаться по сравнению со временем ее зарядки от СЗУ, а степень ее зарядки - может не достигать своей полноты, а иногда даже не позволять производить ее зарядку, что может негативно сказываться на общих эксплуатационных качествах АКБ и на сроках ее службы.

Время работы устройства без подзарядки АКБ зависит от уровня ее заряда, от типа и характеристик АКБ, функций и режимов, используемых потребителем при работе устройства, температуры окружающей среды, правильности введения АКБ в эксплуатацию и других факторов.

При правильной эксплуатации АКБ и средней интенсивности ее использования, срок службы АКБ может доходить до двух и более лет и до 400 циклов разрядки, однако, надо учитывать, что со временем работоспособность АКБ постепенно естественным образом снижается, поэтому заряжается она все дольше и дольше, а время ее работы без подзарядки сокращается. Это нормально.

#### **Заряд аккумулятора:**

- Заряжайте АКБ при комнатной или близкой к ней температуре.
- При зарядке/подзарядке АКБ заряжайте ее полностью: неполная зарядка АКБ снижает ее ресурс.
- Не заряжайте полностью заряженные АКБ, так как при этом возможно снижение их емкости или их повреждение. Также не следует заряжать АКБ более 12 часов подряд.
- В процессе текущей эксплуатации рекомендуется заряжать АКБ только после появления на ЖК-дисплее Устройства индикации значка заряда АКБ с одним делением (значок ■□□), если регулярно заряжать частично разряженные АКБ, их емкость может снизиться.
- Не следует оставлять АКБ подключенной к зарядному устройству на срок более 12 часов, поскольку избыточная зарядка может сократить срок службы АКБ.
- Не пытайтесь использовать для заряда АКБ и питания устройства любой другой

блок питания, кроме входящего в комплектность Устройства или рекомендованных изготовителем Устройства. Использование другого СЗУ может привести к повреждению Устройства или порче АКБ.

- Технические характеристики АКБ таковы, что сразу после покупки и после длительного хранения зарядка АКБ сразу на полную мощность невозможна.

- Если полностью заряженную АКБ не использовать в работе, она со временем разряжается. Если АКБ не использовалась в течение длительного срока, емкость ее понижается.

- Избегайте воздействия на АКБ температур ниже  $-10^{\circ}\text{C}$  или выше  $+45^{\circ}\text{C}$ .

**Меры предосторожности:**

- Запрещается использовать неисправные зарядные устройства и АКБ.

- Зарядные устройства и АКБ следует использовать только по их прямому назначению.

- Запрещается разбирать, модифицировать или нагревать АКБ и СЗУ, а также вызывать короткое замыкание на их контактах.

- Не допускается отрезать, повреждать, срывать, модифицировать кабель СЗУ или USB-кабель, а также зажимать их или ставить на них тяжелые предметы. Любые подобные действия могут вызвать короткое замыкание и привести к пожару или поражению электрическим током.

- Используйте только штатные и рекомендованные изготовителем Устройства АКБ, зарядные устройства, кабели. Использование любых других комплектующих, аксессуаров и принадлежностей, кроме входящих в комплектность Устройства или рекомендованных для данного оборудования его изготовителем, может привести к поломке Устройства, травме и представлять угрозу безопасности.

- Запрещается использовать АКБ с истекшим сроком службы (годности).

- Запрещается нагревать АКБ или бросать ее в огонь – она может взорваться.

- Запрещается использование АКБ и зарядного устройства в условиях повышенной влажности, например, в ванной комнате.

- Не допускайте падения АКБ, а также значительных механических воздействий на АКБ, которые могут привести к повреждению ее корпуса. Это может вызвать утечку электролита и привести к травмам, порче или взрыву АКБ и Устройства.



## 7 Возможности

- Выбор фона рабочего стола
- Поддержка текстовых форматов: DOC, DJVU, TXT, PDF, FB2, EPUB, PDB, HTML, RTF, MOBI, CHM
- Автоматический режим просмотра текстовых файлов
- Поворот текста на 90/180/270°
- Сохранение/удаление закладок
- Форматирование текстовых файлов: выбор цвета и размера шрифта, цвета фона
- Воспроизведение видео FullHD/1080p в форматах: MKV, AVI, H.264, M2TS, FLV, MP4, MOV, MPG, RM/RMVB, TS/TP, VOB, PMP, M4V, 3GP, MPEG
- Поддержка субтитров SRT, SSA, ASS, SMI
- ТВ-выход
- Встроенный динамик
- Воспроизведение аудио в форматах: MP3, WMA, OGG, APE, FLAC, AAC, WAV
- 9 настроек эквалайзера
- Поддержка ID3-тегов
- Радио
- Диктофон (запись в формате MP3)
- Воспроизведение изображений в форматах: JPEG, BMP, PNG, GIF
- Слайд-шоу
- Многофункциональность: чтение книг, просмотр фото с музыкальным сопровождением
- Часы, календарь
- Игра

## 8 Подготовка к работе

Перед первым использованием полностью зарядите аккумуляторную батарею.



### ВНИМАНИЕ!

Перед началом использования книги внимательно ознакомьтесь с правилами эксплуатации аккумуляторной батареи (см. п. 6).

По достижении полного заряда аккумуляторной батареи заряд автоматически прекращается.



### ВНИМАНИЕ!

Избегайте попадания посторонних предметов в разъемы книги.

Для просмотра файлов с карты памяти поместите ее до упора в соответствующий разъем в корпусе книги, как показано на рисунке.

Книга поддерживает формат карт памяти - Secure Digital Card (microSD/SDHC).

Для извлечения карты памяти слегка надавите на нее, карта легко выйдет из слота.

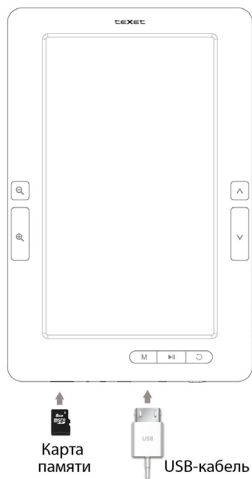

Для подключения книги к персональному компьютеру (далее ПК) используйте стандартный USB-кабель (входит в комплект поставки). Подключите его сначала к ПК, а затем к книге.



**ВНИМАНИЕ!**

Ни в коем случае не отключайте книгу от компьютера в процессе чтения, записи или удаления файлов.

Используйте иконку “**Безопасное извлечение устройства**” на панели задач для отключения книги.

Для извлечения USB-кабеля аккуратно потяните его на себя, кабель легко отсоединится от книги.

## 9 Включение/выключение питания книги

Для включения питания книги переведите переключатель питания **ON/OFF** вправо в положение **ON**, нажмите кнопку  и удерживайте ее до включения книги.

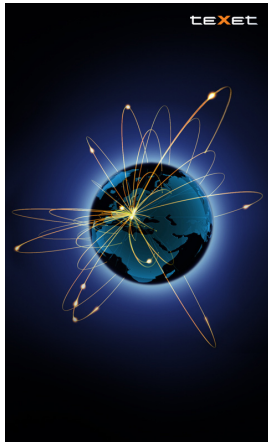

Для выключения питания снова нажмите и удерживайте кнопку  до выключения книги.

Если вы не используете книгу в течение длительного времени, рекомендуется перевести переключатель питания влево в положение **OFF**.

Если устройство некоторое время не используется, то питание выключится автоматически в соответствии с заданным пользователем временем отключения (см. п. 21.3 “**Опции**” - “**Автовыключение**”).

Для перезагрузки книги переведите переключатель питания влево в положение **OFF** и повторите процедуру включения книги.

## 10 Начало эксплуатации

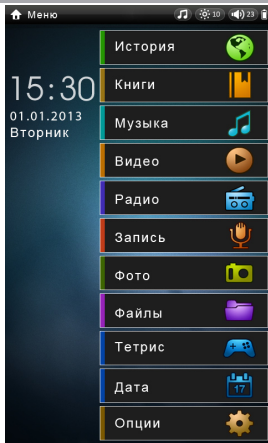

Кнопки **Λ**/**V** служат для выбора пунктов меню: История, Книги, Музыка, Видео, Радио, Запись, Фото, Файлы, Тетрис, Календарь, Опции.

Для входа в нужный раздел меню нажмите кнопку **M**.

Для выхода из разделов меню используйте кнопку **↻**.

Для изменения уровня громкости используйте кнопки +/- на торце книги.

Для выключения подсветки дисплея и включения блокировки коротко нажмите кнопку **⏻**.

Для включения подсветки дисплея и отключения блокировки коротко нажмите на кнопку **⏻** еще раз.



### История

В этом режиме вы можете просматривать список последних открытых текстовых файлов. Несколько раз нажмите кнопку  для выхода в главное меню. При помощи кнопок  выберите пункт меню “История” и нажмите кнопку **M**.



#### ВНИМАНИЕ!

Если текстовый файл был сохранен на microSD/SDHC-карте, которая уже извлечена из книги, его название все еще может отображаться в списке, но файл невозможно будет открыть.

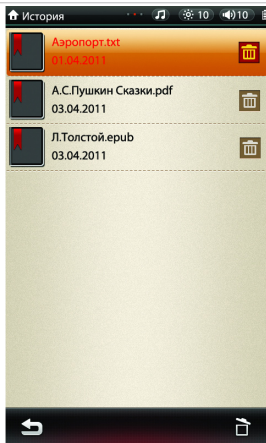

Используйте кнопки  для выбора файлов в списке.

Для начала просмотра файла нажмите кнопку **M**.

Более подробно процесс работы с текстовыми файлами описан в разделе “**Книги**” (см. п. 12).

Для удаления текущего файла из списка нажмите и несколько секунд удерживайте кнопку **M**.

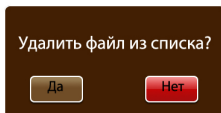

Кнопками **^/V** выберите “**Да**” и нажмите кнопку **M** для удаления текущего файла.

Для удаления всех файлов из списка нажмите кнопку **▶||**.

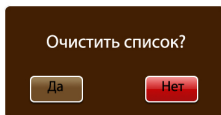



Кнопками **^/V** выберите “**Да**” и нажмите кнопку **M** для удаления всех файлов.

Для выхода из списка “**История**” нажмите кнопку **○**.



Книги



В этом режиме вы можете просматривать текстовые файлы в форматах DOC, DJVU, TXT, PDF, FB2, EPUB, PDB, HTML, RTF, MOBI, CHM. Несколько раз нажмите кнопку  для выхода в главное меню. При помощи кнопок   выберите пункт меню “Книги” и нажмите кнопку **M**, вы перейдете в меню раздела “Книги”.



**ВНИМАНИЕ!**

Книга поддерживает самые распространенные форматы текстовых файлов, тем не менее, перед началом использования убедитесь, что ваши файлы соответствуют перечню поддерживаемых форматов (см. п. 4).

Память

Карта

Если к книге подключены дополнительные источники памяти (карта microSD), с помощью кнопок   выберите нужный источник файлов в списке и нажмите кнопку **M**.

Для входа в папку с файлами или начала просмотра текстового файла с помощью кнопок   выберите его в списке и нажмите кнопку **M**.

Для сортировки текстовых файлов по алфавиту в прямом или обратном порядке используйте кнопку .

Для выхода из папок или режима просмотра текста используйте кнопку .

Для выхода в главное меню нажмите кнопку  несколько раз.

## 12.1 Просмотр текстовых файлов

Книга имеет функцию памяти просмотра. При запуске файла, просмотр которого был прерван, на дисплее появится информационное меню.

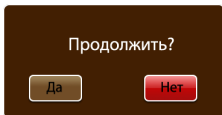

При помощи кнопок  $\blacktriangle/\blacktriangledown$  выберите “Да” и нажмите кнопку **M** для продолжения просмотра файла, выберите “Нет” - для воспроизведения файла сначала.



Для перехода к предыдущей/следующей текстовой странице используйте кнопки  $\blacktriangle/\blacktriangledown$ .

Для отображения меню управления текстовыми файлами нажмите кнопку **M**.



Используйте кнопки  $\blacktriangle/\blacktriangledown$  для выбора пункта меню, для входа в пункт используйте кнопку **M**.

Выберите  для выхода из режима просмотра файла.

Выберите  для начала просмотра текста в режиме слайд-шоу. Также используйте кнопку  для остановки/возобновления автоматического просмотра текста.

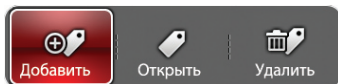

Выберите  для управления закладками.



Для сохранения закладки на текущей странице выберите “Добавить”. В появившемся меню с помощью кнопок  $\blacktriangle/\blacktriangledown$  выберите строку и нажмите кнопку **M**, закладка будет сохранена.





Для перехода к фрагменту текста по сохраненной ранее закладке выберите “Открыть”, с помощью кнопок  $\blacktriangle/\blacktriangledown$  выберите нужную закладку в списке и нажмите кнопку **M**.

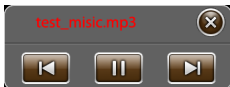

Для удаления закладки выберите “Удалить”. В появившемся меню с помощью кнопок   выберите строку и нажмите кнопку **M**, закладка будет удалена.

Для начала воспроизведения аудиофайлов в фоновом режиме выберите , на экране появится вспомогательное меню управления аудиофайлами.



Используйте кнопку  для паузы/возобновления воспроизведения. Используйте кнопки   для перехода к предыдущему/следующему аудиофайлу. Нажмите кнопку  для выхода из вспомогательного меню управления аудиофайлами.





#### ВНИМАНИЕ!

При воспроизведении аудиофайла в фоновом режиме звук нажатия кнопок будет отключен. Для включения функции звука кнопок остановите воспроизведение аудиофайлов через пункт меню “Музыка”.

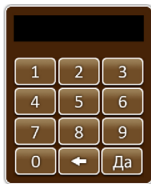
Для перехода к определенной текстовой странице выберите .



Во вспомогательном меню с помощью кнопок   выберите символ, нажмите кнопку **M** для ввода номера страницы. Выберите “Да” и нажмите кнопку **M** для перехода. Используйте кнопку  для удаления неверно введенного символа.

Для поворота текста на 90/180/270° выберите  и используйте кнопку **M** для выбора нужного положения.

Выберите  для входа во вспомогательное меню управления текстовыми файлами.

## 12.2 Вспомогательное меню управления текстовыми файлами

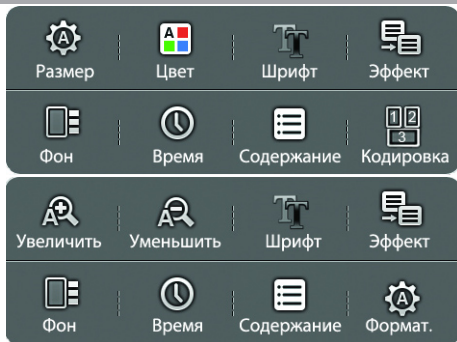

В меню отображаются только те пункты, которые доступны для текущего формата файла.

Используйте кнопки  для выбора пункта меню, для входа в пункт используйте кнопку **M**.

Для выхода из пунктов вспомогательного меню используйте кнопку .

Для изменения размера шрифта выберите **“Размер”**. В появившемся меню справа с помощью кнопок  выберите нужное значение (16, 20, 24, 28, 32, 52, 100) и нажмите кнопку **M**.

При просмотре файлов в формате PDF выберите пункт **“Увеличить”/“Уменьшить”** и нажмите кнопку **M** для увеличения/уменьшения размера страницы файла или шрифта (в зависимости от настроек пункта **“Форматирование”**).





### **ВНИМАНИЕ!**



Масштабирование в файлах форматов PDF и DJVU сохраняется только при эффекте смены страниц **“Переход”**.



Для изменения цвета шрифта выберите **“Цвет”**. В появившемся меню справа с помощью кнопок  выберите цвет и нажмите кнопку **M**.



**ВНИМАНИЕ!**



Для файлов в формате PDF нет возможности изменить цвет шрифта.



Для изменения варианта шрифта выберите **“Шрифт”**. В появившемся меню справа с помощью кнопок   выберите нужный вариант и нажмите кнопку **М**.



Для изменения эффекта перехода к предыдущей/следующей текстовой странице выберите **“Эффект”**. В появившемся меню справа с помощью кнопок   выберите нужное значение (Переход/Перелистывание) и нажмите кнопку **М**.

Для изменения фона текстового файла нажмите **“Фон”**. В появившемся меню справа с помощью кнопок   выберите нужное значение (Фон 1 - Фон 8) и нажмите кнопку **М**.

Для настройки временного интервала перехода к следующей текстовой странице, при автоматическом режиме воспроизведения (слайд-шоу), выберите **“Время”**. В появившемся меню справа с помощью кнопок   выберите нужное значение (10 с, 20 с, 30 с, 1 мин., 3 мин.) и нажмите кнопку **М**.

Для перехода к содержанию текстового файла выберите **“Содержание”**. В появившемся меню справа с помощью кнопок   выберите нужную главу в списке и нажмите кнопку **М**.

Для изменения кодировки текстового файла выберите **“Кодировка”**. В появившемся меню справа с помощью кнопок   выберите нужную кодировку и нажмите кнопку **М**.



Для управления функцией форматирования текстовых файлов в формате PDF выберите **“Форматирование”**. В появившемся меню справа с помощью кнопок   выберите нужный режим работы и нажмите кнопку **М**.

Для выхода в главное меню несколько раз нажмите кнопку .

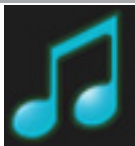
## 13 Воспроизведение аудио



Музыка

В этом режиме вы можете воспроизводить музыкальные файлы в форматах MP3, WMA, OGG, APE, FLAC, AAC, WAV, а также записи, созданные с использованием встроенного микрофона. Несколько раз нажмите кнопку  для выхода в главное меню. При помощи кнопок  выберите пункт меню “Музыка” и нажмите кнопку **M**, вы перейдете в меню раздела “Музыка”.



### ВНИМАНИЕ!

Книга поддерживает самые распространенные форматы аудиофайлов, тем не менее, перед началом использования убедитесь, что ваши файлы соответствуют перечню поддерживаемых форматов (см. п. 4).

Обновление списка
Медиабиблиотека
Память
Карта

Для обновления медиасписка с помощью кнопок  выберите “Обновление списка” и нажмите кнопку **M**.

Выберите “Медиабиблиотека” с помощью кнопок  для просмотра рассортированного списка аудиофайлов, записанных в памяти книги, и нажмите кнопку **M**.



### ВНИМАНИЕ!

При сортировке файлов по параметрам, книга будет воспроизводить только файлы в текущей папке.

Артист
Альбом
Жанр
Рейтинг
Год
Все файлы

Используйте кнопки  для выбора пункта меню, для входа в пункт используйте кнопку **M**.

Для просмотра списка аудиофайлов, рассортированных по исполнителям, выберите **“Артист”**.

Для просмотра списка аудиофайлов, рассортированных по альбомам, выберите **“Альбом”**.

Для просмотра списка аудиофайлов, рассортированных по жанрам, выберите **“Жанр”**.

Для просмотра списка аудиофайлов, рассортированных по рейтингу, выберите **“Рейтинг”**.

Для просмотра списка аудиофайлов, рассортированных по годам, выберите **“Год”**.

Для просмотра полного списка аудиофайлов выберите **“Все файлы”**.

Выберите **“Память”** или **“Карта”** для просмотра полного списка файлов и папок на нужном источнике памяти.

Для сортировки файлов по алфавиту в прямом или обратном порядке используйте кнопку .

Для входа в папку с файлами или начала воспроизведения аудиофайла выберите его в списке с помощью кнопок  и нажмите кнопку **M**.

Для выхода из пунктов меню или режима воспроизведения аудиофайлов используйте кнопку .

Для выхода в главное меню несколько раз нажмите кнопку .

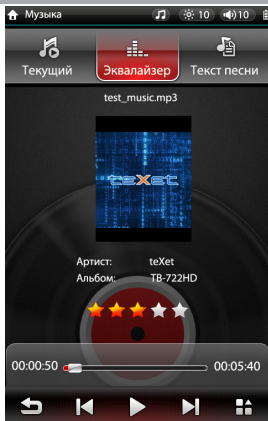

## 13.1 Режим воспроизведения аудио



Для паузы или возобновления воспроизведения аудиофайла используйте кнопку .

Для перехода к предыдущему/следующему аудиофайлу используйте кнопки .

Для ускоренной перемотки аудиофайла назад/вперед нажмите и удерживайте кнопку .

Коротко нажмите кнопку  для остановки аудиофайла и выхода из режима воспроизведения. Нажмите и удерживайте кнопку  для выхода из раздела “Музыка” и продолжения воспроизведения аудиофайла в фоновом режиме. При этом сверху дисплея появится символ .

Для возврата в режим воспроизведения текущего аудиофайла при помощи кнопок  выберите пункт “Музыка” в главном меню, нажмите и удерживайте кнопку **M**.

## 13.2 Вспомогательное меню управления аудиофайлами

Для выбора информации, выводимой на экран во время воспроизведения аудиофайла, используйте кнопки .

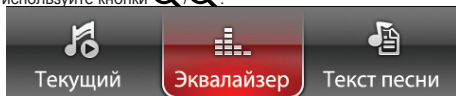



“**Текущий**” - отображение информации о текущем аудиофайле.

“**Эквалайзер**” - отображение графического эквалайзера.

“**Текст песни**” - отображение текста песни (LRC файл). Книга имеет функцию “Текст песни”, то есть возможность одновременного воспроизведения музыкальных и текстовых файлов. Для активации этой функции необходимо, чтобы музыкальная композиция и текстовый файл имели одинаковые имена и были сохранены в одной папке. Текстовый файл должен быть записан с использованием специальной кодировки и сохранен в формате \*.LRC.

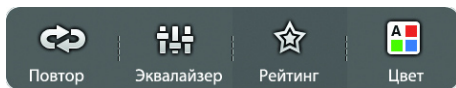
Для входа во вспомогательное меню управления аудиофайлами нажмите кнопку **M**.



Используйте кнопки  для выбора пункта меню, для входа в пункт используйте кнопку **M**.

Для изменения режима воспроизведения файлов выберите “**Повтор**”, в появившемся меню справа с помощью кнопок  выберите нужное значение и нажмите кнопку **M**.

“**Один раз**” - воспроизведение только текущего файла без повтора.

“**Повтор одного**” - непрерывное воспроизведение текущего файла.

“**Повтор всего**” - непрерывное воспроизведение всех файлов.

“**Последовательно**” - последовательное воспроизведение всех файлов без повтора.

“**Случайно**” - воспроизведение файлов в случайном порядке.

Для изменения режима эквалайзера выберите “**Эквалайзер**”, в появившемся меню справа с помощью кнопок  выберите нужное значение (Нормальный, Бас, Поп, Рок, Классика, Джаз, Голос, Танцевальный, Мягкий) и нажмите кнопку **M**.

Каждой музыкальной композиции можно присвоить рейтинг (от 0 до 5), после чего

она будет автоматически занесена в соответствующий список. Таким образом, все музыкальные файлы могут быть рассортированы на 6 плей-листов в зависимости от присвоенного значения рейтинга.



Для присвоения текущей музыкальной композиции рейтинга выберите **“Рейтинг”**, в появившемся меню справа с помощью кнопок **^**/**v** выберите нужное значение и нажмите кнопку **M**.



**ВНИМАНИЕ!**

Рейтинг может быть присвоен только аудиофайлам, записанным во внутреннюю память книги.

Для изменения цвета текста песни выберите **“Цвет”**, в появившемся меню справа с помощью кнопок **^**/**v** выберите нужный цвет (Синий-красный, Красный-синий, Желтый-зеленый, Зеленый-желтый, Оранжевый-синий, Красный-желтый, Синий-зеленый) и нажмите кнопку **M**.



Для выхода из пунктов вспомогательного меню коротко нажмите кнопку



## 14 Воспроизведение видео



### Видео

В этом режиме вы можете воспроизводить видео FullHD/1080p в форматах: MKV, AVI, H.264, M2TS, FLV, MP4, MOV, MPG, RM/RMVB, TS/TP, VOB, PMP, M4V, 3GP, MPEG. Несколько раз нажмите кнопку  для выхода в главное меню. При помощи кнопок  /  выберите пункт меню “Видео” и нажмите кнопку **M**, вы перейдете в меню раздела “Видео”.







#### ВНИМАНИЕ!

Книга поддерживает самые распространенные форматы видеофайлов, тем не менее, перед началом использования убедитесь, что ваши файлы соответствуют перечню поддерживаемых форматов (см. п. 4).

Память

Карта

Если к книге подключены дополнительные источники памяти (карта microSD), с помощью кнопок  /  выберите нужный источник файлов в списке и нажмите кнопку **M**.

Для входа в папку с файлами или начала просмотра видеофайла с помощью кнопок  /  выберите его в списке и нажмите кнопку **M**.

Для сортировки файлов по алфавиту в прямом или обратном порядке используйте кнопку .

Для выхода из папок или режима просмотра видеофайла используйте кнопку .

Для выхода в главное меню несколько раз нажмите кнопку .

## 14.1 Режим воспроизведения видео

Книга имеет функцию памяти воспроизведения. При запуске файла, воспроизведение которого было прервано, на дисплее появится информационное меню.

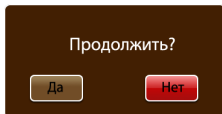

При помощи кнопок **↶** **↷** выберите "Да" и нажмите кнопку **M** для продолжения просмотра, выберите "Нет" - для воспроизведения файла сначала.

Для отображения вспомогательного меню управления воспроизведением видеофайлов нажмите **M**.

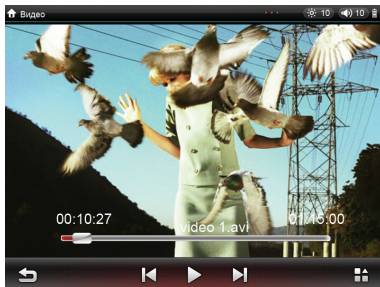

Используйте кнопку **↶** для выхода из режима воспроизведения видео.

Для паузы/возобновления воспроизведения видеофайла используйте кнопку **⏸**.

Для перехода к предыдущему/следующему видеофайлу используйте кнопки **↶** **↷**.

Для ускоренной перемотки видео назад/вперед нажмите и удерживайте кнопку **↶** **↷**.

Нажмите кнопку **M** для входа во вспомогательное меню настроек.

## 14.2 Вспомогательное меню управления видеофайлами



Используйте кнопки для выбора пункта меню, для входа в пункт используйте кнопку **М**.

Для выхода из пункта вспомогательного меню коротко нажмите кнопку

Для изменения звуковой дорожки выберите **“Звук”**, в появившемся меню справа с помощью кнопок выберите звуковую дорожку и нажмите кнопку **М**.

Для изменения языка субтитров выберите **“Субтитры”**, в появившемся меню справа с помощью кнопок выберите нужную строку субтитров и нажмите кнопку **М**.

Для включения/выключения субтитров выберите **“Выключить”**, в появившемся меню справа с помощью кнопок выберите нужный режим и нажмите кнопку **М**.

Для изменения формата вывода изображения на дисплей выберите **“Размер”**.



Размер видео
Размер экрана
По умолчанию
4:3
16:9
NTSC
PAL

В появившемся меню справа с помощью кнопок выберите нужный формат или режим ТВ-выхода и нажмите кнопку **М**.

При выборе NTSC/PAL экран книги погаснет, изображение будет выведено на экран телевизора. Для вывода изображения на экран книги нажмите кнопку . Более подробно процесс подключения к ТВ описан в следующем разделе.

Для изменения режима воспроизведения видеофайлов выберите **“Повтор”**, в появившемся меню справа с помощью кнопок выберите нужное значение и нажмите кнопку **М**.



- “Один раз” - воспроизведение только текущего файла без повтора.
- “Повтор одного” - непрерывное воспроизведение текущего файла.
- “Повтор всего” - непрерывное воспроизведение всех файлов.
- “Последовательно” - последовательное воспроизведение всех файлов.
- “Случайно” - воспроизведение файлов в случайном порядке.

Для переключения звукового канала выберите “Сtereo”, в появившемся меню справа с помощью кнопок   выберите нужное значение и нажмите кнопку **M**.

“Сtereo” - воспроизведение звука в обычном стереорежиме.



“Левый канал” - выбор левого канала в качестве источника воспроизведения звука.<sup>1</sup>

“Правый канал” - выбор правого канала в качестве источника воспроизведения звука.<sup>1</sup>

Для изменения размера субтитров выберите “Размер субтитров”, в появившемся меню справа с помощью кнопок   установите нужное значение (Маленький/Средний/Большой) и нажмите кнопку **M**.

Для изменения цвета субтитров выберите “Цвет субтитров”.

По умолчанию (белый)
Красный
Синий

В появившемся меню справа с помощью кнопок   выберите нужное значение и нажмите кнопку **M**.

Для выхода из вспомогательного меню коротко нажмите кнопку .

---

<sup>1</sup> - имитация монофонического воспроизведения звука.

### 14.3 Подключение к ТВ

Для просмотра файлов на экране телевизора подключите к нему книгу с помощью композитного ТВ-кабеля (в комплект поставки не входит):

1. Один штекер ТВ-кабеля подключите в ТВ-выход книги (TV-out). Три штекера - в соответствующие разъемы телевизора.

Электронная книга  
ТВ-722HD

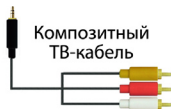

Телевизор





2. Включите телевизор и настройте его на внешний источник воспроизведения AV.

3. В книге войдите в дополнительное меню настроек раздела **“Видео”**. С помощью кнопок **↕** выберите **“Размер”** и нажмите кнопку **M**, затем выберите **“NTSC”** или **“PAL”** и снова нажмите кнопку **M** (см. п. 14.2). Экран книги погаснет, на дисплее телевизора появится видеоизображение. Для возврата в нормальный режим работы нажмите кнопку **↻**.



Радио

Несколько раз нажмите кнопку  для выхода в главное меню. При помощи кнопок  выберите пункт меню “Радио” и нажмите кнопку **M**, вы перейдете в меню радиоприемника.

**ВНИМАНИЕ!**

В режиме “Радио” не отключайте наушники, так как они используются в качестве антенны.

**ВНИМАНИЕ!**

Для улучшения качества радиосигнала во время автоматического поиска и трансляции радиосигнала отключайте подсветку дисплея коротким нажатием кнопки включения/выключения питания . Настроить время автоматического отключения подсветки дисплея можно в пункте главного меню “Опции” - “Блокировка”.



Используйте кнопку  для выбора режима радиосигнала.







- моно

- стерео

Нажмите кнопку **M** для входа во вспомогательное меню настроек радио.



Используйте кнопки  для выбора пункта меню, для входа в пункт используйте кнопку **M**.

Выберите  и нажмите кнопку **M** или коротко нажмите кнопку  для выхода из режима радио. Для выхода из режима радио и воспроизведения радиозаписи в фоновом режиме нажмите и удерживайте кнопку .

Для автоматического поиска радиостанций выберите  и нажмите кнопку **M**. Книга начнет поиск и автоматическое сохранение радиостанций по всему частотному диапазону.







#### ВНИМАНИЕ!

При выполнении автопоиска все сохраненные ранее настройки радиостанций будут удалены.

После завершения автопоиска используйте кнопки  на корпусе книги для перехода к предыдущей/следующей станции.

Используйте кнопки  для поиска радиостанций вручную.

Для просмотра списка радиостанций, сохраненных в памяти книги, выберите , в появившемся меню справа с помощью кнопок  выберите радиостанцию и нажмите кнопку **M**.

Для сохранения новой радиостанции выберите , с помощью кнопок  выберите свободную строку в списке или строку с сохраненной частотой станции, чтобы заменить ее, и нажмите кнопку **M**.

Для удаления радиостанции из памяти книги выберите , в появившемся меню

справа с помощью кнопок  выберите станцию, которую необходимо удалить, и нажмите кнопку **M**. В строке появится надпись **“empty”**, станция удалена.



Для отключения радио и выхода в главное меню коротко нажмите кнопку .

Для выхода в главное меню и продолжения воспроизведения радиозфера в фоновом режиме нажмите и удерживайте кнопку .

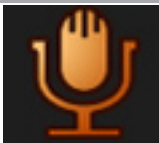



## Запись

В этом режиме, используя встроенный микрофон, вы можете записывать звуковые файлы в формате MP3. Несколько раз нажмите кнопку  для выхода в главное меню. При помощи кнопок  выберите пункт меню “Запись” и нажмите кнопку **M**, вы перейдете в режим записи.

**ВНИМАНИЕ!**

Для улучшения качества записи не забывайте направлять встроенный микрофон в сторону источника звука.



Для начала/паузы и возобновления записи используйте кнопку .

Если во время записи был выполнен выход из раздела или отключено питание книги, запись будет сохранена автоматически.

Все записи автоматически сохраняются в памяти книги в папке “**RECORD**”.

Для сохранения записи нажмите кнопку **M**. Для просмотра списка записей еще раз нажмите кнопку **M** или откройте папку “**RECORD**” в пункте главного меню “Музыка” - “Память” - “**RECORD**”. Для начала воспроизведения файла нажмите кнопку ▶||.

Для удаления текущей записи нажмите кнопку **M**.

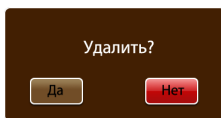



Кнопками **^V** выберите “Да” и нажмите кнопку **M** для удаления записи.

Для выхода из режима записи и возврата в главное меню нажмите кнопку ↻.



### Фото

В этом режиме вы можете просматривать изображения в форматах JPEG, BMP, PNG, GIF. Несколько раз нажмите кнопку  для выхода в главное меню. При помощи кнопок  выберите пункт меню “Фото” и нажмите кнопку **M**, вы перейдете в меню раздела “Фото”.





#### ВНИМАНИЕ!

Книга поддерживает самые распространенные форматы изображений, тем не менее, перед началом использования убедитесь, что ваши файлы соответствуют перечню поддерживаемых форматов (см. п. 4).

Память
Карта

Если к книге подключены дополнительные источники памяти (карта microSD), с помощью кнопок  выберите нужный источник файлов в списке и нажмите кнопку **M**.



Для входа в папку с файлами или начала просмотра изображений с помощью кнопок  выберите его в списке и нажмите кнопку **M**.

Для сортировки файлов по алфавиту в прямом или обратном порядке используйте кнопку .

Для выхода из папок или режима просмотра файла используйте кнопку .

Для выхода в главное меню несколько раз нажмите кнопку .

## 17.1 Просмотр изображений

Используйте кнопки   для просмотра предыдущего/следующего изображения.

Используйте кнопки   для уменьшения/увеличения размера изображения. Используйте длительное нажатие кнопок   для просмотра части увеличенного изображения. Нажмите кнопку  для просмотра изображения в оригинальном размере.

Для входа во вспомогательное меню управления изображениями нажмите кнопку **M**.





### ВНИМАНИЕ!

Вспомогательное меню доступно только при просмотре изображений в оригинальном размере.

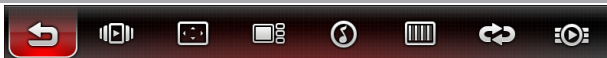

## 17.2 Вспомогательное меню просмотра изображений



Используйте кнопки   для выбора пункта меню, для входа в пункт используйте кнопку **M**.



Для выхода из вспомогательного меню нажмите кнопку .

Для выхода из режима просмотра изображений нажмите кнопку  еще раз.

Выберите  для начала автоматического просмотра изображений (слайд-шоу). Также используйте кнопку  для остановки/возобновления автоматического просмотра изображений.

Для поворота изображения на 90/180/270° выберите  и используйте кнопку **M** для выбора нужного положения.



Для вывода миниатюр изображений на дисплей выберите .

Выберите необходимое изображение в списке с помощью кнопок   и нажмите кнопку  для его просмотра.

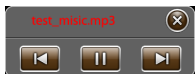

Для начала воспроизведения аудиофайлов в фоновом режиме выберите  на экране появится вспомогательное меню управления аудиофайлами.







Используйте кнопку  для паузы/возобновления воспроизведения. Используйте кнопки  для перехода к предыдущему/следующему аудиофайлу. Нажмите кнопку  для выхода из вспомогательного меню управления аудиофайлами.





#### **ВНИМАНИЕ!**

При воспроизведении аудиофайла в фоновом режиме звук нажатия кнопок будет отключен. Для включения функции звука кнопок остановите воспроизведение аудиофайлов через пункт меню “Музыка”.

Для изменения эффекта смены изображений в режиме слайд-шоу выберите  в появившемся меню справа с помощью кнопок  выберите нужное значение и нажмите кнопку **M**.



Для изменения последовательности вывода изображений на дисплей в режиме слайд-шоу выберите  в появившемся меню справа с помощью кнопок  выберите нужное значение и нажмите кнопку **M**.

Для установки временного интервала смены изображений в режиме слайд-шоу выберите  в появившемся меню справа с помощью кнопок  выберите нужное значение (1 с, 5 с, 30 с, 1 мин., 5 мин., 15 мин.) и нажмите кнопку **M**.

Для выхода из пунктов вспомогательного меню нажмите кнопку .



Файлы

В этом режиме вы можете просматривать полный список файлов и папок, хранящихся в памяти книги и на подключенной карте памяти. Несколько раз нажмите кнопку  для выхода в главное меню. При помощи кнопок  выберите пункт меню “Файлы” и нажмите кнопку **M**, вы перейдете в режим просмотра списка папок и файлов.



Если к книге подключены дополнительные источники памяти (карта microSD), с помощью кнопок  выберите нужный источник файлов в списке и нажмите кнопку **M**.

На странице просмотра файлов отображается полный список файлов и папок, хранящихся на выбранном источнике.

Для сортировки файлов по алфавиту в прямом или обратном порядке используйте кнопку .

Управление воспроизведением файлов аналогично управлению файлами в соответствующих разделах.

Используйте кнопки  для выбора файла.

Для входа в меню управления текущим файлом нажмите и удерживайте кнопку **M**.

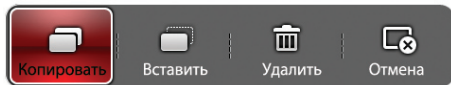

Используйте кнопки  для выбора пункта меню, для входа в пункт используйте кнопку **M**.

Для копирования файла выберите “Копировать”. Войдите в папку, в которой необходимо создать копию файла. Нажмите и удерживайте кнопку **M**. Выберите

“Вставить” и снова нажмите кнопку **М**. Файл скопирован.



**ВНИМАНИЕ!**

Скопировать файл можно только в папку, в которой уже есть файлы. В пустую папку скопировать файл нельзя.

Копирование файлов и папок большого объема может занять достаточно длительное время. Рекомендуем перемещать/копировать файлы большого объема в режиме подключения к ПК.

При создании копии файла в текущей папке к имени файла будет добавлено слово “new\_”.

Для удаления текущего файла выберите “Удалить”.

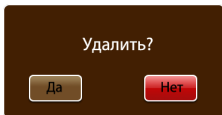







При помощи кнопок **▲▼** выберите “Да” и нажмите кнопку **М** для подтверждения удаления, для отмены - выберите “Нет”.

Для выхода из вспомогательного меню выберите “Отмена” или нажмите кнопку **↻**.

Для выхода в главное меню несколько раз нажмите кнопку **↻**.

**Тетрис**

Несколько раз нажмите кнопку  для выхода в главное меню. При помощи кнопок  выберите пункт меню **“Тетрис”** и нажмите кнопку **M**, вы перейдете в режим игры.

-  - перемещение фигуры влево/вправо;
-  - вращение фигуры;
-  - ускоренное перемещение фигуры вниз;
-  - пауза/возобновление игры;
-  - выход в главное меню.



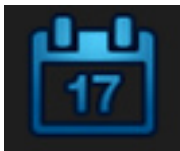

Дата

Несколько раз нажмите кнопку  для выхода в главное меню. При помощи кнопок  выберите пункт меню “Дата” и нажмите кнопку **M**, вы перейдете в режим календаря.



Для выхода из режима календаря нажмите кнопку .

Используйте кнопки  для перемещения маркера текущей даты.

Используйте кнопки  для просмотра предыдущего/следующего месяца.

Используйте кнопку **M** для входа в меню настройки даты и времени.



Год
Месяц
День
Час
Минута
Секунда
Да

Используйте кнопки **^**/**v** для перемещения между полями, кнопки **+**/**-** для установки значений. Выберите “**Да**” и нажмите кнопку **M** для сохранения настроек.

Для выхода в главное меню несколько раз нажмите кнопку **○**.



### Опции

В этом режиме вы можете задавать дополнительные настройки работы книги. Несколько раз нажмите кнопку  для выхода в главное меню. При помощи кнопок  выберите пункт меню “Опции” и нажмите кнопку **M**, вы перейдете в режим дополнительных настроек книги.

Питание
Язык
Автовыключение
Блокировка
Звук кнопок
Яркость
Информация о системе
Фон
Сброс настроек

Используйте кнопки  для выбора пунктов меню, для входа в пункт используйте кнопку **M**.

Для выхода из пунктов настроек используйте кнопку .

Для выхода в главное меню несколько раз нажмите кнопку .

## 21.1 Питание

Для вывода на экран графического отображения состояния заряда батареи выберите “Питание”.

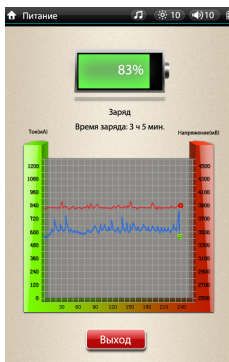

## 21.2 Язык

Для изменения языка меню выберите “Язык”. С помощью кнопок  $\wedge/\vee$  выберите нужное значение (Английский/Русский) и нажмите кнопку **M**.

## 21.3 Автовыключение

Для установки времени автоматического выключения питания выберите “Автовыключение”. С помощью кнопок  $\wedge/\vee$  выберите нужное значение (5 мин., 10 мин., 30 мин., 1 ч, Всегда вкл.) и нажмите кнопку **M**. Если книга не используется в течение заданного интервала времени, питание будет выключено автоматически.

## 21.4 Блокировка

Для установки времени автоматической блокировки дисплея выберите “Блокировка”. С помощью кнопок  $\wedge/\vee$  выберите нужное значение (5 с, 10 с, 15 с, 30 с, 1 мин., 5 мин., Всегда вкл.) и нажмите кнопку **M**. Если книга не используется в течение заданного интервала времени, блокировка будет выключена автоматически.

Для снятия блокировки коротко нажмите кнопку  $\cup$  на корпусе книги.

## 21.5 Звук кнопок

Для включения/выключения звука нажатия кнопок выберите **“Звук кнопок”**. С помощью кнопок **▲/▼** установите нужный режим и нажмите кнопку **M**.

## 21.6 Яркость

Для настройки яркости дисплея выберите **“Яркость”**. С помощью кнопок **▲/▼** выберите нужный уровень (Уровень 1- Уровень 12) и нажмите кнопку **M**.

## 21.7 Информация о системе

Для просмотра информации об общей/свободной памяти книги/подключенной карты microSD и версии установленного ПО выберите **“Информация о системе”**.  
Нажмите кнопку **M** для выхода из раздела.

## 21.8 Фон

Для изменения фоновой картинки главного меню выберите **“Фон”**. С помощью кнопок **▲/▼** выберите вариант фона и нажмите кнопку **M**.

## 21.9 Сброс настроек

Для сброса пользовательских настроек и возврата к заводским установкам книги выберите **“Сброс настроек”**.

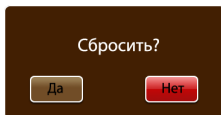

При помощи кнопок **▲/▼** выберите **“Да”** и нажмите кнопку **M** для подтверждения сброса настроек, для отмены - выберите **“Нет”**.

## 22 Подключение к компьютеру

### Системные требования:

Операционная система	Microsoft Windows 2000/XP/Vista/7 Linux Red hat 8.0 и более поздние версии
----------------------	---

Подключите USB-кабель в USB-порт компьютера, а затем в соответствующий разъем книги.

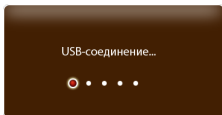

После подключения книги к компьютеру все операционные системы опознают ее автоматически и в папке **“Мой компьютер”** появятся две иконки: **“teXet”** (Память), **“Съемный диск”** (microSD карта).

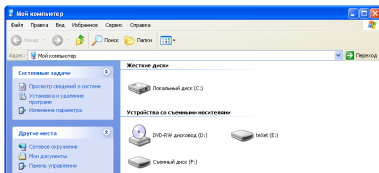

### 22.1 Работа с документами

В папке **“Мой компьютер”** дважды щелкните мышью по иконке книги **“teXet”**.

Использовать съемный диск книги можно точно так же, как и обычное USB-устройство для хранения данных. Можно создавать и удалять папки, копировать файлы с компьютера на книгу и обратно, переименовывать файлы, записанные в книгу.



#### ВНИМАНИЕ!

Загружать файлы в книгу необходимо один за другим, последовательно. Не используйте многоточное копирование (несколько параллельных процессов).

## 22.2 Отключение от компьютера



### ВНИМАНИЕ!

Отключайте книгу от компьютера только после завершения передачи данных.

Для отключения книги от компьютера воспользуйтесь следующими указаниями:

1. Щелкните правой кнопкой мыши на значок , расположенный на панели задач.
2. Нажмите на строку появившегося меню **“Безопасное извлечение устройства”**.

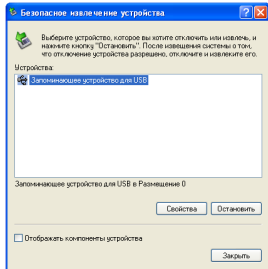

3. В окне **“Безопасное извлечение устройства”** нажмите кнопку **“Остановить”**.

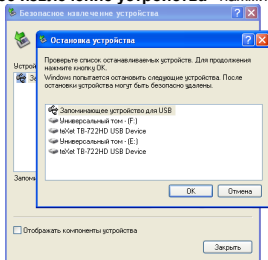

4. Выберите съемный диск книги и нажмите кнопку **“Ок”**.

Теперь книга может быть безопасно отключена от компьютера.

## 22.3 Форматирование

В окне **“Мой компьютер”** щелкните правой кнопкой мыши на значок **“teXet”** и в появившемся меню выберите **“Форматировать”**.

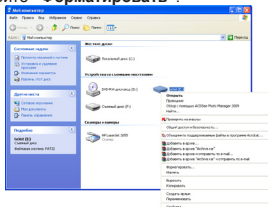

В появившемся окне нажмите кнопку **“Начать”** для начала форматирования.

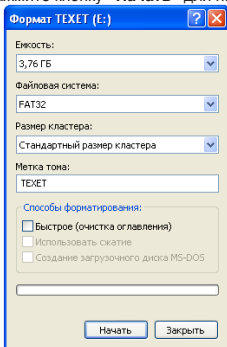

Книгу нужно форматировать в следующих ситуациях:

1. В процессе воспроизведения возникают проблемы, которые вы не можете устранить после прочтения раздела **“Возможные неисправности и методы их устранения”**.

2. Невозможно удалить, воспроизвести или записать файлы или папки, в документах потеряны данные.



### ПРИМЕЧАНИЕ!

Не форматуйте книгу слишком часто, поскольку это наносит устройству вред.



## 23 Возможные неисправности и методы их устранения

Проблемы	Вероятные причины возникновения	Решения
Книга не включается. Книга не реагирует на нажатие кнопок после включения.	Аккумуляторная батарея книги разряжена. Книге необходимо некоторое время для подзарядки.	Зарядите аккумуляторную батарею.
Книга показывает сообщение “Нет файлов!”.	Необходимо обновить медиасписок. На выбранном источнике нет файлов.	Обновите медиасписок. Запишите файлы .
Невозможно воспроизвести файл.	Книга не воспроизводит файлы данного формата. Файл поврежден. Системная ошибка.	Сохраните файл в совместимом формате и снова загрузите его в книгу. Удалите поврежденный файл. Для устранения системных ошибок и сбросов отформатируйте книгу.
В наушниках отсутствует звук.	Наушники не подключены или плохо подключены к книге. Значение громкости — “0”. Окислен или загрязнен штекер. Повреждены аудиофайлы.	Подключите наушники заново. Увеличьте громкость. Очистите штекер. Загрузите соответствующие файлы заново.
Дисплей отображает непонятную информацию.	Неверно выбран язык интерфейса. Язык не поддерживается.	Выберите нужный язык. Используйте в наименовании файлов, для ID3-тегов другой язык (например, английский).
Не отображается текстовый файл.	Неверно выбрана кодировка текстового файла.	Выберите необходимую кодировку во вспомогательном меню текста.
Невозможен обмен данными с компьютером.	Неисправен USB-кабель. Недостаточно памяти.	Проверьте USB-соединение, используйте другой USB-кабель. Освободите память, удалив ненужные файлы.
Невозможна запись с диктофона.	Недостаточно памяти.	Освободите память, удалив ненужные файлы.
В режиме “Видео” на дисплее книги пропало изображение.	Был выполнен вход в режим подключения к ТВ.	Нажмите кнопку  для вывода изображения на дисплей книги.
В режиме “Видео” не отображаются субтитры.	Данный видеофайл не содержит субтитров.	Используйте файлы, которые поддерживают функцию субтитров. При помощи пункта “ <b>Выключить</b> ” включите отображение субтитров.

<b>Компьютер “не видит” книгу.</b>	USB-порт компьютера выдает недостаточное питание. Операционная система компьютера настроена неправильно.	Подключите книгу к другому USB-порту или компьютеру. Замените USB-кабель. Переустановите операционную систему.
<b>Устройство не заряжается от USB-кабеля.</b>	Поврежден USB-кабель или неисправны его разъемы; используется неподходящий USB-кабель.	Замените USB-кабель; зарядите Устройство от СЗУ.
	USB-разъем компьютера неисправен или не подключен; величина подаваемого на USB-разъем компьютера тока недостаточна для штатной зарядки АКБ.	Попробуйте вставить USB-кабель в другой USB-разъем компьютера; не используйте для зарядки АКБ выносной USB-разъем компьютера, который может не обеспечивать необходимый для штатной зарядки АКБ зарядный ток; произведите зарядку АКБ от СЗУ.
<b>Устройство не заряжается от СЗУ.</b>	Вилка СЗУ не включена в розетку сети 220В; неисправна розетка сети 220В; в сети розетки 220 В отсутствует напряжение; параметры сети розетки 220В не соответствуют ГОСТ или заданным значениям работы СЗУ.	Вставьте СЗУ в исправную розетку стандартной сети переменного тока 220В.
	Повреждено или неисправно СЗУ, используется неподходящее СЗУ.	Замените неисправное или неподходящее СЗУ другим СЗУ с номинальными параметрами 220/5 В, 0,6/1,5 А.
<b>Устройство не заряжается ни от СЗУ, ни от USB-кабеля.</b>	Плохой электрический контакт в разъемах Устройства, СЗУ, USB-кабеля, компьютера.	Плотно соедините соответствующие разъемы Устройства, СЗУ, USB-кабеля, компьютера между собой; попробуйте несколько раз подсоединить и разъединить разъемы между собой.
	Неисправен или поврежден USB-разъем Устройства.	Обратитесь в ACLЦ для определения причины неисправности и возможности ее устранения.
	АКБ неисправна или потеряла свою эффективность.	В соответствии с правилами, изложенными в настоящем руководстве, произведите замену АКБ на новую, если для данного типа/модели Устройства предусмотрена возможность ее замены.

<p><b>Время работы Устройства от АКБ кажется недостаточным.</b></p>	<p>Устройство эксплуатируется потребителем с рабочими настройками, установками или в режимах, увеличенного или максимального энергопотребления (высокая громкость, большая яркость дисплея, воспроизведение звуковых файлов с включенным дисплеем, длительная или постоянная подсветка дисплея и т.д.).</p>	<p>Для экономного расходования энергии АКБ устанавливайте и применяйте при работе Устройства средние и минимальные значения громкости, яркости, длительности подсветки дисплея и другие энергосберегающие режимы, настройки и установки.</p>
	<p>Зарядка АКБ была осуществлена не полностью.</p>	<p>Произведите зарядку АКБ до полного ее заряда. Длительность полного заряда АКБ от СЗУ не может быть менее 3 часов.</p>
	<p>Устройство и АКБ эксплуатируется при слишком высокой или слишком низкой температуре окружающей среды.</p>	<p>Храните и эксплуатируйте Устройство и АКБ преимущественно при комнатной температуре окружающей среды; учитывайте, что при эксплуатации Устройства и АКБ при слишком высокой или слишком низкой температуре окружающей среды, показатели работоспособности АКБ могут существенно ухудшаться.</p>
	<p>Зарядка АКБ была осуществлена от USB-разъема компьютера, который не обеспечивает необходимый для зарядки АКБ зарядный ток.</p>	<p>Не используйте для зарядки АКБ выносной USB-разъем компьютера, если он не обеспечивает необходимый для зарядки АКБ зарядный ток. В случае проведения от него зарядки АКБ учитывайте, что время, необходимое на проведение зарядки АКБ, может значительно увеличиваться по сравнению со временем ее зарядки от СЗУ, и что проведение от него зарядки может не позволить зарядить АКБ на полную ее мощность (емкость). При длительном использовании USB-разъема компьютера для зарядки АКБ эксплуатационные качества и срок службы АКБ могут снижаться. Рекомендовано производить зарядку АКБ от СЗУ.</p>
	<p>АКБ потеряла свою эффективность из-за истечения срока ее службы, неправильной эксплуатации, неправильного ввода в эксплуатацию.</p>	<p>Произведите в соответствии с правилами, изложенными в настоящем руководстве, замену АКБ на новую, если для данного типа/модели Устройства предусмотрена возможность ее замены.</p>

## 24 Условия транспортирования и хранения

Электронная книга в упакованном виде может транспортироваться в крытых транспортных средствах любого вида при температуре от минус 25 °С до плюс 35 °С, с защитой ее от непосредственного воздействия атмосферных осадков, солнечного излучения и механических повреждений.



**Разработано** ЗАО «Электронные системы «Алкотел»

**Изготовлено** «Айлайф Технолоджи Ко., Лтд»

("ILIFE Technology Co.,Ltd")

PM1518-1520, Бизнес Блд , № 50, 1 Багуа Рoad,

Футиан, Шеньжень, Г.Д. Китай

(RM 1518-1520, Business Bld , No. 50, 1st Bagua Road,

Futian, Shenzhen, G.D.China)

по заказу и под контролем

ЗАО «Электронные системы «Алкотел»

**Страна происхождения:** Китай

**Импортер:** ЗАО «Дженерал Фрейт»

115114, Россия, г. Москва,

1-ый Кожевнический переулок, д. 6, стр. 1, комната 13д



AB29

Сертификат соответствия № РОСС CN.AB29.B45944

Срок действия с 06.08.2012 по 05.08.2013

Орган по сертификации ООО «ТРАНСКОНСАЛТИНГ»

№ РОСС RU.0001.11AB29