

TELEFUNKEN



SMARTPHONE/ СМАРТФОН TF-SP4002

Instruction manual

Руководство по эксплуатации



Table of contents

Dear customer!

Thank you for purchasing our product. For safety, it is strongly recommended to read this manual carefully before connecting, operating and/or adjusting the product and keep the manual for reference in the future.

Table of contents	2	Installing applications	13
Before you start	3	Deleting applications.....	13
Important safeguards.....	3	List of applications	13
General provisions	3	System setup	16
Health and safety of the user....	3	The Settings menu.....	16
Power adapter, ports and connectors	4	The WIRELESS & NETWORKS menu	16
LCD	4	The DEVICE menu	16
Cleaning and maintenance	4	The PERSONAL menu	17
Utilization of the product.....	4	The ACCOUNTS menu	17
Battery	5	The SYSTEM menu	17
Operation	6	General information	18
Control elements.....	6	Troubleshooting guide.....	18
Front panel	6	Accessories	20
Rear panel	7	Warranty	21
General operation.....	7	Specifications.....	22
Power on/off	7		
Rebooting the device	8		
Inserting and removing SIM card	8		
Connecting to the network	8		
Making calls	9		
Call forwarding.....	9		
Status bar	10		
Adding/Removing objects on the desktop	10		
Wallpaper	10		
Upgrade basic software (OS)....	11		
Connections	11		
Connecting to Wi-Fi.....	11		
3G connectivity.....	11		
A-GPS	12		
Connecting memory cards.....	12		
Connecting to PC.....	12		
Applications	13		

Important safeguards

General provisions

- Carefully read this manual to familiarize yourself with the device.
- Have this manual available as a reference for operating procedures and precautions. Do not allow the use of the device by unauthorized persons who have not read and understood this instruction manual.
- Usage of the device at temperatures beyond the operating temperature range significantly reduces the life of the screen and other components of the device and can lead to malfunction of the device.
 - Do not drop, cause an impact or strong shaking of the device.
 - Do not use the device near magnetic fields. Do not store the device near credit cards, tickets, etc., otherwise magnetic stripe cards may be damaged.
 - Make sure the power supply is turned off if you are not going to use the device for a long time or during a thunderstorm.
 - Make sure the power supply is turned off if some malfunction of the device is detected or the device is overheated, makes uncharacteristic sounds, smells, emits smoke, or if liquids have been spilled onto it. In these cases a qualified technical maintenance is required.
 - Do not use the unit while driving. Observe the law and traffic rules of the

country of your residence.

- The device must be turned off during takeoff or landing when used on an aircraft.
- Do not use the device in areas of electronic interference or static electricity. This can cause data loss.
- In case of a malfunction, contact a sales representative or a nearest service center.

Health and safety of the user

- Electrical equipment can be dangerous if used improperly, so if children use this device they should always be supervised by adults. Do not allow children to touch the internal components and cables of this device.
 - To ensure complete safety, do not disassemble the casing and do not try to get inside the unit. Repairs should be performed by qualified personnel only.
 - Do not spill liquids on the device. This can cause electric shock. Besides, if liquid or dust get inside the unit, they may cause malfunction, overheating and smoke. Keep the unit dry.
 - Make sure there are no foreign objects inside the device. They can cause malfunction or fire.
 - Using headphones at high volumes can lead to permanent hearing loss. You can increase the volume to a level at which sound is perceived normally and does not lead to irritation and damage to your hearing. Set the volume at a safe level.
 - If you have a regular ringing in

Before you start

your ears, reduce volume or stop using the device.

Power adapter, ports and connectors

- Do not touch the power adapter with wet hands. This can lead to electric shock.
- Use only the supplied power adapter. Using other power adapters with this unit may cause damage and lead to malfunction.
- The power adapter can be connected only to the type of electrical network the parameters of which are specified on the rating label. If you are not sure about the parameters of power supply and power adapter, please contact one of the manufacturer's authorized service centers.
- Make sure the plug of the power adapter is securely inserted into the power supply socket. Otherwise it may cause fire.
- Do not step on the AC adapter cord or place heavy objects on it.
- Do not stretch or tangle the cable.
- After charging, disconnect the adapter from the wall outlet.
- When unplugging the AC adapter from the wall pull the plug, do not pull the cable itself.
- Do not connect the adapter to any other devices.
- Keep the power adapter away from children.
- Do not insert connector plugs into ports with force. If a plug cannot be easily inserted into the port, the

connector and the port may not match. Make sure the connector matches the port and that they are correctly aligned.

LCD

Liquid-crystal display (LCD) is a delicate device that requires careful handling.

- Do not touch the screen with sharp objects.
- Do not exert strong pressure on the screen and do not place any objects on it. This can cause damage to the display and malfunction of the device.
- Do not expose the display to direct sunlight.

Cleaning and maintenance

- Before cleaning the device, make sure it is switched off.
- To clean the LCD screen and casing of the device use a soft cloth, special tissue and special cleaners. Do not use aerosol sprays, solvents, alcohol or abrasives.

 The manufacturer reserves the right to alter specifications, appearance, contents of SW and equipment of the product unilaterally, without prior notice.

Utilization of the product

If you want to dispose of this product, do not mix it with general

household waste. There is a separate collection system for used electronic products in accordance with legislation that requires proper treatment, recovery and recycling.

Please contact your local authorities for the correct method of disposal. By doing so, you will ensure that your disposed product undergoes the necessary treatment, recovery and recycling and thus prevent potential negative effects on the environment and human health.

Battery

Connect the power adapter to the electric supply network and insert the adapter plug into the power connector of the device. While charging, the process is displayed as an additional lightning symbol in the power icon: . It is recommended not to disconnect the device until the battery is fully charged. When the battery is fully charged, the power icon on the screen will be completely filled.

Please remember:

- The battery has to be fully charged before the first use;
- A new battery reaches its nominal capacity after two-three full charge/discharge cycles!
- Lithium batteries are not fit for extended storage, they are designed for regular active use;
- Avoid repeated full discharges. They

shorten the battery life. Frequent charges are more preferable;

- If the device is not used for a long time, the AC adapter should be taken out from the electrical mains;
- Do not leave the battery charging for a long time;
- When not in operation, a fully charged battery discharges over time.
- Never use a malfunctioning battery or generic AC adapters. This may lead to overheating as well as fire.
- Charge the battery fully before extended period of storage (more than 1 month). Store the battery at temperatures from +5°C to +20°C.
- The optimum operation temperature is from +15°C to +25°C.
- Do not expose the battery to temperatures below -10°C, as it shortens the battery life significantly.
 - At temperatures below +5°C, the battery will not charge fully. At prolonged exposure to heat above +40°C the rate of discharge greatly increases.
- Prolonged exposure of the battery to extremely low or high temperatures, for example, in a closed automobile in summer or winter, shortens its capacity and operating life.
- If the operating time between two charging cycles (in talk mode as well as stand-by mode) becomes noticeably shorter, it means the battery has to be replaced with a new one.
- Do not dispose of the run-down batteries together with general household waste.

Operation

- Do not dispose of the battery by burning it!
- Follow the appropriate local legislation regarding proper battery disposal (for example, contact the special waste disposal service).



Please avoid:

- Using generic AC adapters not intended for this type of batteries;
- Short-circuiting the battery contacts;
- Exposing the battery to heat above 100°C and open fire;
- Causing any damage to the casing of the battery;
- Charging a cold battery (below 0°C);
- Letting liquids get inside the battery.

Control elements

Front panel

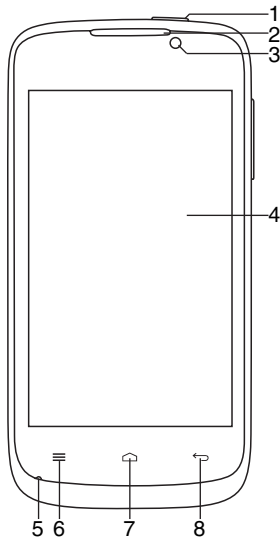

1. POWER button
2. Speaker
3. Front (additional) camera
4. Display
5. Microphone
6. MENU button
7. HOME button
8. BACK button

Rear panel

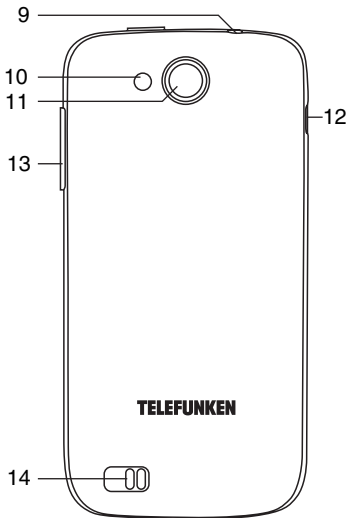

- 9. Earphone 3.5 mm minijack
- 10. Flash
- 11. Back (main) camera
- 12. MicroUSB port
- 13. VOL+/- buttons
- 14. Speaker

General operation

Power on/off

- **Power on:** Press and hold the power button until the logo appears, followed by the splash screen and the main screen. Hold down the  icon and drag it to the right onto the icon representing an open lock to unlock the device.

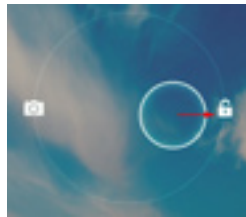

- **Sleep Mode:** Sleep mode is convenient for regular use of the device. In this mode the device stays active, but the display is turned off and the main screen is locked. This allows you to instantly access your operating system while preventing accidental pressing on the display and saving battery power. To go into sleep mode and back, briefly press the power button.
- **Power off:** Press and hold the power button until a prompt appears asking if you want to power off the device, restart or switch on the Airplane Mode. Choose Power off to shut down.

Operation

 In case of low battery the device can be switched off automatically after notifying the user about the problem. Moreover, all unsaved data may be lost. To avoid this, save your open documents, close all applications and connect the smartphone to a power source.

Rebooting the device

If the device does not turn on/off and ignores any input, take the battery out to reboot the system.

Inserting and removing the SIM card

Turn off the smartphone; remove the back lid and the battery and unplug other external power supplies. Insert a SIM card into one of the two SIM holders as shown on the panel in the smartphone.

When you need to remove a SIM card, turn off the smartphone, remove the battery and then remove the SIM card from the holder.

 **Warning:** Turn off your smartphone before removing SIM cards. Never insert or remove a SIM card when an external power supply is connected, as this may cause damage to the SIM card.

 Pull the back cover by the corner as shown on the picture to detach it.

 Be careful not to bend it, as it can cause damage to the cover.

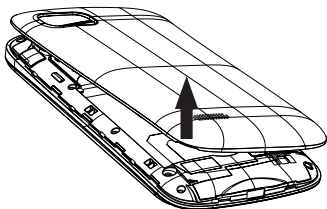

Push the back cover tightly against the body of the device to close it.

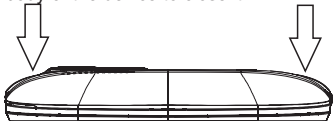

Connecting to the network

Once your SIM card is set, your phone will search for available network automatically (the screen will show the network searching is underway). If your phone has found the available network, the name of network service provider appears at the center of the screen.

 If “emergency calls only” appears on the screen, it indicates that you are beyond the network coverage (service area), and that you can still make emergency calls depending on the signal intensity.

This model supports two SIM cards. You can insert them both following the instructions above. To switch between them select the one you need in the menu after pressing the upper left corner of the screen.

Making calls



Dial screen interface:

1. Dialing page
2. Call log
3. Contact list
4. Backspace button
5. Numeric buttons
6. Show/hide keypad
7. Dial/Hang up button
8. Video call

In the Dial screen, enter a number, and press the Dial key to make a call, or a Video call key to make a video call (requires 3G connection). To change

the number, delete the digits you have entered. During dialing, the animation appears on the screen. After the call is picked up, the screen will show call status information. If the connection alert tone has been set, your phone will ring the alert tone (network dependent).

To end a call, press the Hang Up key.

Call Forwarding

When using two SIM-cards you can set call forwarding in order to prevent missed calls on the second SIM-card.

1. Select **Phone** from the list of applications.
2. Press the Settings key (left from the HOME button) and select **Settings** to enter the Call Settings menu.
3. Choose **Voice Call->Call forwarding->**then select the SIM-card you want to have the calls forwarded. The SIM-card will read the settings from the network.
4. Choose a parameter you want to change (Always forward, Forward when busy, Forward when unanswered, Forward when unreachable)
5. Enter the phone number you want to have your calls diverted to and press **Enable**. New settings will be transmitted to the network.

Now when you get an incoming call on the second SIM-card while talking on the first one the call will be forwarded to your first SIM so you could choose to answer or ignore it.

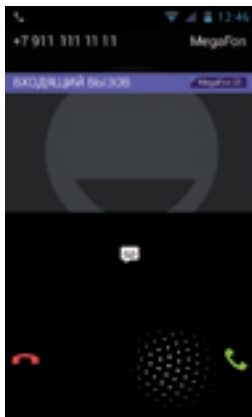



 When receiving a call do not simply press the Dial or Hang Up button, but rather press and slide it in the desired direction.

Status Bar

The status bar is located at the top of the main screen. It gives access to control elements, displays system alerts, shows indicators, wireless connections status, battery charge level and clock. To access the Quick menu or see the details of the system when receiving a notification, slide down the status bar from the top, then click on the  icon.

Adding/removing objects on the desktop

- Adding a shortcut: Click the applications menu button  at the bottom of the main screen, then select the item you wish to place on your desktop. Touch the icon and hold it for 3 seconds. Without taking your finger off the screen, drag the icon to a blank space of the active desktop, release the icon and it will lock on the home screen.

 You can move any object on the active home screen. You cannot add a new object on the screen if there is no free space left. Remove unused objects from the active screen, or add the new object to another home screen.

- Removing an object from the desktop: On the home screen, click the unwanted item and hold for 3 seconds, until a white X and the word "Remove" appears at the top of the screen. Without taking your finger off the screen drag and drop it on the X when it turns red.

 Deleting an object from the desktop will not delete it from your system. Any object can be restored on the desktop as described above.

Wallpaper

There are two ways to set the background image on your desktop and screen lock:

- On the home screen, click on a blank area of the desktop and hold for

3 seconds, then choose a wallpaper from several available options. Click “Set Wallpaper” to finalize your choice.

- On the home screen, click the applications menu button at the bottom of the main screen, in the APPS tab select “Settings”. In section “Display” select “Wallpaper”. Select a picture available on the device. Click “Set Wallpaper”.

Upgrading basic software (OS)

- You can find the latest version of firmware and operating system (OS) updates (if any) on the manufacturer’s website. Do not use the OS updates for other models, as they are incompatible and cannot provide full and stable work of the device.

- If your device is working properly do not update the software, as it is quite possible that the device has a newer version of the software installed.

- Before upgrading/replacing the OS make sure that the OS is designed for models with the same serial numbers as your device (the serial number is located on the back panel of your device). To perform the upgrade/ replacement of the OS, follow the instructions posted on the page of this model on the manufacturer’s website.

Connections

Connecting to Wi-Fi

- On the home screen, click the applications menu button at the bottom, in the APPS tab select “Settings”. In the WIRELESS & NETWORKS section click Wi-Fi to set it into the ON position.

- Connecting to the network: The system automatically detects available Wi-Fi-networks and displays their names; select a network you want to connect to and, if necessary, enter the password. When the connection is established, the display shows the Wi-Fi icon in the notification area. The number of blue sectors in the icon shows the strength of the Wi-Fi signal.

 To add a Wi-Fi network to the list, click “Add Network” in the top right corner, then use the pop-up keypad to enter the network name and click “Save”.

3G connectivity

Insert a 3G SIM-card into the appropriate slot on the device. Pull the top of the screen down, in the APPS tab select “Settings”. In WIRELESS & NETWORKS select “More ...” Click on “Mobile networks”, put a tick next to «Modem power» and enter the PIN-code. In the “Mobile network settings”, select “Access Point». Select your access point from the list or adjust manually. When a successful connection is performed, the  icon

appears in the system tray.

 • When using a device with 3G, while out of network coverage, you must disable the transmission of data in order to stop the system from constantly trying to register in the network. This is recommended to prevent poor system performance and a shorter battery life.

• Impossibility of a 3G-connection can be caused by a lack of 3G coverage in your location, and in this case it is not a defect of the device.

A-GPS

• The A-GPS function enables you to determine the coordinates of the location of mobile devices and display it on the map. The positioning is performed via cellular connection channel and/or Wi-Fi.

• In the APPS menu select “Settings”. In “Location access” put a tick next to the “Wi-Fi & mobile network location” option and switch the “GPS satellites” option to the OFF position. Now when you start working with map application (Google Maps), after clicking on the  icon the map will display the location of your device.

 This unit is equipped with a GPS module which allows to position your coordinates without a Wi-Fi or cellular connection.

Connecting memory cards

This smartphone is equipped with a slot for microSD memory cards. The

maximum supported card capacity is 32 GB. After properly installing a memory card, the device detects it automatically. To safely remove the memory card, follow these steps: click the applications menu button in the bottom of the main screen, in the APPS tab select “Settings”, select “Storage”, click on “Eject SD-card” and wait for the process to finish. Press on the card until it clicks, then pull it out of the slot.

 To insert the card into the slot make sure it faces the proper direction and side. For proper operation of the device, use licensed microSD cards of well-known manufacturers. Avoid the use of counterfeit cards by dubious brands.

 After inserting the MicroSD memory card there will appear an option “SD card” in the DEFAULT WRITE DISK section of the Settings – DEVICE – Storage menu. Please note that this means the inner flash memory of the device itself and not the external MicroSD memory card. In order to save disk space it is recommended to move the installed applications from the device memory to the MicroSD memory card in the Settings – DEVICE- Apps menu (by pressing the “Move to SD” button) when choosing any application in this menu.

Connecting to PC

• Plug the USB connector of a PC into the microUSB port of the device using a microUSB cable. Click “Turn

on USB storage” at the bottom of the screen. After a while the device is detected as a removable USB-drive, and you will have access to the internal memory of the smartphone and the memory card.

- To unplug the smartphone connected in the USB-drive mode, click “Turn off USB storage” at the bottom of the screen.

Applications

Installing applications

In addition to the pre-installed basic application package, you can install additional software on your own. Programs can be installed from memory cards or USB-flash drives, downloaded from the Internet or from the official Android Market (Google Store) online catalog.

- Installing applications from Android Market: Installation of applications from Android Market Internet service is only available to users having a Google account. The Play Market application is pre-installed as standard software. At first launch of the application you will be prompted to set up a Google account. On the page «Setting up a Google account» press «Next». If you already have a Google account, click «Login», enter your user name and password and click «Enter» again. If you do not have a Google account, you should create one. To do this, click «Create» and

follow the instructions on the screen. All applications in the Android Market catalog are grouped by categories («Widgets», «Multimedia», «News & Weather», «Tools» etc.). To install an application simply click «Install» (or «Buy» if the application is not free).

 Internet connection is required to use the Android Market Before shopping at the Android Market, make sure that your device has correct current date and time settings, otherwise connection to the server can fail;

- Installing on your own: Copy the setup file (with .apk extension) on a memory card, flash drive or internal memory. Locate the file in the «Explorer». Open the file and confirm the installation.

 For safety reasons, installation of applications received elsewhere apart from the Android Market is disabled by default. If you still need to install the application, activate the «Unknown sources» section under the «Settings» => «Security».

Deleting applications

Open the applications menu and in the APPS tab select «Settings». Open the «Apps» section; find and select the application from the list, click «Uninstall» and confirm the action.

 Applications that are part of the system and pre-installed applications can not be deleted.

List of applications

Below is a list of some of the pre-installed applications.

1. Google Maps - a set of applications based on mapping service and technology provided by «Google» company.

2. Gmail (Google Mail) - the e-mail service from Google. Provides access to mailboxes via a web interface.

3. Email (Electronic Mail) - technology which provides services for sending and receiving electronic messages distributed in the network.

4. Browser (Web browser) - software for viewing websites, (mainly on the Internet), processing, and page navigation. Entering addresses and requests is performed by using pop-up keyboard accessible by clicking on the search bar in the browser interface.

5. Calendar - software that emulates the functions of the calendar and allows you to see dates and set event reminders.

6. Calculator - software that emulates the functions of the calculator and allows you to perform operations on numbers or algebraic formulas.

7. Camera - an application that allows you to perform video and photography recording with both cameras of the device. You can also activate the camera application by holding and dragging the  icon to the left on the icon representing a camera in screen-lock mode.

 The camera auto focusing

system is not intended for shooting the objects at very close distances (macrophotography). The auto focus may not work properly when shooting at close-up ranges which may result in poor quality of the picture. This operation aspect of the camera is not a defect and shall not serve as the grounds for warranty repair, refund or replacement of the device.

Camera application interface





1. Smile auto capture
2. Panoramic shooting mode
3. High Dynamic Range mode
4. Standard photo mode
5. Flash settings

6. Front/back camera switch
7. Gallery preview
8. Shutter
9. Video mode
10. Settings

8. Gallery - a program enabling you to view and edit image files contained in this unit and external devices. Menu of operations with images (cropping, rotation, ability to set image as wallpaper, etc.) is available by clicking the  icon in the upper right corner of the gallery interface.

9. Google search - application enabling you to perform quick search using the Google search engine.

10. Music - software player that can play audio files stored on the device and external drives, including operations such as rewind, stop, pause, change the playback order, repeat. The menu of additional functions (setting track as ringtone, delete tracks, equalizer, etc.) is available by clicking the  icon in the status bar of the audio player interface.

11. Video - software video player that plays audio files stored on the device and external drives, including operations such as rewind, stop, pause, adjust the brightness, select the format of the video. To call/hide the operation menu, click on the screen during playback. The menu of additional functions (language subtitles and audio language selection, etc.) is available by clicking the  icon in the lower right corner of the operation menu in the interface of the video player.

 The manufacturer guarantees the proper playback of licensed video files only. Some files may not be played by the device due to their configuration and parameters, as well as recording conditions. Video files exceeding 2 GB in size may not be played in full.

12. Clock - a program that emulates the functions of a clock and allows to set an alarm.

13. Advanced task manager - a program with which you can check the status of system processes and memory devices and quickly switch to different applications and perform other useful operations.

14. Recorder - a program that allows you to record sound via the built-in microphone.

15. iReader - a program for reading electronic books in various formats. To call/hide the menu of operations with books (change the font size, style, add bookmarks, etc.) click on the screen while displaying a book.

16. Explorer - an application that implements a GUI user access to files in the operating system.

17. Skype - software enabling you to transfer encrypted voice and video calls between computers over the Internet (VoIP), as well as services for calls to mobiles and landlines.

18. Youtube - an application that provides video hosting services. Users can add, view and comment on videos

System setup

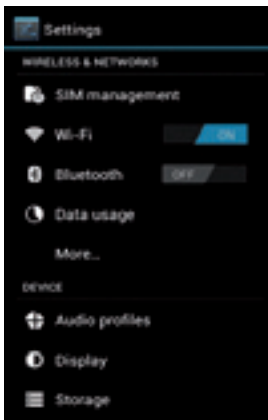





fig.2

The Settings menu

The settings menu of the operating system (Figure 2) allows you to connect to Wi-Fi, adjust the display settings and sound, set the language settings, date and time, manage installed applications and much more. There are two ways to call settings menu:

- On the Home screen, press

Application menu button  at the bottom, in the APPS tab select «Settings».

- Pull down the status bar at the top of the screen, then from the Quick menu  select the  icon.

The WIRELESS & NETWORKS Menu

Menu => Settings => Wireless & Networks

- **SIM management.** View and setup your SIM card parameters.
- **Wi-Fi.** See section «Connecting to Wi-Fi» above.
- **Bluetooth.** If you select «ON» for this item, you can connect the smartphone to another device via Bluetooth with an intuitive menu.
- **Data usage.** This section allows you to enable/disable the account of mobile traffic, set a limit and view traffic statistics.
- **More...** View and setup additional parameters such as Airplane mode, VPN and tethering options.

The DEVICE menu

Menu => Settings => Device

- **Audio profiles**
Select from one of the predetermined profiles - General->Silent->Meeting->Outdoor.
- **Display**
Brightness: adjust the screen brightness.
Wallpaper: select a background image for your desktop.
Auto-rotate screen: Enable/disable the automatic change screen orientation.

Sleep: Set the time after which the device automatically switches to sleep mode if no operations.

Font size: Set font size.

- **Storage**. This section allows you to view information about available total and free space in memory, as well as operation with memory cards, if connected.

- **Battery**. This section allows you to view status information and battery level and time of its operation.

- **Apps**. This section allows you to manage installed applications to view information about installed programs, and if necessary uninstall them. Section «Running» will show a list of running applications and services.

The PERSONAL menu

Menu => Settings => Personal

- **Location access**. This section allows you to adjust the identification of a user's location through wireless networks, as well as synchronize data with Google for optimization of search and other Internet services.

- **Security**

Screen lock: choose how to lock the screen (slide, face unlock, pattern, PIN, password, disable the lock).

Owner info: enable/disable the display owner information on the lock screen.

Device administrators: List of administrators of the device.

Unknown sources: put a tick to allow the installation of third-party applications that are not received from

Android Market.

- **Language and input**

Language: select the preferred language of your device.

Spelling correction: enable/disable spell checking in text input.

Personal dictionaries

KEYBOARD & INPUT METHODS

Default

Android Keyboard: configure the keyboard. If you want to set several languages, please disable the «Use system language» function and pick the desired languages from the list by tapping on them. You can switch them on the keyboard.

Google speech-to-text

SPEECH

Voice Search

Text-to-speech output

- **Backup & reset**.

This section allows you to enable or disable backing up passwords, Wi-Fi access points, bookmarks, applications and other settings, as well as reset the system to the factory settings.

The ACCOUNTS menu

Menu => Settings => Accounts

This section allows you to create and edit accounts in Gmail, Android Market and other Internet services.

The SYSTEM menu

Menu => Settings => System

- **Date & time**

Automatic date and time: remove the tick if you want the device to

General information

display user-configured time. If the tick is put the network time will be displayed.

Set date: If the date and time of the network is disabled, set the current date.

Set time: If the date and time of the network is disabled, set the current time.

Select time zone: Select the time zone.

Use 24-hour format: Remove the tick to display time in the 12-hour format.

Select date format: Select the date display format.

- **Scheduled power on & off.**

Allows you to set up time for an automatic power on and off of the device.

- **Accessibility**

Large text: Increase the font label on the screen.

Auto-rotate screen: Enable/disable the automatic change of the screen orientation.

Touch-and-hold delay: set the delay time for operations to be performed by pressing and holding your finger on an item.

Install web scripts: allow/disallow the installation of scripts to improve the availability of Google web content.

- **Developer options.**

This menu page is only intended for developers of the device.

- **About phone.**

This section allows you to view information about the model, firmware

version and the kernel, battery status, IP-address and other data.

Troubleshooting guide

The following information will help you identify and eliminate common problems of hardware and software of the device with which you may encounter. If you experience the following symptoms you should first try to resolve them yourself, using the given recommendations. In case the advice given will not help, contact your support personnel or an authorized service center.

Problem	Reason and solving
Power, start-up	
The smartphone cannot be turned on	<ul style="list-style-type: none"> • Check the battery; if it is discharged, attach the power adapter and wait for at least 5 minutes. • Press and hold the power button on the device for at least 5 seconds. • If the battery is charged, connect the power adapter and repeat the procedure again. • If the unit does not turn on even after charging, please contact support or an authorized service center.
The smartphone turns off immediately after turning on	<ul style="list-style-type: none"> • It is possible that the battery is very low. In this case, the system automatically prevents the complete discharge to avoid loss of information and stored data. Before you make an attempt to switch the device on again, charge it for at least 5 minutes and do not plug the power adapter off from the wall outlet during operation.
The battery discharges quickly	<ul style="list-style-type: none"> • You may use programs that require a large expenditure of power. The largest power-draining operation is video playback. • Try to set screen brightness lower. • Install the latest firmware. • The battery is discharged quicker when operating at low temperatures.

General information

The battery cannot be charged	<ul style="list-style-type: none">• Make sure the power adapter is plugged into a working outlet. When you connect the power adapter to the device, the power indicator should be lit.• Make sure you are using the power adapter included with the device.• Battery may not charge when operating at high temperatures.
Sound	
The sound cannot be heard	<ul style="list-style-type: none">• Make sure the sound playback is enabled in the basic system settings. Make sure that the volume is set to the maximum or your desired level.• Many of the problems with the playback of audio are associated with the software. If no audio issues were previously observed, the problem may happen due to incorrect software installation or configuration of the installed program. To resolve the problem, contact the manufacturer of the software.• Check for damaged files. Try to play another file in another directory.
Problems with sound recording	<ul style="list-style-type: none">• Make sure that the device's microphone is directed towards the sound source, and that the record displayed on the desired volume level. The level of the recorded sound may not be sufficient to successfully record it.• Make sure the proper recording software is installed. Reinstall the software if necessary.
Miscellaneous	
USB operation problems	<ul style="list-style-type: none">• Make sure the USB-device is functioning properly. If you use an external hard drive, make sure it is connected to the working power supply.

Memory card cannot be read	<ul style="list-style-type: none"> • Make sure the card is properly inserted into the appropriate slot. • The card may be damaged. Try to test the card on another device. • Try to remove or re-insert the card, try restarting your tablet. • Refer to the “Connecting memory cards” section of this manual.
Problems with file copying	<ul style="list-style-type: none"> • Check whether the connection was established between the desktop computer / laptop and the device. • The device memory may be full; remove unused files. • The problem may be in the application which you use to copy files. Reinstall the application.
Problems with auto-rotation of the screen	<ul style="list-style-type: none"> • Make sure that this feature is enabled. Put a tick next to «Auto Rotate Screen» section of the settings (see «System Setup»).

Accessories

1. Smartphone	1 pc
2. Battery	1 pc
3. Power adapter	1 pc
4. USB cable	1 pc
5. Earphones	1 pc
6. Consumer Information	1 pc
7. Warranty Card	1 pc
8. Instruction Manual	1 pc

Warranty

Manufacturer's warranty does not cover:

- Cases of unauthorized reinstallation of the integral software, except for the OS updates from the official developer's website, of the mechanical damage, and damage due to overheating of the device, flooding it with liquids, presence of foreign objects and insects inside.

General information

- Third-party programs installed by the user, including the damage they can cause to the basic software.
- Unstable operation of the device due to power quality, wireless connectivity, negative external effects (high humidity, high temperatures, overheating by direct sunlight).

Specifications

Unit dimensions	128 x 64 x 10 mm
CPU	Dual core MTK 6572 Cortex A7, 1.2 GHz
GPU	Mali 400 MP with OpenGL ES 2.0 support
Operating system	Android 4.2.2 Jelly Bean
Display	4" capacitive
Resolution	WVGA (800*480)/IPS
Main camera	5 MP (autofocus, flash)
Front camera	0.3 MP
Supported audio formats	MP3, WMA, WAV, APE, FLAC, AAC OGG
Supported video formats	AVI, MP4, RM, RMVB, FLV, MOV, 3GP
Supported photo formats	JPEG, BMP, GIF, PNG
Supported text formats	PDF, TXT, EPub, PDB, FB2
Memory	4 GB built-in flash + extension via microSD up to 32 GB
RAM	LPDDR II, 512 MB
Number of contacts	1000
Wi-Fi	
frequency, MHz	2400 - 2483.5
power, mWt	40
protocol	802.11 b/g/n
Bluetooth	4.0
frequency, MHz	2400 - 2483.5
power, mWt	10
protocol	802.15.4
3G WCDMA frequency, MHz	2100
GSM	GSM-900 GSM-1800 GSM-1900
MS transmission/BTS reception freq.,	

MHz	890-915	1710-1785	1850-1910
MS reception/BTS transmission freq., MHz	935-960	1805-1880	1930-1990
Connectors and terminals	microUSB, microSD slot, earphone output, 2 x SIM-3G card slots		
GPS	+		
FM-radio	+		
Power	battery 1550 mAh (3.7 V)		
Battery operation time	up to 180 hours in idle mode/ up to 6 hours in talking mode		
Operation temperature range	+5° - +40°		
Storage temperature range	-20° - +60°		

Specifications are subject to change without notice. Dimensions are approximate.

 This device is equipped with a capacitive-type screen panel. When operating the device do not exert significant pressure (exceeding 500 g) on the screen to prevent its damage. If excessive pressure is applied, interferential leakages and fringes may appear on the screen. This is a visual reaction to excessive pressure of a multilayered structure of the screen and is not a warranty case.

 Areas with non-uniform backlite on the edges of the screen are normal, this is a structural feature of the LCD-screen and is not a warranty case.

 The LCD-screen of the smartphone is a high-technology device, containing a great number of thin-film transistors which give a clear, finely detailed picture. Sometimes inactive dots of various colors (blue, green, red, black or white) may appear on the screen. This is not a defect and does not affect the characteristics of your device.

Уважаемый покупатель!

Благодарим Вас за покупку нашего изделия. Чтобы понять, как правильно и безопасно пользоваться Вашей моделью изделия, рекомендуется тщательно изучить настоящее руководство перед подключением, регулировкой и эксплуатацией изделия. Сохраняйте руководство для использования в будущем.

Содержание	25	Подключения по Wi-Fi	35
Перед началом эксплуатации ..	26	Подключение 3G.....	35
Меры предосторожности	26	A-GPS	36
Здоровье и безопасность		Подсоединение карты памяти	36
пользователя.....	26	Подсоединение в режиме	
Адаптер питания, разъемы и		USB-накопителя.....	37
порты.....	27	Приложения	37
Жидкокристаллический		Установка приложений	37
дисплей	27	Удаление приложений	38
Чистка и уход.....	28	Список приложений	38
Аккумуляторная батарея	28	Настройка системы	41
Утилизация изделия	29	Меню настроек	41
Управление устройством	30	Меню «Беспроводные сети» ..	41
Элементы управления.....	30	Меню «Устройство»	42
Передняя панель	30	Меню «Личные данные».....	42
Задняя панель	30	Меню «Аккаунты».....	43
Основные операции.....	31	Меню «Система».....	43
Включение/Выключение	31	Общая информация	44
Перезагрузка устройства.....	31	Руководство по устранению	
Установка и извлечение SIM-		неисправностей	44
карты	31	Комплект поставки	46
Осуществление звонков	32	Гарантийные обязательства	47
Переадресация вызовов	33	Технические характеристики	47
Подключение к сотовой сети ...	33		
Строка состояния	34		
Добавление/удаление			
объектов рабочего стола	34		
Обои рабочего стола	34		
Обновление базового			
программного обеспечения			
(OS)	35		
Подключения	35		

Меры предосторожности

Общие положения

- Внимательно изучите данное руководство, чтобы ознакомиться с устройством.
- Держите данное руководство под рукой в качестве справочника по правилам эксплуатации и мерам предосторожности. Не допускайте к использованию устройства посторонних лиц, не ознакомившихся и не усвоивших данные инструкции по эксплуатации.
- Использование устройства при температуре, выходящей за рамки эксплуатационного диапазона температур, значительно снижает ресурс работы экрана и других компонентов устройства и может привести к выходу устройства из строя.
- Не допускайте сильных ударов по корпусу устройства или сильной тряски.
- Не помещайте устройство рядом с кредитными карточками, билетами и т.д.; в противном случае магнитные карточки могут быть повреждены.
- Если обнаружена неправильная работа устройства, устройство перегрето, издает нехарактерные звуки, запах, выделяет дым или внутрь него попала жидкость, необходим квалифицированный технический осмотр устройства.
- Не используйте устройство во время управления автомобилем. Соблюдайте законы и правила до-

рожного движения в стране вашего пребывания.

- Устройство должно быть выключено во время взлета или посадки самолета.
- Не используйте устройство в местах, подверженных электронным помехам или воздействию статического электричества. Это может стать причиной потери данных.
- При неполадках в работе устройства свяжитесь с торговым представителем или с ближайшим сервисным пунктом.

Здоровье и безопасность пользователя

- Электрическое оборудование при неправильном использовании может представлять опасность, поэтому работа с данным устройством должна всегда контролироваться взрослыми. Не позволяйте детям прикасаться к внутренним деталям и кабелям данного устройства.
- В целях обеспечения полной безопасности не демонтируйте корпус и не пытайтесь проникнуть внутрь устройства. Ремонт должен выполняться только квалифицированным специалистом.
- Не допускайте попадания жидкости на устройство. Это может повлечь поражение электрическим током. Кроме того, попадание жидкости или пыли внутрь устройства может стать причиной его выхода из строя, перегрева и появления дыма. Оберегайте устройство от воздействия влаги.

- Убедитесь, что внутрь устройства не попали посторонние предметы. Они могут вызвать сбой в работе или стать причиной возгорания.

- Использование наушников с высоким уровнем громкости может привести к постоянной потере слуха. Можно повышать громкость до уровня, на котором звук нормально воспринимается и при этом не приводит к раздражению и повреждению слуха. Установите громкость на безопасный уровень.

- Если у Вас периодически появляется звон в ушах, снизьте уровень громкости или прекратите использование устройства.

Адаптер питания, разъемы и порты

- Не прикасайтесь к адаптеру питания влажными руками. Это может привести к поражению электрическим током.

- Используйте только адаптер питания, входящий в комплект поставки. Использование с данным устройством постороннего адаптера питания может привести к его повреждению.

- Адаптер можно подключать только к тому типу электрической сети, параметры которой указаны на маркировке. Если Вы не уверены в соответствии параметров электрической сети и адаптера питания, проконсультируйтесь со специалистами, обратитесь в службу поддержки или в один из авторизованных изготовителем сервисных

центров.

- Убедитесь, что вилка адаптера источника питания надежно вставлена в розетку сети электропитания. В противном случае возможно возгорание.

- Не наступайте на кабель адаптера питания и не ставьте на него тяжелые предметы.

- Не допускайте растяжения кабеля, его запутывания и завязывания.

- После зарядки устройства отсоединяйте адаптер от розетки.

- При отсоединении адаптера питания от розетки следует вытягивать вилку, а не тянуть за сам кабель.

- Не подключайте адаптер питания к каким-либо другим устройствам.

- Храните адаптер питания в недоступном для детей месте.

- Не вставляйте разъем в порт с силой. Если разъем не удается без труда вставить в порт, возможно, разъем и порт не соответствуют друг другу. Убедитесь в том, что разъем соответствует порту и что разъем расположен правильно относительно порта.

Жидкокристаллический дисплей

Экран жидкокристаллического (ЖК) дисплея – хрупкое устройство, требующее бережного обращения.

- Не прикасайтесь к поверхности экрана острыми предметами.

- Не оказывайте на экран сильного давления и не размещайте на

Перед началом эксплуатации

нем никаких предметов. Это может привести к повреждениям дисплея и дорогостоящему ремонту.

- Не подвергайте дисплей воздействию прямых солнечных лучей.

Чистка и уход

- Перед чисткой устройства убедитесь, что оно отключено.
- Для протирки экрана ЖК-дисплея и корпуса устройства используйте только мягкую ткань, специальные салфетки и специальные очистительные средства. Не используйте аэрозольные распылители, растворители, спирт и абразивные/шлифовальные материалы.

 Производитель оставляет за собой право на внесение изменений в характеристики, внешний вид, состав программного обеспечения, комплектацию товара в одностороннем порядке без предварительного уведомления.

Аккумуляторная батарея

Подключите адаптер питания к сети и вставьте штекер адаптера в разъем питания на корпусе устройства. Во время зарядки на индикаторе заряда аккумулятора на экране отображается дополнительный символ в виде молнии: . Рекомендуется не отсоединять устройство до тех пор, пока батарея не зарядится полностью. При полной

зарядке аккумулятора значок питания на экране устройства будет иметь заполненный вид.

Ваше устройство укомплектовано аккумуляторной батареей. Помните, что:

- Перед первым включением, аккумулятор необходимо полностью зарядить;
- Новая батарея набирает номинальную емкость после двух - трех полных циклов заряда-разряда!
- Литиевые аккумуляторы не подлежат длительному хранению и предназначены для активной постоянной работы;
- Избегайте постоянных полных разрядов аккумулятора. Постоянные глубокие разряды сокращают срок службы батареи. Более предпочтительны частые подзарядки;
- Если аппарат не используется длительное время, желательно отключить зарядное устройство от сети;
- Не оставляйте батарею в подключенном к зарядному устройству состоянии на длительное время;
- Не используемая, полностью заряженная, аккумуляторная батарея со временем разряжается.
- Никогда не пользуйтесь неисправной батареей или штатным зарядным устройством. Это может привести как к её перегреву, а в некоторых случаях, и стать причиной возгорания.
- Перед длительным хранением (более 1 месяца) аккумулятор необходимо полностью зарядить. Хранить при температуре +5°C...

+20°C.

- Оптимальная температура эксплуатации батареи от +15°C до +25°C.
- Не охлаждайте аккумулятор ниже -10°C, это значительно сокращает время его работы.
- Помните, что аккумулятор, охлажденный ниже +5°C зарядится не полностью. При длительном внешнем нагреве выше +40°C значительно ускоряется его саморазряд.
- Длительное нахождение аккумуляторной батареи в условиях очень низкой или очень высокой температуры, например, в закрытой машине летом или зимой, снижает её емкость и сокращает срок службы.
- Если время работы между двумя циклами заряда (в режиме разговора и в режиме ожидания) стало заметно меньше, значит, пришло время купить и установить новую аккумуляторную батарею.
- Не выбрасывайте отработанную аккумуляторную батарею вместе с бытовыми отходами.
- Не сжигайте аккумулятор с целью его утилизации!
- При утилизации аккумуляторов необходимо соблюдать требования местного законодательства (например, обращаться в службу утилизации отходов).

 В процессе эксплуатации не допускать:

- Применения зарядных устройств, не предназначенных для

заряда данного типа батарей;

- Короткого замыкания между контактами аккумулятора;
- Внешнего нагрева выше 100°C и воздействия открытого огня;
- Любых физических повреждений корпуса аккумулятора;
- Зарядки холодного аккумулятора (ниже 0°C);
- Проникновения жидкости в корпус аккумулятора.

Утилизация изделия

Если вы желаете утилизировать данное изделие, не выбрасывайте его вместе с обычным бытовым мусором. Существует отдельная система сбора использованных электронных изделий в соответствии с законодательством, которая предполагает соответствующее обращение, возврат и переработку.

Обращайтесь в органы местного управления за инструкциями по правильной утилизации продукта. Тем самым Вы обеспечите утилизацию Вашего изделия с соблюдением обязательных процедур по обработке, утилизации и вторичной переработке и, таким образом, предотвратите потенциальное негативное воздействие на окружающую среду и здоровье людей.

Элементы управления

Передняя панель

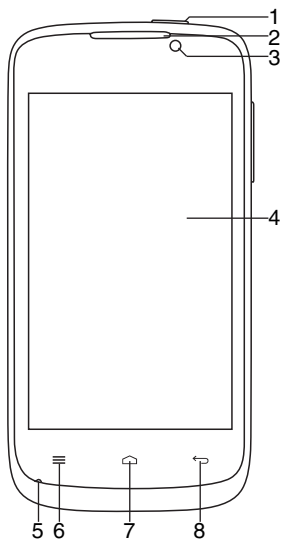

Задняя панель

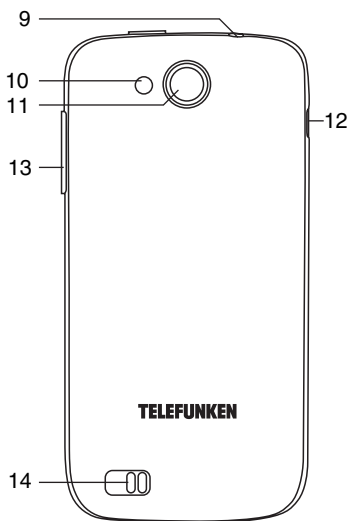

1. Кнопка POWER
2. Динамик
3. Фронтальная (дополнительная) камера
4. Экран
5. Микрофон
6. Кнопка MENU
7. Кнопка HOME
8. Кнопка BACK

9. Разъем 3,5 мм для наушников
10. Вспышка
11. Задняя (основная) камера
12. Порт MicroUSB
13. Кнопки VOL+/-
14. Динамик

Основные операции

Включение/Выключение

- **Включение:** Нажмите и удерживайте кнопку питания до появления логотипа. Затем появятся заставка и главный экран. Нажмите иконку  и переместите ее вправо на иконку, изображающую открытый замок, для разблокирования устройства.

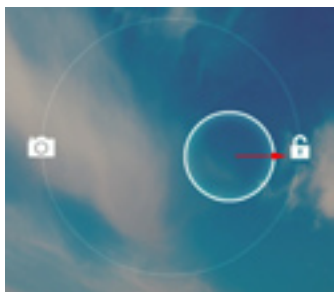

- **Спящий режим:** Спящий режим удобен при регулярном использовании устройства. В этом режиме устройство находится в активном состоянии, но дисплей при этом выключен, а главный экран заблокирован. Это позволяет мгновенно получить доступ к операционной системе, в то же время исключаются случайные нажатия на дисплей, и экономится энергия. Для перехода в спящий режим или выхода из него кратковременно нажмите кнопку питания.

- **Выключение:** Нажмите и

удерживайте кнопку питания до появления предложения отключить питание. Выберите «ОК» для выключения.

 В случае низкой зарядки аккумулятора устройство может быть отключено автоматически после уведомления пользователя о существующей проблеме. При этом все несохраненные данные могут быть утеряны. Во избежание этого сохраните открытые документы, закройте все активные приложения и подключите смартфон к источнику питания.

Перезагрузка устройства

Если устройство не включается и не реагирует на запросы, перезагрузите его, вытащив аккумулятор из устройства и, через несколько секунд, вставив его обратно.

Установка и извлечение SIM-карты

Выключите смартфон; Снимите заднюю панель устройства, извлеките аккумулятор и отключите прочие источники энергии. Вставьте SIM-карты в слоты, как показано на панели устройства.

Если Вам нужно извлечь SIM-карту, выключите смартфон, отсоедините аккумулятор и вытащите SIM-карту из крепления.

 **Внимание:** Выключайте устройство перед извлечением SIM-карты. Не вставляйте и не извлекайте SIM-карту с

Управление устройством

подключенными источниками питания, так как это может повредить SIM-карту.

Чтобы открыть заднюю панель устройства, аккуратно потяните её на себя за угловую прорезь, как показано на рисунке.

⚠ Не сгибайте заднюю панель, это может повредить её.

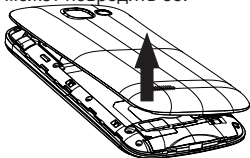

Чтобы закрыть заднюю панель, плотно прижмите её к корпусу устройства:

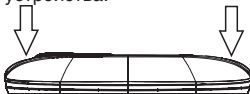

Данная модель поддерживает использование двух SIM-карт. Вставьте их в соответствующие слоты, как описано выше. Вы можете выбрать нужную SIM-карту, выбрав её в меню, нажав на верхний левый угол экрана.

Осуществление звонков

Интерфейс экрана набора номера:



1. Страница набора
2. Недавние вызовы
3. Контакты
4. Кнопка исправления ввода
5. Цифровая клавиатура
6. Показать/спрятать клавиатуру
7. Кнопка Dial/Hang up
8. Видеозвонок

Введите номер на странице набора номера и нажмите на кнопку Dial, чтобы начать вызов. Чтобы изменить набранный номер, удалите

набранные цифры. Во время набора номера будет проигрываться анимация, которая сменится информацией о звонке, когда абонент примет Ваш вызов. Чтобы завершить звонок, нажмите кнопку Hang Up.

Переадресация вызовов

Работая с двумя SIM-картами Вы можете настроить переадресацию вызовов, чтобы не пропустить важные для Вас звонки на второй SIM-карте.

1. В списке приложений выберите **Телефон**.

2. Нажмите клавишу параметров (слева от кнопки HOME) и выберите **Настройки**, Вы попадете в меню Настройка вызовов.

3. Выберите пункт **Голосовой вызов->Переадресация вызова->**затем выберите SIM-карту, для которой вы хотите настроить переадресацию. Дождитесь получения настроек из сети.

4. Выберите параметр, который требуется изменить (Всегда на номер, Если занято, При отсутствии ответа, Если недоступен).

5. Введите номер телефона, на который будет осуществляться переадресация, и нажмите **Включить**. Новые настройки будут переданы в сеть.

Теперь при получении входящего вызова на вторую SIM-карту во время разговора по первой, звонок

будет переадресован на эту SIM-карту.

За использование услуги по переадресации вызовов может взиматься дополнительная плата. Во избежание лишних затрат следует проконсультироваться у Вашего оператора мобильной связи.

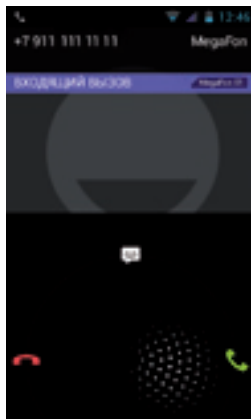

 При приеме входящего вызова необходимо не просто нажать на кнопку ответа/сброса, а сдвинуть ее в нужную сторону, как показано на рисунке выше.

Подключение к сотовой сети

После того, как SIM-карта была вставлена, устройство

автоматически начнёт поиск сети. Как только доступная сеть будет обнаружена, её название будет отображено на экране.

 Если на экране высветилась надпись “Только экстренные вызовы”, это значит, что устройство находится вне зоны покрытия сотовой сети. Если уровень сигнала недостаточен, Вы сможете отправлять экстренные вызовы.

Строка состояния

В верхней части экрана находится строка состояния, на которой расположены элементы управления, область системных уведомлений, индикаторы беспроводных соединений, индикатор заряда батареи и часы. Для того, чтобы перейти в меню быстрых настроек или посмотреть подробности при получении системного уведомления, необходимо нажать на строку состояния и протащить ее сверху вниз, затем в открывшемся меню нажать на



Добавление/Удаление объектов рабочего стола

• Для добавления ярлыка: Нажмите на кнопку меню приложений  внизу главного экрана; выберите элемент, который вы хотите разместить на рабочем столе. Нажмите на значок элемента и удерживайте 3 секунды. Не отрывая палец от экрана, перетащите значок на свободное

место активного рабочего стола; отпустите значок, и он зафиксирован на рабочем столе.

 Вы можете переместить любой объект на свободное место активного экрана. Вы не сможете добавить новый объект на экран рабочего стола, если пространство заполнено. Удалите неиспользуемые объекты с активного экрана, либо добавьте новый объект на другой экран рабочего стола.

• Для удаления объекта с рабочего стола: На главном экране нажмите на ненужный объект и удерживайте 3 секунды; в верхней части рабочего экрана появится белый крестик. Не отрывая палец от экрана, перетащите объект на крестик и отпустите, когда крестик станет красным.

 Удаление объекта с рабочего стола не приведёт к удалению его из системы. Любой объект можно восстановить на рабочем столе описанным выше способом.

Обои рабочего стола

Существует 2 способа установки фонового изображения на рабочий стол и экран блокировки:

• На главном экране нажмите на свободную область рабочего стола и удерживайте 3 секунды; выберите изображение из имеющихся на устройстве. Нажмите кнопку «Установить обои».

• На главном экране нажмите

кнопку меню приложений внизу; во вкладке «Приложения» выберите элемент «Настройки». В разделе «Экран» выберите «Обои». Выберите изображение из имеющихся на устройстве. Нажмите кнопку «Установить обои».

Обновление базового программного обеспечения (OS)

- На сайте производителя, на странице данной модели, Вы можете найти текущую версию и обновления OS (если таковые есть). Не используйте OS от других моделей, т.к. они несовместимы и не обеспечат полную и стабильную работу устройства.
- Если ваше устройство работает исправно, не обновляйте ПО, так как, вполне возможно, на устройстве установлена более новая версия программного обеспечения.
- Перед обновлением/заменой OS обязательно убедитесь в том, что OS предназначена для моделей с такими серийными номерами, как и Ваше устройство (серийный номер находится на задней панели вашего устройства). Для выполнения обновления/замены OS следуйте инструкции, размещенной на странице модели сайта производителя.

Подключения

Подключение по Wi-Fi

- Включение модуля Wi-Fi: На главном экране нажмите кнопку меню приложений; во вкладке «Приложения» выберите элемент «Настройки». В разделе «Беспроводные сети» установите переключатель Wi-Fi в положение Вкл.
- Подключение к сети: Система автоматически обнаружит доступные Wi-Fi-сети и отобразит их названия; выберите сеть, к которой вы хотите подключиться и при необходимости введите пароль. При успешном подключении на дисплее отобразится значок Wi-Fi в области уведомлений. Количество голубых секторов на значке показывает уровень Wi-Fi-сигнала.

 Чтобы самостоятельно добавить в список Wi-Fi-сеть, нажмите «Добавить сеть» в правом верхнем углу, затем с помощью всплывающей клавиатуры введите имя сети и нажмите «Сохранить».

Подключение 3G

Вставьте SIM-карту 3G в соответствующий слот устройства. На главном экране нажмите кнопку меню приложений; во вкладке «Приложения» выберите элемент «Настройки». В разделе «Беспроводные сети» нажмите «Еще...». Выберите раздел «Мобильная сеть»; установи-

те флажок напротив пункта «Modem power» и введите PIN-код карты. В разделе «Настройки сотовой сети» выберите «Точки доступа (APN)». Выберите Вашу точку доступа из списка, или настройте вручную. При успешном подключении передачи данных на панели уведомлений отобразится значок .

 • При использовании устройства с 3G, находясь вне зоны действия сети, необходимо отключить передачу данных, чтобы освободить систему от постоянной попытки зарегистрироваться в сети. Это нужно для предотвращения торможения системы и для продолжительной работы от аккумулятора.

• Невозможность 3G-соединения может быть вызвана отсутствием покрытия 3G в месте вашего пребывания и в этом случае не является дефектом данного устройства.

• Если для одной SIM-карты установлен видеовызов, то 3G станет недоступен для другой.

A-GPS

• Функция A-GPS предоставляет возможность определения координат местонахождения мобильного устройства и отображения его на карте. Определение местоположения осуществляется по каналам сотовой связи и/или Wi-Fi.

• На главном экране нажмите кнопку меню приложений  внизу; во вкладке «Приложения» выберите

элемент «Настройки». В разделе «Мое местоположение» установите галочку для параметра «По координатам сети» и выключите параметр «По спутникам GPS». Теперь при запуске приложения, работающего с картами (Карты Google), на карте после нажатия на иконку  будет отображено местонахождение вашего устройства.

 Данное устройство оснащено встроенным GPS-модулем, позволяющим определять Ваше местоположение на карте без подключения к сетям Wi-Fi или каналам сотовой связи.

Подсоединение карты памяти

Смартфон оборудован слотом для дополнительных карт памяти microSD. Максимальная поддерживаемая емкость карты – 32 Гб. После корректной установки работоспособной карты памяти устройство обнаружит её автоматически. Для безопасного извлечения карты памяти необходимо выполнить следующие действия: на главном экране нажмите кнопку меню приложений; во вкладке «Приложения» выберите элемент «Настройки»; выберите раздел «Память», нажмите на «Извлечь SD-карту» и дождитесь завершения операции. Нажмите на карту до щелчка, затем извлеките ее из слота.

 Устанавливайте карту в слот

правильной стороной. Для корректной работы устройства используйте лицензионные карты памяти MicroSD известных производителей. Избегайте использования нелегальных карт памяти сомнительных брендов.

 После установки внешней карты памяти MicroSD появляется возможность выбрать пункт «SD карта» в качестве диска для записи по умолчанию в пункте «Память» в меню «Настройки» - «Устройство». Обратите внимание, что здесь имеется в виду внутренняя SD-память самого устройства, а не внешняя карта памяти MicroSD. Для экономии дискового пространства рекомендуется переносить установленные приложения с памяти устройства на внешнюю MicroSD-карту в меню «Настройки» - «Устройство» - «Приложения (кнопка «Перейдите к SD-карте»)» при выборе того или иного приложения в этом меню.

Подключение в режиме USB-накопителя

- Подсоедините USB-разъем стационарного ПК к разъему microUSB смартфона с помощью кабеля MicroUSB. Нажмите на «Включить USB-накопитель» в нижней части экрана. Через некоторое время устройство определится как съёмный USB-накопитель, и Вы получите доступ к внутренней памяти планшета и карте памяти.
- Чтобы отключить смартфон,

подсоединенный в качестве USB-накопителя, нажмите на «Отключить USB-накопитель» в нижней части экрана.

Приложения

Установка приложений

Помимо предустановленного пакета приложений OS Android, Вы можете установить дополнительное программное обеспечение на свое усмотрение. Программы могут быть установлены с карт памяти или USB-флеш-накопителей, загружены из Интернет или из официального онлайн-каталога Android Market.

- Установка приложений из Android Market: Установка приложений из Интернет-сервиса Android Market доступно только зарегистрированным пользователям. Приложение Play Market поставляется в базовой комплектации ПО и находится в общем списке установленных приложений. После первого запуска приложения Вам будет предложено настроить учетную запись. На первой странице «Настройка аккаунта Google» следует нажать «Далее». Если у Вас уже есть аккаунт Google, нажмите «Вход», введите Ваше имя пользователя и пароль и нажмите «Вход» еще раз. Если же у Вас еще нет учетной записи Google, ее следует

зарегистрировать. Для этого нажмите кнопку «Создать» и следуйте инструкциям на экране компьютера. Все приложения в каталоге Android Market сгруппированы по разделам («Виджеты», «Мультимедиа», «Новости и погода», «Инструменты» и д.р.). Для установки понравившегося приложения достаточно нажать кнопку «Установить» (или «Купить», если приложение платное).

 Для работы с Android Market требуется подключение к сети интернет. Перед работой с приложением Android Market убедитесь, что на устройстве правильно установлены текущие дата и время, в противном случае соединение с сервером не будет установлено;

- Для самостоятельной установки приложения: Запишите установочный файл (файл в формате .apk) на карту памяти, флеш-накопитель или во внутреннюю память. Найдите этот файл в программе «Проводник» или в любом другом проводнике. Откройте файл и подтвердите установку.

 Из соображений безопасности установка приложений, полученных не из Android Market, заблокирована по умолчанию. Если Вам все же необходимо установить такое приложение, то активируйте пункт «Неизвестные источники» в разделе «Настройки» => «Безопас-

ность».

Удаление приложений

На главном экране нажмите кнопку меню приложений ; во вкладке «Приложения» выберите элемент «Настройки». Откройте раздел «Приложения»; Найдите и выберите приложение в списке; нажмите кнопку «Удалить» и подтвердите действие.

 Приложения, входящие в состав системы, а также предустановленные приложения, удалить невозможно.

Список приложений

Ниже приведен список с описанием некоторых предустановленных приложений.

1. Карты Google (Google Maps) - набор приложений, построенных на основе картографического сервиса и технологии, предоставляемых компанией «Google».

2. Gmail (Google Mail) - услуга электронной почты от компании Google. Предоставляет доступ к почтовым ящикам через веб-интерфейс.

3. Email (Электронная почта) — технология и предоставляемые ею услуги по пересылке и получению электронных сообщений по распределённой (в том числе глобальной) компьютерной сети.

4. Браузер (веб-обозреватель) — программное обеспечение для просмотра веб-сайтов, то есть для запроса веб-страниц (преимущественно из сети Интернет), их обработки, вывода и навигации по страницам. Ввод адресов и запросов осуществляется с помощью всплывающей клавиатуры, доступной при нажатии на строку поиска в интерфейсе браузера.

5. Календарь - программное обеспечение, эмулирующее функции календаря и позволяющее выполнять просмотр дат и установку напоминаний о событиях.

6. Калькулятор — программное обеспечение, эмулирующее функции калькулятора и позволяющее выполнять операции над числами или алгебраическими формулами.

7. Камера - приложение, позволяющее осуществлять видео- и фотосъемку с помощью обеих камер данного устройства. Активировать камеры можно также, зажав иконку  и переместив ее влево на иконку, изображающую фотоаппарат в режиме блокировки экрана.

 Система автофокуса внешней камеры не предназначена для ведения фото/видео съемки объектов с близкого расстояния (макросъемка). При съемке с близкого расстояния возможна некорректная работа автофокуса, что может от-

разиться на качестве полученного изображения. Данная особенность работы камеры не является неисправностью и не служит основанием для ремонта, возврата или замены устройства.

8. Галерея - программа, позволяющая просматривать и редактировать содержащиеся в устройстве и на внешнем носителе файлы с изображениями. Меню операций с изображениями (кадрирование, поворот и др.) доступно при нажатии на значок  в правом верхнем углу интерфейса галереи.

Интерфейс приложения «Камера»



1. Автосъемка при обнаружении улыбки
2. Режим панорамной съемки
3. Режим High Dynamic Range
4. Стандартный режим фото
5. Настройка вспышки
6. Выбор фронтальной/задней камеры
7. Просмотр снимков
8. Затвор
9. Режим видео
10. Настройки

9. Google search - приложение, позволяющее осуществлять быстрый

поиск в поисковой системе Google.

10. Музыка - программа-аудиоплеер, позволяющая воспроизводить содержимое в устройстве и на внешнем носителе аудиофайлы, включая такие операции как перемотка, остановка, пауза, изменение порядка воспроизведения, повторное воспроизведение. Меню дополнительных функций (установка трека на звонок, удаление трека, эквалайзер и др.) доступно при нажатии на значок  на строке состояния в интерфейсе аудиоплеера.

11. Video - программа-видеоплеер, позволяющая воспроизводить содержимое в устройстве и на внешнем носителе видеофайлы, включая такие операции как перемотка, остановка, пауза, регулировка яркости, выбор формата видеоизображения. Для вызова/скрытия меню операций нажмите на экран во время воспроизведения видео. Меню дополнительных функций (выбор языка субтитров и аудио, режим воспроизведения и др.) доступно при нажатии на значок  в правом нижнем углу меню операций видео в интерфейсе видеоплеера.

 Производитель гарантирует нормальное воспроизведение только лицензионных видеофайлов. Воспроизведение некоторых файлов может оказаться невозможным в зависимости от их конфигурации и параметров, а также условий записи. Видеофайлы объемом более 2

ГБ могут воспроизводиться устройством не полностью.

12. Часы - программа, эмулирующая функции часов и позволяющая настроить будильник.

13. Advanced task manager - программа, с помощью которой можно проверять состояние системных процессов и оперативной памяти устройства, а также быстро переключаться на разные приложения и выполнять ряд других полезных операций.

14. Диктофон - программа, позволяющая записывать звук с микрофона устройства.

15. iReader - программа для чтения электронных книг различных форматов. Для вызова/скрытия меню операций с книгами (изменение размера шрифта, стиля, добавление закладок и др.) нажмите на экран во время отображения книги.

16. Explorer (проводник) - приложение, реализующее графический интерфейс доступа пользователя к файлам в операционной системе.

17. Skype - программное обеспечение, позволяющее осуществлять шифрованную голосовую связь и видеосвязь через Интернет между компьютерами (VoIP), а также услуги для звонков на мобильные и стационарные телефоны.

18. Youtube - сервис, предоставляющий услуги видеохостинга. Пользователи могут добавлять, просматривать и комментировать видеозаписи.

Настройка системы







рис.2

Меню настроек

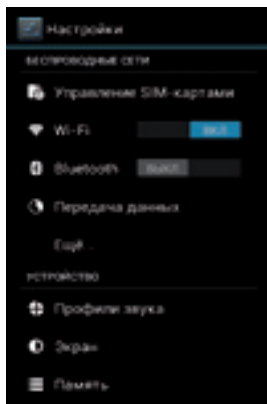
Меню настроек операционной системы (рис. 2) позволяет подключиться к сети Wi-Fi, отрегулировать параметры экрана и звука, установить языковые параметры, дату и время, управлять установленными приложениями и многое другое. Существует 2 способа вызова меню настроек:

- На главном экране нажмите

кнопку меню приложений  внизу; во вкладке «Приложения» выберите элемент «Настройки».

• Потяните строку состояния сверху вниз, затем в открывшемся меню нажмите на значок  в меню быстрых настроек выберите значок .

Меню «Беспроводные сети»

Меню => Параметры => Беспроводные сети

• Управление SIM-картами.

Позволяет просматривать информацию о SIM-картах и настраивать параметры подключения.

• **Wi-Fi.** См. параграф «Подключение по Wi-Fi» выше.

• **Bluetooth.** При выборе опции «ВКЛ» для данного пункта меню вы можете выполнить подключение планшета к другому устройству по протоколу Bluetooth с помощью интуитивно понятного меню.

• **Передача данных.** Данный раздел позволяет включить/отключить учет мобильного трафика, установить лимит и просматривать статистику объема трафика.

Меню «Устройство»

Меню => Настройки => Устройство

• Профили звука

Громкость: отрегулируйте громкость воспроизведения музыки, уведомлений.

Уведомление по умолчанию: выберите мелодию для уведомлений.

Звук нажатия на экран: включите/отключите звук, сопровождающий

нажатия на экран.

Звук блокировки экрана: включите/отключите звук блокировки экрана.

• **Отображение**

Яркость: отрегулируйте яркость экрана.

Обои: выберите фоновое изображение для рабочего стола.

Автоповорот экрана: включите/отключите функцию автоматической смены ориентации экрана.

Спящий режим: задайте время, по истечении которого устройство автоматически переключается в спящий режим при отсутствии операций.

Размер шрифта: задайте размер шрифта.

• **Память.** Данный раздел позволяет просматривать информацию о наличии общего и свободного места в памяти устройства, а также производить операции с картой памяти при ее наличии.

• **Батарея.** Данный раздел позволяет просматривать информацию о состоянии и уровне заряда батареи и время ее работы.

• **Приложения.** Данный раздел позволяет управлять установленными приложениями просматривать информацию об установленных программах и при необходимости удалять их. Раздел «Работающие» позволит увидеть перечень запущенных приложений и служб.

Меню «Личные данные»

Меню => Настройки => Личные данные

- **Мое местоположение.**

Данный раздел позволяет настроить определение местоположения пользователя с помощью беспроводных сетей, а так же синхронизировать данные с Google для оптимизации поиска и работы других служб.

- **Защита**

Блокировка экрана: выберите способ блокировки экрана (прокрутка, фейсконтроль, графический ключ, PIN-код, пароль, отключить блокировку).

Сведения о владельце: включите/отключите отображение сведений о владельце на экране блокировки.

Администраторы устройства: список администраторов устройства.

Неизвестные источники: установите галочку, чтобы разрешить установку на данное устройство сторонних приложений, полученных не из сервиса Android Market.

- **Язык и ввод**

Язык: выберите предпочтительный язык, на котором будет работать устройство.

Проверка орфографии: включите/отключите проверку орфографии в вводимых текстах.

Пользовательский словарь

По умолчанию

Google speech-to-text

Клавиатура Android: настройте клавиатуру.

Голосовой поиск

Синтез речи

- **Резервное копирование и сброс.** Данный раздел позволяет включить или отключить резервное копирование паролей, точек доступа Wi-Fi, закладок и других настроек приложений, а так же вернуться к заводским настройкам.

Меню «Аккаунты»

Меню => Настройки => Аккаунты
 Данный раздел позволяет создавать и редактировать учетные записи Google и других Интернет-сервисов.

Меню «Система»

Меню => Настройки => Система

- **Дата и время**

Дата и время сети: уберите галочку, если хотите, чтобы на часах устройства отображалось настроенное пользователем время. При наличии галочки будет отображаться время сети.

Дата: Если отображение даты и времени сети отключено, настройте текущую дату.

Время: Если отображение даты и времени сети отключено, настройте текущее время.

Часовой пояс: Выберите часовой пояс.

24-часовой формат: Уберите галочку, чтобы время отображалось в 12-часовом формате.

Формат даты: Выберите формат отображения даты.

- **Расписание вкл./выкл. питания**

Общая информация

Позволяет настроить время автоматического включения и выключения смартфона.

- **Спец. возможности**

Большой текст: увеличение шрифта надписей на экране.

Автоповорот экрана: включите/отключите функцию автоматической смены ориентации экрана.

Задержка при нажатии и удержании: задайте время задержки для операций, выполняемых нажатием и удержанием пальца на объекте.

Установка веб-скриптов: установить/снять запрещение на установку скриптов Google для повышения доступности веб-контента.

- **Для разработчиков.** Этот раздел меню предназначен только для разработчиков данного устройства.

- **О телефоне.** Данный раздел позволяет просматривать информацию о модели, версии прошивки и ядра, статусе батареи, IP-адрес и другие данные.

Руководство по устранению неисправностей

Приведенная ниже информация поможет выявить и устранить наиболее распространенные проблемы аппаратной части и программного обеспечения данного устройства, с которыми вы можете столкнуться. При возникновении описанных ниже проблем следует сначала попытаться решить их самостоятельно, воспользовавшись приведенными рекомендациями. В том случае, если приведенные советы не помогут, обратитесь в службу поддержки или к специалистам авторизованного сервисного центра.

Неисправность	Причина и решение
	Питание, запуск устройства
Смартфон не включается	<ul style="list-style-type: none">• Присоедините адаптер питания и подождите не менее 5 минут.• Если устройство не включается даже после подзарядки, выполните перезапуск устройства.• Обратитесь в службу поддержки или авторизованный сервисный центр.

<p>Смартфон отключается сразу после включения</p>	<ul style="list-style-type: none"> Возможно, у устройства очень низкий заряд аккумулятора. Перед тем, как осуществить повторную попытку включения устройства, зарядите его не менее 5 минут и не отсоединяйте адаптер питания от розетки во время работы.
<p>Быстрый разряд батареи</p>	<ul style="list-style-type: none"> Возможно, вы используете программы, требующие большого расхода энергии. Больше всего энергии расходуется на просмотр видео. Попробуйте установить более экономичные настройки яркости экрана. Емкость аккумулятора снижается во время работы при низкой температуре.
<p>Аккумулятор не заряжается</p>	<ul style="list-style-type: none"> Убедитесь в том, что адаптер питания подключен к работающей розетке. Убедитесь в том, что вы используете адаптер питания, входящий в комплект поставки. Аккумулятор может не заряжаться во время работы при высокой температуре.
<p>Звук</p>	
<p>Звук не воспроизводится</p>	<ul style="list-style-type: none"> Удостоверьтесь, что воспроизведение звука включено в основных настройках системы. Удостоверьтесь в том, что громкость установлена на максимальный (или необходимый Вам) уровень. Многие из проблем с воспроизведением аудио связаны с программным обеспечением. Если ранее проблем с воспроизведением звука не наблюдалось, то, возможно, его отсутствие связано с некорректной установкой программного обеспечения, либо с настройками установленной программы. Для разрешения проблем обратитесь к разработчику такого ПО. Проверьте, не поврежден ли воспроизводимый файл. Попробуйте воспроизвести другой файл из другой директории.

Проблемы с записью звука	<ul style="list-style-type: none">• Удостоверьтесь в том, что микрофон устройства направлен в сторону источника звука, а также что запись выведена на необходимый уровень громкости. Силы источника звука может быть недостаточно для отчетливой записи.• Удостоверьтесь в том, что правильно установлено программное обеспечение для звуковоспроизводящего устройства. Переустановите ПО при необходимости.
Прочее	
Смартфон не распознает карту памяти	<ul style="list-style-type: none">• Убедитесь в том, что карта вставлена в предназначенный для неё разъём до упора.• Убедитесь в том, что карта вставлена в слот правильной стороной.• Возможно, карта повреждена. Попробуйте проверить работоспособность карты на другом устройстве.• Попробуйте извлечь или повторно вставить карту; попробуйте перезагрузить смартфон.• Обратитесь к руководству по установке данной карты.
Проблема с копированием файлов	<ul style="list-style-type: none">• Проверьте, правильно ли было произведено соединение стационарного компьютера/ноутбука и данного устройства.• Возможно, память устройства переполнена и требуется удалить неиспользуемые файлы.• Возможно, проблему вызывает приложение, в котором осуществляется попытка скопировать файлы. Переустановите это приложение или используйте другое.
Проблемы с автоматической сменой ориентации экрана	<ul style="list-style-type: none">• Убедитесь, что эта функция активирована на данном устройстве. Рядом с пунктом «Автоповорот экрана» должен быть установлен соответствующий флажок (см. «Настройка системы»).

Комплект поставки

1. Смартфон	1 шт
2. Батарея	1 шт
3. Адаптер питания	1 шт
4. USB кабель	1 шт
5. Наушники	1 шт
6. Информация для потребителя	1 шт
7. Гарантийный талон	1 шт
8. Инструкция по эксплуатации	1 шт

Гарантийные обязательства

Гарантия производителя не распространяется на:

- Случаи несанкционированной переустановки внутреннего программного обеспечения, за исключением обновления ОС с официального сайта разработчика, действия вирусов, механические повреждения, а также повреждения, вызванные перегревом устройства, попаданием в него жидкости, посторонних предметов, насекомых.
- Сторонние программы, установленные пользователем самостоятельно, включая ущерб, который они могут нанести базовому ПО.
- Нестабильную работу устройства из-за качества электропитания, беспроводной связи, негативных внешних воздействий (высокая влажность, переохлаждение, перегрев на открытом солнце).

Технические характеристики

Размеры устройства	128 x 64 x 10 мм
Процессор	Dual core MTK 6572 Cortex A7, 1,2 ГГц
Графический процессор:	Mali 400 MP с поддержкой OpenGL ES 2.0
Операционная система	Android 4.2.2 Jelly Bean
Дисплей	4" емкостный
Разрешение экрана	WVGA (800*480)/IPS

Общая информация

Основная камера	5 Мпикс (автофокус, вспышка)
Фронтальная камера	0,3 Мпикс
Поддерживаемые аудиоформаты	MP3, WMA, WAV, APE, FLAC, AAC, OGG
Поддерживаемые видеоформаты	AVI, MP4, RM, RMVB, FLV, MOV, 3GP
Поддерживаемые форматы фото	JPEG, BMP, GIF, PNG
Поддерживаемые текстовые форматы	PDF, TXT, EPub, PDB, FB2
Память	внутренняя 4 Гб + расширение через карту памяти microSD до 32 Гб
Оперативная память	512 Мб, LPDDR II
Контактов в записной книге	1000
Wi-Fi	
частота, МГц	2400 - 2483,5
мощность, мВт	40
протокол	802.11 b/g/n
Bluetooth	
частота, МГц	2400 - 2483,5
мощность, мВт	10
протокол	802.15.4
Частота 3G WCDMA, МГц	2100
GSM	GSM-900 GSM-1800 GSM-1900
Частота передачи MS/приема BTS, МГц	890-915 1710-1785 1850-1910
Частота приема MS/передачи BTS, МГц	935-960 1805-1880 1930-1990
GPS-модуль	+
FM-радио	+
Разъемы и порты	microUSB, слот для карт microSD, выход на наушники, слот для SIM-карты 3G x2
Питание	аккумулятор 1550 мАч (3,7 В)
Время работы от аккумулятора	до 180 часов в режиме ожидания/ до 6 часов в режиме разговора
Диапазон рабочих температур	+5° - +40°
Диапазон температур хранения	-20° - +60°

Технические характеристики могут быть изменены заводом-изготовителем без предварительного уведомления. Указанные геометрические размеры имеют приблизительные значения.



В устройстве установлен экран с емкостным принципом действия. Для выполнения нужной команды не следует прикладывать значительных усилий (свыше 500 г) к экрану во избежание его поломки. При избыточном давлении на экран рядом с местом нажатия могут возникать интерференционные разводы, это – визуальная реакция многослойной конструкции емкостного экрана на чрезмерное усилие нажатия и не является неисправностью.



Наличие областей с неоднородной подсветкой по краям экрана является допустимым, связано с особенностью конструкции ЖК-дисплея и не служит основанием для проведения гарантийного ремонта.



ЖК-дисплей смартфона является высокотехнологичным устройством, содержащим множество тонкопленочных транзисторов, которые дают четкие детали изображения. В некоторых случаях могут появляться неактивные точки на экране, которые имеют постоянный цвет (синий, зеленый, красный, черный или белый). Это не является дефектом и не влияет на характеристики Вашего устройства.

Произведено:

ГУАНЧЖОУ ЧЖЭНЬ БИ ХУН., ИМПОРТ ЭНД ЭКСПОРТ ТРЭЙДИНГ КО.,
ЛТД

ВИА ЮНАЙТЕД ТАЙМ ХОНГ КОНГ ЛИМИТЕД

PM.2504, 25/F, VLKS, ФЭЙЗ ЗВ, 77, НГАУ ТАУ КОК РОУД КОУЛУН БЭЙ,
ГОНКОНГ, КИТАЙ

Под контролем «ТЕХНО ЭЛЕКТРИК ЛИМИТЕД»

Сделано в Китае

