

Tefal

SIMPLY INVENTS

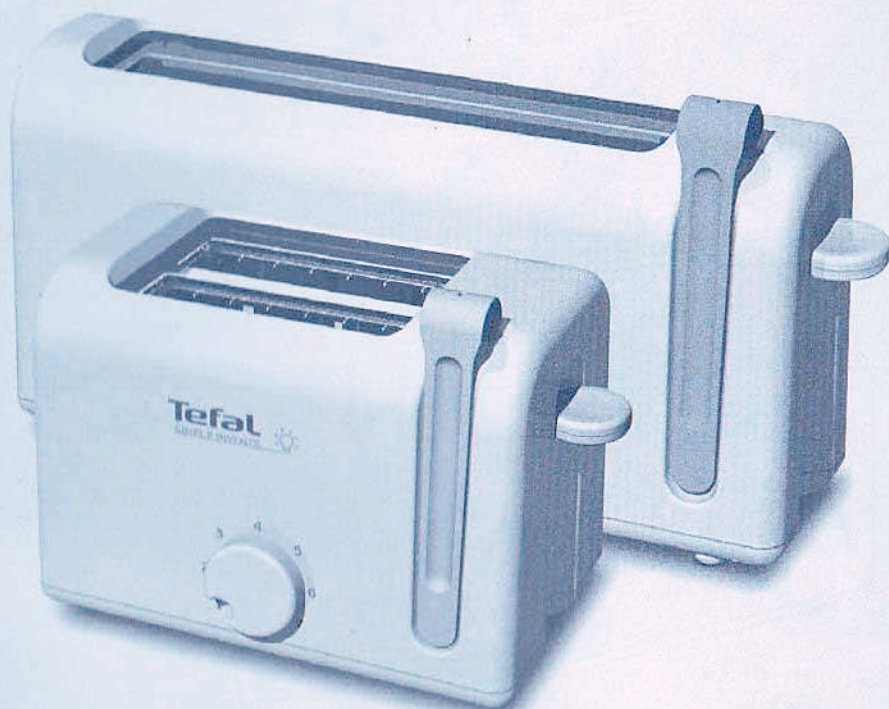

www.tefal.com

RUS

UA

PL

CZ

SK

H

BG

RO

SLO

SR

HR

EST

LT

LV

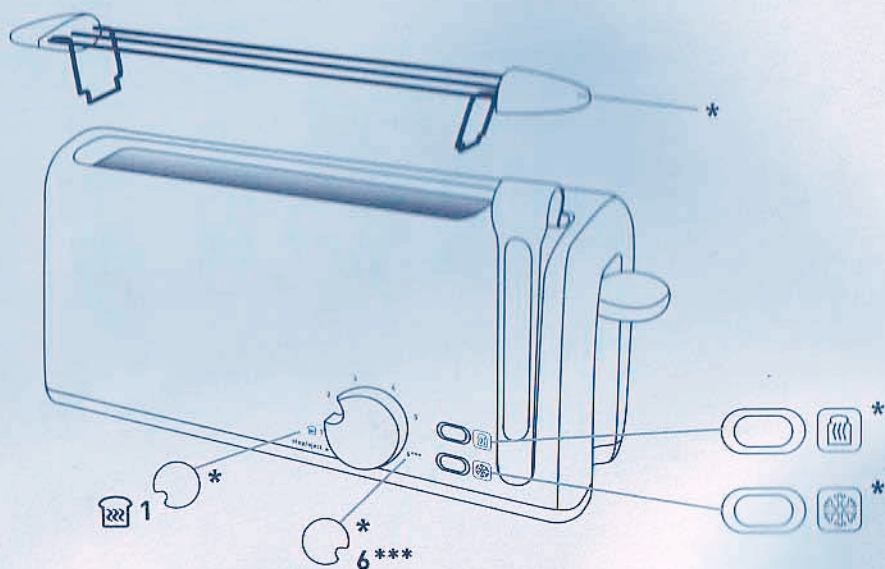
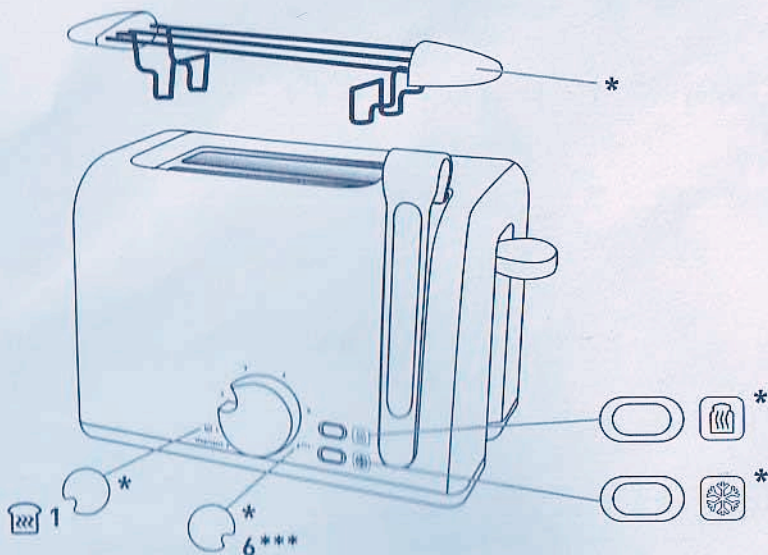

* В зависимости от модели - Залежно від моделі - Zależnie od modelu -
 Podle typu - Podľa typu - Bizonyos típusoknál - Според модела - În funcție de model -
 Odvisno od modela - U zavisnosti od modela - Ovisno o modelu -
 Vastavalt mudelitele - Pagal modelius - Atbilstoši paraugiem

1

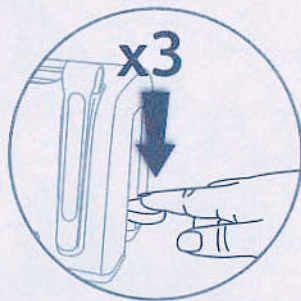
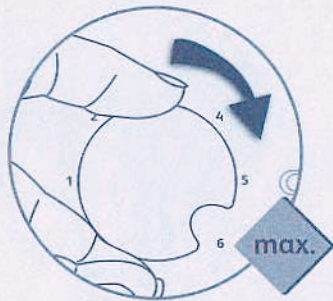
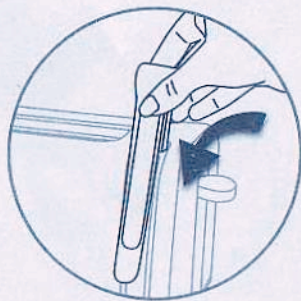
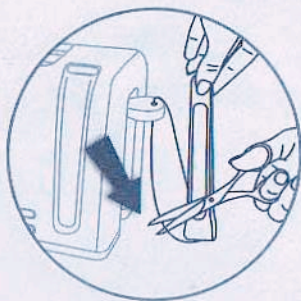
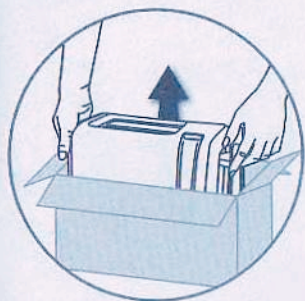

2

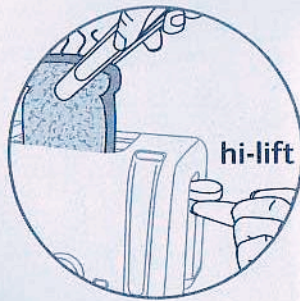
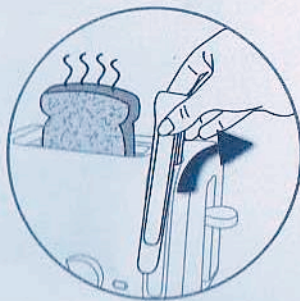
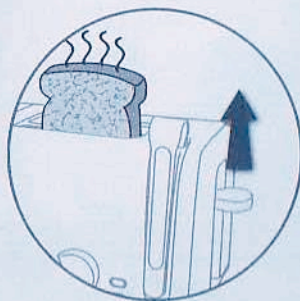
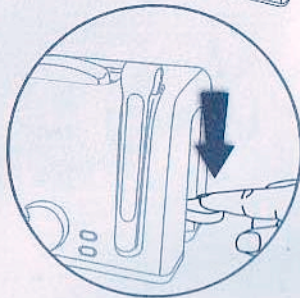
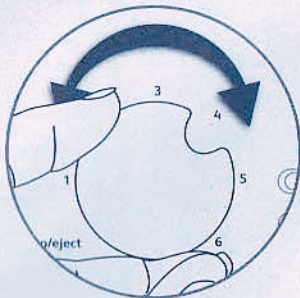
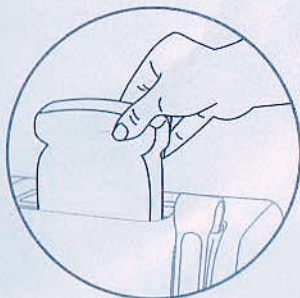
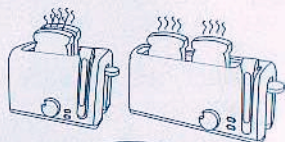

3

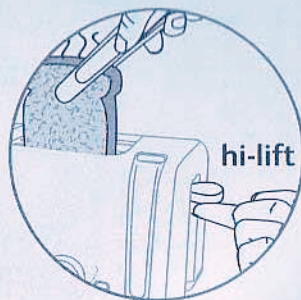
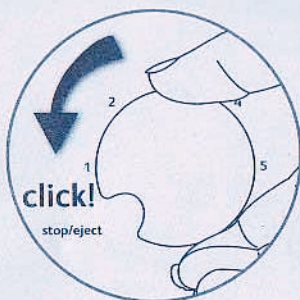

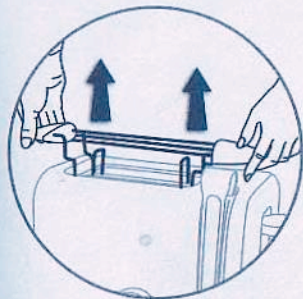
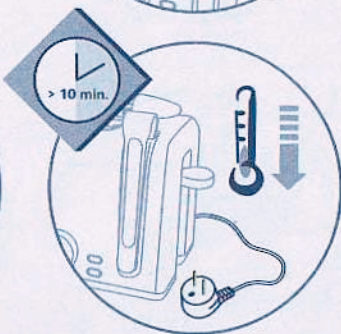
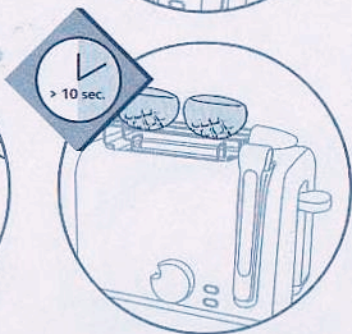
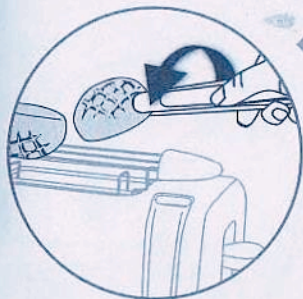
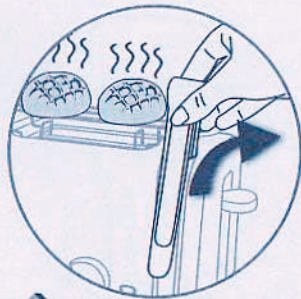
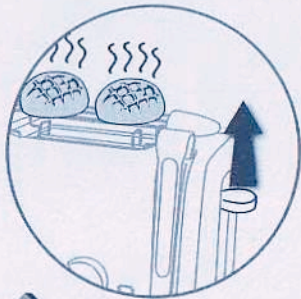
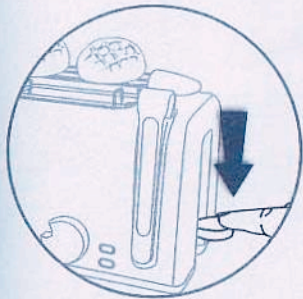
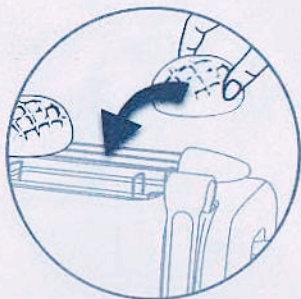
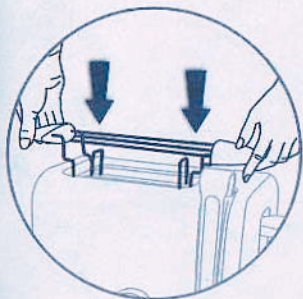
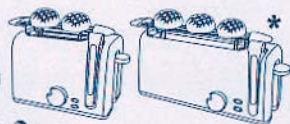



a.*

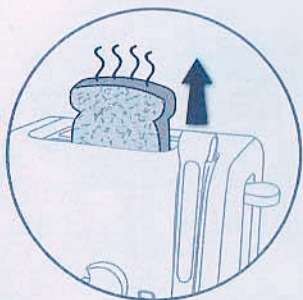
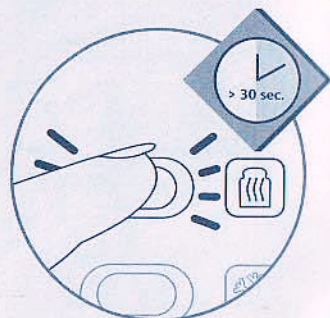
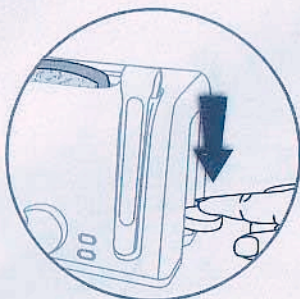
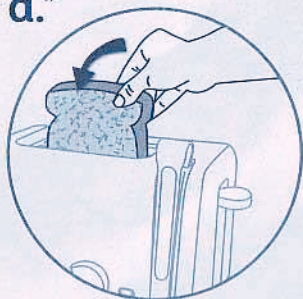

b.*

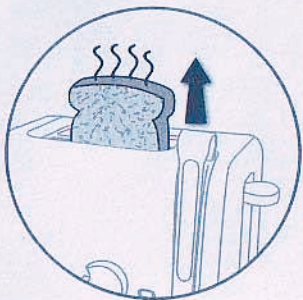
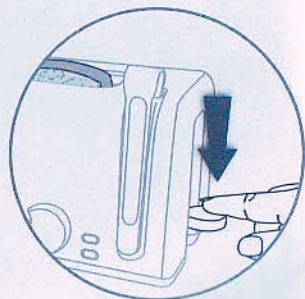
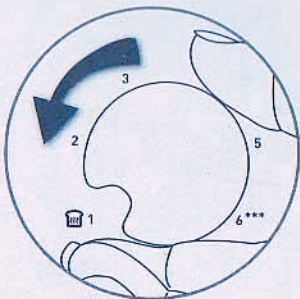
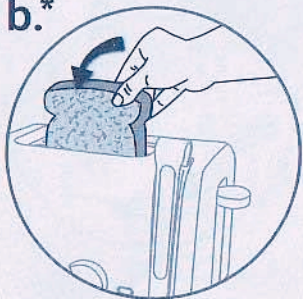



a.*

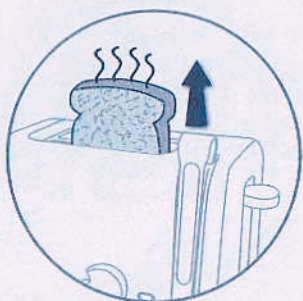
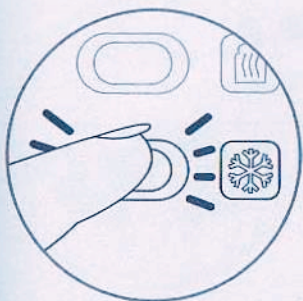
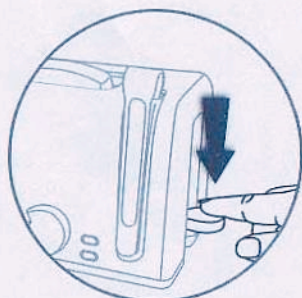
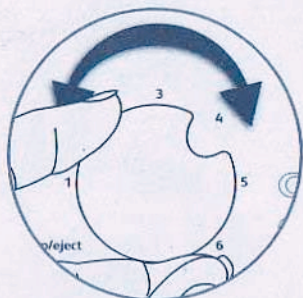
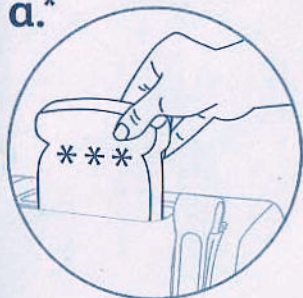

b.*

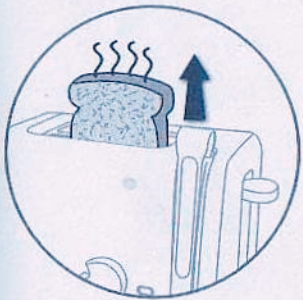
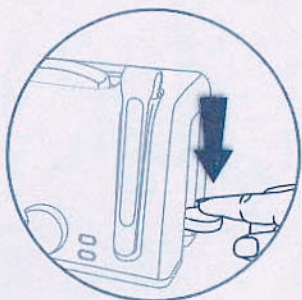
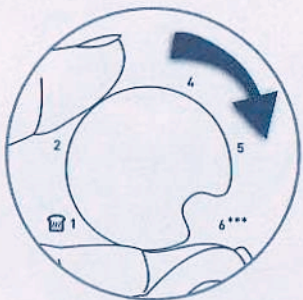
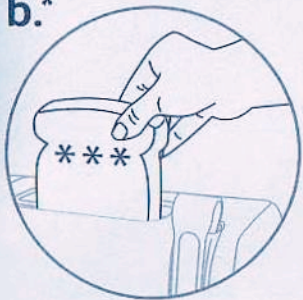

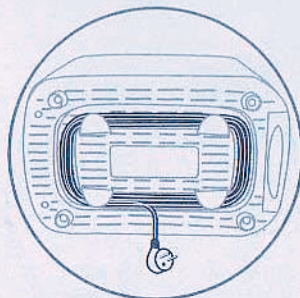
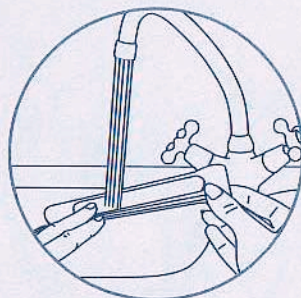
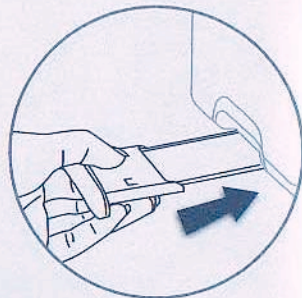
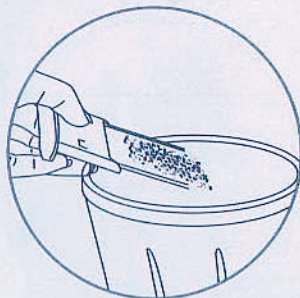
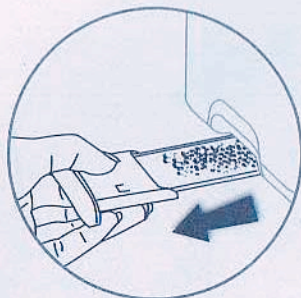
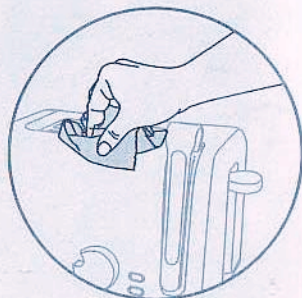
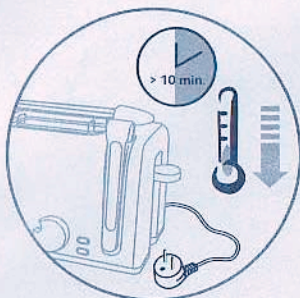

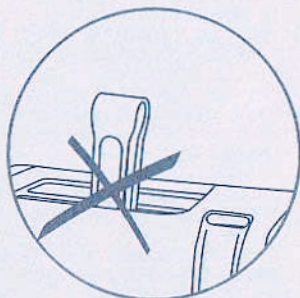
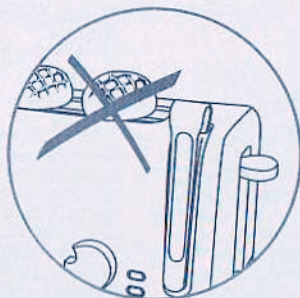
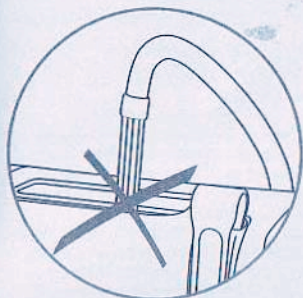
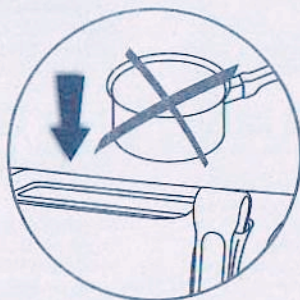
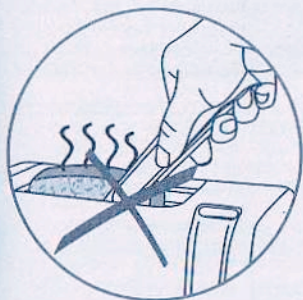
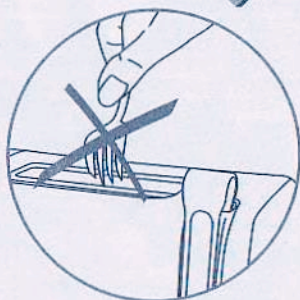
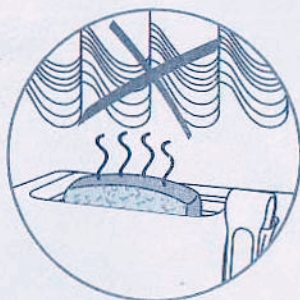
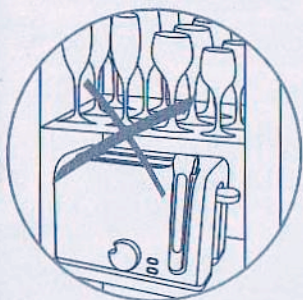

ПРАВИЛА ТЕХНИКИ БЕЗОПАСНОСТИ**МЕРЫ БЕЗОПАСНОСТИ:**

- Данный аппарат соответствует действующим техническим правилам и нормам безопасности.
- ⚠ В соответствии с рекомендацией CSC от 2/12/04 г., данный прибор имеет механическую концепцию, позволяющую разъединить систему выталкивания тостов и элемент отключения электропитания.**
- Убедитесь, что напряжение сети соответствует напряжению, указанному на аппарате (только переменный ток).
- Учитывая разнообразие действующих норм, если аппарат используется не в стране, где он был куплен, проверьте его в авторизованном сервисном центре (см. прилагаемый список).
- Убедитесь, что электроустановка соответствует действующим нормам и достаточна для питания аппарата этой мощности.
- Аппарат всегда должен включаться в розетку с заземлением.
- Используйте только исправный удлинитель, с розеткой с заземлением и шнуром питания, сечением не меньше сечения шнура аппарата, входящего в комплект поставки аппарата.

ПРЕДОТВРАЩЕНИЕ БЫТОВЫХ ТРАВМ

При использовании электрических аппаратов необходимо соблюдать ряд элементарных правил, в частности :

НЕОБХОДИМО :

- Полностью прочитайте инструкцию по эксплуатации и тщательно следовать правилам пользования.
- Аппарат должен всегда стоять в вертикальном положении ; не допускаются горизонтальное, наклонное или перевернутое положение.
- Перед каждым использованием убедитесь, что выдвигный поддон для крошек установлен на свое место.
- ⚠ Регулярно очищайте от крошек прорези и выдвигный поддон для крошек.**
- Ручка управления кареткой должна находиться в верхнем положении при включении или выключении аппарата.
- При неисправности в работе выключите аппарат.
- Отключайте аппарат, когда он не используется или перед тем, как его убрать.
- По окончании цикла, если ломтики хлеба застряли между решетками, перед тем, как их извлечь, отключите аппарат и дождитесь, пока он остынет.
- Устанавливайте тостер на устойчивую поверхность, защищенную от брызг. Запрещается ставить и использовать тостер во встроенной кухонной мебели.

НЕ ДЕЛАЙТЕ ЭТОГО :

- Не укладывайте провод или розетку в аппарате между решетками.
- Не выключайте аппарат, потянув за шнур.
- Не переносите и не перемещайте аппарат во время использования.
- В целях обеспечения безопасности дети или другие лица, имеющие физические или психические недостатки, или же страдающие расстройством органов чувств, могут пользоваться прибором только под контролем.
- ⚠ Строго следите, чтобы дети не играли с прибором.**
- Не используйте аппарат вне дома. Избегайте влажных помещений.
- Не оставляйте работающий аппарат без присмотра, особенно при каждой первой поджарке или при изменении настройки.
- Не используйте аппарат не по назначению.
- Не дотрагивайтесь до металлических или горячих частей аппарата во время использования.

• Не добавляйте к тостеру аксессуары, не рекомендуемые производителем - это может оказаться опасным.

- ⚠ Не поджаривайте хлеб, который может растаять (с глазурью) или протечь в тостер - это может привести к повреждению или пожару.**
- ⚠ Не вставляйте в аппарат слишком большие ломтики хлеба - они могут вызвать заклинивание механизма тостера.**
- Не используйте аппарат, если :
 - его шнур неисправен ;
 - аппарат упал и при этом возникли видимые повреждения и неисправности в работе. В каждом из этих случаев аппарат должен быть отправлен в ближайший утвержденный сервисный центр во избежание опасности. См. гарантию.
- Не ставьте тостер на горячую поверхность или слишком близко от горячей духовки.
- Не закрывайте чем-либо работающий прибор.
- ⚠ Хлеб может загореться, поэтому не помещайте прибор внизу или вблизи от занавесок и других воспламеняющихся предметов (таких, как полки и другая мебель).**
- Не оставляйте без присмотра работающий прибор.
- Не кладите бумагу, картон или пластмассу в аппарат, на него или под него.

- ⚠ При возгорании каких-либо частей аппарата не тушите их водой. Выключите аппарат и потушите огонь влажной тряпкой.**
- Не пытайтесь извлечь хлеб во время поджаривания.
- Не используйте тостер в качестве источника тепла или для сушки.
- Не используйте тостер для приготовления, жарки, разогрева или размораживания быстрозамороженных продуктов.
- Не используйте аппарат одновременно для поджаривания хлеба и разогрева сэндвичей.
- Не пытайтесь одновременно жарить хлеб и подогреть булочки.
- Металлическая опора сильно нагревается. Не дотрагивайтесь до нее руками, используйте кухонные рукавицы или щипцы для хлеба.
- Для чистки прибора запрещается использовать химически агрессивные средства (обезжиривающие средства на основе соды, средства для чистки металлических изделий, жавелевую кислоту и т. п.), а также металлические кухонные принадлежности, жесткие щетки, губки с абразивной поверхностью.
- Для приборов с металлическими декоративными деталями: Запрещается использовать специальные средства для чистки металлических изделий (для нержавеющей стали, меди и пр.). Прибор следует обтирать мягкой тряпкой, смоченной средством для мытья окон.

Данный аппарат предназначен исключительно для домашнего использования. Производитель не несет ответственности и не предоставляет гарантии в случае профессионального, несоответствующего назначению или инструкции использования.

СОХРАНИТЕ ЭТУ ИНСТРУКЦИЮ

Не забывайте об охране окружающей среды!

- Ⓛ** При изготовлении прибора были использованы различные ценные и подлежащие повторной переработке материалы.
- ➔** По окончании срока годности направьте их в пункт сбора вторсырья или хотя бы в соответствующий сервисный центр, которые обеспечат их правильную обработку.