

SVEN®
YOU WANT – WE CAN

Мультимедийная
акустическая система 2.0

РУКОВОДСТВО ПО ЭКСПЛУАТАЦИИ



ROYAL 1R
ROYAL 2R

www.sven.fi

Благодарим Вас за покупку акустической системы TM SVEN!

АВТОРСКОЕ ПРАВО

© 2013. SVEN Company Ltd. Версия 1.0 (V 1.0).

Данное Руководство и содержащаяся в нем информация защищены авторским правом. Все права защищены.

ТОРГОВЫЕ МАРКИ

Все торговые марки являются собственностью их законных владельцев.

ПРЕДУПРЕЖДЕНИЕ ОБ ОГРАНИЧЕНИИ ОТВЕТСТВЕННОСТИ

Несмотря на приложенные усилия сделать Руководство более точным, возможны некоторые несоответствия. Информация данного Руководства предоставлена на условиях «как есть». Автор и издатель не несут никакой ответственности перед лицом или организацией за ущерб или повреждения, произошедшие от информации, содержащейся в данном Руководстве.

СОДЕРЖАНИЕ

RUS	1
1. РЕКОМЕНДАЦИИ ПОКУПАТЕЛЮ	1
2. КОМПЛЕКТНОСТЬ АС	2
3. МЕРЫ БЕЗОПАСНОСТИ	2
4. ТЕХНИЧЕСКОЕ ОПИСАНИЕ	2
5. ПОДГОТОВКА И ПОРЯДОК РАБОТЫ	4
6. УСТРАНЕНИЕ НЕИСПРАВНОСТЕЙ	7
7. ТЕХНИЧЕСКИЕ ХАРАКТЕРИСТИКИ	7
UKR	8
ENG	16

1. РЕКОМЕНДАЦИИ ПОКУПАТЕЛЮ

- Аккуратно распакуйте изделие, проследите за тем, чтобы внутри коробки не остались какие-либо принадлежности. Проверьте устройство на предмет повреждений. Если изделие повреждено при транспортировке, обратитесь в фирму, осуществляющую доставку; если изделие не функционирует, сразу же обратитесь к продавцу.
- Проверьте комплектность и наличие гарантийного талона. Убедитесь в том, что в гарантийном талоне проставлен штамп магазина, разборчивая подпись или штамп продавца и дата продажи, номер товара совпадает с указанным в талоне. Помните, что при утрате гарантийного талона или несовпадении номеров вы лишаетесь права на гарантийный ремонт.
- Не включайте изделие сразу же после внесения его в помещение из окружающей среды с минусовыми температурами! Распакованное изделие необходимо выдержать в условиях комнатной температуры не менее 4-х часов.
- Прежде чем устанавливать и использовать изделие, внимательно ознакомьтесь с настоящим Руководством и сохраните его на весь период использования.

**Техническая поддержка размещена на сайте www.sven.fi
Здесь же Вы сможете найти обновленную версию данного руководства.**

2. КОМПЛЕКТНОСТЬ АС

- Колонки – 2 шт.
- Стереофонический сигнальный кабель 2RCA к mini-jack – 1 шт.
- Стереофонический сигнальный кабель 2RCA к 2RCA – 1 шт.
- Акустический кабель – 1 шт.
- Пульт дистанционного управления – 1 шт.
- Батарейки типа AAA – 2 шт.
- Руководство по эксплуатации – 1 шт.
- Гарантийный талон – 1 шт.

3. МЕРЫ БЕЗОПАСНОСТИ



Внимание! Внутри корпуса на элементах без изоляции имеется высокое напряжение, которое может вызвать поражение электрическим током.

- Во избежание поражения электрическим током, не вскрывайте акустическую систему (АС) и не ремонтируйте самостоятельно. Обслуживание и ремонт должны осуществлять только квалифицированные специалисты уполномоченного сервисного центра. Перечень уполномоченных сервисных центров смотрите на сайте www.sven.fi
- Не допускайте замыканий проводов (в том числе и «заземленных») колонок АС между собой, на корпус усилителя и на землю, т. к. это выводит из строя выходные каскады усилителя.
- Запрещается прикасаться к штырям сетевой вилки аппаратуры в течение 2 сек. с момента изъятия вилки из сетевой розетки.
- При замене предохранителя отключайте АС от сети. Используйте предохранители того же типа и номинала. Не используйте самодельные предохранители.
- Оберегайте АС от попадания в отверстия посторонних предметов.
- Оберегайте АС от повышенной влажности, попадания воды и пыли.
- Оберегайте АС от нагрева: устанавливайте ее не ближе чем 1 м от нагревательных приборов. Не подвергайте воздействию прямых солнечных лучей.
- Не размещайте на АС никаких источников открытого пламени, а также вблизи системы.
- Не устанавливайте АС в местах с недостаточной вентиляцией. Минимальный воздушный зазор – 10 см. При эксплуатации АС не устанавливайте на нее какие-либо устройства, не покрывайте салфетками или подобными предметами, затрудняющими охлаждение.
- Не применяйте химические реагенты для чистки АС, используйте мягкую сухую ткань.

4. ТЕХНИЧЕСКОЕ ОПИСАНИЕ

Акустические системы 2.0 (АС) ROYAL 1R и ROYAL 2R предназначены для воспроизведения музыки и озвучивания игр, фильмов и проч. АС оснащены встроенными усилителями мощности, 2 коммутируемыми стереовходами, благодаря чему они могут быть подключены практически к любым источникам аудиосигнала (CD/DVD-проигрывателям, телевизору, ПК и т. п.) без использования дополнительного усилителя мощности. В комплекте пульт ДУ.

Особенности АС

- Два коммутируемых стереовхода
- Электронное управление громкостью и тембром на передней панели
- Шелковые купольные ВЧ-динамики

ROYAL 1R ROYAL 2R

Руководство по эксплуатации

- Пулеобразное фазовыравнивающее тело НЧ-динамика улучшает АЧХ, расширяет диаграмму направленности
- Пульт дистанционного управления
- Индикатор питания
- Полное магнитное экранирование
- Материал корпуса колонок – дерево (MDF) с отделкой рояльным лаком

Панели управления

- 1 POWER: индикатор питания
- 2 IR: окно ИК-приемника
- 3 FUNCTION: кнопка переключателя функций: Громкость, Тембр ВЧ, Тембр НЧ и Сброс настроек
- 4 VOL-: кнопка уменьшения уровня громкости
- 5 VOL+: кнопка увеличения уровня громкости
- 6 AUDIO INPUT R/L: входы PC и AUX для подключения источника звука
- 7 SPEAKER R: выход для подключения правой колонки
- 8 POWER ON/OFF: выключатель питания
- 9 FUSE: предохранитель
- 10 Шнур питания

Пульт дистанционного управления (рис. 4)

- 1 ST-BY: кнопка включения режима ожидания
- 2 MUTE: кнопка выключения звука
- 3 BASS+/-: кнопки регулировки уровня низких частот
- 4 INPUT: кнопки выбора входов системы
- 5 TRE+/-: кнопки регулировки уровня высоких частот
- 6 RESET: кнопка возврата к заводским настройкам
- 7 VOL+/-: кнопки регулировки уровня общей громкости

Установка батареек в пульт ДУ

- Откройте отсек для батареек на задней стороне ПДУ.
- Вставьте батарейки типа AAA (из комплекта), придерживаясь полярности.
- Закройте отсек для батареек.

Примечания:

- **Используйте ПДУ под углом не более 30° на расстоянии не более 7 метров.**
- **Направьте ПДУ на окно ИК-приемника 2.**
- **Если ПДУ не работает, проверьте наличие батареек или замените разряженные на новые.**
- **Вынимайте батарейки из пульта, если больше недели не пользуетесь им.**
- **Храните ПДУ в сухом чистом месте.**



Рис. 1. Передняя панель



Рис. 2. Задняя панель Royal 1R

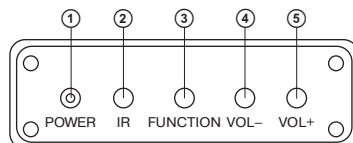

Рис. 3. Задняя панель Royal 2R

5. ПОДГОТОВКА И ПОРЯДОК РАБОТЫ

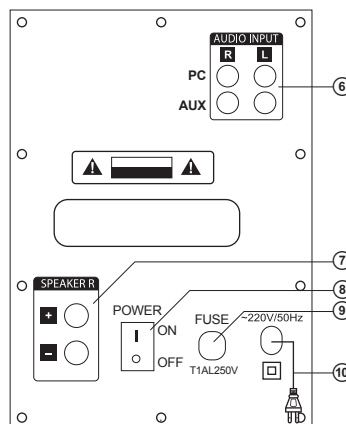
Расположение АС

- Располагайте колонки относительно слушателя симметрично на расстоянии не менее одного метра.
- АС имеет фазоинвертор, выходящий на заднюю стенку, поэтому устанавливайте систему на расстоянии 20–30 см от стены или другого препятствия.
- Возможно небольшое искажение изображения у сверхчувствительных мониторов и телевизоров, устанавливайте АС подальше от этих устройств.

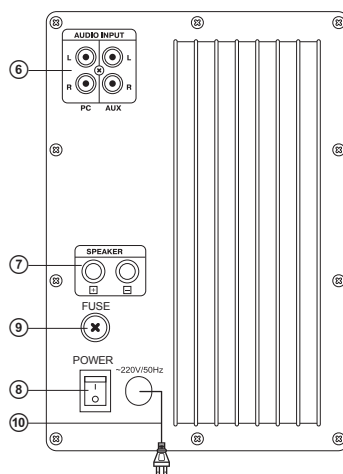
Подключение АС

Акустические системы ROYAL 1R и ROYAL 2R можно подключить практически к любым источникам аудиосигнала: DVD/CD-плеерам, ПК, ноутбуку и т. п. (см. схемы подключения на рис. 5а и 5б).

- Перед подключением убедитесь, что АС отключена от сети. Соедините с помощью акустического кабеля (из комплекта) активную колонку с пассивной. Для этого предварительно отвинтите клеммы разъемов на пассивной колонке, вставьте «плюсовой» (красный) провод акустического кабеля в отверстие разъема «+», а «минусовый» (белый) провод – в разъем «-» соединительных клемм (см. схемы подключения на рис. 5а и 5б), а затем так же подсоедините кабель к разъемам SPEAKER R ⑦ активной колонки. Плотно зажмите гайки соединительных клемм.

Примечания:

- **Всегда соблюдайте полярность.**
- **Не замыкайте между собой концы акустического кабеля.**
- **После подключения все клеммы должны быть хорошо зажаты.**
- Для подключения АС к TV, DVD/CD-проигрывателям соедините RCA-джеки сигнального кабеля 2RCA к 2RCA (из комплекта) со входом AUX AUDIO INPUT R/L активной колонки ⑥, а затем с аудиовыходами TV, DVD/CD-проигрывателей, как показано на рисунках 5а и 5б.
- Для подключения АС к ПК, MP3/CD-плееру сначала подсоедините RCA-джеки сигнального кабеля 2RCA к mini-jack Ø 3,5 мм (из комплекта) ко входу PC AUDIO INPUT активной колонки ⑥, а потом mini-jack кабеля вставьте в порт LINE OUT звуковой карты ПК или в разъем аудиовыхода (OUTPUT) MP3/CD-плеера, как показано на рисунках 5а и 5б.

Примечание. От правильности и надежности подсоединения кабелей непосредственно зависит качество звука. Левый RCA-джек должен быть вставлен в левый разъем усилителя (он белого цвета), а правый RCA-джек – в правый разъем усилителя (он красного цвета). Используйте кабели, которые поставляются в комплекте с АС.

- Поставьте на минимум громкость АС, используя кнопку VOL- ④ на передней панели или кнопку VOLUME- ⑦ на пульте ДУ, затем подключите АС к сети с помощью шнура питания ⑩.



Рис. 4. Пульт ДУ



Рис. 5а. Схема подключения Royal 1R

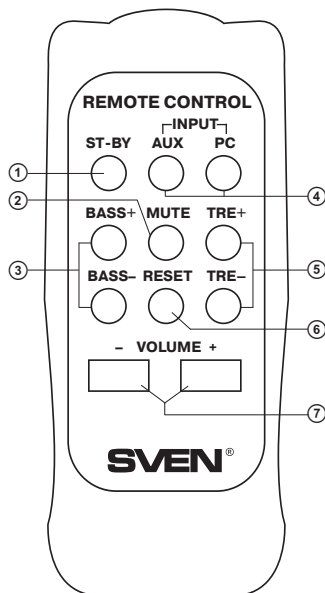

Рис. 5б. Схема подключения Royal 2R

- Включите питание AC выключателем POWER ON/OFF (Ⓢ, положение ON) на задней стенке активной колонки, загорится индикатор питания POWER ① на ее передней панели. Затем кнопками на пульте управления INPUT AUX/PC ④ выбираем вход системы.
- Отрегулируйте уровень громкости кнопками VOL+/- ⑦ на пульте ДУ. Также установить желаемый уровень звучания можно кнопками VOL- ④ (уровень уменьшить) и VOL+ ⑤ (уровень увеличить), предварительно нажав один раз кнопку переключения функций FUNCTION ③, светодиод POWER ① загорится зеленым цветом.
- Отрегулируйте уровень низких частот кнопками BASS+/- ③ на пульте ДУ. Установить желаемый тембр НЧ можно также кнопками VOL- (уровень уменьшить) ④ и VOL+ (уровень увеличить) ⑤, предварительно нажав два раза кнопку переключения функций FUNCTION ③, светодиод POWER ① загорится оранжевым цветом.
- Отрегулируйте уровень высоких частот кнопками TRE+/- ⑤ на пульте ДУ. Также установить желаемый тембр ВЧ можно кнопками VOL- (уровень уменьшить) ④ и VOL+ (уровень увеличить) ⑤, предварительно нажав три раза кнопку переключения функций FUNCTION ③, светодиод POWER ① загорится красным цветом.
- Нажмите кнопку ST-BY ①, (рис. 3) на пульте ДУ, чтобы перейти в режим ожидания. Нажмите кнопку опять, и система возвратится в рабочий режим.
- Нажмите кнопку MUTE ② на пульте ДУ, чтобы временно выключить звук. Нажмите эту кнопку повторно, чтобы включить звук.
- После окончания использования AC не забудьте выключить устройство выключателем POWER ON/OFF (Ⓢ, положение OFF), а также вынуть кабель питания ⑩ из розетки.

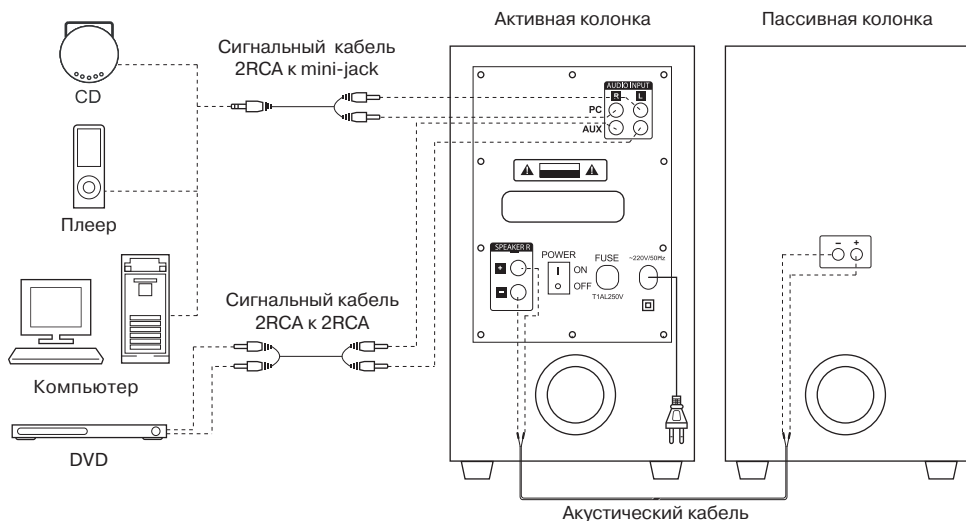
Примечания:

- **Если кнопку переключения функций FUNCTION ③ удерживать более 3 секунд, система произведет сброс настроек громкости и тембра, звучание будет определяться только входным сигналом.**
- **Несмотря на то, что AC имеет два аудиовхода, одновременно включать можно какой-либо один: PC или AUX.**

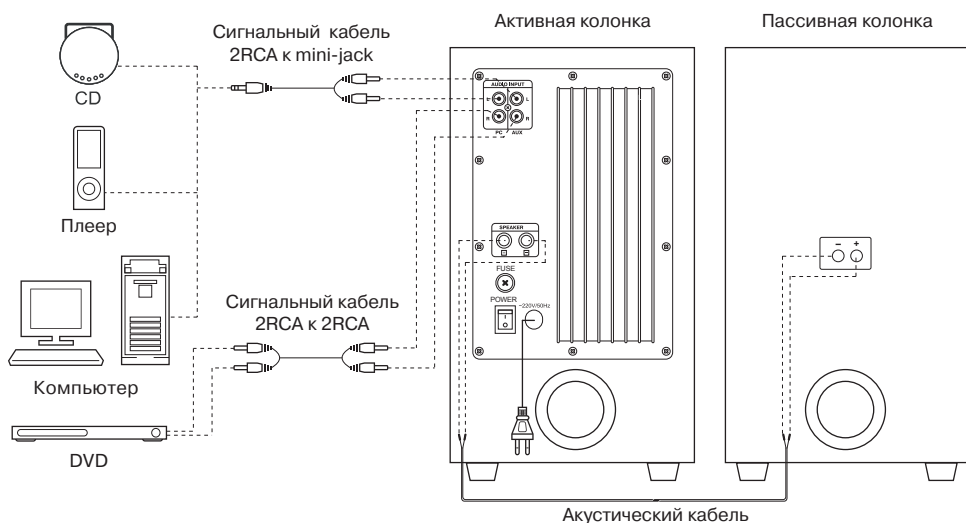
6. УСТРАНЕНИЕ НЕИСПРАВНОСТЕЙ

Неисправность	Причина	Способ устранения
АС не включается.	Не подключена к сети.	Проверьте правильность подключения.
	Не включен сетевой выключатель.	Включите выключатель.
Нет звука.	Громкость установлена на минимальное значение.	Подстройте регулятор громкости.
	Неправильно подключен источник аудиосигнала.	Подключите источники сигнала правильно.
В колонках АС слишком тихий звук.	Громкость установлена на минимальное значение.	Подстройте регулятор громкости.
Искажение звука.	Большая амплитуда входного сигнала.	Регуляторами громкости на источниках сигнала и АС уменьшите величину входного сигнала.
Не функционирует пульт ДУ.	Разряжены батарейки.	Замените батарейки на новые.
	Действие прямых солнечных лучей.	Измените расположение колонки или пульта ДУ.
	Препятствие между пультом и ИК-приемником.	Измените расположение колонки или пульта ДУ.

Если ни один из указанных выше способов не решает проблему, обратитесь за профессиональной консультацией в ближайший сервисцентр. Не ремонтируйте изделие самостоятельно.

7. ТЕХНИЧЕСКИЕ ХАРАКТЕРИСТИКИ

Характеристики и единицы измерения	Royal 1R	Royal 2R
Выходная мощность (RMS), Вт	70 (2 × 35)	100 (2 × 50)
Диапазон частот, Гц	40 – 27 000	35 – 25 000
Диаметр динамиков, мм высокочастотных низкочастотных	Ø 25 Ø 133	Ø 25 Ø 165
Напряжение питания, В/Гц	~220/50	~220/50
Размеры (одной колонки), мм	180 × 332 × 275	210 × 397 × 306
Вес, кг	12	16,9

Примечания:

- **Технические характеристики, приведенные в таблице, справочные и не могут служить основанием для претензий.**
- **Продукция торговой марки SVEN постоянно совершенствуется. По этой причине технические характеристики могут быть изменены без предварительного уведомления.**

SVEN[®]
YOU WANT – WE CAN

Мультимедійна
акустична система 2.0

КЕРІВНИЦТВО З ЕКСПЛУАТАЦІЇ



ROYAL 1R
ROYAL 2R

www.sven.fi

Дякуємо Вам за купівлю акустичної системи TM SVEN!

АВТОРСЬКЕ ПРАВО

© 2013. SVEN Company Ltd. Версія 1.0 (V 1.0).

Це Керівництво та інформація, що міститься в ньому, захищено авторським правом. Усі права застережені.

ТОРГОВЕЛЬНІ МАРКИ

Усі торговельні марки є власністю їх законних власників.

ПОПЕРЕДЖЕННЯ ПРО ОБМЕЖЕННЯ ВІДПОВІДАЛЬНОСТІ

Незважаючи на докладені зусилля зробити Керівництво точнішим, можливі деякі невідповідності. Інформація цього Керівництва надана на умовах «як є». Автор і видавець не несуть жодної відповідальності перед особою або організацією за збитки або ушкодження, завдані інформацією, що міститься у цьому Керівництві.

ЗМІСТ

RUS	1
UKR	8
1. РЕКОМЕНДАЦІЇ ПОКУПЦЕВІ	9
2. КОМПЛЕКТНІСТЬ АС	10
3. ЗАХОДИ БЕЗПЕКИ	10
4. ТЕХНІЧНИЙ ОПИС	10
5. ПІДГОТОВКА ТА ПОРЯДОК РОБОТИ	12
6. УСУНЕННЯ НЕСПРАВНОСТЕЙ	15
7. ТЕХНІЧНІ ХАРАКТЕРИСТИКИ	15
ENG	16

1. РЕКОМЕНДАЦІЇ ПОКУПЦЕВІ

- Акуратно розпакуйте виріб, простежте за тим, щоб усередині коробки не залишилося яке-небудь приладдя. Перевірте пристрій на предмет пошкоджень. Якщо виріб пошкоджено при транспортуванні, зверніться у фірму, що здійснює доставку; якщо виріб не функціонує, відразу ж зверніться до продавця.
- Просимо Вас перевірити комплектність і наявність гарантійного талона. Переконайтеся в тому, що в гарантійному талоні проставлено штамп магазину, розбірливий підпис або штамп продавця і дата продажу, номер товару співпадає зі вказаним у талоні. Пам'ятайте, що при втраті гарантійного талона або неспівпаданні номерів ви втрачаєте право на гарантійний ремонт.
- Не вмикайте виріб одразу після того, як внесли його в приміщення, якщо надворі мінусова температура! Розпакований виріб необхідно витримати в умовах кімнатної температури не менше 4-х годин.
- Перед експлуатацією пристрою уважно ознайомтеся з цим Керівництвом і збережіть його на увесь період користування.

**Технічна підтримка розміщена на сайті www.sven.fi
Також тут Ви зможете знайти оновлену версію цього керівництва.**

2. КОМПЛЕКТНІСТЬ АС

- Колонки – 2 шт.
- Стереофонічний сигнальний кабель 2RCA до mini-jack – 1 шт.
- Стереофонічний сигнальний кабель 2RCA до 2RCA – 1 шт.
- Акустичний кабель – 1 шт.
- Пульт дистанційного управління — 1 шт.
- Батарейки типу AAA – 2 шт.
- Керівництво з експлуатації – 1 шт.
- Гарантійний талон – 1 шт.

3. ЗАХОДИ БЕЗПЕКИ



Увага! Усередині корпусу на елементах без ізоляції є висока напруга, що може викликати ураження електричним струмом.

- Щоб уникнути ураження електричним струмом, не розбирайте АС і не ремонтуйте самостійно. Обслуговування і ремонт повинні здійснювати лише кваліфіковані фахівці сервісного центру. Перелік авторизованих сервісних центрів дивіться на сайті www.sven.fi
- Не допускайте замикання дротів (у тому числі й «заземлених») колонок АС між собою, на корпус підсилювача і на землю, бо це призводить до пошкодження вихідних каскадів підсилювача.
- Забороняється торкатися до штирів мережної вилки апаратури протягом 2 сек. з моменту вилучення вилки з розетки.
- Під час заміни запобіжника відключайте АС від мережі. Використовуйте запобіжники того ж типу і номіналу. Не використовуйте саморобні запобіжники.
- Оберігайте АС від потрапляння в отвори сторонніх предметів.
- Оберігайте АС від підвищеної вологості, потрапляння води і пилу.
- Оберігайте АС від нагрівання: встановлюйте її не ближче ніж 1 м від нагрівальних приладів. Не піддавайте впливу прямих сонячних променів.
- Не розміщуйте на АС, а також поблизу системи жодних джерел відкритого полум'я.
- Не встановлюйте АС в місцях з недостатньою вентиляцією. Мінімальний доступ повітря – 10 см. Під час експлуатації АС не ставте на неї будь-які пристрої, не вкривайте серветками або подібними предметами, що заважають охолодженню.
- Не застосовуйте хімічні реагенти для чищення АС, використовуйте м'яку суху тканину.

4. ТЕХНІЧНИЙ ОПИС

Акустичні системи 2.0 (АС) ROYAL 1R и ROYAL 2R призначено для відтворення музики і озвучування ігор, фільмів тощо. АС оснащено вмонтованими підсилювачами потужності, двома комутованими стереовходами, завдяки чому їх можна підключити практично до будь-яких джерел аудіосигналу (CD/DVD-програвачів, телевізора, ПК тощо) без використання додаткового підсилювача потужності. В комплекті пульт дистанційного управління.

Особливості АС

- Два комутовані стереовходи
- Електронне управління гучністю і тембром на передній панелі
- Шовкові купольні ВЧ-динаміки

Керівництво з експлуатації

ROYAL 1R ROYAL 2R

- Пулеподібне фазовирівнююче тіло НЧ-динаміка поліпшує АЧХ, розширює діаграму спрямованості
- Пульт дистанційного управління
- Індикатор живлення
- Повне магнітне екранування
- Матеріал корпусу колонок – дерево (MDF) з оздобленням роляльним лаком

Панелі управління

- ① POWER: індикатор живлення
- ② IR: вікно ІЧ-приймача
- ③ FUNCTION: кнопка перемикавання функцій: Гучність, Тембр ВЧ, Тембр НЧ і Скинуги налаштування
- ④ VOL-: кнопка зменшення рівня гучності
- ⑤ VOL+: кнопка збільшення рівня гучності
- ⑥ AUDIO INPUT R/L: входи PC і AUX для підключення джерела звуку
- ⑦ SPEAKER R: вихід для підключення правої колонки
- ⑧ POWER ON/OFF: вимикач живлення
- ⑨ FUSE: запобіжник
- ⑩ Шнур живлення

Пульт дистанційного управління (мал. 4)

- ① ST-BY: кнопка вмикання режиму очікування
- ② MUTE: кнопка вимикання звуку
- ③ BASS+/-: кнопки регулювання рівня низьких частот
- ④ INPUT: кнопки вибору входів системи
- ⑤ TRE+/-: кнопки регулювання рівня високих частот
- ⑥ RESET: кнопка повернення до заводських налаштувань
- ⑦ VOL+/-: кнопки регулювання рівня загальної гучності

Встановлення батарейок у пульт ДУ

- Відкрийте відсік для батарейок на задній стороні ПДУ.
- Вставте батарейки типу AAA (з комплекту), дотримуючись полярності.
- Закрийте відсік для батарейок.

Примітки:

- Використовуйте ПДУ під кутом, який не перевищує 30° на відстані не більше 7 метрів.
- Направте ПДУ на вікно ІЧ-приймача ②.
- Якщо ПДУ не працює, перевірте наявність батарейок або замініть розряджені на нові.
- Виймайте батарейки з пульта, якщо не збираєтеся користуватися ним понад тиждень.
- Зберігайте ПДУ в сухому чистому місці.

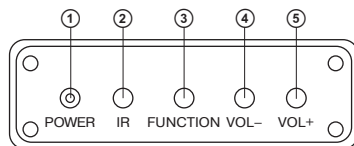

Мал. 1. Передня панель

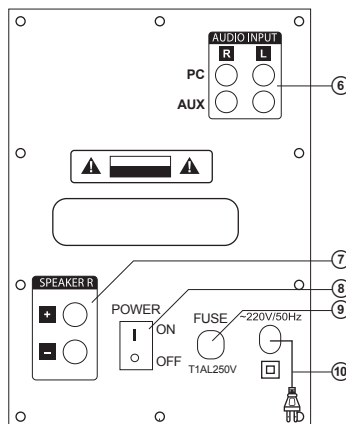

Мал. 2. Задня панель Royal 1R

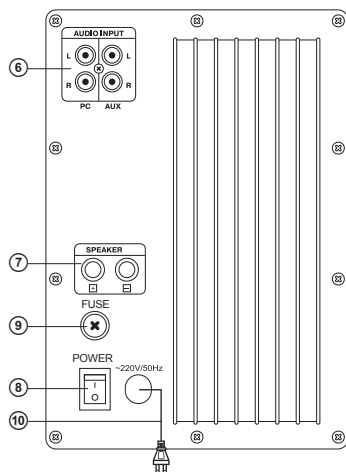

Мал. 3. Задня панель Royal 2R

5. ПІДГОТОВКА І ПОРЯДОК РОБОТИ

Розташування АС

- Розташуйте колонки відносно слухача симетрично на відстані не менше одного метра.
- АС має фазоінвертор на задній панелі, тому встановлюйте систему на відстані 20-30 см від стіни або іншої перешкоди.
- Можливе невелике спотворення зображення у надчутливих моніторів і телевізорів, тому встановлюйте АС якомога далі від цих пристроїв.

Підключення АС

Акустичні системи ROYAL 1R і ROYAL 2R можна підключити практично до будь-яких джерел аудіосигналу: DVD/CD/ MP3 плеєрів, ПК, ноутбуків тощо (див. схеми підключення на мал. 5а і 5б).

- Перед підключенням переконайтеся, що АС відключена від мережі. З'єднайте за допомогою акустичного кабелю (з комплекту) активну колонку з пасивною. Для цього заздалегідь відкрутіть клема роз'ємів на пасивній колонці, потім вставте «плюсовий» (червоний) дріт акустичного кабелю в отвір роз'єму «+», а «мінусовий» (білий) дріт – в роз'єм «-» з'єднувальних клем (див. схеми підключення на мал. 5а і 5б), а потім так само під'єднайте кабель до роз'ємів SPEAKER R ⑦ активної колонки. Щільно затисніть гайки з'єднувальних клем.

Примітки:

- **Завжди дотримуйтесь полярності.**
- **Не замикайте між собою кінці акустичного кабелю.**
- **Після підключення всі клема добре затисніть.**
- Для підключення АС до TV, DVD/CD-програвачів з'єднайте RCA-джеки сигнального кабелю 2RCA до 2RCA (з комплекту) з входом AUX AUDIO INPUT R/L активної колонки ⑥, а потім з аудіовиходами TV, DVD/CD-програвачів, як показано на малюнках 5а і 5б.
- Для підключення АС до ПК, MP3/CD-плеєра спочатку під'єднайте RCA-джеки сигнального кабелю 2RCA до міні-jack Ø 3,5 мм (з комплекту) до входу PC AUDIO INPUT активної колонки ⑥, а потім міні-jack кабелю вставте до порту LINE OUT звукової карти ПК або до роз'єму аудіовиходу (OUTPUT) MP3/CD-плеєра, як показано на малюнках 5а і 5б.

Примітка. Від правильності та надійності підключення кабелів безпосередньо залежить якість звуку. Лівий RCA-джек повинен бути вставлений до лівого роз'єму підсилювача (він білого кольору), а правий RCA-джек – до правого роз'єму підсилювача (він червоного кольору). Рекомендуємо використовувати кабелі з комплекту АС.

- Поставте на мінімум гучність АС, використовуючи кнопку VOL- ④ на панелі управління або кнопку VOLUME- ⑦ на ПДУ, потім підключіть АС до мережі за допомогою шнура живлення ⑩.

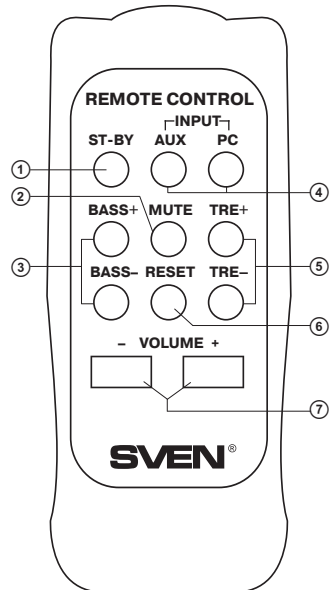

Мал. 4. Пульти ДУ

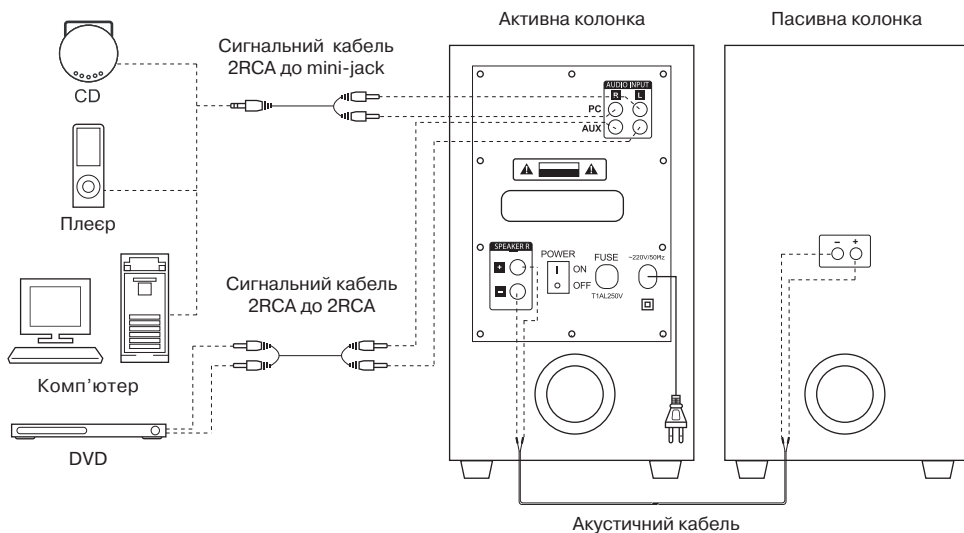

Мал. 5а. Схема підключення Royal 1R

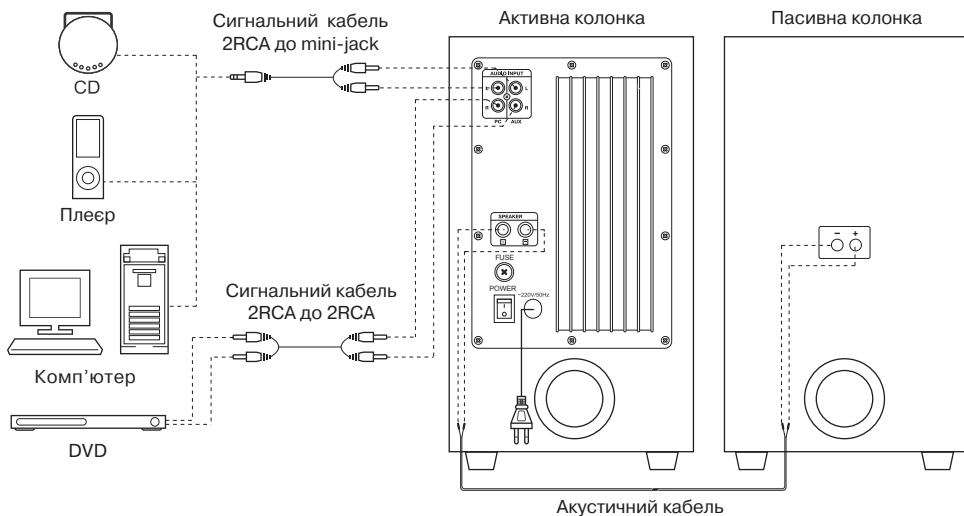

Мал. 5б. Схема підключення Royal 2R

- Увімкніть живлення AC вимикачем POWER ON/OFF (Ⓢ, положення ON) на задній стінці активної колонки, загориться індикатор живлення POWER ① на її передній панелі. Потім кнопками на пульті управління INPUT AUX/PC ④ обираємо вхід системи.
- Відрегулюйте рівень гучності кнопками VOL+/- ⑦ на пульті ДУ. Також налаштувати бажаний рівень звучання можна кнопками VOL- (рівень зменшити) ④ і VOL+ (рівень збільшити) ⑤, попередньо натиснувши один раз на кнопку перемикання функцій FUNCTION ③, водночас світлодіод POWER ① загориться зеленим кольором.
- Відрегулюйте рівень низьких частот кнопками BASS+/- ③ на пульті ДУ. Також налаштувати бажаний тембр НЧ можна кнопками VOL- (рівень зменшити) ④ і VOL+ (рівень збільшити) ⑤, попередньо натиснувши два рази на кнопку перемикання функцій FUNCTION ③, водночас світлодіод POWER ① загориться помаранчевим кольором.
- Відрегулюйте рівень високих частот кнопками TRE+/- ⑤ на пульті ДУ. Також налаштувати бажаний тембр ВЧ можна кнопками VOL- (рівень зменшити) ④ і VOL+ (рівень збільшити) ⑤, попередньо натиснувши три рази на кнопку перемикання функцій FUNCTION ③, водночас світлодіод POWER ① загориться червоним кольором.
- Натисніть кнопку ST-BY (①, мал. 3) на пульті ДУ, щоб перейти в режим очікування. Натисніть цю кнопку повторно, щоб увімкнути систему.
- Натисніть кнопку MUTE ② на пульті ДУ, щоб тимчасово вимкнути звук. Натисніть цю кнопку повторно, щоб увімкнути звук.
- Після закінчення використання AC не забудьте вимкнути пристрій вимикачем POWER ON/OFF (Ⓢ, положення OFF), а також вийняти шнур живлення ⑩ з розетки.

Примітки:

- **Якщо кнопку перемикання функцій ③ утримувати більше 3 секунд, відбудеться скидання налаштувань гучності та тембру системи, звучання буде визначатися лише вхідним сигналом.**
- **Акустична система має два аудіовходи, проте одночасно увімкнути можна лише один з них: PC або AUX.**

6. УСУНЕННЯ НЕСПРАВНОСТЕЙ

Несправність	Причина	Спосіб усунення
АС не вмикається.	Не підключена до мережі живлення.	Перевірте правильність підключення.
	Не увімкнено мережевий вимикач.	Увімкніть вимикач.
Немає звуку.	Регулятор гучності встановлено в положення найменшої гучності.	Підкрутіть регулятор гучності.
	Неправильно підключено джерело аудіосигналу.	Підключіть правильно джерела сигналу.
У колонках АС занадто тихий звук.	Регулятор гучності встановлено в положення найменшої гучності.	Підкрутіть регулятор гучності.
Спотворення звуку.	Велика амплітуда вхідного сигналу.	Регуляторами гучності джерела сигналу та АС зменшіть величину вхідного сигналу.
Не функціонує ПДУ.	Розряджені батарейки.	Замініть батарейки на нові.
	Дія прямих сонячних променів.	Змініть розташування колонки або пульта ДУ.
	Перешкода між пультом та ІЧ приймачем.	Змініть розташування колонки або пульта ДУ.

Якщо жоден зі вказаних вище способів не вирішує проблему, зверніться за професійною консультацією до найближчого до Вас сервісного центру. Не ремонтуйте АС самостійно.

7. ТЕХНІЧНІ ХАРАКТЕРИСТИКИ

Характеристики та одиниці виміру	Royal 1R	Royal 2R
Вихідна потужність (RMS), Вт	70 (2 × 35)	100 (2 × 50)
Діапазон частот, Гц	40 – 27 000	35 – 25 000
Діаметр динаміків, мм		
високочастотних	Ø 25	Ø 25
низькочастотних	Ø 133	Ø 165
Напруга живлення, В/Гц	~220/50	~220/50
Розміри (однієї колонки), мм	180 × 332 × 275	210 × 397 × 306
Вага, кг	12	16,9

Примітки:

- Технічні характеристики, наведені в таблиці, довідкові і не можуть служити підставою для претензій.
- Продукція торговельної марки SVEN постійно удосконалюється. З цієї причини технічні характеристики може бути змінено без попереднього повідомлення.

SVEN®
YOU WANT – WE CAN

2.0 Multimedia Speaker System

OPERATION MANUAL



ROYAL 1R
ROYAL 2R

www.sven.fi

Congratulations on your purchase of the SVEN speaker system!

COPYRIGHT

© 2013. SVEN Company Ltd. Version 1.0 (V 1.0).

This Manual and information contained in it are copyrighted. All rights reserved.

TRADEMARKS

All trademarks are the property of their legal holders.

NOTICE OF RESPONSIBILITY RESTRICTION

Despite the exerted efforts to make this Manual more exact, some discrepancies may occur. The information in this Manual is given on «as is» terms. The author and the publisher do not bear any liability to a person or an organization for loss or damage which has arisen from the information contained in this Manual.

CONTENTS

RUS	1
UKR	8
ENG	16
1. BUYER RECOMMENDATIONS	16
2. PACKAGE CONTENTS	17
3. SAFETY PRECAUTIONS	17
4. TECHNICAL DESCRIPTION	17
5. PREPARATION AND OPERATION	20
6. TROUBLESHOOTING	23
7. TECHNICAL SPECIFICATIONS	24

1. BUYER RECOMMENDATIONS

- Unpack the device carefully. Make sure there are no accessories left in the box. Check up the device for damage; if the product was damaged during transportation, address the firm which carried out the delivery; if the product functions incorrectly, address the dealer at once.
- Check up the package contents and availability of the warranty card. Make sure the warranty card has a shop stamp, a legible signature or the seller's stamp and purchase date, and the goods number corresponds to that in the warranty card. Remember: in case of warranty card loss or discrepancy of numbers you forfeit the right for warranty repairs.
- Do not switch on the speaker system immediately after you bring it into a room from environment with negative temperature! After unpacking, the speaker system should be kept in conditions of room temperature for at least 4 hours.
- Before installing and using the speaker system, read this Manual carefully and keep it for future reference.

Technical support is on www.sven.fi

2. PACKAGE CONTENTS

- Speakers – 2 pcs
- 2RCA to mini-jack signal cable – 1 pc
- 2RCA to 2RCA signal cable – 1 pc
- Audio cable – 1 pc
- Remote control – 1 pc
- AAA batteries – 2 pcs
- Operation manual – 1 pc
- Warranty card – 1 pc

3. SAFETY PRECAUTIONS



Caution! High voltage inside! To avoid the risk of electric shock do not open or touch elements inside.

- To avoid electric shock, do not open the MSS and do not perform repairs by yourself. Service and repairs should be performed only by qualified specialists in an authorized service center. The list of authorized service centers is available on www.sven.fi
- Do not allow the circuit of wires (including the grounded ones) between the speakers, on the power amplifier or the ground, for it causes damage to the power amplifier output stage.
- Do not touch the MSS power cord plug pins for 2 seconds after unplugging it from the mains.
- Disconnect MSS from the mains system during a fuse replacement. Use fuses of the same type and rated value. Do not use hand-made fuses.
- Do not put foreign objects inside the holes of the MSS.
- Protect the MSS from high humidity, water and dust.
- Protect the MSS from heating: do not place it closer than 1 m from a heat source. Do not expose it to direct sunlight.
- Do not place any open flame sources on or close to MSS.
- Do not place the MSS in poorly ventilated areas. Leave an air gap of 10 cm or more. When operating the MSS, do not put any devices on it, do not cover it with cloth or other objects preventing it from cooling.
- Do not use any chemical agents for cleaning. Clean it with dry soft cloth only.

4. TECHNICAL DESCRIPTION

ROYAL 1R and ROYAL 2R 2.0 Multimedia Speaker Systems (MSS) are designed to play music and sound games, movies, etc. The MSS has a built-in power amplifier, two switching stereo inputs enabling to connect it to virtually any audio source (CD/DVD-player, TV, PC, etc.) without an additional power amplifier. Remote control is included.

Special features

- Two switching stereo inputs
- Electronic volume and treble control on the front panel
- Silk dome tweeters
- Bullet-shaped phase plug of the woofer improves the frequency response and expands directivity
- Remote control
- Power LED

Operation Manual

ROYAL 1R ROYAL 2R

- Full magnetic shielding
- Wooden (MDF) speaker cabinets with glossy finish

Control panels

- ① POWER: power LED
- ② IR: IR receiver display
- ③ FUNCTION: function button: Volume, Treble, Bass and Reset
- ④ VOL-: volume «-» button
- ⑤ VOL+: volume «+» button
- ⑥ AUDIO INPUT R/L: PC and AUX audio inputs
- ⑦ SPEAKER R: right speaker output
- ⑧ POWER ON/OFF: power switch
- ⑨ FUSE: fuse
- ⑩ Power cable

Remote control (Fig. 4)

- ① ST-BY: STANDBY button
- ② MUTE: MUTE button
- ③ BASS+/-: bass level control buttons
- ④ INPUT: input selection button
- ⑤ TRE+/-: treble level control buttons
- ⑥ RESET: return to default settings
- ⑦ VOL+/-: volume control buttons

Remote control battery installation

- Open the battery compartment on the back of the remote control.
- Insert the AAA batteries (included), matching the polarity.
- Close the battery compartment.

Notes:

- **Use the remote control at an angle no more than 30°, no more than 7 meters away.**
- **Direct the remote control at the IR receiver display ② on the active speaker.**
- **If the remote control doesn't work, check the batteries or replace the discharged batteries with new ones.**
- **Remove the batteries from the remote control if the system is left unused for a long period of time (more than a week).**
- **Keep the remote control in a clean, dry place.**

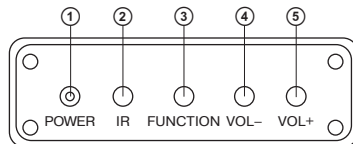

Fig. 1. Front panel

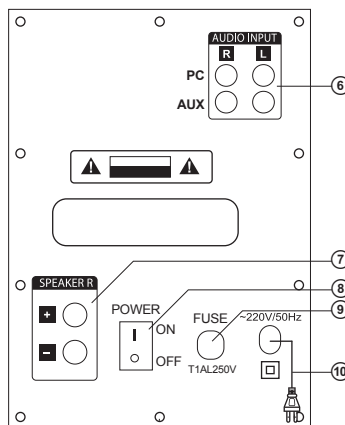

Fig. 2. Royal 1R rear panel

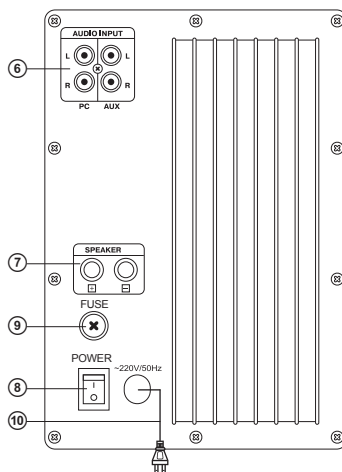

Fig. 3. Royal 2R rear panel

5. PREPARATION AND OPERATION

Speaker placement

- Place the speakers symmetrically to the listener at least one meter away.
- Since the speaker system has bass reflex port on the rear panel, place it at the distance of 20-30 cm from a wall or any other obstacle.
- Place MSS far away from monitors and TV sets, as insignificant image distortion in these supersensitive devices is possible.

Installation and operation

ROYAL 1R and ROYAL 2R Multimedia Speaker Systems can be connected to virtually any audio source: DVD/CD, PC, laptop, etc. (see connection diagrams, Fig. 5a and Fig. 5b).

- Before making any connections, make sure that the MSS is switched off. Connect the speakers to each other using the audio cable (included). To do this, unscrew the binding posts on the passive speaker, insert the positive (red) cable end into the hole of the positive binding post, and the negative (white) cable end into the hole of the negative binding post, as shown in Fig. 5a and Fig. 5b, and then connect the cable to SPEAKER R ⑦ on the active speaker in the same way. Screw up the binding posts tight.

Notes:

- **Always match the polarity.**
- **Do not short the speaker cable ends together.**
- **After connecting, all the binding posts must be tightened well.**
- To connect the MSS to a TV or DVD/CD player, plug the RCA jacks of the 2RCA to 2RCA stereo signal cable (included) to AUX AUDIO INPUT R/L ⑥ of the active speaker, and connect the other RCA jacks of the signal cable to the output of the TV, DVD/CD players, as shown in Fig. 5a and Fig. 5b.
- To connect the MSS to a PC, MP3/CD player, plug the RCA jacks of the 2RCA to mini-jack Ø 3,5 mm (included) stereo signal cable into the PC AUDIO INPUT of the active speaker ④, and connect the mini-jack of the signal cable to the output of the computer sound card or to the audio output (Ø 3.5 mm jack) of another sound source, as shown in Fig. 5a and Fig. 5b.

Note. Sound quality is directly affected by correctness and reliability of the connection of cables. The left RCA jacks should be inserted into the left ports of the amplifier (usually white), and the right RCA jacks should be inserted into the right ports of the amplifier (usually red). It is recommended that cables included into the package contents of the MSS be used.

- Adjust the volume to its minimum using the VOL- ④ button on the control panel or control button VOLUME- ⑦ on the remote control, then connect the MSS to the mains outlet via the built-in power cable ⑩.

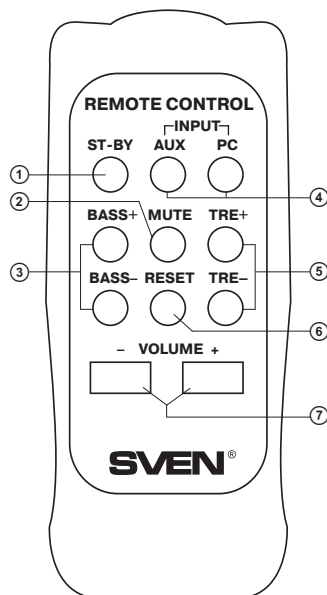

Fig. 4. Remote control

Operation Manual

ROYAL 1R
ROYAL 2R

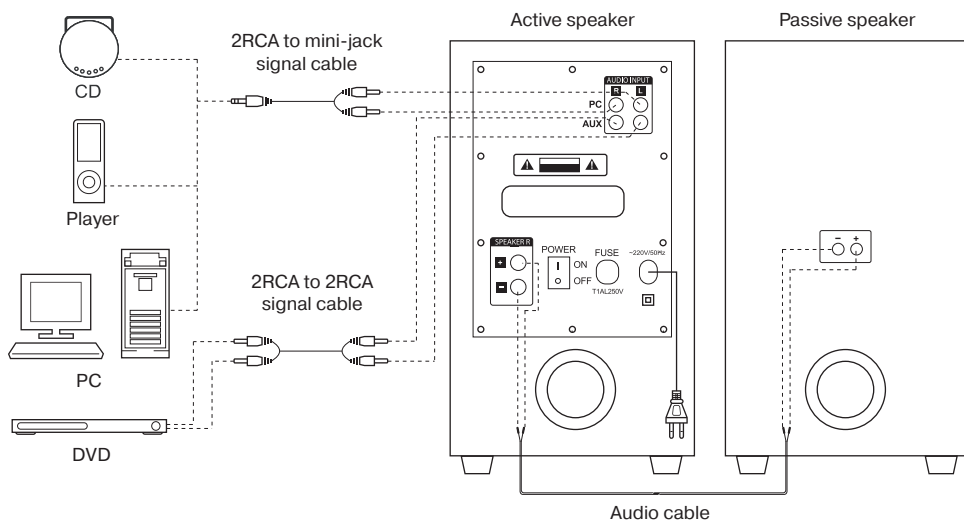

Fig. 5a. Royal 1R connection diagram

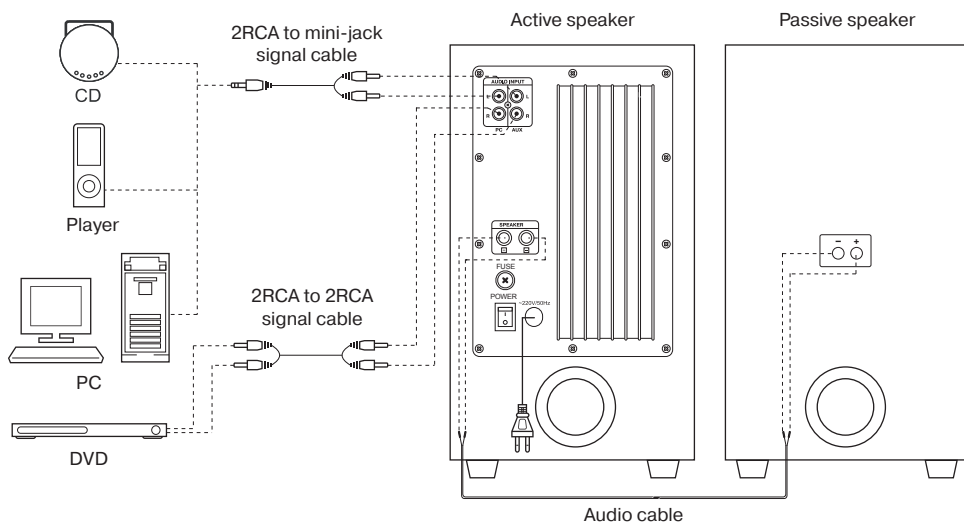

Fig. 5b. Royal 2R connection diagram

- Switch on the MSS by shifting the POWER switch ⑧ into the ON position, and the power LED ① on the front panel will illuminate. Then, using the INPUT AUX/PC ④ buttons on the remote control, choose the system input.
- Adjust the volume level with buttons VOL+/- ⑦ on the remote control. It is also possible to set the desired sound level with buttons VOL- (level decrease) ④ and VOL + (level increase) ⑤ after pressing the function button ③ once, the power LED ① on the front panel will illuminate green.
- Adjust the bass level with buttons BASS+/- ③ on the remote control. It is also possible to set the desired bass level with buttons VOL- (level decrease) ④ and VOL + (level increase) ⑤ after pressing the function button ③ twice, the power LED ① on the front panel will illuminate orange.
- Adjust the treble level with buttons TRE+/ ⑤ on the remote control. It is also possible to set the desired treble level with buttons VOL- (level decrease) ④ and VOL + (level increase) ⑤ after pressing the function button ③ three times, the power LED ① on the front panel will illuminate red.
- Press ST-BY (①, Fig. 3) on the remote control to temporarily turn off the system. Press this button again to turn on the system.
- Press the MUTE button ② on the remote control to temporarily turn off the sound. Press this button again to turn on the sound.
- After using the MSS, mind to switch it off with the POWER ON/OFF switch (③, OFF position), and unplug the power cable ⑩ from the mains socket.

Notes:

- ***If you press the FUNCTION button ③ and hold it down for more than 3 seconds, the system will return to the default volume and timbre settings and the sound will be determined by the input signal only.***
- ***Though the MSS has two audio inputs, you can turn on only one audio source at a time: PC or AUX.***

6. TROUBLESHOOTING

Problem	Cause	Solution
The MSS does not turn on.	The MSS isn't connected to a mains outlet.	Check the connection.
	The power switch is off.	Turn on the switch.
No sound.	Volume level is set at minimum value.	Adjust volume control knob.
	Improperly connected audio source.	Connect audio sources correctly.
There is too quiet sound of speakers.	Volume level is set at minimum value.	Adjust volume control knob.
Distortion of sound.	Large amplitude of the input signal.	Turn down the source volume and MSS volume.
Sound is produced by one of the channels only.	The speakers are improperly connected to the audio source.	Check the connection of the speakers.
The remote control is not working.	The batteries are discharged.	Replace the batteries with new ones.
	There is direct sunlight.	Change location of the active speaker or remote control.
	Obstacle between the remote control and the receiver display.	Change location of the active speaker or remote control.

If none of the above mentioned solutions removes the problem, please refer to your nearest authorized service center. Never try to repair the device on your own.

7. TECHNICAL SPECIFICATIONS

Parameter, measurement unit	Royal 1R	Royal 2R
Output power (RMS), W	70 (2 × 35)	100 (2 × 50)
Frequency range, Hz	40 – 27 000	35 – 25 000
Speaker diameter, mm		
tweeter	Ø 25	Ø 25
woofer	Ø 133	Ø 165
Power supply, V / Hz	~220/50	~220/50
Dimensions (one speaker), mm	180 × 332 × 275	210 × 397 × 306
Weight, kg	12	16,9

Notes:

- **Technical specifications given in this table are supplemental information and cannot give occasion to claims.**
- **Technical specifications are subject to change without notice due to the improvement of SVEN production.**

Мультимедійна акустична система 2.0



SVEN®
YOU WANT – WE CAN

Моделі: **Royal 1R/Royal 2R**

Імпортер в Росії: ООО «СКАНДИТРЕЛ»,
111024, РФ, г. Москва, ул. Авиамоторная, д. 65, стр. 1.
Уполномоченная организация в Росии: ООО «РТ-Ф»,
105082, г. Москва, ул. Фридриха Энгельса, д. 75, стр. 5.
Условия гарантийного обслуживания смотрите
в гарантийном талоне или на сайте www.sven.fi
Гарантийний термін: 12 мес.
Срок службы: 5 лет
Произведено под контролем «Свен Скандинавия
Лимитед», 48310, Финляндия, Котка,
Котлахдентие, 15. Сделано в Китае.

Моделі: **Royal 1R/Royal 2R**

Постачальник/імпортер в Україні: ТОВ «СВЕН Центр»,
08400, Київська область, м. Переяслав-Хмельницький,
вул. Героїв Дніпра, 31, тел. (044) 233-65-89/98.
Призначення, споживчі властивості та відомості
про безпеку товару див. у Керівництві з експлуатації.
Умови гарантійного обслуговування дивіться
в гарантійному талоні або на сайті www.sven.fi
Гарантийний термін: 12 міс.
Срок службы: 5 років
Товар сертифіковано/має гігієнічний висновок. Шкід-
ливих речовин не містить. Зберігати в сухому місці.
Виготовлено під контролем «Свен Скандинавия
Лімітед», 48310, Фінляндія, Котка, Котлахдентіє, 15.
Зроблено в Китаї.
Виробник для України: «ГРІНВЕЙВ ІНДАСТРІАЛ ГРУП
ЛІМІТЕД», блок 2509, 25 поверх, 113 Аргайл-стріт,
Монгкок, Коулун, Гонконг.

Produced under the control of Oy Sven Scandinavia Ltd.
15, Kotolahdentie, KOTKA, Finland, 48310. Made in China.

© Registered Trademark of Oy SVEN
Scandinavia Ltd. Finland.

ROYAL 1R
ROYAL 2R