

**РУКОВОДСТВО
ПО ЭКСПЛУАТАЦИИ**

SUPRA

Just SUPER!

STV-LC19T860WL

STV-LC22T860FL

STV-LC24T860WL

ЦВЕТНОЙ ЖИДКОКРИСТАЛЛИЧЕСКИЙ ТЕЛЕВИЗОР



СОДЕРЖАНИЕ

Меры безопасности и меры предосторожности	3
Комплектация	7
Основные элементы управления телевизором	8
Кнопки телевизора и их функции	8
Разъемы телевизора и их назначение	8
Подготовка телевизора к работе	9
Установка телевизора	9
Выполнение присоединений	10
Пульт дистанционного управления	12
Питание пульта дистанционного управления	12
Меры безопасности при работе с элементами питания	12
Кнопки пульта дистанционного управления	13
Основные операции	15
Выбор телеканала	15
Возврат к телеканалу	15
Включение и выключение телевизора	16
Выбор источника сигнала	16
Настройки телевизора	17
Меню настроек изображения	17
Меню настроек звука	18
Меню приложений	19
Меню предпочтений	20
Меню настроек	21
Меню мультимедиа	22
Меню Фото	22
Меню Кино	23
Меню Музыка	23

Уважаемый покупатель!

Благодарим Вас за выбор продукции, выпускаемой под торговой маркой Supra.

Мы рады предложить Вам изделия, разработанные и изготовленные в соответствии с высокими требованиями к качеству, функциональности и дизайну. Мы уверены, что Вы будете довольны приобретением изделия от нашей фирмы.

Внимательно изучите данное руководство по эксплуатации. Перед началом эксплуатации телевизора все положения данного руководства должны быть прочитаны и поняты. Позаботьтесь о сохранности настоящего Руководства, используйте его в качестве справочного материала при дальнейшем использовании прибора.

ВНИМАНИЕ:

Телевизор находится под высоким напряжением! Во избежание поражения электрическим током не пытайтесь разобрать телевизор или устранить неисправность самостоятельно. Обращайтесь за помощью в сертифицированные специализированные сервисные центры.



Этот значок указывает на то, что телевизор находится под высоким напряжением и возможно поражение электрическим током.



Этот значок указывает на важные инструкции по использованию устройства, отраженные в руководстве по эксплуатации.

МЕРЫ БЕЗОПАСНОСТИ И МЕРЫ ПРЕДОСТОРОЖНОСТИ

Электричество может выполнять множество полезных функций, но оно также может причинять вред и повреждать имущество при неправильном использовании. При разработке и производстве данного телевизора безопасность эксплуатации была приоритетом, однако неправильная эксплуатация может привести к поражению электрическим током и возгоранию. Для вашей безопасности и продления срока службы изделия, пожалуйста, внимательно прочитайте данное руководство перед использованием, а также установкой, эксплуатацией и чисткой телевизора.

Внимательно изучите данное руководство по эксплуатации. Перед началом эксплуатации телевизора все положения данного руководства должны быть прочитаны и поняты.

Данное руководство нужно сохранить, чтобы обращаться к нему в дальнейшем.

Обращайте особое внимание на предупреждения, размещенные на корпусе телевизора и в данном руководстве.

Следуйте всем указаниям, приведенным в данном руководстве.

Применяйте только рекомендованные производителем приспособления и аксессуары.

Использование несоответствующих приспособлений и аксессуаров может стать причиной неисправности или несчастного случая.

При подключении телевизора для соблюдения мер безопасности не используйте розетки устаревшего типа (без заземления). Подсоединение производится с использованием полярной вилки или вилки с заземляющими контактами к заземленным розеткам.



Телевизор должен быть подсоединен к источнику переменного тока 220-240 В, 50/60 Гц. Ни в коем случае не подсоединяйте телевизор к источнику постоянного тока или любому другому источнику питания, характеристики которого отличаются от указанных.



Если вы не планируете использовать телевизор длительный период, то выньте

кабель питания из розетки и отсоедините штекер антенны от телевизора.

Не допускайте перегибание и зажим кабеля питания, особенно в местах выхода кабеля из телевизора и соединения кабеля с вилкой.



Вилка питания телевизора используется как размыкающее устройство, поэтому розетка, к которой подключен кабель питания, долж-

на быть легкодоступна. При отключении кабеля питания беритесь за вилку, не тяните за сам кабель.

Избегайте превышения нагрузки на розетку электропитания и удлинители. Перегрузка может послужить причиной возгорания или поражения электрическим током.



Если из телевизора пошел дым, внутри слышны странные звуки или чувствуется странный запах, немедленно отключите

телевизор от электросети и обратитесь в сервисный центр за ремонтом.



По вопросам технического обслуживания и ремонта обращайтесь только в сертифицированные специализированные сервисные центры. Обслуживание требуется тогда,

когда телевизор поврежден каким-либо образом (поврежден кабель питания или вилка, на телевизор пролита жидкость или внутрь попал посторонний предмет), если телевизор попал под дождь или находился во влажных условиях, работает не так, как указано в данном руководстве, в его работе произошли существенные изменения, телевизор падал или имеются повреждения на его корпусе.

МЕРЫ БЕЗОПАСНОСТИ И МЕРЫ ПРЕДОСТОРОЖНОСТИ

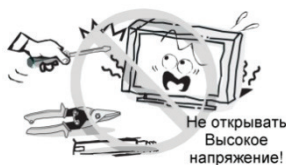

Открытие задней крышки или попытка выполнить ремонт самостоятельно лишают

права на гарантийный ремонт и могут привести к серьезным травмам или вызвать поражение электрическим током, а также стать причиной возникновения пожара.

Следите, чтобы дети не залезали на телевизор или на подставку или не толкали его.

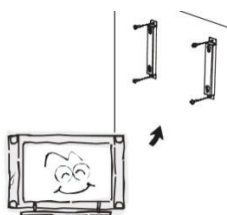

При монтаже телевизора на стене убедитесь в том, что строго соблюдаются инструкции изготовителя. Используйте только те крепежные приспособления, кото-

рые рекомендованы изготовителем.

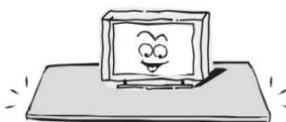

Не размещайте телевизор на неустойчивой тумбе, подставке, треноге или

на шатком столе. Размещение телевизора на неустойчивых подставках может привести к падению телевизора, что может и вызвать травму или повреждение.

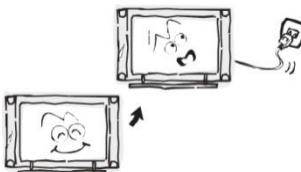

После перемещения телевизора из холодного места в теплое, требу-

ется оставить его на некоторое время выключенным, чтобы водяной конденсат мог испариться.

Используйте только ку, подставку, кронштейн или стол, которые рекомендованы изготовителем или продаются вместе с телевизором. Когда используется тележка, будьте аккуратны при перемещении

тележки совместно с телевизором, чтобы избежать травм вследствие его опрокидывания. Неожиданные остановки, чрезмерные усилия и неровности поверхности пола могут привести к падению телевизора с тележки.

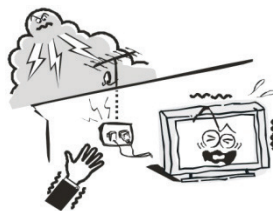

Для дополнительной защиты данного телевизора при грозовой погоде или когда не планируется его использование в течение длительного

времени, отключите телевизор от розетки питания и отсоедините антенную кабель. Это предотвратит повреждение телевизора от молнии или из-за перепадов напряжения.

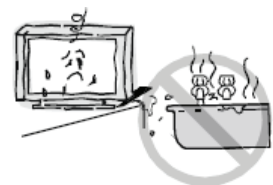

Не используйте телевизор вблизи воды, например, рядом с раковиной, мойкой или стиральной машиной, во влажном подвале, вблизи бассейна и т. д. После транспортировки в условиях низкой температуры перед включением телевизора дайте выдержку около часа при комнатной температуре, не включайте телевизор сразу, так как это приведет к образованию конденсата, что может вызвать пожар, поражение электрическим током или другие последствия.

После транспортировки в условиях низкой температуры перед включением телевизора дайте выдержку около часа при комнатной температуре, не включайте телевизор сразу, так как это приведет к образованию конденсата, что может вызвать пожар, поражение электрическим током или другие последствия.



Не размещайте на телевизоре тяжелые посторонние предметы и сосуды с жидкостями. Не устанавливайте на телевизор источники открытого огня, например, горящие свечи, так как это может привести к выходу телевизора из строя или к его возгоранию.



МЕРЫ БЕЗОПАСНОСТИ И МЕРЫ ПРЕДОСТОРОЖНОСТИ



Перед чисткой телевизора выньте кабель питания из розетки.



Нельзя чистить телевизор жидкими или аэрозольными чистящими средствами. Для очистки используйте чистую сухую мягкую

ткань без ворса. При сильных загрязнениях допустимо применить слегка влажную ткань.



Регулярно протирайте вилку питания сухой тканью. Влага или пыль на контактных штырях могут привести к возгоранию или поражению электрическим током.

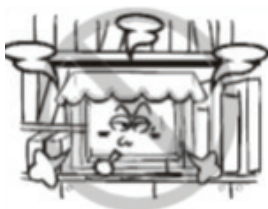

Устанавливайте телевизор в соответствии с инструкциями изготовителя. Для обеспечения вентиляции оставляйте вокруг теле-

визора свободное пространство не менее 10 см. Не закрывайте вентиляционные и другие отверстия, так как недостаточная вентиляция может вызвать перегрев и сокращение срока службы телевизора. Не размещайте телевизор на кровати, диване, ковре или другой аналогичной мягкой поверхности, так как при этом могут быть заблокированы вентиляционные отверстия. Данный телевизор не предусматривает установку внутри закрытого пространства, поэтому не размещайте телевизор в закрытом месте, таком, как шкаф для книг или стеллаж, если не обеспечена нормальная вентиляция.



Не устанавливайте телевизор вблизи источников тепла, таких как батареи центрального отопления, тепловые радиаторы, обогреватели, печи или другие устройства (включая усилители), генерирующие тепло.



Никогда не вставляйте посторонние предметы в вентиляционные отверстия и открытые части телевизора. При эксплуатации телевизора используется высокое напряжение. Попадание посторонних предметов внутрь телевизора может послужить причиной поражения электрическим током и привести к повреждению деталей телевизора. Детям младше 3 лет не следует пользоваться телевизором.



При использовании наушников не устанавливайте слишком высокую громкость, чрезмерное звуковое давление может привести к потере слуха.

Использование видео игр или других внешних источников сигнала, генерирующих неподвижное изображение в течение 2 часов и более, может оставить неустранимые последствия в виде следов этого изображения на экране телевизора. Аналогичные последствия может вызвать длительный просмотр фильмов или передач в формате 4:3, т.к. в результате различной степени излучения

МЕРЫ БЕЗОПАСНОСТИ И МЕРЫ ПРЕДОСТОРОЖНОСТИ

по центру и по краям экрана, могут остаться полосы. В целях сохранения экрана рекомендуется устанавливать невысокую яркость и контрастность изображения во время видео игр или просмотра неподвижных изображений. Повреждение экрана в результате продолжительного отображения неподвижного изображения не подлежит гарантийному обслуживанию.

Основы жидкокристаллической панели, используемой в телевизоре, сделана из стекла. Поэтому она может разбиться при падении телевизора или ударе его другим предметом. Если ЖК-панель разбилась, перед тем, как дотрагиваться до нее, обязательно отсоедините вилку питания от розетки. Будьте аккуратны, не пораньтесь осколками стекла, если ЖК-панель разбилась.

Жидкокристаллическая панель – это высокотехнологическое изделие, дающее изображение высокого качества. Иногда на экране телевизора могут появиться несколько неактивных пикселей в форме фиксированных точек синего, зеленого, красного или черного цвета. Имейте в виду, что это не оказывает влияния на работоспособность телевизора.

Допустимая температура при эксплуатации телевизора: от 0° до +40° С.

Допустимая температура при транспортировке телевизора: от -20° до +50° С.

ПРИМЕЧАНИЕ:

Рисунки и иллюстрации в этом руководстве пользователя размещены только в ознакомительных целях и могут отличаться от фактического вида устройства.

Дизайн продукта и технические характеристики могут быть изменены производителем без уведомления.

Откройте коробку и убедитесь в полной комплектации телевизора:

- Телевизор – 1
- Адаптер питания (если предусмотрено конструкцией) – 1
- Пульт дистанционного управления – 1
- Руководство пользователя – 1
- Гарантийный талон – 1

ПРИМЕЧАНИЕ:

Для безопасной и удобной транспортировки телевизора сохраните оригинальную упаковку.

ОСНОВНЫЕ ЭЛЕМЕНТЫ УПРАВЛЕНИЯ ТЕЛЕВИЗОРОМ

Кнопки передней панели телевизора и их функции

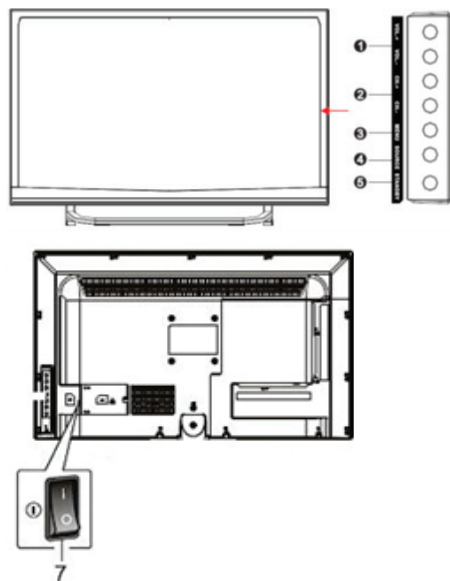

1. **VOL+/VOL-** – Кнопки регулировки громкости, при работе с экранным меню кнопки перехода вправо/влево
2. **CH-/CH+** – Кнопки переключения телеканалов, при работе с экранным меню кнопки перехода вверх/вниз
3. **MENU** – Кнопка вызова экранного меню Индикатор питания и приемник инфракрасных сигналов пульта ДУ
4. **SOURCE** – Кнопка выбора источника сигнала
5. **STANDBY** – Кнопка включения телевизора / перехода в ждущий режим
7. **I/O** – Переключатель питания (I – включен, O – выключен)

Разъемы телевизора и их назначение

В зависимости от модели телевизора на его корпусе могут присутствовать различные разъемы, предназначенные для расширения возможностей его применения при помощи присоединения к нему различных устройств.

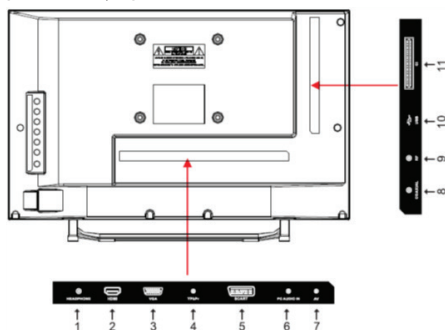

1. **HEADPHONE** – разъем для подключения наушников. Динамики телевизора будут отключены, когда подключен штекер наушников
2. **HDMI** – Разъем HDMI для подключения аудио / видеоборудования
3. **VGA** – Разъем для подключения ПК (видео)
4. **YPbPr** – Разъем компонентного видеовхода.
5. **SCART** – универсальный разъем для присоединения различного оборудования
6. **PC AUDIO IN** – Разъем для подключения ПК (аудио)
7. **AV IN** – Разъем для подключения DVD- проигрывателя, медиа плеера, тюнера и т.п.
8. **COAXIAL** – Разъем для подключения цифрового аудио усилителя/ресивера
9. **RF** – Гнездо для подключения телевизионной антенны
10. **USB** – разъемы для подключения USB устройств
11. **CI** – слот для присоединения карты доступа
10. **PC AUDIO** – Аудиовход для подключения аудиосигнала при подключении телевизора к ПК
11. **USB** – Разъем для подключения устройств USB
12. **ON/OFF** – Переключатель питания

ПОДГОТОВКА ТЕЛЕВИЗОРА К РАБОТЕ

ПРИМЕЧАНИЯ:

При подключении наушников звук автоматически перестает подаваться на динамики телевизора.

Внешнее оборудование и соединительные кабели необходимо приобрести дополнительно.

Если вы не можете подключить устройство USB напрямую к телевизору, используйте удлинительный кабель.

При подключении накопительных устройств USB убедитесь, что их ток потребления не превышает 500 мА.

Перед установкой, подключением и использованием телевизора тщательно изучите содержание раздела МЕРЫ БЕЗОПАСНОСТИ И ПРЕДОСТОРОЖНОСТИ.

ПРИМЕЧАНИЕ:

Место для установки телевизора выберите таким образом, чтобы избежать попадания прямых солнечных лучей на экран, так как посторонний свет ухудшает восприятие изображения и вызывает необходимость установки большей контрастности и яркости свечения экрана.

Установка телевизора

Достаньте телевизор из упаковочной коробки и поставьте его на надежную плоскую поверхность.

Вам потребуется закрепить основание телевизора (если оно не закреплено), если вы хотите поставить его, или снять основание и закрепить телевизор на стену.

Возможно настенное крепление телевизора при помощи кронштейнов, изготовленных по стандарту VESA.

При необходимости монтажа телевизора на стену потребуются дополнительно приобрести монтажный кронштейн.

Меры предосторожности при монтаже на стену

- Убедитесь, что стена, на которую вы хотите закрепить телевизор, может выдержать вес телевизора и крепления
- Соблюдайте все требования инструкции по установке, поставляемой вместе с монтажным кронштейном.
- Телевизор следует устанавливать только на вертикальную стену.
- Используйте такие винты, которые подходят для этой стены.
- Размещайте кабели так, чтобы они не мешали пользованию телевизором.

Убедитесь, что вокруг телевизора имеется достаточное пространство для вентиляции (не менее 10 см с каждой стороны).

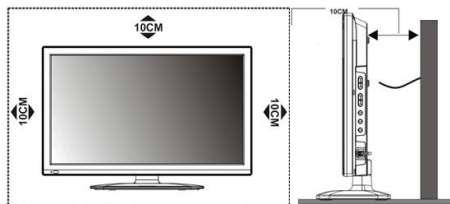

Монтаж подставки телевизора

Если подставка уже установлена, пропустите инструкции по монтажу подставки.

Найдите подходящую устойчивую поверхность и покройте ее мягкой тканью.

1. Положите телевизор на подготовленную поверхность ЖК-экраном вниз.

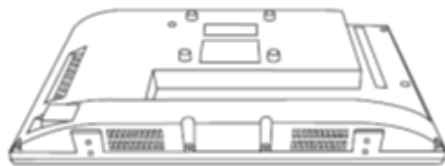

ПОДГОТОВКА ТЕЛЕВИЗОРА К РАБОТЕ

2. Приложите подставку к основанию телевизора

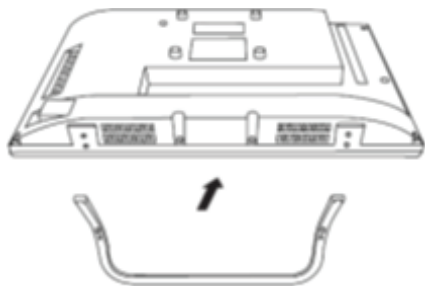

3. Прикрутите подставку к основанию телевизора при помощи 4-х винтов с крестовой головкой из комплекта.

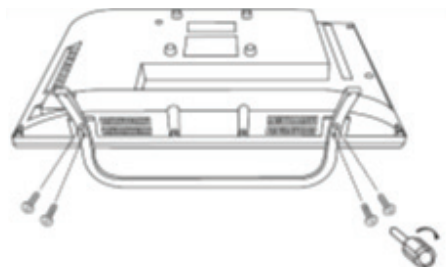

Убедитесь, что все винты надежно вкручены. В противном случае телевизор будет неустойчивым и даже может упасть.

ВНИМАНИЕ:

Во время монтажа или снятия подставки, телевизор следует отключать от электросети.

Выполнение присоединений

ПРИМЕЧАНИЕ:

Перед тем, как подключить к телевизору какое-либо устройство, либо отключить устройство от телевизора, отключите питание телевизора и устройства, выполните необходимые соединения, затем включите питание телевизора и подключенного устройства. Когда вы отключаете или подключаете кабель питания или сигнальный кабель, то держите его за вилку (изолированную часть) и не тяните за кабель.

1. Подключение антенны и питания

1. Штекер антенного кабеля соединяется антенным гнездом телевизора. ☺

В случае применения комнатной или индивидуальной наружной антенны следуйте следующим рекомендациям:

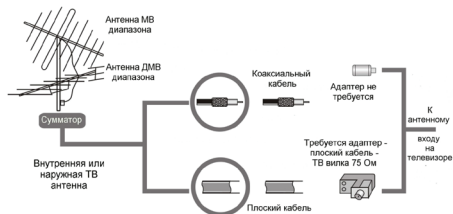

2. Подключите сетевую вилку кабеля питания к сетевой розетке 220-240В переменного напряжения 50/60 Гц.

ПРИМЕЧАНИЯ:

1. Телевизор должен быть подключен к сети переменного тока с напряжением 220-240В и частотой 50/60 Гц. Ни в коем случае не подсоединяйте телевизор к источнику питания с другими характеристиками.

2. При подключении питания удерживайте кабель за изолированную часть, не касайтесь металлических частей кабеля.

2. Подключение аудио/видео оборудования

Вы можете подключить различное аудио/видео оборудование к аудио/видео входам телевизора,

ПОДГОТОВКА ТЕЛЕВИЗОРА К РАБОТЕ

расположенным на задней стенке. Данная модель телевизора обладает широкими коммутационными возможностями, т.е. возможно присоединение большого числа различных устройств для совместной работы.

После подключения оборудования к какому-либо из входов телевизор будет воспроизводить программу, поступающую с этого оборудования, только после выбора соответствующего пункта в меню Выбор источника (см. ниже).

Следует учесть, что для подключения одного вида оборудования, например DVD плеера или видеокамеры можно использовать несколько способов. При выборе подходящего способа подключения следует ориентироваться на возможности подключаемого оборудования.

Например, если подключаемый DVD плеер имеет Выходы:

1. Audio/Video, 2. Компонентный (YPbPr), 3. HDMI, то присоединить его к телевизору можно тремя способами, т.е., к одному из трёх входов: 1. Audio/Video входу VIDEO-AUDIO in, 2. Компонентному входу Y Pb Pr, 3. Входу HDMI – смотри изображение задней панели телевизора.

Выбор наиболее подходящего способа присоединения зависит от списка присоединяемого оборудования, его возможностей и требований к качеству получаемого в итоге изображения.

Следует отметить, что в настоящее время самым современным и удобным способом подключения, обеспечивающим максимальное качество изображения, является присоединение через HDMI входы, позволяющие получать изображение с высоким разрешением (HD). Именно поэтому данная модель телевизора оборудована двумя HDMI входами, подключение через которые позволяет, при наличии источника соответствующего качества, полностью реализовать высокий потенциал ЖК экрана. Следует иметь в виду, что через разъём HDMI подаётся как звук, так и изображение.

ПРИМЕЧАНИЯ:

- При подключении кабеля к HDMI разъему не прикладывайте больших усилий, чтобы предотвратить повреждение контакта.

Проверьте все соединения и убедитесь в том, что все аудио/видеокабели правильно подключены к соответствующим разъемам

При возникновении сложностей при подключении и настройке телевизора – обратитесь за консультацией к специалисту, в сервисный центр или службу поддержки SUPRA.

Подключение накопителей USB



Подсоединяйте и отсоединяйте устройство USB, убедившись, что телевизор выключен.

ПУЛЬТ ДИСТАНЦИОННОГО УПРАВЛЕНИЯ

Использование пульта дистанционного управления

При использовании пульта дистанционного управления (ПДУ) направляйте его непосредственно на приемник инфракрасных сигналов на передней панели телевизора.

Предметы, находящиеся между пультом дистанционного управления и окошком приемника, могут мешать правильной работе.

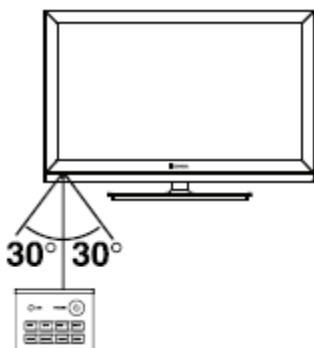

Когда вы нажимаете кнопки на ПДУ, соблюдайте интервал между нажатиями на кнопки как минимум в одну секунду.

Не подвергайте ПДУ ударам, не погружайте его в жидкости и не оставляйте в местах с высокой влажностью.

Не оставляйте ПДУ под прямыми солнечными лучами, так как чрезмерный нагрев может деформировать корпус.

ПДУ может работать некорректно, если окошко приемника сигналов на корпусе телевизора находится под прямыми солнечными лучами или сильным освещением. В этом случае измените направление освещения или положение телевизора, либо приблизьте ПДУ к окошку приемника сигналов.

Установка и замена элементов питания

Перед началом работы, а также если ПДУ не работает, то установите в него новые элементы питания.

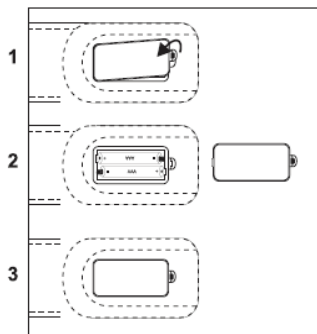

1. Откройте крышку отсека для элементов питания.
2. Установите два новых элемента питания типа AAA 1,5 В. При установке соблюдайте полярность (+) и (-).
3. Установите крышку на место до щелчка.

Меры безопасности при использовании элементов питания

Неправильное использование элементов питания может привести к утечке химикатов и/или взрыву. Выполняйте нижеследующие инструкции.

Устанавливайте элементы питания в строгом соответствии с полярностью (+) и (-).

Различные типы элементов питания имеют различные характеристики. Не используйте вместе элементы питания разных типов.

Не используйте вместе старые и новые элементы питания. Одновременное использование старых и новых элементов питания снижает срок службы нового элемента питания или ведет к утечкам химикатов из старого элемента питания.

Выньте элементы питания сразу же, как только они разрядились. Химикаты, вытекшие из элементов питания, вызывают коррозию. Если обнаружены следы утечки химикатов, удалите их тканью.

Элементы питания, которые поставляются с телевизором, могут иметь более короткий срок службы из-за условий хранения.

Выньте элементы питания из ПДУ, если он не используется в течение длительного времени.

ПУЛЬТ ДИСТАНЦИОННОГО УПРАВЛЕНИЯ

Кнопки пульта дистанционного управления и их функции

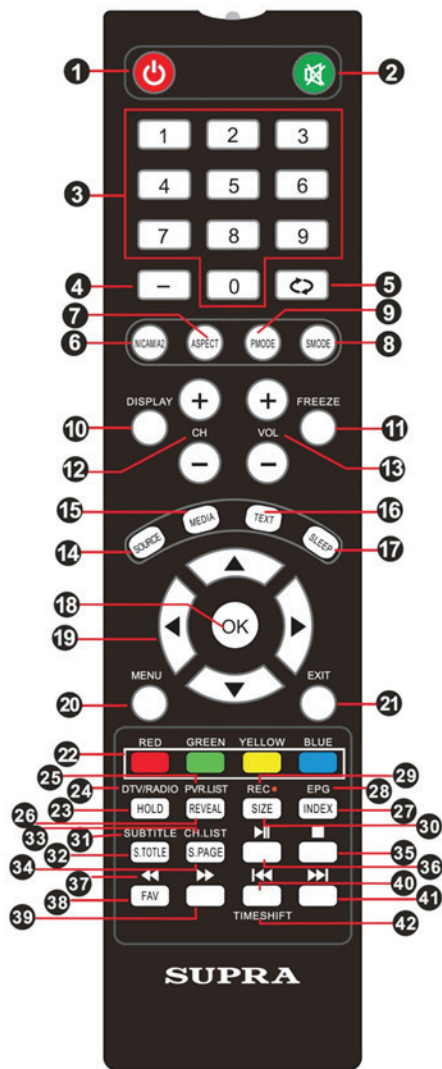

1. **POWER** – Кнопка включения телевизора / перехода в режим ожидания.
2. **MUTE** – Кнопка блокировки звука. Чтобы отключить блокировку, нажмите кнопку MUTE еще раз.
3. **0-9** – Цифровые кнопки для ввода номеров телеканалов и других цифровых значений.
4. **Пробел** – Кнопка используется при прямом вводе номера канала с 10 до 199.
5. – Кнопка переключения между текущим телеканалом и предыдущим просматриваемым.
6. **NICAM / A2** – Кнопка выбора режима звука в режиме аналогового телевидения ATV.
7. **ASPECT** – Кнопка выбора формата изображения
8. **S.Mode.** – Кнопка выбора режима звука.
9. **P.Mode.** – Кнопка выбора режима изображения.
10. **DISPLAY** – Кнопка вызова на экран текущей информации
11. **FREEZE1** – Кнопка замораживания (фиксации) текущего изображения на экране.
12. **CH+/CH-** – Кнопки переключения на следующий /предыдущий канал.
13. **VOL+/VOL-** – Кнопки повышения/понижения уровня громкости.
14. **SOURCE** – Кнопка выбора источника сигнала.
15. **MEDIA** – Кнопка перехода в режим медиаплеера.
16. **TEXT** – Кнопка перехода к меню телетекста
17. **SLEEP** – Кнопка включения и установки времени таймера выключения
18. **OK** – Кнопка подтверждения при работе с различными меню
19. **▲▼◀▶** – Кнопки навигации при работе с меню
20. **MENU** – Кнопка вызова или закрытия меню настроек
21. **EXIT** – Кнопка выхода из меню
22. **ЦВЕТНЫЕ** кнопки для активации различных функций в режиме DTV
23. **HOLD** – Кнопка удержания текущей страницы телетекста

ПУЛЬТ ДИСТАНЦИОННОГО УПРАВЛЕНИЯ

24. **DTV / RADIO** – Кнопка переключения между цифровыми радио и ТВ
25. **PVR LIST** – Кнопка показа списка записей PVR
26. **REVEAL** – Кнопка отображения скрытой информации на экране (например, отгадки загадки). Чтобы скрыть эту информацию, нажмите кнопку REVEAL еще раз.
27. **INDEX** – Кнопка перехода к основной странице телетекста в режиме телетекста
28. **EPG** – Кнопка перехода к электронной программе передач в режиме DTV
29. **Record (REC)** – Кнопка перехода к режиму записи в режиме цифрового ТВ
30. **SIZE** – Кнопка изменения режима отображения телетекста. Увеличение верхней или нижней частей окна телетекста, или отображение телетекста полностью.
31. **SUBTITLE** – Кнопка активации/переключения субтитров телеканала Кнопка вызова списка телеканалов.
32. **S.TITLE** Кнопка включения субтитров в режиме телетекста.
33. **CH.LIST** – Кнопка выбора канала из списка
34. **S.PAGE** – Кнопка перехода к подстраницам телетекста
38. **FAV** – Кнопка вызова списка избранных телеканалов.
42. **TIMESHIFT** – Кнопка включения функции «сдвига по времени»

Кнопки управления медиаплеером телевизора

35. **H** – Кнопка остановки воспроизведения и возврата к меню более высокого уровня
36. **B** – Кнопка начала воспроизведения/паузы
37. **T** – Кнопка быстрой перемотки назад
39. **S** – Кнопка быстрой перемотки вперед
40. **P** – Кнопка перехода к предыдущему файлу
41. **O** – Кнопка перехода к следующему файлу

ВЫБОР ТЕЛЕКАНАЛА (Channel Selection)

Просмотр ТВ-программ (Watching television programs)

Подсоедините шнур питания прибора к электросети, нажмите кнопку включения / выключения , чтобы включить телевизор, потом нажмите кнопку SOURCE, чтобы выбрать режим ТВ-канала для просмотра ТВ-программ.

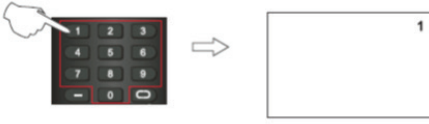

1. Нажмите номер программы, чтобы перейти к программе с номером от 0 до 9.

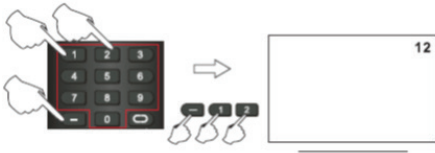

2. Если вы хотите выбрать программу с номером от 10 до 199, нажмите сначала кнопку "-", и введите номер телеканала, например, выберите канал 12.

Просмотр телеканалов (Scrolling through channels)

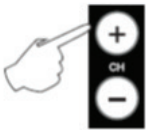

Нажмите кнопки "CH+/CH-" на телевизоре или на пульте дистанционного управления, чтобы просмотреть один за другим телеканалы.

ВОЗВРАТ К ТЕЛЕКАНАЛУ (CHANNEL RETURN)

Возврат к предыдущему каналу (Channel return)

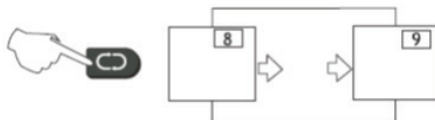

Нажмите кнопку , чтобы вернуться к предыдущей программе.

Регулирование громкости (Volume control)



Нажмите кнопки "VOL+/VOL-" на телевизоре или на пульте дистанционного управления, чтобы отрегулировать уровень громкости.

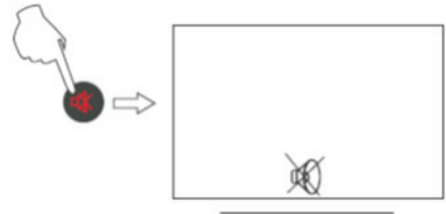

Нажмите кнопку **MUTE**, чтобы выключить звук.

Нажмите эту кнопку еще раз или нажмите кнопку регулирования громкости на телевизоре или на пульте дистанционного управления, чтобы отключить блокировку звука.

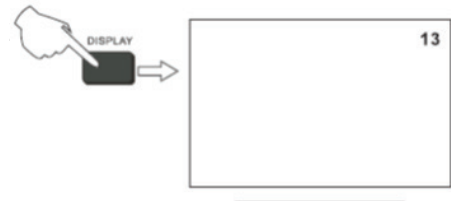

Нажмите кнопку **DISPLAY** на пульте дистанционного управления, чтобы увидеть номер текущей программы (current program number), текущий режим (current input mode) и другую информацию.

ОСНОВНЫЕ ОПЕРАЦИИ

ВКЛЮЧЕНИЕ И ВЫКЛЮЧЕНИЕ ТЕЛЕВИЗОРА

1. Подсоедините телевизор к электросети с помощью шнура питания.

Когда индикатор питания красного цвета, телевизор находится в режиме ожидания. Теперь нажмите кнопку включения / выключения  на телевизоре или на пульте дистанционного управления, чтобы включить телевизор. Цвет индикатора питания должен стать зеленым.

2. Нажмите кнопку **POWER** на телевизоре или на пульте дистанционного управления, чтобы перевести телевизор в режим ожидания. Цвет индикатора питания должен стать красным.

3. Если телевизор не используется и находится длительное время в режиме ожидания, отсоедините шнур питания от электросети.

ПРИМЕЧАНИЕ:

Телевизор выключается автоматически через 10 минут, если нет входного сигнала.

ВЫБОР ИСТОЧНИКА СИГНАЛА (Select Viewing Source)

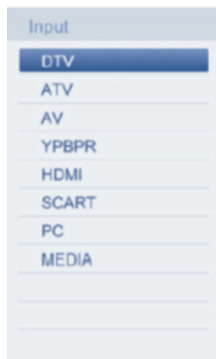

Нажмите кнопку **SOURCE**, чтобы увидеть список источников сигнала.

Нажмите кнопки **▲▼**, чтобы высветить источник сигнала, и нажмите кнопку **OK**, чтобы подтвердить.

Нажмите кнопку **EXIT**, чтобы скрыть экранное меню, или оно исчезнет через несколько секунд.

МЕНЮ НАСТРОЕК ИЗОБРАЖЕНИЯ



1. Нажмите кнопку **MENU**, чтобы увидеть главное меню на экране.
2. Нажмите кнопки **◀▶**, чтобы выбрать опцию «Изображение».
3. Нажмите кнопку **▼**, чтобы войти в подменю настроек изображения.
4. Нажмите кнопки **▲▼**, чтобы выбрать опции.

Режим изображения

У телевизора есть 4 режима изображения: Динамический (Dynamic), Стандартный (Standard), Умеренный (Mild) и Персональный (User). Эти режимы настроены по умолчанию.

Динамический (Dynamic): Выберите изображение для высокого разрешения в ярком помещении.

Стандартный (Standard): Выберите изображение для оптимального показа в нормальном помещении.

Умеренный (Mild): Выберите изображение для комфортного показа в темном помещении.

Персональный (User): Просмотрите ваши настройки изображения (см. Персональные настройки для ИЗОБРАЖЕНИЯ).

В соответствии с вашими предпочтениями для улучшения качества изображения вы можете настроить следующие параметры: Контрастность (Contrast), Яркость (Brightness), Резкость (Sharpness), Оттенок (Tint), Цвет (Colour).

1. Нажмите кнопки **▲▼**, чтобы выбрать опцию «Режим изображения».
2. Нажмите кнопки **◀▶**, чтобы выбрать режим одного изображения.

Персональные настройки

Контрастность (Contrast): отрегулируйте освещённость и тёмный фон (darkness) между объектами и задним планом.

Яркость (Brightness): отрегулируйте яркость изображения.

Цвет (Colour): отрегулируйте цвета, сделав их светлее или темнее.

Оттенок (Tint): отрегулируйте цвет объектов и придайте им естественный вид, сделав их более зелеными или более красными. Вы можете отрегулировать оттенок (Tint) в режиме сигнала NTSC.

Резкость (Sharpness): отрегулируйте контуры объектов, чтобы сделать их более резкими или более тусклыми (more dull).

1. Нажмите кнопки **▲▼**, чтобы выбрать отдельный параметр.
2. Нажмите кнопки **◀▶**, чтобы увеличить или уменьшить значение отдельного параметра.

ПРИМЕЧАНИЕ:

Настроенные значения выбранных параметров сохраняются.

Усилитель контрастности (Contrast Booster)

Нажмите кнопки **▲▼**, чтобы выбрать усилитель контрастности (Contrast Booster).

Нажмите кнопки **◀▶**, чтобы активизировать или отключить опцию.

Регулирование цветовой температуры (Adjusting the Colour Temp)

Нажмите кнопку **OK**, чтобы войти в меню цветовой температуры (Color Temp).

Нажмите кнопки **◀▶**, чтобы выбрать подходящий режим: Холодный (Cool), Нейтральный (Normal) и Warm (Теплый).

Нажмите кнопку **MENU**, чтобы вернуться к предыдущему меню.

Регулирование динамического уменьшения шума (Dynamic Noise Reduction) (DNR)

Нажмите кнопки **◀▶**, чтобы подтвердить выбор, и нажмите кнопки **▲▼**, чтобы выбрать режим: Отключено (Off), Низкое (Low), Среднее (Middle) и Высокое (High).

НАСТРОЙКА ТЕЛЕВИЗОРА

Возврат к настройкам по умолчанию (Reset)

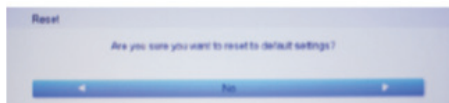

Выберите опцию «Возврат к настройкам по умолчанию», нажмите кнопку ОК или ►, чтобы отобразить окно подтверждения, и выберите в этом окне Да (Yes) или Нет (No).

ПРИМЕЧАНИЕ:

Осторожно активируйте эту опцию, так как все настройки и каналы вернутся к настройкам по умолчанию.

МЕНЮ НАСТРОЕК ЗВУКА



1. Нажмите кнопку **MENU**, чтобы отобразить главное меню на экране.
2. Нажмите кнопки ◀▶, чтобы выбрать опцию «Звук».
3. Нажмите кнопку ▼, чтобы войти в подменю настроек звука.
4. Нажмите кнопки ▲▼, чтобы выбрать параметры.
5. Нажмите кнопку **SOUND** на пульте дистанционного управления, чтобы выбрать одну из настроек звука.

Режим звука

Во время просмотра передач вы можете отрегулировать настройки звука.

У телевизора есть 4 режима: Стандартный (Standard), Музыка (Music), Кино (Movie) и Персональный (User), которые настроены по умолчанию.

Стандартный (Standard): настройка нормального режима звука.

Музыка (Music): основное внимание уделяется музыке, а не голосам.

Кино (Movie): настройка живого и насыщенного звука фильмов.

Персональный (User): настройка параметров по предпочтениям.

1. Нажмите кнопки ▲▼, чтобы выбрать опцию «Режим звука» (Sound Mode).
2. Нажмите кнопки ◀▶, чтобы выбрать один из режимов звука.

Персональные настройки (User settings)

Вы можете их использовать для регулирования качества звука.

Тембр НЧ (Bass): нажмите кнопки ◀▶, чтобы отрегулировать баланс телевизора.

Тембр ВЧ (Treble): нажмите кнопки ◀▶, чтобы отрегулировать верхние звуковые частоты.

1. Нажмите кнопки ▲▼, чтобы выбрать параметр звука.
2. Нажмите кнопки ◀▶, чтобы уменьшить или увеличить значение параметра звука.

Баланс (Balance)

Если громкость звука левой и правой колонок не одинакова, вы можете отрегулировать баланс в соответствии с вашими предпочтениями.

1. Нажмите кнопки ▲▼, чтобы выбрать опцию «Баланс».
2. Нажмите кнопки ◀▶, чтобы уменьшить или увеличить значение параметра звука.

Объемный звук (Surround Sound)

1. Нажмите кнопки ▲▼, чтобы выбрать опцию «Объемный звук».
2. Нажмите кнопки ◀▶, чтобы выбрать активизацию опции.

Автоматическая регулировка громкости (AVL)

Каждая радиостанция принимает свои сигналы, и неудобно регулировать громкость звука каждый раз

при смене радиостанции. Используя эту функцию, вы автоматически регулируете громкость нужного канала, уменьшая громкость при высокой модуляции сигнала и увеличивая громкость при низкой модуляции сигнала.

1. Нажмите кнопки ▲▼, чтобы выбрать опцию «Автоматическая регулировка громкости».
2. Нажмите кнопки ◀▶, чтобы выбрать активизацию опции.

Вывод цифрового звука (Digital Audio Output)

Нажмите кнопки ◀▶, чтобы выбрать подходящий режим: импульсно-кодовая модуляция (PCM), Автоматический (Auto), Отключено (Off).

Возврат к настройкам по умолчанию (Reset)

Восстановите настройки по умолчанию.



1. Нажмите кнопку **MENU**, чтобы отобразить главное меню на экране.
2. Нажмите кнопки ◀▶, чтобы выбрать опцию «ПРИЛОЖЕНИЯ».
3. Нажмите кнопку ▼, чтобы войти в подменю «ПРИЛОЖЕНИЯ».
4. Нажмите кнопки ▲▼, чтобы выбрать параметры.

Телеканалы



Чтобы отобразить это меню, нажмите кнопки ▲▼, чтобы выбрать телеканалы, а потом кнопку **ENTER**, чтобы воспроизвести выбранный канал.

Описание кнопок

Кнопка **СН**: нажмите кнопки **СН+** или **СН-**, чтобы перейти к странице.

Кнопка **КРАСНАЯ (RED)**: нажмите эту кнопку, чтобы изменить номер телеканала.

Кнопка **ЗЕЛЕНАЯ (GREEN)**: нажмите эту кнопку, чтобы переместить телеканал вниз или удалить выбранный канал.

Кнопка **ЖЕЛТАЯ (YELLOW)**: нажмите эту кнопку, чтобы восстановить канал по умолчанию.

Кнопка **0-9**: нажмите эти кнопки, чтобы перейти к соответствующим каналам, вводя номера различных каналов.

Параметры телеканалов (Channel Options)

Нажмите кнопки ▲▼, чтобы выбрать параметры телеканалов, а потом нажмите кнопку **ENTER**, чтобы перейти к меню списка телеканалов. Появится следующее меню:



НАСТРОЙКА ТЕЛЕВИЗОРА

Описание кнопок

Кнопка **СН**: нажмите кнопки **СН+** или **СН-**, чтобы перейти к странице.

Кнопка **КРАСНАЯ (RED)**: нажмите эту кнопку, чтобы настроить выбранные телеканалы.

Кнопка **ЗЕЛЕНАЯ (GREEN)**: нажмите эту кнопку, чтобы заблокировать телеканал.

Кнопка **ЖЕЛТАЯ (YELLOW)**: нажмите эту кнопку, чтобы просмотреть каналы один за другим. Если каналы уже просмотрены, нажмите эту кнопку еще раз, чтобы отменить просмотр каналов.

Страна (Country)

Нажмите кнопки **▲▼**, чтобы выбрать страну, а потом нажмите кнопки **◀▶**, чтобы выбрать тот район страны, где вы находитесь.

Тип цифрового телевидения (DTV)

Нажмите кнопки **▲▼**, чтобы выбрать тип цифрового телевидения (кабельный (Cabel) или эфирный (Terrestrial)), потом нажмите кнопки **◀▶** для выбора

Автоматическая настройка (Auto Tuning)

Нажмите кнопки **▲▼**, чтобы выбрать автоматическую настройку, а потом нажмите кнопку **ENTER**, чтобы войти в меню. Выберите опцию открытия страницы автопоиска, а потом нажмите кнопку **ENTER**, чтобы начать поиск.

ПРИМЕЧАНИЯ:

Когда включена системная блокировка (System Lock), введите PIN-код, чтобы разблокировать меню.

Только каналы с достаточно сильным сигналом будут настроены. Проверьте вашу антенну, если после автоматической настройки каналы отсутствуют.

Ручная настройка аналогового ТВ (ATV Manual Tuning)

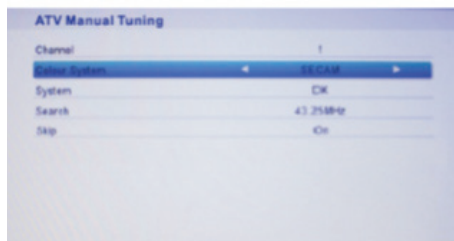

Нажмите кнопки **▲▼**, чтобы выбрать ручную настройку аналогового ТВ, потом нажмите кнопку **ENTER**, чтобы начать поиск.

Ручная настройка цифровых каналов (Digital Manual Scan)

Нажмите кнопки **▲▼**, чтобы выбрать ручную настройку цифровых каналов, потом нажмите кнопку **ENTER**, чтобы начать поиск.

Интерфейс карты условного доступа (Common Interface)

Нажмите кнопки **▲▼**, чтобы выбрать интерфейс карты условного доступа, потом нажмите кнопку **ENTER**, чтобы отобразить информацию о разъеме интерфейса карты.

МЕНЮ ПРЕДПОЧТЕНИЙ

Нажмите кнопку **ENTER**, чтобы отобразить главное меню.

Нажмите кнопки **▲▼**, чтобы выбрать опцию «Предпочтения» в главном меню, потом нажмите кнопку **ENTER** или **▶**, чтобы войти.

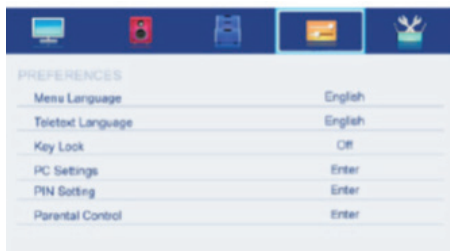

1. Нажмите кнопки **▲▼**, чтобы выбрать опцию, которую вы хотите настроить в меню Предпочтения, потом нажмите кнопку **ENTER**, чтобы войти.

2. Нажмите кнопки **◀▶**, чтобы настроить опцию, или кнопки **▲▼**, чтобы выбрать.

3. После окончания настройки опций нажмите кнопку **MENU**, чтобы сохранить настроенные опции, и вернитесь к предыдущему меню и нажмите кнопку **EXIT**, чтобы полностью выйти из меню.

Язык меню (Menu Language)

Нажмите кнопки **▲▼**, чтобы выбрать опцию «Язык меню», потом нажмите кнопку **ENTER** или **▶**, чтобы войти в подменю, затем нажмите кнопки **▲▼**, чтобы выбрать язык, и, наконец, кнопки **ENTER** или **▶**, чтобы подтвердить выбор.

Язык телетекста (Teletext Language)

Нажмите кнопки ▲▼, чтобы выбрать опцию «Язык телетекста», потом нажмите кнопку **ENTER** или ►, чтобы войти в подменю, затем нажмите кнопки ▲▼, чтобы выбрать язык, и, наконец, кнопки **ENTER** или ►, чтобы подтвердить выбор.

Блокировка кнопок (Key Lock)

Нажмите кнопки ▲▼, чтобы выбрать опцию «Блокировка кнопок», потом нажмите кнопку **ENTER**, чтобы войти, и кнопки ◀▶, чтобы активизировать опцию или отменить.

Настройки ПК (PC Settings)

Нажмите кнопки ▲▼, чтобы выбрать опцию «Настройки ПК», потом нажмите кнопку **ENTER**, чтобы войти в подменю. Затем нажмите кнопку ►, чтобы войти, и кнопку **ENTER** или ►, чтобы подтвердить выбор.

ПРИМЕЧАНИЕ:

Опция активизирована при приеме сигнала ПК.

Настройки PIN-кода (PIN Setting)

Нажмите кнопки ▲▼, чтобы выбрать опцию «Настройки PIN-кода», потом нажмите кнопку **ENTER**, чтобы войти в подменю, и вы можете установить пароль.

Родительский контроль (Parental Control)

Нажмите кнопки ▲▼, чтобы выбрать опцию «Родительский контроль», потом нажмите кнопку **ENTER** или ►, чтобы войти в подменю. Затем нажмите кнопки ▲▼, чтобы выбрать уровень от 4-17 или отключить функцию, и кнопку **ENTER** или ►, чтобы подтвердить выбор.

Смена PIN-кода (Change PIN Code)

Нажмите кнопки ▲▼, чтобы выбрать опцию «Смена PIN-кода», потом нажмите кнопку **ENTER**, чтобы войти, и появится меню Смена PIN-кода со следующими опциями:

Введите прежний пароль в поле **Прежний пароль (Old Password)** (Если прежний пароль неверный, вы не сможете изменить пароль).

Введите новый пароль в поле **Новый пароль (New Password)**.

Введите новый пароль еще раз в поле «Подтвердите новый пароль» (**Confirm New Password**). Если новый пароль и подтвержденный новый пароль совпадают, успешно обновленное меню появится через несколько

секунд. В противном случае меню покажет несоответствие паролей.

МЕНЮ НАСТРОЕК (Setup Menu)

Нажмите кнопку **MENU**, чтобы отобразить главное меню.

Нажмите кнопки ▲▼, чтобы выбрать опцию «Меню настроек» в главном меню, потом нажмите кнопку **ENTER**, чтобы войти.

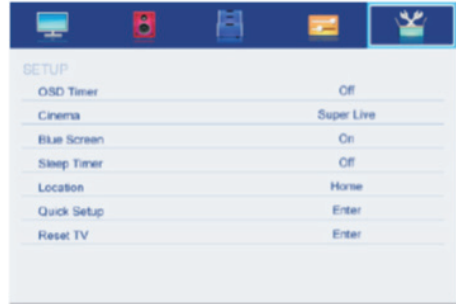

1. Нажмите кнопки ▲▼, чтобы выбрать опцию, которую вы хотите настроить в меню Настройки, потом нажмите кнопку **ENTER** или ►, чтобы войти.

2. Нажмите кнопки ◀▶, чтобы настроить, или кнопки ▲▼, чтобы выбрать.

3. После окончания настройки опций нажмите кнопку **MENU**, чтобы сохранить настроенные опции, и вернитесь к предыдущему меню и нажмите кнопку **EXIT**, чтобы полностью выйти из меню.

Таймер экранного меню (OSD Timer)

Нажмите кнопки ▲▼, чтобы выбрать опцию «Таймер экранного меню», и потом нажмите кнопки ◀▶, чтобы выбрать, и кнопку **ENTER**, чтобы подтвердить выбор.

ПРИМЕЧАНИЕ:

Доступные режимы таймера экранного меню: 10 с, 20 с, 30 с, 40 с, 50 с, 60 с, отключено (off).

Кино (Cinema)

Нажмите кнопки ▲▼, чтобы выбрать опцию «Кино», потом нажмите кнопки ◀▶, чтобы выбрать, и кнопку **ENTER**, чтобы подтвердить выбор.

НАСТРОЙКА ТЕЛЕВИЗОРА

Доступные режимы кино: автоматический (Auto), 4 х3, Широкий (Wide) и Супер - Живой (Super Live).

Голубой экран (Blue Screen)

Нажмите кнопки ▲▼, чтобы выбрать опцию «Голубой экран», потом нажмите кнопки ◀▶, чтобы активизировать опцию, и кнопку **ENTER**, чтобы подтвердить выбор.

Таймер ожидания (Sleep Timer)

Нажмите кнопки ▲▼, чтобы выбрать опцию «Таймер ожидания», потом нажмите кнопки ◀▶, чтобы выбрать время ожидания таймера, и кнопку **ENTER**, чтобы подтвердить выбор.

ПРИМЕЧАНИЕ:

Время ожидания таймера (Sleep Timer): 00:15, 00:30, 01:00, 01:30, 02:00, отключено (off).

Местоположение (Location)

Нажмите кнопки ▲▼, чтобы выбрать опцию «Местоположение», потом нажмите кнопки ◀▶, чтобы выбрать рабочий стол (Home) или запоминающее устройство (store), и нажмите кнопку **ENTER**, чтобы подтвердить выбор.

Быстрая настройка (Quick Setup)

Нажмите кнопки ▲▼, чтобы выбрать опцию «Быстрая настройка», потом нажмите кнопку **ENTER**, чтобы войти в подменю, введите пароль, если подменю заблокировано, и вы сможете быстро установить некоторые базовые настройки на телевизоре.

Восстановление настроек по умолчанию (Reset TV)

Нажмите кнопки ▲▼, чтобы выбрать опцию «Восстановление настроек по умолчанию», потом нажмите кнопку **ENTER**, чтобы войти в подменю, введите пароль, если подменю заблокировано, и вы сможете восстановить настройки по умолчанию.

МЕНЮ МУЛЬТИМЕДИА (MEDIA OPTIONS)

Имеющийся в телевизоре USB-разъем позволяет подключать к нему внешние запоминающие устройства. Вы можете просматривать фильмы, фотографии, текстовые файлы на экране телевизора, а также использовать его для прослушивания музыки.

Поддерживаемые форматы мультимедийных файлов:

Фото: JPG, JPEG, PNG, BMP.

Музыка: .MP3, AAC, M4A.

Видео: AVI, MPG, MPEG, MP4, MKV.

Текст: TXT.

Нажмите кнопки ▲▼, чтобы выбрать опцию «Мультимедиа» в Меню источников сигнала, и потом нажмите кнопку **ENTER** или ▶, чтобы войти. Вы также можете войти в меню, нажав кнопку **MEDIA** на пульте дистанционного управления.

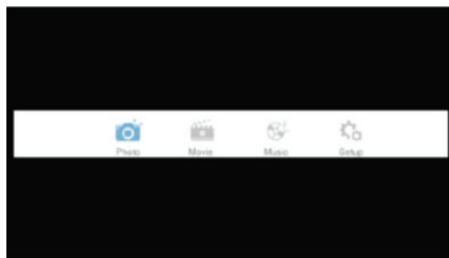

1. Нажмите кнопки ▲▼, чтобы выбрать опцию, которую вы хотите настроить в меню Мультимедиа, потом нажмите кнопку **ENTER** или ▶, чтобы войти.

2. Нажмите кнопки ◀▶, чтобы настроить, или кнопки ▲▼, чтобы выбрать.

3. После окончания настройки опций нажмите кнопку **MENU**, чтобы сохранить настроенные опции, и вернитесь к предыдущему меню и нажмите кнопку **EXIT**, чтобы полностью выйти из меню.

ПРИМЕЧАНИЯ:

*Перед работой в меню Мультимедиа (MEDIA) вставьте USB-устройство или карту памяти, потом нажмите кнопку **SOURCE**, чтобы настроить источник сигнала для использования опции Мультимедиа.*

Меню Фотографий

Нажмите кнопки ◀▶, чтобы выбрать опцию «Музыка» (Music) в главном меню, потом нажмите кнопку **ENTER**, чтобы войти в меню. Нажмите кнопку **EXIT**, чтобы вернуться к предыдущему меню.

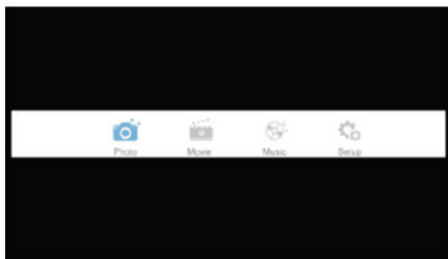

Нажмите кнопки ▲▼, чтобы выбрать фотографии, и кнопку **ENTER** или ►, чтобы их посмотреть.



Нажмите кнопку **INFO**, чтобы увидеть информацию о просматриваемых фотографиях, потом нажмите кнопку ►, чтобы просматривать фотографию или приостановить ее просмотр, вы увидите состояние просмотра (playing state) справа. Тогда нажмите кнопки ▲▼ или ◀▶, чтобы повернуть изображение (rotate the picture).

ПРИМЕЧАНИЕ:

Другие опции и описания те же, что и для меню Кино.

Меню Кино

Нажмите кнопки ◀▶, чтобы выбрать опцию «Кино» в главном меню, потом нажмите кнопку **ENTER**, чтобы войти в меню. Нажмите кнопку **EXIT**, чтобы вернуться к предыдущему меню.

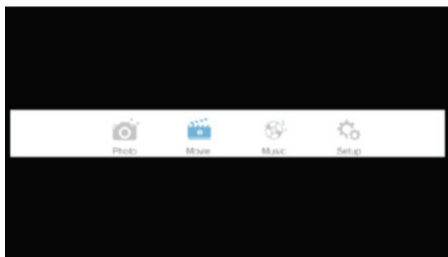

Нажмите кнопки ▲▼, чтобы выбрать папку, которую вы хотите смотреть. Нажмите кнопку **ENTER**, чтобы выбрать папку нижележащего уровня.



Нажмите кнопку **ENTER** или ►, чтобы проигрывать видеозапись.

Нажмите кнопки ■ или **EXIT**, чтобы прекратить проигрывание видеозаписи.

Нажмите кнопку ◀, чтобы вернуться к предыдущей странице.

Вы можете увидеть информацию о просматриваемом фильме в первые несколько секунд или если нажмете кнопку **DISPLAY**.

Меню Музыка

Нажмите кнопки ◀▶, чтобы выбрать опцию «Музыка» в главном меню, потом нажмите кнопку **ENTER**, чтобы войти в меню. Нажмите кнопку **EXIT**, чтобы вернуться к предыдущему меню.

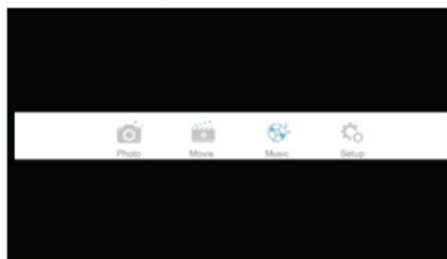

Нажмите кнопки ▲▼, чтобы выбрать песню, которую вы хотите слушать. Потом нажмите кнопку **ENTER**, или ►, или ►, чтобы воспроизвести песню. Нажмите кнопку ◀, чтобы вернуться к предыдущему меню.

НАСТРОЙКА ТЕЛЕВИЗОРА



Вы можете увидеть информацию о прослушиваемой песне в левой части меню.

Программа начальной настройки (Setup)

Нажмите кнопки ◀▶, чтобы выбрать опцию «Программа начальной настройки» в главном меню, потом нажмите кнопку **ENTER**, чтобы войти в меню. Нажмите кнопку **EXIT**, чтобы вернуться к предыдущему меню.

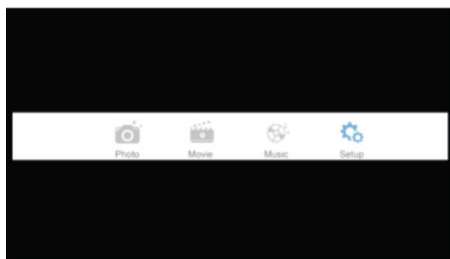

Нажмите кнопки ▲▼, чтобы выбрать опцию, потом нажмите кнопки ◀▶, чтобы активизировать ее или нет.

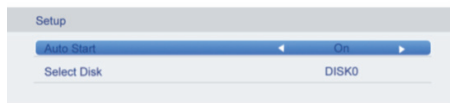

ВНИМАНИЕ:

В целях вашей личной безопасности обязательно отсоедините кабель питания от электросети перед осуществлением каких-либо операций по чистке и уходу.

Запрещается использовать химические средства (бензолы, растворители или спирт) для чистки корпуса или экрана телевизора, т.к. они могут повредить его поверхность.

Чистка жидкокристаллического экрана

Запрещается прикасаться к экрану острыми предметами. Чтобы убрать с ЖК экрана пыль или отпечатки пальцев, протрите его чистой сухой мягкой тканью. В случае сильного загрязнения смочите ткань в воде комнатной температуры с добавлением небольшого количества средства для мытья посуды или смягчителя ткани, отожмите ткань почти досуха, затем протрите экран. Убедитесь, что на экране не осталась вода. Не включайте телевизор, пока влага не высохнет.

Чистка корпуса телевизора

Чистите внешнюю поверхность корпуса телевизора чистой сухой мягкой тканью без ворса, смоченной в воде комнатной температуры.

БЕЗОПАСНАЯ УТИЛИЗАЦИЯ



Ваше устройство спроектировано и изготовлено из высококачественных материалов и компонентов, которые можно утилизировать и использовать повторно.

Если товар имеет символ с зачеркнутым мусорным ящиком на колесах, это означает, что товар соответствует Европейской директиве 2002/96/ЕС.

Ознакомьтесь с местной системой раздельного сбора электрических и электронных товаров. Соблюдайте местные правила.

Утилизируйте старые устройства отдельно от бытовых отходов. Правильная утилизация вашего товара позволит предотвратить возможные отрицательные последствия для окружающей среды и человеческого здоровья.

ПОИСК И УСТРАНЕНИЕ ПРОСТЫХ НЕИСПРАВНОСТЕЙ

Перед обращением в сервисный центр просмотрите следующую таблицу и попытайтесь самостоятельно устранить неисправность в соответствии с рекомендациями в таблице.

Признаки	Возможная причина	Решение
Телевизор не включается.	<ol style="list-style-type: none"> 1. Не подключен кабель питания. 2. Отсутствует питание. 	<ol style="list-style-type: none"> 1. Подключите кабель питания. 2. Включите питание переключателем питания.
Отсутствует изображение, отсутствует звук.	<ol style="list-style-type: none"> 1. Не подсоединена антенна. 2. Телевизор выключен. 3. Неправильно выбран источник сигнала. 	<ol style="list-style-type: none"> 1. Убедитесь, что к телевизору подключена телевизионная антенна. 2. Включите телевизор. 3. Нажмите кнопку SOURCE на пульте ДУ и выберите режим ATV/DTV.
Плохое качество изображения, звук нормальный.	<ol style="list-style-type: none"> 1. Не подсоединена антенна. 2. Проблемы с трансляцией телеканала. 3. Контраст, резкость или насыщенность цветов настроены неправильно. 	<ol style="list-style-type: none"> 1. Убедитесь, что к телевизору подключена телевизионная антенна. 2. Попробуйте переключиться на другой канал. 3. Отрегулируйте контраст, резкость и насыщенность цветов.
Изображение черно-белое	<ol style="list-style-type: none"> 1. Контраст, резкость или насыщенность цветов настроены неправильно. 2. Трансляция черно-белая. 3. Телеканал не настроен. 	<ol style="list-style-type: none"> 1. Отрегулируйте контраст, резкость и насыщенность цветов. 2. Попробуйте переключиться на другой телеканал. 3. Проведите настройку телеканала вручную.
Изображение и/или звук с помехами.	<ol style="list-style-type: none"> 1. Источник сигнала или сигнальный кабель низкого качества. 2. Рядом с телевизором находится оборудование, которое приводит к появлению помех. 	<ol style="list-style-type: none"> 1. Используйте качественный источник сигнала или сигнальный кабель. 2. Уберите это оборудование подальше от телевизора.
Отображается синий фон.	Отсутствует сигнал на входе. Кабель не подсоединен или подсоединен неправильно.	Правильно подсоедините кабель.
<ol style="list-style-type: none"> 1. Изображение нечеткое, подрагивает или с черными горизонтальными полосами (в режиме ПК). 2. Изображение не центровано. 	Настройки изображения выполнены неправильно.	В экранном меню выберите пункт Автоподстройка для выполнения автоматической настройки, а также отрегулируйте настройки частоты и фазы дискретизации в настройках для ПК.

ПОИСК И УСТРАНЕНИЕ ПРОСТЫХ НЕИСПРАВНОСТЕЙ

Не работает пульт дистанционного управления.	Элементы питания разрядились или неправильно установлены.	<ol style="list-style-type: none">1. Убедитесь, что при установке элементов питания соблюдена полярность.2. Убедитесь, что другие объекты не препятствуют прохождению инфракрасного сигнала.3. Замените элементы питания.
--	---	---

ПРИМЕЧАНИЕ:

Описанные дефекты изображения могут быть также вызваны низким качеством кабеля, по которому поступает сигнал кабельного телевидения.

ВНИМАНИЕ! Жидкокристаллический телевизор – это высокотехнологическое изделие. Экран телевизора содержит более нескольких миллионов тонкопленочных транзисторов, чем достигается идеальное и живое изображение. Иногда на экране телевизора могут появиться несколько неактивных пикселей в форме фиксированных точек синего, зеленого, красного, черного или белого цвета. Имейте в виду, что это не оказывает влияния на работоспособность телевизора и не является дефектом.

ПОИСК И УСТРАНЕНИЕ ПРОСТЫХ НЕИСПРАВНОСТЕЙ

ТИПИЧНЫЕ ИСКАЖЕНИЯ ИЗОБРАЖЕНИЯ В РЕЖИМЕ ТВ



Изображение с «хлопьями». Обычно причина в слабом сигнале. Отрегулируйте антенну или поставьте усилитель антенны.



Изображение двоится или имеется «паразитное» изображение. Обычно это связано с тем, что сигнал отражается от высоких зданий. Измените направление антенны или поднимите ее повыше.



Изображение с кривыми линиями и дрожит. Обычно это вызвано электромагнитным излучением работающих вблизи приборов (фенов, мобильных телефонов, радиоприемников или радиопередатчиков).



Диагональные полосы и «елочки» на изображении, часть изображения отсутствует. Обычно это вызвано использованием рядом с телевизором электротермического оборудования (в больнице).

ПРИМЕЧАНИЕ:

Описанные дефекты изображения могут быть также вызваны низким качеством кабеля, по которому поступает сигнал кабельного телевидения.

Стандартом ISO 13406-2 определены 4 класса качества LCD в зависимости от количества дефектных пикселей. Большинство жидкокристаллических телевизоров и дисплеев ведущих мировых производителей соответствуют допуску класса II.

Классификация жидкокристаллических дисплеев в зависимости от числа дефектных элементов изображения приведена в таблице 1.

Стандарт ISO 13406-2 различает 4 типа дефектных пикселей

Тип 1 – постоянно горящие пиксели (белые);

Тип 2 – постоянно негорящие пиксели (чёрные);

Тип 3 – пиксели с другими дефектами, включая дефекты сабпикселей и ячеек RGB, составляющих пиксель. Это означает постоянно горящие красные, зеленые и синие пиксели;

Тип 4 – (группа дефектных пикселей) – несколько дефектных пикселей в квадрате 5x5 пикселей.

Таблица 1. Допустимое число дефектных пикселей на миллион пикселей

Класс	ТИП-1	ТИП-2	ТИП-3	Число кластеров, содержащих более 1 дефекта типа 1 или типа 2	Число кластеров, содержащих более 1 дефекта типа 3
II	2	2	5	0	2

Общие

SUPRA STV-LC19T860WL

Напряжение питания: 100-240В ~ 50/60Гц

Потребляемая мощность в рабочем режиме:
не более 28Вт

Потребляемая мощность в режиме ожидания:
не более 0,5Вт

Выходная мощность встроенных динамиков: 2 x 3Вт

Диагональ экрана: 18,5 дюймов (47 см)

Формат экрана: 16:9

Разрешение экрана: 1366x768

Динамическая контрастность: 20000:1

Яркость: 250кд/м2

Угол обзора (Г/В): 170°/160°

Время отклика: 5мс

16,7 миллионов цветов

Сопротивление антенного входа: 75 Ом

Диапазон частот: 46,25 МГц – 855,25МГц

Система цвета и звука (ТВ):

PAL: I, BG, DK; SECAM: D/K, BG

Система цвета (видео вход): PAL, NTSC, SECAM

Система цифрового вещания:

DVB-T2/DVB-C (H.264 MPEG 4\1\2 Video)

Видеовход AV: 75 Ом, 1,0 В (размах), RCA

Аудиовход AV: 20 кОм, 500 мВ (RMS)

Компонентный видеовход:

480i, 480p, 576i, 576p, 720p, 1080i, 1080p

Условия эксплуатации:

Температура воздуха: от 10оС до +40оС

Атмосферное давление: 760 ± 30 мм рт. ст

Относительная влажность воздуха: от 20 до 80%

Температура хранения: от 15оС до +45оС

Влажность хранения: 10-90%

Габаритные размеры без подставки: (ШxВxГ): ???мм

Габаритные размеры с подставкой: (ШxВxГ): ???мм

Вес нетто: 6,0 кг

Вес брутто: 7,5 кг

Настенное крепление по стандарту VESA

100 x 100 мм

SUPRA STV-LC22T860FL

Формат экрана: 16:9

Разрешение экрана: 1920 x 1080

Количество цветов: 16,77 миллиона

Яркость: 250 кд/м2

Типовая (typical) контрастность: 3000:1

Аналоговые телевизионные стандарты (analog):
PAL, SECAM, B/G, D/K

Напряжение питания: 100 – 240 В, 50 / 60 Гц

Потребляемая мощность: 35 Вт

Габаритные размеры (ШxГxВ): 565x120x365 мм

Входные устройства (inputs):

HDMI разъем – 1

Разъем подключения видео режима ПК – 1

Вход видеосигнала – 1

Разъем подключения аудио режима ПК – 1

Разъем компонентного видеовхода – 1

Разъем для подключения USB носителей – 1

Выходное устройство (outputs):

Разъем для подключения наушников – 1

SUPRA STV-LC24T860WL

Формат экрана: 16:9

Разрешение экрана: 1366 x 768

Количество цветов: 16,77 миллиона

Яркость: 250 кд/м2

Типовая (typical) контрастность: 3000:1

Аналоговые телевизионные стандарты (analog):
PAL, SECAM, B/G, D/K

Напряжение питания: 100 – 240 В, 50 / 60 Гц

Потребляемая мощность: 35 Вт

Габаритные размеры (ШxГxВ): 615x120x395 мм

Входные устройства (inputs):

HDMI разъем – 1

Разъем подключения видео режима ПК – 1

Вход видеосигнала – 1

Разъем подключения аудио режима ПК – 1

Разъем компонентного видеовхода – 1

Разъем для подключения USB носителей – 1

Выходные устройства (outputs):

Разъем для подключения наушников – 1

ТЕХНИЧЕСКИЕ ХАРАКТЕРИСТИКИ

ПРИЛОЖЕНИЯ

Примерный список поддерживаемых

форматов:

Файловая система: NTFS, FAT32 and FAT16

Емкость USB накопителей: до 500GB

USB версия: 2

AVI, DIVX, Xvid, MKV(matroska), MOV, H.264

MP3

TXT

Jpeg

ПРИМЕЧАНИЕ:

В соответствии с постоянным совершенствованием технических характеристик и дизайна, возможно внесение изменений без предварительного уведомления.

