

SUPRA



АВТОМОБИЛЬНЫЙ
ВИДЕО РЕГИСТРАТОР

SCR-880

РУКОВОДСТВО ПО ЭКСПЛУАТАЦИИ

СОДЕРЖАНИЕ

Уважаемый покупатель!

Благодарим Вас за то, что Вы выбрали наш компактный цифровой видеорегиcтpатор. Руководство пользователя изделия предназначено для обеспечения удобной и безопасной эксплуатации прибора. Пожалуйста, прочитайте руководство перед началом использования прибора, обращая особое внимание на раздел «Меры безопасности и предосторожности», и сохраните его для обращения к нему в дальнейшем. Если прибор перейдет к другому хозяину, передайте руководство вместе с прибором.

Меры безопасности и предосторожности.....	3
Комплектация.....	4
Устройство прибора	5
Питание прибора	6
Установка и извлечение карты памяти.....	7
Основные операции	8
Соединение с компьютером.....	13
Соединение с телевизором	13
Возможные неисправности и способы их устранения	14
Технические характеристики.....	15

МЕРЫ БЕЗОПАСНОСТИ И ПРЕДОСТОРОЖНОСТИ

Внимательно прочитайте данный раздел и обязательно следуйте указанным инструкциям. Это может обеспечить качественную работу прибора и продлит срок его службы.

Инструкции по безопасности

- Никогда не открывайте корпус прибора или адаптера питания, т.к. это может привести к поражению электрическим током. Обслуживание прибора должно проводиться только специалистами авторизованного сервисного центра.
- Используйте изделие строго по назначению.
- Не оставляйте прибор на панели управления в автомобиле под воздействием солнечных лучей, т.к. перегрев батареи может стать причиной нарушения функционирования прибора.
- Не кладите никакие предметы на прибор и не давите на дисплей прибора, иначе он может треснуть.
- Не прикасайтесь к дисплею острыми предметами, чтобы его не повредить.
- Не разрешайте детям играть с прибором без вашего присмотра.
- Удалите адаптер из гнезда прикуривателя, медленно выключите прибор, если он включен, и обратитесь в авторизованный сервисный центр в следующих случаях:
 - если адаптер питания либо его шнур оплавился или был поврежден;
 - если корпус или блок питания были повреждены или в них попала жидкость. Чтобы предотвратить повреждения, специалисты сервисного центра должны проверить компоненты прибора.
- Адаптер питания потребляет электроэнергию, даже если батарея заряжена. Поэтому отсоединяйте его от прикуривателя, если не пользуетесь прибором, чтобы автомобильный аккумулятор не разряжался.

Условия работы

- Не подвергайте прибор воздействию влаги, тепла или прямых солнечных лучей, особенно в автомобиле, избегайте образования пыли.
- Следите, чтобы прибор не намокал, берегите его от дождя и града. Имейте в виду, что влага может образоваться даже в защитном чехле в результате конденсации.
- Не роняйте прибор, берегите его от сильной вибрации, тряски и ударов.
- Не храните устройство и его компоненты рядом с огнеопасными жидкостями, газами или взрывоопасными материалами.
- Перед очисткой прибора всегда его выключайте. Очистку экрана и поверхности устройства производите с использованием мягкой влажной ткани без ворса.
- Не разбирайте, не переделывайте и не ремонтируйте прибор самостоятельно. Это может вызвать серьезные поломки и снимает гарантию на бесплатный ремонт изделия. Ремонт должен производиться только в специализированных авторизованных сервисных центрах.

Температурный режим

- Рабочая температура прибора от +0°C до +40°C при относительной влажности от 10% до 80%.
- Храните прибор в безопасном месте, чтобы он не подвергался воздействию высоких температур (при парковке или попадании прямых солнечных лучей).

МЕРЫ БЕЗОПАСНОСТИ И ПРЕДОСТОРОЖНОСТИ

Внимание!

Заменяйте батарею только батареей такого же типа или похожими, рекомендованными производителем. Запрещается открывать аккумуляторную батарею. Запрещается бросать батарею в огонь. Утилизируйте использованные батареи в соответствии с местными нормами.

Запрещается подвергать батареи воздействию тепла. Следите, чтобы прибор и установленная в него батарея не перегревались. В противном случае возникает опасность повреждения или даже взрыва батареи.

Для заряда батареи используйте только входящий в комплект автомобильный адаптер.

Запрещается выбрасывать батареи вместе с обычным мусором. Утилизируйте использованные батареи в соответствии с местными нормами.

Транспортировка

При транспортировке прибора соблюдайте следующие инструкции.

- После транспортировки прибора перед использованием прибора подождите некоторое время.
- В случае резких перепадов температуры или влажности внутри прибора может образоваться конденсат, а это может привести к короткому замыканию.
- Для защиты прибора от грязи, ударов и царапин храните его в защитном чехле.
- При перевозке прибора используйте оригинальную упаковку.

Питание от автомобильного адаптера

Автомобильный адаптер подсоединяйте только к гнезду прикуривателя в автомобиле (с аккумулятором на 12/24 В постоянного тока). Если вы не уверены на счет характеристик питания, обратитесь к производителю вашего автомобиля.

ВНИМАНИЕ:

Если вы не планируете использовать прибор в течение длительного времени, то перед началом хранения и затем перед использованием полностью зарядите аккумуляторную батарею. В противном случае срок ее службы сократится.





КОМПЛЕКТАЦИЯ

Откройте упаковку и проверьте наличие всех аксессуаров при получении товара.

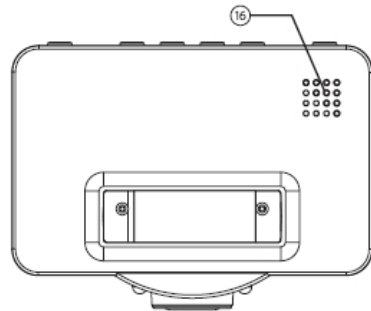
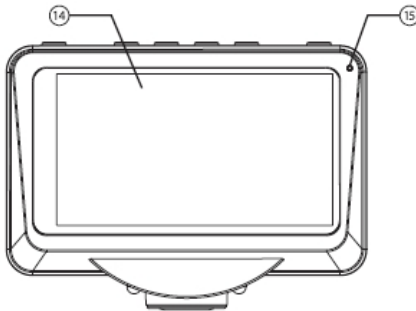
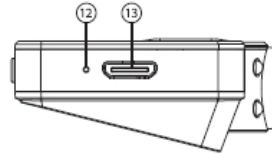
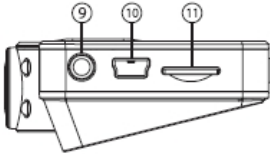
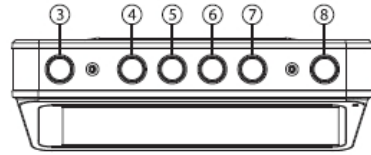
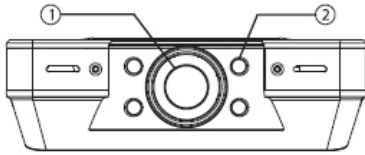
- Видеорегистратор
- Руководство по эксплуатации
- Автомобильный адаптер питания
- USB провод
- HDMI провод
- AV провод

УСТРОЙСТВО ПРИБОРА



1. Объектив
2. Инфракрасная подсветка
3.  Кнопка включения (краткое нажатие) / выключения прибора (долгое нажатие)
4. **OK** Кнопка начала/остановки видеозаписи / подтверждения при работе с меню / начала/приостановки воспроизведения в режиме воспроизведения и просмотра
5. **M** Кнопка переключения режимов (видеозаписи и фотографирования – воспроизведения и просмотра – системных настроек) / перехода в меню настроек видеозаписи
6.  Кнопка перехода вверх по меню / включения/выключения инфракрасной подсветки в режиме видеозаписи / перемотки назад в режиме воспроизведения / перехода к предыдущему файлу в режиме просмотра
7.  Кнопка перехода вниз по меню / перемотки вперед в режиме воспроизведения / перехода к следующему файлу в режиме просмотра / включения/выключения микрофона в режиме видеозаписи
8.  Кнопка фотографирования в режиме видеозаписи и фотографирования / перехода в меню управления файлами в режиме воспроизведения и просмотра
9. AV OUT Аудио/видеовыход
10. Мини-USB разъем
11. Разъем для подключения карты памяти TF
12. RESET Кнопка инициализации
13. HDMI разъем
14. ЖК-экран 2,7"
15. Индикатор питания (горит синим, когда прибор включен) / зарядки (горит красным, когда батарея заряжается, горит зеленым, когда батарея заряжена)
16. Громкоговоритель

ПИТАНИЕ ПРИБОРА

Зарядка батареи

Прибор питается от аккумуляторной батареи. Вы можете зарядить батарею с помощью автомобильного адаптера или от компьютера.

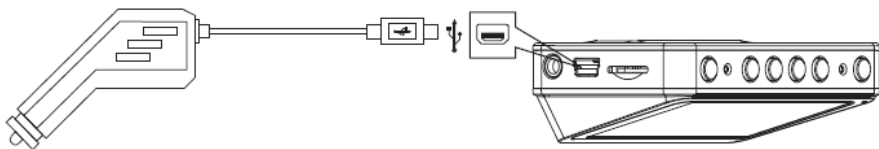

1. Подключите автомобильный адаптер питания к разъему мини-USB на корпусе прибора и подсоедините его к разъему автомобильного прикуривателя.

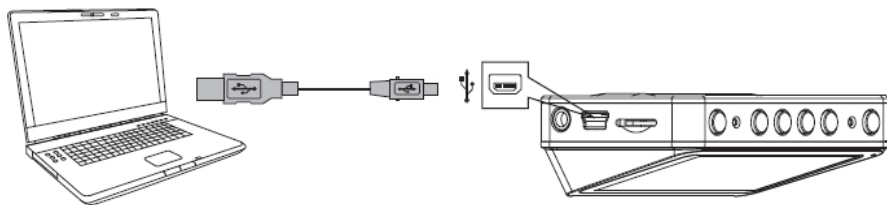

2. Один конец USB кабеля подключите к разъему мини-USB на корпусе прибора, а другой – к USB разъему компьютера.

Когда батарея заряжается, индикатор горит красным светом. Индикатор начнет гореть зеленым, когда батарея будет полностью заряжена.

ПРИМЕЧАНИЕ:

Батарея прибора заряжается независимо от того, включен или выключен прибор.

Уровень заряда батареи

На экране прибора отображается индикатор, показывающий уровень заряда:



Батарея полностью заряжена. Средний уровень заряда батареи. Низкий уровень заряда.

УСТАНОВКА И ИЗВЛЕЧЕНИЕ КАРТЫ ПАМЯТИ

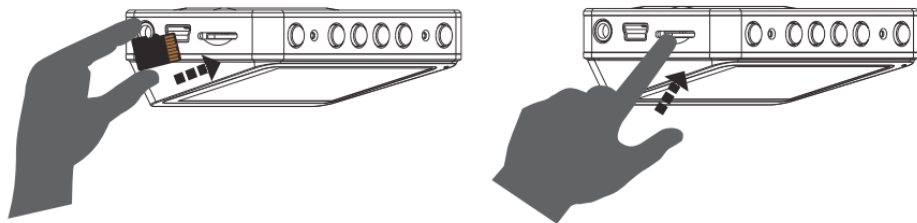

Установите карту памяти TF в разъем на корпусе в направлении, указанном на карте. Если вы установите карту памяти неправильно, это может привести к ее повреждению или повреждению видеорегистратора.

Чтобы извлечь карту памяти, слегка нажмите на нее, а затем извлеките из устройства.

ПРИМЕЧАНИЯ:

Для записи видео высокой четкости (HD) используйте высокоскоростные карты памяти (не ниже 4 класса).

После того как карта памяти установлена в видеорегистратор, прибор определяет ее как накопитель по умолчанию, при этом записанные на нее ранее файлы могут не читаться.

Если видеорегистратор не распознает карту памяти, извлеките ее и установите снова. Если это не помогло, попробуйте использовать другую карту памяти.

ОСНОВНЫЕ ОПЕРАЦИИ

Включение и выключение устройства

Нажмите и 3 секунды удерживайте кнопку , чтобы включить или выключить видеорегистратор.

При низком заряде батареи устройство выключается автоматически.

Выбор режима

При включении прибор автоматически переходит в режим видеозаписи и фотографирования, при этом в левом верхнем углу экрана отображается

индикатор . Нажмите кнопку **M**, чтобы переключиться в режим просмотра и воспроизведения, тогда в левом верхнем углу экрана будет отображаться индикатор

. Нажмите кнопку **M** еще раз, чтобы перейти в режим системных настроек.

Системные настройки

Два раза нажмите кнопку **M**, чтобы перейти в меню системных настроек.



LANGUAGE – Язык меню. Кнопками  выберите свой язык.

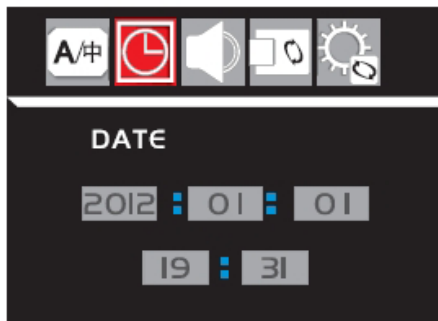

DATE – Дата и время. Кнопками  установите текущую дату и время.



VOLUME – Громкость. Кнопками  отрегулируйте громкость.

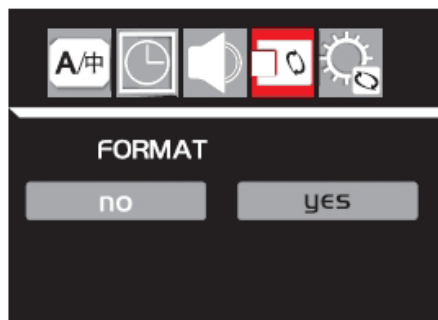

FORMAT – Форматирование. Выберите значение YES (Да), чтобы начать форматирование карты памяти, или значение No (Нет), чтобы отменить операцию.

ОСНОВНЫЕ ОПЕРАЦИИ

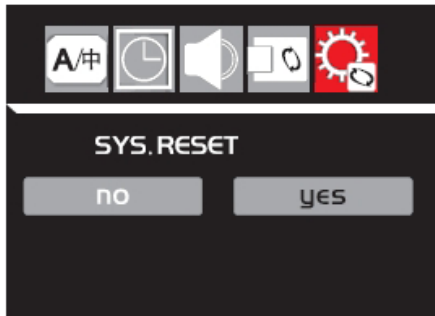

SYS.RESET – Восстановление заводских настроек. Выберите значение YES (Да), чтобы восстановить заводские настройки, или значение No (Нет), чтобы отменить операцию.

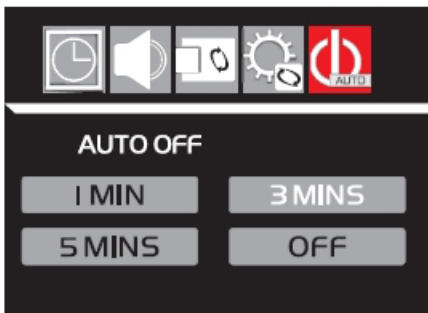

AUTO OFF – Автовыключение. Установите время, через которое прибор должен выключаться автоматически после отключения внешнего питания (1 минута, 3 минуты или 5 минут), либо отключите функцию (OFF).



LCD OFF – Автоматическое выключение экрана.

Установите время, через которое экран должен выключаться автоматически при отсутствии операций с прибором (1 минута, 3 минуты или 5 минут), отключите функцию (OFF).

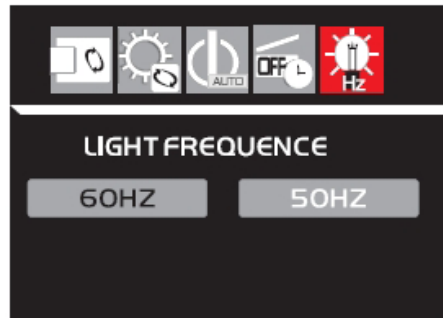

LIGHT FREQUENCY – Частота сети освещения. Выберите частоту 50 Гц или 60 Гц.

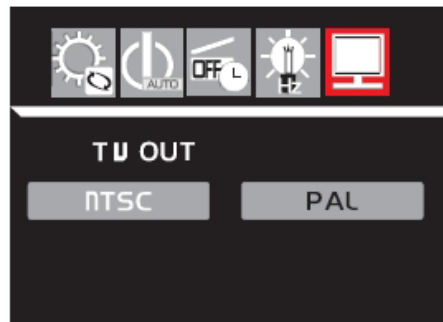



TV OUT – Система цвета. В зависимости от свойств подключаемого телевизора выберите подходящую систему цвета для видеовыхода NTSC или PAL.

ОСНОВНЫЕ ОПЕРАЦИИ



VERSION – Версия. Здесь отображается версия текущей микропрограммы.

Видеозапись

Когда прибор находится в режиме видеозаписи (в левом верхнем углу экрана отображается индикатор ) , нажмите кнопку **OK**, чтобы начать видеозапись. Во время видеозаписи на экране мигает индикатор  . Нажмите кнопку **OK** еще раз, чтобы остановить видеозапись, тогда индикатор  исчезнет с экрана.

Меню настроек видеозаписи

Нажмите и удерживайте кнопку **M**, чтобы перейти в меню настроек видеозаписи.



SIZE – Разрешение. Выберите подходящее разрешение видеозаписи: 1280x720 или 1920x1080.

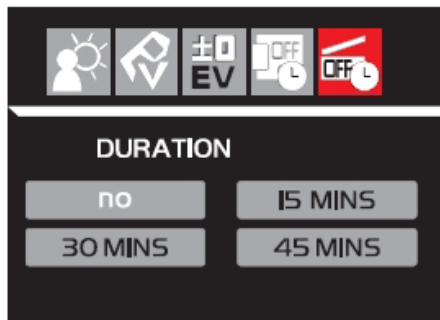

DURATION – Длительность. Установите длительность отдельной видеозаписи: 15 минут, 30 минут или 45 минут. Если вы выберете значение NO (Нет), то длительность видеозаписи не будет ограничиваться.

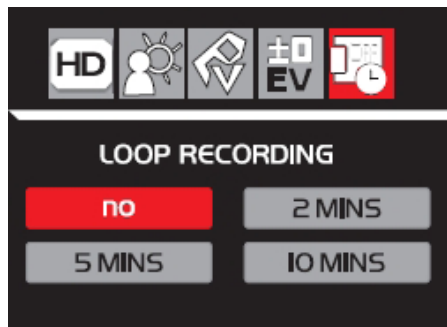

LOOP RECORDING – Циклическая видеозапись. Установите длительность отдельного файла видеозаписи в режиме циклической видеозаписи: 2 минуты, 5 минут или 10 минут. Если вы выберете значение NO (Нет), то запись не будет разбиваться на отдельные видеофайлы, а будет осуществляться непрерывно, пока карта памяти не заполнится.

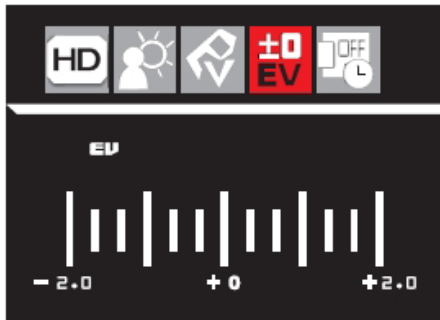

EV – Коррекция экспозиции. Выберите из списка подходящее значение от -2.0 до +2.0.

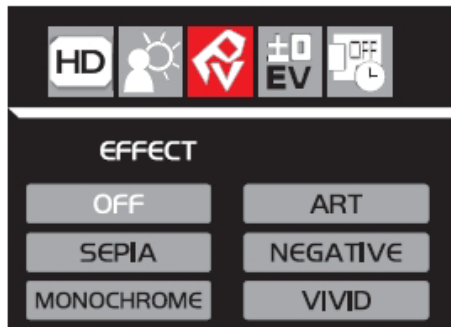

EFFECT – Обработка. Выберите подходящий эффект обработки изображения: ART (Художественная), SEPIA (Сепия), NEGATIVE (Негатив), MONOCHROME (Черно-белое), VIVID (Яркое), - или установите значение OFF (Выкл), чтобы не использовать никакую обработку.

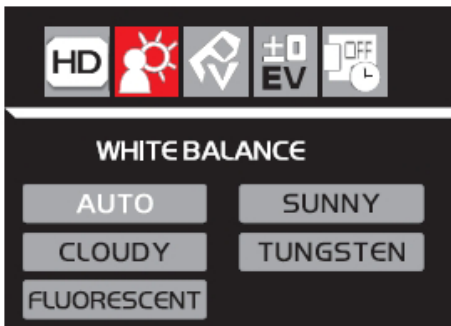

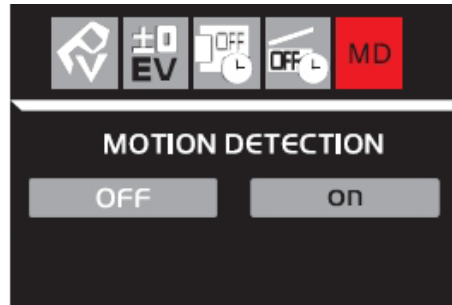

WHITE BALANCE – Баланс белого. В зависимости от

текущих условий освещения кнопками ED выберите подходящий режим из списка: Auto (Авто), SUNNY (Солнечно), CLOUDY (Облачно), TUNGSTEN (Лампа накаливания) или FLUORESCENT (Люминесцентная лампа).



MOTION DETECTION – Регистрация движения. Функция регистрации движения позволяет видеорегистратору автоматически включаться и начинать видеозапись при регистрации движения людей или объектов на определенном расстоянии и выключаться после окончания движения, что позволяет экономить свободное место на карте памяти. Кнопками ◀ выберите значение ON (Вкл), чтобы включить функцию, или значение OFF (Выкл), чтобы ее отключить.

Фотографирование

Когда прибор находится в режиме видеозаписи и фотографирования (в левом верхнем углу экрана отображается индикатор ) , сфокусируйтесь на нужном объекте. Следите, чтобы видео регистратор был неподвижен. Нажмите кнопку , чтобы сделать снимок.

ОСНОВНЫЕ ОПЕРАЦИИ

Воспроизведение и просмотр

Когда прибор находится в режиме видеозаписи, кратко нажмите кнопку **M**, чтобы переключиться в режим воспроизведения и просмотра, при этом в левом верхнем углу экрана отобразится индикатор



Кнопками ◀▶ переходите по видеофайлам и изображениям. Если текущий файл является видеозаписью, в центре экрана отображается индикатор



Нажмите кнопку **OK**, чтобы начать воспроизведение видеофайла. Чтобы приостановить воспроизведение, нажмите кнопку **OK** еще раз.

Меню управления файлами

В режиме воспроизведения и просмотра кратко нажмите кнопку △, чтобы открыть меню управления файлами.

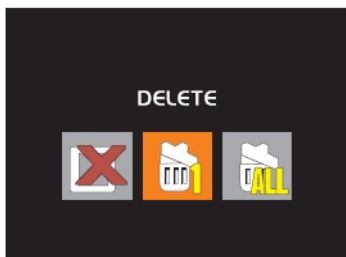

Выберите DELETE/Удалить, чтобы удалить один текущий файл.



Выберите DELETE ALL/Удалить все, чтобы удалить все файлы.

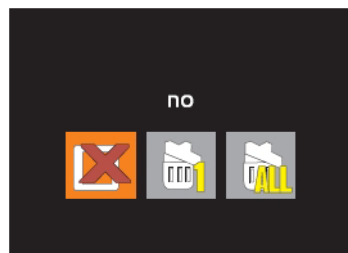

Выберите no/нет, чтобы выйти из меню управления файлами.

Подсветка кнопок

Кнопки аппарата имеют подсветку, которая автоматически выключается через 10 секунд при отсутствии операций с прибором. Нажмите любую кнопку, чтобы подсветка кнопок снова включилась.

СОЕДИНЕНИЕ С КОМПЬЮТЕРОМ / ТЕЛЕВИЗОРОМ

СОЕДИНЕНИЕ С КОМПЬЮТЕРОМ

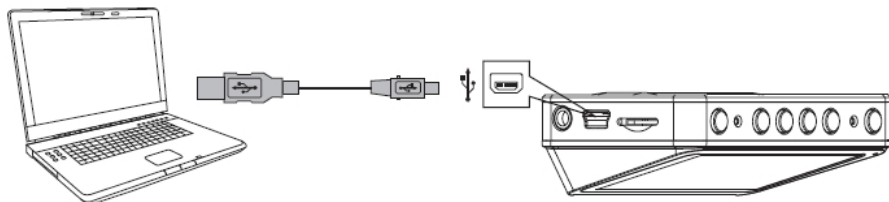

Соедините видеорегистратор с компьютером с помощью кабеля USB. Включите прибор.

Тогда в папке Мой компьютер вашего компьютера вы обнаружите новый внешний диск, на котором в папке DCIM будут сохранены все видеозаписи и снимки, сделанные с помощью видеорегистратора.

При отсоединении кабеля USB от видеорегистратора, он выключится автоматически.

ПРИМЕЧАНИЯ:

Устройство совместимо с операционными системами Windows 2000/XP/Vista, Windows 7, MAC OS x 10.3.6 и выше.

Если компьютер не распознает диск в течение 30 секунд, отсоедините видеорегистратор, а затем подсоедините снова.

Рекомендуется сохранять видео файлы в памяти компьютера перед просмотром, т.к. воспроизведение с карты памяти напрямую может быть прерывистым из-за большого объема передаваемых данных.

СОЕДИНЕНИЕ С ТЕЛЕВИЗОРОМ

Соедините видеорегистратор с телевизором с помощью кабеля HDMI или AV. Тогда вы сможете просматривать видеозаписи и фотоснимки на экране телевизора.

ВОЗМОЖНЫЕ НЕИСПРАВНОСТИ И СПОСОБЫ ИХ УСТРАНЕНИЯ

При возникновении неисправности попробуйте устранить ее с помощью рекомендаций из таблицы ниже. Если неисправность не устраняется, не пытайтесь самостоятельно починить прибор, обратитесь в авторизованный сервисный центр производителя.

Неисправности	Возможные причины	Способ устранения
Устройство не включается.	<ol style="list-style-type: none">1. Низкий заряд батареи.2. Внутри устройства образовался конденсат.3. Кнопка питания не работает.	<ol style="list-style-type: none">1. Зарядите батарею.2. Оставьте прибор на некоторое время, чтобы влага испарилась.3. Обратитесь в сервисный центр.
Батарея не заряжается.	<ol style="list-style-type: none">1. Зарядное устройство подсоединено неправильно.2. Батарея вышла из строя.	<ol style="list-style-type: none">1. Убедитесь, что подключаете прибор к источнику питания правильно.2. Работоспособность батареи утрачивается через несколько лет.
Не осуществляется видеозапись.	<ol style="list-style-type: none">1. В устройство не установлена карта памяти.2. Карта памяти установлена неправильно.3. Емкость карты памяти недостаточна.	<ol style="list-style-type: none">1. Установите карту памяти.2. Установите карту памяти правильно.3. Используйте карту памяти большей емкости.
Отсутствует звук.	Громкость в настройках установлена на минимальном уровне.	Отрегулируйте громкость в настройках.
Изображение размытое.	Объектив загрязнен.	Протрите объектив, чтобы удалить пыль и грязь.
Невозможно установить соединение с ПК.	Неправильно подсоединен кабель USB.	Правильно подсоедините кабель USB.
На экране телевизора отсутствует изображение.	Плохой контакт кабеля HDMI или AV.	Убедитесь, что контакты при подсоединении кабеля HDMI или AV плотные.
Системный сбой в работе видеорегистратора (нет изображения на экране, невозможно перейти к другому изображению, аппарат не реагирует на нажатия кнопок).	Системный сбой может возникнуть в результате извлечения карты памяти во время видеозаписи, слишком частых или неправильных нажатий на кнопки прибора.	<p>Выключите прибор.</p> <p>Проведите восстановление заводских настроек, нажав кнопку Reset.</p>

ТЕХНИЧЕСКИЕ ХАРАКТЕРИСТИКИ

- ЖК-экран: 2,7" LTPS
- Формат экрана: 16:9
- Объектив: высокого разрешения с широким углом обзора
- Язык меню: английский, французский, русский, японский, традиционный китайский, упрощенный китайский
- Разрешение видео: 1920x1080, 1280x720
- Формат видео: MOV
- Разрешение фотографий: 5M
- Формат фотографий: JPEG
- Поддержка карт памяти: TF до 32 Гб
- Микрофон/громкоговоритель: встроенные
- Частота сети: 50/60 Гц
- Система цвета: NTSC, PAL
- Аккумуляторная батарея: ионно-литиевая, встроенная
- Рабочая температура: от +0°C до +40°C
- Рабочая влажность: от 10% до 80%

Благодарим Вас за выбор техники SUPRA.

Компания-производитель оставляет за собой право вносить изменения в конструкцию, дизайн и комплектацию товара без предварительного уведомления, если данные изменения направлены на улучшение его эксплуатационных характеристик.

Производитель: СУПРА ТЕХНОЛОДЖИС ЛИМИТЕД

КНР, Гонконг, Квинз Роуд Централ, 222, Кай Вонг Коммерсиал Билдинг, ЛГ2/Ф., комната 2.

Сделано в КНР.

Товар сертифицирован в соответствии с законом «О защите прав потребителей».

Срок службы изделия: 3 года

Гарантийный срок: 1 год

Центральный авторизованный сервисный центр:

ООО «ВипСервис», г. Москва, пос. Мосрентген, Институтский пр., д. 2

Список сервисных центров прилагается (см. вкладыш)

Компания производитель оставляет за собой право, без предварительного уведомления, вносить изменения в список авторизованных сервисных центров, включая изменения адресов и телефонов существующих. Адрес ближайшего СЦ вы можете узнать по телефону горячей линии 8-800-100-333-1 или на сайте www.supra.ru, а так же отправив запрос на supra@supra.ru



SUPRA