

SONY

2-685-154-92(1)

**Объектив для цифровых
однообъективных зеркальных
фотокамер**

Инструкция по пользованию

16mm F2.8 Fisheye

SAL16F28

©2006 Sony Corporation Printed in Japan

α<http://www.sony.net/>

16mm F2.8 Fisheye - это широкоугольный объектив типа "рыбий глаз". Благодаря его уникальным эффектам деформации можно получать чрезвычайно выразительные изображения.

Данный объектив предназначен для фотоаппаратов Sony **α**.

ПРЕДУПРЕЖДЕНИЕ

Для уменьшения опасности возгорания или поражения электрическим током не подвергайте аппарат воздействию дождя или влаги.

Не смотрите на солнце через этот объектив.

Несоблюдение этого указания может привести к повреждению глаз или потере зрения.

Храните объектив в недоступном для детей месте.

Существует опасность несчастного случая или получения травмы.



Утилизация электрического и электронного оборудования (директива применяется в странах Евросоюза и других европейских странах, где действуют системы раздельного сбора отходов)

Данный знак на устройстве или его упаковке обозначает, что данное устройство нельзя утилизировать вместе с прочими бытовыми отходами. Его следует сдать в соответствующий приемный пункт переработки электрического и электронного оборудования. Неправильная утилизация данного изделия может привести к потенциально негативному влиянию на окружающую среду и здоровье людей, поэтому для предотвращения подобных последствий необходимо выполнять специальные требования по утилизации этого изделия. Переработка данных материалов поможет сохранить природные ресурсы. Для получения более подробной информации о переработке этого изделия обратитесь в местные органы городского управления, службу сбора бытовых отходов или в магазин, где было приобретено изделие.

Примечания по использованию

- Не оставляйте объектив в местах, подверженных воздействию прямых солнечных лучей. Если солнечный свет сфокусируется на близлежащих объектах, может произойти возгорание. Если все же приходится оставить объектив под воздействием прямых солнечных лучей, обязательно закройте крышку объектива.
- Не подвергайте объектив механическим повреждениям во время его подсоединения.
- Перед помещением объектива на хранение всегда закрывайте крышку объектива.
- Не храните объектив во влажных местах в течение долгого времени, чтобы избежать появления плесени.
- Не держите камеру за объектив, выдвинутый для фокусировки и т.д.
- Не дотрагивайтесь до контактов объектива. Если контакты объектива загрязнены, это может привести к возникновению помех или препятствий при отправке и получении сигналов между объективом и фотокамерой, что в свою очередь приводит к неполадкам в работе фотокамеры.

Меры предосторожности при использовании вспышки

Благодаря широкому углу обзора объектива края изображения при съемке с вспышкой будут казаться затемненными. Во избежание этого рекомендуется применять контрмеры, например использовать отраженную вспышку и внешнюю вспышку.

Виньетирование

При использовании объектива углы экрана становятся темнее, чем его центр. Чтобы уменьшить этот эффект (называемый виньетированием), закройте диафрагму на 1 - 2 деления.

Конденсация

Если объектив принесен с холода в теплое помещение, на нем может образоваться конденсат. Чтобы избежать этого, помещайте объектив в пластиковый пакет или что-то подобное. Когда температура воздуха в пакете достигнет значения окружающей температуры, извлеките объектив из пакета.

Чистка объектива

- Не дотрагивайтесь до поверхности объектива.
- Если объектив загрязнен, удалите загрязнение с помощью воздушной струи и протрите мягкой, чистой тканью (рекомендуется чистящая ткань КК-СА (не прилагается)).
- Не используйте органические растворители, например разбавитель или бензин, для очистки объектива или корпуса фотокамеры.

A Названия деталей

- 1...Метка фильтра 2...Кольцо смены фильтра
3...Контакты объектива 4...Метка подсоединения
5...Шкала глубины резкости 6...Шкала расстояний
7...Индекс расстояний 8...Кольцо фокусировки
9...Бленда

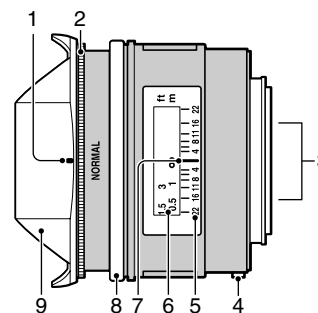
**B Подсоединение и отсоединение объектива****Подсоединение объектива**

- 1** Снимите заднюю и переднюю крышки объектива, а также крышку корпуса камеры.

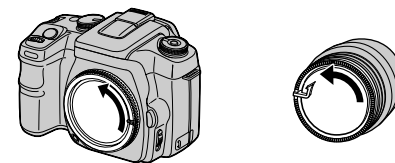

- 2** Совместите оранжевую метку на корпусе объектива с оранжевой меткой на фотокамере (метка подсоединения), затем вставьте объектив в камеру и поверните его по часовой стрелке до полной установки.

- Во время установки объектива не нажимайте кнопку извлечения объектива на фотокамере.
- Не устанавливайте объектив под углом.

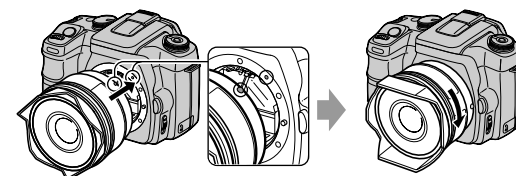
**Отсоединение объектива**

Нажимая и удерживая кнопку извлечения объектива на фотокамере, поверните объектив против часовой стрелки до упора, а затем отсоедините объектив.

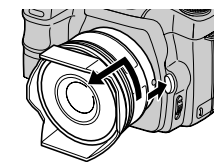
**Прикрепление передней крышки объектива**

Надежно закрепите переднюю крышку объектива и затяните шнурок.

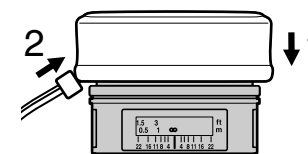
**C Фокусировка**

При использовании автофокусировки фокусировка объектива выполняется автоматически.

При выполнении фокусировки вручную установите камеру в режим ручной фокусировки и поворачивайте кольцо фокусировки, наблюдая за изображением через видоискатель. Сигнал фокусировки в видоискателе показывает текущее условие фокусировки.

Примечание

Это объектив широкоугольного типа. Позаботьтесь о том, чтобы плечевой ремень, пальцы рук и т.д. не попадали в кадр при съемке изображения.

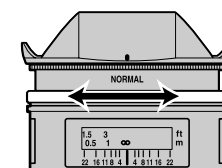
**Шкала глубины резкости**

Если настроена фокусировка на объект, все, что находится на том же расстоянии, отображается резко, объекты, находящиеся в пределах определенного диапазона перед и за объектом фокусировки, также будут находиться в фокусе. Эта величина называется глубиной резкости. Глубина резкости зависит от расстояния до объекта и выбранной диафрагмы и показывается с помощью линий на шкале глубины резкости для соответствующей диафрагмы.

- Шкала глубины резкости и таблица глубины резкости составлены для фотокамер формата 35 мм. Глубина резкости уменьшается при использовании цифровых однообъективных зеркальных фотокамер, оборудованных датчиком изображения APS-C.

Таблица глубины резкости (в метрах)

	f/2,8	f/4	f/5,6	f/8	f/11	f/16	f/22
∞	∞ 2,87	∞ 2,05	∞ 1,47	∞ 1,06	∞ 0,77	∞ 0,57	∞ 0,42
1m	1,44 0,77	1,78 0,71	2,72 0,64	11,5 0,56	∞ 0,48	∞ 0,40	∞ 0,33
0,5m	0,57 0,45	0,61 0,43	0,67 0,40	0,80 0,38	1,10 0,34	2,55 0,31	∞ 0,27
0,3m	0,31 0,28	0,32 0,28	0,34 0,27	0,36 0,26	0,39 0,25	0,46 0,23	0,63 0,22
0,25m	0,26 0,24	0,26 0,24	0,27 0,23	0,28 0,23	0,30 0,22	0,33 0,21	0,39 0,20
0,2m	0,20 0,20	0,20 0,19	0,21 0,19	0,21 0,19	0,22 0,18	0,23 0,18	0,25 0,17

D Фильтр

Этот объектив оснащен четырьмя фильтрами, которые можно менять по своему усмотрению. При съемке один из фильтров должен быть установлен, так как он является частью оптической системы.

- NORMAL:** Предназначен для общего использования. Используйте этот фильтр, когда эффекты фильтра не требуются.
- O56:** Подходит для использования при съемке удаленных ландшафтов, имеющих повышенную контрастность, при черно-белой съемке или использовании черно-белой пленки.
- A12*:** Используется для съемки при солнечном освещении на пленку, предназначенную для съемки при искусственном освещении. Предотвращает появление синих оттенков на изображении и способствует точной передаче цвета.
- B12*:** Используется для съемки при искусственном освещении на цветную пленку, предназначенную для съемки при дневном освещении. Предотвращает появление красных оттенков на изображении и способствует точной передаче цвета.

* Не требует настройки при использовании цифровых однообъективных зеркальных фотокамер. Если необходимо настроить цветовую температуру, следует отрегулировать баланс белого на фотокамере.

Смена фильтра

Сместите кольцо смены фильтра к камере, поверните его и установите нужный фильтр, используя соответствующую метку фильтра.

Примечание

Поверните кольцо смены фильтра до щелчка. Если установка будет выполнена неправильно, между блендой и кольцом смены фильтра появится предупреждающая красная линия.

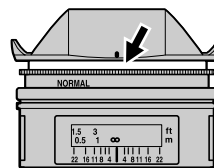

E Компенсация экспозиции

При использовании любого фильтра, кроме NORMAL, количество света, достигающего датчика изображения (или пленки), уменьшается. Это автоматически компенсируется во всех режимах с автоматической настройкой экспозиции, а также в ручных режимах настройки экспозиции при условии, что экспозиция корректируется в соответствии с показателем экспонометра фотокамеры. При съемке в ручном режиме с использованием ручного экспонометра увеличьте экспозицию.

Технические характеристики

Название (Название модели)	Фокусное расстояние в 35-миллиметровом эквиваленте*1 (мм)	Группы элементов объектива	Угол обзора 1*2	Угол обзора 2*2	Минимальное фокусное расстояние*3 (м)	Максимальное увеличение (x)	Минимальная диафрагма	Фильтр	Габариты (максимальный диаметр × высота) (мм)	Масса (г)
16mm F2.8 Fisheye (SAL16F28)	24	8-11	180°	110°	0,2	0,15	f/22	Четыре типа, встроенный (NORMAL, O56, A12, B12)	Приблиз. 75×66,5	Приблиз. 400

*1 Значение фокусного расстояния в 35-миллиметровом эквиваленте основано на данных для цифровых зеркальных фотокамер, оборудованных датчиком изображения APS-C.

*2 Значение угла обзора 1 для фотокамер 35 мм формата, а угла обзора 2 - для цифровых зеркальных фотокамер, оборудованных датчиком изображения APS-C.

*3 Минимальным фокусным расстоянием является самое маленькое расстояние от сенсора изображения до объекта съемки.

В зависимости от механизма объектива фокусное расстояние может изменяться при каждом изменении расстояния до снимаемого объекта. Фокусное расстояние предполагает настройку фокуса на бесконечность.

Комплектность поставки: Объектив (1), Передняя крышка объектива (1), Задняя крышка объектива (1), Набор напечатанной документации

Конструкция и технические характеристики могут быть изменены без уведомления.

α является товарным знаком Sony Corporation.

Изготовитель: Сони Корпорейшн
Адрес: 1-7-1 Конан,
Минато-ку, Токио 108-0075, Япония
Страна-производитель: Япония