

SONY®



Содержание

Поиск по операции

Поиск Меню/ Установки

Алфавитный указатель

bloggie™

Руководство
Мобильная HD камера
MHS-FS1/FS1K/FS2/FS2K

Использование этого руководства

Содержание

Поиск по операции

Поиск Меню/ Установки

Алфавитный указатель

Нажмите кнопку в правом углу, чтобы перейти к соответствующей странице. Это удобно при поиске функции, которую требуется просмотреть.



- ← Поиск информации по функции.
- ← Поиск информации по операции.
- ← Поиск информации в списке меню/ пунктах установок.
- ← Поиск информации по ключевому слову.

Значки и условные обозначения, используемые в этом руководстве

В этом руководстве последовательность операций показана стрелками (→). Используйте камеру в указанном порядке. Значки показаны в том виде, в котором они отображаются в установках по умолчанию камеры.

Установка по умолчанию обозначена символом ✓.

Указывает предупреждения и ограничения, относящиеся к соответствующей операции камеры.

Указывает полезную информацию.

Demo Mode

Performs a demonstration of the camera.

1 Press the function button ([Menu]) → Select (Settings) → [Demo Mode] → desired mode.

<input checked="" type="checkbox"/>	On	Performs a demonstration.
<input type="checkbox"/>	Off	Does not perform a demonstration.

Note

- The demonstration stops when operating any of the following.
 - Press the (Shutter) button or the REC/EXEC button.
 - Turn off the power.

Note

- Perform initialization after charging the camera to prevent the camera from turning off during the process.

When the camera does not work properly

Press and hold the ON/OFF (Power) button for at least 7 seconds, and force-quit the camera (page 15, 16). Then turn the camera on again.

Примечания об использовании камеры

Резервное копирование содержимого внутренней памяти

Чтобы сохранить данные, обязательно создайте резервную копию.

Примечания о записи, воспроизведении, подключении

- Перед началом съемки выполните пробную запись, чтобы убедиться в правильной работе камеры.
- Эта камера не является ни пыленепроницаемой, ни водонепроницаемой. Перед работой с камерой прочтите раздел “Меры предосторожности” (стр. 77).
- Старайтесь не подвергать камеру воздействию воды. Попадание воды внутрь камеры может привести к ее неисправности. В некоторых случаях камера не будет подлежать ремонту.
- Не направляйте камеру на солнце или другой источник яркого света.
- Не используйте камеру вблизи генераторов сильных радиоволн или источников излучения. В противном случае камера может не выполнить запись или воспроизведение надлежащим образом.
- Использование камеры в местах с повышенным содержанием песка или пыли может привести к неисправности.
- Если произойдет конденсация влаги, удалите ее перед использованием камеры (стр. 77).
- Не трясите камеру и не стучите по ней. Помимо неисправности, возможно, не удастся выполнить запись изображений. Более того, это может привести к непригодности носителя информации или повреждению данных.
- При подсоединении камеры к другому устройству с помощью кабеля вставьте соединительный штекер надлежащим образом. Если приложить чрезмерное усилие при установке штекера в разъем, можно повредить разъем и камеру.
- Воспроизведение фильмов, кроме тех, которые были сняты, отредактированы или составлены с помощью данной камеры, не гарантируется.

Нагревание камеры во время работы

Эта камера при длительной работе может нагреваться, однако это не является неисправностью.

Защита от перегрева

В зависимости от температуры камеры и батареи выполнить видеосъемку, возможно, не удастся. Кроме того, питание может отключиться автоматически для защиты камеры. Прежде чем отключится питание или будет отключена функция видеосъемки, на экране ЖКД отобразится соответствующее сообщение.

Примечания о батарейном блоке

- Батарея встроена в камеру. Зарядите батарейный блок перед использованием камеры в первый раз.
- Батарейный блок можно заряжать, даже если он не был полностью разряжен. Кроме того, батарейный блок может использоваться, даже если он был заряжен только частично.
- Для получения дополнительной информации об использовании батарейном блоке см. 76.

Примечания относительно экрана ЖКД и объектива

- Экран ЖКД изготовлен с применением высокоточной технологии, что обеспечивает эффективное использование более 99,99 % точек. Однако на экране ЖКД могут появляться мелкие черные и/или яркие точки (белого, красного, синего или зеленого цвета). Эти точки появляются в результате обычного производственного процесса и не влияют на запись.

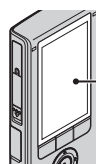

Черные, белые, красные, синие или зеленые точки

- Воздействие на экран ЖКД или объектив прямого солнечного света в течение длительного времени может быть причиной неисправностей. Соблюдайте осторожность, размещая камеру вблизи окна или на открытом воздухе.
- Не нажимайте на экран ЖКД. Экран может быть обесцвечен, и это может привести к неисправности.
- При низкой температуре на экране ЖКД может оставаться остаточное изображение. Это не является неисправностью.

О совместимости данных изображения

- Эта камера поддерживает “формат MP4” в качестве формата видеофайлов. Поэтому фильмы, записанные с помощью этой камеры, не удастся воспроизвести на устройствах, не поддерживающих “формат MP4”.
- Эта камера не совместима с “форматом AVCHD”, поэтому она не поддерживает воспроизведение и запись фильмов в “формате AVCHD” цифровой камеры HD.
- Фотографии, записанные с помощью этой камеры, сжимаются/записываются в формате JPEG. Расширение файла – “.JPG”.
- Эта камера совместима с универсальным стандартом DCF (Design rule for Camera File system), установленным JEITA (Japan Electronics and Information Technology Industries Association).
- Корпорация Sony не гарантирует, что эта камера будет воспроизводить изображения, записанные или отредактированные на другой аппаратуре, а также что другая аппаратура будет воспроизводить изображения, записанные с помощью этой камеры.

Предупреждение об авторских правах

На телевизионные программы, фильмы, видеоленты и другие материалы может распространяться авторское право. Несанкционированная перезапись таких материалов может противоречить положениям закона об авторском праве.

Компенсация за поврежденное содержимое или сбой при записи не выплачивается

Корпорация Sony не может компенсировать убытки за сбой при записи либо за потерю или повреждение записанного содержимого из-за неисправности камеры или носителя информации и т.д.

Изображения, используемые в данном руководстве

- Изображения, использованные в данном руководстве в качестве примеров, являются репродуцированными изображениями, а не настоящими изображениями, снятыми с помощью данной камеры.
- Конструкция и характеристики могут изменяться без предварительного уведомления.

Примечания по воспроизведению фильмов на других устройствах

Камера поддерживает формат MPEG-4 AVC/H.264 Main Profile. Поэтому на устройствах, не поддерживающих MPEG-4 AVC/H.264, не удастся воспроизвести изображения, записанные на камере.

Об иллюстрациях

Иллюстрации в данном руководстве относятся к модели MHS-FS2/FS2K, если не указано иное.

Жизнь с “Bloggic”

Содержание

Поиск по операции

Поиск Меню/ Установки

Алфавитный указатель

Записывайте моменты своей жизни

На вечеринке

Записывайте фотографии с максимальным разрешением 5М (2592 × 1944) и фильмы высокой четкости с максимальным разрешением 1920 × 1080 30р (стр. 51, 53). Возможна запись фотографий во время записи фильма (стр. 33).



Во время прогулки

Компактное устройство “Bloggic” будет всегда под рукой, где бы вы ни находились. Берите его с собой и используйте при первой возможности.



В путешествии

Закрепите объектив Видео 360 на “Bloggic” и делайте захватывающие панорамные снимки с углом обзора 360 градусов. Просматривайте панорамные снимки с углом обзора 360 градусов в программном обеспечении Bloggic, загруженном во внутреннюю память (стр. 38). (только для модели MHS-FS1K/FS2K)

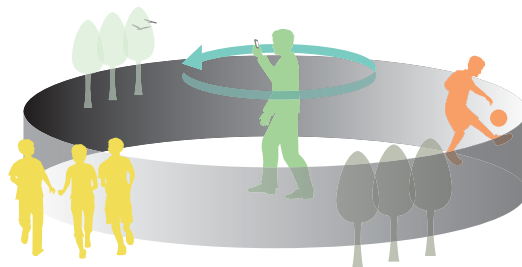

Делитесь моментами своей жизни

Импортируйте и загружайте снятые фотографии и фильмы

Можно легко и интуитивно загружать изображения с помощью программного обеспечения Bloggie, загруженного во внутреннюю память (стр. 26, 50). Необходимые изображения и веб-сайт можно выбрать заранее (Обмен) (стр. 56).



Подключение к телевизору

Подключите “Bloggie” к телевизору с помощью кабеля HDMI (продается отдельно) и просматривайте снимки на большом экране (стр. 66).

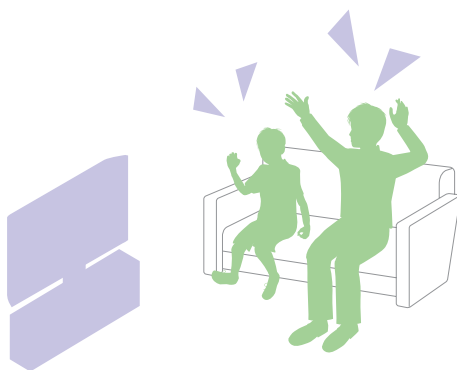

Примечания об использовании камеры

Использование этого руководства.....	2
Примечания об использовании камеры.....	3
Жизнь с “Bloggie”	5
Поиск по операции.....	10
О кнопках управления камерой	11
Поиск Меню/Установки.....	12
Обозначение частей	15
Список значков, отображаемых на экране	17
Удерживание камеры.....	19

Начало работы

Проверка наличия прилагаемых принадлежностей.....	21
Зарядка батареи.....	22
Установка программного обеспечения.....	26
Установка языка и часов	29

Съемка

Фотосъемка	30
Видеосъемка	32
Масштабирование.....	34
Подсветка (только для модели MHS-FS2/FS2K)	35
Автоспуск.....	36
Съемка в зеркальном режиме (автопортреты) (только для модели MHS-FS2/FS2K)	37
Съемка изображений Видео 360 (только для модели MHS-FS1K/FS2K)	38

Просмотр

Просмотр.....	41
Воспроизведение крупным планом.....	44
Регулятор громкости	45

Компьютер

Рекомендуемая компьютерная среда	46
Использование программного обеспечения Bloggie	48
Импортирование изображений на компьютер	49
Загрузка изображений в медиаслужбы.....	50

Настройки

Элементы Меню.....	12
Настройка элементов	13

Телевизор

Просмотр изображений на экране телевизора.....	66
---	----

Устранение неисправностей

Устранение неисправностей.....	69
Предупреждающие индикаторы и сообщения.....	73

Прочее

Количество фотоснимков и возможное время видеосъемки.....	75
Встроенная батарея	76
Меры предосторожности	77
Технические характеристики	79

Указатель

Алфавитный указатель	81
----------------------------	----

Поиск по операции

Содержание

Поиск по операции

Поиск Меню/
Установки

Алфавитный
указатель

Фотосъемка	Фотосъемка.....	30
Видеосъемка	Видеосъемка.....	32
Изменение размера изображения	Размер фото.....	51
	Разм. фильма.....	53
Удаление изображений	Удалить.....	54
	Формат.....	64
Отображение увеличенных изображений	Воспроизведение крупным планом.....	44
Изменение установки часов	Устан. даты и вр.....	65
Инициализация установок	Инициализац.....	61
Просмотр на экране телевизора	Подключение с помощью кабеля HDMI (продается отдельно).....	66
Отметка изображений для загрузки	Обмен.....	56
Создание панорамного изображения с углом обзора 360 градусов (только для модели MHS-FS1K/FS2K)	Объектив Видео 360.....	38

О кнопках управления камерой

Кнопки многофункционального переключателя

Можно использовать кнопки многофункционального переключателя (▲/▼/◀/▶) для включения функций, таких как масштабирование при съемке или воспроизведении изображений.

Функция, присвоенная для каждой кнопки многофункционального переключателя, отображается на экране ЖКД камеры. Отображение на дисплее меняется в зависимости от того, как держать камеру (по вертикали или горизонтали).

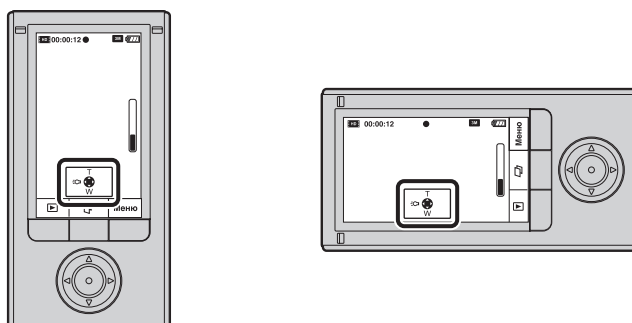

Функциональные кнопки

Функция кнопки изменяется в зависимости от выбранного режима: съемки или воспроизведения изображений. Функция, присвоенная для каждой функциональной кнопки, отображается на экране ЖКД камеры.

Как показано на рисунке ниже, нажмите функциональную кнопку А при необходимости использовать функцию А ▶ или нажмите функциональную кнопку В для использования функции В [Меню].

В данном руководстве фраза “Нажмите функциональную кнопку ([Меню])” используется для описания функции [Меню].

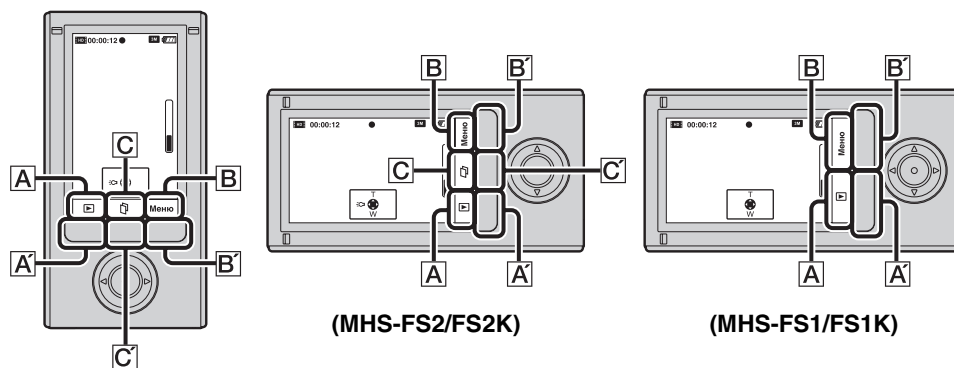

Примечания

- Функциональная кнопка С используется только на MHS-FS2/FS2K. В данном руководстве она называется и пишется как кнопка дисплея передней панели.
- Иллюстрации в данном руководстве относятся к модели MHS-FS2/FS2K, если не указано иное.

Поиск Меню/Установки

Элементы Меню

В следующей таблице символ ✓ указывает на параметры, которые можно изменить, а символ — указывает на параметры, которые нельзя изменить. Нажмите на элемент для перехода к соответствующей странице.

Элементы	Режим съемки	Режим воспроизведения
Размер фото	✓	—
Разм. фильма	✓	—
Удалить	—	✓
Защитить	—	✓
Обмен	—	✓

1 Нажмите кнопку ON/OFF (Питание).

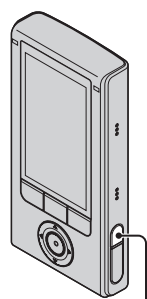

Кнопка ON/OFF (Питание)

2 Нажмите функциональную кнопку ([Меню]), чтобы отобразить экран меню.

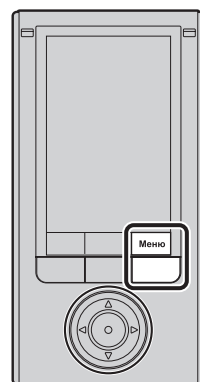

- 3 Выберите требуемый элемент меню с помощью ▲/▼.



- 4 С помощью кнопок ◀/▶ выберите требуемый элемент установки, затем нажмите кнопку ФИЛЬМ/ВЫПОЛНИТЬ.

Нажмите функциональную кнопку (↻) для выхода из экрана меню.

Настройка элементов

В следующей таблице символ ✓ указывает на параметры, которые можно изменить, а символ — указывает на параметры, которые нельзя изменить. Нажмите на элемент для перехода к соответствующей странице.

Элементы	Режим съемки	Режим воспроизведения
Уменьш. мерцания	✓	—
Звук	✓	✓
Language Setting	✓	✓
Демонстр. режим	✓	✓
Инициализац.	✓	✓
Установки LUN	✓	✓
Выход HDMI	✓	✓
Формат	✓	✓
Устан. даты и вр.	✓	✓

- 1 Нажмите кнопку ON/OFF (Питание).
- 2 Нажмите функциональную кнопку ([Меню]), чтобы отобразить экран меню.
- 3 С помощью кнопок ▲/▼ выберите  (Установки), затем нажмите кнопку ФИЛЬМ/ВЫПОЛНИТЬ.

4 С помощью кнопок ▲/▼ выберите требуемый элемент установки, затем нажмите кнопку ФИЛЬМ/ВЫПОЛНИТЬ.

Будет выделен выбранный элемент.

Нажмите функциональную кнопку (↻) для выхода из экрана установки.

Нажимайте ◀ повторно для перехода к экрану меню с экрана установки.

Отмена изменения установок



Выберите [Отмена], затем нажмите кнопку ФИЛЬМ/ВЫПОЛНИТЬ. Если на экране не отображается [Отмена], напрямую выберите предыдущую установку.

- Выбранные установки сохраняются даже при выключении питания.

Обозначение частей

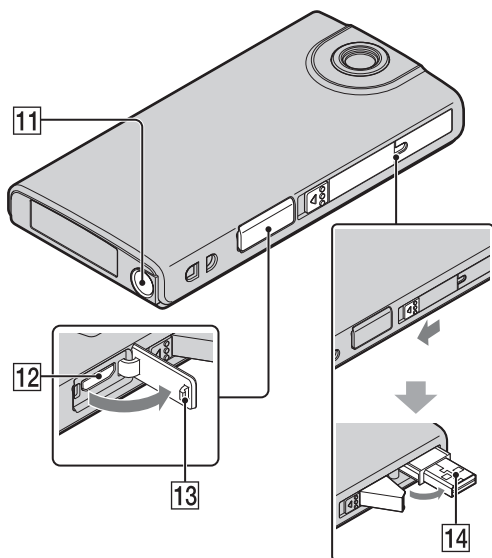
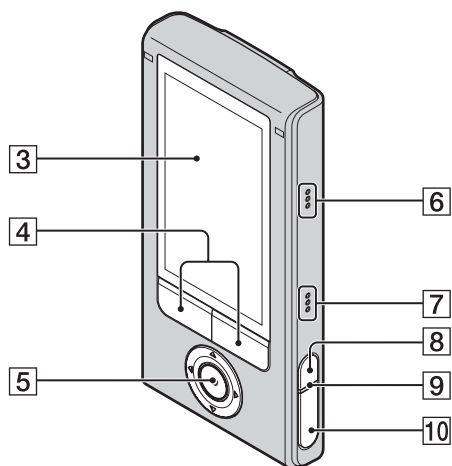
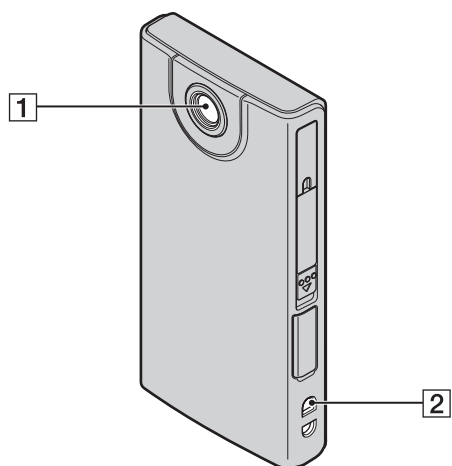
MHS-FS1/FS1K





- 1 Объектив
- 2 Крючок для ремня на запястье
- 3 Экран ЖКД
- 4 Функциональные кнопки
- 5 Кнопка ФИЛЬМ/ВЫПОЛНИТЬ
Кнопки многофункционального переключателя (▲/▼/◀/▶)
- 6 Микрофон
- 7 Динамик
- 8 Кнопка ON/OFF (Питание)
 - Чтобы принудительно выключить камеру, нажмите и удерживайте нажатой кнопку ON/OFF (Питание) более 7 секунд.
- 9 Индикатор зарядки
- 10 Кнопка  (затвор)
- 11 Гнездо штатива
 - При подсоединения штатива не держите камеру.
- 12 Гнездо HDMI OUT (66)
- 13 Крышка разъема
- 14 Гнездо  (USB)

Обозначение частей

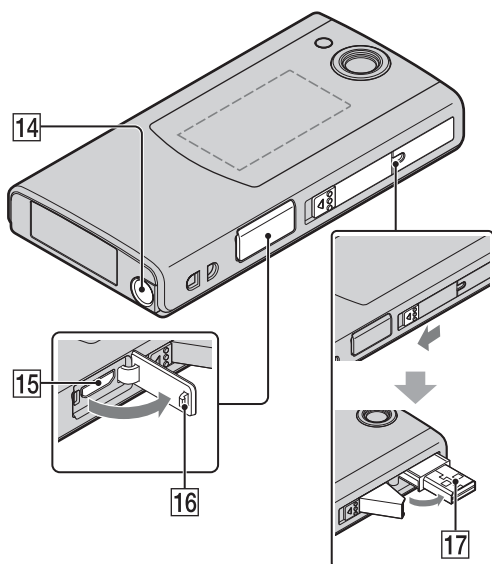
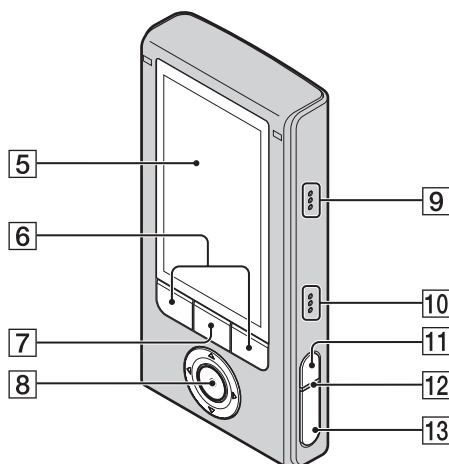
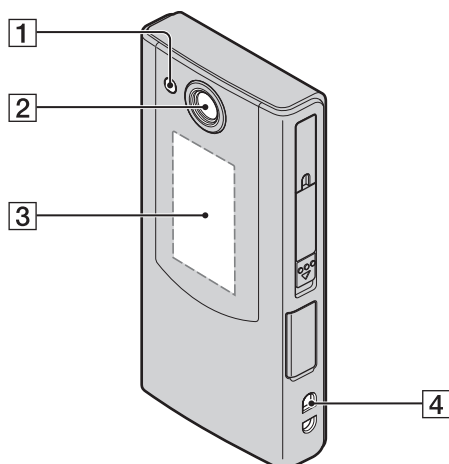
MHS-FS2/FS2K



- 1 Подсветка
- 2 Объектив
- 3 Дисплей передней панели
- 4 Крючок для ремня на запястье
- 5 Основной дисплей
- 6 Функциональные кнопки
- 7 Кнопка дисплея передней панели
- 8 Кнопка ФИЛЬМ/ВЫПОЛНИТЬ
Кнопки многофункционального переключателя (▲/▼/◀/▶)
- 9 Микрофон
- 10 Динамик
- 11 Кнопка ON/OFF (Питание)
 - Чтобы принудительно выключить камеру, нажмите и удерживайте нажатой кнопку ON/OFF (Питание) более 7 секунд.
- 12 Индикатор зарядки
- 13 Кнопка  (затвор)
- 14 Гнездо штатива
 - При подсоединения штатива не держите камеру.
- 15 Гнездо HDMI OUT (66)
- 16 Крышка разъема
- 17 Гнездо  (USB)

Список значков, отображаемых на экране

На экране отображаются значки, обозначающие состояние камеры.

В режиме ожидания съемки

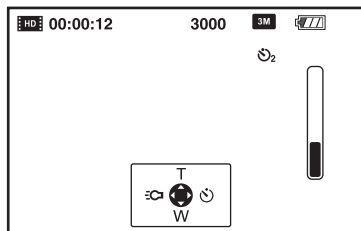

При видеосъемке

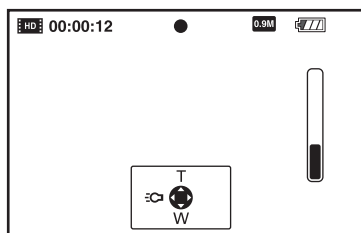

При воспроизведении

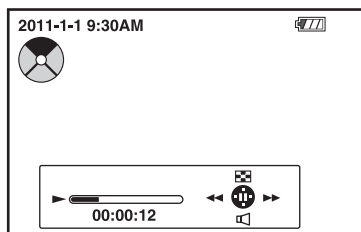

Значки

Дисплей	Описание
	Оставшийся заряд батареи
	Предупреждение о низком заряде батареи
	Размер фото (форматное соотношение/разрешение)
	Разм. фильма (разрешение при вертикальной съемке/ частота кадров)
	Автоспуск
3000	Количество фотоснимков, которое можно записать
● (зеленый)	Блокировка АЭ/АФ
00:00:12	Время записи
0:12	Время записи (мин:сек)
2011-1-1 9:30 AM	Дата записи/время воспроизводимого изображения
● (красный)	Во время видеозаписи
	Обмен
	Защитить
	Предупреждение о перегреве
00:00:12	Счетчик
	Масштаб увеличения
	Подсветка
	Указатель
	Настройка громкости
	Часть изображения Видео 360 во время воспроизведения

Примечания

- Индикаторы и их расположение приблизительны и могут отличаться от фактически используемых.
- Изображение на дисплее будет смещено по горизонтали и вертикали в зависимости от соотношения камеры.
- Экран автоматически гаснет приблизительно через 5 секунд.

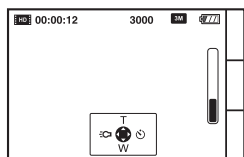

Удерживание камеры

- При съемке старайтесь не закрывать объектив или микрофон рукой.

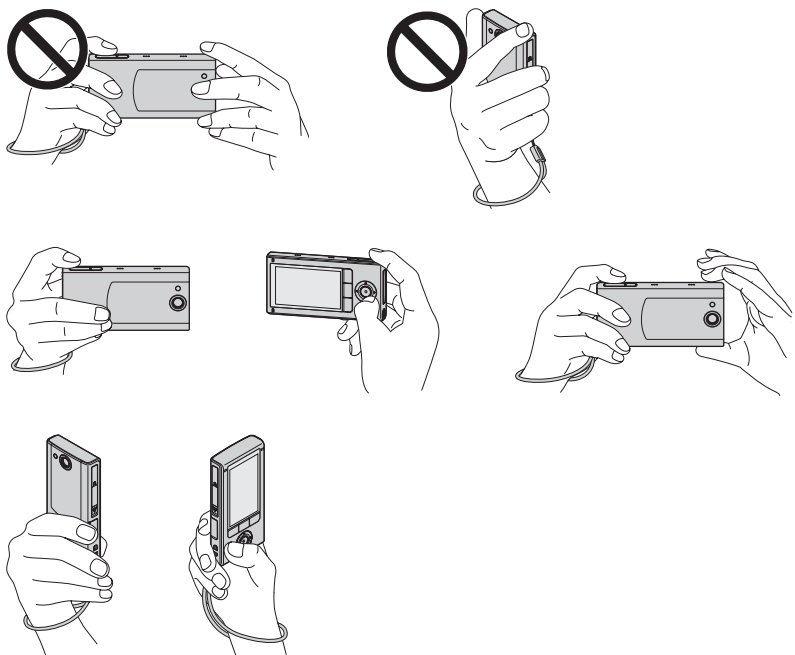

- Не держитесь за гнездо USB или крышку гнезда HDMI OUT. Не держитесь также за объектив Видео 360, когда он подсоединен к камере.

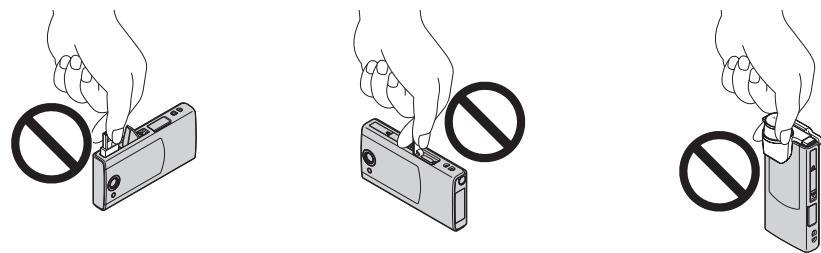

- Прикрепите ремень и проденьте руку в петлю, чтобы предотвратить повреждение камеры в случае ее падения.

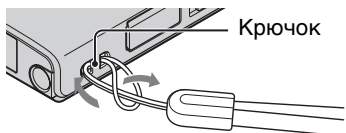

💡 Удержание камеры по вертикали при съемке фильма

Записываются портретные изображения. При воспроизведении слева и справа на экране телевизора или компьютера отобразятся черные полосы. Этот режим может быть полезен при съемке портретных изображений.

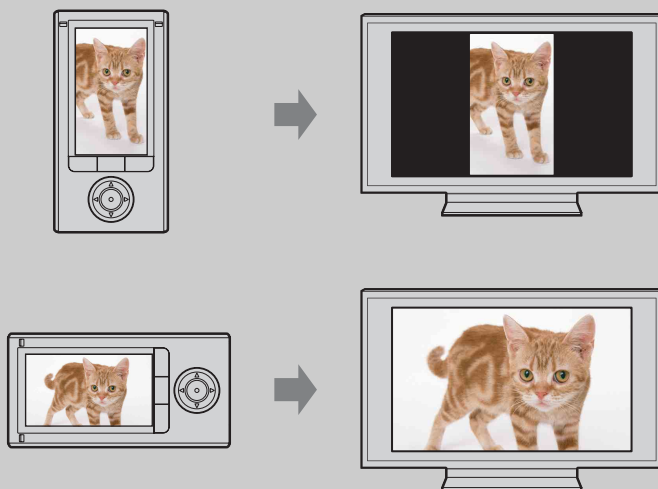

Проверка наличия прилагаемых принадлежностей

- Кабель для USB-подключения (1)

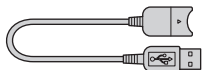

Используйте, если гнездо USB камеры не удается подсоединить к компьютеру (стр. 22).

- Объектив Видео 360 VCL-BPP3 (1)/чехол для объектива Видео 360 (1)
(только для модели MHS-FS1K/FS2K)



- Ремень на запястье (1)
- Программное обеспечение (стр. 26, 48)
Во внутренней памяти камеры записано следующее.
 - Программное обеспечение Vloggie (прикладное программное обеспечение)
 - Руководство по Vloggie (данное руководство)
- Инструкция по эксплуатации (1)
- Важные замечания (1)

Зарядка батареи

При подключении камеры к работающему компьютеру происходит непрерывная зарядка батареи.

- 1 Нажмите кнопку ON/OFF (Питание), чтобы выключить камеру.

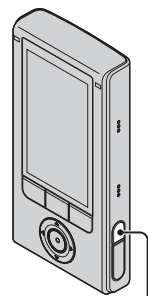

Кнопка ON/OFF
(Питание)

- 2 Сдвиньте рычажок с боковой стороны камеры.
Выдвинется разъем USB, как показано на рисунке.

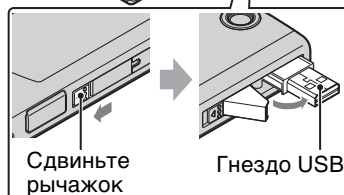
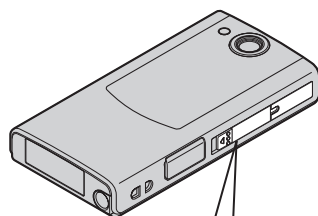

Сдвиньте
рычажок

Гнездо USB

- 3 Подсоедините камеру к работающему компьютеру.

Индикатор зарядки загорится оранжевым цветом, и начнется зарядка.

Когда зарядка закончится, индикатор зарядки погаснет.

- Индикатор зарядки также может погаснуть, если окружающая температура отличается от рекомендованной (от 10°C до 30°C).

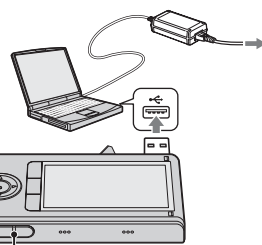

Индикатор зарядки

4 По завершении зарядки разорвите соединение USB между камерой и компьютером (стр. 23).

Установите программное обеспечение Vloggie (загружено во внутреннюю память) после завершения вышеуказанной процедуры.

Примечания

- Камерой нельзя управлять, если она подключена к компьютеру. Перед использованием камеры отсоедините ее от компьютера.
- Не прикладывайте усилий к камере при подключении камеры к компьютеру. Это может привести к повреждению камеры или компьютера.
- В случае подключения камеры к ноутбуку, не подсоединенному к источнику переменного тока, батарея ноутбука может быстро разрядиться. Не оставляйте камеру подключенной к компьютеру в течение длительного времени.
- Зарядка батареи или подключение к самостоятельно собранным компьютерам не гарантируется. Зарядка может не работать надлежащим образом в зависимости от типа используемого устройства USB.
- Если камера не будет использоваться в течение продолжительного времени, заряжайте батарею камеры каждые 6–12 месяцев для сохранения рабочего состояния батареи.

Отсоединение кабеля USB

Выполните процедуры с шага 1 по 3 ниже до выполнения следующих действий.

- Отсоединение кабеля для USB-подключения.
- Выключение питания камеры.

- 1 Дважды щелкните значок безопасного отключения устройства на панели задач.
- 2 Нажмите  (Запоминающие устройство USB) → [Остановить].
- 3 Подтвердите выбор устройства в окне подтверждения, затем нажмите кнопку [ОК].



Примечание

- Перетащите значок диска на значок “Trash” заранее при использовании компьютера Macintosh, и камера будет отключена от компьютера.

💡 Выдвижение гнезда USB

Нажмите на гнездо USB в направлении, указанном стрелкой, до щелчка.

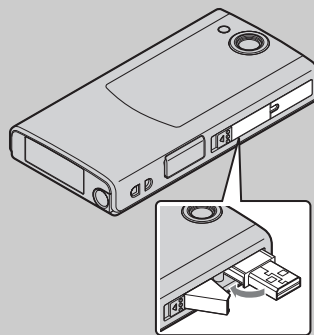

💡 Сколько времени длится зарядка батареи камеры?

Время зарядки

Время полной зарядки
Прибл. 200 мин.

- Время, требуемое для зарядки полностью разряженной батареи при температуре 25°C. Время зарядки может увеличиваться в зависимости от определенных обстоятельств или условий.

💡 Какова продолжительность записи или воспроизведения изображений?

Стандартное время работы от батареи

Время записи* ¹	
Время непрерывной записи* ²	Прибл. 100 мин.
Время записи в обычных условиях* ³	Прибл. 50 мин.

Время воспроизведения
Прибл. 140 мин.

- Для модели MHS-FS2/FS2K временем воспроизведения и записи считается время, в течение которого выключен дисплей передней панели.







*¹ Время записи указано для размера фильма [1280×720 30р].

*² Значение времени непрерывной записи является приблизительным при использовании полностью заряженного батарейного блока. Непрерывная видеосъемка может выполняться в течение приблизительно 29 минут. Кроме этого, видеосъемка остановится автоматически так, чтобы размер файла не превысил 2 ГБ.

*³ Время записи в обычных условиях приблизительно равно времени, в течение которого неоднократно выполняются операции начала/остановки записи, включения и выключения питания, трансфокации при полностью заряженном батарейном блоке.

Проверка оставшегося заряда батареи

Индикатор оставшегося заряда отображается в верхнем правом углу экрана ЖКД.

Высокий       Низкий

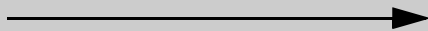

- В некоторых случаях показания индикатора заряда батареи могут быть неверными.
- Если камера работает от батареи и не используется приблизительно 5 минут, камера автоматически выключится, чтобы предотвратить разрядку батареи (функция автоматического выключения питания).
- При включении камеры в первый раз откроется экран установки языка и часов (стр. 29).
- Для отображения реального состояния индикатора заряда батареи требуется около одной минуты.

Установка программного обеспечения

С помощью программного обеспечения Vloggie (загружено во внутреннюю память) можно выполнять следующие действия.

- Импорт и отображение снятых камерой изображений на компьютере.
- Загрузка изображений в сетевые службы.

1 Нажмите кнопку ON/OFF (Питание), чтобы включить камеру.

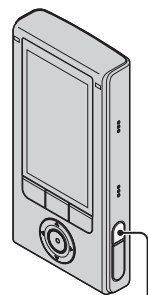

Кнопка ON/OFF (Питание)

2 Сдвиньте рычажок с боковой стороны камеры.

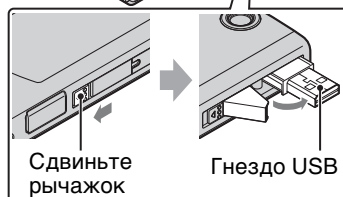
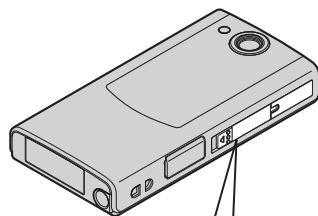

Сдвиньте рычажок

Гнездо USB

3 Подсоедините камеру к работающему компьютеру.

После установки соединения USB на экране ЖКД камеры отобразится экран запоминающего устройства.

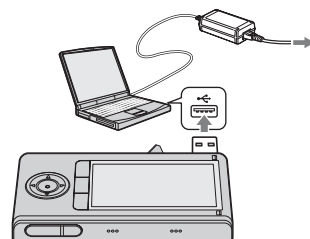

4 Запустите программу установки.

Windows 7

- 1 Нажмите [Open folder to view files] на экране AutoPlay.

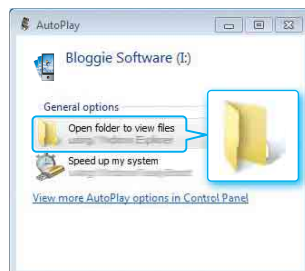

- 2 Дважды щелкните файл "Setup_Bloggie_Windows.exe" в этой папке.

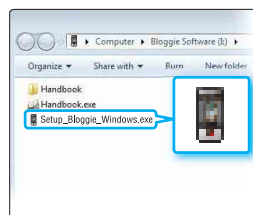

Windows Vista/Windows XP

- 1 Нажмите [Setup Bloggie Software] на экране AutoPlay.

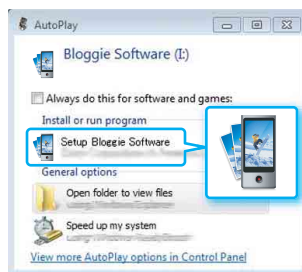

- Если экран AutoPlay не отображается, щелкните [Пуск] → [Компьютер] (в системе Windows XP, [Мой компьютер]), затем дважды щелкните [Bloggie Software] → "Setup_Bloggie_Windows.exe".

Macintosh

- 1 Дважды щелкните значок [BLOGGIE_SW].



- 2 Дважды щелкните [Setup Bloggie Mac.dmg].

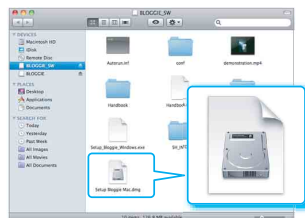

③ Дважды щелкните значок “Bloggie”.

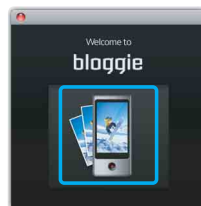

5 Нажмите [Install] и следуйте инструкциям, появляющимся на экране, для завершения установки.



6 Разорвите соединение USB между камерой и компьютером после завершения установки (стр. 23).

- Для получения дополнительной информации о программном обеспечении Bloggie см. стр. 48.

Примечания

- Включение или перезагрузка компьютера при подключенной камере может привести к неисправности камеры. В этом случае принудительно выключите камеру, нажав и удерживая нажатой кнопку ON/OFF (Питание) не менее 7 секунд. Прежде чем включить или перезагрузить компьютер, отсоедините камеру от компьютера.
- Даже при удалении таких файлов, как “Setup_Bloggie_Windows.exe”/“Setup Bloggie Mac.dmg”, из папки [Bloggie Software]/[BLOGGIE_SW] продолжительность записи не увеличится.

Установка языка и часов

Содержание

Поиск по операции

Поиск Меню/Установки

Алфавитный указатель

1 Нажмите кнопку ON/OFF (Питание).

Камера включится.

При первом включении камеры будет выполнено воспроизведение демонстрационного фильма.

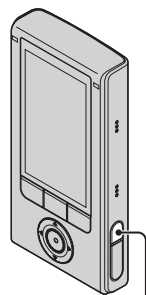

Кнопка ON/OFF (Питание)

2 Выберите требуемый язык с помощью кнопок ▲/▼/◀/▶, затем нажмите функциональную кнопку ([ДА]).

3 Установите часы с помощью ▲/▼/◀/▶.

① С помощью кнопок ▲/▼ выберите требуемый формат отображения даты, затем нажмите кнопку ФИЛЬМ/ВЫПОЛНИТЬ.

② С помощью кнопок ◀/▶ выберите год, месяц или день, а с помощью кнопок ▲/▼ выберите числовое значение, затем нажмите ФИЛЬМ/ВЫПОЛНИТЬ.

③ Нажмите функциональную кнопку ([ДА]).

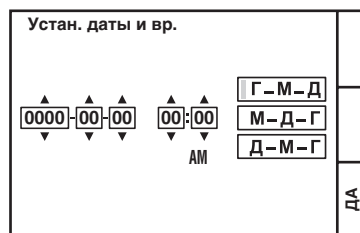

Повторная установка даты и времени

Нажмите функциональную кнопку ([Меню]) → Выберите  (Установки) → [Устан. даты и вр.] (стр. 65).

Фотосъемка

1 Нажмите кнопку ON/OFF (Питание).

Кнопка ON/OFF
(Питание)

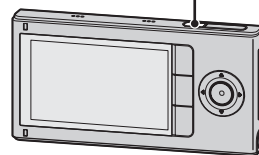

2 Выберите композицию снимка.

Не загораживайте объектив пальцами.
Нажмите кнопку ▲ для увеличения, ▼ – для уменьшения.

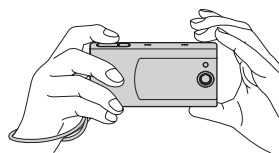

3 Нажмите кнопку  (затвор) наполовину.

После выполнения фокусировки раздастся звуковой сигнал и загорится индикатор ● (блокировка АЭ/АФ) в верхней части дисплея.

Индикатор блокировки АЭ/АФ

Кнопка  (затвор)

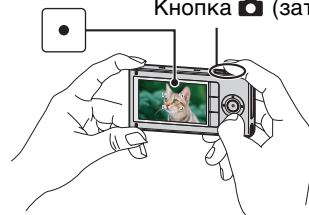

4 Нажмите кнопку  (затвор) до конца.

Фотосъемка объекта, на котором трудно сфокусироваться

- Минимальная дистанция съемки составляет приблизительно 10 см.
- Если камера не может автоматически сфокусироваться на объекте, индикатор блокировки АЭ/АФ начнет медленно мигать, а звуковой сигнал не будет подан. Выполните повторную компоновку кадра.
- Фокусировка может быть затруднена в следующих ситуациях.
 - Недостаточная освещенность, и объект находится на большом расстоянии.
 - Низкая контрастность между объектом и фоном.
 - Объект снимается через стекло.
 - Объект быстро движется.
 - Имеется отраженный свет или блестящие поверхности.
 - Объект мигает.
 - Объект подсвечен сзади.

Съемка портрета

- Если камера обнаружит лица, отобразится белая рамка, а фокусировка и экспозиция будут автоматически установлены для наилучшей съемки лиц.
- Рамка приобретет зеленый цвет после нажатия кнопки  (затвор) наполовину, если лица будут в фокусе.
- Камере в некоторых случаях не удастся обнаружить лица.

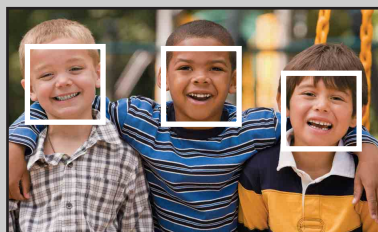

Видеосъемка

1 Нажмите кнопку ON/OFF (Питание).

Кнопка ON/OFF
(Питание)

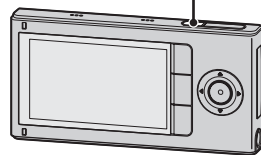

2 Выберите композицию снимка.

Не загораживайте объектив пальцами.
Нажмите кнопку ▲ для увеличения, ▼ – для уменьшения.

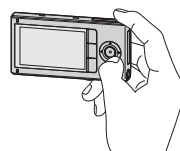

3 Нажмите кнопку ФИЛЬМ/ВЫПОЛНИТЬ.

Снова нажмите кнопку ФИЛЬМ/ВЫПОЛНИТЬ для завершения съемки фильма.

Кнопка ФИЛЬМ/ВЫПОЛНИТЬ



Примечания

- Непрерывная запись может выполняться в течение приблизительно 29 минут.
- Максимальный размер видеофайла составляет приблизительно 2 ГБ. Видеосъемка остановится до достижения 29 минут, если размер видеофайла достигнет приблизительно 2 ГБ.

💡 Фотосъемка во время видеозаписи

- Нажмите кнопку  (затвор) до конца во время видеозаписи.
- На экране ЖКД камеры отобразится записанная фотография в малом размере.

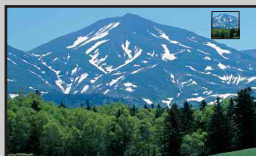

- Размер изображения будет соответствовать разрешению видеозаписи.
 - 1920 × 1080 30p: (1920 × 1080)
 - 1280 × 720 30p/60p: (1280 × 720)
 - 480 × 270 30p: (480 × 270)

💡 Запись с помощью камеры в режиме HD (высокая четкость)

При использовании технологии MPEG-4 AVC/H.264 камера поддерживает запись изображений высокой четкости с числом эффективных строк развертки 1080 или 720. Разрешение изображения составляет 1920 × 1080 или 1280 × 720 пикселей, захват осуществляется с частотой 30 или 60 кадров в секунду.

Изображение записывается в прогрессивном формате.

- MPEG: Moving Picture Experts Group
- AVC: Advanced Video Codec

MPEG-4 AVC/H.264 – это стандарт видеокамеры, в котором применяется технология высокоэффективного шифрования изображений при сжатии для записи изображений качества HD (высокая четкость). По сравнению с существующей технологией шифрования изображений при сжатии MPEG-4 AVC/H.264 более эффективна для сжатия изображений.

Масштабирование

Во время съемки можно увеличить изображение. Функция масштабирования камеры позволяет увеличить изображения до 4 раз.

1 Нажмите и удерживайте ▲ или ▼.

Нажмите и удерживайте кнопку ▲ для увеличения, ▼ – для уменьшения.

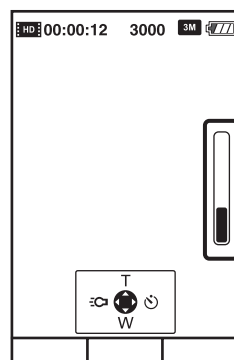

Примечания

- В данной камере используется только цифровое увеличение.
- При использовании цифрового увеличения, возможно, не удастся добиться плавного масштабирования изображения.
- Качество изображений будет снижено из-за цифровой обработки.

Подсветка (только для модели MHS-FS2/FS2K)

Можно выполнять съемку с включенной подсветкой камеры.

1 Нажмите ◀ на экране съемки.

Нажмите ◀ еще раз для выключения подсветки.

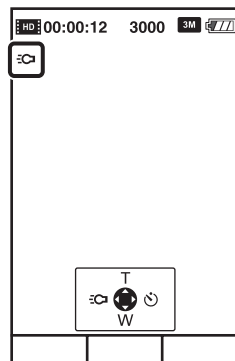

Примечания

- Вспышку можно использовать только в режиме съемки. Обратите внимание, что ее не удастся использовать, если объектив Видео 360 подсоединен к камере.
- Камера излучает очень яркий свет. Не направляйте ее на глаза с близкого расстояния.
- При включенном свете питания батареи расходуется быстрее.

Автоспуск

1 Нажмите ► на экране режима ожидания съемки.

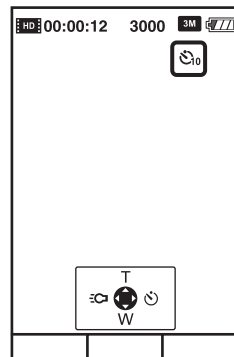

2 С помощью кнопки ► выберите требуемый режим.

✓	☹ _{OFF} (Выкл)	Автоспуск не используется.
	☹ ₂ (2 сек)	Установка 2-секундной задержки для автоспуска. При нажатии кнопки спуска (затвор) или кнопки ФИЛЬМ/ВЫПОЛНИТЬ значок автоспуска начнет мигать, и после того как несколько раз прозвучит быстрый звуковой сигнал, будет выполнена съемка.
	☹ ₁₀ (10 сек)	Установка 10-секундной задержки для автоспуска. При нажатии кнопки спуска (затвор) или кнопки ФИЛЬМ/ВЫПОЛНИТЬ значок автоспуска начнет мигать, и после того как несколько раз прозвучит быстрый звуковой сигнал, будет выполнена съемка.

При использовании дисплея передней панели (только для модели MHS-FS2/FS2K)

С помощью дисплея передней панели в режиме автоспуска можно выполнить съемку с помощью таймера обратного отсчета на дисплее передней панели (стр. 37).

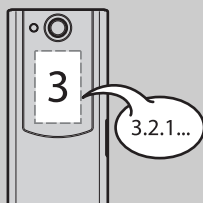

Съемка в зеркальном режиме (автопортреты) (только для модели MHS-FS2/FS2K)

Можно снимать автопортреты в зеркальном режиме, отобразив изображение на дисплее передней панели.

Можно выбрать требуемый угол съемки или лица.

1 Нажмите кнопку дисплея передней панели (📷).

При каждом нажатии режимы переключаются следующим образом: ВКЛ. → ВЫКЛ.

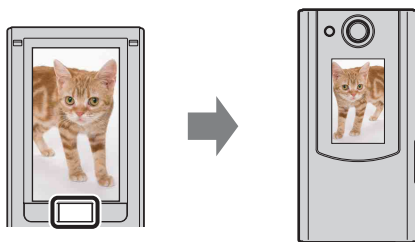

💡 Изображения на дисплее передней панели

- В зеркальном режиме на дисплее передней панели отобразится зеркальное изображение объекта, однако запись будет выполнена надлежащим образом.
- В режиме автоспуска можно выполнить съемку с помощью таймера обратного отсчета, отображающегося на дисплее передней панели (стр. 36).
- На дисплее передней панели всегда выполняется воспроизведение демонстрации.
- При отображении дисплея передней панели во время воспроизведения можно поделиться изображениями или фильмами с другими лицами напрямую. При каждом нажатии во время воспроизведения режимы переключаются следующим образом: ВЫКЛ. → ВКЛ. (стр. 42).

Съемка изображений Видео 360 (только для модели MHS-FS1K/FS2K)

Содержание

Поиск по операции

Поиск Меню/Установки

Алфавитный указатель

Чтобы снять изображение с углом обзора 360 градусов, закрепите прилагаемый объектив Видео 360 на камере.

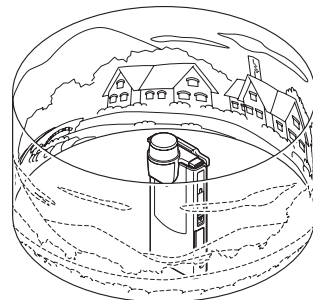

1 Достаньте объектив Видео 360 из чехла.

- Нажмите и удерживайте отметку Δ на чехле для объектива Видео 360, чтобы открыть его.

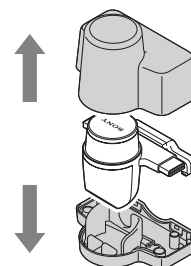

2 Нажмите кнопку ON/OFF (Питание).

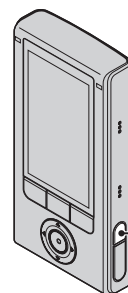

Кнопка ON/OFF (Питание)

3 Нажмите и удерживайте обе стороны объектива Видео 360 (1), затем прикрепите его к камере в направлении (2).

- Вставьте выступы на объективе Видео 360 в фиксаторы на камере, как показано на рисунке.
- Камера автоматически перейдет в режим “Видео 360”. На экране ЖКД отобразится кольцеобразное изображение.

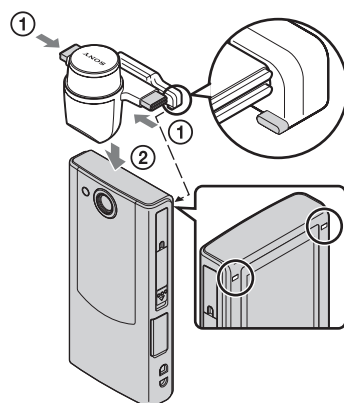

4 Начните съемку (стр. 30, 32).

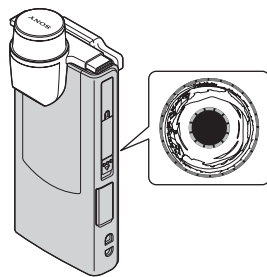

Примечания

- Не устанавливайте и не отсоединяйте объектив Видео 360 во время съемки.
- Размер фотографии фиксируется на уровне 3М (16:9). Размер фильма фиксируется на уровне 1920 × 1080 30р.
- Если на камере установлен объектив Видео 360, использовать масштабирование или настройки не удастся.
- Не держите камеру только за объектив Видео 360.

💡 Вертикальное расположение камеры

Прикрепите нижнюю часть чехла для объектива Видео 360 к нижней части камеры.

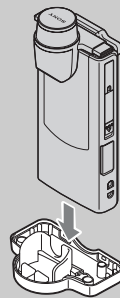

💡 Снятие объектива Видео 360

Нажмите и удерживайте обе стороны объектива Видео 360 (①), затем снимите его в направлении противоположном направлению установки (②).

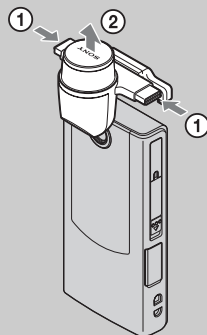

Просмотр изображений Видео 360

Можно просматривать изображения Видео 360 на компьютере с помощью программного обеспечения Bloggie. Для получения дополнительной информации об установке программного обеспечения Bloggie см. стр. 26.



Примечания

- На камере можно воспроизводить по 1/4 части от панорамных снимков с углом обзора 360 градусов, сцена за сценой, в режиме воспроизведения с углом обзора 360 градусов (стр. 43).
- Разрешение отображаемых преобразованных изображений Видео 360 меньше, чем у обычных изображений.

Просмотр

- 1 Чтобы перейти в режим воспроизведения, нажмите функциональную кнопку (▶).
Откроется индексный экран.

- 2 С помощью кнопок ▲/▼/◀/▶ выберите изображение, затем нажмите кнопку ФИЛЬМ/ВЫПОЛНИТЬ.

При выборе фильма будет воспроизведен один фильм.

При нажатии кнопки ФИЛЬМ/ВЫПОЛНИТЬ воспроизведение фильма будет приостановлено.

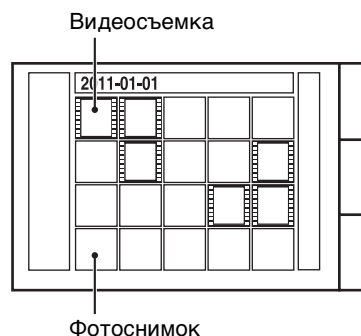

💡 Отображение предыдущего/следующего изображения

Нажмите ◀/▶.

Для выбора фильма нажмите ◀/▶ во время паузы воспроизведения.

💡 Ускоренная перемотка видеофрагмента вперед или назад

Нажмите ◀/▶ во время воспроизведения фильма.

💡 Возврат на экран съемки

Выполните одно из следующих действий:

- Нажмите функциональную кнопку (📷).

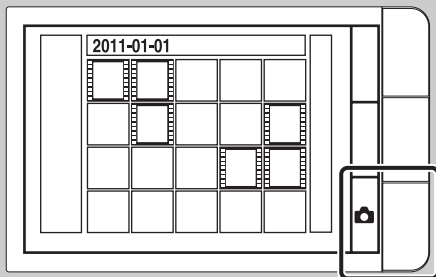

- Нажмите кнопку 📷 (затвор).

Кнопка 📷 (затвор)

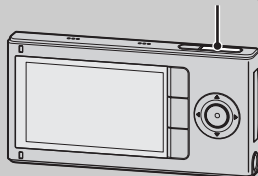

💡 Возврат в индексный экран

Нажмите кнопку ▲ во время воспроизведения фотографии или фильма.

💡 Воспроизведение с помощью дисплея передней панели (только для модели MHS-FS2/FS2K)

При отображении дисплея передней панели во время воспроизведения можно поделиться изображениями или фильмами с другими лицами напрямую.

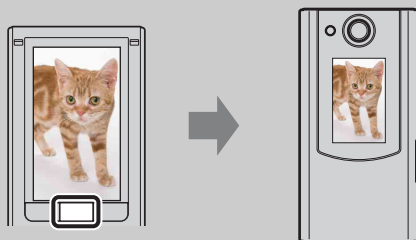

💡 Просмотр изображений Видео 360 (только для модели MHS-FS1K/FS2K)

На камере можно воспроизводить по 1/4 части от панорамных снимков с углом обзора 360 градусов, сцена за сценой, в режиме воспроизведения с углом обзора 360 градусов.

В режиме воспроизведения выберите изображение, снятое с помощью объектива Видео 360.

Во время паузы воспроизведения Видео 360 нажмите кнопку ▼, чтобы выбрать режим воспроизведения с углом обзора 360, затем нажмите кнопку ФИЛЬМ/ВЫПОЛНИТЬ для воспроизведения.

Нажмите функциональную кнопку (↔) или (↶) для воспроизведения другой части изображения Видео 360.

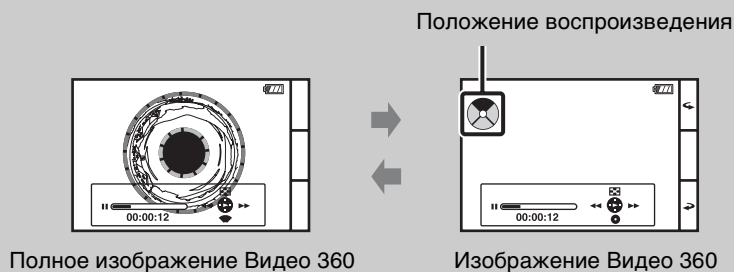

Воспроизведение крупным планом

Увеличение отображаемых фотографий.

- 1 Чтобы перейти в режим воспроизведения, нажмите функциональную кнопку (▶).
- 2 Выберите фотографию, затем нажмите кнопку ФИЛЬМ/ВЫПОЛНИТЬ.
- 3 Нажмите кнопку ФИЛЬМ/ВЫПОЛНИТЬ.
- 4 Отрегулируйте увеличение и область увеличения.

При нажатии функциональной кнопки (⊕) можно увеличить изображение в 8 раз по сравнению с исходным размером. С помощью кнопок ▲/▼/◀/▶ измените часть, которую необходимо увеличить. Нажмите кнопку ФИЛЬМ/ВЫПОЛНИТЬ, чтобы отменить увеличение при воспроизведении.



Показывает выбранную область всего изображения

Примечание

- Увеличение при воспроизведении не удастся использовать при подключении кабеля HDMI (продается отдельно).

Регулятор громкости

Можно настроить громкость звука при воспроизведении видеофрагментов.

- 1 Чтобы перейти в режим воспроизведения, нажмите функциональную кнопку (▶).
- 2 Выберите фильм, затем нажмите кнопку ФИЛЬМ/ВЫПОЛНИТЬ.
- 3 Нажмите кнопку ▼.
- 4 Нажмите кнопку ▶ для увеличения или ◀ – для уменьшения уровня громкости.



Рекомендуемая компьютерная среда

Windows

При использовании программного обеспечения Bloggie и импортировании изображений с помощью подключения USB рекомендуется следующая компьютерная среда.

ОС (предварительно установленная)	Microsoft Windows XP* ¹ SP3/Windows Vista* ² SP1/Windows 7
Прочее	Процессор: Intel Core Duo 1,66 ГГц или более, Intel Core 2 Duo 1,20 ГГц или более Память: 1 ГБ или более Жесткий диск: Для установки на жестком диске требуется около 200 МБ Дисплей: 1024 × 768 точек или больше

*¹ 64-разрядные версии Windows XP и версия Starter (Edition) не поддерживаются.

*² Starter (Edition) не поддерживается.

Macintosh

При использовании программного обеспечения Bloggie или импортировании изображений с помощью подключения USB рекомендуется следующая компьютерная среда.

ОС (предварительно установленная)	Соединение USB: Mac OS X (v10.3 – v10.6) Программное обеспечение Bloggie: Mac OS X (v10.5 - v10.6)
Прочее	Процессор: Intel Core 2 Duo 1,6 ГГц или выше (PowerPC не поддерживается.) Память: 1 ГБ или более Приложение: QuickTime 7 (рекомендуется использовать последнюю версию.)

Примечания

- Правильная работа в обновленных описанных выше операционных системах или в мультизагрузочной среде не гарантируется.
- При одновременном подсоединении двух или более устройств USB к одному компьютеру некоторые устройства, включая камеру, могут не функционировать в зависимости от типов используемых устройств USB.
- При подсоединении камеры с помощью интерфейса USB, совместимого с Hi-Speed USB (отвечающего требованиям USB 2.0), обеспечивается усовершенствованная передача данных (высокоскоростная передача), поскольку эта камера поддерживает интерфейс Hi-Speed USB (отвечающий требованиям USB 2.0).
- Когда компьютер возобновляет работу из режима ожидания или спящего режима, связь между камерой и компьютером может восстановиться с некоторой задержкой.

Примечание относительно воспроизведения файлов видеотрегментов (MPEG-4 AVC/H.264)

Для воспроизведения и редактирования файлов видеотрегментов (MPEG-4 AVC/H.264), записанных с помощью этой камеры, на компьютере должно быть установлено программное обеспечение, совместимое с форматом MPEG-4 AVC/H.264, или программное обеспечение **Bloggie**.

- Даже в стабильно работающей компьютерной среде видеотрегменты могут воспроизводиться прерывисто из-за пропуска некоторых кадров и т.д. Обратите внимание, что импортируемое изображение при этом не страдает.
- При использовании портативного компьютера подключите его к электрической розетке с помощью адаптера переменного тока. В некоторых случаях нормальная работа не гарантируется в связи с функцией экономии энергии компьютера.

Примечание

- Нормальная работа не гарантируется даже на компьютерах, отвечающих всем вышеперечисленным требованиям к системе. Например, другие открытые или работающие в фоновом режиме приложения могут ограничивать производительность устройства.

Использование программного обеспечения Bloggie

Включение

- 1 Дважды щелкните ярлык программного обеспечения Bloggie (предварительно загруженного во внутреннюю память) на рабочем столе.



Элементы на экране

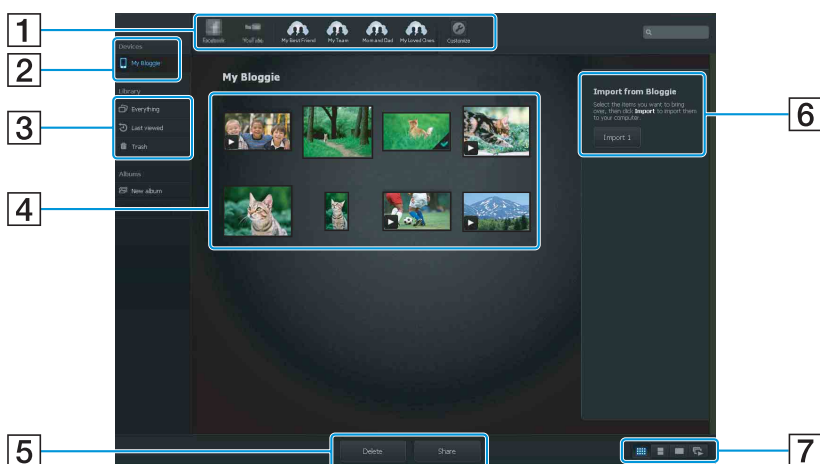

- 1 Веб-сайт, на который будут загружены изображения: перетащите миниатюрное изображение.
 - 2 Отображение изображений на “Bloggie”.
 - 3 Отображение импортированных изображений на компьютере.
 - 4 Миниатюрные изображения: дважды щелкните, чтобы воспроизвести.
▶ (фильм), ✓ (импортированные)
 - Нажмите и удерживайте клавишу Ctrl (для системы Windows)/командную клавишу (для системы Macintosh) для выбора нескольких элементов.
 - 5 Создание альбома/удаление изображений/обмен изображениями
 - 6 Импорт изображений с “Bloggie”.
 - 7 Переключение режима дисплея.
- Реальные элементы экрана или их компоновка могут отличаться в зависимости от версии программного обеспечения.

Импортирование изображений на компьютер

Содержание

Поиск по операции

Поиск Меню/ Установки

Алфавитный указатель

Для получения информации о подключении камеры к компьютеру. см. стр. 46.

Windows

Если используется программное обеспечение Bloggie

См. стр. 48.

Если не используется программное обеспечение Bloggie

После установления соединения USB между камерой и компьютером отобразится окно AutoPlay Wizard. Щелкните [Открыть папку для просмотра файлов] → [OK] → [DCIM] или [MP_ROOT] → скопируйте требуемые изображения на компьютер.

Macintosh

Если используется программное обеспечение Bloggie

См. стр. 48.

Если не используется программное обеспечение Bloggie

- ① Подсоедините камеру к компьютеру Macintosh. Дважды щелкните только что распознанный значок [BLOGGIE] → [DCIM] или [MP_ROOT] → папку с изображениями, которые необходимо импортировать.
- ② Перетащите файлы изображений на значок жесткого диска. Файлы изображений будут скопированы на жесткий диск.
- ③ Дважды щелкните значок жесткого диска → нужный файл изображения в папке, содержащей скопированные файлы. Отобразится изображение.

Загрузка изображений в медиаслужбы

- 1 Заранее выберите изображения и веб-сайт, на который будут загружены изображения, для загрузки с помощью камеры (стр. 56).
- 2 Подключите камеру к компьютеру, на котором установлено программное обеспечение Vloggie (загружено во внутреннюю память).

Программное обеспечение Vloggie запустится автоматически и отобразится экран подтверждения загрузки изображений.

Примечания

- Установите для параметра [Установки LUN] значение [Несколько].
- При загрузке изображений через Интернет в зависимости от поставщика услуг Интернет кэш-память может сохраняться на компьютере. Сохранение происходит также при использовании для этих целей камеры.

Примечания относительно программного обеспечения Vloggie (загружено во внутреннюю память)

Для загрузки изображений и использования прочих услуг (“услуги”), предоставляемых этими и другими веб-сайтами, с помощью программного обеспечения Vloggie необходимо подтвердить свое согласие со следующим.

- Некоторые веб-сайты требуют регистрации и (или) платы за пользование своими услугами. При пользовании такими услугами необходимо выполнять условия и положения, установленные данными сайтами.
- Предоставление услуг может быть прекращено или изменено по желанию операторов веб-сайта. Компания Sony не несет ответственности за проблемы, возникающие между пользователем и третьими сторонами, и за неудобства, причиненные пользователю в связи с использованием услуг, прекращением или изменением этих услуг.
- Для просмотра веб-сайта вы будете перенаправлены на него сервером Sony. Возможно, сервер не будет доступен во время проведения его обслуживания или по другим причинам.
- Если планируется прекращение действия сервера Sony, информация об этом заблаговременно появится на веб-сайтах Sony и т.д.
- Вы можете записать адрес URL, на который вас перенаправляет сервер Sony, и прочую информацию для улучшения последующих продуктов и служб Sony. В этом случае личные данные не будут записаны.

Размер фото

Размер фотоснимка определяет размер файла, который будет записан при выполнении снимка.

Чем больше размер фотоснимка, тем больше деталей будет передано при печати изображения на бумаге большого формата. Чем меньше размер фотоснимка, тем больше изображений можно записать.

- 1 Нажмите функциональную кнопку ([Меню]), чтобы отобразить экран меню.
- 2 Выберите [Размер фото] с помощью кнопок ▲/▼ и необходимый размер с помощью кнопок ◀/▶.
Затем нажмите кнопку ФИЛЬМ/ВЫПОЛНИТЬ для выбора.

	Размер фото	Рекомендации по использованию	Кол-во изображений	Печать
	5M (2592×1944) 4:3	Подходит для печати	Меньше 	Высокое качество 
✓	3M (2356×1324) 16:9	Подходит для воспроизведения на компьютере	↕	↕
	0.4M (854×480) 16:9	Подходит для быстрой загрузки в Интернет	Больше 	Низкое качество 

Примечание

- При печати фотоснимков, записанных с форматным соотношением 16:9, правый и левый края могут быть обрезаны.

💡 При выборе **5M** (2592 × 1944)

При фотосъемке будет установлено форматное соотношение 4:3.



💡 О “качестве изображения” и “размере изображения”

Цифровое изображение формируется как совокупность небольших точек, называемых пикселями.

Если изображение состоит из большого числа пикселей, оно становится большим, занимает больше памяти и содержит больше мелких деталей. “Размер изображения” определяется числом пикселей. Хотя различия на экране камеры можно не увидеть, мелкие детали и время обработки данных различаются при печати изображения или отображении его на экране компьютера.

Описание пикселей и размера изображения

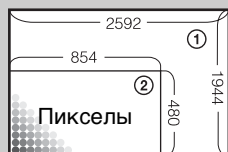

- ① Размер изображения: 5М
 $2592 \text{ пикселей} \times 1944 \text{ пикселей} = 5038848 \text{ пикселей}$
- ② Размер изображения: 0,4М
 $854 \text{ пикселей} \times 480 \text{ пикселей} = 409920 \text{ пикселей}$

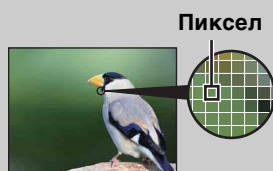

Много пикселей

(Высокое качество изображения и большой размер файла)



Мало пикселей





(Низкое качество изображения при небольшом размере файла)

Разм. фильма

Чем больше размер видеоизображения, тем выше его качество.

Видеофрагменты, снятые этим фотоаппаратом, записываются в формате MPEG-4 AVC/H.264 Main Profile с частотой кадров приблизительно 30 или 60 кадров в секунду, с прогрессивной разверткой, AAC LC, в “формате MP4”.

- 1 Нажмите функциональную кнопку ([Меню]), чтобы отобразить экран меню.
- 2 Выберите [Разм. фильма] с помощью кнопок ▲/▼ и необходимый размер с помощью кнопок ◀/▶.
Затем нажмите кнопку ФИЛЬМ/ВЫПОЛНИТЬ для выбора.

	Разм. фильма	Рекомендации по использованию
	 (1920×1080 30p)	Подходит для воспроизведения на телевизоре высокой четкости (HD)
	 (1280×720 60p)	Подходит для записи быстро движущихся объектов
✓	 (1280×720 30p)	Подходит для воспроизведения на компьютере
	 (480×270 30p)	Подходит для быстрой загрузки в Интернет



Воспроизведение прогрессивного формата





Данная камера поддерживает прогрессивный формат*, используемый в компьютерах, и поэтому подходит для использования вместе с компьютером для просмотра записей.

* Прогрессивный и чересстрочный форматы – это способы записи фильмов. В прогрессивном формате выполняется одновременное считывание всех пикселей изображения, а в чересстрочном режиме кадр делится на нечетные/четные поля и их считывание выполняется в разное время.

Удалить

Можно выбрать нежелательные изображения и удалить их.





- 1 Чтобы перейти в режим воспроизведения, нажмите функциональную кнопку (▶).
- 2 Нажмите функциональную кнопку ([Меню]), чтобы отобразить экран меню.
- 3 Выберите  (Удалить) с помощью кнопок ▲/▼. Затем нажмите кнопку ФИЛЬМ/ВЫПОЛНИТЬ для выбора.





 (данный снимок)	Удаление выбранного изображения.
 (Составные снимки)	Одновременное удаление более двух изображений. Выбор осуществляется только с индексного экрана. ① Выберите изображение, затем нажмите кнопку ФИЛЬМ/ВЫПОЛНИТЬ. Повторите этот шаг для изображений, которые требуется удалить. При повторном выборе изображения с помощью  знак  будет удален. ② Нажмите функциональную кнопку ([ДА]).

Защитить

Защита записанных изображений от случайного стирания.

На защищенных изображениях отображается метка .

- 1 Чтобы перейти в режим воспроизведения, нажмите функциональную кнопку ()
- 2 Нажмите функциональную кнопку ([Меню]), чтобы отобразить экран меню.
- 3 Выберите  (Защитить) с помощью кнопок /. Затем нажмите кнопку ФИЛЬМ/ВЫПОЛНИТЬ для выбора.

  (данный снимок)	Защита выбранного изображения.
  (Составные снимки)	Одновременная защита более двух изображений. Выбор осуществляется только с индексного экрана. ① Выберите изображение, затем нажмите кнопку ФИЛЬМ/ВЫПОЛНИТЬ. Повторите этот шаг для изображений, которые требуется защитить. При повторном выборе изображения с помощью  знак  будет удален. ② Нажмите функциональную кнопку ([ДА]).



Отмена защиты





Нажмите функциональную кнопку ([Меню]) и выберите [Защитить] во время воспроизведения защищенного изображения, для которого требуется отменить защиту.

Индикатор  исчезнет, и защита будет снята.

Обмен

Можно установить программное обеспечение Vloggie (загружено во внутреннюю память) для загрузки изображений, чтобы ими можно было делиться. Необходимые изображения и веб-сайт можно выбрать заранее. Для получения информации о загрузке изображений см. стр. 50.

- 1 Чтобы перейти в режим воспроизведения, нажмите функциональную кнопку (▶).
- 2 Нажмите функциональную кнопку ([Меню]), чтобы отобразить экран меню.
- 3 Выберите  (Обмен) с помощью кнопок ▲/▼. Затем нажмите кнопку ФИЛЬМ/ВЫПОЛНИТЬ для выбора.



 (данный снимок)	Обмен выбранного изображения. Выберите веб-сайт для обмена и нажмите функциональную кнопку ([ДА]).
 (Составные снимки)	Одновременный обмен более двух изображений. Выбор осуществляется только с индексного экрана. ① Выберите изображение, затем нажмите кнопку ФИЛЬМ/ВЫПОЛНИТЬ. Повторите этот шаг для изображений, которые необходимо загрузить. При повторном выборе изображения с помощью  знак  будет снят. ② Нажмите функциональную кнопку ([Далее]) и выберите в списке веб-сайт для обмена. ③ Нажмите функциональную кнопку ([ДА]).

Примечания

- С помощью камеры не удастся создать список совместного использования. Для создания списка используйте программное обеспечение Vloggie.
- На камере можно отобразить до 14 списков совместного использования.



Отмена совместного использования

Во время воспроизведения изображения, для которого необходимо отменить обмен, нажмите функциональную кнопку ([Меню]) → Выберите  (Обмен) → Установите флажок  на веб-сайте для обмена → Нажмите функциональную кнопку ([ДА]).

Уменьш. мерцания

Снижает эффект мерцания, вызванный флуоресцентным освещением, с помощью затвора с электроприводом.

- 1 Нажмите функциональную кнопку ([Меню]) → Выберите  (Установки) → [Уменьш. мерцания] → требуемый режим

	Вкл	Используется Уменьш. мерцания.
✓	Выкл	Функция Уменьш. мерцания не используется.

Звук

Выбор звукового сигнала во время работы камеры.

- 1 Нажмите функциональную кнопку ([Меню]) → Выберите  (Установки) → [Звук] → требуемый режим.

✓	Вкл	Включение звукового сигнала при нажатии кнопки  (затвор) или кнопки ФИЛЬМ/ВЫПОЛНИТЬ.
	Выкл	Отключение звукового сигнала.

Language Setting

Выбор языка, используемого для отображения элементов меню, предупреждений и сообщений.

- 1 Нажмите функциональную кнопку ([Меню]) → Выберите  (Установки) → [Language Setting] → требуемый язык.

Демонстр. режим

Демонстрация возможностей камеры.

- 1 Нажмите функциональную кнопку ([Меню]) → Выберите  (Установки) → [Демонстр. режим] → требуемый режим.

✓	Вкл	Выполнение демонстрации.
	Выкл	Демонстрация не выполняется.

Примечание

- Демонстрация будет прекращена при выполнении следующих действий.
 - Нажмите кнопку  (затвор) или кнопку ФИЛЬМ/ВЫПОЛНИТЬ.
 - Выключение питания.

Инициализац.

Восстановление значений настроек по умолчанию.

Изображения сохраняются даже после выполнения этой функции.

- 1 Нажмите функциональную кнопку ([Меню]) → Выберите  (Установки) → [Инициализац.] → Нажмите функциональную кнопку ([ДА]).

Примечание

- После зарядки камеры выполните инициализацию, чтобы камера не выключилась во время работы.



Если камера работает неправильно

Чтобы принудительно выключить камеру, нажмите и удерживайте нажатой кнопку ON/OFF (Питание) не менее 7 секунд (стр. 15, 16). Затем снова включите питание камеры.

Установки LUN

Установка метода отображения для носителя для записи на экране компьютера или другом мониторе, если камера подключена к компьютеру или компоненту AV с помощью кабеля USB.

- 1 Нажмите функциональную кнопку ([Меню]) → Выберите  (Установки) → [Установки LUN] → требуемый режим.

✓	Несколько	Выберите это значение при подключении камеры к компьютеру.
	Одиночный	Выберите этот параметр в случае, если изображения не отображаются, когда камера подключена к устройству, отличному от компьютера.

Выход HDMI

Выбор типа сигнала, выводимого на телевизор через гнездо HDMI OUT. Если изображения отображаются на телевизоре нечетко, изменение параметров может исправить неполадку.

- 1 Нажмите функциональную кнопку ([Меню]) → Выберите  (Установки) → [Выход HDMI] → требуемый режим.

✓	60Hz	Вывод 60Hz.
	50Hz	Вывод 50Hz.

Формат

Форматирование внутренней памяти.

- 1 Нажмите функциональную кнопку ([Меню]) → Выберите  (Установки) → [Формат] → Нажмите функциональную кнопку ([ДА]).

Примечание

- Форматирование безвозвратно уничтожает все данные, включая изображения с защитой.

Устан. даты и вр.

Повторная установка даты и времени.

- 1 Нажмите функциональную кнопку ([Меню]) → Выберите  (Установки) → [Устан. даты и вр.].
- 2 Выберите требуемый элемент.

Дата и время	Установка даты и времени (стр. 29).
Летнее время	Перевод времени на один час вперед.

Просмотр изображений на экране телевизора

Подсоедините фотоаппарат к телевизору, оснащеному разъемом HDMI, с помощью кабеля HDMI (продается отдельно).

См. также руководство по эксплуатации телевизора.

- 1 Выключите камеру и телевизор.
- 2 Откройте крышку разъема и подсоедините камеру к телевизору с помощью кабеля HDMI (продается отдельно).

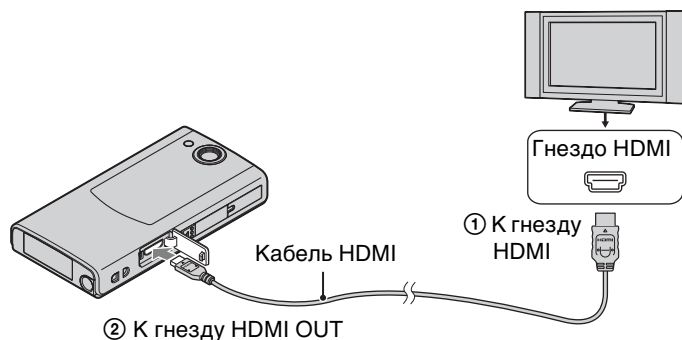

- 3 Включите камеру.
- 4 Включите телевизор и настройте вход.
Изображения, снятые камерой, появятся на экране телевизора.
- 5 Выберите изображения для воспроизведения.

Примечания

- Подсоедините мини-разъем HDMI кабеля HDMI (продается отдельно) к разъему HDMI OUT фотоаппарата.
- Не подключайте выходной разъем фотоаппарата к выходным разъемам других устройств. Это может привести к неисправности.
- Некоторые устройства, возможно, будут работать ненадлежащим образом. Изображение и звук могут не выводиться.
- Используйте кабель HDMI с логотипом HDMI.

Использование этой камеры в качестве веб-камеры

Эту камеру можно использовать в качестве веб-камеры, подключив ее к компьютеру (поточная передача по USB).

- 1 Подсоедините камеру к компьютеру.
- 2 Нажмите функциональную кнопку ([Меню]) → выберите [Веб-камера].

Примечания

- Размер фильма имеет фиксированное значение 640 × 480.
- В режиме веб-камеры используйте микрофон компьютера.

О системах цветного телевидения

Для просмотра изображений на экране телевизора потребуется телевизор с разъемом HDMI и кабелем HDMI (продается отдельно). Система цвета телевизора должна соответствовать системе цвета камеры. Проверьте следующие списки, чтобы ознакомиться с системами цветного телевидения страны или региона, где используется камера, и установите [Выход HDMI] (стр. 63).

Система NTSC

Багамские острова, Боливия, Венесуэла, Канада, Колумбия, Корея, Мексика, Перу, Суринам, США, Тайвань, Филиппины, Центральная Америка, Чили, Эквадор, Ямайка, Япония и т.д.

Система PAL

Австралия, Австрия, Бельгия, Венгрия, Вьетнам, Германия, Голландия, Гонконг, Дания, Индонезия, Испания, Италия, Китай, Кувейт, Малайзия, Новая Зеландия, Норвегия, Польша, Португалия, Румыния, Сингапур, Словацкая Республика, Великобритания, Таиланд, Турция, Финляндия, Хорватия, Чешская Республика, Швейцария, Швеция и т.д.

Система PAL-M

Бразилия

Система PAL-N

Аргентина, Парагвай, Уругвай

Система SECAM

Болгария, Гвиана, Греция, Иран, Ирак, Монако, Россия, Украина, Франция и т.д.

Устранение неисправностей

В случае обнаружения неисправности камеры попробуйте выполнить следующие действия по ее устранению.

1 Проверьте параметры, указанные на стр. 69-74.

2 Выключите и снова включите питание.

3 Чтобы принудительно выключить камеру, нажмите и удерживайте нажатой кнопку ON/OFF (Питание) не менее 7 секунд. Затем снова включите питание фотоаппарата (стр. 15, 16).

4 Обратитесь к дилеру Sony или в местный уполномоченный сервисный центр Sony.

Следует помнить, что отправляя камеру на ремонт, вы даете свое согласие на просмотр содержимого внутренней памяти и музыкальных файлов.

Для получения дополнительной информации по данному изделию и ответов на часто задаваемые вопросы см. веб-сайт поддержки покупателей.
<http://www.sony.net/>

Батарейный блок и питание

Не удается включить камеру.

- Батарейный блок разряжен. Зарядите батарею камеры.

Внезапное отключение питания.

- В зависимости от температуры камеры и батареи питание может отключиться автоматически для защиты камеры. В этом случае перед отключением питания на экране ЖКД отобразится сообщение.
- Если камера не используется в течение определенного времени при включенном питании, она автоматически отключится для предотвращения разрядки батарейного блока. Снова включите питание камеры.

Малое время работы от батареи.

- Зарядите батарею до выключения индикатора зарядки.
- Камера используется при слишком низкой или высокой температуре, или заряд батареи недостаточен. Это не является неисправностью.
- Если камера не использовалась в течение длительного времени, время работы от батареи увеличится после нескольких циклов перезарядки.
- Когда время работы от батареи уменьшится наполовину по сравнению с начальным сроком даже после полной зарядки батареи, возможно, потребуется заменить батарею. Обратитесь к ближайшему дилеру Sony.

Не удается зарядить батарею камеры.

- Выключите камеру и установите соединение USB.
- Отсоедините кабель для USB-подключения, затем снова подсоедините его.
- Используйте кабель для USB-подключения (прилагается).
- Заряжайте батарею при температуре окружающей среды от 10°C до 30°C.
- Включите питание компьютера и подсоедините камеру.
- Отключите режим ожидания компьютера.
- Подсоедините камеру к компьютеру с помощью прилагаемого кабеля для USB-подключения.
- Подключите камеру к компьютеру с поддерживаемой камерой операционной системой.
- Если после выполнения предписанных выше мер неполадку устранить не удалось, нажмите и удерживайте нажатой кнопку ON/OFF (питание) в течение по, крайней мере, 7 секунд, чтобы принудительно выключить камеру. Затем снова подключите ее к компьютеру с помощью прилагаемого кабеля для USB-подключения.

Индикатор оставшегося заряда работает неправильно.

- Данное явление происходит, когда камера используется в чрезмерно жарком или чрезмерно холодном месте.
- Возникло несоответствие между показаниями индикатора оставшегося заряда и действительным зарядом батарейного блока. Полностью разрядите батарейный блок, а затем снова зарядите его для исправления индикации.
- Батарейный блок вышел из строя (стр. 76). Обратитесь к ближайшему дилеру Sony.

Съемка фотоснимков видеосъемка

Невозможно выполнить запись изображений.

- Проверьте свободную емкость внутренней памяти. Если память заполнена, удалите ненужные изображения (стр. 54).

Дата и время не отображаются на экране ЖКД.

- Во время съемки дата и время не отображаются. Они отображаются только во время воспроизведения.

Не удается вставить даты на снимки.

- Эта камера не обладает функцией наложения даты на изображения.

На экране появляются и остаются точки.

- Это не является неисправностью. Эти точки не записываются на изображениях.

Просмотр изображений

Изображения не воспроизводятся.

- Имя папки/файла было изменено на компьютере.
- Воспроизведение на камере не гарантируется, если в папке имеются обработанные на компьютере изображения или изображения, записанные другой камерой.
- Камера находится в режиме USB. Разорвите соединение USB (стр. 23).

После начала воспроизведения появляется изображение с неровным правым краем.

- Это может произойти в связи с обработкой изображения. Это не является неисправностью.

Изображение не появляется на экране телевизора.

- Установите для [Выход HDMI] значение [60Hz] в регионе NTSC, [50Hz] в регионе PAL (стр. 63).
- Проверьте правильность соединения (стр. 66).

Верхний и нижний края изображений слегка обрезаны при просмотре на подключенном телевизоре.

- Записанные изображения на экране ЖКД могут отображаться во весь экран (отображение во весь экран). Однако это может привести к небольшому срезу верхнего, нижнего правого и левого краев изображения при воспроизведении изображений на телевизоре, не поддерживающем полнопиксельный режим отображения.

Слева и справа на экране отображаются черные полосы.

- При воспроизведении видеофайлов, записанных камерой в портретной ориентации, слева и справа на экране телевизора или компьютера отобразятся черные полосы. Это не является неисправностью.

Удаление

Не удается удалить изображение.

- Отмените защиту (стр. 55).

Компьютеры

Компьютер не распознает камеру.

- Зарядите батарею камеры при низком уровне заряда батареи.
- Включите питание камеры и подсоедините ее к компьютеру.
- Используйте кабель для USB-подключения (прилагается).
- Отсоедините кабель для USB-подключения от компьютера и камеры, затем снова надежно подсоедините его.
- Отсоедините все оборудование, кроме камеры, клавиатуры и мыши, от разъемов USB компьютера.
- Подсоедините камеру непосредственно к компьютеру без промежуточного концентратора USB или другого устройства.
- Установите для параметра [Установки LUN] значение [Несколько] (стр. 62).

Не удается выполнить импорт изображений.

- Подключите камеру к компьютеру с помощью соединения USB (стр. 46).
- Если внутренняя память была отформатирована на компьютере, возможно, не удастся выполнить импорт изображений на компьютер. Отформатируйте внутреннюю память камерой и сделайте снимок (стр. 64).

После установки соединения USB программное обеспечение Bloggie не запускается автоматически.

- Установите программное обеспечение Bloggie на компьютер. Включите питание фотоаппарата и компьютера, затем установите соединение USB.

Невозможно воспроизвести изображения на компьютере.

- Обратитесь к изготовителю компьютера или программного обеспечения.

Изображение и звук прерываются помехами при просмотре видеосъемки на компьютере.

- Воспроизведение видеосъемки выполняется непосредственно из внутренней памяти. Импортируйте видеофайл на компьютер с помощью программного обеспечения Bloggie и воспроизведите (стр. 49).

Прочее

Камера работает неправильно.

- Чтобы принудительно выключить камеру, нажмите и удерживайте нажатой кнопку ON/OFF (Питание) не менее 7 секунд. Затем снова включите питание камеры.

Объектив покрылся влагой.

- Произошла конденсация влаги. Выключите камеру и подождите около часа, пока влага не испарится.

Камера нагревается при использовании ее в течение длительного времени.

- Это не является неисправностью.

При включении фотоаппарата появляется экран установки языка и часов.

- Установите дату и время еще раз (стр. 29).

Неверное значение даты или времени.

- Установите дату и время еще раз (стр. 65).

Предупреждающие индикаторы и сообщения

При появлении следующих сообщений следуйте инструкциям.



- Низкий уровень заряда батареи. Немедленно зарядите батарейный блок. В зависимости от условий эксплуатации индикатор может мигать, даже если время работы от оставшегося заряда батареи еще составляет от 5 до 10 минут.

Ошибка системы

- Выключите и снова включите питание.



- При выполнении видеосъемки в течение длительного времени камера может нагреться. В этом случае приостановите выполнение видеосъемки.

Перегрев камеры Дайте ему остыть

- Камера нагрелась. Питание может отключиться автоматически или, возможно, не удастся выполнить видеосъемку. Оставьте камеру в прохладном месте, пока она не остынет.

Ошибка внутр. памяти

- Выключите и снова включите питание.

Ошибка форматирования внутренней памяти

- Отформатируйте носитель данных еще раз (стр. 64).

Нет снимков

- Во внутреннюю память не было записано никаких изображений, которые можно воспроизвести.

Ошибка папки

- Папка с такими же тремя первыми цифрами имени уже существует во внутренней памяти (например, 123MSDCF и 123ABCDE). Форматирование камеры (стр. 64).

Создан дополн папок невозм

- Во внутренней памяти имеется папка с именем, начинающимся с цифр “999”. Форматирование камеры (стр. 64).

Ошибка файла

- При воспроизведении изображения произошла ошибка. Воспроизведение на камере не гарантируется, если в папке имеются обработанные на компьютере изображения или изображения, записанные другой камерой.

Файл защищен

- Снимите защиту (стр. 55).

Превышен размер изобр

- Воспроизводится изображение такого размера, который не может воспроизводиться на камере.

Максимальное количество изображений уже выбрано

- При использовании функции [Удалить], [Обмен] и [Защитить] можно выбрать до 100 файлов.

Операция не может быть выполн. для видеофайлов

- Функцию воспроизведения крупным планом нельзя использовать для видеофрагментов.

Неправильное действие

- При выборе недоступной операции отображается это сообщение.

Количество фотоснимков и возможное время видеосъемки

Количество фотоснимков и время видеозаписи может зависеть от условий съемки.

Фотоснимки

(Единицы: изображения)

Размер	
4:3 (5М)	1309
16:9 (3М)	2890
16:9 (0.4М)	16105

Примечания

- Если количество оставшихся доступных для съемки изображений превышает 9999, появляется индикатор “>9999”.
- При воспроизведении изображений, снятых с помощью других камер, отображение может отличаться от действительного размера изображения.
- При измерении емкости носителя 1 ГБ равняется 1 миллиарду байтов, некоторое количество которых используется для управления данными.

Фильмы

В следующей таблице приведены приблизительные значения максимальной продолжительности записи. Здесь указана общая продолжительность для всех файлов видеофрагментов. Непрерывная съемка может выполняться в течение приблизительно 29 минут.

(Единицы: часы: минуты: секунды)

Размер	
1920×1080 30р	0:40:00 (0:22:00)
1280×720 60р	1:20:00 (0:36:00)
1280×720 30р	2:00:00 (0:54:00)
480×270 30р	8:00:00 (4:00:00)

Примечания

- В камере используется формат VBR (переменная скорость передачи битов) для автоматической настройки качества изображения в соответствии с условиями записываемой сцены. Использование этой технологии влияет на время записи во внутреннюю память. Фильмы, содержащие быстродвижущиеся и сложные изображения, записываются с более высокой скоростью передачи данных, при этом уменьшается общее время записи.
- Максимальный размер видеофайла составляет приблизительно 2 ГБ. Видеосъемка остановится до достижения 29 минут, если размер видеофайла достигнет приблизительно 2 ГБ.
- В скобках () указано минимальное время записи.
- При окончании непрерывной съемки видеосъемка остановится автоматически.

Встроенная батарея

Зарядка батарейного блока

- Рекомендуется заряжать батарейный блок при температуре окружающей среды от 10°C до 30°C. Возможно, батарейный блок не удастся зарядить полностью при температурах, выходящих за пределы указанного диапазона.
- Когда время работы от батареи уменьшится наполовину по сравнению с начальным сроком даже после полной зарядки батареи, необходимо заменить батарею. Обратитесь к ближайшему дилеру Sony.

Эффективное использование батарейного блока

- Производительность батареи уменьшается в среде с низкой температурой. Поэтому продолжительность работы батарейного блока в холодных местах будет меньше.
- При частом использовании функции масштабирования батарея быстро разряжается.
- Не подвергайте камеру воздействию воды. Камера не является водонепроницаемой.
- Не оставляйте камеру в местах с высокой температурой, например в салоне автомобиля или под прямыми солнечными лучами.

Хранение камеры

- Даже если камера не будет использоваться в течение долгого времени, полностью заряжайте батарею камеры каждые 6 – 12 месяцев, чтобы поддержать работоспособность камеры. Храните камеру в сухом, прохладном месте.

Срок службы батареи

- Срок службы батареи ограничен. С течением времени и в процессе эксплуатации емкость батарейного блока постепенно снижается. При значительном сокращении времени работы от батареи обратитесь к ближайшему дилеру Sony.
- Срок службы батареи отличается в зависимости от условий ее хранения, условий работы и окружающей среды, в которой используется каждый батарейный блок.

Меры предосторожности

Не используйте и не храните камеру в следующих местах

- В очень жарких, холодных или влажных местах
Например, в автомобиле, припаркованном под прямыми лучами солнца, корпус камеры может деформироваться, что может привести к неисправности.
- Под прямыми лучами солнца или вблизи нагревательных приборов
Корпус камеры может обесцветиться или деформироваться, что может привести к неисправности.
- В местах, подверженным маятниковым колебаниям
- Вблизи сильного магнитного поля
- В песчаных или запыленных местностях
Будьте осторожны, не допускайте попадания песка или пыли в камеру. Это может привести к неисправности, которую в некоторых случаях не удастся устранить.

О переноске

Не садитесь, если камера находится в заднем кармане брюк или юбки, так как это может привести к возникновению неисправности или повреждению камеры.

Очистка

Очистка объектива

Протрите объектив лоскутом мягкой ткани для удаления отпечатков пальцев, пыли и т.п.

Очистка поверхности камеры

Очистите поверхность камеры лоскутом мягкой ткани, слегка смоченным водой, а затем протрите поверхность сухим лоскутом. Не используйте следующие средства, поскольку они могут повредить покрытие корпуса.

- Химические вещества, например разбавитель, бензин или спирт, одноразовые салфетки, репелленты, инсектициды или фотозащитный состав и т.д.
- Не прикасайтесь к фотоаппарату, если руки покрыты любым из перечисленных выше веществ.
- Не оставляйте камеру в контакте с резиной или винилом в течение длительного времени.

О рабочих температурах

Камеру можно использовать при температуре от 0°C до 40°C. Не рекомендуется выполнять съемку в чрезмерно холодных или жарких местах, в которых температура выходит за указанный диапазон.

О конденсации влаги

При перемещении камеры из холодного помещения сразу в теплое внутри или снаружи камеры может конденсироваться влага. Эта конденсация влаги может привести к неисправности камеры.

Если произошла конденсация влаги

Выключите камеру и подождите около часа, пока влага не испарится.

Примечание относительно утилизации/передачи

- С помощью программного обеспечения, загруженного в данной камере, во внутренней памяти может сохраняться такая личная информация, как идентификационные номера и почтовые адреса. Перед утилизацией или продажей камеры удалите всю личную информацию.
- Даже после удаления данных из внутренней памяти или форматирования камеры возможно неполное удаление данных из внутренней памяти.
- Чтобы предотвратить восстановление данных во внутренней памяти камеры, запишите любые ненужные данные во внутреннюю память камеры.

Технические характеристики

Содержание

Поиск по операции

Поиск Меню/ Установки

Актуальный указатель

Камера

[Система]

- Формирователь изображения: 4,5 мм (тип 1/4) с датчиком CMOS
- Общее количество пикселей камеры: Прибл. 5 110 000 пикселей
- Количество эффективных пикселей камеры: Прибл. 3 110 000 пикселей (фотография, 16:9), прибл. 5 030 000 пикселей (фотография, 4:3), прибл. 3 110 000 пикселей (фильм [1920×1080 30р])
- Объектив: F2.8
 $f = 4,1$ мм
В эквиваленте 35 мм фотокамеры
Для видео: 47 мм (16:9)
Для фотографий: 41 мм (4:3)
- Управление экспозицией: автоматическая экспозиция
- Формат файла:
Фотоснимки: JPEG (DCF верс. 2.0, Exif верс. 2.3, MPF Baseline)
Фильмы: MPEG-4 AVC/H.264 (MP4)
Звук: MPEG AAC
- Носитель информации: внутренняя память (прибл. 4 ГБ)
- При измерении емкости носителя 1 ГБ равняется 1 миллиарду байтов, часть памяти носителя используется для управления системой и/или для файлов приложений. Доступная пользователю емкость приведена ниже.
Прибл. 3,7 ГБ

[Входные и выходные разъемы]

- Гнездо HDMI: миниразъем HDMI
- Разъем USB: тип А (встроенный)
- Соединение USB: Hi-Speed USB (USB 2.0-совместимый)

[Экран ЖКД]

- MHS-FS1/FS1K
Экран ЖКД: 6,7 см, тип 2,7 (16:9), TFT
Общее количество точек: 230 400 (960 × 240)
- MHS-FS2/FS2K
Основной дисплей: 6,7 см, тип 2,7 (16:9), TFT
Общее количество точек: 230 400 (960 × 240)
Дисплей передней панели: 5,0 см, тип 2,0 (4:3), TFT
Общее количество точек: 153 600 (640 × 240)

[Питание, общая информация]

- Питание:
встроенный аккумуляторный батарейный блок
Зарядка через USB (от компьютера при подключении с помощью прилагаемого кабеля для USB-подключения)
- Время зарядки: прибл. 200 мин. (полная зарядка) (при зарядке от разъема USB компьютера)
- Потребляемая мощность (во время съемки): 1,7 Вт (при размере видеоизображения [1280×720 30р])
- Рабочая температура: от 0°C до 40°C
Температура хранения: от -20°C до +60°C
- Размеры (прибл.):
MHS-FS1/FS1K
55,0 мм × 108,0 мм × 15,8 мм
MHS-FS2/FS2K
55,0 мм × 108,0 мм × 18,4 мм
(Ш/В/Г, исключая выступающие части)
- Масса:
MHS-FS1/FS1K
Прибл. 115 г
MHS-FS2/FS2K
Прибл. 139 г
- Микрофон: монофонический
Динамик: монофонический

Конструкция и характеристики могут изменяться без предварительного уведомления.

Товарные знаки

- “Bloggie” является товарным знаком Sony Corporation.
- Видео 360 является товарным знаком Sony Corporation.
- HDMI, логотип HDMI и High-Definition Multimedia Interface являются товарными знаками или зарегистрированными товарными знаками компании HDMI Licensing LLC в США и других странах.



- Microsoft, Windows, Windows Vista и DirectX являются зарегистрированными товарными знаками или товарными знаками Microsoft Corporation в США и/или других странах.
- Macintosh, Mac OS, логотип Mac OS, iMac, iBook, PowerBook, Power Mac и eMac являются товарными знаками или зарегистрированными товарными знаками корпорации Apple Inc.
- Intel и Pentium являются товарными знаками или зарегистрированными товарными знаками Intel Corporation.

Кроме того, названия систем и изделий, используемые в данном руководстве, являются зарегистрированными товарными знаками их соответствующих разработчиков или производителей. Однако знаки TM или ® в данном руководстве используются не во всех случаях.

Примечания к лицензии

ЭТО ИЗДЕЛИЕ ПРЕДОСТАВЛЯЕТСЯ В СООТВЕТСТВИИ С УСЛОВИЯМИ ЛИЦЕНЗИРОВАНИЯ СТАНДАРТА AVC ДЛЯ ИНДИВИДУАЛЬНОГО НЕКОММЕРЧЕСКОГО ИСПОЛЬЗОВАНИЯ В СЛЕДУЮЩИХ ЦЕЛЯХ: (i) ШИФРОВАНИЕ ВИДЕО В СООТВЕТСТВИИ С ТРЕБОВАНИЯМИ СТАНДАРТА AVC (“AVC VIDEO”) И (ИЛИ) (ii) ДЕКОДИРОВАНИЕ ВИДЕОИЗОБРАЖЕНИЯ В СООТВЕТСТВИИ СО СТАНДАРТОМ AVC, ЗАКОДИРОВАННОГО ПОЛЬЗОВАТЕЛЕМ В ЛИЧНЫХ, А НЕ КОММЕРЧЕСКИХ ЦЕЛЯХ, И (ИЛИ) ПОЛУЧЕННЫХ У ПРОДАВЦА, КОТОРЫЙ ВЛАДЕЕТ ЛИЦЕНЗИЕЙ НА РАСПРОСТРАНЕНИЕ ВИДЕОИЗОБРАЖЕНИЙ В ФОРМАТЕ AVC. ДЛЯ ИСПОЛЬЗОВАНИЯ ПРОДУКТА В ДРУГИХ ЦЕЛЯХ ЛИЦЕНЗИЯ НЕ ПРЕДОСТАВЛЯЕТСЯ. ДЛЯ ПОЛУЧЕНИЯ ДОПОЛНИТЕЛЬНОЙ ИНФОРМАЦИИ ОБРАТИТЕСЬ К СОТРУДНИКАМ КОМПАНИИ MPEG LA, L.L.C. ПОСЕТИТЕ ВЕБ-САЙТ ПО АДРЕСУ: <[HTTP://WWW.MPEGLA.COM](http://www.mpegla.com)>

Алфавитный указатель

Содержание

Поиск по операции

Поиск Меню/Установки

Алфавитный указатель

L	
Language Setting	59
O	
OC	46
U	
USB	22, 26
A	
Автоспуск	36
Б	
Батарейный блок	76
В	
Веб-камера.....	67
Вид	
Фильмы	41
Фотоснимки	41
Воспроизведение крупным планом.....	44
Время записи видеофильмов	75
Выход HDMI.....	63
Г	
Гнездо HDMI OUT.....	66
Д	
Демонстр. режим.....	60
З	
Зарядка.....	22
Защитить.....	55
Звук.....	58
И	
Изображения Видео 360.....	38
Инициализац.	61

К	
Количество фотоснимков.....	75
Компьютер	
Загрузка изображений.....	50
Импорт изображений	49
Рекомендуемая компьютерная среда.....	46
Компьютер Macintosh.....	46
Компьютер Windows	46
Л	
Летнее время	65
М	
Масштабирование	34
Н	
Настройки	13
O	
Обмен	56
Обозначение частей.....	15, 16
П	
Пиксел.....	52
Подключение	
Компьютер.....	49
Предупреждающие сообщения.....	73
Программное обеспечение	26, 48
Программное обеспечение Bloggie.....	26, 48
Р	
Разм. фильма.....	53
Размер фото.....	51
Регулятор громкости.....	45
С	
Съемка	
Фильмы	32
Фотоснимки	30

У

Удалить	54
Уменьш. мерцания	57
Устан. даты и вр.....	65
Установка	26
Установки LUN	62
Установки часов	29
Устранение неисправностей.....	69

Ф

Формат.....	64
-------------	----