

Portable MiniDisc Recorder

Руководство по эксплуатации

Работа с проигрывателем _____ **стр. 10**

Работа с программным обеспечением _____ **стр. 116**



Hi-MD
AUDIO



“WALKMAN” является зарегистрированной торговой маркой Sony Corporation, относящейся к портативным аудиоустройствам с наушниками.  является торговой маркой Sony Corporation.

MZ-NHF800

ПРЕДУПРЕЖДЕНИЕ

Во избежание поражения электрическим током и возникновения пожара предохраняйте устройство от попадания в него воды и от воздействия влаги.

Не устанавливайте аппарат в изолированном пространстве, например, в книжном шкафу или во встроенной мебели.

Во избежание возникновения пожара не закрывайте вентиляционные отверстия устройства газетами, скатертями, шторами и т. п. Не ставьте на корпус устройства зажженные свечи.

Во избежание поражения электрическим током и возникновения пожара не ставьте на корпус устройства предметы, содержащие жидкость, например, цветочные вазы и т. п.

Определенные страны могут регламентировать утилизацию используемых для питания данного изделия батарей. Проконсультируйтесь по этому вопросу с представителем местной власти.

ВНИМАНИЕ! ОТКРЫТОЕ УСТРОЙСТВО ЯВЛЯЕТСЯ ИСТОЧНИКОМ НЕВИДИМОГО ГЛАЗУ ЛАЗЕРНОГО ИЗЛУЧЕНИЯ

ИЗБЕГАЙТЕ ВОЗДЕЙСТВИЯ ИЗЛУЧЕНИЯ

МЕРЫ ПРЕДОСТОРОЖНОСТИ – В ОТКРЫТОМ СОСТОЯНИИ ИМЕЕТ МЕСТО НЕВИДИМОЕ ЛАЗЕРНОЕ ИЗЛУЧЕНИЕ КЛАССА 1M

НЕ СМОТРИТЕ НАПРЯМУЮ ЧЕРЕЗ ОПТИЧЕСКИЕ ПРИБОРЫ

Информация

ЗА ЛЮБЫЕ ПРЯМЫЕ, НЕПРЯМЫЕ ИЛИ ПОБОЧНЫЕ УБЫТКИ, УЩЕРБ ИЛИ ИЗДЕРЖКИ, ВОЗНИКШИЕ В РЕЗУЛЬТАТЕ ИСПОЛЬЗОВАНИЯ ЛЮБОГО ДЕФЕКТНОГО ИЗДЕЛИЯ ИЛИ ПРИМЕНЕНИЯ ЛЮБОГО ИЗДЕЛИЯ, ПРОДАВЕЦ ОТВЕТСТВЕННОСТИ НЕ НЕСЕТ.

Для покупателей в России



Этот знак относится только к адаптеру переменного тока.

Портативный плеер мини-дисков.

Сделано в Малайзии

Изготовитель: Сони Корпорейшн

Адрес: 6-7-35 Киташинагава, Шинагава-к/Токио 141-0001, Япония

Маркировка CE имеет силу только в тех странах, где ее действительность подтверждена соответствующим законодательством, в основном в странах Европейской экономической зоны.

Уведомление для пользователей

Относительно поставляемого программного обеспечения

- Законами о защите авторских прав запрещается воспроизведение программного обеспечения или сопровождающего руководства целиком или частично, а также сдача программного обеспечения напрокат без разрешения владельца авторских прав.
- Ни при каких обстоятельствах корпорация SONY не несет ответственности за любой финансовый ущерб или упущенную прибыль, включая претензии, выставленные третьими сторонами, возникшие в результате использования программного обеспечения, поставляемого с данным проигрывателем.
- В случае возникновения неполадок в работе программного обеспечения, являющихся результатом его дефектности, корпорация SONY готова его заменить. Однако корпорация SONY не несет никакой иной ответственности.
- Программное обеспечение, прилагаемое к данному проигрывателю, может использоваться только с оборудованием, для которого оно предназначено.
- Следует учесть, что в результате постоянно принимаемых мер по улучшению качества технические характеристики программного обеспечения могут быть изменены без уведомления.
- Работа данного проигрывателя с программным обеспечением, не входящим в комплект поставки, не покрывается данной гарантией.
- Возможность отображения языков в программном обеспечении зависит от установленной на вашем компьютере операционной системы. Для достижения наилучших результатов убедитесь, что установленная операционная система совместима с необходимым языком для отображения.
 - Мы не гарантируем правильное отображение всех языков в программном обеспечении.
 - Могут не отображаться созданные пользователем символы, а также специальные символы.
- В зависимости от типа текста и символов, показанный в программном обеспечении текст может неправильно отображаться на устройстве. Причины этого:
 - Возможности подсоединенного устройства.
 - Устройство работает неправильно.
- SonicStage и SonicStage логотип являются торговыми марками или зарегистрированными торговыми марками Sony Corporation.
- MD Simple Burner, OpenMG, "Magic Gate", "MagicGate Memory Stick", "Memory Stick", Hi-MD, Net MD, ATRAC, ATRAC3, ATRAC3plus и соответствующие логотипы являются торговыми марками Sony Corporation.
- Microsoft, Windows, Windows NT и Windows Media являются торговыми марками или зарегистрированными торговыми марками Microsoft Corporation в Соединенных Штатах и/или других странах.
- IBM и PC/AT являются зарегистрированными торговыми марками корпорации International Business Machines Corporation.
- Macintosh является торговой маркой Apple Computer, Inc. в Соединенных Штатах и/или других странах.
- Pentium является торговой маркой или зарегистрированной торговой маркой Intel Corporation.
- Все прочие торговые марки и зарегистрированные торговые марки являются собственностью соответствующих компаний.
- Знаки ™ и © опущены в настоящем руководстве.
- CD and music-related data from Gracenote, Inc., copyright © 2000-2003 Gracenote. Gracenote CDDDB® Client Software, copyright 2000-2003 Gracenote. This product and service may practice one or more of the following U.S. Patents: #5,987,525; #6,061,680; #6,154,773, #6,161,132, #6,230,192, #6,230,207, #6,240,459, #6,330,593 and other patents issued or pending. Gracenote and CDDDB are registered trademarks of Gracenote. The Gracenote logo and logotype, the Gracenote CDDDB logo, and the "Powered by Gracenote" logo are trademarks of Gracenote.

Содержание

О существующих функциях и руководствах, входящих в комплект поставки	8
---	---

Работа с проигрывателем

Обзор элементов управления	11
----------------------------------	----

Начало работы	15
---------------------	----

Выполните запись на диск прямо сейчас!	19
--	----

Воспроизведите диск прямо сейчас!	23
---	----

Прослушивание радиотрансляции	26
-------------------------------------	----

Использование меню	28
--------------------------	----

Как пользоваться пунктами меню	28
--------------------------------------	----

Список меню	30
-------------------	----

Различные способы записи	33
--------------------------------	----

Перед записью	33
---------------------	----

Просмотр различной информации	34
-------------------------------------	----

Запись с микрофона	36
--------------------------	----

Запись с телевизора или радиоприемника (аналоговая запись)	38
---	----

Выбор режима записи	38
---------------------------	----

Установка уровня записи вручную	40
---------------------------------------	----

Добавление меток дорожек во время записи	41
--	----

Использование функции группировки записей	42
---	----

Синхронизация начала/остановки записи с проигрывателем- источником (синхро-запись)	44
---	----

Различные способы воспроизведения	45
Просмотр различной информации	45
Выбор режима воспроизведения	47
Поиск дорожки (поиск)	55
Регулировка звука (объемное звучание • 6-полосный эквалайзер)	56

Редактирование записанных дорожек	59
Перед редактированием	59
Присвоение названий (название)	59
Регистрация дорожек или групп в качестве новой группы (настройка групп)	64
Отмена настройки группы (отмена группы)	66
Перемещение записанных дорожек или групп (перемещение)	66
Удаление дорожек и всех записей с диска (удаление)	69
Разделение дорожки (разделение)	72
Объединение дорожек (объединение)	73
Форматирование диска (форматирование)	74

Другие операции	76
Изменение отображаемых пунктов меню (режим меню)	76
Защита органов слуха (AVLS)	76
Выключение звукового сигнала	77
Хранение установок для отдельных дисков (память диска)	77
Быстрое начало воспроизведения (быстрый режим)	79
Выбор режима диска (режим диска)	80
Настройка контрастности дисплея (настройка контрастности)	81
Изменение направления прокрутки меню на дисплее	81

Различные способы использования радиоприемника	82
Программирование радиостанций	82
Прослушивание запрограммированных радиостанций	82

Использование проигрывателя с компьютером	83
Что нужно выполнить для подключения к компьютеру	83
Подключение проигрывателя к компьютеру	84
Сохранение на диске данных помимо аудиоданных	85

Дополнительная информация	87
Меры предосторожности	87
Технические характеристики	89

Устранение неполадок и объяснения	92
Устранение неполадок	92
Сообщения	104
Описания	109

Работа с программным обеспечением

Что можно сделать с помощью MD Simple Burner/ SonicStage	116
<hr/>	
Установка	118
Обеспечение требуемого системного окружения	118
Установка программного обеспечения на ваш компьютер	119
<hr/>	
Использование MD Simple Burner	120
Перед началом использования MD Simple Burner	120
Запись с использованием элементов управления MD Walkman (Простой режим)	121
Запись с помощью компьютера (Стандартный режим)	122
<hr/>	
Использование SonicStage	124
Импорт аудиоданных	124
Перенос аудиоданных с компьютера на MD Walkman	126
Перенос аудиоданных с MD Walkman обратно на компьютер	128
Использование SonicStage Help	131
Обращение к SonicStage Help	133
<hr/>	
Другая информация	135
Удаление SonicStage/MD Simple Burner	135
О защите авторских прав	136
Устранение неполадок	137
 Алфавитный указатель	 140

О существующих функциях и руководствах, входящих в комплект поставки

В данном разделе приводится описание функций портативного проигрывателя мини-дисков, а также прилагаемых к нему руководств. При каждом использовании проигрывателя следует обращаться к тому руководству, в котором приведены инструкции по конкретному использованию.

Дополнительные сведения о Hi-MD

“Hi-MD” является новым форматом мини-дисков, который имеет расширенные возможности по сравнению с форматом MD.

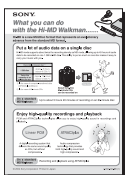

Информационный листок “Назначение проигрывателя Hi-MD Walkman”

В этом информационном листке перечисляются основные функциональные возможности Hi-MD Walkman и его отличия от стандартного MD Walkman.

Использование проигрывателя

Имеется возможность выполнения записи с проигрывателя компакт-дисков или микрофона и прослушивания сделанных записей.

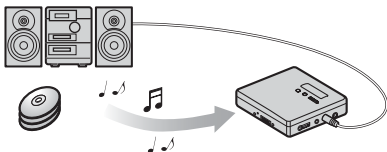

Работа с проигрывателем (страницы 10 – 113)

В данном разделе приводится описание всех функций проигрывателя. В нем также подробно рассматриваются проблемы, с которыми вы можете столкнуться при использовании проигрывателя, и способы их разрешения, а также даются инструкции по реагированию на сообщения, появляющиеся на дисплее.

➔ В случае возникновения каких-либо проблем или потребности в более подробных разъяснениях См. раздел “Устранение неполадок и объяснения” (стр. 92).

Использование проигрывателя при его подключении к компьютеру

Входящая в комплект поставки программа SonicStage программного обеспечения позволяет осуществлять перенос аудиоданных между проигрывателем и компьютером.

Входящая в комплект поставки программа MD Simple Burner программного обеспечения позволяет осуществлять запись аудиоданных на проигрыватель.



Работа с программным обеспечением (страницы 116 – 139)

В данном разделе приводится описание процедуры установки и основных операций программы SonicStage/MD Simple Burner.

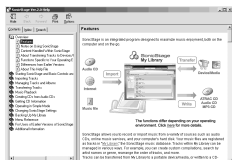

SonicStage – Справка

Это интерактивная справка, которая отображается на экране компьютера.

В интерактивной справке приводится подробное описание операций и сведения о программе SonicStage. К интерактивной справке следует также обращаться при возникновении любых проблем во время использования SonicStage.

Примечания к разделу “Работа с программным обеспечением”

- В разделе “Работа с программным обеспечением” обозначение “Net MD” относится к проигрывателю со вставленным стандартным диском, а “Hi-MD” относится к проигрывателю со вставленным диском Hi-MD или со вставленным стандартным диском в режиме Hi-MD.
- Элементы, представленные на иллюстрациях в данном разделе, могут отличаться от фактических элементов, отображаемых программным обеспечением на экране компьютера.
- Описания в данном разделе даются на уровне, предполагающем знакомство пользователя с основными операциями в Windows. Подробные сведения об использовании компьютера и операционной системы содержатся в соответствующих руководствах.
- Описания в данном разделе относятся к общим изделиям Hi-MD/Net MD. Поэтому некоторые описания и иллюстрации могут не иметь отношения к вашим MD/Net MD. Следует также пользоваться инструкциями по эксплуатации дисков Hi-MD/Net MD.

Дополнительные принадлежности, входящие в комплект поставки

Адаптер питания переменного тока (1)

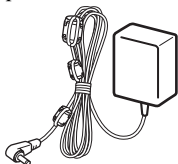

Специализированный кабель USB (1)

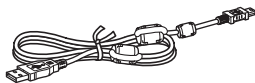

Пульт ДУ (1)

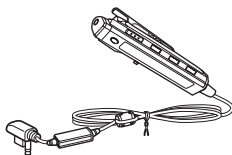

Никель-гидридный аккумулятор NH-7WMAA (1)

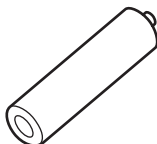

Наушники (1)

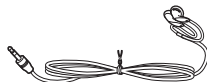

Оптический кабель (1)

Фиксируемые фильтры (2)

Сведения об использовании фиксируемых фильтров смотрите в документе "Использование входящих в комплект фиксируемых фильтров", который прилагается к данному устройству.

CD-ROM (SonicStage/MD Simple Burner) (1)*

Футляр для переноски батарей (1)

Коробка для переноски (1)

* Не пытайтесь воспроизвести CD-ROM на проигрывателе аудиодисков.

Примечание

При использовании данного устройства не забывайте о мерах предосторожности, описанных ниже, во избежание деформирования корпуса или появления неисправностей в работе устройства.

- Помните о том, что нельзя садиться, когда устройство находится в заднем кармане.



- Не рекомендуется класть устройство в сумку, когда на него намотан шнур пульта ДУ или наушников, сумка может подвергнуться сильному удару.

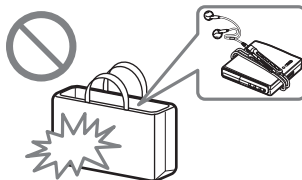

Обзор элементов управления

Устройство записи мини-дисков

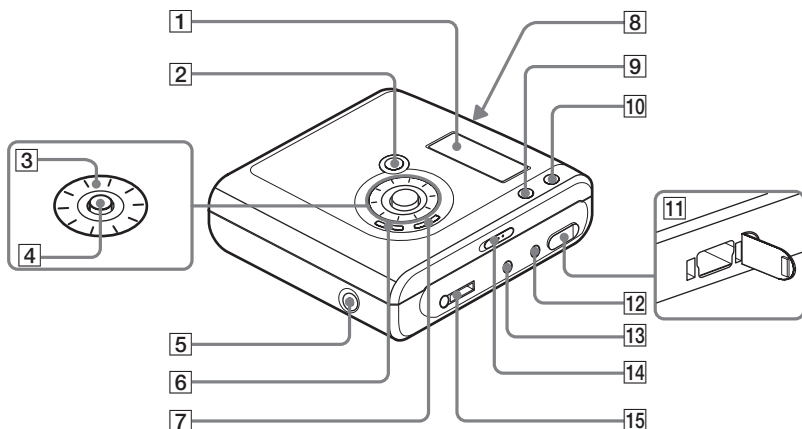

- 1 Дисплей
- 2 Кнопка T MARK/REC (+▶)
- 3 Ручка набора

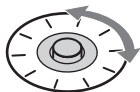

- 4 5-позиционная кнопка управления

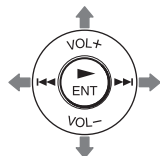

Операция	Функция
Нажатие ▶ENT ¹⁾	воспроизведение, ввод
Нажатие ◀◀	возврат к началу предыдущей дорожки, перемотка назад

Операция	Функция
Нажатие ▶▶	поиск начала следующей дорожки, перемотка вперед
Нажатие VOL ⁺ ¹⁾ или VOL ⁻	регулировка громкости

¹⁾ Рядом с кнопками ▶ENT и VOL⁺ имеются тактильные точки.

- 5 Гнездо DC IN 3V
- 6 Кнопка || (пауза)
- 7 Кнопка ■ (стоп) • CANCEL/CHG
- 8 Переключатель OPEN
- 9 Кнопка GROUP
- 10 Кнопка •NAVI/●MENU
Легкое нажатие для перехода в режим настройки NAVI (навигация) (стр. 50). Нажатие на две секунды или более для перехода в режим настройки MENU (стр. 28).

- 11 Разъем для кабеля ➔ USB
- 12 Гнездо LINE IN (OPT)
- 13 Гнездо MIC (PLUG IN POWER)
Рядом с гнездом MIC (PLUG IN POWER) имеется тактильная точка.
- 14 Переключатель HOLD
Для отключения кнопок на проигрывателе сдвиньте переключатель в направлении стрелки. Используйте эту функцию для предотвращения случайного нажатия кнопок при переносе проигрывателя.
- 15 Гнездо 🎧 (наушники)

Дисплей проигрывателя

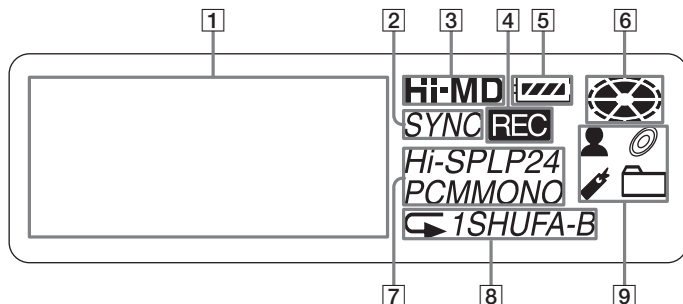

- 1 Буквенно-цифровой дисплей
Показывает названия диска и дорожек, дату, сообщения об ошибках, номера дорожек и т.д.
- 2 Индикатор SYNC (синхро-запись)
- 3 Hi-MD/MD индикатор
“Hi-MD” загорается, когда проигрыватель работает в режиме Hi-MD, а “MD” загорается, когда проигрыватель работает в режиме MD.
- 4 REC индикатор
Загорается во время записи или переноса файлов с компьютера. Если индикатор мигает, проигрыватель во время записи находится в режиме ожидания.
- 5 Индикатор заряда батареи
Приблизительно отображает оставшийся заряд батареи. Если батарея близка к разрядке, индикатор становится пустым и начинает мигать.
- 6 Индикатор диска
Указывает на вращение диска при записи или воспроизведении.
- 7 Индикатор режима дорожки (PCM, Hi-SP, Hi-LP, SP, LP2, LP4, MONO)
- 8 Индикатор специального режима воспроизведения/многократного воспроизведения
Указывает выбранный специальный режим воспроизведения (воспроизведение одной дорожки, воспроизведение в случайном порядке и т.п.) или многократное воспроизведение.
- 9 Индикатор основного режима воспроизведения
Указывает выбранный основной режим воспроизведения (групповое воспроизведение, воспроизведение по закладкам и т.п.).

Наушники с пультом ДУ

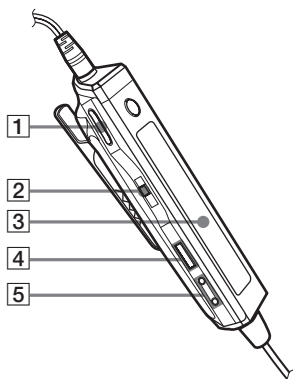

- 1 Кнопки VOL +, –
Настройка громкости.
- 2 Шаговый регулятор (▶||/ENT, ◀◀, ▶▶ • BAND, TUNE –, TUNE +)

При использовании мини-диска

Операция	Функция
Нажатие ▶ /ENT	воспроизведе- ние, пауза, ввод
Перемещение в сторону ◀◀	возврат к началу предыдущей дорожки, перемотка назад
Перемещение в сторону ▶▶	поиск начала следующей дорожки, перемотка вперед

При использовании радио

Операция	Функция
Нажатие BAND	выбор диапазона частот

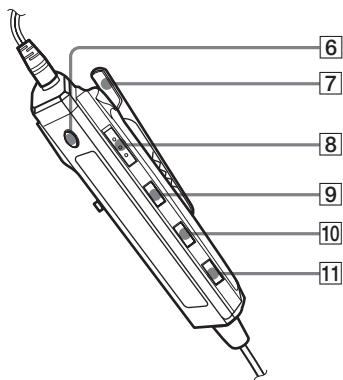

Операция	Функция
Перемещение в сторону TUNE –	настройка движением вперед
Нажатие TUNE +	настройка движением назад

- 3 Дисплей
- 4 Кнопка ■ (стоп)
- 5 ☞ (группа) +, –
- 6 Кнопка RADIO ON/OFF
Выключение и включение радио
- 7 Зажим
- 8 HOLD переключатель
Используйте его для
предотвращения случайного
нажатия кнопок при переносе
проигрывателя.
- 9 Кнопка DISPLAY
- 10 Кнопка P-MODE/↵
- 11 Кнопка SOUND

Дисплей пульта ДУ

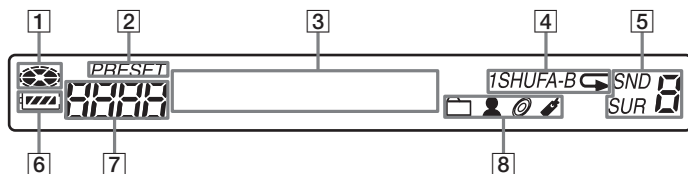

- | | |
|--|--|
| 1 Индикатор диска | 5 Индикаторы SND (звук) и SUR (объемный звук) |
| 2 Индикатор PRESET | 6 Индикатор заряда батареи |
| 3 Буквенно-цифровой дисплей | 7 Отображение номера дорожки/диапазона/номера программной позиции |
| 4 Индикатор специального режима воспроизведения/многократного воспроизведения | 8 Индикаторы основного режима воспроизведения |

Начало работы

Перед использованием зарядите аккумулятор.

1 Вставьте аккумулятор.

- 1 Откройте крышку отделения для батареи, передвинув ее в направлении OPEN.

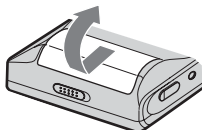

- 2 Сначала вставьте аккумулятор NH-7WMAA концом ⊖.

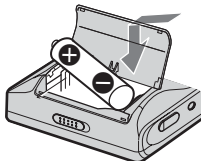

- 3 Закройте крышку.

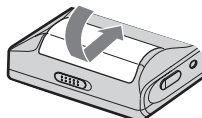

2 Зарядка аккумулятора.

- 1 Подсоедините адаптер питания переменного тока к разъему DC IN 3V на проигрывателе и к сетевой розетке.

К сетевой розетке



- 2 Нажмите ■ • CANCEL/CHG.

Начнет мигать “Charging”, на дисплее появляется , и зарядка начнется. По окончании зарядки информация с дисплея исчезнет.

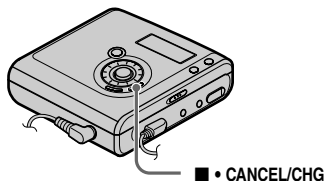

- 3 По окончании зарядки отсоедините адаптер питания переменного тока.



Полная зарядка полностью разряженного аккумулятора занимает примерно 2 часа. Время подзарядки может варьироваться в зависимости от состояния элемента.

3 Подсоедините все необходимые устройства и принадлежности и разблокируйте управление.

- 1 Подсоедините прилагаемые наушники с дистанционным управлением к .
- 2 Передвиньте переключатель HOLD в направлении, противоположном стрелке (→) на проигрывателе или пульте ДУ для разблокирования управления.

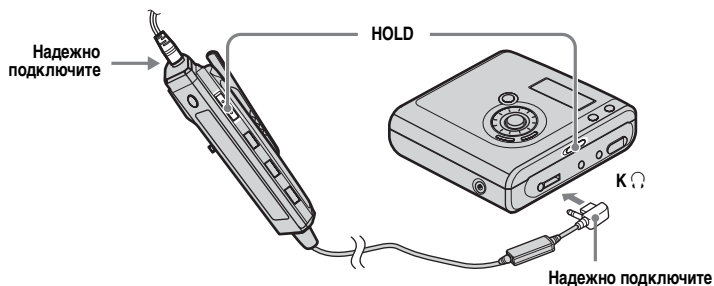



Для моделей, в комплект которых входит переходник

Если адаптер питания переменного тока не подходит к розетке, используйте переходник.

Использование сухой батареи

Вместо аккумулятора вставьте одну сухую щелочную батарею LR6 (размера AA) (не входит в комплект).

Примечания

- Во время зарядки аккумулятора проигрыватель не должен находиться в каком-либо рабочем режиме, даже если он подключен к адаптеру питания переменного тока. Работа проигрывателя может прерваться.
- “Charging” и  могут появиться на дисплее не сразу после подключения адаптера питания переменного тока и нажатия  ■ • CANCEL/CHG. Однако через несколько минут индикатор начнет мигать, и начнется зарядка.
- В связи с особенностями аккумулятора его емкость может оказаться меньше обычной при первом использовании или при использовании после длительного периода простоя. В таких случаях следует зарядить и разрядить аккумулятор несколько раз. После этого нормальное время работы аккумулятора будет восстановлено.
- Выполняйте подзарядку аккумулятора при температуре от +5°C до +35°C. Время зарядки может изменяться в зависимости от температуры окружающей среды.
- При использовании проигрывателя для записи или редактирования рекомендуется подсоединять его к бытовой сети. При питании проигрывателя от аккумулятора необходимо использовать полностью заряженный аккумулятор или новую сухую щелочную батарею.

Когда следует заряжать аккумулятор или заменять сухую батарею

Состояние батареи можно проверять на дисплее проигрывателя или пульта ДУ.



Заряд батареи уменьшается



Слабый заряд батареи



Батарея разряжена.

На дисплее проигрывателя мигает “LOW BATTERY” (на пульте ДУ – “LOW BATT”), и питание выключается.

Индикатор заряда батареи дает приблизительные показания. Точность его показаний зависит от условий эксплуатации или окружающей среды.

Длительность работы батареи

При непрерывной записи

Ni-MD режим (При использовании диска Ni-MD емкостью 1 Гб)

(Единица измерения: приблизит. часов)(JEITA¹⁾)

Батарея	Линейный PCM	Ni-SP	Ni-LP
NH-7WMAA ²⁾	3	4,5	5
LR6 ³⁾	2,5	3,5	4,5

¹⁾ Измерения проводились согласно стандартам JEITA (Японская ассоциация электронной промышленности и информационных технологий).

²⁾ При использовании полностью заряженного никель-гидридного аккумулятора.

³⁾ При использовании сухой щелочной батареи Sony LR6 (размера AA) “STAMINA” (изготовленной в Японии).

Режим Hi-MD (при использовании 60/74/80-минутного стандартного диска)

(Единица измерения: приблизит. часов)(JEITA)

Батареи	Линей- ный PCM	Hi-SP	Hi-LP
NH-7WMAA	2,5	4,5	5,5
LR6	5	8	9,5

Режим MD

(Единица измерения: приблизит. часов)(JEITA)

Батареи	SP стерео	LP2 стерео	LP4 стерео
NH-7WMAA	4,5	6	6,5
LR6	7,5	9,5	11

При непрерывном воспроизведении

Hi-MD режим (При использовании диска Hi-MD емкостью 1 Гб)

(Единица измерения: приблизит. часов)(JEITA)

Батареи	Линей- ный PCM	Hi-SP	Hi-LP
NH-7WMAA	4,5	7,5	9
LR6	11	18,5	21,5

Режим Hi-MD (при использовании 60/74/80-минутного стандартного диска)

(Единица измерения: приблизит. часов)(JEITA)

Батареи	Линей- ный PCM	Hi-SP	Hi-LP
NH-7WMAA	4	7,5	9
LR6	9,5	17	20

Режим MD

(Единица измерения: приблизит. часов)(JEITA)

Батареи	SP стерео	LP2 стерео	LP4 стерео
NH-7WMAA	7,5	9	10
LR6	20,5	24	26

При использовании радиоприемника

(Единица измерения: приблизит. часов)(JEITA)

Батареи	FM/AM
NH-7WMAA	7,5
LR6	18,5

Примечания

- Прежде чем заменять батарею, переведите проигрыватель в режим остановки.
- При использовании диска Hi-MD емкостью 1 Гб время непрерывной записи может уменьшиться при многократной записи коротких отрывков.
- При прослушивании радиопередач рекомендуется использовать полностью заряженный аккумулятор, так как при прослушивании радиопередач проигрыватель потребляет больше энергии, чем при воспроизведении мини-дисков.

Выполните запись на диск прямо сейчас!

В этом разделе описаны основные инструкции по выполнению цифровой записи с использованием оптического кабеля, подсоединенного к проигрывателю компакт-дисков, цифровому телевизору или другому цифровому оборудованию. Используйте только оптический кабель.

Примите во внимание, что вы не сможете записать радиотрансляцию, принимаемую дистанционным управлением.

1 Подсоедините необходимые устройства. (Надежно подсоедините кабели к соответствующим гнездам.)

1 Подключите адаптер питания переменного тока к проигрывателю и сети питания.

2 Подключите оптический кабель к проигрывателю и внешнему устройству.

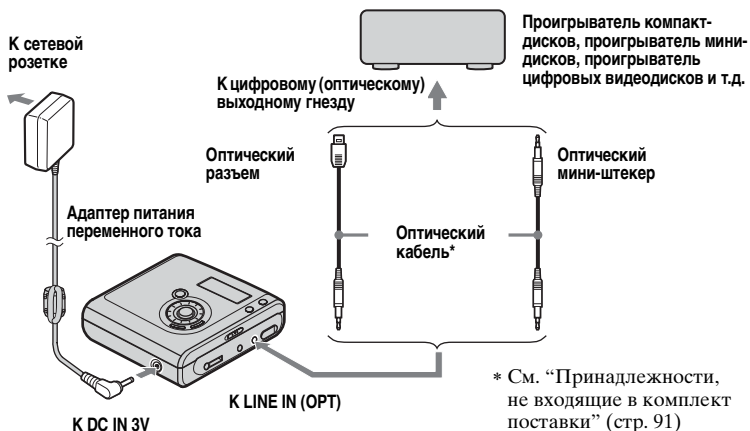

* См. "Принадлежности, не входящие в комплект поставки" (стр. 91)

Примечание

Перед записью не забудьте отсоединить выделенный кабель USB.

2 Вставьте перезаписываемый диск.

1 Чтобы открыть крышку, передвиньте OPEN.

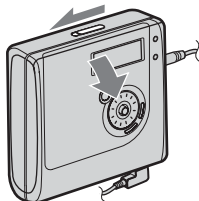

2 Вставьте диск этикеткой вперед, прижмите крышку и закройте ее.



3 Проверьте рабочий режим.

Данный проигрыватель имеет два рабочих режима – “Hi-MD” и “MD”. Рабочий режим устанавливается автоматически при загрузке диска. Установив диск, проверьте режим работы, отображаемый в окне дисплея проигрывателя.

“Hi-MD” загорается в режиме Hi-MD,
а “MD” загорается в режиме MD.

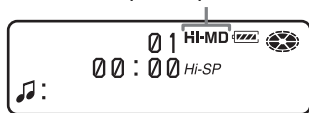

- При использовании диска Hi-MD емкостью 1 Гб рабочий режим может быть только Hi-MD.
- При использовании стандартного диска (60/74/80 минут) рабочий режим можно установить следующим образом.

Состояние диска	Рабочий режим
Пустой диск	Режим, установленный в меню для параметра “Disc Mode”. ¹⁾ Параметр “Disc Mode” установлен изготовителем в положение “Hi-MD”. При желании использовать диск на другом устройстве, которое не поддерживает Hi-MD, установите параметр “Disc Mode” в значение “MD” для использования диска в режиме MD
На диске содержится материал, записанный в режиме Hi-MD	Hi-MD
На диске содержится материал, записанный в режиме MD	MD

¹⁾ См. раздел “Выбор режима диска (режим диска)” (стр. 80) для получения сведений по установке параметра “Disc Mode”.

4 Выполните запись диска.

- 1 Выберите источник звукового сигнала для записи и приостановите воспроизведение.

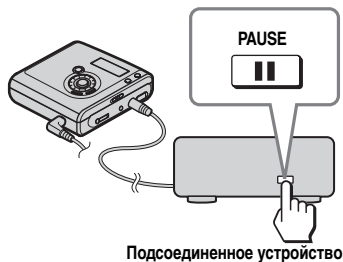

Подсоединенное устройство

- 2 Убедитесь, что индикатор диска на дисплее проигрывателя перестал вращаться.

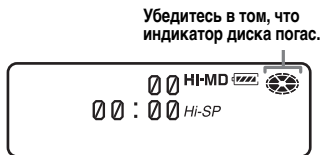

- 3 Когда проигрыватель находится в режиме остановки, нажав и удерживая T MARK/REC, нажмите ►ENT на проигрывателе. Загорится "REC", и начнется запись.

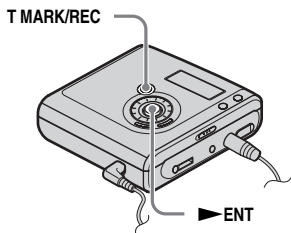

- 4 Включите воспроизведение источника звука.

В случае загрузки диска, который уже записывался ранее, запись начнется с того места, где она была закончена. Метки дорожек будут автоматически вставляться в тех же местах, где они находятся на источнике, а содержимое будет записываться в виде группы.

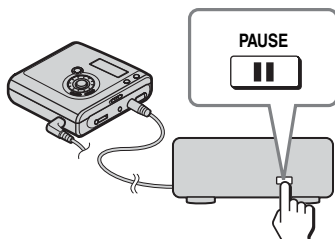

Подсоединенное устройство



К гнезду	Нажмите...
Остановка	Нажмите ■.
Приостановка	Нажмите ■ ¹⁾ . Чтобы продолжить запись, повторно нажмите ■.
Извлечение диска	Нажмите ■ и откройте крышку. (Крышка не откроется, пока "SYSTEM FILE WRITING" мигает на дисплее.)

¹⁾ Метка дорожки добавляется в том месте, где при приостановке записи вы повторно нажмете ■ для продолжения записи; таким образом оставшаяся часть дорожки будет считаться новой дорожкой.

Если запись не начинается

- Убедитесь, что проигрыватель не заблокирован (страницы 12 и 16).
- Убедитесь, что диск не защищен от записи (страницы 20 и 89).
- Перезапись оригинальных дисков с готовой записью невозможна.

Примечания

- При записи на диск Hi-MD емкостью 1 Гб подсоедините адаптер питания переменного тока к проигрывателю, полностью зарядите аккумулятор (на уровне заряда аккумулятора отображается ) или используйте новую щелочную сухую батарею (на уровне заряда батареи отображается ). При начале записи на диск Hi-MD емкостью 1 Гб может появиться сообщение “Not ENOUGH POWER TO REC”, и запись будет невозможно выполнить, даже если на индикаторе заряда батареи отображается достаточный уровень заряда, если проигрыватель находится в режиме остановки или воспроизведения. Это происходит из-за механизма, отключающего запись при недостаточности уровня заряда из-за высокого потребления питания при записи диска Hi-MD емкостью 1 Гб.
- Перед выполнением записи, при использовании адаптера переменного тока, всегда вставляйте полностью заряженный перезаряжаемый аккумулятор или новую батарею в устройство записи для полной уверенности в успешном выполнении записи.
- Для записи проигрыватель необходимо установить на устойчивую поверхность, не подверженную вибрации.
- Если запись начинается в момент, когда индикатор диска на дисплее все еще вращается, первые несколько секунд материала могут оказаться незаписанными. Перед началом записи убедитесь, что индикатор диска на дисплее проигрывателя перестал вращаться.
- Во время работы проигрывателя не следует заменять аккумулятор, даже если проигрыватель подключен к адаптеру питания переменного тока. Работа проигрывателя может прерваться.
- Не двигайте и не трясите проигрыватель, а также не отключайте питание во время записи, или пока “DATA SAVE” или “SYSTEM FILE WRITING” мигает на дисплее. В противном случае данные,

записанные до этого места, могут не записаться на диск либо оказаться поврежденными.

- При недостаточном объеме дискового пространства запись выполнить невозможно.
 - При нарушении подачи электроэнергии (т.е. батарея вынута или заряд в ней закончился, либо адаптер переменного тока отсоединен) во время записи или редактирования или в то время как на дисплее горит индикатор “DATA SAVE” или “SYSTEM FILE WRITING”, крышка не будет открываться до тех пор, пока не возобновится подача электроэнергии.
 - При выполнении записи с портативного проигрывателя компакт-дисков учитывайте следующее:
 - Некоторые проигрыватели компакт-дисков неспособны генерировать цифровой выходной сигнал, если к ним не подключен адаптер питания переменного тока. В этом случае подсоедините адаптер питания переменного тока к портативному проигрывателю компакт-дисков и используйте адаптер в качестве источника питания.
 - Некоторые проигрыватели компакт-дисков не поддерживают передачу сигнала через оптический кабель при включенной функции “anti-skip” (например, ESP* или G-PROTECTION). В этом случае выключите функцию “anti-skip”.
- * Electronic Shock Protection (Защита от поражения электрическим током)



- Проигрыватель настроен изготовителем на создание новой группы по завершении записи. Если создания группы не требуется, задайте для параметра “:REC” значение “:REC Off” (стр. 43).
- Для начала записи с конкретного места на диске приостановите проигрыватель в нужном месте, а затем начните с него запись.
- Вы можете прослушивать звук во время записи. Подсоедините наушники с пультом ДУ к разъему  и отрегулируйте громкость, нажимая на пульт ДУ VOL + или – (либо нажимая на проигрывателе 5-позиционную кнопку управления в сторону VOL + или –). Регулировка уровня громкости не влияет на уровень записи.

Воспроизведите диск прямо сейчас!

1 Вставьте диск с записью.

1 Откройте крышку, переместив OPEN.

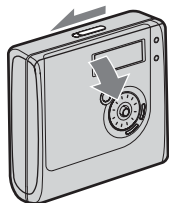

2 Вставьте диск этикеткой вперед, прижмите крышку и закройте ее.

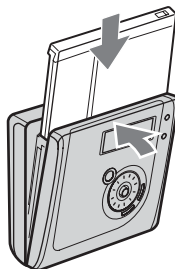

2 Воспроизведите диск.

1 Нажмите 5-позиционную кнопку управления (▶ENT) на проигрывателе. Нажмите шаговый регулятор (▶II/ENT) на пульте ДУ. После этого в наушниках послышатся короткие гудки.

2 Отрегулируйте громкость, нажимая на проигрывателе 5-позиционную кнопку управления в сторону VOL + или -. Для регулировки громкости на пульте ДУ нажимайте VOL + или -. Уровень громкости отобразится на дисплее.

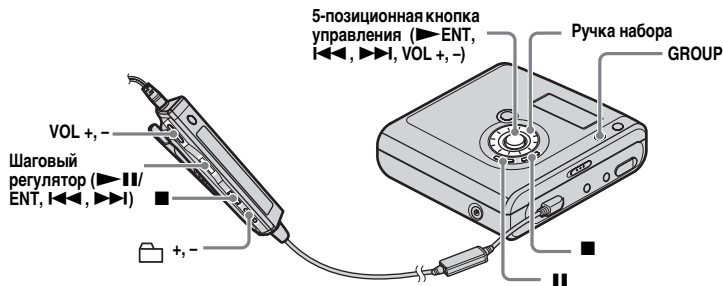

Для прекращения воспроизведения нажмите ■.

После этого в наушниках послышится длинный гудок. Воспроизведение будет начато с того места, где оно ранее было остановлено. После остановки проигрывателя он автоматически выключится в течение примерно 10 секунд (при работе от батарей) или около 3 минут (при работе от адаптера питания переменного тока).

К гнезду	Операции с панелью управления проигрывателя	Операция на пульте ДУ
Остановка	Нажмите ■ .	Нажмите ■ .
Приостановка	Нажмите ■ . Чтобы продолжить воспроизведение, повторно нажмите ■ .	Нажмите шаговый регулятор (▶■/ENT). Чтобы продолжить воспроизведение, еще раз нажмите шаговый регулятор.
Непосредственный выбор дорожки по ее номеру или названию	Поверните ручку набора для выбора дорожки, а затем нажмите ▶ENT для ввода.	—
Найти начало текущей дорожки	Нажмите 5-позиционную кнопку управления в направлении ◀◀◀ . Нажимайте 5-позиционную кнопку управления в направлении ◀◀◀ , пока не произойдет переход к началу нужной дорожки.	Переместите шаговый регулятор в сторону ◀◀◀ . Перемещайте шаговый регулятор в сторону ◀◀◀ , пока не произойдет переход в начало нужной дорожки.
Найдите начало следующей дорожки	Нажмите 5-позиционную кнопку управления в направлении ▶▶▶ .	Переместите шаговый регулятор в сторону ▶▶▶ .
Переход назад или вперед при воспроизведении	Нажмите и удерживайте 5-позиционную кнопку управления в направлении ◀◀◀ или ▶▶▶ .	Переместите и удерживайте шаговый регулятор в сторону ◀◀◀ или ▶▶▶ .
Поиск места на дорожке с помощью индикатора истекшего времени (поиск по времени)	В режиме паузы нажмите и удерживайте 5-позиционную кнопку управления в направлении ◀◀◀ или ▶▶▶ .	В режиме паузы переместите и удерживайте шаговый регулятор в сторону ◀◀◀ или ▶▶▶ .
Поиск конкретной дорожки по номеру (поиск по указателю)	В режиме остановки нажмите и удерживайте 5-позиционную кнопку управления в сторону ◀◀◀ или ▶▶▶ .	В режиме остановки переместите и удерживайте шаговый регулятор в сторону ◀◀◀ или ▶▶▶ .
Установка на предыдущую или следующую группу во время воспроизведения дорожки, входящей в какую-либо группу (выборочное воспроизведение групп) ¹⁾	Нажмите GROUP , затем нажмите 5-позиционную кнопку управления в направлении ◀◀◀ или ▶▶▶ .	Нажмите кнопку  + или -.
Воспроизведение начиная с первой дорожки диска	Когда устройство будет остановлено, нажмите ▶ENT на 2 секунды или более.	Когда проигрыватель находится в режиме остановки, нажмите шаговый регулятор (▶■/ENT) на 2 секунды или более.

К гнезду	Операции с панелью управления проигрывателя	Операция на пульте ДУ
Извлечение диска	Нажмите ■ и откройте крышку. ²⁾	Нажмите ■ и откройте крышку. ²⁾

¹⁾ Установка на начало каждой десятой дорожки при воспроизведении диска без настроенных групп.

²⁾ Как только вы откроете крышку, указатель начала воспроизведения переместится на начало первой дорожки.

Если воспроизведение не начинается

Убедитесь, что проигрыватель не заблокирован (страницы 12 и 16).

Примечание

Воспроизведение может прерываться, если:

- устройство записи защищено от сильных продолжительных ударов.
- воспроизводится загрязненный или имеющий царапины диск.

При использовании диска в режиме Hi-MD звук может прерываться на 12 секунд максимум.

Прослушивание радиотрансляции

Существует возможность слушать радиотрансляции через тюнер, встроенный в пульт ДУ.

Прослушивание радиотрансляции

- Для работы с тюнером элементы управления на проигрывателе не используются. Используется только пульт ДУ.
- Записать радиопрограммы на проигрыватель невозможно.

1 Включите радиоприемник.

- 1 Нажмите RADIO ON/OFF.
Радиоприемник включится.
При появлении на дисплее “PRESET” нажмите P-MODE/ , тогда индикация исчезнет.
- 2 Нажимая шаговый регулятор, выберите диапазон (“FM” или “AM”).
- 3 Смещайте шаговый регулятор в сторону TUNE + или TUNE -, чтобы настроиться на нужную радиостанцию.
- 4 Поверните VOL +, -, чтобы отрегулировать громкость.

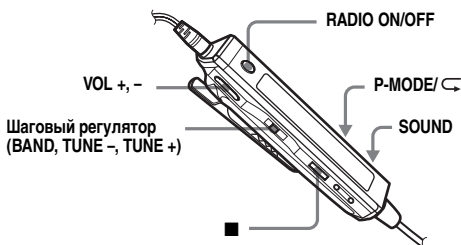

Чтобы выключить радиоприемник

Нажмите RADIO ON/OFF или ■.

Чтобы быстро настроиться на радиостанцию

На шаге 3 переместите и удерживайте шаговый регулятор, пока не начнет меняться индикация частоты. Дистанционное управление автоматически сканирует радиочастоты и останавливается, когда находит четкий сигнал.

Чтобы улучшить радиоприем

- Для FM: Вытяните шнур наушников, который действует как FM-антенна.
- Для AM: Горизонтально ориентируйте встроенную в дистанционное управление AM-антенну для достижения оптимального приема AM-диапазона.

Если трудно настроиться на радиостанцию FM

Нажимайте SOUND, пока на дисплее не появится “Mono” (моно). Помехи будут уменьшены, но радиосигнал будет воспроизводиться в монофоническом режиме.

Если вы не можете использовать радиоприемник

Убедитесь, что пульт ДУ не заблокирован (стр. 13 и 16).

Примечания

- Радиоприемник работать не будет, если дистанционное управление не подсоединено к проигрывателю.
- Громкость воспроизведения мини-диска и радиопрограммы можно настроить по отдельности с помощью входящего в комплект пульта ДУ.
- Воспроизведение или запись прекращается при использовании радиоприемника.

- К шнуру пульта ДУ прикреплен преобразователь постоянного тока.

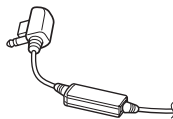

При прослушивании программы AM держите пульт ДУ подальше от преобразователя постоянного тока, в противном случае будут слышны шумы.

- Не размещайте пульт ДУ вблизи другого электрического устройства, такого как сам проигрыватель, другой радиоприемник, телевизор, мобильный телефон или компьютер, поскольку это может вызвать появление шумов во время приема.
- При прослушивании радиопередач рекомендуется использовать полностью заряженный аккумулятор, так как при прослушивании радиопередач проигрыватель потребляет больше энергии, чем при воспроизведении мини-дисков.
- При включении радио при выключенном проигрывателе, радио начнет работать не сразу, даже если для “QuickMode” установлено значение “Quick On”.

Как пользоваться пунктами меню

В проигрывателе имеется множество меню, где можно настроить удобные функции для записи, воспроизведения, редактирования и т.п.

Для настройки пунктов меню выполните следующие действия.

При первой работе с меню после приобретения проигрывателя на дисплее будет мигать “Menu Mode”. Перед работой с меню можно для параметра “Menu Mode” задать значение “Simple” (будут появляться только основные пункты меню) или “Advanced” (будут появляться все пункты меню).

О настройке режима меню см. “Изменение отображаемых пунктов меню (режим меню)” (стр. 76).

На пульте ДУ

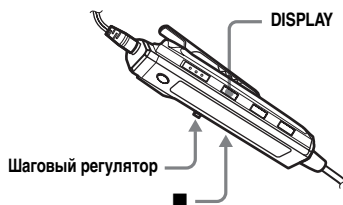

- 1** Для входа в меню нажмите кнопку DISPLAY и удерживайте ее не менее 2 секунд.

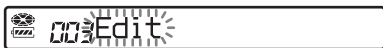

- 2** Перемещая шаговый регулятор, выберите нужный пункт.
- 3** Нажмите шаговый регулятор для ввода выбранного пункта.
- 4** Повторите шаги 2 и 3.

Значение будет введено при последнем нажатии шагового регулятора.

Возврат к предыдущей настройке

Нажмите ■.

Отмена операции по настройке

Нажмите ■ на 2 секунды или более.

На проигрывателе



- 1** Для входа в меню нажмите кнопку NAVI/MENU и удерживайте ее не менее 2 секунд.

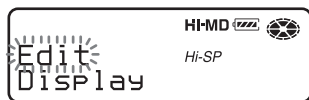

- 2** Поворачивая ручку набора, выберите нужный пункт.
- 3** Нажмите 5-позиционную кнопку управления (▶ENT) для ввода выбранного пункта.
- 4** Повторите шаги 2 и 3.
Значение будет введено при последнем нажатии 5-позиционной кнопки управления (▶ENT).

Возврат к предыдущей настройке

Нажмите ■.

Отмена операции по настройке

Нажмите ■ на 2 секунды или более.

Список меню



В приведенной ниже таблице показаны пункты меню, которые можно выбрать. Одни пункты можно настроить как на проигрывателе, так и на пульте ДУ, а другие только на проигрывателе или только на пульте ДУ. Пункты в столбце “Меню 1” появляются при входе в главное меню, а пункты в столбце “Меню 2” появляются при выборе соответствующего пункта в Меню 1.

Все пункты меню отображаются только при задании для параметра “Menu Mode” значения “Advanced”. При задании для параметра “Menu Mode” значения “Simple” пункты меню, помеченные звездочкой (*), не отображаются. Подробную информацию смотрите в разделе “Изменение отображаемых пунктов меню (режим меню)” (стр. 76).

Примечание



В зависимости от условий работы и настроек диска может отображаться различная индикация.

Меню пульта ДУ

Меню 1	Меню 2	Функция	Страница с пояснениями
Edit	Title*	Добавление названия дорожки, альбома, группы или диска.	стр. 59
	 : Set*	Присвоение записанных дорожек или групп новой группе.	стр. 64
	 : Release*	Отмена установок группы.	стр. 66
	Move*	Изменение порядка следования дорожек или групп.	стр. 66
	Erase	Удаление дорожек, групп или всего содержимого диска.	стр. 69
	Format*	Форматирование диска и восстановление его состояния на момент приобретения (только в режиме Hi-MD).	стр. 74
MainPMode	Normal	Выбор дорожек по категориям, например по названию дорожки или группы.	стр. 47
	Group		
	Artist		
	Album		
	Bookmark		

Меню 1	Меню 2	Функция	Страница с пояснениями
Option	Menu Mode	Изменение отображаемых пунктов меню.	стр. 76
	AVLS*	Установка ограничения на максимальную громкость для защиты слуха.	стр. 76
	Beep*	Включение/выключение звукового сигнала.	стр. 77
	Disc Mem*	Сохранение настроек проигрывателя (память диска).	стр. 77
	QuickMode*	Быстрая установка проигрывателя для воспроизведения.	стр. 79
	Disc Mode	Выбор режима MD или Hi-MD, когда вставлен пустой диск.	стр. 80

Меню проигрывателя

Меню 1	Меню 2	Функция	Страница с пояснениями
Edit	Title*	Добавление названия дорожки, альбома, группы или диска.	стр. 62
	 : Set*	Присвоение записанных дорожек или групп новой группе.	стр. 65
	 : Release*	Отмена установок группы.	стр. 66
	Move*	Изменение порядка следования дорожек или групп.	стр. 68
	Erase	Удаление дорожек, групп или всего содержимого диска.	стр. 71
	Format*	Форматирование диска и восстановление его состояния на момент приобретения (только в режиме Hi-MD).	стр. 75
Display	Lap Time	Отображение на дисплее различной информации, например, о состоянии проигрывателя и т.п.	стр. 35, стр. 45
	RecRemain (в режимах записи и остановки)/ 1 Remain (в режиме воспроизведения)		
	AllRemain		
	Title1/Title2		
	Sound*		
	Codec/ TrackMode*		

Меню 1	Меню 2	Функция	Страница с пояснениями
SubPMode	Normal	Выбор вида воспроизведения, например, воспроизведение одной дорожки или воспроизведение в случайном порядке.	стр. 53
	1 Track		
	Shuffle		
	A-BRepeat*		
Sound	Normal	Настройка параметров в режиме объемного звука или эквалайзера.	стр. 57
	V-SUR		
	Sound EQ		
Useful*	Search*	Поиск дорожек по названию дорожки, группы, альбома или по имени исполнителя.	стр. 55
REC Set	REC Mode	Выбор режима записи (PCM, Hi-SP или Hi-LP для режима Hi-MD/SP, LP2, LP4 или монофонического для режима MD).	стр. 38
	RECVolume*	Регулировка уровня записи вручную.	стр. 40
	MIC AGC*	Установка режима регулировки уровня записи микрофона.	стр. 37
	MIC Sens*	Установка чувствительности микрофона, соответствующей звуковому сигналу от источника.	стр. 36
	Time Mark*	Автоматическое добавление меток дорожки через определенный интервал времени.	стр. 41
	 :REC*	Настройка проигрывателя на создание новой группы при каждой операции записи (групповая запись).	стр. 42
	SYNC REC*	Упрощение операций при цифровой записи (синхро-запись).	стр. 44
Option	Menu Mode	Изменение отображаемых пунктов меню.	стр. 76
	AVLS*	Установка ограничения на максимальную громкость для защиты слуха.	стр. 77
	Beep*	Включение/выключение звукового сигнала.	стр. 77
	Disc Mem*	Сохранение настроек проигрывателя (память диска).	стр. 78
	QuickMode*	Быстрая установка проигрывателя для воспроизведения.	стр. 79
	Disc Mode	Выбор режима MD или Hi-MD, если вставлен пустой диск.	стр. 80
	Contrast*	Настройка контрастности окна дисплея проигрывателя.	стр. 81
	Jog Dial*	Изменение направления прокрутки меню на дисплее при повороте ручки набора.	стр. 81

Перед записью

Выбор рабочего режима

Данный проигрыватель имеет два рабочих режима – “Hi-MD” и “MD”. Рабочий режим устанавливается автоматически при загрузке диска. Установив диск, проверьте режим работы, отображаемый в окне дисплея проигрывателя.

“Hi-MD” загорается в режиме Hi-MD,
а “MD” загорается в режиме MD.

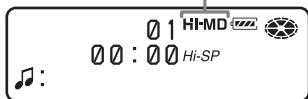

При загрузке в проигрыватель стандартного (пустого) диска с помощью функции Disc Mode (Режим диска) можно задать использование диска в режиме Hi-MD или MD.

При желании использовать диск, записанный на данном аппарате, на другом устройстве, которое не поддерживает Hi-MD, перед выполнением записи установите в меню параметр “Disc Mode” в значение “MD”.



Подробнее см. в разделе “Выбор режима диска (режим диска)” (стр. 80).

Выбор режима меню

При выборе режима меню “Simple” некоторые пункты меню отображаться не будут. Если при работе с проигрывателем вы не находите нужные пункты меню, следует установить режим меню на “Advanced”.

Подробнее о выборе режима меню см. в разделе “Изменение отображаемых пунктов меню (режим меню)” (стр. 76).

Примечания

- При записи на диск Hi-MD емкостью 1 Гб подсоедините адаптер питания переменного тока к проигрывателю, полностью зарядите аккумулятор (на уровне заряда аккумулятора отображается ) или используйте новую щелочную сухую батарею (на уровне заряда батареи отображается ). При начале записи на диск Hi-MD емкостью 1 Гб может появиться сообщение “NotENOUGH POWER TO REC”, и запись будет невозможно выполнить, даже если на индикаторе заряда батареи отображается достаточный уровень заряда, если проигрыватель находится в режиме остановки или воспроизведения. Это происходит из-за механизма, отключающего запись при недостаточности уровня заряда из-за высокого потребления питания при записи диска Hi-MD емкостью 1 Гб.
- Перед выполнением записи, при использовании адаптера переменного тока, всегда вставляйте полностью заряженный перезаряжаемый аккумулятор или новую батарею в устройство записи для полной уверенности в успешном выполнении записи.
- Если к проигрывателю подсоединен выделенный кабель USB, запись, возможно, выполнена не будет. Перед записью не забудьте отсоединить выделенный кабель USB.
- Если запись включается в момент, когда индикатор диска на дисплее все еще вращается, первые несколько секунд материала записаны не будут. Перед началом записи убедитесь, что индикатор диска на дисплее проигрывателя перестал вращаться.
- Не двигайте и не трясите проигрыватель, а также не отключайте питание во время записи, или пока “DATA SAVE” или “SYSTEM FILE WRITING” мигает на дисплее. В противном случае данные, записанные до этого места, могут не записаться на диск либо оказаться поврежденными.

Просмотр различной информации

Вы можете проверить оставшееся время, номер дорожки и прочие сведения либо во время записи, либо в режиме остановки.

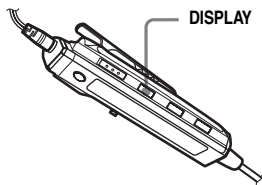

- 1** Нажмите DISPLAY несколько раз.
При каждом нажатии кнопки на дисплее происходят следующие изменения.

Дисплей пульта ДУ

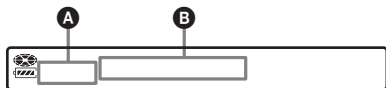

Значки индикации имеют следующие значения:

- : Название диска
- : Название дорожки
- : Название группы
- : Имя исполнителя
- : Название альбома

Когда проигрыватель находится в режиме остановки A/B

A	B
Номер дорожки	Прошедшее время
Номер дорожки	<ul style="list-style-type: none"> • Оставшееся время записи и оставшееся свободное место на диске (Hi-MD) • Оставшееся время записи (MD)

A	B
Число дорожек на диске	Название диска
Номер дорожки	<ul style="list-style-type: none"> • Название группы и название альбома (Hi-MD)¹⁾ • Название группы и название дорожки (MD)¹⁾
Номер дорожки ²⁾	Название выбранного звукового режима и его индикация ²⁾

- ¹⁾ Название диска появляется в том случае, если текущая выбранная дорожка не входит в группу.
²⁾ Это не появится, когда параметр "Menu Mode" установлен в значение "Simple" (стр. 76).

Во время записи A/B

A	B
Номер дорожки	Прошедшее время
Номер дорожки	Остающееся время записи
Номер дорожки	<ul style="list-style-type: none"> • Название группы и название альбома (Hi-MD)¹⁾ • Название группы и название дорожки (MD)¹⁾

- ¹⁾ Название диска появляется в том случае, если текущая выбранная дорожка не входит в группу.

Примечания

- При использовании диска в режиме Hi-MD будет указываться свободное место "2.0MB" после того, как показание остающегося времени записи станет "-0:00:00". Это связано с системным ограничением, "2.0MB" обозначает емкость резервного домена.
- В зависимости от настроек группы, условий работы и настроек диска выбор некоторых индикаторов может оказаться невозможным, либо индикаторы могут отображаться в ином виде.



О том, как во время воспроизведения выяснить положение воспроизводимого участка или названия дорожки, см. “Просмотр различной информации” (стр. 45).

На проигрывателе

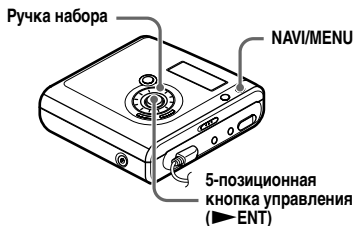

- 1 Войдите в меню и выберите “Display”.
- 2 Поворачивайте ручку набора до тех пор, пока на дисплее не появится нужная информация, затем нажмите ►ENT для ввода настройки.
При каждом повороте ручки набора индикация на дисплее меняется следующим образом.
Lap Time → RecRemain → AllRemain → Title1/Title2 (Hi-MD) → Sound
При нажатии ►ENT выбранная информация появляется в столбцах **C**, **D** и **E**.

Дисплей проигрывателя



Значки индикации имеют следующие значения:

- : Название диска
- : Название дорожки
- : Название группы
- : Имя исполнителя
- : Название альбома

Когда проигрыватель находится в режиме остановки **C/D/E**

C	D	E
Номер группы и номер дорожки	Прошедшее время	<ul style="list-style-type: none"> • Название дорожки и имя исполнителя (Hi-MD) • Название дорожки (MD)
Номер группы и номер дорожки	<ul style="list-style-type: none"> • Остающееся время записи/остающееся свободное место на диске (Hi-MD) • Остающееся время записи (MD) 	<ul style="list-style-type: none"> • “RecRemain” и “FreeSpace” (Hi-MD) • “RecRemain” (MD)
Номера дорожек после текущей дорожки	Оставшееся время после текущей позиции на диске.	“AllRemain”
<ul style="list-style-type: none"> • Название диска и имя исполнителя (Hi-MD)¹⁾ • Название диска¹⁾ 	<ul style="list-style-type: none"> • Название группы и название альбома (Hi-MD)³⁾ • Название группы (MD)³⁾ 	Название дорожки
Название звукового режима ²⁾	Индикация выбранного звукового режима ²⁾	(нет) ²⁾

¹⁾ Номер дорожки появляется в том случае, если текущая выбранная дорожка не входит в группу.

²⁾ Это не появится, когда параметр “Menu Mode” установлен в значение “Simple” (стр. 76)

³⁾ Название диска появляется в том случае, если текущая выбранная дорожка не входит в группу.

При записи **C/D/E**

C	D	E
Номер группы и номер дорожки	Прошедшее время	Индикатор уровня
Номер группы и номер дорожки	Остающееся время записи	“RecRemain”
<ul style="list-style-type: none"> • Название диска и имя исполнителя (Hi-MD)¹⁾ • Название диска (MD)¹⁾ 	<ul style="list-style-type: none"> • Название группы и название альбома (Hi-MD)²⁾ • Название группы MD²⁾ 	Название дорожки

- 1) Номер дорожки появляется в том случае, если текущая выбранная дорожка не входит в группу.
 2) Название диска появляется в том случае, если текущая выбранная дорожка не входит в группу.

Примечания

- При использовании диска в режиме Hi-MD будет указываться свободное место “2.0MB” после того, как показание остающегося времени записи станет “-0:00:00”. Это связано с системным ограничением, “2.0MB” обозначает емкость резервного домена.
- В зависимости от настроек группы, условий работы и настроек диска выбор некоторых индикаторов может оказаться невозможным, либо индикаторы могут отображаться в ином виде.

Запись с микрофона

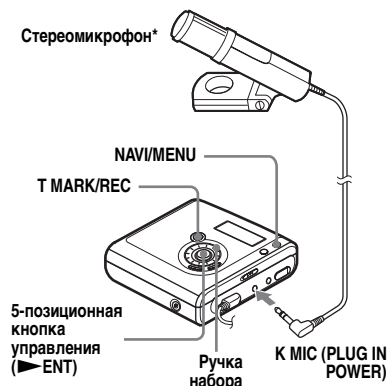

* См. “Принадлежности, не входящие в комплект поставки” (стр. 91).

- 1 Подсоедините стереомикрофон к гнезду MIC (PLUG IN POWER).
- 2 Для начала записи нажмите **▶ENT**, удерживая **T MARK/REC**.

Выбор уровня чувствительности микрофона

В зависимости от уровня громкости источника звука можно выбрать чувствительность микрофона.

- 1 Когда проигрыватель находится в режиме записи или остановки, войдите в меню и выберите “REC Set” – “MIC Sens”.

2 Поворачивайте ручку набора до тех пор, пока на дисплее не появится “Sens High” или “Sens Low”, затем нажмите ►ENT для ввода настройки.

Sens High: При записи приглушенных звуков или звуков обычной громкости.
Sens Low: При записи громких звуков или звуков от близко расположенного источника, например, при записи речи или музыкального концерта.

Изменение режима настройки уровня записи с микрофона

При записи с микрофона можно установить проигрыватель на автоматическую регулировку уровня записи в зависимости от источника звука.

1 Когда проигрыватель находится в режиме записи или остановки, войдите в меню и выберите “REC Set” – “MIC AGC”.

2 Поворачивайте ручку набора до тех пор, пока на дисплее не появится “Standard” или “LoudMusic”, затем нажмите ►ENT для ввода настройки.
Standard: При записи от источника звука с обычным уровнем громкости, например, беседы или мягкого звука.
LoudMusic: При записи от источника звука со сравнительно высоким уровнем громкости, например, музыкального концерта или репетиции.



- Если для “MIC AGC” задано значение “LoudMusic”, при подаче на вход сигнала с большим уровнем громкости звук можно записать с меньшими искажениями и с более естественными изменениями уровня громкости, аналогичными исходному звучанию.
- Если используется микрофон с подключением к питанию, такой микрофон может работать даже при выключенном собственном переключателе питания, поскольку питание поступает непосредственно от проигрывателя.

Примечания

- Проигрыватель автоматически переключается на входы в таком порядке: оптический вход, микрофонный вход и аналоговый вход. Нельзя производить запись с микрофона, если к гнезду LINE IN (OPT) подключен оптический кабель.
- Параметр “MIC AGC” установить нельзя, если уровень записи регулируется вручную (стр. 40).
- Микрофон может записывать звук работы самого проигрывателя. В таких случаях используйте микрофон вдали от проигрывателя. Следует учесть, что, если для микрофона используется короткий шнур, может записаться звук операций на проигрывателе.
- При использовании монофонического микрофона записывается только звук левого канала.
- Во время записи с подсоединенным адаптером питания переменного тока старайтесь не прикасаться к штекеру или шнуру микрофона. Прикосновение может вызвать помехи в записи.
- При записи звука с обычным уровнем громкости (мягкой музыки и т.д.) для “MIC AGC” установите значение “Standard”. Если на вход поступает неожиданно громкий звук в то время, как для “MIC AGC” задано значение “LoudMusic”, громкость записываемого звука, в зависимости от источника звука, может сильно упасть.

Запись с телевизора или радиоприемника (аналоговая запись)

В данном разделе описывается процедура записи от источника аналогового сигнала, например, кассетного магнитофона, радиоприемника или телевизора. Эта операция может выполняться только на самом проигрывателе.

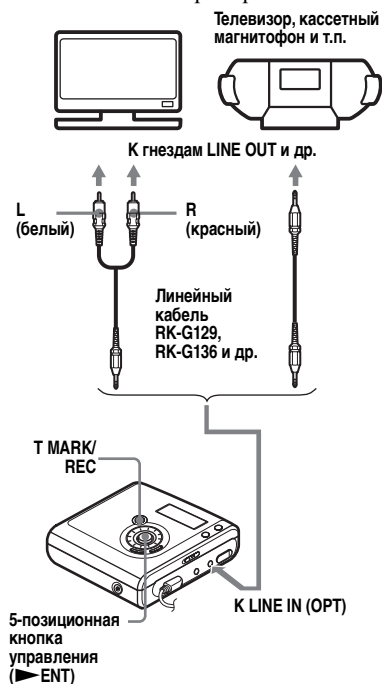

- 1 Подсоедините необходимые устройства. Используйте соединительный шнур, соответствующий устройству-источнику. Подробную информацию смотрите в разделе “Принадлежности, не входящие в комплект поставки” (стр. 91).

- 2 Для начала записи нажмите ▶ENT, удерживая T MARK/REC.
- 3 Включите воспроизведение источника звука.

Выбор режима записи

Выберите режим записи в соответствии с требуемой продолжительностью записи. Диск, записанный в режиме Hi-MD или MD (MDLP), может воспроизводиться только на проигрывателях мини-дисков или записывающих устройствах, имеющих режим воспроизведения Hi-MD или MD (MDLP).

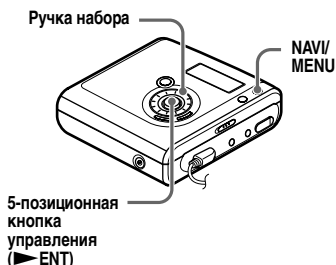

- 1 Когда проигрыватель находится в режиме остановки, войдите в меню и выберите “REC Set” – “REC Mode”.
- 2 Поверните ручку набора для выбора нужного режима записи, а затем нажмите ▶ENT для ввода выбранного значения. Проигрыватель сохранит предыдущую установку режима записи, когда вы будете осуществлять запись в следующий раз.

При записи на диск, используемый в режиме Hi-MD



Режим записи	Дисплей	Время записи
Линейный PCM, стерео	PCM	<ul style="list-style-type: none"> • Приблизит. 28 мин. на 80-минутном стандартном диске • Приблизит. 94 мин. на диске Hi-MD объемом 1 Гб
Сtereo Hi-SP	Hi-SP	<ul style="list-style-type: none"> • Приблизит. 140 мин. на 80-минутном стандартном диске • Приблизит. 475 мин. на диске Hi-MD объемом 1 Гб
Сtereo Hi-LP	Hi-LP	<ul style="list-style-type: none"> • Приблизит. 610 мин. на 80-минутном стандартном диске • Приблизит. 2040 мин. на диске Hi-MD объемом 1 Гб



При выполнении записи на диск, используемый в режиме MD

Режим записи ¹⁾	Дисплей	Время записи ³⁾
Сtereo SP	SP	Приблизит. 80 мин.
Сtereo LP2	LP2	Приблизит. 160 мин.
Сtereo LP4	LP4	Приблизит. 320 мин.
Монофонический ²⁾	MONO	Приблизит. 160 мин.

- 1) Для достижения наилучшего качества звука выполняйте запись в обычном стереофоническом режиме (SP) или LP2 стереофоническом режиме.
- 2) При записи со стереофонического источника в монофоническом режиме звуковые сигналы правого и левого каналов будут смешиваться.
- 3) При использовании 80-минутного перезаписываемого мини-диска



Аудиоустройства, поддерживающие режимы линейный PCM стерео, Hi-SP стерео и Hi-LP стерео, маркируются логотипом  или .

Аудиоустройства, поддерживающие режимы LP2 стерео и LP4 стерео, маркируются логотипом  или .

Примечания

- При длительной записи рекомендуется использовать адаптер питания переменного тока.
- В очень редких случаях при записи в режиме LP4 с некоторых источников может быть слышен кратковременный шум. Это происходит из-за использования специальной технологии цифрового сжатия звука, которая позволяет достичь увеличения длительности записи. Если возникает шум, рекомендуется выполнять запись в обычном стереорежиме или в режиме LP2.
- Рекомендуется использовать записывающее устройство для редактирования (разделения и слияния) длинных дорожек, записанных в линейном стерео PCM. Пересылка этих дорожек и редактирование их на компьютере может занять очень много времени.

Установка уровня записи вручную

Во время записи уровень записи регулируется автоматически. При необходимости можно установить уровень записи вручную как при аналоговой, так и при цифровой записи.



1 Нажмите ▶ENT, удерживая нажатыми T MARK/REC и II. Проигрыватель готов к записи.

2 Войдите в меню и выберите “REC Set” – “RECVolume” – “Manual”.

3 Включите источник звука.

4 Руководствуясь показаниями индикатора уровня записи на дисплее, отрегулируйте уровень записи, поворачивая ручку набора.

Установите уровень записи таким образом, чтобы индикация доходила до отметки -12 дБ. Если индикатор верхнего уровня громкости звука достигает участка OVER, уровень записи следует понизить.

Индикаторы уровня указывают следующее.

Верхний — уровень на входе левого канала

Нижний — уровень на входе правого канала

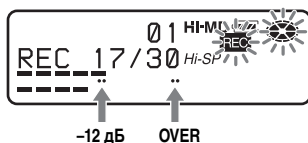

5 Снова нажмите II для начала записи.

Если источником звука является внешнее устройство, не забудьте перед запуском воспроизведения установить устройство-источник на начало записываемого материала.

Чтобы снова включить режим автоматической регулировки уровня

Выберите “Auto(AGC)” при выполнении шага 2.

Примечания

- Уровни левого и правого каналов невозможно настроить по отдельности.
- В следующий раз, когда вы начнете запись, проигрыватель вернется в режим автоматической регулировки уровня записи.
- Для выполнения настройки уровня записи вручную при синхро-записи выполните шаги 1 – 4 процедуры, описываемой в данном разделе, при этом для параметра “SYNC REC” следует задать значение “SYNC Off”. После этого для параметра “SYNC REC” задайте значение “SYNC On” и начните запись (стр. 44).

Добавление меток дорожек во время записи

Во время выполнения записи можно добавлять метки дорожек (номера дорожек), чтобы разделить записываемый материал на отдельные части, что даст возможность быстро и легко переходить на конкретную дорожку.



Добавление меток дорожек вручную

Во время записи нажмите кнопку T MARK в месте, где вы хотите добавить метку.

Автоматическое добавление меток дорожек (Автоматическая разметка дорожек по времени)

Используйте эту функцию для автоматического добавления меток дорожек через определенные промежутки времени при осуществлении записи через разъем аналогового входа или микрофон. Данная функция удобна при длительной записи, например, записи лекций, встреч и т.п.

1 Когда проигрыватель находится в режиме записи или паузы записи, войдите в меню и выберите “REC Set” – “Time Mark” – “On”.

2 Поворачивайте ручку набора до тех пор, пока на дисплее не появится нужный интервал времени, затем нажмите ▶ENT для ввода настройки.

Один поворот ручки меняет установленное время (Время:) на 1 минуту в диапазоне от 1 до 60 минут.

Отмена режима разметки по времени

Выберите “Off” при выполнении шага 1.

Использование режима разметки по времени для добавления меток дорожек во время записи

Если прошедшее время записи превышает временной интервал, установленный для режима меток времени:

Проигрыватель добавляет метку дорожки в том месте, в котором вы установили интервал времени, а затем каждый раз по истечении этого интервала.

Пример: Когда было установлено время режима разметки по времени 5 минут, прошло восемь минут с начала записи.

Метка дорожки добавляется в точке, соответствующей 8 минутам после начала записи. Затем метки дорожки будут добавляться через каждые 5 минут.

Если временной интервал, установленный для режима разметки по времени, превышает прошедшее время записи:

Проигрыватель добавляет метки дорожек по истечении временного интервала, установленного для режима разметки по времени.

Пример: Когда было установлено время режима разметки по времени 5 минут, прошло три минуты с начала записи.

Метка дорожки будет добавлена в точке, соответствующей 5 минутам после начала записи. Затем метки дорожки будут добавляться через каждые 5 минут.



На дисплее проигрывателя перед номером дорожки появляется символ "Т", обозначающий метки дорожек, которые были записаны в режиме разметки по времени.

Примечания

- Если во время записи добавить метку дорожки нажатием кнопки T MARK или **II**, в режиме разметки по времени метка дорожки будет автоматически добавляться каждый раз по истечении выбранного временного интервала.
- Эта настройка отменяется при подсоединении к проигрывателю цифрового оптического кабеля.

Использование функции группировки записей

Что такое функция группировки записей?

Функция группировки записей предназначена для обеспечения возможности воспроизведения дисков с настройками групп. Функция группировки записей удобна при воспроизведении дисков, на которых записано несколько альбомов или синглов.

Что такое диск с установками групп?

У проигрывателя имеются различные функции для единиц группы, т.е. для дорожек, которые записаны на диск в качестве членов отдельных групп, как показано ниже.

Перед выполнением настроек группы

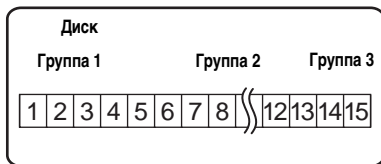

- Дорожки 1-5 присвоены группе 1.
- Дорожки 8-12 присвоены группе 2.
- Дорожки 13-15 присвоены группе 3.
- Дорожки 6-7 не присвоены никакой группе.

После выполнения присвоений группе

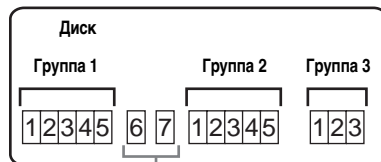

Дорожки, не присвоенные никакой группе, считаются входящими в "группу -".

Можно создать до 255 групп на диске Hi-MD или стандартном диске в режиме Hi-MD, и 99 групп на стандартном диске в режиме MD.

Примечание

Если количество дорожек, групп и названий дисков превышает максимально возможное для ввода, выполнить настройку группы не удастся (только в режиме MD).



Автоматическое создание новой группы во время записи

Проигрыватель установлен изготовителем на автоматическое создание новой группы при выполнении записи. Это удобно при последовательной записи нескольких компакт-дисков. Проверить настройку групповой записи можно следующим образом.

Когда проигрыватель находится в режиме остановки, войдите в меню и выберите “REC Set” – “☐:REC” – “☐: REC On”.

Запись без создания новой группы

Выберите “☐:REC Off” в конце описанной выше процедуры.

Запись дорожек в существующую группу

Существует возможность добавления дорожки в существующую группу.

Добавление новой дорожки в конец выбранной группы

1 Когда проигрыватель находится в режиме остановки и выбрана группа, в которую нужно добавить дорожку, нажмите ▶ENT, одновременно нажимая T MARK/REC и GROUP.

2 Начните воспроизведение на проигрывателе-источнике записи.

В этом случае новая дорожка будет добавлена после существующих записей в рамках группы.

Добавление новой дорожки в нужном месте выбранной группы

1 Когда воспроизведение приостановлено в том месте внутри группы, где нужно добавить новую дорожку, нажмите ▶ENT, одновременно нажимая T MARK/REC и GROUP.

2 Нажмите II для начала записи и включите источник звука.

Синхронизация начала/остановки записи с проигрывателем-источником (синхро-запись)

Во время синхро-записи начало и остановка записи синхронизированы с источником звука. Это упрощает выполнение цифровой записи (например, с проигрывателя компакт-дисков), поскольку не требуется выполнять операции с проигрывателем и источником звука. Синхронная запись возможна только при подсоединении оптического кабеля.

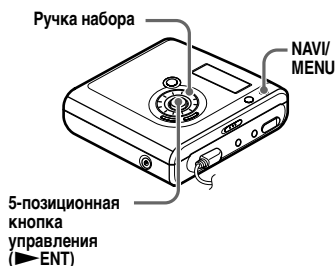

1 Подсоедините необходимые устройства.

Используйте оптический кабель, соответствующий устройству-источнику. Подробную информацию смотрите в разделе “Принадлежности, не входящие в комплект поставки” (стр. 91).

2 Когда проигрыватель находится в режиме остановки, войдите в меню и выберите “REC Set” – “SYNC REC” – “SYNC On”.



Если в процессе синхро-записи звуковой сигнал от источника не поступает около 3-х секунд, то проигрыватель автоматически переключается в режим паузы. Когда звуковой сигнал появится, проигрыватель возобновит процесс синхро-записи. Если проигрыватель находится в режиме паузы 5 минут и более, он автоматически переключается в режим остановки.

Примечания

- Функцию приостановки невозможно выключить или включить вручную во время синхро-записи.
- Не изменяйте параметр “SYNC REC” во время записи. В противном случае запись может быть произведена неправильно.
- Даже если сигнал записываемого звука не поступает от источника записи, в некоторых случаях синхро-запись может не прекратиться автоматически из-за высокого уровня шума, генерируемого источником записи.
- Если во время синхро-записи, когда источником звука не является ни компакт-диск, ни мини-диск, встречается фрагмент тишины продолжительностью приблизительно 2 секунды, то в конец этого фрагмента автоматически вставляется метка новой дорожки.

Просмотр различной информации

Во время воспроизведения вы можете просмотреть название дорожки, название диска и т.д.

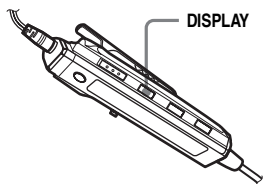

- Во время воспроизведения нажмите DISPLAY. Каждый раз при нажатии DISPLAY дисплей изменится следующим образом.

Дисплей пульта ДУ

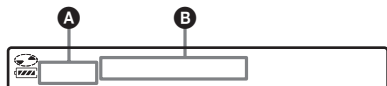

Значки индикации имеют следующие значения:

- : Название диска
- : Название дорожки
- : Название группы
- : Имя исполнителя
- : Название альбома

Дисплей A/B

A	B
Номер дорожки	Прошедшее время
Номер дорожки	<ul style="list-style-type: none"> • Название дорожки и имя исполнителя (Hi-MD) • Название дорожки (MD)
Число дорожек на диске	Название диска

A	B
Номер дорожки	<ul style="list-style-type: none"> • Название группы и название альбома (Hi-MD)¹⁾ • Название группы и название дорожки (MD)¹⁾
Номер дорожки ²⁾	Название выбранного звукового режима и его индикация ²⁾
Номер дорожки ²⁾	<ul style="list-style-type: none"> • Кодек, режим дорожки и качество звука (Hi-MD)²⁾ • Режим дорожки (MD)²⁾

¹⁾ Название диска появляется в том случае, если текущая выбранная дорожка не входит в группу.

²⁾ Это не появится, когда параметр "Menu Mode" установлен в значение "Simple" (стр. 76).

Примечание

В зависимости от настроек группы, условий работы и настроек диска выбор некоторых индикаторов может оказаться невозможным, либо индикаторы могут отображаться в ином виде.



Если во время записи или в режиме остановки вы хотите просмотреть оставшееся время или положение записи, см. "Просмотр различной информации" (стр. 34).

На проигрывателе

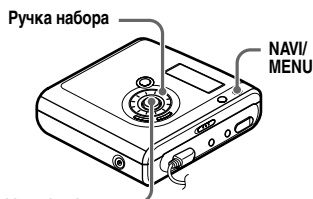

- Во время воспроизведения войдите в меню и выберите "Display".

продолжение

2 Поворачивайте ручку набора до тех пор, пока на дисплее не появится нужная информация, затем нажмите ►ENT для ввода настройки.

При каждом повороте ручки набора индикация на дисплее меняется следующим образом.

Lap Time → 1 Remain → AllRemain → Title1/Title2 (Hi-MD) → Sound → Codec (Hi-MD)/TrackMode (MD)

При нажатии ►ENT выбранная информация появляется в столбцах **C**, **D** и **E**.

Дисплей проигрывателя



Значки индикации имеют следующие значения:

- : Название диска
- : Название дорожки
- : Название группы
- : Имя исполнителя
- : Название альбома

Дисплей **C/D/E**

C	D	E
Номер группы и номер дорожки	Прошедшее время	<ul style="list-style-type: none"> • Название дорожки и имя исполнителя (Hi-MD) • Название дорожки (MD)

C	D	E
<ul style="list-style-type: none"> • Название дорожки и имя исполнителя (Hi-MD) • Название дорожки (MD) 	Оставшееся время для текущей дорожки	“1 Remain”
Номера дорожек после текущей дорожки	Оставшееся время после текущей позиции на диске	“AllRemain”
<ul style="list-style-type: none"> • Название диска и имя исполнителя (Hi-MD)¹⁾ • Название диска (MD)¹⁾ 	<ul style="list-style-type: none"> • Название группы и название альбома (Hi-MD)³⁾ • Название группы (MD)³⁾ 	Название дорожки
Название звукового режима ²⁾	Индикация выбранного звукового режима ²⁾	(нет) ²⁾
<ul style="list-style-type: none"> • Кодек (Hi-MD)²⁾ • (нет) (MD)²⁾ 	<ul style="list-style-type: none"> • Режим дорожки и качество звука (Hi-MD)²⁾ • Режим дорожки (MD)²⁾ 	<ul style="list-style-type: none"> • “Codec” (Hi-MD)²⁾ • “TrackMode” (MD)²⁾

¹⁾ Номер дорожки появляется в том случае, если текущая выбранная дорожка не входит в группу.

²⁾ Это не появится, когда параметр “Menu Mode” установлен в значение “Simple” (стр. 76).

³⁾ Название диска появляется в том случае, если текущая выбранная дорожка не входит в группу.

Выбор режима воспроизведения

Прослушивать дорожки можно в различных режимах воспроизведения. Режим воспроизведения может состоять из комбинации основного режима воспроизведения, специального режима воспроизведения и повтора воспроизведения.

- Основной режим воспроизведения: выбирает блок воспроизведения, например, дорожки или группы
- Специальный режим воспроизведения: выбор вида воспроизведения
- Повтор воспроизведения: выбор повтора воспроизведения

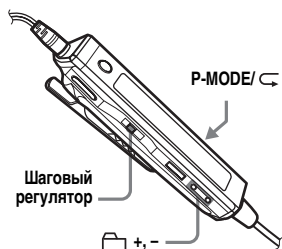

Дорожки воспроизведения в основном режиме воспроизведения

- 1 Во время воспроизведения войдите в меню и выберите “MainPMode”.

Появится экран основного режима воспроизведения.

- 2 Перемещая шаговый регулятор, выберите нужный режим воспроизведения, затем нажмите шаговый регулятор для его ввода.



При каждом перемещении регулятора индикатор **A** изменяется следующим образом. После нажатия шагового регулятора на дисплее появится **B**.



Индикация A/B	Режим воспроизведения
Normal/ (нет)	Обычное воспроизведение (все дорожки проигрываются один раз).
Group/ 📁	Групповое воспроизведение (воспроизводятся дорожки в выбранной группе).
Artist/ 👤 ¹⁾	Воспроизведение по исполнителю (воспроизводятся дорожки с указанным исполнителем).
Album/ 📀 ¹⁾	Воспроизведение альбома (воспроизводятся дорожки указанного альбома).
Bookmark/ 📌	Воспроизведение по закладкам (воспроизводятся дорожки с закладками).



¹⁾ Появляется только для дисков, используемых в режиме Hi-MD.

Воспроизведение дорожек в группе (групповое воспроизведение)

- 1 Во время воспроизведения дорожки в нужной группе выполните шаг 1 и выберите “Group” на шаге 2 раздела “Дорожки воспроизведения в основном режиме воспроизведения” (стр. 47).
- 2 Нажимая  + или  -, выберите нужную группу.
Проигрыватель будет воспроизводить дорожки в выбранной группе, с первой до последней.



Прослушивание дорожек по конкретным исполнителям (воспроизведение по исполнителю) (только в режиме Hi-MD)

Если данные дорожек включают имя исполнителя, существует возможность прослушивания только дорожек с конкретным исполнителем.

- 1 Во время воспроизведения дорожки с нужным исполнителем выполните шаг 1 и выберите “Artist” на шаге 2 раздела “Дорожки воспроизведения в основном режиме воспроизведения” (стр. 47).
- 2 Нажимая  + или  -, выберите нужного исполнителя.
Проигрыватель будет воспроизводить дорожки на диске с одним и тем же исполнителем, начиная с первой дорожки и до последней в порядке следования записей.

Прослушивание дорожек выбранного альбома (воспроизведение альбома) (только в режиме Hi-MD)

Если данные дорожек включают название альбома, существует возможность прослушивания только дорожек выбранного альбома.

- 1 Во время воспроизведения дорожки в нужном альбоме выполните шаг 1 и выберите “Album” на шаге 2 раздела “Дорожки воспроизведения в основном режиме воспроизведения” (стр. 47).
- 2 Нажимая  + или  -, выберите нужный альбом.
Проигрыватель будет воспроизводить дорожки в выбранном альбоме, начиная с первой дорожки и до последней в порядке следования записей.

Прослушивание только выбранных дорожек (воспроизведение по закладкам)

Для воспроизведения только конкретных дорожек на диске можно отметить их закладками. Последовательность дорожек, отмеченных закладками, не может быть изменена.

Пометка дорожек закладками

- 1 Во время проигрывания дорожки, которую нужно пометить закладкой, нажмите шаговый регулятор и удерживайте его не менее 2 секунд.

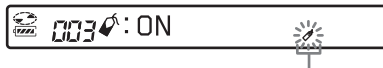

Мигает индикатор закладок.

Будет установлена первая дорожка для воспроизведения по закладкам.

2 Повторите шаг 1 для пометки закладками других дорожек.

Воспроизведение дорожек с закладками

Выполните шаг 1 и выберите “Bookmark” в шаге 2 раздела “Дорожки воспроизведения в основном режиме воспроизведения” (стр. 47).

Проигрыватель будет воспроизводить дорожки с закладками в порядке следования их номеров.

Удаление закладок

Во время проигрывания дорожки, в которой нужно удалить закладку, нажмите шаговый регулятор и удерживайте его не менее 2 секунд.

Дорожки воспроизведения в подрежиме воспроизведения

Установив специальные режимы воспроизведения, можно прослушивать дорожки, выбранные в основном режиме воспроизведения, различными способами.

Например, если выбрать “Group” в основном режиме воспроизведения и “SHUF” в специальном режиме воспроизведения, дорожки в выбранной группе будут проигрываться в случайном порядке.

Нажмите P-MODE/↶ несколько раз. Каждый раз при нажатии кнопки индикация режима воспроизведения изменяется следующим образом.

Индикаторы специального режима воспроизведения

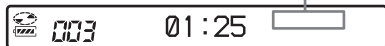

Индикация	Режим воспроизведения
(нет)	Обычное воспроизведение (все дорожки проигрываются один раз).
1	Воспроизведение одной дорожки (проигрывается одна дорожка).
SHUF	Воспроизведение в случайном порядке (все дорожки в выбранном основном режиме воспроизведения проигрываются в случайном порядке).
A- (A-B ↶) ¹⁾	A-B Repeat воспроизведение (дорожки между выбранными точками A и B проигрываются многократно).

¹⁾ “A-” не появится, когда параметр “Menu Mode” установлен в значение “Simple”.

Многократное прослушивание фрагмента дорожки (A-B Repeat)

Существует возможность многократного прослушивания конкретного фрагмента дорожки; для этого следует выбрать начальную точку A и конечную точку B. Точки A и B должны находиться в пределах одной дорожки.

1 Во время проигрывания дорожки, содержащей фрагмент, который нужно повторить, нажимайте P-MODE/↶, пока на дисплее не начнет мигать “A-”.

2 Нажмите шаговый регулятор в начальной точке (А).

Точка А будет введена, на дисплее начнет мигать “В”.

3 Нажмите шаговый регулятор в конечной точке (В).

Точка В будет введена, загорятся “А-В” и “С”, после чего начнется многократное воспроизведение фрагмента между точками А и В.



Точки А и В можно сбросить, переместив шаговый регулятор в сторону ►► во время воспроизведения A-B Repeat.

Примечание

Если во время выбора точки А воспроизведение подойдет к концу последней дорожки на диске, установка будет отменена.

Многократное воспроизведение дорожек (повтор воспроизведения)

Функцию повтора воспроизведения можно использовать для повторного воспроизведения дорожек во всех режимах воспроизведения кроме воспроизведения A-B Repeat.

Нажмите P-MODE/◀ на 2 секунды или более.

◀ появляется на дисплее.

Отмена повтора воспроизведения

Нажмите P-MODE/◀ на 2 секунды или более, пока с дисплея не исчезнет ◀.

На проигрывателе

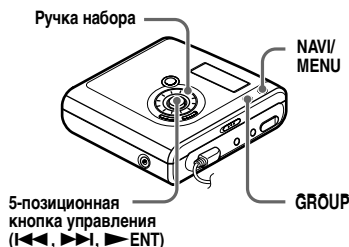

Дорожки воспроизведения в основном режиме воспроизведения

1 Во время воспроизведения нажмите NAVI/MENU.

Проигрыватель войдет в режим навигации. Появится экран основного режима воспроизведения.

2 Поверните ручку набора для выбора нужного режима воспроизведения, а затем нажмите ►ENT для ввода выбранного значения.

При каждом перемещении ручки набора индикатор **A** изменяется следующим образом. При нажатии ►ENT на дисплее появляется **B**.



Индикация A/B	Режим воспроизведения
Normal/ (нет)	Обычное воспроизведение (все дорожки после выбранной проигрываются один раз).

Индикация A/B	Режим воспроизведения
Group/ 	Групповое воспроизведение (воспроизводятся дорожки в выбранной группе).
Artist/  ¹⁾	Воспроизведение по исполнителю (воспроизводятся дорожки с указанным исполнителем).
Album/  ¹⁾	Воспроизведение альбома (воспроизводятся дорожки указанного альбома).
Bookmark/ 	Воспроизведение по закладкам (воспроизводятся дорожки с закладками).

¹⁾ Появляется только для дисков, используемых в режиме Hi-MD.

Воспроизведение в обычном режиме (Обычное воспроизведение)

- 1 Выполните шаг 1 и выберите “Normal” в шаге 2 раздела “Дорожки воспроизведения в основном режиме воспроизведения” (стр. 50).
- 2 При выборе дорожки, не относящейся к группе, пропустите этот шаг. При выборе дорожки в пределах группы поворачивайте ручку набора, пока на дисплее не появится группа, к которой относится нужная дорожка, а затем нажмите ►ENT для ее ввода. На дисплее появится список дорожек в выбранной группе.

- 3 Поворачивайте ручку набора до тех пор, пока на дисплее не появится нужная дорожка, затем нажмите ►ENT для ее ввода. Начнется воспроизведение выбранной дорожки. Воспроизведение продолжится до последней дорожки на диске.

Воспроизведение дорожек в группе (групповое воспроизведение)

- 1 Выполните шаг 1 и выберите “Group” в шаге 2 раздела “Дорожки воспроизведения в основном режиме воспроизведения” (стр. 50). Появится список групп на диске.
- 2 Поворачивайте ручку набора до тех пор, пока на дисплее не появится нужная группа, затем нажмите ►ENT для ее ввода. На дисплее появится список дорожек выбранной группы.
- 3 Поворачивайте ручку набора до тех пор, пока на дисплее не появится нужная дорожка, затем нажмите ►ENT для ее ввода. На дисплее появится название группы, в которую входит текущая дорожка. Проигрыватель начнет воспроизведение дорожек в этой группе, начиная с текущей дорожки и до последней.



Можно настроиться на начало группы. Во время воспроизведения нажмите на проигрывателе GROUP, затем нажимайте 5-позиционную кнопку управления в направлении ◀◀ или ▶▶ для выбора нужной группы.

Прослушивание дорожек по конкретным исполнителям (воспроизведение по исполнителю) (только в режиме Hi-MD)

Если данные дорожек включают имя исполнителя, существует возможность прослушивания только дорожек с конкретным исполнителем.

- 1** Выполните шаг 1 и выберите “Artist” в шаге 2 раздела “Дорожки воспроизведения в основном режиме воспроизведения” (стр. 50).
Появится список исполнителей на диске в алфавитном порядке.
- 2** Поворачивайте ручку набора до тех пор, пока на дисплее не появится имя нужного исполнителя, затем нажмите ►ENT для его ввода.
На дисплее появится список дорожек с выбранным исполнителем в порядке следования записей.
- 3** Поворачивайте ручку набора до тех пор, пока на дисплее не появится нужная дорожка, затем нажмите ►ENT для ее ввода.
На дисплее появится имя исполнителя на текущей дорожке. Проигрыватель будет воспроизводить дорожки на диске с одним и тем же исполнителем, начиная с текущей дорожки и до последней.



Можно настроиться на первую дорожку следующего или предыдущего исполнителя. Во время воспроизведения нажмите GROUP на проигрывателе, затем нажмите 5-позиционную кнопку управления в направлении ◀◀ или ▶▶.

Прослушивание дорожек выбранного альбома (воспроизведение альбома) (только в режиме Hi-MD)

Если данные дорожек включают название альбома, существует возможность прослушивания только дорожек выбранного альбома.

- 1** Выполните шаг 1 и выберите “Album” в шаге 2 раздела “Дорожки воспроизведения в основном режиме воспроизведения” (стр. 50).
Появится список альбомов на диске в алфавитном порядке.
- 2** Поворачивайте ручку набора до тех пор, пока на дисплее не появится название нужного альбома, затем нажмите ►ENT для его ввода.
На дисплее появится список дорожек в выбранном альбоме в порядке следования записей.
- 3** Поворачивайте ручку набора до тех пор, пока на дисплее не появится нужная дорожка, затем нажмите ►ENT для ее ввода.
На дисплее появится название альбома, в который входит текущая дорожка.
Проигрыватель начнет воспроизведение дорожек в этом альбоме, начиная с текущей дорожки и до последней.



Можно настроиться на первую дорожку следующего или предыдущего альбома. Во время воспроизведения нажмите GROUP на проигрывателе, затем нажмите 5-позиционную кнопку управления в направлении ◀◀ или ▶▶.

Прослушивание только выбранных дорожек (воспроизведение по закладкам)

Для воспроизведения только конкретных дорожек на диске можно отметить их закладками. Последовательность дорожек, отмеченных закладками, не может быть изменена.

Пометка дорожек закладками

- 1 Во время проигрывания дорожки, которую нужно пометить закладкой, нажмите кнопку ►ENT и удерживайте ее не менее 2 секунд.

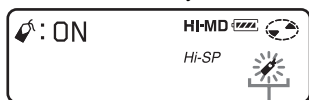

Мигает индикатор закладки.

Будет установлена первая дорожка для воспроизведения по закладкам.

- 2 Повторите шаг 1 для пометки закладками других дорожек.

Воспроизведение дорожек с закладками

- 1 Выполните шаг 1 и выберите "Bookmark" в шаге 2 раздела "Дорожки воспроизведения в основном режиме воспроизведения" (стр. 50).
- 2 Поворачивайте ручку набора для выбора дорожки, а затем нажмите ►ENT для ее ввода. Проигрыватель будет воспроизводить дорожки с закладками в порядке следования их номеров.

Удаление закладок

Во время проигрывания дорожки, в которой нужно удалить закладку, нажмите кнопку ►ENT и удерживайте ее не менее 2 секунд.

Дорожки воспроизведения в подрежиме воспроизведения/повтор воспроизведения

Установив специальные режимы воспроизведения, можно прослушивать дорожки, выбранные в основном режиме воспроизведения, различными способами.

Например, если выбрать "Group" в основном режиме воспроизведения и "Shuffle" в специальном режиме воспроизведения, дорожки в выбранной группе будут проигрываться в случайном порядке.

- 1 Войдите в меню и выберите "SubPMode".
- 2 Поверните ручку набора для выбора нужного режима воспроизведения, а затем нажмите ►ENT для ввода выбранного значения. При каждом перемещении ручки набора индикатор **A** изменяется следующим образом. При нажатии ►ENT на дисплее появляется **B**.

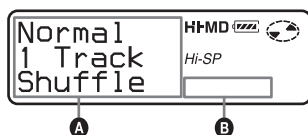

Индикация A/B	Режим воспроизведения
Normal/(нет)	Обычное воспроизведение (все дорожки проигрываются один раз).
1 Track/1	Воспроизведение одной дорожки (проигрывается одна дорожка).

продолжение

Индикация A/B	Режим воспроизведения
Shuffle/SHUF	Воспроизведение в случайном порядке (все дорожки в выбранном основном режиме воспроизведения проигрываются в случайном порядке).
A-BRepeat/ A- (A-B ↺) ¹⁾	A-B Repeat воспроизведение (дорожки между выбранными точками A и B проигрываются многократно).

¹⁾ “A-BRepeat” не появится, когда параметр “Menu Mode” установлен в значение “Simple”.

- 3** Поворачивайте ручку набора до тех пор, пока на дисплее не появится “RepeatOn” (многократное воспроизведение дорожки) или “RepeatOff”, затем нажмите ►ENT для ввода настройки, кроме выбора воспроизведения A-B Repeat.

Многократное прослушивание фрагмента дорожки (A-B Repeat)

Существует возможность многократного прослушивания конкретного фрагмента дорожки; для этого следует выбрать начальную точку A и конечную точку B. Точки A и B должны находиться в пределах одной дорожки.

- 1** Во время проигрывания дорожки, содержащей фрагмент, который нужно повторить, войдите в меню и выберите “SubPMode” – “A-BRepeat”.
- “A-” начнет мигать на дисплее.

- 2** Нажмите ►ENT в начальной точке (A).

Точка A будет введена, на дисплее начнет мигать “B”.

- 3** Нажмите ►ENT в конечной точке (B).

Точка B будет введена, загорятся “A-B” и “↺”, после чего начнется многократное воспроизведение фрагмента между точками A и B.



Точки A и B можно сбросить, нажав 5-позиционную кнопку управления в сторону ►► во время воспроизведения A-B Repeat.

Поиск дорожки (поиск)

Дорожки можно легко находить по названию дорожки, группы, альбома или по имени исполнителя. Имена исполнителей и названия альбомов можно просматривать только при использовании дисков в режиме Hi-MD. Эта операция может выполняться только на самом проигрывателе.



- 1 Войдите в меню и выберите “Useful” – “Search”.
- 2 Поворачивая шаговый регулятор, выберите элемент, который предполагается использовать для поиска, затем нажмите кнопку ▶ENT, чтобы подтвердить выбор.

Дисплей	Действие
by Track	поиск по названию дорожки
by Group	поиск по названию группы
by Artist ¹⁾	поиск по имени исполнителя
by Album ¹⁾	поиск по названию альбома

¹⁾Появляется только для дисков, используемых в режиме Hi-MD.

- 3 Пропустите этот шаг, если выбрано “by Track” в шаге 2. Если выбран отличный от “by Track” элемент в шаге 2, то, поворачивая шаговый регулятор, выберите нужную группу, исполнителя или альбом, и нажмите ▶ENT, чтобы подтвердить выбор.

На дисплее появится список дорожек выбранной группы, исполнителя или альбома.

- 4 Поверните ручку набора для выбора нужной дорожки, а затем нажмите ▶ENT для ввода выбранного значения. Начнется воспроизведение выбранной дорожки.

Примечания

- После шага 4 основной и специальный режимы воспроизведения будут отменены (будет выполняться повтор воспроизведения).
- Во время поиска дорожки без названия будут появляться в конце каждого списка.
- Во время выполнения автоматической сортировки выбранных пунктов на дисплее появится “SORTING”. Перед тем как выполнить любую операцию, дождитесь исчезновения индикации с дисплея.

Регулировка звука (объемное звучание • 6-полосный эквалайзер)

Объемный звук можно изменять для создания различных условий акустики или его настройки по своему вкусу, а настройку сохранять для дальнейшего использования. Можно выбрать следующие два эффекта.

V-SUR (акустическое устройство объемного звучания VPT)

Обеспечивает 4 вида условий объемного звучания.

6-ПОЛОСНЫЙ ЭКВАЛАЙЗЕР

Обеспечивает 6 различных режимов качества звука.



Изменение объемного звука для создания различных акустических условий (объемное звучание)

- 1 Во время воспроизведения нажимайте SOUND, пока на дисплее не появится "SUR".
- 2 Нажмите SOUND на 2 секунды или более.
- 3 Перемещая шаговый регулятор, выберите режим объемного звука.

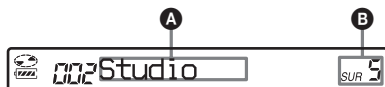

При каждом перемещении регулятора индикаторы **A** и **B** изменяются следующим образом:

A	B
Studio	SUR S
Live	SUR L
Club	SUR C
Arena	SUR A

- 4 Нажмите шаговый регулятор для ввода выбранного режима объемного звука.

Выбор качества звука (6-полосный эквалайзер)

- 1 Во время воспроизведения нажимайте SOUND, пока на дисплее не появится "SND".
- 2 Нажмите SOUND на 2 секунды или более.
- 3 Перемещая шаговый регулятор, выберите звуковой режим.

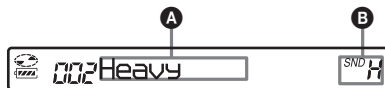

При каждом перемещении регулятора индикаторы **A** и **B** изменяются следующим образом:

A	B
Heavy	SND H
Pops	SND P
Jazz	SND J
Unique	SND U
Custom1	SND 1
Custom2	SND 2

- 4** Нажмите шаговый регулятор для ввода выбранного звукового режима.

Отмена настройки

Нажмите SOUND несколько раз, пока индикация **B** не исчезнет с дисплея.

Изменение и сохранение звука

Существует возможность изменения звука и сохранения настройки в “Custom1” и “Custom2”.

- 1 Выполните шаги 1 – 3 раздела “Выбор качества звука (6-полосный эквалайзер)” (стр. 56), затем перемещайте шаговый регулятор до появления на дисплее “Custom1” или “Custom2”.
- 2 Нажмите шаговый регулятор.
- 3 Перемещая шаговый регулятор, выберите нужную частоту.



Частота (100 Гц)
Слева направо можно выбрать 100 Гц, 250 Гц, 630 Гц, 1,6 кГц, 4 кГц или 10 кГц

- 4** Нажимая VOL +, -, отрегулируйте уровень звука.



Уровень (+10 дБ)
Можно выбрать один из семи уровней громкости. -10 дБ, -6 дБ, -3 дБ, 0 дБ, +3 дБ, +6 дБ, +10 дБ

- 5 Повторите шаги 3 и 4 для настройки уровня по каждой частоте.
- 6 Нажмите шаговый регулятор для ввода выбранного пункта.

Примечание

Функции объемного звучания и 6-полосного эквалайзера во время записи не работают.

На проигрывателе



Изменение объемного звука для создания различных акустических условий (объемное звучание)

- 1 Войдите в меню и выберите “Sound” – “V-SUR”.
- 2 Поверните ручку набора для выбора режима объемного звука, а затем нажмите ▶ENT для ввода выбранного значения.

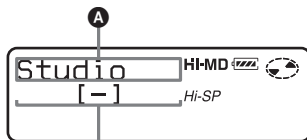

Появляется индикация каждого звукового режима.

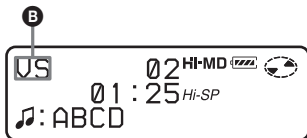

При каждом перемещении ручки набора индикатор **A** изменяется следующим образом. При нажатии ▶ENT появляется **B**.

A	B
Studio	VS
Live	VL
Club	VC
Arena	VA

Выбор качества звука (6-полосный эквалайзер)

- Во время воспроизведения войдите в меню и выберите “Sound” – “Sound EQ”.
- Поворачивайте ручку набора для выбора звукового режима, а затем нажмите ►ENT для ввода выбранного значения.

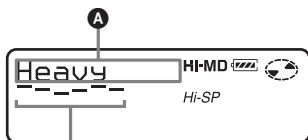

Уровень каждой частоты
(100 Гц – 10 кГц)

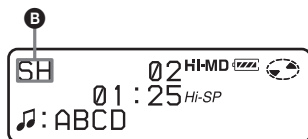

При каждом перемещении ручки набора индикатор **A** изменяется следующим образом. При нажатии ►ENT появляется **B**.

A	B
Heavy	SH
Pops	SP
Jazz	SJ
Unique	SU
Custom1	S1
Custom2	S2

Изменение и сохранение звука

- Когда проигрыватель находится в режиме воспроизведения, войдите в меню и выберите “Sound” – “Sound EQ” – “Custom1” или “Custom2”.
- Для выбора частоты нажмите 5-позиционную кнопку управления в направлении ◀◀ или ▶▶.

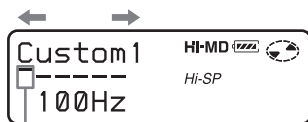

Частота (100 Гц)
Слева направо можно выбрать 100 Гц, 250 Гц, 630 Гц, 1,6 кГц, 4 кГц или 10 кГц

- Поворачивая ручку набора, настройте уровень громкости.

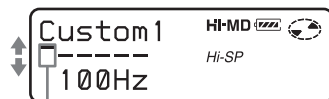

Уровень (+10 дБ)
Можно выбрать один из семи уровней громкости.
-10 дБ, -6 дБ, -3 дБ, 0 дБ, +3 дБ, +6 дБ, +10 дБ

- После выбора уровня громкости нажмите ►ENT для ввода выбранного значения.



Отмена настройки

Выберите “Normal”.

Перед редактированием

Вы можете редактировать записи, добавляя/удаляя метки дорожек или вводя информацию о дорожках и дисках.

Примечания

- При редактировании диска Hi-MD емкостью 1 Гб подключите адаптер питания переменного тока к проигрывателю, полностью зарядите аккумулятор (на уровне заряда аккумулятора отображается ) или используйте новую сухую щелочную батарею (на уровне заряда батареи отображается ). При начале редактирования диска Hi-MD емкостью 1 Гб может появиться сообщение “Not ENOUGH POWER TO EDIT”, и запись будет невозможно выполнить, даже если на индикаторе заряда батареи отображается достаточный уровень заряда, если проигрыватель находится в режиме остановки или воспроизведения. Это происходит из-за механизма, отключающего редактирование при недостаточности уровня заряда из-за высокого потребления питания при записи диска Hi-MD емкостью 1 Гб.
- Перед выполнением редактирования при использовании адаптера переменного тока, всегда вставляйте полностью заряженный перезаряжаемый аккумулятор или новую батарею в устройство записи для полной уверенности в успешном выполнении редактирования.
- Оригинальные диски с готовой записью не подлежат редактированию.
- Перед редактированием дорожек закройте задвижку защитного отверстия на диске.
- Не двигайте и не трясите проигрыватель, а также не отключайте питание при редактировании, или пока “SYSTEM FILE WRITING” мигает на дисплее. В противном случае данные, отредактированные до этого места, могут не записаться на диске либо

оказаться поврежденными. Во время выполнения записи отредактированного варианта на дисплее мигает “SYSTEM FILE WRITING”.

- Когда мигает “SYSTEM FILE WRITING”, крышка блокируется.

Присвоение названий (название)

Существует возможность присвоения названий дорожкам, группам и дискам. Можно также присваивать имена исполнителей и названия альбомов дорожкам на диске, используемом в режиме Hi-MD.

Имеющиеся символы

- Прописные и строчные буквы алфавита английского и европейских языков¹⁾
 - Цифры от 0 до 9
 - Символы²⁾
- ¹⁾ Буквы алфавитов европейских языков появляются только для дисков, используемых в режиме Hi-MD.
²⁾ В режимах Hi-MD и MD набор доступных символов отличается (см. “О палитре символов” (стр. 62)).

Максимальное число символов для одного названия

Названия дорожек и групп и название диска: Приблизит. 200 для каждого (могут использоваться все доступные символы в любом сочетании)

Максимальное число символов, которое можно ввести для одного диска

В режиме Hi-MD:
Около 55000 символов
В режиме MD:
Около 1700 символов

Количество названий, которое можно сохранять на диске, зависит от количества символов, введенных для названий дорожек, групп, альбомов, имен исполнителей и названия диска.

Примечание

Если при вводе названия диска используется символ “//” (например, “abc//def”), с таким диском, возможно, не будет работать функция группировки записей (только в режиме MD).

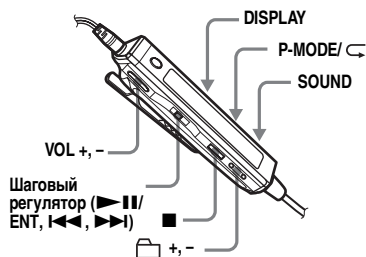

Ввод информации о записях

В режиме остановки, записи или воспроизведения можно вводить информацию о дорожке, группе или диске. Можно также присваивать имена исполнителей и названия альбомов дорожкам на диске, используемом в режиме Hi-MD. Следует помнить, что при присвоении дорожке названия дорожки, альбома или имени исполнителя в режиме остановки, данная дорожка должна быть выбрана в текущий момент. Ввести информацию о группе можно во время записи или воспроизведения дорожки в этой группе или в режиме остановки, когда в этой группе выбрана какая-либо дорожка.

- 1 Войдите в меню и выберите “Edit” – “Title”.
- 2 Выберите один из следующих пунктов, а затем нажмите шаговый регулятор.

Название	Дисплей
Название дорожки	“Track”
Название группы	“Group”
Имя исполнителя (на дорожке) ¹⁾	“Artist”
Название альбома (куда входит дорожка) ¹⁾	“Album”
Название диска	“Disc”

¹⁾ Появляется только для дисков, используемых в режиме Hi-MD.

- 3 Нажимайте VOL + или – для выбора буквы, а для ввода буквы нажимайте шаговый регулятор.

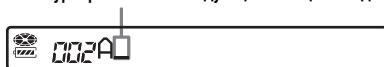

Выбранный символ перестает мигать, а курсор перемещается к следующей позиции ввода.

Курсор мигает на следующей позиции ввода.



Используемые при вводе кнопки и регуляторы с описанием их функций перечислены ниже.

Функции	Операция
Перемещение курсора влево или вправо.	Переместите шаговый регулятор (◀◀, ▶▶).
Изменение символа на предыдущий/следующий.	Нажмите VOL +, –.
Ввод буквы.	Нажмите шаговый регулятор (▶▶/ENT).

Функции	Операция
Ввод названия.	Нажмите на 2 секунды или более шаговый регулятор (▶ /ENT).
Переключение между прописными, строчными буквами и цифрами/специальными символами.	Нажмите P-MODE/↵.
Отображение “_ (пробел)”, “.”, “/” или “-”.	Нажмите SOUND.
Для переключения между заглавными и прописными буквами.	Нажмите SOUND.
Вставка пробела	Нажмите  +.
Удаление буквы.	Нажмите  -.
Отмена ввода информации.	Нажмите  на 2 секунды или более.

4 Повторите шаг 3 и введите все символы наименования.

5 Нажмите на 2 секунды или более шаговый регулятор.

Примечание

Если во время присвоения названий процесс записи прекращается, или же начинает выполняться запись следующей дорожки, ввод в этом месте осуществляется автоматически.

Изменение информации

Название дорожки, альбома, группы или диска, а также имя исполнителя можно изменить, выполнив действия, описанные в разделе “Ввод информации о записях” (стр. 60).

Для изменения названия дорожки, альбома или имени исполнителя:

Включите воспроизведение дорожки, для которой нужно изменить информацию, затем измените название дорожки, альбома или имя исполнителя во время воспроизведения или в режиме остановки, когда данная дорожка выбрана.

Для изменения названия диска:

Название диска можно изменить в режиме остановки, записи или воспроизведения.

Примечания

- Проигрыватель может отображать символы японского алфавита “Катакана”, но не может использовать их при вводе.
- Проигрыватель не может заменить название диска или дорожки, состоящее из более чем 200 символов, которое было создано другим устройством (только в режиме MD).

На проигрывателе



О палитре символов

Во время работы с проигрывателем символы можно выбирать из палитры символов на дисплее. Палитра символов имеет следующую конфигурацию.

Палитра символов для режима Hi-MD

ABCDEFGHI
JKLMNOPQR
STUVWXYZ
abcdefghijkl
ijklmnopqr
stuvwxyz
012345678
9?!"'.,:;
() [] <> &
AAA AA AEC E
EEE I I IDN
OOO O O U U
UY B B a a a a
a æ ç é ê ë ì ï
i i ð ñ ò ó ô õ
ø ù ú û ü ÿ
ÿ ÿ ÿ ÿ ÿ ÿ
± * X / ÷ = < >
\ @ # ¢ ¢ ¢ ¢ ¢ ¢
³ ¼ ½ ¾ ¯ µ § ¶ ·
! | ~

Палитра символов для режима MD

ABCDEFGHI
JKLMNOPQR
STUVWXYZ
abcdefghijkl
ijklmnopqr
stuvwxyz
012345678
9?!"'.,:;
() & % \$ + - * /
=<>@# _

Место ввода символа
Курсор мигает.



Палитра символов

Поскольку на дисплее видна только часть палитры символов, используйте регуляторы или кнопки для перемещения курсора и ввода символов.

Ввод информации о записях

- 1 Войдите в меню и выберите “Edit” – “Title”.
- 2 Выберите один из следующих пунктов, а затем нажмите ручку набора.

Название	Дисплей
Название дорожки	“Track”
Название группы	“Group”
Имя исполнителя (на дорожке) ¹⁾	“Artist”
Название альбома (куда входит дорожка) ¹⁾	“Album”
Название диска	“Disc”

¹⁾ Появляется только для дисков, используемых в режиме Hi-MD.

В области ввода букв мигает курсор.

Курсор мигает.



- 3** Нажмите 5-позиционную кнопку управления в направлении VOL –. Курсор переместится с места ввода символа в палитру символов.

Курсор и символ загораются попеременно.



- 4** Выберите символ с помощью 5-позиционной кнопки управления и нажмите ► ENT для его ввода.

Выбранный символ появляется в месте ввода, а курсор перемещается к следующей позиции ввода.

Курсор мигает на следующей позиции ввода.



Используемые при вводе кнопки с описанием их функций перечислены ниже.

Функции ¹⁾	Операции
Перемещение курсора в палитре символов.	5-позиционная кнопка управления вверх <div style="text-align: center;"> </div> влево вправо вниз
Выбор символа в области ввода.	Поверните ручку набора (переместите курсор вправо или влево).
Ввод буквы.	Нажмите ► ENT.

Функции ¹⁾	Операции
Ввод названия.	Нажмите ► ENT на 2 секунды или более.
Вставка пробела.	Нажмите GROUP и одновременно нажмите 5-позиционную кнопку управления в сторону ►►.
Удаление буквы.	Нажмите GROUP и одновременно нажмите кнопку управления в направлении ◀◀.
Отмена ввода информации.	Нажмите ■ на 2 секунды или более.
Перемещение курсора с места ввода символа в палитру символов.	Нажмите 5-позиционную кнопку управления в направлении VOL –.
Перемещение курсора из палитры символов в место ввода символа.	Нажмите ■.
Для переключения между заглавными и прописными буквами.	Нажмите ■■.
Отображение “_ (пробел)”, “.”, “/”, или “-” в позиции ввода области ввода символов.	Нажмите ■■.

¹⁾ Функции кнопок или регуляторов могут отличаться при нахождении курсора в месте ввода или в палитре символов.

- 5** Повторите шаг 4, а затем введите все символы названия.
- 6** Нажмите ► ENT на 2 секунды или более.

Изменение информации

Информацию для диска, группы или дорожки можно изменить, выполнив действия, описанные в разделе “Ввод информации о записях” (стр. 62).

Регистрация дорожек или групп в качестве новой группы (настройка групп)

С помощью этой функции можно включить существующие дорожки или группы в новую группу; можно также дорожку, не принадлежащую ни к какой группе, включить в существующую группу. Можно создать до 255 групп на диске Hi-MD или стандартном диске в режиме Hi-MD и 99 групп на стандартном диске.



Присвоение дорожек 1-2 новой группе
Присвоение группы 1 и группы 2 новой группе

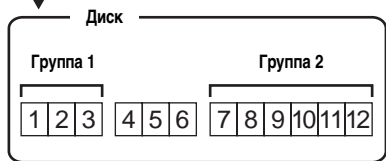

Регистрация дорожек, не являющихся последовательными, невозможна (например, дорожка 3 не может быть занесена в группу вместе с дорожками 7 и 8). Создать новую группу невозможно, если первая или последняя дорожка группы выбрана из середины существующей группы. Дорожки всегда появляются в порядке расположения на диске, а не в порядке расположения в группе.

Примечания

- Если общее количество символов в названиях, записанных на диске, превышает допустимый максимум:
 - Если диск используется в режиме Hi-MD, группу сформировать можно, но невозможно добавить название группы в шаге 4.
 - Если диск используется в режиме MD, группу сформировать невозможно.
- Дорожки или группы должны быть расположены последовательно. Если желаемые дорожки или группы расположены не последовательно, перед тем как их зарегистрировать, вам необходимо переместить их так, чтобы они располагались последовательно (“Перемещение записанных дорожек или групп (перемещение)”, стр. 66).

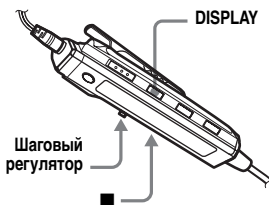

1 Когда проигрыватель находится в режиме остановки, войдите в меню и выберите “Edit” – “ : Set”.

2 Поворачивайте шаговый регулятор, пока на дисплее не появится номер нужной первой дорожки, затем нажмите регулятор.

Будет выбрана первая дорожка новой группы. Если на диске содержатся группы, будет отображаться только номер первой дорожки каждой группы.



3 Поворачивайте шаговый регулятор, пока на дисплее не появится номер нужной последней дорожки, затем нажмите регулятор.

Будет выбрана последняя дорожка новой группы. Если на диске содержатся группы, будет отображаться только номер последней дорожки каждой группы.

4 Введите название группы (см. “Присвоение названий (название)” (стр. 59)).

Примечания

- При выполнении шага 2 первая дорожка должна быть либо первой дорожкой существующей группы, либо дорожкой, не принадлежащей к группе.
- При выборе последней дорожки в шаге 3, убедитесь, что дорожка располагается после дорожки выбранной в шаге 2. Последняя дорожка должна быть либо последней дорожкой существующей группы, либо дорожкой, не принадлежащей к группе.

На проигрывателе

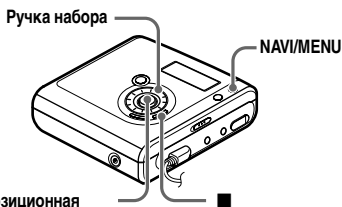

5-позиционная
кнопка управления
(▶ENT)

1 Войдите в меню и выберите “Edit” – “ : Set”.

2 Поворачивайте ручку набора до тех пор, пока на дисплее не появится номер нужной первой дорожки, затем нажмите ▶ENT для ее ввода.



3 Поворачивайте ручку набора до тех пор, пока на дисплее не появится номер нужной последней дорожки, затем нажмите ▶ENT для ее ввода.

4 Введите название группы (см. “Ввод информации о записях” (стр. 62)).

Отмена настройки группы (отмена группы)

Выберите группу, которую необходимо отменить, и проверьте ее содержимое (см. “Воспроизведение дорожек в группе (групповое воспроизведение)” (стр. 48)).

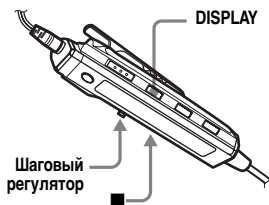

- 1** Выберите группу, установку которой необходимо отменить, и проверьте содержимое (см. стр. 48).
- 2** Нажмите ■.
- 3** Войдите в меню и выберите “Edit” – “☐ : Release”. “Release?” и “PushENTER” появятся на дисплее.
- 4** Нажмите шаговый регулятор для отмены группы. Установки группы для выбранной группы удалены.

На проигрывателе

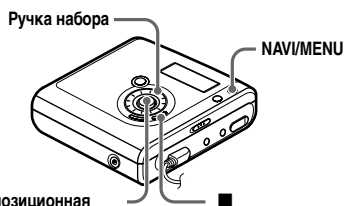

5-позиционная кнопка управления (▶ENT)

- 1** Выполните шаги 1 и 2 раздела “Отмена настройки группы (отмена группы)” операций на пульте ДУ (стр. 66).
- 2** Войдите в меню и выберите “Edit” – “☐ : Release”. “Group Release?” и “PUSH YES:ENTER NO:CANCEL” будут попеременно появляться на дисплее.
- 3** Нажмите ▶ENT для отмены группы.

Перемещение записанных дорожек или групп (перемещение)

Вы можете изменить порядок записанных дорожек или групп.

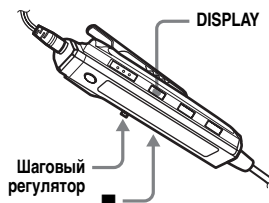

Изменение позиции дорожки на диске

При перемещении дорожек номера дорожек автоматически меняются.

Пример

Перемещение дорожки С с третьего места на второе



До перемещения



После перемещения

- Во время проигрывания дорожки, которую нужно переместить, войдите в меню и выберите “Edit” – “Move” – “ : Move”.

Номер выбранной дорожки появится на дисплее.



- Несколько раз поверните шаговый регулятор, пока на дисплее не начнет мигать номер дорожки, куда выполняется перемещение.

Например, когда дорожка С должна быть перемещена на дорожку “02”, сдвигайте шаговый регулятор до появления на дисплее “003 → Tr02”.



- Нажмите шаговый регулятор для ввода выбранного пункта. Дорожка переместится в выбранную позицию.

Перемещение дорожки, входящей в группу

Существует возможность перемещения дорожки из одной группы в другую или в положение вне группы. Можно также переместить дорожку, не принадлежащую никакой группе, в существующую группу.

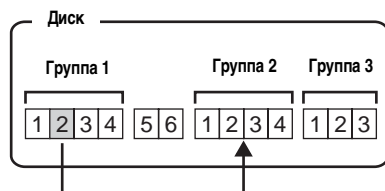

Перемещение номера дорожки 2 в группе 1 на номер дорожки 3 в группе 2

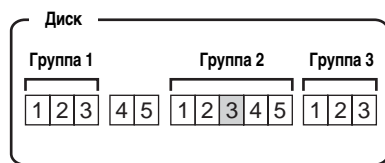

- Выполните шаг 1 раздела “Изменение позиции дорожки на диске” (стр. 67).

- 2** При перемещении дорожки, не относящейся к группе, пропустите этот шаг.
При перемещении дорожки в другую группу смещайте шаговый регулятор, пока на дисплее не появится группа, в которую нужно переместить дорожку, а затем нажмите регулятор.



- 3** Поворачивайте шаговый регулятор, пока на дисплее не появится номер дорожки назначения, а затем нажмите регулятор для ввода настройки.
Пример: При перемещении дорожки на номер дорожки "03" во второй группе (GP02).

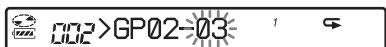

Изменение позиции группы на диске

- 1** Во время воспроизведения дорожки в составе группы, упорядочение которой нужно изменить, войдите в меню и выберите "Edit" – "Move" – "⏏: Move".

В средней строке дисплея появится номер группы, в которую входит проигрываемая дорожка.

- 2** Перемещая шаговый регулятор, выберите на диске место назначения, затем нажмите шаговый регулятор для его ввода.

Пример: При перемещении первой группы (01) во вторую группу (02).

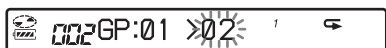

Если дорожка или группа имеет название, переместите шаговый регулятор в сторону ►►1, тогда во время выполнения операции название дорожки или группы появится на дисплее. Для возврата к отображению номера дорожки или группы переместите шаговый регулятор в сторону ◀◀.

Примечание

Если из группы переместить все дорожки, эта группа будет автоматически удалена с диска.

На проигрывателе



Изменение позиции дорожки на диске

- 1** Во время проигрывания дорожки, которую нужно переместить, войдите в меню и выберите "Edit" – "Move" – "🎵: Move".

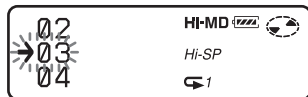

- 2** Несколько раз поверните ручку набора, пока на дисплее не начнет мигать номер дорожки, куда выполняется перемещение.

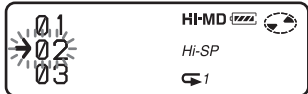

- 3** Нажмите ►ENT для ее ввода.
Дорожка переместится
в выбранную позицию.

Перемещение дорожки, входящей в группу

- 1** Выполните шаг 1 раздела
“Изменение позиции дорожки
на диске” (стр. 68).
- 2** При перемещении дорожки,
не относящейся к группе,
пропустите этот шаг.
При перемещении дорожки
в другую группу поворачивайте
ручку набора, пока на дисплее не
появится группа, в которую
нужно переместить дорожку,
затем нажмите ►ENT.

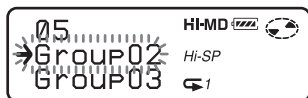

- 3** Поворачивайте ручку набора до
тех пор, пока на дисплее не
появится номер нужной
дорожки, затем нажмите
►ENT для ее ввода.

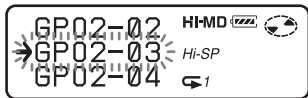

Изменение позиции группы на диске

- 1** Во время воспроизведения
дорожки в составе группы,
упорядочение которой нужно
изменить, войдите в меню
и выберите “Edit” – “Move” –
“ : Move”.

- 2** Поверните ручку набора для
выбора места назначения на
диске, а затем нажмите ►ENT
для его ввода.

Пример: Перемещение первой группы на
диске (Group01) в положение между второй
(Group02) и третьей (Group03) группами.

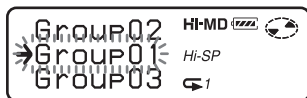

Если дорожка или группа имеет
название, нажмите 5-позиционную
кнопку управления в сторону ►►1, тогда
во время выполнения операции название
дорожки или группы появится на
дисплее. Для возврата к отображению
номера дорожки или группы нажмите
кнопку управления в направлении ◀◀.

Удаление дорожек и всех записей с диска (удаление)

Существует возможность удаления
ненужных дорожек или всех
дорожек на диске.

При стирании дорожек, перенесенных с компьютера

Если стертые дорожки,
перенесенные с компьютера,
авторизация на перенос дорожек
осуществляется следующим
образом.

- Если дорожки переносились
в режиме Hi-MD, авторизация на
перенос дорожек автоматически
восстанавливается при установке
диска в проигрыватель
и подключении проигрывателя
к компьютеру.

- Если дорожки переносились в режиме MD, авторизация на перенос дорожек утрачивается. Чтобы не лишиться авторизации на перенос дорожек, сохраните авторизацию с помощью обратного переноса дорожек на компьютер перед тем, как стереть их.

Примечание

Невозможно стереть данные, не являющиеся аудио данными (например, текст или изображения), с диска, искомого в режиме Hi-MD.

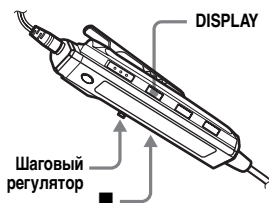

Удаление дорожки

Внимание! После удаления записи ее невозможно восстановить. Убедитесь, что вы удаляете именно ту дорожку, которую необходимо удалить.

- 1 Во время проигрывания дорожки, которую нужно удалить, войдите в меню и выберите “Edit” – “Erase” (Удалить) – “ : Erase”. “Erase OK?” и “PushENTER” появятся на дисплее. Если выбранная дорожка была перенесена с компьютера, на дисплее также появится “TrkFromPC” и “Erase OK?”.

- 2 Нажмите шаговый регулятор для удаления дорожки. Дорожка будет удалена, и начнется воспроизведение следующей дорожки. После удаления одной дорожки остальные дорожки будут автоматически перенумерованы.

Примечание

При удалении всех дорожек в группе эта группа автоматически удаляется с диска.

Удаление фрагмента дорожки

Добавьте метки дорожки в начало и в конец отрезка дорожки, который нужно удалить. Затем удалите этот отрезок дорожки (стр. 72).

Удаление группы

Существует возможность удаления дорожек в выбранной группе.

Внимание! После удаления записи ее невозможно восстановить. Проверьте содержимое диска, перед тем как очистить его.

- 1 Выберите группу, которую необходимо удалить, и проверьте содержимое (см. стр. 48).
- 2 Нажмите .
- 3 Войдите в меню и выберите “Edit” – “Erase” – “ : Erase”. На дисплее появятся название группы, “GP Erase?” и “PushENTER”. Если выбранная группа содержит дорожки, перенесенные с компьютера, на дисплее появится “TrkFromPC” и “Erase OK?”.
- 4 Нажмите шаговый регулятор для удаления группы. Группа будет удалена.

Очистка всего диска

Можно быстро стереть все дорожки и данные диска за один раз.

Внимание! После удаления записи ее невозможно восстановить. Проверьте содержимое диска, перед тем как очистить его.

На диске Hi-MD или стандартном диске в режиме Hi-MD удаляются только аудиоданные. Другие данные, например, текст или изображения, удалены не будут.

- 1 Чтобы проверить содержимое диска, который вы хотите очистить, начните его воспроизведение.
- 2 Нажмите ■.
- 3 Войдите в меню и выберите “Edit” – “Erase” – “AllErase”. “AllErase?” и “PushENTER” появятся на дисплее. Если диск содержит дорожки, перенесенные с компьютера, на дисплее появится “TrkFromPC” и “Erase OK?”.
- 4 Нажмите шаговый регулятор для очистки всего диска. На дисплее появится “SYS WRITE”, и все дорожки будут удалены. По завершении удаления на дисплее появится “NO TRACK” в режиме Hi-MD; “BLANKDISC” и “00:00” появятся в режиме MD.

На проигрывателе



Удаление дорожки

- 1 Во время проигрывания дорожки, которую нужно удалить, войдите в меню и выберите “Edit” – “Erase” (Удалить) – “ : Erase”. “Erase OK?” и “PUSH YES:ENTER NO:CANCEL” появятся на дисплее. Если выбранная дорожка была перенесена с компьютера, на дисплее также появится “TrkFromPC Erase OK?”.
- 2 Нажмите ▶ENT, чтобы удалить дорожку.

Удаление группы

- 1 Выберите группу, которую необходимо удалить, и проверьте содержимое (см. стр. 51).
- 2 Нажмите ■.

- 3** Войдите в меню и выберите “Edit” – “Erase” – “ : Erase”. “Group Erase OK?” и “PUSH YES:ENTER NO:CANCEL” появятся на дисплее. Если выбранная группа содержит дорожки, перенесенные с компьютера, на дисплее появится “TrkFromPC Erase OK?”.
- 4** Нажмите **▶ENT**, чтобы удалить группу. Группа будет удалена.

Очистка всего диска

- 1** Чтобы проверить содержимое диска, который вы хотите очистить, начните его воспроизведение.
- 2** Нажмите **■**.
- 3** Войдите в меню и выберите “Edit” – “Erase” – “AllErase”. “ALL TRACK Erase OK?” и “PUSH YES:ENTER NO:CANCEL” появятся на дисплее. Если диск содержит дорожки, перенесенные с компьютера, на дисплее появится “TrkFromPC Erase OK?”.
- 4** Нажмите **▶ENT** для очистки всего диска. На дисплее появится “SYSTEM FILE WRITING”, и все дорожки будут удалены. По завершении удаления на дисплее появится “NO TRACK” в режиме Hi-MD; “BLANKDISC” и “00:00” появятся в режиме MD.

Разделение дорожки (разделение)

Дорожку можно разделить с помощью метки дорожки, создав новую дорожку из фрагмента, следующего за меткой. Номера дорожек увеличиваются следующим образом. Эта операция может выполняться только на самом проигрывателе.

Примечания

- Ввод метки дорожки на дорожку, перенесенную с компьютера, невозможен.
- Невозможно выполнить разделение дорожки, записанной в режиме Hi-MD, с помощью MD Simple Burner.
- При выполнении функции разделения закладки будут удалены.
- Разделение невозможно выполнить в начале или в конце дорожки.
- Разделение дорожки невозможно, если после него общее число дорожек на диске превысит допустимый максимум (2047 для диска, используемого в режиме Hi-MD, или 254 дорожек для стандартного диска).

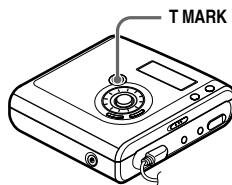

Непосредственное разделение дорожки

Во время проигрывания диска или в режиме паузы нажмите T MARK на проигрывателе в месте, где вы хотите добавить метку. “MARK ON” появится на дисплее, и будет добавлена метка дорожки. Номер дорожки увеличится на единицу.

Для добавления меток дорожек при записи (за исключением синхро-записи)

Нажмите T MARK на проигрывателе (или P-MODE/☞ на пульте ДУ) в месте, где вы хотите добавить метку.

Вы можете использовать режим разметки по времени для автоматической записи меток дорожек через определенные временные интервалы (этот режим не используется во время записи с цифрового входа) (стр. 41).

Объединение дорожек (объединение)

При записи через аналоговый (линейный) вход могут быть записаны лишние метки, если уровень записи низкий. Для объединения дорожек необходимо удалить метку, разделяющую дорожки.

Номера дорожек изменятся следующим образом.

Эта операция может выполняться только на самом проигрывателе.

Примечания

- Удаление метки на дорожке, перенесенной с компьютера, невозможно.
- Невозможно удалить метку дорожки, записанной в режиме Hi-MD, с помощью MD Simple Burner.
- Невозможно также объединить дорожки, записанные в различных режимах записи.



Номера дорожек уменьшатся.



- 1 При прослушивании дорожки с меткой, которую вы хотите удалить, приостановите воспроизведение, нажав **II**.
- 2 Найдите метку дорожки, слегка нажав 5-позиционную кнопку управления в направлении **I◀◀**. Так, чтобы удалить метку третьей дорожки, найдите начало третьей дорожки. “00:00” появится на дисплее. “MARK” появится на дисплее на несколько секунд.
- 3 Для удаления метки нажмите **T MARK**. “MARK OFF” появится на дисплее. Теперь метка дорожки удалена, и две дорожки объединены в одну.



После удаления метки дорожки при объединении двух дорожек данные записи и название второй дорожки будут заменены на соответствующие данные первой дорожки.

Примечание

Если удаляется метка дорожки между двумя дорожками, зарегистрированными в разных группах, вторая дорожка будет перерегистрирована в группе, к которой принадлежит первая дорожка. Кроме того, если вы объединяете дорожку, зарегистрированную в группе, с дорожкой, не зарегистрированной в группе (последовательные дорожки), то второй дорожке присваиваются регистрационные установки первой дорожки.

Форматирование диска (форматирование)

При использовании диска в режиме Hi-MD с помощью функции форматирования можно восстановить состояние диска, в котором он был при его приобретении. Эта функция используется только в режиме Hi-MD.

Тип диска	По завершении форматирования диска
Диск Hi-MD объемом 1 Гб	<p>Появляется “NO TRACK”. Все данные, включая аудио данные, будут стерты.</p> <p>ПРИМЕЧАНИЕ: Авторизацию на перенос уже перенесенных дорожек можно восстановить, установив диск в проигрыватель и подключив его к компьютеру.</p>
60/74/80-минутный стандартный диск	<p>Появляется “BLANKDISC”. Все данные, включая аудио данные, будут стерты. Затем этот диск можно использовать в режиме MD или Hi-MD.</p> <p>ПРИМЕЧАНИЕ: Авторизации на перенос уже переносившихся дорожек будут уменьшены на единицу.</p>

Примечания

- При форматировании диска все данные (не только аудиоданные) будут удалены. Если диск может содержать такие данные, вставьте его в проигрыватель и подключите проигрыватель к компьютеру для проверки содержимого диска.

- При форматировании диска дорожки, перенесенные на диск, будут также удалены, а число разрезов на перенос для этих дорожек будет уменьшено на единицу. Чтобы предотвратить уменьшение числа авторизаций, восстановите авторизацию на перенос, выполнив обратный перенос дорожек на компьютер перед тем, как отформатировать диск.
- Режим работы, заданный в меню “Disc Mode”, применяется к пустому 60/74/80-минутному диску, используемому на проигрывателе, даже в том случае, если в программе SonicStage был выбран другой режим работы, или если другой режим работы отображается на дисплее после того, как диск был отформатирован с помощью программы SonicStage.

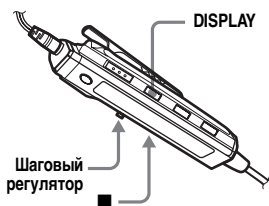

- 1 Когда проигрыватель находится в режиме остановки, войдите в меню и выберите “Edit” – “Format”.
- 2 Перемещайте шаговый регулятор до появления на дисплее “YES”, затем нажмите регулятор для ввода настройки.

По завершении форматирования на дисплее появляется “NO TRACK”, если в записывающем устройстве установлен диск Hi-MD объемом 1 Гб, а “BLANKDISC” появляется, если установлен стандартный диск в режиме Hi-MD.

На проигрывателе

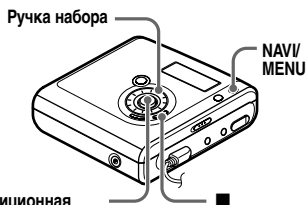

5-позиционная
кнопка управления
(▶ENT)

- 1 Когда проигрыватель находится в режиме остановки, войдите в меню и выберите “Edit” – “Format”.
- 2 Поворачивайте ручку набора до тех пор, пока на дисплее не появится “YES”, затем нажмите ▶ENT для ввода настройки.

Изменение отображаемых пунктов меню (режим меню)

Можно установить отображение всех пунктов меню (расширенный режим) или только основных пунктов (простой режим). Относительно пунктов меню, которые не отображаются, см. раздел “Список меню” (стр. 30).

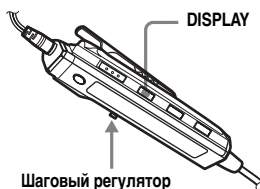

- 1 Войдите в меню и выберите “Option” – “Menu Mode”.
- 2 Перемещайте шаговый регулятор до появления на дисплее “Simple” или “Advanced”, затем нажмите регулятор для ввода настройки.

На проигрывателе



- 1 Войдите в меню и выберите “Option” – “Menu Mode”.

- 2 Поворачивайте ручку набора до тех пор, пока на дисплее не появится “Simple” или “Advanced”, затем нажмите ▶ENT для ввода настройки.

Защита органов слуха (AVLS)

Функция AVLS (система автоматического ограничения громкости) предназначена для защиты ваших ушей, не допуская достижения максимальной громкости.

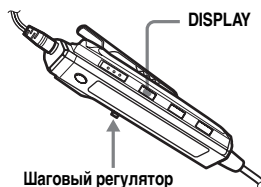

- 1 Войдите в меню и выберите “Option” – “AVLS”.
- 2 Перемещайте шаговый регулятор до появления на дисплее “AVLS On”, затем нажмите регулятор для ввода настройки.

При попытке включить слишком большую громкость на дисплее появляется “AVLS”. Громкость поддерживается на среднем уровне.

Отмена AVLS

Выберите “AVLS Off” при выполнении шага 2.

На проигрывателе



- 1 Войдите в меню и выберите “Option” – “AVLS”.
- 2 Поворачивайте ручку набора до тех пор, пока на дисплее не появится “AVLS On”, затем нажмите ▶ENT для ввода настройки.

Выключение звукового сигнала

Вы можете включать или выключать звуковой сигнал на проигрывателе и пульте ДУ.

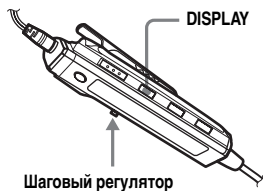

- 1 Войдите в меню и выберите “Option” – “Beep”.
- 2 Перемещайте шаговый регулятор до появления на дисплее “Beep Off”, затем нажмите регулятор для ввода настройки.

Чтобы включить звуковой сигнал

Выберите “Beep On” при выполнении шага 2.

На проигрывателе



- 1 Войдите в меню и выберите “Option” – “Beep”.
- 2 Поворачивайте ручку набора до тех пор, пока на дисплее не появится “Beep Off”, затем нажмите ▶ENT для ввода настройки.

Хранение установок для отдельных дисков (память диска)

Проигрыватель установлен изготовителем на автоматическое сохранение настроек для каждого диска. Проигрыватель автоматически сохраняет настройки для диска, а затем использует их, когда данный диск вставлен. В память могут быть занесены следующие установки:

- Закладка
 - Значения “Custom1” и “Custom2”
- 6-полосного эквалайзера
Проверить настройку можно следующим образом.

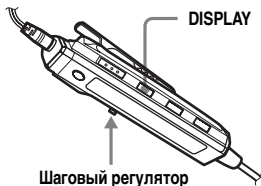

- 1** Извлеките диск из устройства записи, войдите в меню и выберите “Option” – “Disc Mem”.
- 2** Перемещайте шаговый регулятор до появления на дисплее “On”, затем нажмите регулятор для ввода настройки.

Отмена сохранения проигрывателем настроек для отдельных дисков

Выберите “Off” при выполнении шага 2.

Удаление информации о диске

- 1** Вставьте диск, информацию которого необходимо удалить, и проверьте его содержание.
- 2** Выберите “1MemErase” при выполнении шага 2.
Информация о диске будет удалена.



Если в “Disc Mem”, выбрано “On”, появляется “Disc Mem” (“Disc Memory” в устройстве записи), при любом использовании диска с сохраненными настройками.

Примечания

- Могут храниться установки не более, чем для 64 дисков. Новые сохраняемые установки будут замещать те из 64 установок, которые используются реже других. Количество дисков, которые можно сохранить, зависит от числа дорожек, записанных на диске. Чем больше записанных дорожек приходится на диск, тем меньше можно сохранить дисков.
- Если вы попытаетесь стереть информацию с диска, который никогда не сохранялся, то на дисплее в течение нескольких секунд будет отображаться “NoDiscMem” (на проигрывателе – “NO DISC MEMORY”).

На проигрывателе

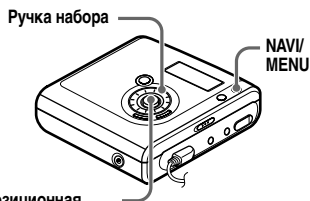

5-позиционная
кнопка управления
(▶ENT)

- 1** Извлеките диск из устройства записи, войдите в меню и выберите “Option” – “Disc Mem”.
- 2** Поворачивайте ручку набора до тех пор, пока на дисплее не появится “On”, затем нажмите ▶ENT для ввода настройки.

Удаление информации о диске

- 1** Вставьте диск, информацию которого необходимо удалить, и проверьте его содержание.
- 2** Выберите “1MemErase” при выполнении шага 2.

Быстрое начало воспроизведения (быстрый режим)

Проигрыватель установлен изготовителем на быстрое начало воспроизведения после нажатия кнопки воспроизведения. Проверить настройку можно следующим образом.

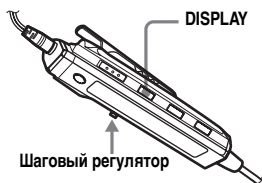

1 Когда проигрыватель находится в режиме остановки или воспроизведения, войдите в меню и выберите “Option” – “QuickMode”.

2 Перемещайте шаговый регулятор до появления на дисплее “Quick On”, затем нажмите регулятор для ввода настройки.

Если проигрыватель не предполагается использовать в течение длительного времени

Выберите “Quick Off” при выполнении шага 2.

Когда проигрыватель не используется, можно свести к минимуму высыхание батареи.

Примечания

- Если для быстрого режима задано значение “Quick On”, питание проигрывателя поддерживается даже при отсутствии индикации на дисплее. При полной разрядке аккумулятора внутреннее электропитание проигрывателя автоматически отключается.
- При нажатии на проигрывателе ►ENT после прослушивания радио и выключения питания звук появится не сразу. Проигрывателю требуется время для считывания информации с диска.

На проигрывателе



1 Войдите в меню и выберите “Option” – “QuickMode”.

2 Поворачивайте ручку набора до тех пор, пока на дисплее не появится “Quick On”, затем нажмите ►ENT для ввода настройки.

Выбор режима диска (режим диска)

При загрузке в проигрыватель стандартного 60/74/80-минутного диска с помощью данной функции можно установить использование диска в режиме Hi-MD или MD. При желании использовать диск, записанный на данном аппарате, на другом устройстве, которое не поддерживает Hi-MD, перед выполнением записи установите в меню параметр “Disc Mode” в значение “MD”.

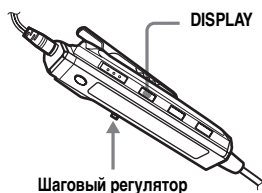

- 1 Войдите в меню и выберите “Option” – “Disc Mode”.
- 2 Перемещайте шаговый регулятор до появления на дисплее “Hi-MD” или “MD”, затем нажмите регулятор для ввода настройки.

Примечания

- Даже если “MD” выбрано в качестве настройки для “Disc Mode”, режимом работы может быть только режим “Hi-MD”, если используется диск объемом 1 Гб Hi-MD.
- Режим работы, заданный в меню “Disc Mode”, применяется к пустому 60/74/80-минутному диску, используемому на проигрывателе, даже в том случае, если в программе SonicStage был выбран другой режим работы, или если другой режим работы отображается на дисплее после того, как диск был отформатирован с помощью программы SonicStage.

На проигрывателе



- 1 Войдите в меню и выберите “Option” – “Disc Mode”.
- 2 Поворачивайте ручку набора до тех пор, пока на дисплее не появится “Hi-MD” или “MD”, затем нажмите ▶ENT для ввода настройки.

Настройка контрастности дисплея (настройка контрастности)

Вы можете настраивать контрастность дисплея. Эта операция может выполняться только на самом проигрывателе.



- 1 Когда проигрыватель находится в режиме остановки, войдите в меню и выберите “Option” – “Contrast”.
- 2 Поворачивайте ручку набора для настройки контрастности, а затем нажмите ▶ENT для ее ввода.

Примечание

Невозможно выполнять регулировку контрастности дисплея с помощью пульта дистанционного управления.

Изменение направления прокрутки меню на дисплее

При повороте ручки набора по часовой стрелке выполняется прокрутка изображения на дисплее вниз. Это настройка изготовителя. Ее можно изменить для выполнения прокрутки в противоположную сторону.

Эта операция может выполняться только на самом проигрывателе.



- 1 Войдите в меню и выберите “Option” – “Jog Dial”.
- 2 Поворачивайте ручку набора до тех пор, пока на дисплее не появится “Reverse”, затем нажмите ▶ENT для ввода настройки.

Переключение на обычный режим

Выберите “Default” при выполнении шага 2.

Программирование радиостанций

Можно запрограммировать до 40 радиостанций (30 для FM и 10 для AM).

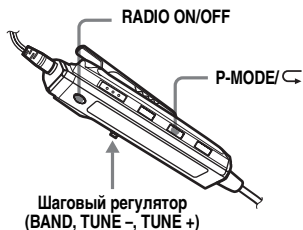

- 1 Включите радиоприемник, нажав RADIO ON/OFF. При появлении на дисплее “PRESET” нажмите P-MODE/⏪, тогда индикация исчезнет.
- 2 Нажимая шаговый регулятор, выберите диапазон (“FM” или “AM”).
- 3 Сдвигайте шаговый регулятор в сторону TUNE + или TUNE -, чтобы настроиться на нужную радиостанцию.
- 4 Нажмите и удерживайте шаговый регулятор, пока “M” и номер программной позиции не начнут мигать на дисплее.



- 5 Сдвигайте шаговый регулятор в сторону TUNE + или TUNE -, пока на дисплее не появится требуемый номер программной позиции.

- 6 Нажмите шаговый регулятор для ввода выбранного пункта. В наушниках вы услышите длинный звуковой сигнал. “PRESET”, “M” и номер программной позиции исчезнут с дисплея.

Прослушивание запрограммированных радиостанций

Вы можете настроиться на радиостанцию, просто выбрав номер программной позиции.



- 1 Включите радиоприемник, нажав RADIO ON/OFF.
- 2 Нажимая шаговый регулятор, выберите диапазон (“FM” или “AM”).
- 3 Нажимайте P-MODE/⏪, пока на дисплее не появится “PRESET”.
- 4 Сдвигайте шаговый регулятор в сторону TUNE + или TUNE -, пока на дисплее не появится требуемый номер программной позиции.

Примечание

Если номер программной позиции состоит из двух цифр, диапазон обозначается на дисплее как “F” для FM и “A” для AM.

Что нужно выполнить для подключения к компьютеру

Для использования устройства записи, подсоединенного к компьютеру, необходимо установить программное обеспечение с прилагаемого компакт-диска. Сведения об установке см. в разделе “Работа с программным обеспечением”.

При использовании входящих в комплект программ

Подробные объяснения см. в разделе “Работа с программным обеспечением” или в интерактивной справке.

- **Перенос аудиоданных между компьютером и проигрывателем**
Входящая в комплект программа SonicStage позволяет осуществлять перенос аудиоданных между проигрывателем и компьютером. Когда диск, используемый в режиме Hi-MD, загружается в проигрыватель, дорожки, записанные с микрофона или проигрывателя компакт-дисков, могут быть перенесены на компьютер.
- **Запись непосредственно с компакт-диска на мини-диск**
Входящая в комплект программа MD Simple Burner позволяет выполнять запись с компакт-диска, вставленного в дисковод CD компьютера, непосредственно на диск, вставленный в проигрыватель.

Использование диска в проигрывателе в качестве хранилища данных

При использовании проигрывателя в режиме Hi-MD проигрыватель отображается в Windows Explorer (Проводнике Windows) в качестве внешнего диска, что позволяет осуществлять перенос данных, не являющихся аудиоданными, например, текстовых файлов и файлов изображений. Подробную информацию смотрите в разделе “Сохранение на диске данных помимо аудиоданных” (стр. 85).



При проигрывании аудио файлов с помощью программного обеспечения звук в режиме Hi-MD подается на динамики компьютера, а в режиме MD подается на наушники, подсоединенные к проигрывателю.

Подключение проигрывателя к компьютеру

Когда выделенный USB-кабель подключается непосредственно к разъему USB на проигрывателе, питание (питание шины) подается с USB-порта компьютера. Это дает возможность использовать проигрыватель без подачи питания от батареи.

Примечания

- При использовании Windows 2000 Professional
Перед включением или перезагрузкой компьютера выделенный кабель USB должен быть отсоединен. Если выделенный кабель USB был подсоединен в момент включения или перезагрузки компьютера, а затем отсоединен, то при следующем подсоединении выделенного кабеля USB компьютер может не распознать проигрыватель. Если компьютер не распознает проигрыватель, отсоедините выделенный кабель USB, перезагрузите компьютер, затем еще раз подсоедините выделенный кабель USB. Приведенная здесь проблема, может быть решена при обновлении операционной системы Windows, с загрузкой в нее всех последних возможностей.
- При использовании Windows ME или Windows 98SE
При подсоединении проигрывателя к компьютеру с режимом диска, установленным на "Hi-MD" (заводская установка), и последующей установке стандартного диска на 60/74/80 минут, режим работы диска может автоматически изменяться на Hi-MD, даже если запись не производилась.
- При использовании Windows ME или Windows 98SE
При отсоединении выделенного кабеля USB на дисплее компьютера появляется сообщение "Удаление устройства небезопасно". Это не является неполадкой. Нажмите "OK", и сообщение исчезнет.

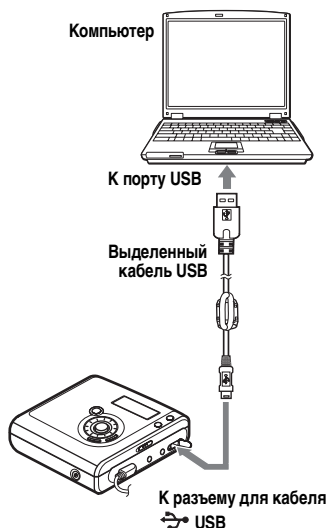

- 1 Вставьте в проигрыватель перезаписываемый диск.
- 2 Выполните следующие подключения.
 - ① Подключите выделенный кабель USB к проигрывателю и компьютеру.
 - ② Проигрыватель должен находиться в режиме остановки, кнопка HOLD не нажата.
- 3 Проверьте соединения.
При правильной установке соединений на дисплее должно появиться "PC -- MD".

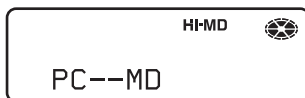

При отсоединении от компьютера специализированного кабеля USB или извлечении диска из проигрывателя

Извлечение диска из проигрывателя должно выполняться только способом, указанным ниже.

В противном случае данные могут быть повреждены.

- 1 Убедитесь, что на дисплее проигрывателя не горит “REC”.
- 2 Нажмите на проигрывателе . “EJECT DISC OK” появится на дисплее.
В некоторых случаях “EJECT DISC OK” может появиться с задержкой.
- 3 Отсоедините от компьютера выделенный кабель USB или извлеките диск из проигрывателя.

Примечания

- Если используется проигрыватель, подсоединенный к компьютеру, рекомендуется подключить адаптер питания переменного тока или вставить полностью заряженный аккумулятор или новую сухую щелочную батарею в качестве меры предосторожности на случай падения напряжения, отключения от специализированного USB-кабеля или других непредвиденных обстоятельств. Сбой в работе, переносе или повреждении аудио данные вследствие непредвиденных обстоятельств может привести к нежелательным последствиям.
- Если выделенный USB-кабель отсоединен от проигрывателя, и нужно снова его подключить, подождите не менее 2 секунд, прежде чем снова выполнить подключение.
- Для записи проигрыватель необходимо установить на устойчивую поверхность, не подверженную вибрации.

- Не допускается подсоединение проигрывателя к компьютеру во время выполнения записи или воспроизведения.
- Если во время подключения к проигрывателю компьютер перейдет в режим приостановки системы или в спящий режим, может произойти системный сбой. Любые изменения в режиме приостановки или в спящем режиме должны быть отключены.
- Не допускается подсоединение проигрывателя к компьютеру через концентратор USB.
- Во время подключения через шину подзарядка аккумулятора невозможна.
- Нормальная работа на всех компьютерах, отвечающих системным требованиям, не гарантируется.

Сохранение на диске данных помимо аудиоданных

При подключении проигрывателя к компьютеру с диском, вставленным в режиме Hi-MD, диск распознается Windows Explorer (Проводником Windows) в качестве носителя хранилища, что позволяет сохранять данные, не являющиеся аудиоданными, например, текстовые данные или данные изображений.

Сведения о доступном для хранения данных пространстве на разных дисках находятся на следующей странице.

При загрузке диска в проигрыватель в режиме Hi-MD и подключении проигрывателя к компьютеру проигрыватель распознается в качестве внешнего устройства и отображается в Windows Explorer (Проводнике Windows). При этом проигрыватель можно использовать аналогично другим устройствам.

Примечания

- Если программа SonicStage находится в активном состоянии, проигрыватель не распознается в качестве устройства хранения данных.
- Форматировать диск на компьютере можно только с помощью программы SonicStage.
- Будьте внимательны и не удалите папку управления файлами (папка HMDHIFI и файл HI-MD.IND) в Windows Explorer (Проводнике Windows).

Место, доступное на разных дисках для хранения данных (отформатированных с помощью проигрывателя/программы SonicStage)

Тип диска	Общий объем	Место для управления диском ¹⁾²⁾	Свободное место
60-минутный стандартный диск	219 МБ (229965824 байта)	832 КБ (851968 байт)	218 МБ (229113856 байт)
74-минутный стандартный диск	270 МБ (283312128 байт)	832 КБ (851968 байт)	269 МБ (282460160 байт)
80-минутный стандартный диск	291 МБ (305856512 байт)	832 КБ (851968 байт)	290 МБ (305004544 байта)
Диск Hi-MD	964 МБ (1011613696 байт)	832 КБ (851968 байт)	963 МБ (1010761728 байт)

¹⁾ Место, которое используется для управления файлами на диске.

²⁾ Размер места для управления дисков изменяется в зависимости от условий работы компьютера и других факторов. Поэтому действительное свободное место для использования может быть меньше, чем отображается в Windows Explorer (Проводнике Windows).

Меры предосторожности

Техника безопасности

Не вставляйте никакие посторонние предметы в гнездо DC IN 3V.

Источники питания

- Используйте бытовую электросеть, никель-гидридный аккумулятор или батарею LR6 (размера AA).
- При использовании в домашних условиях: используйте адаптер питания переменного тока, поставляемый вместе с данным проигрывателем. Не используйте какой-либо другой адаптер питания, поскольку это может негативно отразиться на работе проигрывателя.

Полярность штекера



- Подключите адаптер питания к расположенной в легкодоступном месте розетке сети питания. Если вы заметите какие-либо отклонения в работе адаптера, немедленно отключите его от розетки.
- Проигрыватель будет оставаться подключенным к источнику переменного тока (сети) до тех пор, пока он подсоединен к сетевой розетке, даже если сам проигрыватель в этот момент выключен.
- Если вы не собираетесь использовать проигрыватель на протяжении долгого времени, обязательно отсоедините источник питания (адаптер питания переменного тока, сухую батарею или аккумулятор). Отсоединяйте адаптер питания переменного тока от розетки, держа за корпус вилки; ни в коем случае не тяните за шнур.

Перегрев устройства

Корпус проигрывателя способен сильно нагреваться, если устройство используется в течение продолжительного времени. Это не является неисправностью.

Установка

- Если проигрыватель используется в месте, подверженном статическим или электрическим помехам, это может привести к некачественному выполнению записи или к потере данных записи. При выполнении в таком месте операции переноса может быть утрачено разрешение на перенос дорожки.
- Не подвергайте проигрыватель длительному воздействию солнечных лучей и вибрации. Избегайте использовать его при очень высоких или очень низких температурах, а также в условиях повышенной влажности.
- Не накрывайте проигрыватель, если он работает от адаптера питания переменного тока. Перегрев проигрывателя может отрицательно сказаться на его работе и даже привести к его поломке.

Наушники

Техника безопасности в дороге

Не надевайте наушники, когда вы управляете автомобилем, едете на велосипеде, либо управляете каким-либо иным транспортным средством. Это может привести к аварийной ситуации. Кроме того, во многих странах это делать запрещено. Также опасно слушать проигрыватель на большой громкости во время ходьбы, особенно в зоне пешеходных переходов. Необходимо соблюдать предельную осторожность и прекратить использование устройства в случае возникновения опасной ситуации.

Защита органов слуха

Не прослушивайте в наушниках записи на большой громкости. Специалисты не рекомендуют частое и длительное прослушивание записей на большой громкости. Если вы слышите звон в ушах, уменьшите громкость или прекратите прослушивание.

Не забывайте об окружающих

Слушайте проигрыватель на умеренной громкости. При этом вы будете слышать окружающие вас звуки и находящиеся рядом люди.

На пульте ДУ

Прилагаемый пульт ДУ должен использоваться только с проигрывателем. Проигрыватель не может управляться пультом ДУ, поставляемым с другим устройством.

Зарядка

- Заряжайте только входящую в комплект батарею или батарею, предназначенную для проигрывателя (NH-7WMAA).
- Обязательно используйте прилагающийся адаптер питания переменного тока.
- Выполняйте подзарядку аккумулятора при температуре от +5°C до +35°C.
- Во время зарядки проигрыватель может сильно нагреваться, но это не представляет опасности.
- В связи с особенностями аккумулятора его емкость может оказаться меньше обычной при первом использовании или при использовании после длительного периода простоя. В таких случаях следует зарядить и разрядить аккумулятор несколько раз. После этого нормальное время работы аккумулятора будет восстановлено.
- Если емкость аккумулятора снижается ниже половины от нормальной, замените его на новый.
- В тех случаях, когда проигрыватель не будет использоваться длительное время, извлеките аккумулятор и отсоедините адаптер питания переменного тока от сетевой розетки.

Картридж для мини-дисков

- Храните и переносите мини-диски в футлярах.
- Не открывайте предохранительную заслонку диска.
- Не держите картридж там, где он будет подвергаться воздействию солнечного света, высоких или низких температур и влаги, а также в местах скопления пыли.

- Наклеивать прилагаемую к мини-диску этикетку следует лишь на предусмотренное для этого место на диске. Не наклеивайте ее в не предназначенных для этого местах.

Чистка

- Протирайте корпус проигрывателя мягкой тканью, слегка смоченной в воде или слабым растворе моющего средства. Не используйте абразивные смеси, чистящие порошки или такие растворители, как спирт или бензин, поскольку они могут повредить отделку корпуса.
- Удаляйте пыль с поверхности картриджа диска с помощью сухой ткани.
- Пыль, скопившаяся на линзе лазера, может привести к сбоям в работе устройства. Не забывайте закрывать крышку отделения для диска после загрузки или извлечения диска.
- Чтобы получить наилучшее качество звучания, для протирания разъемов наушников или пульта ДУ используйте сухую ткань. Загрязнение штекеров может привести к искажению звука, а также к периодическим обрывам звучания.

Батарей

Неправильное использование батарей может привести к их протечке или разрушению. Для предотвращения подобных ситуаций соблюдайте следующие меры предосторожности:

- При установке батарей соблюдайте полярность.
- Если проигрыватель не будет использоваться продолжительное время, обязательно извлеките из него батарею.
- В случае протечки батарей осторожно и очень тщательно вытрите батарейный отсек, прежде чем вставить новые батареи.

Механический шум

Во время работы проигрыватель производит шум, источником которого является его система экономного потребления энергии. Этот шум не является неисправностью.

Защита диска, на который произведена запись

Для защиты дисков, на которые произведена запись, сдвиньте предохранительную задвижку на боковой стороне диска. В таком положении на диск не может производиться запись. Если требуется вновь произвести запись на диск, передвиньте предохранительную задвижку таким образом, чтобы она закрывала отверстие предохранителя.



Уход за проигрывателем

Необходимо периодически очищать клеммы ватой или мягкой тканью.

Если у вас возникли какие-либо вопросы или проблемы по поводу вашего проигрывателя, обратитесь к ближайшему торговому представителю Sony. Если у вас возникли какие-либо вопросы или проблемы по поводу вашего проигрывателя, обратитесь к ближайшему торговому представителю Sony.

Технические характеристики

Проигрыватель мини-дисков

Система воспроизведения звука

Цифровая мини-дисковая аудиосистема

Характеристики лазерного диода

Материал: GaAlAs MQW

Длина волны: $\lambda = 790$ нм

Характер излучения: непрерывный

Мощность лазера: менее 44,6 мВт

(Приведенное значение мощности было измерено на расстоянии 200 мм от поверхности линзы оптическим датчиком с апертурой 7 мм.)

Время записи и воспроизведения (подробнее см. в разделе стр. 110)

При использовании HMD1G (диска объемом 1 Гб)

Не более 34 часов в стереофоническом режиме Hi-LP

При использовании MDW-80 в режиме Hi-MD

Не более 10 часов и 10 минут в стереофоническом режиме Hi-LP

При использовании MDW-80 в режиме MD

Не более 160 мин. в монофоническом режиме

Не более 320 мин. в стереофоническом режиме LP4

Скорость вращения

От 350 до 3 000 об./мин. (пост. лин. скорость)

Коррекция ошибок

Hi-MD:

LDC (Long Distance Code)/BIS (Burst Indicator Subcode)

MD:

ACIRC (Advanced Cross Interleave Reed Solomon Code)

Частота дискретизации

44,1 кГц

Преобразователь частоты дискретизации

Входной: 32 кГц/44,1 кГц/48 кГц

Кодирование

Hi-MD:

Линейный PCM (44,1 кГц/16 бит) — PCM ATRAC3plus (Adaptive Transform Acoustic Coding 3 plus)

MD:

ATRAC

ATRAC3 — LP2/LP4

Система модуляции

Hi-MD:

1-7RLL (Run Length Limited)/PRML
(Partial Response Maximum Likelihood)

MD:

EFM (Eight to Fourteen Modulation)

Частотная характеристика

20 ... 20 000 Гц \pm 3 дБ

Входы

MIC: стереофоническое мини-гнездо
(минимальный уровень входного
сигнала 0,13 мВ)

LINE IN (OPT)¹⁾:

стереофоническое мини-гнездо для
аналогового входного сигнала
(минимальный уровень входного
сигнала 49 мВ)
оптическое (цифровое) мини-гнездо
для оптического (цифрового)
входного сигнала

Выходные разъемы

⊙²⁾: стереофоническое мини-гнездо
(специальное гнездо, предназначенное
для пульта дистанционного управления)

Максимальный выход

(постоянный ток)

Наушники:

3 мВт + 3 мВт (16 Ω) (модели для

Европы)

5 мВт + 5 мВт (16 Ω) (другие модели)

Радиоприемник

Диапазон частот

Модели для Европы и Китая:

FM: 87,5 - 108,0 МГц

AM: 531 - 1 602 кГц

Прочие модели:

FM: 87,5 - 108,0 МГц

AM: 530 - 1 710 кГц

Антенна

FM:

Кабельная антенна наушников

AM:

Встроенная антенна с ферритовым
стержнем

Общая информация

Требования к питанию

Адаптер питания переменного тока Sony,
подсоединенный к гнезду DC IN 3V:

120 В переменного тока, 60 Гц (модели
для США, Канады, Мексики и
Тайваня)

230 В переменного тока, 50/60 Гц
(модели для континентальной Европы
и Чили)

240 В переменного тока, 50 Гц
(модель для Австралии)

230 В переменного тока, 50 Гц
(модели для Великобритании
и Гонконга)

115/230 В переменного тока, 50/60 Гц
(другие модели)

Проигрыватель:

Никель-гидридный аккумулятор NH-
7WMAA 1,2 В, 700 мАч (MIN) Ni-MH
Щелочная батарея LR6 (размера AA)
Адаптер питания переменного тока,
3 В постоянного тока

Рабочая температура

+5°C – +35°C

Время работы батареи²⁾

См. “Длительность работы батареи”
(стр. 17)

Габариты

Приблизит. 81,0 × 29,2 × 78,9 мм (ш/в/г)
(без проекционных компонентов
и элементов управления)

Масса

Приблизит. 103 г (только
проигрыватель)

Приблизит. 122 г (включая аккумулятор)

¹⁾ Гнездо LINE IN (OPT) используется для
подсоединения цифрового
(оптического) или линейного
(аналогового) кабеля.

²⁾ Измерения проводились в соответствии
с JEITA.

Патенты США и других стран по
лицензии компании Dolby Laboratories.

Конструкция и технические
характеристики могут быть изменены
без уведомления.

Принадлежности, не входящие в комплект поставки

Оптический кабель

POC-151HG, POC-152HG, POC-MZ1,
POC-MZ2, POC-15B, POC-15AB, POC-
DA12SP

Линейный кабель

RK-G129, RK-G136

Стереомикрофоны

ECM-MS907, ECM-MS957

Стереонаушники* серии MDR

Активные колонки серии SRS

Перезаписываемые мини-диски серии

MDW

Записываемый диск Hi-MD

HMD1G

Ваш торговый представитель может не иметь в наличии некоторые из принадлежностей, перечисленных выше. Обратитесь к торговому представителю за более детальной информацией о наличии принадлежностей в вашей стране.

* При использовании наушников: используйте только те наушники, которые имеют стереофонические мини-штекеры. Нельзя использовать наушники с микро-штекерами.

Устранение неполадок

При возникновении неполадок во время работы проигрывателя выполните описанные ниже шаги, прежде чем обратиться к ближайшему торговому представителю Sony. В случае появления каких-либо сообщений рекомендуется их записать.



- 1 Проверьте наличие описания неполадки в разделе “Устранение неполадок” (стр. 92).
Проверьте также наличие описания в разделе “Сообщения” (стр. 104).
- 2 Если после выполнения шага 1 неполадка не устранена, обратитесь к ближайшему торговому представителю Sony.

Во время зарядки

Внешний признак	Причина/устранение неполадки
Аккумулятор не начинает заряжаться. Аккумулятор не заряжается полностью.	<ul style="list-style-type: none">• Аккумулятор вставлен неправильно, либо адаптер питания переменного тока подсоединен неправильно. ➔ Вставьте аккумулятор правильно или правильно подключите адаптер питания переменного тока.• В связи с особенностями аккумулятора его емкость может оказаться меньше обычной при первом использовании или при использовании после длительного периода простоя. ➔ Следует зарядить и разрядить аккумулятор несколько раз. После этого нормальное время работы аккумулятора будет восстановлено.• Аккумулятор разряжен (на дисплее ничего не появляется). ➔ Зарядите аккумулятор. Через минуту после нажатия ■ • CANCEL/CHG появляется индикация и начинается зарядка. Если через минуту зарядка не началась, отсоедините от проигрывателя адаптер питания переменного тока, затем подсоедините его снова и нажмите ■ • CANCEL/CHG.• Температура окружающего воздуха слишком высокая или слишком низкая (на дисплее появляется “CHARGE 5°C–35°C 41F–95F”). ➔ Выполняйте подзарядку аккумулятора при температуре от +5°C до +35°C.
Аккумулятор разрядился даже в период, когда проигрыватель не использовался.	<ul style="list-style-type: none">• Быстрый режим установлен в значение “Quick On” ➔ Если быстрый режим устанавливается в значение “Quick On”, в проигрывателе сохраняется питание даже при отсутствии операций, что приводит к сокращению времени работы аккумулятора (стр. 79). Если аккумулятор заряжен не полностью, он может постепенно высохнуть. В этом случае снова зарядите аккумулятор (стр. 15).

Внешний признак	Причина/устранение неполадки
Даже при полной зарядке аккумулятора время его работы составит примерно половину от обычного.	<ul style="list-style-type: none"> Возможно, срок службы аккумулятора подошел к концу. ➔ Замените аккумулятор.
Во время зарядки проигрыватель нагревается.	<ul style="list-style-type: none"> Это не опасно.

Во время записи

Внешний признак	Причина/устранение неполадки
Появляется “NotENOUGH POWER TO REC”, запись на диск Hi-MD емкостью 1 Гб невозможно выполнить.	<ul style="list-style-type: none"> При использовании диска Hi-MD емкостью 1 Гб запись будет невозможно выполнить, даже если на индикаторе заряда батареи отображается достаточный уровень заряда, если проигрыватель находится в режиме остановки или воспроизведения. Это происходит из-за механизма, отключающего запись при недостаточности уровня заряда из-за высокого потребления питания при записи диска Hi-MD емкостью 1 Гб. ➔ Подключите к проигрывателю адаптер переменного тока или вставьте полностью заряженный аккумулятор, либо новую сухую щелочную батарею.
В качестве остающегося времени записи на дисплее отображается “-0:00:00”, и запись не выполняется, хотя одновременно на дисплее отображается 2.0MB свободного места на диске.	<ul style="list-style-type: none"> Это связано с системным ограничением, “2.0MB” обозначает емкость резервного домена.
Во время записи всегда автоматически создается новая группа.	<ul style="list-style-type: none"> Групповая запись (“:REC”) установлена в значение “: REC On”. (Запись поверх дорожек невозможна.) ➔ Установите групповую запись в значение “:REC Off” (стр. 43).
Несколько первых секунд дорожки не записывается.	<ul style="list-style-type: none"> Если запись включается в момент, когда индикатор диска на дисплее все еще вращается, первые несколько секунд первой дорожки записаны не будут. ➔ Перед началом записи убедитесь, что индикатор диска на дисплее проигрывателя перестал вращаться.

Внешний признак	Причина/устранение неполадки
<p>Запись не выполняется надлежащим образом.</p>	<ul style="list-style-type: none"> • Возможно, неправильно подсоединены источники звука. <ul style="list-style-type: none"> ➔ Отсоедините источники звука, а затем подсоедините их вновь (стр. 19 и 38). • С портативного проигрывателя компакт-дисков не поступает цифровой сигнал. <ul style="list-style-type: none"> ➔ При осуществлении цифровой записи с портативного проигрывателя компакт-дисков воспользуйтесь адаптером питания переменного тока и отключите функцию anti-skip (такую как ESP) на проигрывателе компакт-дисков (стр. 22). • Аналоговая запись была произведена при помощи соединительного шнура, снабженного аттенуатором. <ul style="list-style-type: none"> ➔ Используйте соединительный шнур, не имеющий аттенуатора. • Уровень записи слишком низкий для записи (при настройке уровня записи вручную). <ul style="list-style-type: none"> ➔ Установите проигрыватель в режим паузы и отрегулируйте уровень записи (стр. 40). • Проигрыватель подключен к компьютеру. <ul style="list-style-type: none"> ➔ Перед выполнением записи отсоедините проигрыватель от компьютера. • Во время записи был отключен источник питания или произошел сбой в электропитании. <ul style="list-style-type: none"> ➔ Запись не была выполнена на диске. Повторите запись. • Вставлен оригинальный диск. <ul style="list-style-type: none"> ➔ Замените диск на перезаписываемый. • Если оставшееся время записи на диске не превышает 48 секунд, выполнение записи невозможно (появляется “DISC FULL”). <ul style="list-style-type: none"> ➔ Замените диск.
<p>При записи в монофоническом режиме в наушниках слышен стереозвук.</p>	<ul style="list-style-type: none"> • Это не является сбоем. Во время цифровой записи звук в наушниках будет стереофоническим даже при записи в монофоническом режиме.
<p>При записи слышны кратковременные шумы.</p>	<ul style="list-style-type: none"> • В очень редких случаях при работе с определенными источниками в режиме стерео LP4 может быть слышен кратковременный шум из-за применения специальной цифровой технологии сжатия аудиоданных. <ul style="list-style-type: none"> ➔ Выполняйте запись в режиме SP или LP2.
<p>После выполнения записи крышка не открывается.</p>	<ul style="list-style-type: none"> • Крышка не откроется, пока “SYSTEM FILE WRITING” не исчезнет с дисплея.

Внешний признак	Причина/устранение неполадки
<p>“TRACK FULL” появляется даже перед тем, как время записи достигло максимума и продолжение записи невозможно.</p>	<ul style="list-style-type: none"> • Это происходит вследствие ограничения системы мини-дисков. Когда количество записанных дорожек достигает 254 (на стандартном диске) или 2047 (на диске, используемом в режиме Hi-MD), на дисплее появляется “TRACK FULL” независимо от общего времени записи. На диск нельзя записать более 254 или 2047 дорожек. ➔ Чтобы продолжить запись, удалите ненужные дорожки.
<p>Оставшееся время записи не увеличивается даже после удаления большого количества коротких дорожек.</p>	<ul style="list-style-type: none"> • Это происходит вследствие ограничения системы мини-дисков (только в модели MD). Дорожки продолжительностью менее 12 секунд (в режиме стерео SP), 24 секунды (в режиме стерео LP2 или моно) или 48 секунд (в режиме стерео LP4) не учитываются, и поэтому их удаление не приведет к увеличению оставшегося времени записи.
<p>Общее время записи и общее оставшееся время для записи на диск могут отличаться от максимального времени записи (60, 74 или 80 минут)</p>	<ul style="list-style-type: none"> • Это происходит вследствие ограничения системы мини-дисков (только в модели MD). Обычно запись на диск производится небольшими частями приблизительно по 2 секунды (в режиме стерео SP), по 4 секунды (в режиме стерео LP2 или моно) или по 8 секунд (в режиме стерео LP4). Когда запись прекращается, последняя порция записанных данных всегда занимает полностью эти 2 секунды, 4 секунды или 8 секунд, даже если реальная длительность записи короче. Более того, когда после остановки запись снова возобновляется, проигрыватель автоматически вставляет пустой фрагмент длительностью до 2-х секунд, 4-х секунд или 8-ми секунд перед следующей записью. (Это необходимо для того, чтобы предотвратить случайное стирание предыдущей дорожки независимо от времени начала новой записи.) Таким образом, реальное оставшееся время записи будет уменьшаться каждый раз при переходе в режим остановки максимум на 6 секунд, 12 секунд или 24 секунды.
<p>“TRACK FULL” появляется до того, как количество дорожек или время записи на диск достигло максимального значения.</p>	<ul style="list-style-type: none"> • Это происходит вследствие ограничения системы мини-дисков. Многократная перезапись и удаление могут вызвать фрагментацию диска и разброс данных. Хотя эти разбросанные данные могут считываться, каждый фрагмент рассматривается как отдельная дорожка. В этом случае количество дорожек может достигнуть 254 (на стандартном диске) или 2047 (на диске, используемом в режиме Hi-MD), и дальнейшая запись станет невозможной. ➔ Чтобы продолжить запись, удалите ненужные дорожки.

Во время воспроизведения

Внешний признак	Причина/устранение неполадки
Диск нормально не проигрывается.	<ul style="list-style-type: none"> • Выбран повтор воспроизведения. ➔ Нажав P-MODE/⏮, переключите проигрыватель в обычный режим воспроизведения (стр. 47). • Изменен режим воспроизведения. ➔ Для возврата в обычный режим воспроизведения перейдите в основной или вспомогательный режим воспроизведения (стр. 47).
Воспроизведение диска начинается не с первой дорожки.	<ul style="list-style-type: none"> • Воспроизведение диска было остановлено прежде, чем была достигнута последняя дорожка. ➔ Для начала воспроизведения нажмите шаговый регулятор (▶ /ENT) на пульте ДУ или нажимайте 5-позиционную кнопку управления (▶ENT) не менее 2 секунд.
Перерывы в звучании во время воспроизведения	<ul style="list-style-type: none"> • Проигрыватель подвергался вибрации в течение длительного времени. ➔ Установите проигрыватель на ровной поверхности. • Перерыв в звучании может возникнуть при воспроизведении очень короткой дорожки. ➔ Не создавайте слишком короткую дорожку.
Звучание сопровождается большими помехами.	<ul style="list-style-type: none"> • Шумы вызваны сильным магнитным полем находящегося рядом телевизора или схожего устройства. ➔ Отодвиньте проигрыватель подальше от источника сильного магнитного поля.
Низкая громкость у записанной дорожки.	<ul style="list-style-type: none"> • Дорожка записана в аналоговом режиме (в цифровом режиме запись автоматически устанавливается на тот же уровень, что и на источнике записи). Использовался соединительный шнур с аттенуатором. ➔ Используйте соединительный шнур, не имеющий аттенуатора. • Был низкий уровень записи. ➔ Во время записи настраивайте уровень записи вручную (стр. 40).
Невозможно увеличить громкость.	<ul style="list-style-type: none"> • AVLS включен. ➔ Отмените настройки AVLS (стр. 76).
В наушниках нет звука.	<ul style="list-style-type: none"> • Штекер наушников неправильно подсоединен. ➔ Подключите должным образом разъем наушников к пульту ДУ. Подключите должным образом разъем пульта ДУ к Ⓜ. • Разъем загрязнен. ➔ Очистите разъем.
Невозможно воспроизвести диск на другом устройстве.	<ul style="list-style-type: none"> • Устройство не поддерживает Hi-MD. ➔ Диск, используемый в режиме Hi-MD, может проигрываться только на устройстве, поддерживающем Hi-MD.

Внешний признак	Причина/устранение неполадки
<p>Проигрыватель переходит на следующую или предыдущую группу (или на несколько дорожек вперед или назад) при нажатии 5-позиционной кнопки управления в сторону ⏮ или ⏭.</p>	<ul style="list-style-type: none"> • Была нажата кнопка GROUP перед нажатием 5-позиционной кнопки управления в сторону ⏮ или ⏭. ➔ Режим выборочного воспроизведения групп автоматически выключается при отсутствии действий в течение 5 секунд.
<p>При редактировании дорожек возможно пропадание звука во время выполнения операций поиска.</p>	<ul style="list-style-type: none"> • Это происходит вследствие ограничения системы мини-дисков. Фрагментация данных может вызвать при поиске пропадание звука, поскольку треки проигрываются на большей скорости, чем обычно.
<p>При прослушивании дорожки, записанной с кассетной деки или через усилитель, либо при прослушивании звукового сигнала с этих устройств нет нормального выхода по правому каналу.</p>	<ul style="list-style-type: none"> • Если кассетная дека или усилитель подключены с помощью монофонического шнура, выход по правому каналу отсутствует. ➔ Используйте стереофонический шнур. Однако даже и в этом случае выхода по правому каналу не будет, если подключенное устройство является монофоническим.

При редактировании

Внешний признак	Причина/устранение неполадки
<p>Появляется “NotENOUGH POWER TO EDIT”, редактирование диска Hi-MD емкостью 1 Гб невозможно выполнить.</p>	<ul style="list-style-type: none"> • При использовании диска Hi-MD емкостью 1 Гб редактирование будет невозможно выполнить, даже если на индикаторе заряда батареи отображается достаточный уровень заряда, если проигрыватель находится в режиме остановки или воспроизведения. Это происходит из-за механизма, отключающего редактирование при недостаточности уровня заряда из-за высокого потребления питания при редактировании диска Hi-MD емкостью 1 Гб. <ul style="list-style-type: none"> ➔ Подключите к проигрывателю адаптер переменного тока или вставьте полностью заряженный аккумулятор, либо новую сухую щелочную батарею.
<p>Крышка не открывается.</p>	<ul style="list-style-type: none"> • Во время записи или редактирования было отключено питание либо закончился заряд в батарее. <ul style="list-style-type: none"> ➔ Снова подключите источники питания либо замените старую батарею новой.
<p>Редактирование невозможно выполнить.</p>	<ul style="list-style-type: none"> • Во время редактирования был отключен источник питания, либо произошел сбой в электропитании. <ul style="list-style-type: none"> ➔ Редактирование, выполненное до этого момента, на диске не сохранится. Выполните редактирование снова.
<p>Невозможно удалить данные, не являющиеся аудиоданными.</p>	<ul style="list-style-type: none"> • Функция Erase (Удаление) не удаляет данные, не являющиеся аудиоданными. <ul style="list-style-type: none"> ➔ Проверьте содержимое, подключив проигрыватель к компьютеру. Если содержимое нужно удалить, выполните функцию Format (Форматирование) (стр. 74).
<p>Дорожки нельзя объединить.</p>	<ul style="list-style-type: none"> • Это происходит вследствие ограничений системы MiniDisc. Если дорожки разбросаны, а длина дорожек небольшая*, объединить их нельзя. <ul style="list-style-type: none"> * Невозможно объединение дорожек следующей длины. Hi-MD режим <ul style="list-style-type: none"> Линейный стереофонический PCM: 9 секунд или менее Hi-SP стерео: 8 секунд или менее Hi-LP стерео: 32 секунды или менее MD режим <ul style="list-style-type: none"> SP стерео: 12 секунд или менее LP2 стерео/моно: 24 секунды или менее LP4 стерео: 48 секунд или менее • Нельзя объединять дорожки, записанные в разных режимах записи: например, дорожку, записанную в стереофоническом режиме, с дорожкой, записанной в монофоническом режиме; также нельзя объединять дорожку, записанную с цифрового входа, с дорожкой, записанной с аналогового входа.
<p>Невозможно отредактировать диск на другом устройстве.</p>	<ul style="list-style-type: none"> • Устройство не поддерживает MDLP или Hi-MD. <ul style="list-style-type: none"> ➔ Отредактируйте диск на другом устройстве, которое поддерживает MDLP или Hi-MD.

При использовании функции группировки записей

Внешний признак	Причина/устранение неполадки
Функция группировки записей не работает.	<ul style="list-style-type: none"> • При использовании диска без настройки группы была предпринята попытка выбрать какое-либо меню, связанное с группой. ➔ Используйте диск с настройкой группы.
Невозможно записать дорожку в новую группу. Невозможно создать новую группу.	<ul style="list-style-type: none"> • Это происходит вследствие ограничения системы мини-дисков (только в модели MD). Информация о группе была записана в область хранения названия диска. Название диска и названия дорожек записываются в одну и ту же область, в которой могут храниться приблизительно 1700 символов. Если общее число символов превышает это значение, новую группу создать невозможно, даже если групповой режим включен. В этом случае создать настройки группы невозможно.

При использовании радиоприемника

Внешний признак	Причина/устранение неполадки
Радиоприемник не работает.	<ul style="list-style-type: none"> • Прилагаемое дистанционное управление подсоединено к другому, отличному от проигрывателя, устройству. Прилагаемое дистанционное управление должно использоваться только с проигрывателем. • После того, как вы убедитесь, что “NO DISC” исчезло с дисплея дистанционного управления, снова нажмите RADIO ON/OFF на пульте ДУ.
☐ мигает на дисплее дистанционного управления, а радиоприемник не работает.	<ul style="list-style-type: none"> • Разрядился аккумулятор. ➔ Зарядите аккумулятор (стр. 15).

При подключении проигрывателя к компьютеру

Внешний признак	Причина/устранение неполадки
Проигрыватель не распознается компьютером.	<ul style="list-style-type: none"> • Выделенный кабель USB подсоединен неплотно. ➔ Плотно подсоедините выделенный кабель USB к проигрывателю и компьютеру. • Используется концентратор USB. ➔ Подсоедините выделенный кабель USB непосредственно к порту USB компьютера. • Обрыв сетевого соединения. ➔ Отсоедините выделенный USB-кабель, подождите не менее 2 секунд, затем снова подключите его. Если проигрыватель по-прежнему не распознается, отсоедините специализированный кабель USB, перезагрузите компьютер, затем снова подсоедините специализированный кабель USB.
Хотя проигрыватель распознается компьютером, он не работает надлежащим образом.	<ul style="list-style-type: none"> • Используется концентратор USB. ➔ Подсоедините выделенный кабель USB непосредственно к порту USB компьютера. • Проигрыватель используется в месте с вибрацией. ➔ Используйте проигрыватель в месте без вибрации.
Проигрыватель невозможно использовать в качестве устройства хранения.	<ul style="list-style-type: none"> • Запущена программа SonicStage или MD Simple Burner. ➔ Закройте программу SonicStage или MD Simple Burner. • Вставлен стандартный диск. ➔ Вставьте диск, используемый в режиме Hi-MD. В качестве носителей могут фигурировать только диски, используемые в режиме Hi-MD.
Время воспроизведения перенесенной дорожки отличается от времени, указанного на мониторе компьютера.	Это просто расхождение в подсчетах между проигрывателем и компьютером.



Внешний признак	Причина/устранение неполадки
<p>Перенос на диск дорожек, которые заполняются оставшееся время записи, невозможен.</p>	<ul style="list-style-type: none"> • Минимально возможное время записи на диск обычно составляет 2 секунды в режиме стерео, 4 секунды в режиме стерео LP2 и 8 секунд в режиме стерео LP4. При переносе дорожки с компьютера проигрывателю требуется 2-, 4- или 8-секундный промежуток для дорожки, даже если она длится менее 2, 4 или 8 секунд. Проигрыватель также вставляет 2-, 4- или 8-секундный промежуток между дорожками во время переноса. По этой причине проигрывателю требуется дополнительно 6, 12 или 24 секунды на каждую дорожку. Этим максимальное время записи при переносе для каждой дорожки снижается на 6, 12 или 24 секунды (только в режиме MD).
<p>Емкость диска, отображаемая на компьютере, отличается от емкости, указанной на самом диске.</p>	<ul style="list-style-type: none"> • Различие объясняется тем, что в компьютере используется двоичная система для обозначения емкости диска, а на диске и других носителях для записи информации используется десятичная система исчисления. Дополнительные сведения о емкости дисков см. на стр. 86.
<p>Проигрыватель нельзя использовать (появляется “РС – MD”).</p>	<ul style="list-style-type: none"> • Пока проигрыватель подключен к компьютеру, им нельзя пользоваться.
<p>Крышка не открывается.</p>	<ul style="list-style-type: none"> • Это происходит при отсоединении выделенного USB-кабеля при передаче данных, записи или редактирования на компьютере, если в проигрывателе не установлен аккумулятор, или если аккумулятор разряжен. <ul style="list-style-type: none"> ➔ Подсоедините выделенный USB-кабель еще раз или вставьте в проигрыватель полностью заряженный аккумулятор и нажмите ■.

Внешний признак	Причина/устранение неполадки
Не отображаются некоторые пункты меню.	<ul style="list-style-type: none"> • “Menu Mode” установлен на “Simple”. <ul style="list-style-type: none"> ➔ Для отображения всех пунктов меню установите “Menu Mode” на “Advanced”.
Проигрыватель не работает или работает неправильно.	<ul style="list-style-type: none"> • Не заряжен аккумулятор. <ul style="list-style-type: none"> ➔ Зарядите аккумулятор. • Громкость недостаточна. <ul style="list-style-type: none"> ➔ Отрегулируйте громкость, поворачивая регулятор. • Не вставлен диск. <ul style="list-style-type: none"> ➔ Вставьте диск с записью. • Функция HOLD включена (при нажатии кнопки на проигрывателе на дисплее появляется “HOLD”). <ul style="list-style-type: none"> ➔ На проигрывателе отключите HOLD, передвинув переключатель HOLD в направлении, противоположном указываемому стрелкой (стр. 12, 16). • Крышка закрыта не плотно. <ul style="list-style-type: none"> ➔ Закройте крышку. Вы должны услышать щелчок. Затем передвиньте OPEN, чтобы открыть крышку. • В корпусе проигрывателя скопилась влага. <ul style="list-style-type: none"> ➔ Извлеките диск и оставьте проигрыватель в теплом месте в течение нескольких часов до тех пор, пока влага не испарится. • Адаптер питания переменного тока подсоединен неплотно. <ul style="list-style-type: none"> ➔ Плотно подсоедините адаптер питания переменного тока к розетке DC IN 3V проигрывателя. • Разряжен аккумулятор или разряжена сухая батарея (мигает “LOW BATTERY” или экран пуст). <ul style="list-style-type: none"> ➔ Зарядите аккумулятор, замените сухую батарею или используйте входящий в комплект адаптер питания переменного тока. • Диск поврежден или не содержит подходящих записей или данных для редактирования. <ul style="list-style-type: none"> ➔ Вставьте другой диск. Произведите запись на диск. Если сообщение об ошибке появится снова, замените диск. • Какой-то сбой внутри системы. • Во время работы проигрыватель сильно толкнули, был слишком высокий уровень помех, имел место скачок напряжения, вызванный молнией, и т.д. <ul style="list-style-type: none"> ➔ Начните операцию с самого начала, как указано ниже. <ol style="list-style-type: none"> 1 Отключите все источники питания и выделенный кабель USB. 2 В течение примерно 30 секунд не выполняйте с проигрывателем никаких операций. 3 Подключите питание.
Экран дисплея не работает.	<ul style="list-style-type: none"> • Проигрыватель был отключен от источника питания. <ul style="list-style-type: none"> ➔ Отключите проигрыватель на некоторое время или отключите источник питания, затем снова подключите его и нажмите любую функциональную кнопку.

Внешний признак	Причина/устранение неполадки
<p>При использовании адаптера питания переменного тока дисплей проигрывателя остается слабо освещенным некоторое время после перевода проигрывателя в режим остановки.</p>	<ul style="list-style-type: none"> • Это происходит вследствие ограничения системы мини-дисков. Проигрыватель выключается через три минуты после перевода в режим остановки для подсчета времени зарядки.
<p>Режим работы с пустым 60/74/80-минутным стандартным диском отличается от режима, который следует за форматированием, или режима, выбранного в программе SonicStage.</p>	<ul style="list-style-type: none"> • При использовании в проигрывателе 60/74/80-минутного стандартного диска применяется режим работы, заданный в меню “Disc Mode”. ➔ Чтобы нужным образом изменить режим работы, воспользуйтесь меню “Disc Mode”.





Сообщения

Если данные сообщения об ошибках появляются на дисплее проигрывателя, просмотрите их значения в таблице, приведенной ниже.

Сообщение	Значение/устранение неполадки
AVLS NO VOLUME OPERATION	<ul style="list-style-type: none"> • AVLS установлен на “AVLS On”, поэтому громкость нельзя увеличить. ➔ Установите состояние режима AVLS в “AVLS Off” (стр. 76).
BLANKDISC	<ul style="list-style-type: none"> • Вставлен диск без записи.
BUSY WAIT A MOMENT	<ul style="list-style-type: none"> • Проигрывателем осуществляется доступ к информации, содержащейся на диске. • Была предпринята попытка использовать проигрыватель во время осуществления доступа к записанным данным. ➔ Подождите, пока не пропадет сообщение (в редких случаях это может занять несколько минут).
CANNOT EDIT	<ul style="list-style-type: none"> • Во время записи было выбрано “ : Set”, “ : Release”, “Move” или “Erase”. • Была предпринята попытка удалить метку, определяющую начало первой дорожки или группы. • Была предпринята попытка удалить метку с целью объединения дорожек, которые не могут быть объединены (например, объединение дорожки, записанной в стереофоническом режиме, с монофонической дорожкой). • Вы пытались стереть метки дорожек. • Была произведена попытка изменить заголовок с символами, которые невозможно редактировать на проигрывателе. ➔ Редактирование заголовков с символами, которые невозможно ввести на проигрывателе, невозможно.
CANNOT OPERATE	<ul style="list-style-type: none"> • Во время выполнения синхронной записи были нажаты кнопки II или T MARK.
CANNOT RECORD OR PLAY	<ul style="list-style-type: none"> • Отсутствуют аудиоданные для воспроизведения на проигрывателе. • Повреждены аудио данные или управляющий файл диска. ➔ Выполните очистку всего диска (стр. 71) или выполните функцию форматирования (стр. 74).
CANNOT SET	<ul style="list-style-type: none"> • Во время синхро-записи была предпринята попытка выполнить настройку метки времени. • Было выбрано “RECVolume”, когда проигрыватель не находился в режиме паузы при записи. ➔ Установите “RECVolume”, когда проигрыватель находится в режиме паузы при записи. • Во время записи была предпринята попытка выполнить следующие настройки. <ul style="list-style-type: none"> – Память диска – Режим воспроизведения – Режим записи – Уровень записи – Выбор в меню “ :REC”.

Сообщение	Значение/устранение неполадки
CHARGE 5°C–35°C 41F–95F (SLOW на пульте дис- танционного управления)	<ul style="list-style-type: none"> • Была предпринята попытка выполнить зарядку аккумулятора в месте, где температура выходит за указанные рамки для проигрывателя. ➔ Выполняйте подзарядку аккумулятора при температуре от +5°C до +35°C.
Charging	<ul style="list-style-type: none"> • Аккумулятор заряжается.
DATA SAVE	<ul style="list-style-type: none"> • Проигрыватель записывает информацию на диск, например, информацию о записанных данных или информацию о внесенных изменениях. ➔ Подождите, пока это сообщение не исчезнет с экрана.
DC IN TOO HIGH	<ul style="list-style-type: none"> • Напряжение слишком высокое (не используется входящий в комплект адаптер питания переменного тока или рекомендованный шнур к автомобильному аккумулятору). ➔ Используйте входящий в комплект адаптер питания переменного тока или рекомендованный шнур к автомобильному аккумулятору.
DISC FULL	<ul style="list-style-type: none"> • Если оставшееся время записи на диске не превышает 48 секунд, выполнение записи невозможно. ➔ Замените диск.
D-L READY	<ul style="list-style-type: none"> • MD Simple Burner теперь готов, используя простой режим, записывать аудио компакт-диск на диск, находящийся в проигрывателе. (См. раздел “Работа с программным обеспечением”).
EJECT DISC OK	<ul style="list-style-type: none"> • Взаимодействие проигрывателя с компьютером завершено, и из соображений безопасности следует извлечь диск из проигрывателя или отсоединить выделенный кабель USB.
End	<ul style="list-style-type: none"> • При воспроизведении или нажатии ►► достигнуто окончание диска.
ERROR	<ul style="list-style-type: none"> • Произошел какой-то сбой в системе. ➔ Повторите операцию, выполнив шаги 1 – 3 на стр. 102.
ERROR XX	<ul style="list-style-type: none"> • Произошел какой-то сбой в системе. ➔ Повторите операцию, выполнив шаги 1 – 3 на стр. 102. При повторном появлении этого сообщения обратитесь к ближайшему торговому представителю Sony.
FORMAT ERROR DISC	<ul style="list-style-type: none"> • Вставлен диск, формат которого не поддерживается проигрывателем. • Вставлен диск, отформатированный на компьютере. ➔ Вставьте стандартный мини-диск или диск, используемый в режиме Hi-MD. ➔ Форматировать диск на компьютере можно только с помощью программы SonicStage.

Сообщение	Значение/устранение неполадки
GROUP FULL	<ul style="list-style-type: none"> • Была предпринята попытка создать 256-ю группу на диске, используемом в режиме Hi-MD, или 100-ю группу на стандартном диске. ➔ Можно создать не более 255 групп на диске, используемом в режиме Hi-MD, или 99 групп на стандартном диске. Количество групп не должно превышать, соответственно, 255 или 99.
HOLD	<ul style="list-style-type: none"> • Проигрыватель заблокирован. ➔ Передвиньте HOLD в направлении, противоположном указываемому стрелкой, чтобы разблокировать проигрыватель (стр. 16).
IN MENU	<ul style="list-style-type: none"> • Вы нажали клавишу на пульте ДУ, когда производили выбор в меню проигрывателя. • Вы нажали клавишу на проигрывателе, когда производили выбор в меню пульта ДУ.
LOW BATTERY	<ul style="list-style-type: none"> • Батарея разряжена. ➔ Зарядите аккумулятор или замените сухую батарею (стр. 15).
MEMORY OVER	<ul style="list-style-type: none"> • Во время записи проигрыватель подвергался продолжительной вибрации. ➔ Установите проигрыватель в устойчивое положение и начните запись снова.
NAVI	<ul style="list-style-type: none"> • Вы нажали клавишу на пульте ДУ, когда выбирали основной режим воспроизведения на проигрывателе.
NO BATTERY	<ul style="list-style-type: none"> • Была предпринята попытка зарядить батарею, не являющуюся аккумулятором. ➔ Вставьте аккумулятор и снова начните зарядку.
NO BOOKMARK TRACK	<ul style="list-style-type: none"> • Было установлено воспроизведение по закладкам без установки самих закладок. ➔ Установите закладки (стр. 48).
NO DIGITAL COPY	<ul style="list-style-type: none"> • Была предпринята попытка осуществить запись с диска, защищенного системой управления серийным копированием. Нельзя осуществлять запись через цифровое соединение с источника, который в свою очередь был записан с использованием цифрового соединения. ➔ Используйте аналоговое соединение (стр. 38).
NO DISC	<ul style="list-style-type: none"> • При попытке начать запись или воспроизведение в проигрывателе отсутствовал диск. ➔ Вставьте диск.
NO DISC MEMORY	<ul style="list-style-type: none"> • Была предпринята попытка удалить настройку в памяти диска на диске, не имеющем соответствующих настроек (стр. 77).
NO GROUP	<ul style="list-style-type: none"> • Была предпринята попытка отменить настройку группы для диска без групп. ➔ Вставьте диск с настройками групп. • Была выбрана команда “ : Erase” для диска без настроек группы. ➔ На диске без групп удаление групп невозможно.

Сообщение	Значение/устранение неполадки
NO INPUT SIGNAL	<ul style="list-style-type: none"> • Проигрыватель не смог обнаружить цифровой входной сигнал. ➔ Убедитесь, что источник надежно подключен (стр. 19).
NO NAME	<ul style="list-style-type: none"> • В режиме основного воспроизведения была предпринята попытка выбрать “Artist” для диска, не содержащего данных имен исполнителей. • Для функции поиска была предпринята попытка выбрать “by Artist” для диска, не содержащего данных имен исполнителей.
NON GROUPED TRACK	<ul style="list-style-type: none"> • Было выбрано “ : Move” или “ : Erase”, либо была предпринята попытка ввести информацию о группе, когда проигрыватель находился в режиме остановки или воспроизведения дорожки, не принадлежащей к группе. ➔ Для редактирования выберите дорожку в составе группы, а затем повторите операцию редактирования.
Not ENOUGH POWER TO EDIT	<ul style="list-style-type: none"> • Была предпринята попытка выполнить редактирование материалов диска Hi-MD объемом 1 Гб при питании от батареи, недостаточном для выполнения редактирования (стр. 98). ➔ Подключите к проигрывателю адаптер переменного тока или вставьте полностью заряженный аккумулятор либо новую сухую щелочную батарею.
Not ENOUGH POWER TO REC	<ul style="list-style-type: none"> • Была предпринята попытка выполнить запись на диск Hi-MD объемом 1 Гб при питании от батареи, недостаточном для выполнения записи (стр. 93). ➔ Подключите к проигрывателю адаптер переменного тока или вставьте полностью заряженный аккумулятор либо новую сухую щелочную батарею.
NO TITLE	<ul style="list-style-type: none"> • В основном режиме воспроизведения была предпринята попытка выбрать “Album” для диска, не содержащего данных названий альбомов. • Для функции поиска была предпринята попытка выбрать “by Album” для диска, не содержащего данных названий альбомов.
NO TRACK	<ul style="list-style-type: none"> • Вы пытались воспроизвести чистый диск. ➔ Вставьте диск с записью.
NO TRACK IS SELECTED	<ul style="list-style-type: none"> • Было выбрано “ : Move” или “ : Erase”, либо была предпринята попытка ввести информацию о дорожке без предварительного выбора дорожки. ➔ Выбрав сначала нужную дорожку, повторите редактирование.
P/B ONLY DISC	<ul style="list-style-type: none"> • Вы попытались осуществить запись или редактирование оригинального диска, который нельзя перезаписывать (P/B означает “воспроизведение”). ➔ Вставьте перезаписываемый диск.
PC --MD	<ul style="list-style-type: none"> • Проигрыватель подключен к компьютеру.
PROTECTED DISC	<ul style="list-style-type: none"> • Была предпринята попытка начать запись на диск, предохранительная задвижка которого находилась в позиции защиты от записи. ➔ Передвиньте защелку назад (стр. 89).

Сообщение	Значение/устранение неполадки
PUSH STOP BUTTON	<ul style="list-style-type: none"> • Была сделана попытка открыть крышку, передвинув переключатель OPEN, в то время, как проигрыватель выполнял сохранение информации о диске, а выделенный кабель USB соединял проигрыватель и компьютер. <ul style="list-style-type: none"> ➔ Выполнение операции возможно только после нажатия ■ и исчезновения с дисплея “SYSTEM FILE WRITING”.
READ ERROR	<ul style="list-style-type: none"> • Проигрыватель не может считать данные с диска (диск имеет царапины или загрязнен). <ul style="list-style-type: none"> ➔ Вставьте другой диск.
REC ERROR	<ul style="list-style-type: none"> • Запись произведена неправильно. <ul style="list-style-type: none"> ➔ Разместите проигрыватель так, чтобы на него не воздействовала вибрация, и произведите запись снова. • Диск загрязнен масляной пленкой или следами от пальцев, имеет царапины или не является стандартным. <ul style="list-style-type: none"> ➔ Попробуйте произвести запись на другой диск.
SYSTEM FILE WRITING	<ul style="list-style-type: none"> • Проигрыватель осуществляет запись информации (позиции начала и конца дорожки) из памяти на диск. <ul style="list-style-type: none"> ➔ Дождитесь окончания процесса. Не подвергайте проигрыватель ударам и не отключайте питание.
TEMP OVER REC STOP	<ul style="list-style-type: none"> • Слишком высокая температура в корпусе проигрывателя. <ul style="list-style-type: none"> ➔ Подождите, пока проигрыватель остынет.
TITLE FULL	<ul style="list-style-type: none"> • Была предпринята попытка ввести более 200 символов в качестве названия отдельной дорожки, группы или диска. • Была предпринята попытка ввести более приблизительно 55000 символов в режиме Hi-MD или 1700 символов в режиме MD для названий.
TOC DATA ERROR	<ul style="list-style-type: none"> • Проигрыватель не может считать данные с диска (диск имеет царапины или загрязнен). <ul style="list-style-type: none"> ➔ Извлеките и снова вставьте диск. ➔ Если информация, записанная на диске, не имеет для вас большой ценности, очистите диск полностью (стр. 71).
TRACK FULL	<ul style="list-style-type: none"> • Была сделана попытка записать более 2047 дорожек на диск в режиме Hi-MD или более 254 дорожек на диск в режиме MD. <ul style="list-style-type: none"> ➔ Удалите ненужные дорожки (стр. 70).
TrkFromPC NO EDIT	<ul style="list-style-type: none"> • Была предпринята попытка объединить или разделить дорожки, перенесенные с компьютера. <ul style="list-style-type: none"> ➔ Перенесенные дорожки не могут объединяться или разделяться. • Была предпринята попытка выполнить объединение или разделение дорожек, записанных в режиме Hi-MD с помощью MD Simple Burner. <ul style="list-style-type: none"> ➔ Невозможно объединять или разделять дорожки, записанные в режиме Hi-MD с помощью MD Simple Burner.
TrkFromPC NO REC STOP	<ul style="list-style-type: none"> • Была предпринята попытка выполнить запись в середине дорожки, перенесенной с компьютера и имеющей защиту. • Была предпринята попытка выполнить запись в середине дорожки, записанной в режиме Hi-MD с помощью MD Simple Burner. <ul style="list-style-type: none"> ➔ Невозможно записать новый материал в середине дорожки, имеющей защиту или записанной в режиме Hi-MD с помощью MD Simple Burner.

Описания

Hi-MD

“Hi-MD” – это новый формат мини-дисков.

Благодаря использованию новой технологии сжатия аудиоданных ATRAC3plus, формат записи Hi-MD обеспечивает более длительное время записи по сравнению с обычными минидисками. Hi-MD-диски могут также использоваться в качестве хранилища компьютерных данных помимо аудиоданных, таких как текст или изображения. Дополнительные сведения по формату Hi-MD см. в прилагаемом информационном листке “Назначение проигрывателя Hi-MD Walkman”.

ATRAC3plus

ATRAC3plus является расширенной версией ATRAC3.

По сравнению с ATRAC3 (используемым в режимах проигрывателя LP2 и LP4), позволяющим достичь десятикратного коэффициента сжатия по сравнению на компакт-диске, ATRAC3plus (используемый в режимах проигрывателя Hi-SP и Hi-LP) позволяет достичь двадцатикратного коэффициента сжатия по сравнению со сжатием на компакт-диске без потери качества звучания.

Режимы “Hi-MD” и “MD”

Данный проигрыватель имеет два рабочих режима – “Hi-MD” и “MD”, автоматически распознающихся при загрузке диска. При загрузке пустого диска проигрыватель позволяет указать один из этих режимов для записи диска (кроме дисков Hi-MD, поддерживающих только режим Hi-MD). При использовании пустого диска установите параметр “Disc Mode” в положение “Hi-MD” или “MD”.

Линейный PCM

Линейный PCM – это система кодирования цифровых несжатых аудиоданных. При записи в этом режиме получается высококачественное звучание, аналогичное звучанию компакт-дисков.

Значение выражения “отсутствует звуковой сигнал”

Выражение “отсутствует звуковой сигнал” описывает состояние проигрывателя, при котором уровень входного сигнала составляет 4,8 мВ во время записи с аналогового входа или менее –89 дБ во время записи с оптического (цифрового) входа (где уровень 0 дБ соответствует максимальному битовому значению, т.е. максимальному уровню сигнала, который может быть записан на мини-диск).

О “System File” (“Системный файл”)

Системный файл - это пространство на диске, используемое для хранения информации, отличной от аудио файлов, например, номеров дорожек.

Системный файл минидиска аналогичен указателю или оглавлению книги.

Системный файл переписывается каждый раз, когда выполняется какая-нибудь операция, например, запись, добавление или удаление меток дорожек или перемещение дорожек. (Когда проигрыватель переписывает информацию в системном файле, на дисплее появляется сообщение “SYSTEM FILE WRITING”.) Во время выполнением проигрывателем процедуры записи не перемещайте и не встряхивайте его и не отсоединяйте проигрыватель от источника питания, поскольку это может привести к погрешностям в записи информации или потере содержимого диска.

Перечень значений длительности записи для разных дисков

При использовании диска в режиме Hi-MD

При выполнении записи на проигрывателе		Время записи ¹⁾			
Режим записи, установленный на проигрывателе	Кодек/битовая скорость	Диск Hi-MD объемом 1 Гб	80-минутный стандартный диск	74-минутный стандартный диск	60-минутный стандартный диск
PCM	Линейный PCM/ 1,4 Мбит/с	1 час и 34 минуты	28 минут	26 минут	21 минута
Hi-SP	ATRAC3plus/ 256 Кбит/с	7 часов и 55 минут	2 часа и 20 минут	2 часа и 10 минут	1 час и 45 минут
Hi-LP	ATRAC3plus/ 64 Кбит/с	34 часа	10 часов и 10 минут	9 часов и 25 минут	7 часов и 40 минут
При выполнении переноса с компьютера		Время записи ¹⁾²⁾			
Кодек/битовая скорость	Диск Hi-MD объемом 1 Гб	80-минутный стандартный диск	74-минутный стандартный диск	60-минутный стандартный диск	60-минутный стандартный диск
Линейный PCM/1,4 Мбит/с	1 час и 34 минуты	28 минут	26 минут	21 минута	21 минута
ATRAC3plus/256 Кбит/с	7 часов и 55 минут	2 часа и 20 минут	2 часа и 10 минут	1 час и 45 минут	1 час и 45 минут
ATRAC3plus/64 Кбит/с	34 часа	10 часов и 10 минут	9 часов и 25 минут	7 часов и 40 минут	7 часов и 40 минут
ATRAC3plus/48 Кбит/с	45 часов	13 часов и 30 минут	12 часов и 30 минут	10 часов и 10 минут	10 часов и 10 минут
ATRAC3/132 Кбит/с	16 часов и 30 минут	4 часа и 50 минут	4 часа и 30 минут	3 часа и 40 минут	3 часа и 40 минут
ATRAC3/105 Кбит/с	20 часов и 50 минут	6 часов и 10 минут	5 часов и 40 минут	4 часа и 40 минут	4 часа и 40 минут
ATRAC3/66 Кбит/с	32 часа и 50 минут	9 часов и 50 минут	9 часов	7 часов и 20 минут	7 часов и 20 минут

¹⁾ Приблизительное время

²⁾ При выполнении переноса 5-минутных дорожек

При использовании диска в режиме MD

При выполнении записи на проигрывателе		Время записи ¹⁾		
Режим записи, установленный на проигрывателе	Кодек/битовая скорость	80-минутный стандартный диск	74-минутный стандартный диск	60-минутный стандартный диск
SP	ATRAC/ 292 Кбит/с	80 минут	74 минуты	60 минут
LP2	ATRAC3/ 132 Кбит/с	2 часа и 40 минут	2 часа и 28 минут	2 часа
LP4	ATRAC3/ 66 Кбит/с	5 часов и 20 минут	4 часа и 56 минут	4 часа
MONO (монофонический)	Монофонический	2 часа и 40 минут	2 часа и 28 минут	2 часа
При выполнении переноса с компьютера		Время записи ¹⁾²⁾		
Кодек/битовая скорость		80-минутный стандартный диск	74-минутный стандартный диск	60-минутный стандартный диск
ATRAC(стерео)/292 Кбит/с		80 минут	74 минуты	60 минут
ATRAC3/132, 105 Кбит/с		2 часа и 40 минут	2 часа и 28 минут	2 часа
ATRAC3/66 Кбит/с		5 часов и 20 минут	4 часа и 56 минут	4 часа

¹⁾Приблизительное время

²⁾При выполнении переноса 5-минутных дорожек

Особенности цифровой записи

В данном проигрывателе применяется система управления серийным копированием, которая позволяет производить только первые копии записей с оригинальных мини-дисков. Копии с записанного в бытовых условиях диска можно делать только с использованием аналоговых (линейных) соединений.

Оригинальные компакт-диски и мини-диски.

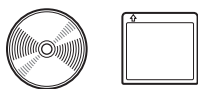

Цифровая запись



Микрофон, проигрыватель, тюнер и т.п. (с аналоговыми выходами).

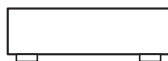

Аналоговая запись

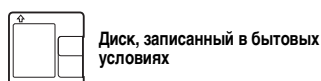

Цифровая запись



Ограничения на редактирование дорожек, перенесенных с компьютера

Проигрыватель сконструирован таким образом, чтобы исключалась возможность редактирования дорожек (например, добавление меток дорожек и стирание меток дорожек), перенесенных с компьютера. Эта функция позволяет избежать потери авторизации перенесенных дорожек. Для редактирования таких дорожек сначала перенесите их на компьютер, а затем отредактируйте их на компьютере.

О стандарте DSP TYPE-S для ATRAC/ATRAC3

Данный проигрыватель поддерживает DSP TYPE-S, стандарт для высокотехнологичных дек мини-дисков Sony, оборудованных процессорами цифровой обработки сигнала (DSP). Этот стандарт позволяет обеспечивать высококачественное звучание дорожек, записанных в режиме MDLP. Поскольку в проигрывателе сохраняется поддержка стандарта DSP TYPE-R, он обеспечивает превосходное качество при записи или воспроизведении в режиме SP (обычном стерео).

Устранение обрывов в звучании (G-PROTECTION)

Функция G-PROTECTION обеспечивает более высокую степень сопротивления ударам по сравнению с другими проигрывателями.

Различия между цифровым (оптическим) и аналоговым (линейным) входами

Входное гнездо проигрывателя работает как в цифровом, так и в аналоговом режимах. Подключите устройство записи мини-дисков к проигрывателю компакт-дисков или кассетному магнитофону, используя цифровой (оптический) или аналоговый (линейный) вход. Для записи: см. “Выполните запись на диск прямо сейчас!” (стр. 19) для записи с использованием цифрового (оптического) входа и “Запись с телевизора или радиоприемника (аналоговая запись)” (стр. 38) для записи с использованием аналогового (линейного) входа.

Различие	Цифровой (оптический) вход	Аналоговый (линейный) вход
Подсоединяемый источник	Устройство с цифровым (оптическим) выходным гнездом (проигрыватель компакт-дисков, проигрыватель DVD и т.п.)	Устройство с аналоговым (линейным) выходным гнездом (кассетная дека, радиоприемник, проигрыватель пластинок)
Соответствующий кабель	Оптический кабель (с оптическим штекером или оптическим мини-штекером)(стр. 19)	Линейный кабель (с 2 фоно-штекерами или стереофоническим мини-штекером) (стр. 38)
Сигнал от источника	Цифровой	Аналоговый На проигрыватель подается аналоговый сигнал даже в том случае, если к проигрывателю подсоединен цифровой источник (например, проигрыватель компакт-дисков).
Метки дорожек ¹⁾	Метки записываются (копируются) автоматически <ul style="list-style-type: none"> • в тех же позициях, что и на источнике (если источником звука является компакт-диск или мини-диск). • по истечении 2 секунд отсутствия сигнала (стр. 109) или сигнале низкого уровня (если источником звука не является компакт-диск или мини-диск). • когда запись приостановлена (при отсутствии сигнала в течение 3 секунд во время синхро-записи) 	Метки записываются автоматически <ul style="list-style-type: none"> • если сигнал отсутствует (стр. 109) или имеет низкий уровень в течение более 2 секунд. • когда во время записи проигрыватель переводится в режим паузы.
Уровень записанного звука	Такой же, как у источника. Может также регулироваться вручную (Цифровой контроль за уровнем записи) (“Установка уровня записи вручную”, стр. 40).	Регулируется автоматически. Может также быть отрегулирован вручную (“Установка уровня записи вручную”, стр. 40).

¹⁾Вы можете стереть ненужные метки после завершения записи (“Объединение дорожек (объединение)”, стр. 73).

Примечание

Метки дорожек могут быть скопированы неправильно:

- во время записи с некоторых проигрывателей компакт-дисков или мультидисковых проигрывателей с использованием цифрового (оптического) входа.
- если при записи через цифровой (оптический) вход источник работает в режиме случайного воспроизведения записей или в режиме воспроизведения записей по программе. В этом случае переведите источник в нормальный режим воспроизведения.
- когда программы с цифровым звуковым сопровождением (например, программы цифрового телевидения) записываются через цифровой (оптический) вход.

Что можно сделать с помощью MD Simple Burner/SonicStage

Что можно сделать с помощью MD Simple Burner

MD Simple Burner позволяет записывать музыкальные дорожки с аудио компакт-диска, вставленного в дисковод компьютера, на MD Walkman, при этом не требуется выполнять предварительную запись дорожек на компьютер.



Что можно сделать с помощью SonicStage

SonicStage позволяет импортировать на компьютер аудиоданные с таких источников, как аудио компакт-диски и Интернет, а затем перенести сохраняемые на компьютере аудиоданные на мини-диск.

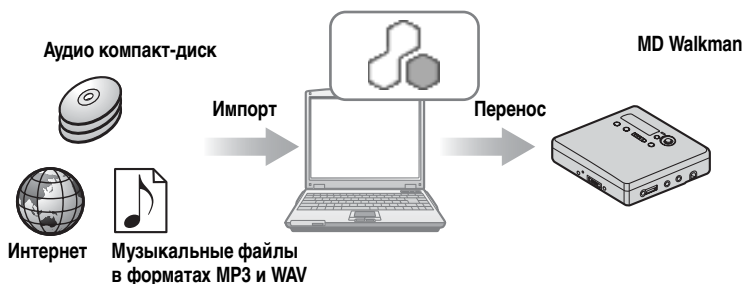

Основной порядок работы с использованием проигрывателя мини-дисков MD Walkman

 MD Simple Burner

 SonicStage

Обеспечение требуемого системного окружения (стр. 118)



Установка программного обеспечения на компьютер (стр. 119)



Подключение MD walkman к компьютеру (см. “Работа с проигрывателем”)



Запись музыкальных дорожек с аудио компакт-диска, вставленного в дисковод компьютера (стр. 120)



Прослушивание мини-диска

Импорт аудиоданных на компьютер (стр. 124)



Подключение MD walkman к компьютеру (см. “Работа с проигрывателем”)



Перенос аудиоданных с компьютера (стр. 126)



Обеспечение требуемого системного окружения

Системные требования

Использование программ SonicStage/MD Simple Burner для проигрывателя мини-дисков MD Walkman возможно при обеспечении следующего системного окружения.

Компьютер	IBM PC/AT или совместимый
	<ul style="list-style-type: none">• Процессор: Pentium II 400 МГц или выше (рекомендуется Pentium III 450 МГц или выше.)• Место на жестком диске: 200 МБ или больше (рекомендуется 1,5 ГБ или больше) (Количество места будет различаться в зависимости от версии Windows и количества музыкальных файлов, хранящихся на жестком диске.)• RAM: 64 МБ или больше (рекомендуется 128 МБ или больше)
	Другие
	<ul style="list-style-type: none">• Дискковод для компакт-дисков (с возможностью цифрового воспроизведения с помощью WDM)• Звуковая плата• Порт USB (поддерживает USB (ранее USB 1.1))
Операционная система	Заводская установка: Windows XP Media Center Edition 2004/Windows XP Media Center Edition/Windows XP Professional/Windows XP Home Edition/Windows 2000 Professional/Windows Millennium Edition/Windows 98 Second Edition
Дисплей	High Color (16 бит) или выше, 800 × 600 точек или лучше (рекомендуется 1024 × 768 точек или лучше)
Другие	<ul style="list-style-type: none">• Доступ в Интернет: для регистрации в веб, службах EMD и CDDDB• Универсальный проигрыватель Windows (версия 7.0 или выше), установленный для воспроизведения файлов WMA

Данное программное обеспечение не поддерживается следующими видами окружения:

- ОС, не указанные выше
- Лично созданные компьютеры или операционные системы
- Окружение, которое является обновлением изначальной операционной системы, установленной производителем
- Окружение со многими вариантами загрузки
- Окружение со многими мониторами
- Macintosh

Примечания

- Мы не гарантируем бесперебойную работу на всех компьютерах, удовлетворяющих системным требованиям.
- Формат NTFS ОС Windows XP/Windows 2000 Professional может использоваться только со стандартными (заводскими) установками.
- Мы не гарантируем бесперебойную работу функции приостановки, ожидания или спящего режима на всех компьютерах.
- Пользователям Windows 2000 Professional перед началом использования данных программ следует установить Service Pack 3 или более поздней версии.

Установка программного обеспечения на ваш компьютер

До установки программного обеспечения

- Обязательно закройте все антивирусные программы, так как им обычно требуется большое количество системных ресурсов.
- При использовании MD Walkman необходимо установить программное обеспечение, записанное на прилагаемом компакт-диске.
 - Если OpenMG Jukebox, SonicStage или Net MD Simple Burner уже установлено, предыдущее программное обеспечение будет переписано новой версией. В новой версии сохраняется функциональность старой версии, добавлены новые функции.
 - Если SonicStage Premium, SonicStage Simple Burner или уже установлено, предыдущее программное после установки новой версии будет сохранено.
 - Музыкальные данные, зарегистрированные в старой версии программного обеспечения можно использовать даже после установки SonicStage. В качестве предосторожности мы рекомендуем вам выполнить резервное копирование музыкальных данных. Для выполнения резервного копирования данных см. [Backing Up My Library] – [Backing Up Data to a Disk] на SonicStage Help.
- Если MD Walkman подсоединен к компьютеру с помощью кабеля USB, перед установкой программного обеспечения необходимо отсоединить кабель USB.

1 Включите компьютер и запустите Windows.

2 Вставьте прилагаемый компакт-диск в дисковод для компакт-дисков компьютера.

Программа установки запустится автоматически, и появится окно установки. В зависимости от региона может появиться окно, предлагающее вам выбрать страну. В этом случае следуйте отображаемым инструкциям.

3 Щелкните [Install SonicStage and MD Simple Burner], а затем следуйте отображаемым инструкциям.

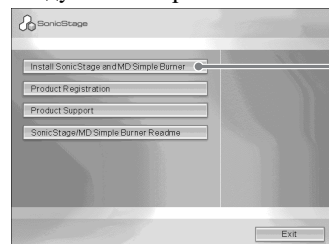

Щелкните [Install SonicStage and MD Simple Burner]

Внимательно читайте инструкции.

В зависимости от региона кнопки, не относящиеся к [Install SonicStage and MD Simple Burner], могут отличаться от изображенных на иллюстрации.

Установка может занять от 20 до 30 минут в зависимости от окружения.

Перезагрузите компьютер только после завершения установки.

Установка прошла успешно?

При возникновении проблем во время установки смотрите “Устранение неполадок” (стр. 137).

Перед началом использования MD Simple Burner

MD Simple Burner позволяет записывать музыкальные дорожки с аудио компакт-диска, вставленного в дисковод компьютера, на MD Walkman.

Выполнять запись с аудио компакт-диска можно двумя способами.

- **Простой режим (стр. 121)**

Для записи всего компакт-диска или только первой дорожки можно использовать элементы управления MD Walkman, не запуская при этом MD Simple Burner.

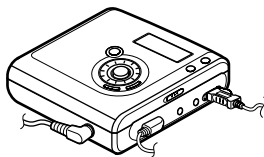

- **Стандартный режим (стр. 122)**

Можно запустить MD Simple Burner для выполнения записи с помощью компьютера. Можно выполнить запись всего компакт-диска или выбранных дорожек.

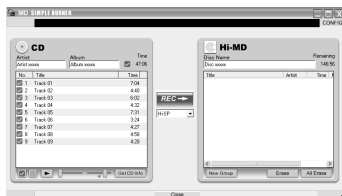

Примечания

- Только аудио компакт-диски с меткой  можно использовать с MD Simple Burner.
- Мы не гарантируем нормальную работу в случае использования компакт-дисков с защитой от копирования.
- Выполнить запись в Простой режим невозможно, когда программа MD Simple Burner работает в Стандартный режим или OpenMG (SonicStage, OpenMG Jukebox, и т.п.).

Запись с использованием элементов управления MD Walkman (Простой режим)

- 1** Вставьте перезаписываемый диск в MD Walkman, а затем подключите MD Walkman к компьютеру.
Инструкции по подключению см. в разделе “Работа с проигрывателем”.
До окончания переноса не отсоединяйте источник питания от выделенного кабеля USB.
 - 2** Вставьте аудио компакт-диск для записи в дисковод для компакт-дисков компьютера.
Окно регистрации CDDB появится при первом использовании CDDB. Для использования CDDB необходимо подключить компьютер к Интернету.
 - 3** Нажмите и удерживайте кнопку T MARK/REC и нажмите ►ENT на MD Walkman.
Начнется запись.
Все дорожки на компакт-диске будут записываться в новую группу.
-

Остановка записи

На дисплее компьютера щелкните ► Abort .
Во время записи первой дорожки для остановки можно воспользоваться кнопкой ■ (стоп) на MD Walkman.

Установка режима записи

Перед началом записи щелкните правой кнопкой мыши значок  MD Simple Burner на панели задач, а затем выберите пункт в меню [recording mode] (режим записи).

Запись только первой дорожки

Перед началом записи щелкните правой кнопкой мыши значок  MD Simple Burner на панели задач, а затем выберите [Recording settings] – [Record 1st Track Only].

Настройка в том случае, когда у CDDB несколько пунктов информации

Щелкните правой кнопкой мыши значок  MD Simple Burner на панели задач, а затем выберите значение, щелкнув [CDDB(r)] – [Multiple Matches].

- [User Selection]: Появится окно выбора
- [No Resolve]: Не будет загружено никакой информации о компакт-диске
- [First Choice]: Будет загружен первый пункт информации



Запись с помощью компьютера (Стандартный режим)

Для запуска MD Simple Burner щелкните [Start] – [All Programs]* – [MD Simple Burner] – [MD Simple Burner].

* [Programs] при использовании ОС Windows 2000 Professional/Windows Millennium Edition/Windows 98 Second Edition



Запустить MD Simple Burner можно и другими способами, указанными ниже:

- Дважды щелкните значок  MD Simple Burner на панели задач или выберите щелчком правой кнопки мыши пункт [Show Standard Mode].
- Дважды щелкните значок  MD Simple Burner на рабочем столе.

Окно для записи всех дорожек на компакт-диске

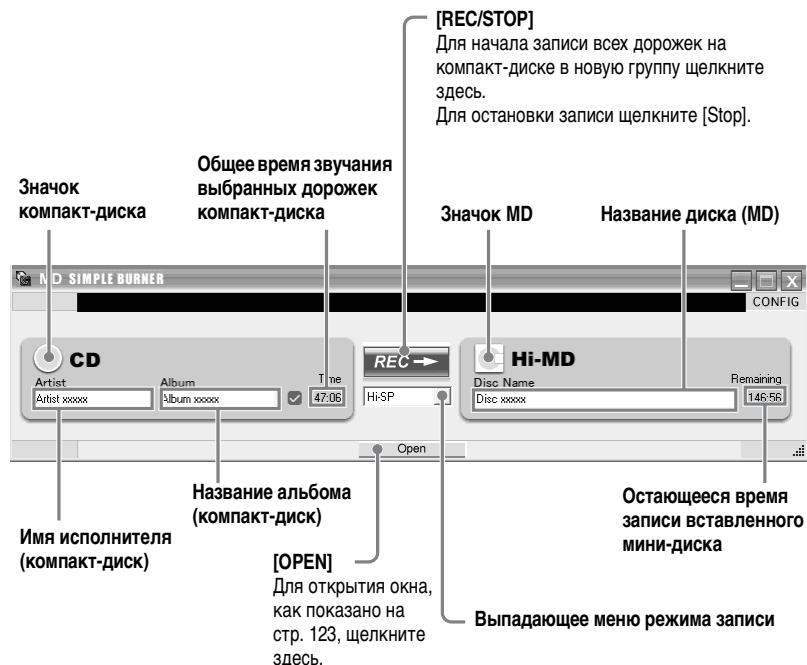

Окно для записи выбранных дорожек с аудио компакт-диска

[CONFIG]

Щелкните здесь для того, чтобы:

- Установить дисковод CD-ROM
- Просмотреть информацию о версии MD Simple Burner
- Просмотреть информацию по компакт-диску, зарегистрированную в CDDB

Информация о дорожке
(компакт-диск)

Имя исполнителя

Общее время звучания выбранных дорожек компакт-диска

Название диска (мини-диск)

Информация о дорожке (мини-диск)
Существует возможность изменить название и номер дорожки

Название альбома

[REC/STOP]

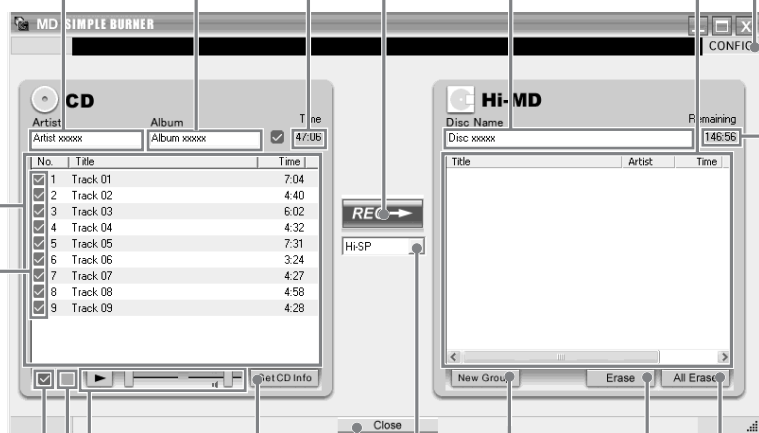

[Get CD info]

Информация по аудио компакт-диску (название альбома, названия дорожек и т.п.) отобразится в списке дорожек.

[New Group]

Выпадающее меню режима записи

[CLOSE]

Для закрытия окна, как показано на стр. 122, щелкните здесь.

Рабочий раздел компакт-диска

Используйте эти кнопки для выбора дорожек на аудио компакт-диске, которые нужно записать

Для отмены выбора всех дорожек щелкните здесь.

Для выбора всех дорожек щелкните здесь.

[Erase]

[All Erase]

Флажки

Установите флажок напротив дорожек, которые нужно записать.

Остающееся время вставленного мини-диска

Импорт аудиоданных

В данном разделе объясняется, как записывать и хранить аудиоданные с аудио компакт-диска в My Library программы SonicStage на жестком диске компьютера.

Можно записывать или импортировать музыку из других источников, таких как Интернет или жесткий диск компьютера. За дополнительными сведениями обращайтесь к SonicStage Help.

Примечания

- Только аудио компакт-диски с меткой  можно использовать с SonicStage.
- Мы не гарантируем нормальную работу в случае использования компакт-дисков с контролем копирования.

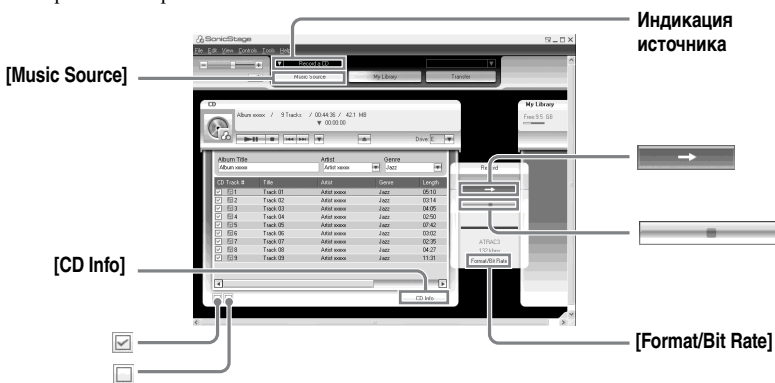

1 Запуск SonicStage.

Выберите [Start] – [All Programs]* – [SonicStage] – [SonicStage].

* [Programs] при использовании OC Windows 2000 Professional/Windows Millennium Edition/Windows 98 Second Edition

SonicStage запустится, и появится главное окно.



Можно также запустить SonicStage двойным щелчком  (значок [SonicStage]) на рабочем столе.

2 Вставьте аудио компакт-диск для записи в дисковод для компакт-дисков компьютера.

Отображение источника слева вверху экрана изменяется на [Record a CD].

3 Щелкните [Music Source].

Содержимое аудио компакт-диска появится в списке источников музыки (на левой стороне экрана).

4 При необходимости щелкните для отмены пометки дорожек, которые не требуется записывать.

Если вы сняли флажок по ошибке, установите его, щелкнув снова.

Для установки всех флажков щелкните .

Для снятия всех флажков щелкните .

5 При необходимости измените формат и скорость передачи в битах для записи аудио компакт-диска.

При щелчке [Format/Bit Rate] в правой части экрана появится диалоговое окно “CD Recording Format [My library]”. Диалоговое окно попросит вас выбрать формат и скорость передачи в битах для записи аудио компакт-диска.

6 Щелкните .

Начнется запись дорожек, выбранных в шаге 4.

Остановка записи

Щелкните .



Если информация по компакт-диску (название альбома, имена исполнителей и названия дорожек) не отображается автоматически, щелкните [CD Info] в правой части экрана. После этого ваш компьютер должен подключиться к Интернету.

Перенос аудиоданных с компьютера на MD Walkman

Аудиоданные, сохраняемые в My Library программы SonicStage, могут переноситься на MD Walkman неограниченное число раз.

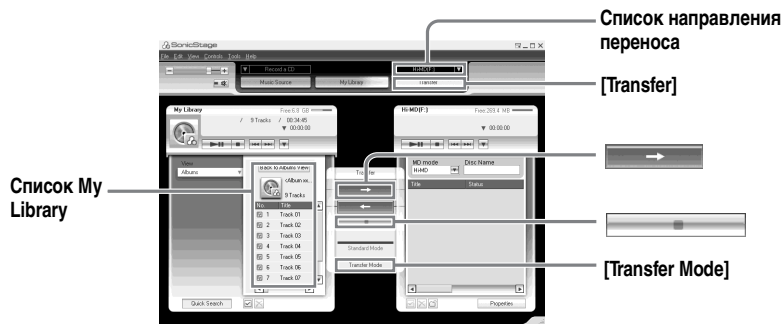

1 Подсоедините MD Walkman к компьютеру.

Инструкции по подключению см. в разделе “Работа с проигрывателем”.

До окончания переноса не отсоединяйте источник питания от выделенного кабеля USB.

2 Выберите место переноса в списке направления переноса в правой части экрана и щелкните [Transfer].

Появится экран переноса (Hi-MD или Net MD).

3 Щелкните дорожки, которые нужно перенести, в списке My Library в левой части экрана.

Для переноса нескольких дорожек удерживайте клавишу [Ctrl] во время выбора дорожек.

Для переноса всех дорожек альбома щелкните этот альбом.

4 При необходимости измените режим переноса.

По умолчанию дорожки в формате OpenMG (PCM/ATRAC3/ATRAC3plus) будут перенесены в том же формате и на той же скорости передачи в битах (обычный перенос).

Если подключенное к компьютеру устройство не поддерживает данный формат, то формат и скорость передачи в битах будут преобразованы в поддерживаемые устройством. В некоторых случаях этот процесс потребует дополнительного времени.

Если нужно изменить формат и скорость передачи в битах, щелкните [Transfer Mode] в центре экрана, после чего появится диалоговое окно “Transfer Mode Settings”.

5 Щелкните .

Начнется перенос дорожек, выбранных в шаге 3.

Остановка переноса

Щелкните .

При переносе на Hi-MD Walkman

При желании воспроизвести перенесенные дорожки на Net MD Walkman, который не поддерживает формат Hi-MD, выберите [Net MD] для рабочего режима в правой части экрана после шага 2. Этот рабочий режим можно выбрать только при использовании для записи стандартного диска в режиме Hi-MD.

Примечания

- В следующих случаях перенос выполнен не будет и появится сообщение об ошибке:
 - Недостаточно свободного места на диске.
 - Дорожка имеет ограничения на воспроизведение.
- Во время переноса системная функция приостановки, ожидания или спящего режима работать не будет.
- В зависимости от типа текста и количества символов текст, введенный программой SonicStage, может не отобразиться на подключенном MD Walkman. Это связано с ограничениями в подключенном MD Walkman.

Перенос аудиоданных с MD Walkman обратно на компьютер

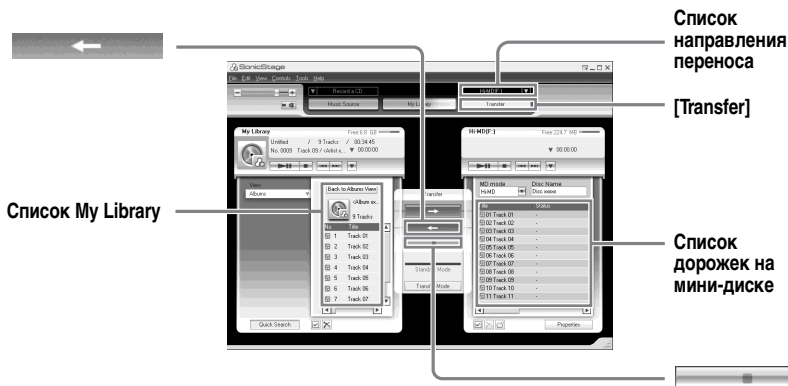

Перенос с MD Walkman обратно на компьютер

Аудиоданные, которые были перенесены с компьютера и сохранены на мини-диске, можно перенести обратно в My Library программы SonicStage на компьютере.

- 1** Подсоедините MD Walkman к компьютеру.
Инструкции по подключению см. в разделе “Работа с проигрывателем”.
До окончания переноса не отсоединяйте источник питания от выделенного кабеля USB.
- 2** Выберите место переноса в списке направления переноса в правой части экрана и щелкните [Transfer].
Появится экран переноса (Hi-MD или Net MD).
- 3** В списке в правой части экрана щелкните дорожки, которые нужно перенести на компьютер.
- 4** Щелкните  в центре экрана.
Начнется перенос дорожек, выбранных в шаге 3.

Остановка переноса

Щелкните  .

Примечание

Дорожки, перенесенные на MD Walkman с другого компьютера, не могут быть перенесены в My Library вашего компьютера.

Импорт дорожек, записанных на Hi-MD Walkman*, на компьютер

Дорожки, записанные на Hi-MD Walkman*, можно импортировать в My Library программы SonicStage на компьютере только один раз.

* Только дорожки, записанные в режиме Hi-MD.

- 1** Вставьте перезаписываемый диск в Hi-MD Walkman, а затем подключите устройство к компьютеру.
- 2** Выберите место переноса в списке направления переноса в правой части экрана и щелкните [Transfer].
- 3** Щелкните дорожки, которые нужно перенести, в списке Hi-MD в правой части экрана.
Для переноса нескольких дорожек удерживайте клавишу [Ctrl] во время выбора дорожек.
Для переноса всех дорожек группы щелкните эту группу.
- 4** Щелкните  в центре экрана.
Появится диалоговое окно “Import”.
- 5** Укажите в диалоговом окне направление переноса.
Для импорта дорожек в новый альбом выберите “Import to a new album” и введите название нужного альбома в текстовом окне.
Для добавления дорожек в существующий альбом в My Library выберите “Import to an existing album” и щелкните “Browse” для выбора альбома.
- 6** Щелкните “OK”.
Начнется импорт дорожек, выбранных в шаге 3.

Для прекращения импорта

Щелкните  .

Примечания

- На компьютер невозможно импортировать дорожки, записанные в режиме Net MD, или записанные на устройстве, не поддерживающем режим Hi-MD.
- Перед импортированием на компьютер дорожек, записанных на Hi-MD Walkman, щелкните [Properties] в правой части экрана для подтверждения состояния флажка [Import Settings] (флажок установлен по умолчанию). Затем выполните следующие действия:
 - Для импортирования дорожек в My Library при одновременном их удалении с Hi-MD Walkman снимите флажок.
 - Для редактирования импортированных дорожек в SonicStage снимите флажок.
 - Для импортирования дорожек на My Library с сохранением их копии на Hi-MD Walkman установите флажок. Дорожки, сохраненные на Hi-MD Walkman, обрабатываются также, как и дорожки, автоматически перенесенные с компьютера. Поэтому они не могут быть разделены или объединены на Hi-MD Walkman.
- При переносе дорожек, записанных в режиме линейного PCM на Hi-MD Walkman, на компьютер для редактирования (разделения или объединения), редактирование дорожки в My Library может занять длительное время, это зависит от длины дорожки и мощности компьютера. Это происходит вследствие ограничений системы MiniDisc. При необходимости редактирования длинных дорожек, записанных в режиме линейного PCM, рекомендуется сначала выполнить редактирование на Hi-MD Walkman, а затем перенести отредактированные данные на компьютер.

Использование SonicStage Help

SonicStage Help предоставляет дополнительные сведения по использованию SonicStage. SonicStage Help позволяет легко находить информацию из списка операций, такую как “Importing Tracks” или “Transferring Tracks”, либо из большого списка ключевых слов, либо через набор слов, с помощью которых можно найти подходящие объяснения.

Для отображения SonicStage Help

Щелкните [Help] – [SonicStage Help], когда запущена SonicStage.



Можно отобразить SonicStage Help, выбрав следующее:
[Start] – [All Programs]* – [SonicStage] – [SonicStage Help].

* [Programs] при использовании ОС Windows 2000 Professional/Windows Millennium Edition/Windows 98 Second Edition

Примечания

- В SonicStage Help “Device/Media” является общим названием внешнего устройства, такого как MD Walkman, Network Walkman и CD Walkman.
- Относительно таких вещей, как рекомендованное компьютерное окружение при использовании служб EMD, следуйте инструкциям поставщика услуг Интернета.

Описание SonicStage Help

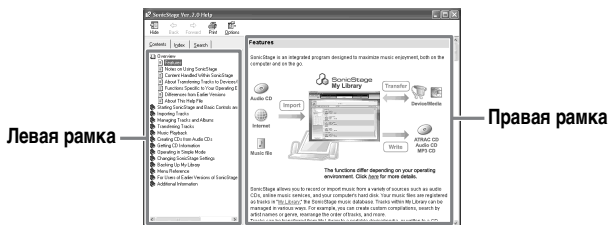

- 1 Дважды щелкните [Overview] в левой рамке.
- 2 Щелкните [About This Help File].
Объяснение появится в правой рамке.
- 3 Читайте текст.
Прокручивайте экран, если требуется.
Щелкайте подчеркнутые слова для перехода к их объяснениям.

Поиск слова в тексте объяснения

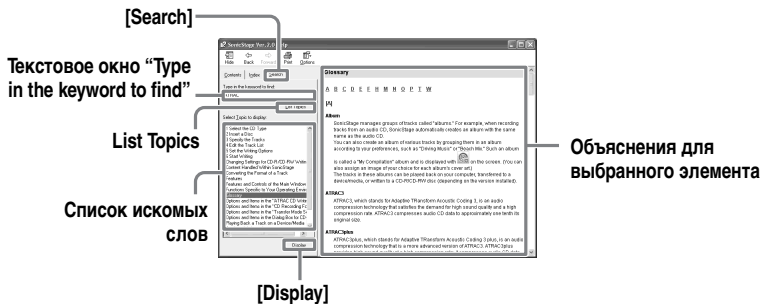

- 1 Щелкните [Search] для открытия окна "Search".
- 2 Впишите слова.
- 3 Щелкните [List Topics].
Отобразится список искомых слов.
- 4 Щелкните для выбора требуемого элемента из отображенных.
- 5 Щелкните [Display].
Отобразится объяснение выбранного элемента.

Обращение к SonicStage Help

Щелкните [Contents] слева от окна Help для просмотра списка элементов каждой операции. Для дополнительных сведений щелкните любой элемент.

Импорт аудиозаписей в компьютер

Чтобы	SonicStage Help
Импорт аудиоданных из Интернета	[Importing Tracks] – [Purchasing Tracks from a Music Service Site]
Импорт аудиофайлов на компьютер, в SonicStage	[Importing Tracks] – [Importing Music Files]

Прослушивание аудиозаписей на компьютере

Чтобы	SonicStage Help
Прослушивание аудиозаписей с дисководом для компакт-дисков или My Library	[Music Playback] – [Playing Back an Audio CD] или [Playing Back a Track in My Library]
Прослушивание аудиозаписей на MD Walkman, подключенном к компьютеру	[Music Playback] – [Playing Back a Track on a Device/Media]

Управление и изменение импортированных дорожек

Чтобы	SonicStage Help
Изменение информации, относящейся к загрузке информации по компакт-диску	[Changing SonicStage Settings] – [Changing Settings for Getting CD information]
Редактирование альбома Удаление дорожек	[Managing Tracks and Albums] – [Creating/Editing Albums]
Изменение места назначения напрямую для хранилища дорожек	[Changing SonicStage Settings] – [Changing the Location for Saving Recorded Files]

Резервное копирование аудиоданных

Мы рекомендуем вам выполнять резервное копирование музыкальных данных для их сохранения в случае поломки жесткого диска или замены компьютера.

Чтобы	SonicStage Help
Резервное копирование аудиоданных в My Library	[Backing Up My Library] – [Backing Up Data to a Disk]
Поиск сведений о резервном копировании SonicStage	[Backing Up My Library] – [FAQ-About SonicStage Backup Tool]

Устранение неполадок

Чтобы	SonicStage Help
Поиск процедуры устранения неполадок	[Additional Information] – [Troubleshooting]

Нужная информация

Чтобы	SonicStage Help
Поиск неизвестных слов	[Additional Information] – [Glossary]
Поиск типов аудиоданных, управляемых с помощью SonicStage	[Overview] – [Content Handled Within SonicStage]
Поиск типов функций, используемых с помощью SonicStage	[Overview] – [Features]

Удаление SonicStage/MD Simple Burner

Для удаления SonicStage/MD Simple Burner следуйте описанной ниже процедуре.

1 Щелкните [Start] – [Control Panel]*.

* [Settings] – [Control Panel] при использовании ОС Windows 2000 Professional/Windows Millennium Edition/Windows 98 Second Edition

2 Дважды щелкните [Add/Remove Programs].

3 Щелкните [SonicStage 2.x.xx] или [MD Simple Burner 2.0.xx] в списке “Currently Installed Programs”, затем щелкните [Change and Remove]*.

Следуйте указаниям отображаемой инструкции и перезагрузите компьютер. Удаление завершено после перезагрузки компьютера.

* [Change/Remove] при использовании Windows 2000, [Add/Remove] при использовании Windows Millennium Edition /Windows 98 Second Edition

Примечание

При установке SonicStage Ver. 2.x/MD Simple Burner Ver. 2.0 также устанавливается OpenMG Secure Module x.x. Не удаляйте OpenMG Secure Module x.x, так как данный элемент может использоваться другими программами.

О защите авторских прав

Технология OpenMG позволяет слушать цифровую музыку, сохраняя авторские права ее владельцев. SonicStage кодирует аудиофайлы в формат OpenMG и хранит их на жестком диске компьютера для предотвращения несанкционированного распространения.

Ограничения в отношении музыкального содержимого

Содержимое высококачественного цифрового аудио широко доступно посредством услуг по распространению музыки в Интернете. Для защиты авторских прав владельцев от несанкционированного распространения некоторое музыкальное содержимое распространяется с определенными ограничениями на запись и воспроизведение. Например, период воспроизведения или количество раз воспроизведения записей может быть ограничено.

Устранение неполадок

Выполните следующие шаги, если возникнут проблемы при использовании SonicStage/MD Simple Burner.

- 1 Проверьте признаки в данном разделе “Устранение неполадок”.
- 2 Проверьте признаки в SonicStage Help при использовании SonicStage.
- 3 Если проблему не удастся разрешить после выполнения указанных выше шагов.
Просмотрите следующую таблицу, а затем обратитесь к ближайшему дилеру Sony.

Компьютер <ul style="list-style-type: none">• Изготовитель:• Модель:• Тип: Настольный / Переносной
Название операционной системы:
Емкость RAM:
Жесткий диск (содержащий SonicStage/MD Simple Burner и аудиоданные) <ul style="list-style-type: none">• Емкость диска:• Свободное место:
Версия программы <ul style="list-style-type: none">• SonicStage Ver. 2.x¹⁾• MD Simple Burner Ver. 2.0²⁾
Сообщение об ошибке (в случае появления):
При использовании подключаемого внешнего дисковода CD-ROM <ul style="list-style-type: none">• Изготовитель:• Модель:• Тип: CD-ROM / CD-R/RW / DVD-ROM / Другой ()• Тип подключения к компьютеру: PC card / USB / IEEE1394 / Другой ()
При использовании другого устройства с подключением USB <ul style="list-style-type: none">• Название устройства (или устройств):

¹⁾ Для проверки версии программы SonicStage перейдите к [Help] – [About SonicStage] в окне SonicStage.

²⁾ Для проверки версии программы MD Simple Burner перейдите к [CONFIG] – [Version] в окне MD Simple Burner.

Программное обеспечение не может быть установлено на ваш компьютер

Проблема	Причина/Способ устранения
Установка не была успешной.	Используется ОС, не поддерживающая данное программное обеспечение. → Дополнительные сведения смотрите в стр. 118. Не все приложения Windows закрыты. → При начале установки, когда работают другие программы, может произойти сбой. Это особенно касается программ, требующих большого количества системных ресурсов, таких как антивирусы. Недостаточно места на жестком диске. → Требуется 200 МБ или больше свободного места на жестком диске.
Установка остановилась до завершения.	Проверьте наличие сообщения об ошибке под окном установки. → Нажмите клавишу [Tab], удерживая клавишу [Alt]. При появлении сообщения об ошибке нажмите клавишу [Enter]. Установка возобновится. Если сообщения нет, установка все еще продолжается. Подождите еще.
Полоса выполнения на экране не движется. Индикатор обращения к диску не горит несколько минут.	Установка продолжается нормально. Подождите. Установка может занять 30 минут или больше, в зависимости от дисковода для компакт-дисков или системного окружения.

Использование MD Walkman, подключенного к компьютеру

Проблема	Причина/Способ устранения
<p>Ваш компьютер не распознает MD Walkman.</p>	<p>MD Walkman неплотно подсоединен к компьютеру с помощью входящего в комплект выделенного кабеля USB.</p> <p>→ Надежно подсоедините MD Walkman к компьютеру.</p> <p>→ Отсоедините и снова подсоедините MD Walkman. Если компьютер по-прежнему не распознает MD Walkman, отсоедините кабель перезагрузите компьютер, а затем снова выполните подключение.</p> <p>В MD Walkman не вставлен диск.</p> <p>→ Проверьте, вставлен ли диск в MD Walkman.</p> <p>Не установлен драйвер Net MD.</p> <p>→ Установите программу SonicStage/MD Simple Burner с помощью входящего в комплект CD-ROM.</p> <p>Сбой при установке программы.</p> <p>→ Отсоедините подключенное устройство и повторите установку программы с помощью входящего в комплект CD-ROM.</p> <p>Отсоединен входящий в комплект выделенный кабель USB.</p> <p>→ Надежно подсоедините входящий в комплект выделенный кабель USB.</p> <p>Подключение выполнено через концентратор USB.</p> <p>→ При подключении через концентратор USB нормальная работа не гарантируется. Подсоедините MD Walkman напрямую к разъему USB на компьютере.</p>
<p>Несмотря на то, что для подключения MD Walkman к компьютеру используется выделенный кабель USB, на дисплее MD Walkman отсутствует индикация подключения.</p>	<p>Для распознавания SonicStage требуется некоторое время. Следует подождать.</p> <p>Запущена другая прикладная программа.</p> <p>→ Через некоторое время снова подсоедините входящий в комплект выделенный кабель USB. Если компьютер по-прежнему не распознает MD Walkman, отсоедините MD Walkman, перезагрузите компьютер, а затем снова подсоедините выделенный кабель USB.</p>
<p>Хотя компьютер распознает MD Walkman, он не работает с устройством.</p>	<p>Отсоединен входящий в комплект выделенный кабель USB.</p> <p>→ Надежно подсоедините входящий в комплект выделенный кабель USB.</p> <p>Подключение выполнено через концентратор USB.</p> <p>→ При подключении через концентратор USB нормальная работа не гарантируется. Подсоедините MD Walkman напрямую к разъему USB на компьютере.</p>

Алфавитный указатель

Сймбопи

6-полосный эквалайзер 56

А

ATrac3plus 109

AVLS 76

В

БЕЕР 77

С

СDDB 118, 121

СD-ROM 119

Д

DSP TYPE-S 112

Г

G-PROTECTION 112

Н

Hi-MD 109

HOLD 12

М

MD Simple Burner 120

MDLP 38

Н

Net MD 120

О

OpenMG Secure Module x.x 135

С

SonicStage 124

W

Windows 2000 Professional 118, 122,
124, 131, 135

Windows 98 Second Edition 118, 122,
124, 131, 135

Windows Media Player 118

Windows Millennium Edition 122, 124,
131, 135

Windows XP Home Edition 118

Windows XP Media Center Edition 118

Windows XP Media Center Edition 2004
118

Windows XP Professional 118

WMA 118

Б

Батарея

аккумулятор 15

время работы батареи 17

сухая батарея 17

Быстрый режим 79

В

Ввод информации о записях 60

Г

Группа

запись 42

отмена 66

перемещение 68

удаление 70

установка 64

Д

Дисковод для компакт-дисков 118

Ж

Жесткий диск

свободное место 118

З

Закладка

воспроизведение 49, 53

добавление 48, 53

Запись

аналоговая 38

добавление меток дорожек 41

режим (Hi-MD/MDLP) 38

с микрофона 36

уровень 37, 40

цифровая 19

Зарядка 15

Защита авторских прав 136

И

Изменение информации о записях 61

Импорт 124

К

Кабель USB 10

Контрастность 81

Л

Линейный PCM 109

- М**
Меню 30
Метка времени 41
Метка дорожки
 добавление (разделение) 72
 удаление (объединение) 73
Моя библиотека 124
- Н**
Название 59
Начало (программное обеспечение)
 SonicStage 124
- О**
Объединение дорожек 73
Объемное звучание 56
Ограничения системы 118
- П**
Перемещение
 группы 67
 дорожек 66
Перенос
 на MD Walkman 126
 на компьютер 128
Подключение 120, 121
 компьютер 84
 при зарядке 15
Поиск 55
Порт USB 118
Принадлежности
 входящие в комплект 10
 не входящие в комплект 91
Программирование радиостанций 82
Просмотр
 оставшегося времени 34, 45
 позиции воспроизведения 45
Простой режим 121
Пуск (программное обеспечение)
 MD Simple Burner 122
- Р**
Радио
 включение/выключение 26
 прослушивание 82
Разделение 72
Режим воспроизведения
 основной режим воспроизведения
 47, 50
 повтор воспроизведения 50, 53
 специальный режим
 воспроизведения 49, 53
Режим диска 80
режим записи 121
Режим записи (скорость передачи в
 битах) 125, 129
Режим меню 76
Ручная запись 40
- С**
Синхро-запись 44
Системное окружение 118
Служба EMD 118
Соединение
 аналоговое 38
 цифровое 19
Сохранение данных 85
Справка по SonicStage 131
- У**
Удаление 135
 всего диска 71
 группы 70
 дорожки 70
Установка 118
- Ф**
Формат 74
- Ч**
Чистка 88



Напечатано с использованием
печатной краски на основе
растительного масла без примесей
ЛОС (летучих органических
соединений).

<http://www.sony.net/>

Printed in Malaysia



* 3 2 6 6 5 7 1 7 3 * (1)