

SONY®

4-433-082-91(1)

LCD TV

Инструкция по эксплуатации RU

Інструкція з експлуатації UA

BRAVIA

KDL-42EX443 / 42EX440 / 32EX343 / 32EX340

Введение

Благодарим Вас за то, что Вы выбрали этот телевизор Sony. Перед первым включением телевизора внимательно ознакомьтесь с данной инструкцией по эксплуатации и сохраните ее для консультаций в будущем.

Примечание в отношении Цифрового ТВ

- Все функции, относящиеся к Цифровому ТВ (DVZ), будут действовать только в тех странах или регионах, в которых ведется эфирная цифровая трансляция сигнала DVB-T/DVB-T2* (MPEG-2 или H.264/MPEG-4 AVC), или обеспечивается доступ к совместимому кабельному цифровому вещанию DVB-C (MPEG-2 или H.264/MPEG-4 AVC). Просим Вас уточнить у своего дилера, можно ли принимать сигнал DVB-T/DVB-T2* там, где Вы живете, или узнать у своего провайдера кабельного телевидения, доступна ли предоставляемая им услуга кабельного вещания DVB-C для Вашего телевизора.
- Провайдер кабельного ТВ может установить дополнительный сбор за такую услугу и потребовать от Вас согласия со своими условиями.
- Хотя данный телевизор удовлетворяет характеристикам DVB-T/DVB-T2* и DVB-C, мы не можем гарантировать его совместимость с будущим цифровым эфирным вещанием в формате DVB-T/DVB-T2* и цифровым кабельным вещанием в формате DVB-C.
- Некоторые из функций Цифрового ТВ в некоторых странах/регионах могут быть недоступными, а правильный прием сигнала стандарта DVB-C может быть обеспечен не для всех провайдеров кабельного ТВ.



- Иллюстрации, приведенные в настоящей инструкции, относятся к модели KDL-42EX440, если не оговорено иное.

- * DVB-T2 недоступен для моделей телевизоров серии KDL-42EX440/32EX340. DVB-T2 доступен для моделей телевизоров серии KDL-42EX443/32EX343.

Информация о торговых марках

- DVZ является зарегистрированной торговой маркой DVB Project.

- HDMI, логотип HDMI и High-Definition Multimedia Interface являются товарными знаками или зарегистрированными товарными знаками компании HDMI Licensing LLC в США и других странах.
- Произведено по лицензии компании Dolby Laboratories. "Dolby" и логотип с двойной буквой D являются торговыми марками компании Dolby Laboratories.
- "BRAVIA" и BRAVIA являются торговыми марками компании Sony Corporation.

HDMITM
HIGH-DEFINITION MULTIMEDIA INTERFACE

DOLBY[®]
DIGITAL PLUS
PULSE

Расположение идентифицирующей этикетки

Этикетки с номером модели, датой производства (месяц/год) и характеристиками источника питания (в соответствии с применимыми правилами по технике безопасности) расположены на задней панели телевизора или на упаковке.

Рекомендуется установить для параметра "Авт. обновление станций" значение "Вкл.", чтобы можно было автоматически добавить новые цифровые службы, когда они станут доступны.

Выберите "Установки" → "Настройка каналов" → "Цифр. конфигурация" → "Техн. конфигурация" → "Авт. обновление станций".



Загрузите более подробное руководство по эксплуатации из Интернета!

- Выберите страну.
- Более подробное руководство по эксплуатации можно загрузить со страницы поддержки.

Веб-страница может быть изменена без уведомления.



- Рекомендуется установить для параметра "Авт. обновление станций" значение "Вкл.", чтобы можно было автоматически добавить новые цифровые службы, когда они станут доступны. Если выбрано значение "Выкл.", о появлении новых цифровых служб будет оповещено с помощью сообщения на экране, после этого службы будут автоматически добавлены. Доступность этой функции зависит от региона/страны. Если функция недоступна, выполните "Автопоиск цифр. станций" для добавления новых служб.

Sony Corporation, 1-7-1 Konan, Minato-ku, Tokyo Japan

Made in Spain, Slovakia, Czech



АЯ46

Сони Корпорейшн 1-7-1, Конан, Минато-ку, Токио, Япония

Сделано в Испании, Словакии, Чехии



АЯ46

Импортер на территории РФ: ЗАО "Сони Электроникс", 123103, Москва, Карамышевский проезд, 6, Россия

Сони Оверсиз С.А.
Представительство в Казахстане
050059 Алматы, улица Иванилова, д. 58
050059 Алматы қаласы, Иванилов көшесі, 58 үй

<http://www.sony-europe.com/myproduct/>

Содержание

Начало работы

4

Сведения по безопасности	11
Меры предосторожности	13
Обзор пульта ДУ.....	15
Описание кнопок и индикаторов телевизора.....	17

Просмотр телевизора

Просмотр телевизора.....	19
Использование цифрового электронного экранного телегида (EPG) DVБ.....	22
Использование Список цифр. Программ DVБ.....	23
Прослушивание FM-радио.....	25

Использование дополнительного оборудования

Подключение дополнительного оборудования.....	27
Просмотр изображения с устройств, подключенных к телевизору	28
Фоторамка	29

Использование функций MENU

Навигация в меню телевизора	31
-----------------------------------	----

Дополнительная информация

Установка принадлежностей (настенный монтажный кронштейн)	32
Технические характеристики	35
Поиск и устранение неисправностей.....	38

DVБ: только для цифровых каналов

- Перед включением телевизора прочтите раздел “Сведения по безопасности” (стр. 11). Сохраните это руководство для обращения к нему в дальнейшем.
- Инструкции “Порядок установки настенного монтажного кронштейна” содержатся в данной инструкции по эксплуатации телевизора.

1: Проверка принадлежностей

Настольная подставка (1)

Винты для крепления к подставке (M5 x 16) (3)

Пульт ДУ RM-ED049 (1)

Батарейки размера AA (2)

■ Установка батареек в пульт ДУ



- Вставляя батарейки, соблюдайте полярность.
- Не используйте одновременно батарейки различных типов или старые и новые батарейки.
- При утилизации батареек всегда соблюдайте правила охраны окружающей среды. В некоторых регионах правила утилизации батареек могут быть регламентированы. Просьба обращаться по этому поводу в местные органы власти.
- Бережно обращайтесь с пультом ДУ. Не бросайте его, не становитесь на него и не лейте на него никаких жидкостей.
- Не оставляйте пульт ДУ вблизи источников тепла или в месте, подверженном прямому воздействию солнечных лучей, или во влажном помещении.

2: Прикрепление подставки



- Для обеспечения наилучшего качества изображения не подвергайте экран воздействию прямого освещения или солнечного света.

Выполните обязательные шаги по сборке, необходимые для установки на подставку для телевизора.

- 1 Информацию о правильном креплении для некоторых моделей телевизоров см. в прилагаемой инструкции для настольной подставки.
- 2 Положите телевизор на устойчивую ровную поверхность, застеленную мягкой плотной тканью, так, чтобы он располагался экраном вниз.
- 3 Закрепите телевизор на подставке, закрутив прилагаемые винты через отверстия, указанные стрелками ↑.

Мягкая плотная ткань



- Соблюдайте осторожность при подсоединении настольной подставки, не ударяйте ее об край поверхности.

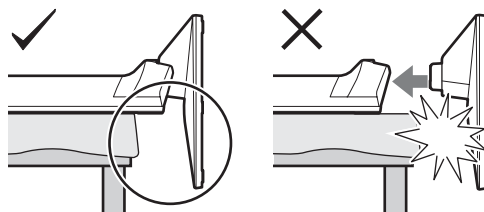

- Придерживайте настольную подставку одной рукой в целях предотвращения ее падения при подсоединении.

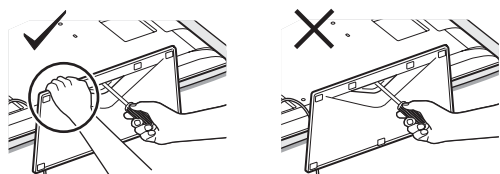

- Телевизор очень тяжелый, поэтому размещать его на мягкой плотной ткани должны два или более человек.
- При использовании электрической отвертки задайте момент затяжки, равный приблизительно 1,5 Н·м {15 кгс·см}.
- Надежно затяните три прилагаемых винта, чтобы предотвратить падение телевизора.
- С помощью подходящей отвертки надежно закрутите винты, не допуская повреждения головки винта.
- При прикреплении подставки убедитесь, что шнур питания переменного тока находится в стороне от места установки подставки.
- Во избежание травм не прикасайтесь к внутренней стороне нижней части подставки телевизора.

3: Подключение антенны/ кабельного телевидения/ видеомагнитофона/ пишущего DVD- проигрывателя

Подключение только антенны/ кабельного телевидения

Сигнал эфирного или
кабельного вещания



Подключение антенны, кабельного телевидения, видеомагнитофона, устройства записи дисков DVD с помощью интерфейса SCART

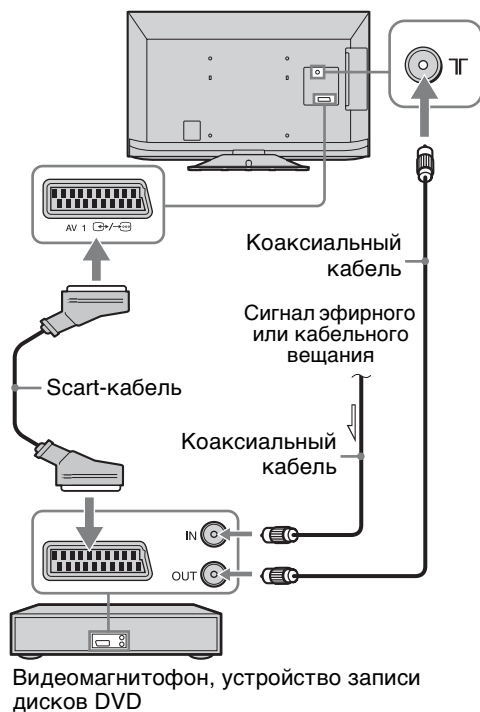

Подключение антенны, кабельного телевидения, видеоманитфона, устройства записи дисков DVD с помощью интерфейса HDMI



4: Меры по предотвращению падения телевизора

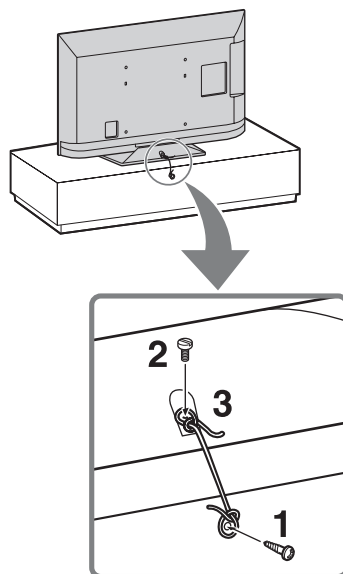

- 1 Закрутите шуруп (диаметром 4 мм, не прилагается) в подставку под телевизор.
- 2 Закрутите крепежный винт (M4, не прилагается) в отверстие под винт на телевизоре.
- 3 Свяжите шуруп и винт прочной бечевкой (не прилагается).
Длина крепежного винта M4 зависит от диаметра шнура. См. рисунок ниже.

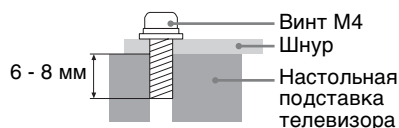

- Для крепления телевизора используется дополнительный комплект ремней для фиксации Sony. Для приобретения комплекта обратитесь в ближайший сервисный центр Sony. Будьте готовы назвать модель телевизора.

5: Выбор языка, страны/региона и места просмотра

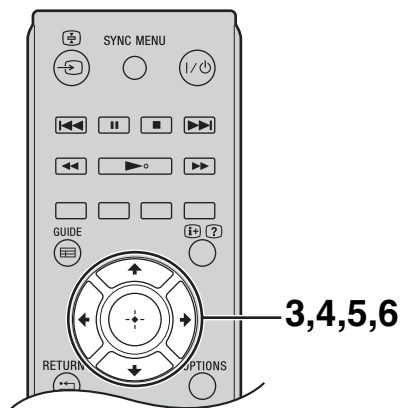
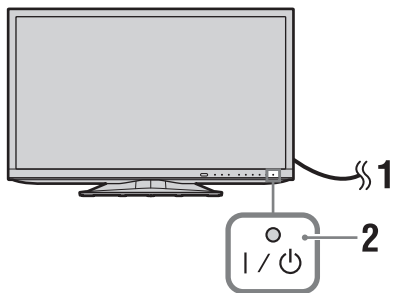

1 Включите телевизор в сеть (220-240 В переменного тока, 50 Гц).

2 Коснитесь I/⏻ на передней панели телевизора.

При первом включении телевизора на экране отобразится меню Язык.



- При включении телевизора индикатор включения телевизора загорается зеленым светом.

3 С помощью кнопок ⬆/⬇ выберите в открывшемся на экране меню требуемый язык, затем нажмите ⊕.

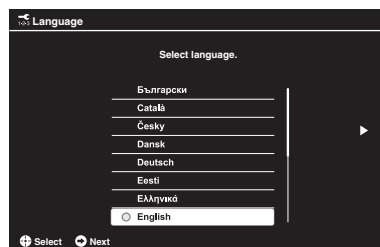

4 Следуйте инструкциям на экране и выберите страну/регион, в котором будет использоваться телевизор. Если необходимые страна или регион в списке не отображаются, вместо страны или региона выберите “-”.

5 Для установки PIN-кода следуйте указаниям на экране.



- Можно использовать любой PIN-код, за исключением 0000.

6 Следуйте инструкциям на экране и выберите тип местоположения, в котором будет использоваться телевизор.

С помощью этого параметра выбирается начальный режим изображения, который подходит к обычным условиям освещения в данной среде.

В режиме магазина некоторые настройки будут периодически сбрасываться для использования в магазине.

6: Автонастройка телевизора

- 1 С помощью кнопок \uparrow/\downarrow выберите тип вещания, затем нажмите \oplus .

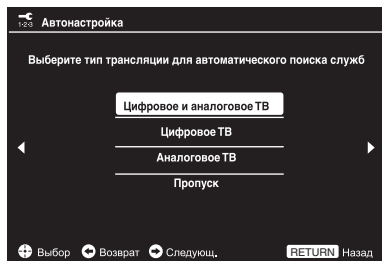

- 2 С помощью кнопок \uparrow/\downarrow выберите “Эфир” или “Кабель”, затем нажмите \oplus .

Выберите параметр “Эфир” для приема станций эфирного вещания телевизора с помощью внешней антенны. Если вы являетесь подписчиком на службы кабельного телевидения и не используете внешнюю телевизионную приставку, выберите параметр “Кабель”.

При выборе “Кабель” на экране появится страница выбора типа сканирования. См. “Настройка телевизора на прием сигналов кабельного телевидения” (стр. 8). Телевизор начнет автоматический поиск всех доступных цифровых, а затем аналоговых каналов. Это может занять некоторое время - при этом не нажимайте никакие кнопки ни на телевизоре, ни на пульте ДУ.



- В некоторых странах вместо параметра “Кабель” можно выбрать параметр “Эфир” для приема программ кабельного телевидения.

В случае появления на экране сообщения о проверке подключения антенны

Ни один цифровой или аналоговый канал не найден. Проверьте, правильно ли подключена антенна/кабель, и нажмите кнопку \oplus , чтобы запустить процедуру автонастройки повторно.

- 3 Сортировка прогр. (только в аналоговом режиме): эта опция позволяет изменить порядок расположения каналов, сохраненных в памяти телевизора.

- 1 С помощью кнопок \uparrow/\downarrow выберите канал, который необходимо переместить в новое положение, затем нажмите \Rightarrow .

- 2 С помощью кнопок \uparrow/\downarrow выберите новое положение канала, затем нажмите кнопку \oplus .

Если нет необходимости менять порядок, в котором аналоговые каналы сохранены в памяти телевизора, нажмите **HOME** для перехода к следующему шагу.



- Этот шаг отобразится, если будет найден какой-либо аналоговый канал.

- 4 Установите текущую дату и время.



- Этот шаг отобразится только в том случае, если значение времени не было получено вместе с сигналом цифрового вещания.

На экране отобразится сообщение “Настройка завершена”. Нажмите кнопку \oplus .

Теперь телевизор настроен на прием всех доступных каналов.



- Обновление системы
Систему телевизора можно обновить, используя USB-память.
См. информацию на веб-сайте по адресу: <http://support.sony-europe.com/TV/>

Настройка телевизора на прием сигналов кабельного телевидения

- 1 С помощью кнопок \oplus и \uparrow/\downarrow выберите “Быстрое сканирование” или “Полное сканирование”, затем нажмите \oplus .
- “Быстрое сканирование”**: настройка на каналы осуществляется на основе информации провайдера кабельного телевидения, содержащейся в телевизионном сигнале. Рекомендованной настройкой для параметров “Частота” и “Идентификатор сети” является “Авто”. Эта опция рекомендуется для быстрой настройки в случае, когда она поддерживается оператором кабельного телевидения. Если при выборе “Быстрое сканирование” настройка каналов не выполняется, используйте метод

“Полное сканирование”, описанный ниже.

“**Полное сканирование**”: выполняются поиск и сохранение всех доступных телевизионных каналов. Эта процедура может занять некоторое время. Данный вариант рекомендуется, если метод “Быстрое сканирование” не поддерживается Вашим провайдером кабельного телевидения.

2 Нажмите ∇ для выбора “Начать”.

Телевизор начнет автоматический поиск каналов. В это время не нажимайте никакие кнопки на телевизоре или на пульте ДУ.



- Некоторые провайдеры кабельного телевидения не поддерживают “Быстрое сканирование”. Если при использовании опции “Быстрое сканирование” не найден ни один канал, выполните “Полное сканирование”.

Отсоединение настольной подставки от телевизора



- Отсоединяйте настольную подставку от телевизора только в том случае, если Вы хотите выполнить его настенную установку.

1 Положите телевизор на устойчивую ровную поверхность, застеленную мягкой плотной тканью, так, чтобы он располагался экраном вниз.



- Соблюдайте осторожность при размещении телевизора экраном вниз, не ударяйте настольную подставку о край поверхности.

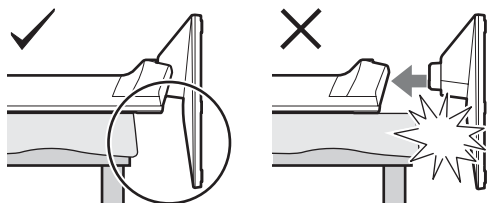

2 Выкрутите винты, показанные стрелками \uparrow . Не выкручивайте другие винты.

Мягкая плотная ткань



- Придерживайте настольную подставку одной рукой в целях предотвращения ее падения при отсоединении.

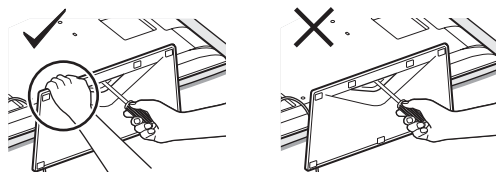



- Перед включением телевизора убедитесь, что он расположен вертикально. Во избежание неравномерного формирования изображения на экране телевизора нельзя включать, когда ЖК-панель направлена вниз.

Сведения по безопасности

Установка и подключение

Во избежание возгорания, поражения электрическим током, повреждения телевизора и/или травм выполняйте установку и эксплуатацию телевизора в соответствии с нижеследующими указаниями.

Установка

- Телевизор следует устанавливать вблизи легкодоступной сетевой розетки.
- Установите телевизор на ровную устойчивую поверхность.
- Настенная установка телевизора должна выполняться только квалифицированными специалистами сервисной службы.
- По соображениям безопасности настоятельно рекомендуется использовать аксессуары Sony, в том числе:
 - Кронштейн для настенной установки SU-WL500 (KDL-42EX443/42EX440)
 - Кронштейн для настенной установки SU-WL100 (KDL-32EX343/32EX340)
- При присоединении крепежного крюка к телевизору используйте только винты, входящие в комплект поставки кронштейна для настенной установки. Для прилагаемых винтов приведена длина резьбовой части, выступающей за прилегающую к телевизору поверхность крепежного крюка, как показано на рисунке. Диаметр и длина винтов различны в зависимости от модели кронштейна для настенной установки. Использование винтов, отличных от входящих в комплект поставки, может привести к повреждению телевизора или вызвать его падение и т.д.

Для телевизоров с диагональю 32 дюйма: 6,5 мм ~ 10 мм

Для телевизоров с диагональю 42 дюйма: 8 мм ~ 12 мм



Перемещение

- Перед перемещением телевизора отсоедините от него все кабели.

- Для переноски телевизора больших размеров требуются два или три человека.
- При переноске телевизора вручную держите его, как показано на рисунке. Не давите на панель ЖКД и раму экрана.

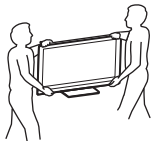

- При подъеме или перемещении телевизора крепко придерживайте его снизу.

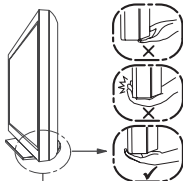

Беритесь за нижнюю часть панели, а не за переднюю.

- При перевозке берегите телевизор от ударов и сильной вибрации.
- Если необходимо доставить телевизор в ремонтную мастерскую или перевезти в другое место, упакуйте его в картонную коробку и упаковочный материал, в которых он поставлялся изначально.

Вентиляция

- Никогда не перекрывайте вентиляционные отверстия и не вставляйте в них никакие предметы.
- Оставляйте свободное пространство вокруг телевизора, как показано на рисунке ниже.
- Для обеспечения надлежащей циркуляции воздуха настоятельно рекомендуется использовать специальный кронштейн для настенной установки производства компании Sony.

Настенная установка

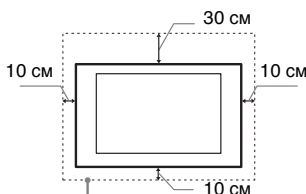

Обеспечьте вокруг телевизора расстояние не меньше указанного.

Установка на подставке

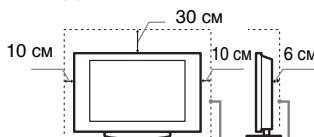

Обеспечьте вокруг телевизора расстояние не меньше указанного.

- Для обеспечения надлежащей вентиляции и предотвращения скопления грязи и пыли:

- Не кладите телевизор экраном вниз; не устанавливайте телевизор перевернутым нижней стороной вверх, задом наперед или набок.
- Не устанавливайте телевизор на полке, ковре, кровати или в шкафу.
- Не накрывайте телевизор тканью, например, занавесками, а также газетами и т.п.
- Не устанавливайте телевизор так, как показано на рисунке ниже.

Циркуляция воздуха нарушена.

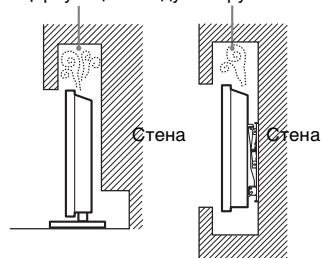

Кабель питания

Во избежание возгорания, поражения электрическим током, повреждения телевизора и/или травм обращайтесь с кабелем питания и сетевой розеткой в соответствии с нижеследующими указаниями:

- Используйте только кабели питания поставки Sony, не пользуйтесь кабелями других поставщиков.
- Вставляйте вилку в розетку до конца.
- Используйте для питания телевизора только сеть переменного тока напряжением 220-240 В.
- Выполняя кабельные соединения между устройствами, в целях безопасности извлеките кабель питания из сетевой розетки и будьте осторожны, чтобы не запнуться о кабели.
- Перед выполнением каких-либо работ с телевизором или его переноской выньте вилку кабеля питания от сети.
- Кабель питания не должен находиться рядом с источниками тепла.
- Регулярно чистите вилку кабеля питания, предварительно вынув ее из розетки. Если на вилке имеется пыль, в которой скапливается влага, это может привести к повреждению изоляции и, как следствие, к возгоранию.

Примечания

- Не используйте входящий в комплект поставки кабель питания с другим оборудованием.
- Не пережимайте, не перегибайте и не перекручивайте кабель питания, прилагая излишние усилия. В противном случае могут оголиться или переломиться внутренние жилы кабеля.
- Не изменяйте конструкцию кабеля питания.
- Не ставьте и не кладите никакие тяжелые предметы на кабель питания.
- Вынимая кабель питания из розетки, не тяните за сам кабель.
- Не подключайте слишком много приборов к одной электророзетке.
- Не пользуйтесь электророзеткой с плохими контактами.

Запрещенные типы установки

Во избежание возгорания, поражения электрическим током, повреждения телевизора и/или травм не устанавливайте/не эксплуатируйте телевизор в таких местах, помещениях и ситуациях, которые перечислены ниже.

Места расположения:

- На открытом воздухе (под прямыми солнечными лучами), на берегу моря, на корабле или другом судне, в автомобиле, в медицинских учреждениях, в неустойчивом положении; вблизи воды, или там, где возможно воздействие на него дождя, влаги или дыма.
- При установке телевизора в раздевалках бань или термальных источников, возможно его повреждение парами серы и т.д.

Чистка:

Не разбрызгивайте воду или моющее средство прямо на телевизор. Жидкость может скопиться внизу экрана или на наружных поверхностях и попасть внутрь, что приведет к неисправности.

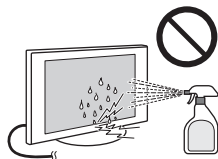

Помещения:

- В жарких, влажных или слишком запыленных помещениях; в местах, где могут быть насекомые; в таких местах, в которых телевизор может быть подвержен механической вибрации; вблизи огнеопасных объектов (свечей и др.). На телевизор не должны попадать какие-либо капли или брызги; нельзя ставить на него предметы, содержащие жидкости, например вазу с цветами.

- Не устанавливайте телевизор в местах с повышенной влажностью и местах скопления пыли, а также в помещениях с высокой концентрацией дыма или пара (вблизи кухонных столов или увлажнителей воздуха). Это может привести к пожару, поражению электрическим током или деформации устройства.

Ситуации:

- Не касайтесь телевизора мокрыми руками; не эксплуатируйте его со снятым корпусом или с дополнительными аксессуарами, не рекомендованными изготовителем. Во время грозы отключайте телевизор от розетки электропитания и антенны.
- Не устанавливайте телевизор так, чтобы он выходил за пределы установочной поверхности. Это может стать причиной получения серьезных травм или повреждения телевизора.

Осколки:

- Не бросайте никакие предметы в телевизор. От удара экранное стекло может разбиться и нанести серьезную травму.
- Если на поверхности телевизора образовались трещины, перед тем, как прикоснуться к нему, выньте кабель питания из розетки. В противном случае Вы можете получить удар электрическим током.
- Не подвергайте ЖК-экран сильным механическим воздействиям. От удара стекло экрана может треснуть или разбиться, что приведет к получению травм.

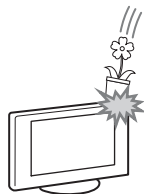

Если телевизор не используется

- Если Вы не собираетесь пользоваться телевизором в течение нескольких дней, по соображениям безопасности и энергосбережения его следует отключить от сети электропитания.
- Так как телевизор не отключается от сети при выключении кнопкой, для его полного отключения от электропитания выньте вилку кабеля питания из розетки.
- Следует иметь в виду, что некоторые телевизоры обладают функциями, для корректной работы которых требуется оставлять телевизор в дежурном режиме.

Меры предосторожности в отношении детей

- Не позволяйте детям взбираться на телевизор.
- Храните мелкие детали вне досягаемости детей, чтобы они не могли случайно проглотить их.

Если имеют место следующие неисправности...

Немедленно выключите телевизор и выньте вилку кабеля питания из розетки в следующих случаях.

Обратитесь к своему дилеру или в сервисный центр Sony для того, чтобы квалифицированные специалисты сервисной службы выполнили проверку телевизора.

В случае, если:

- Поврежден кабель питания.
- Электророзетка имеет плохие контакты.
- Телевизор получил повреждения в результате падения, удара или попадания брошенным в него предметом.
- Внутри корпуса телевизора через отверстия попала жидкость или какой-либо предмет.

Предупреждение

Во избежание возгорания держите свечи или источники открытого огня вдали от изделия на всем протяжении его работы.



Меры предосторожности

Просмотр телевизора

- Смотрите телевизор при достаточном освещении; просмотр при плохом освещении или в течение чрезмерно продолжительного времени утомляет глаза.
- При использовании наушниками не устанавливайте слишком большую громкость, чтобы не повредить слух.

ЖК-экран

- Хотя ЖК-экран изготовлен по высокоточной технологии и число эффективных точек достигает 99,99% и выше, на экране могут постоянно появляться черные или яркие цветные (красные, синие или зеленые) точки. Это структурное свойство ЖК-экрана, которое не является признаком неисправности.
- Не нажимайте на защитный фильтр, не царапайте его и не ставьте на телевизор какие-либо предметы. Это может привести к неравномерности изображения или повреждению ЖК-экрана.
- Если телевизор работает в холодном месте, изображение может оказаться размытым или слишком темным. Это не является признаком неисправности. Эти явления исчезнут с повышением температуры.
- При продолжительной демонстрации неподвижного изображения могут появляться остаточные изображения. Через несколько секунд они могут исчезнуть.
- Во время работы телевизора экран и корпус нагреваются. Это не является признаком неисправности.
- В ЖК-экране содержится небольшое количество жидких кристаллов. Следуйте местным постановлениям и правилам по утилизации.

Уход за поверхностью экрана, корпусом телевизора и их чистка

Перед чисткой телевизора или вилки кабеля питания отсоедините кабель от сети.

Для обеспечения сохранности конструкционных материалов и покрытия экрана телевизора соблюдайте следующие меры предосторожности.

- Для удаления пыли с поверхности экрана/корпуса телевизора осторожно протирайте его мягкой тканью. Если пыль не удаляется полностью, протрите экран мягкой тканью, слегка смоченной в слабом растворе мягкого моющего средства.

- Не разбрызгивайте воду или моющее средство прямо на телевизор. Скопление жидкости внизу экрана или на наружных поверхностях может привести к выходу телевизора из строя.
- Ни в коем случае не используйте никакие абразивные материалы, щелочные/кислотные очистители, чистящие порошки и такие летучие растворители, как спирт, бензин, разбавитель или инсектициды. Применение этих веществ или длительный контакт с изделиями из резины/винила могут повредить покрытие корпуса или поверхность экрана.
- Для обеспечения надлежащей вентиляции рекомендуется периодически прочищать вентиляционные отверстия с помощью пылесоса.
- При регулировке угла наклона телевизора изменяйте его положение медленно и осторожно во избежание соскальзывания телевизора с подставки.

Дополнительные устройства

- Держите дополнительные компоненты или оборудование, излучающее электромагнитные волны, на расстоянии от телевизора. В противном случае может иметь место искажение изображения и/или звука.
- Данное оборудование протестировано и признано отвечающим требованиям к предельным значениям, установленным в Директиве ЭМС, при использовании соединительного сигнального кабеля длиной менее 3 метров.

Предупреждение относительно использования пульта ДУ

- Вставляя батарейки, соблюдайте полярность.
- Не используйте одновременно батарейки различных типов или старые и новые батарейки.
- При утилизации батареек всегда соблюдайте правила охраны окружающей среды. В некоторых регионах правила утилизации батареек могут быть регламентированы. Просьба обращаться по этому поводу в местные органы власти.
- Бережно обращайтесь с пультом ДУ. Не бросайте его, не становитесь на него и не лейте на него никаких жидкостей.
- Не оставляйте пульт ДУ вблизи источников тепла или в месте, подверженном прямому воздействию солнечных лучей, или во влажном помещении.

Утилизация телевизора



Утилизация отслужившего электрического и электронного оборудования (директива)

применяется в странах Евросоюза и других европейских странах, где действуют системы раздельного сбора отходов)

Данный знак на устройстве или его упаковке обозначает, что данное устройство нельзя утилизировать вместе с прочими бытовыми отходами. Его следует сдать в соответствующий приемный пункт переработки электрического и электронного оборудования. Неправильная утилизация данного изделия может привести к потенциально негативному влиянию на окружающую среду и здоровье людей, поэтому для предотвращения подобных последствий необходимо выполнять специальные требования по утилизации этого изделия. Переработка данных материалов поможет сохранить природные ресурсы. Для получения более подробной информации о переработке этого изделия обратитесь в местные органы городского управления, службу сбора бытовых отходов или в магазин, где было приобретено изделие.



Утилизация использованных элементов питания (применяется в странах

Евросоюза и других европейских странах, где действуют системы раздельного сбора отходов)

Данный знак на элементе питания или упаковке означает, что элемент питания, поставляемый с устройством, нельзя утилизировать вместе с прочими бытовыми отходами. На некоторых элементах питания данный символ может комбинироваться с символом химического элемента. Символы ртути (Hg) или свинца (Pb) указываются, если содержание данных металлов более 0,0005% (для ртути) и 0,004% (для свинца) соответственно. Обеспечивая правильную утилизацию использованных элементов

(Продолжение)

питания, вы предотвращаете негативное влияние на окружающую среду и здоровье людей, возникающее при неправильной утилизации. Вторичная переработка материалов, использованных при изготовлении элементов питания, способствует сохранению природных ресурсов. При работе устройств, для которых в целях безопасности, выполнения каких-либо действий или сохранения имеющихся в памяти устройств данных необходима подача постоянного питания от встроенного элемента питания, замену такого элемента питания следует производить только в специализированных сервисных центрах. Для правильной утилизации использованных элементов питания, после истечения срока службы, сдавайте их в соответствующий пункт по сбору электронного и электрического оборудования. Об использовании прочих элементов питания, пожалуйста, узнайте в разделе, в котором даны инструкции по извлечению элементов питания из устройства, соблюдая меры безопасности. Сдавайте использованные элементы питания в соответствующие пункты по сбору и переработке использованных элементов питания. Для получения более подробной информации о вторичной переработке данного изделия или использованного элемента питания, пожалуйста, обратитесь в местные органы городского управления, службу сбора бытовых отходов или в магазин, где было приобретено изделие.

Температура ЖК-монитора

Если ЖК-монитор работает длительное время, то панель вокруг него нагревается. Это можно почувствовать в случае прикосновения к ней.

ВНИМАНИЕ!

Батарейки не должны подвергаться чрезмерному нагреву, например, вследствие воздействия солнечных лучей, огня и т.д.

Обзор пульта ДУ

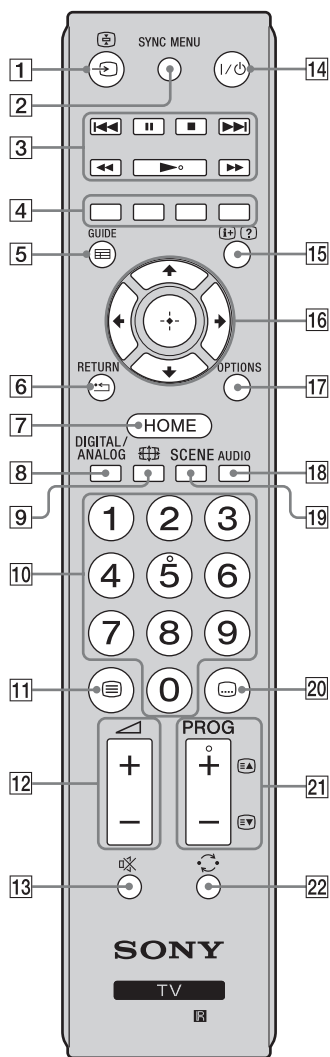

- 1** – (Выбор источника входного сигнала)
 - Режим телевизора: используется для вывода на экран списка подключенных к телевизору источников входного сигнала.
- 2** **SYNC MENU**

Выводит на экран меню подключенного HDMI совместимого устройства. При просмотре изображения с других устройств или ТВ программы при нажатии этой кнопки на экран выводится сообщение “Выбор устр. HDMI”.

 - Функция “Контроль по HDMI” (BRAVIA Sync) доступна только для подключенных устройств Sony, имеющих логотип BRAVIA Sync или BRAVIA Theatre Sync или совместимых с функцией контроля по HDMI.
- 3** **BRAVIA Sync**

: позволяют управлять подключенными к телевизору устройствами, совместимыми с функцией BRAVIA Sync.
- 4** **Цветные кнопки (стр. 20, 23)**
- 5** **GUIDE / – EPG (Цифровой экранный электронный телегид) (стр. 22)**
- 6** **RETURN /**

Служит для возврата к предыдущей странице любого выведенного на экран меню.
- 7** **HOME (стр. 31)**
- 8** **DIGITAL – Цифровой режим (стр. 19)**
ANALOG – Аналоговый режим (стр. 19)
- 9** – Режим экрана (стр. 20)
- 10** **Цифровые кнопки**
 - В обычном режиме работы телевизора: выбор канала. Для выбора номера канала 10 и выше вторую и третью номерные кнопки нужно нажимать быстро.
 - В режиме Телетекст: ввод трехзначного номера страницы для выбора страницы.
- 11** – Телетекст (стр. 20)
- 12** – Громкость
- 13** – Отключение звука
- 14** **I/⏻ – Режим ожидания телевизора**

Служит для временного выключения телевизора и его включения из режима ожидания.
- 15** – Информация/Вывод скрытого телетекста
 - В цифровом режиме: отображение краткой информации о просматриваемой в данный момент программе.
 - Аналоговый режим: отображение такой информации, как номер текущего канала и формата экрана.
 - В режиме Телетекст (стр. 20): отображение скрытой информации (например, ответы телевикторины).
- 16** – **Цифровой режим: нажмите , чтобы добавить канал в пустой список избранных программ или отобразить список избранных программ.**

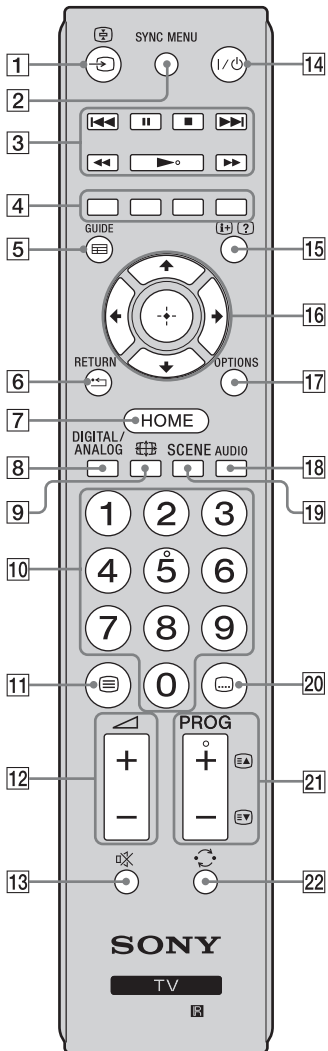

17 OPTIONS

Нажмите для отображения списка, содержащего миниатюрные изображения некоторых меню параметров. Перечисленные параметры отличаются в зависимости от текущего входа и содержимого.

18 AUDIO

Используется для переключения в режим двухканального звука.

19 SCENE – Режим выбора сцены (стр. 20)

20 – Установка субтитров

Служит для изменения языка субтитров (только в цифровом режиме и режиме воспроизведения видео через USB).

21 PROG +/- /

- Режим просмотра телепередач: выбор следующего (+) или предыдущего (-) канала.
- В режиме телетекста (стр. 20): выбор следующей () или предыдущей () страницы.

22 – Предыдущий канал

Служит для возврата к каналу или внешнему входу, который просматривался последним (не менее 15 секунд).



- На цифровой кнопке 5, а также на кнопках , PROG + и AUDIO имеются выпуклые точки. По ним удобно ориентироваться при управлении телевизором.

Описание кнопок и индикаторов телевизора

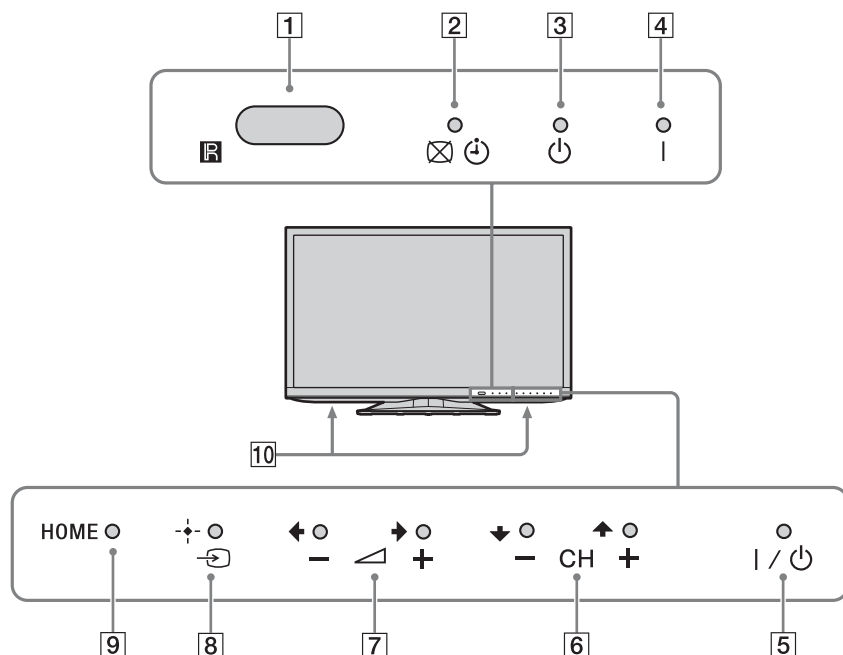

1 Световой датчик

Не закрывайте этот датчик во избежание нарушений в его работе.

Датчик сигнала с пульта ДУ

- Принимает ИК-сигналы от пульта ДУ.
- Не кладите ничего на этот датчик во избежание нарушений в его работе.

2 – Индикатор Откл. изобр./светодиодный индикатор таймера

- Загорается зеленым светом при отключенном изображении.
- Загорается оранжевым светом, если установлен таймер сна или телевизор находится в режиме фоторамки. При выборе параметра “Таймер включения” индикатор загорится оранжевым, а телевизор перейдет в режим ожидания.

3 – Индикатор режима ожидания

Загорается красным светом, когда телевизор находится в режиме ожидания.

4 – Индикатор питания

Загорается зеленым светом при включении телевизора.



5 – Питание

Служит для включения или выключения телевизора.





- Чтобы полностью выключить телевизор, выньте вилку кабеля питания из электророзетки.
- При включении телевизора индикатор включения телевизора горит зеленым.

6

- Режим просмотра телепередач: выбор следующего (+) или предыдущего (-) канала.
- При работе с меню: перемещение по параметрам вверх () или вниз ()

7

- В обычном режиме работы телевизора: увеличение (+) или уменьшение (-) громкости.
- При работе с меню: перемещение по параметрам вправо () или влево ()

8 – Выбор источника входного сигнала/OK

- В обычном режиме работы телевизора: выбор источника входного сигнала из числа устройств, подключенных к разъемам телевизора (стр. 28).

- При работе с меню: выбор меню или параметра и для подтверждения установки.

9 **HOME (стр. 31)**



- Перед тем как вынимать вилку сетевого шнура из розетки, убедитесь, что телевизор полностью выключен. Вынимание вилки сетевого шнура из розетки при включенном телевизоре может привести к тому, что индикатор продолжит гореть, или даже к выходу телевизора из строя.

10 **Динамик**

- Вывод аудиосигнала.

Просмотр телевизора

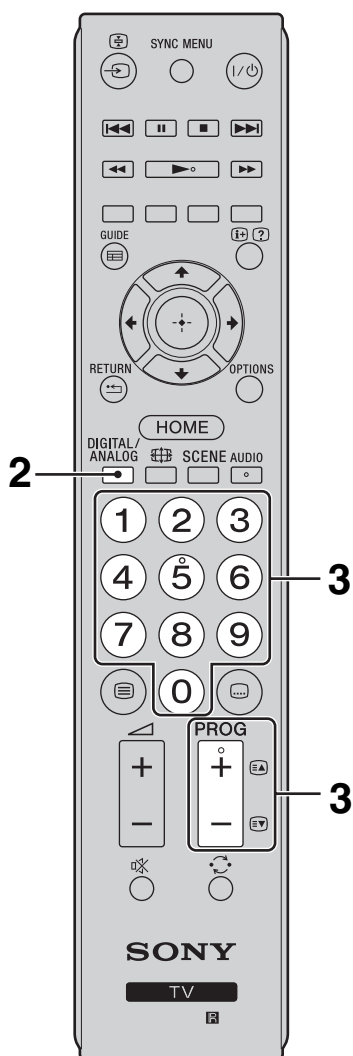
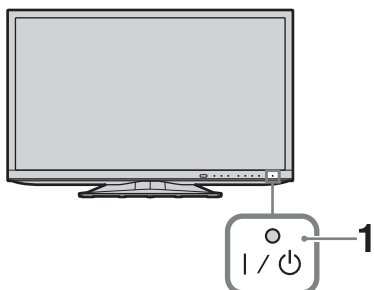

1 Коснитесь **I/⏻** на передней панели телевизора, чтобы включить его. Если телевизор находится в дежурном режиме (индикатор дежурного режима **⏻** на передней панели телевизора горит красным цветом), нажмите кнопку **I/⏻** на пульте ДУ для включения телевизора.

2 Нажмите **DIGITAL/ANALOG** для переключения между цифровым и аналоговым режимом. Число доступных каналов будет зависеть от заданного режима.

3 Для выбора телевизионного канала используйте цифровые кнопки или кнопку **PROG +/-**. Для выбора номера канала 10 и выше с помощью номерных кнопок вторую и третью номерные кнопки необходимо нажимать быстро. О том, как выбрать цифровой канал с помощью цифрового электронного экранного телегида (EPG), см. стр. 22.

В цифровом режиме

На короткое время на экране появится информационный баннер. Баннер может содержать следующие пиктограммы:

- : Служба данных (приложение трансляции)
- : Трансляция радиосигнала
- : Трансляция кодированных/получаемых по подписке программ
- : Доступно многоязычное аудиовещание
- : Доступны субтитры
- : Доступны субтитры для слабослышащих
- : Рекомендуемый минимальный возраст для просмотра текущей программы (от 3 до 18 лет)
- : Замок от детей
- : Блокировка цифровых программ

Дополнительные операции

Операция	Действие
Отрегулировать уровень громкости	Нажмите △ (+ для увеличения)/ ▽ (- для уменьшения).
Вывести на экран таблицу программ (только в аналоговом режиме)	Нажмите кнопку ⊕ . Для выбора аналогового канала нажимайте ⏻/⏹ , затем нажмите кнопку ⊕ .

■ Вход в режим Телетекст

Нажмите кнопку . При каждом нажатии кнопки экран будет циклически меняться в следующей последовательности:

Телетекст → Телетекст, наложенный на телевизионное изображение (смешанный режим) → Изображение без телетекста (выход из режима телетекста)

Для выбора страницы используйте цифровые кнопки или кнопку .

Для вывода на экран скрытой информации нажмите кнопку .



- Если в нижней части страницы текста появляются четыре цветных значка, это означает, что доступен режим Фастекст. Режим Фастекст позволяет быстро и удобно получить доступ к страницам. Нажмите кнопку соответствующего цвета для выхода на нужную страницу.

Режим выбора сцены

При выборе требуемого режима сцены для него автоматически устанавливается оптимальное качество звука и изображения.

1 Нажмите **SCENE** на пульте дистанционного управления.

2 С помощью кнопок выберите режим, а затем нажмите .

“**Авто**”: обеспечивает оптимальное качество изображения и звука, автоматически подстраивающееся под источник входного сигнала. В зависимости от подключенного оборудования эффект может отсутствовать.

“**Универсальная**”: текущие пользовательские настройки.

“**Фото**”: обеспечивает качество изображения, позволяющее воспроизводить текстуру и цвет печатных фотоснимков.

“**Музыка**”: обеспечивает динамичный и чистый звук, создающий эффект присутствия в концертном зале.

“**Кино**”: обеспечивает изображение и динамический звук, создающие эффект присутствия в кинотеатре.

“**Игра**”: обеспечивает качество изображения и звука, позволяющее получить от видеоигры максимум удовольствия.

“**Графика**”: обеспечивает четкое детальное изображение, что снижает усталость при длительном просмотре.

“**Спорт**”: обеспечивает реалистичное изображение и окружающий звук,

создающие эффект присутствия на стадионе.



- Если выбран какой-либо режим сцены (за исключением режимов “Авто”, “Универсальная” и “Музыка”), в меню изображения не удастся выбрать режим изображения - сначала потребуется отменить режим выбора сцены.

■ Ручное изменение формата экрана для соответствия формату передаваемого изображения

Нажимая кнопку , выберите нужный формат экрана.

Оптимальный*

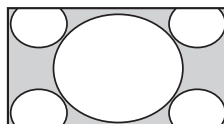

Обеспечивает воспроизведение изображения в обычном формате 4:3 с имитацией эффекта широкоэкранный изображения. Изображение формата 4:3 вытягивается для заполнения всего экрана.

4:3

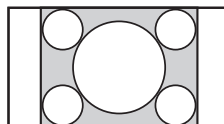

Обеспечивает воспроизведение с правильными пропорциями изображения в обычном формате 4:3 (например, предназначенное для неширокоэкранных телевизоров).

14:9*

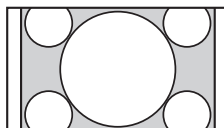

Обеспечивает воспроизведение с правильными пропорциями изображения в формате 14:9. В результате по краям изображения будут видны черные полосы.

Широкоэкранный

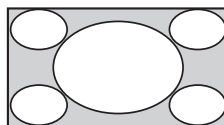

Служит для растягивания изображения формата 4:3 по горизонтали для заполнения экрана формата 16:9.

Увеличенный*

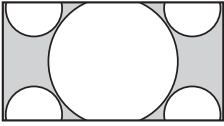

Обеспечивает воспроизведение с правильными пропорциями изображения в кинематографическом (letter-box) формате.

Заголовки*

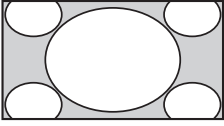

Обеспечивает воспроизведение изображения в кинематографическом формате (letter box) с субтитрами на экране.

* Часть изображения сверху или снизу может оказаться срезанной.



- В зависимости от сигнала некоторые форматы экрана могут быть недоступны.
- Возможно, некоторые символы и/или буквы в верхней и нижней частях изображения будут не видны при использовании формата «Оптимальный».



- Можно отрегулировать вертикальное положение картинки, выбирая опции «Увеличенный», «14:9» или «Заголовки». Используйте кнопки \updownarrow для перемещения изображения вверх или вниз (например, для того, чтобы можно было прочесть субтитры).

Использование цифрового электронного экранного телегида (EPG) DVZ*

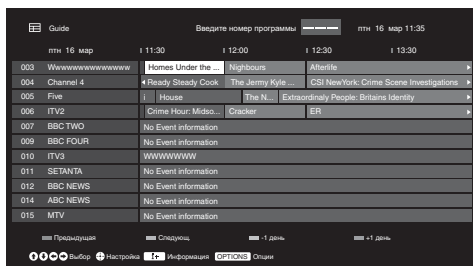

Цифровой электронный экранный телегид (EPG)

* Эта функция может быть недоступна в некоторых странах/регионах.

- 1 В цифровом режиме нажмите **GUIDE**.
- 2 Выполните нужную операцию в соответствии со следующей таблицей или указаниями на экране телевизора.

Операция	Действие
Просмотреть ту или иную программу	С помощью кнопок $\uparrow/\downarrow/\leftarrow/\rightarrow$ выберите программу или введите требуемый номер программы, а затем нажмите \oplus .
Удалить с экрана EPG (Цифровой экранный электронный телегид)	Нажмите GUIDE .



- Если для ряда программ задано возрастное ограничение, на экране появится запрос PIN-кода.

Использование Список цифр. Программ DVZ*



Список цифр. Программ

Функция Избранные позволяет составить до четырех списков предпочитаемых программ.

1 В цифровом режиме нажмите **HOME**, выберите “Список цифр. Программ”, а затем нажмите \leftarrow/\rightarrow для отображения списка избранных программ.



- Если список избранных программ уже выбран заранее, просто нажмите \oplus для доступа к списку избранных программ.

2 Выполните нужную операцию в соответствии со следующей таблицей или указаниями на экране телевизора.

* Эта функция может быть недоступна в некоторых странах/регионах.

Операция	Действие
Впервые создать список Избранные	<ol style="list-style-type: none"> 1 Нажмите \oplus, чтобы выбрать значение “Да”, или нажмите OPTIONS, чтобы выбрать значение “Добавить в избранные” в цифровом режиме. 2 Нажмите желтую кнопку, чтобы выбрать список Избранные. 3 С помощью кнопок \uparrow/\downarrow выберите канал, который необходимо добавить, затем нажмите кнопку \oplus. 4 С помощью кнопок \uparrow/\downarrow выберите положение, а затем нажмите \oplus для сохранения. 5 Нажмите RETURN, чтобы закончить настройку.
Просмотреть тот или иной канал	<ol style="list-style-type: none"> 1 С помощью кнопок \leftarrow/\rightarrow отобразите список избранных программ. 2 С помощью кнопок \uparrow/\downarrow выберите канал, затем нажмите \oplus.
Выключение списка Избранные	Нажмите RETURN .
Добавление каналов в список избранных программ	<ol style="list-style-type: none"> 1 Нажмите синюю кнопку, чтобы просмотреть пункт “Конфигурировать Избранное”, или нажмите OPTIONS, чтобы выбрать параметр “Добавить в избранные” в цифровом режиме. 2 Нажмите желтую кнопку, чтобы выбрать список избранных программ для редактирования. 3 С помощью кнопок \uparrow/\downarrow выберите канал, который требуется добавить, а затем нажмите \oplus. 4 С помощью кнопок \uparrow/\downarrow выберите положение, а затем нажмите \oplus для сохранения.











Операция	Действие
Изменение порядка расположения каналов, сохраненных в списке избранных программ	<ol style="list-style-type: none"> 1 Для просмотра пункта Конфигурировать Избранное нажмите синюю кнопку. 2 Нажмите желтую кнопку, чтобы выбрать список избранных программ для редактирования. 3 Нажмите ⊕ или ⇌, чтобы перейти к списку избранных программ. 4 С помощью кнопок ⇑/⇓ выберите канал, положение которого необходимо изменить, а затем нажмите ⊕. 5 С помощью кнопок ⇑/⇓ выберите положение, а затем нажмите ⊕ для сохранения.
Удаление каналов из списка избранных программ	<ol style="list-style-type: none"> 1 Для просмотра пункта Конфигурировать Избранное нажмите синюю кнопку. 2 Нажмите желтую кнопку для выбора списка Избранные, который требуется отредактировать. 3 С помощью кнопок ⇌ и ⇑/⇓ выберите канал, который требуется удалить, а затем нажмите ⊕. 4 Для удаления нажмите синюю кнопку.
Удалить все каналы из текущего списка Избранные	<ol style="list-style-type: none"> 1 Для просмотра пункта Конфигурировать Избранное нажмите синюю кнопку. 2 Нажмите желтую кнопку, чтобы выбрать список избранных программ для редактирования. 3 Нажмите синюю кнопку. 4 С помощью кнопок ⇌/⇌ выберите “Да”, затем нажмите ⊕ для подтверждения.





Прослушивание FM-радио

Эта функция доступна только при выборе значения “English”, “Русский” или “Українська” для параметра “Язык”.



С помощью телевизора можно прослушивать FM-радиостанции, подключив антенну (стр. 5). Диапазон настройки FM-радио составляет 87,5-108,0 МГц.

При первом использовании функции FM-радио нажмите кнопку **HOME**, выберите “FM-радио”, затем выполните процедуру “Автонастройка” в меню “Настройка FM радио”.

Операция	Действие
Перейти в режим FM-радио	Нажмите HOME и выберите “FM-радио”.
Выйти из режима FM-радио	Нажмите кнопку RETURN для возврата к предыдущему виду.
Прослушать предварительно настроенные станции	<ol style="list-style-type: none">1 Перейдите в режим FM-радио.2 Нажмите HOME и выберите “Установки”. Настройте необходимые FM-радиостанции и их метки в меню “Настройка каналов” в разделе “Настройка FM радио”. <ul style="list-style-type: none">• Для перехода в меню “Предустановки FM радио” выберите пункт “Предустановки FM радио” в меню Опции в режиме FM радио.3 Для выхода из меню “Настройка каналов” нажмите кнопку HOME. Номер выбранной предварительно настроенной FM-радиостанции и метки отобразятся на экране. Для выбора необходимой предварительно настроенной FM-радиостанции нажмите PROG/CH +/-. <ul style="list-style-type: none">• Можно также использовать кнопки 0-9 на пульте ДУ, чтобы напрямую выбрать необходимую предварительно настроенную FM-радиостанцию.
Прослушать не настроенные предварительно станции	<ol style="list-style-type: none">1 Перейдите в режим FM-радио.2 С помощью кнопок / выполните ручной поиск необходимой FM-радиостанции. Будет выполнен поиск, при обнаружении следующей доступной станции поиск будет приостановлен. <ul style="list-style-type: none">• Поиск необходимой частоты FM можно также выполнить вручную с помощью кнопок /. Найденную радиочастоту можно прослушивать лишь временно и невозможно сохранить в память.• При отображении сообщения “Настройте FM-радио.” откройте меню “Настройка каналов” и выберите пункт “Настройка FM радио” для предварительной настройки необходимых FM-радиостанций.
Отобразить слайд-шоу во время прослушивания FM-радио	<ol style="list-style-type: none">1 Для просмотра личных изображений нужно выбрать “Слайд-шоу” в меню “Фото”.2 Дважды нажмите кнопку RETURN, чтобы выйти из “Слайд-шоу”.3 Перейдите в режим FM-радио.4 Нажмите OPTIONS, выберите “Слайд-шоу” и нажмите .5 Нажмите /, чтобы отменить нажатие “Слайд-шоу”. <ul style="list-style-type: none">• Изображения BRAVIA будут отображаться, если устройство USB не подключено или не выполнены действия шагов 1 и 2.

Операция	Действие
Отобразить фоторамку во время прослушивания FM-радио	<ol style="list-style-type: none"> 1 Нажмите OPTIONS для выбора параметра “Режим фоторамки”, затем нажмите ⊕. 2 См. пункт “Фоторамка” (стр. 29) для выбора фотографии или параметра “Режим дисплея”. <p> • Изображение BRAVIA будет отображаться, если устройство USB не подключено.</p>
Снизить потребляемую мощность в режиме FM-радио	<ol style="list-style-type: none"> 1 Нажмите OPTIONS и выберите “Энергосбережение”. Выберите необходимые параметры и нажмите ⊕. <p> • Для перехода в меню “Энергосбережение” можно также выбрать режим “Эко” в меню параметров.</p> <ol style="list-style-type: none"> 2 Для выхода из режима “Откл. изобр.” нажмите любую кнопку на пульте ДУ, за исключением  +/- или .



- Если при прослушивании станции слышны помехи, то качество звука можно улучшить с помощью кнопок  / .
- Если в FM-стереопрограмме имеются атмосферные помехи, то нажимайте кнопку **AUDIO**, пока на экране не отобразится значение “**Моно**”. Стереозвук будет отключен, однако помехи будут устранены.
- Если активно подключение к кабельному телевидению, то, возможно, не удастся принять сигнал FM-радио.

Подключение дополнительного оборудования

Можно подключить к телевизору широкий спектр дополнительного оборудования. Соединительные кабели не входят в комплект поставки.

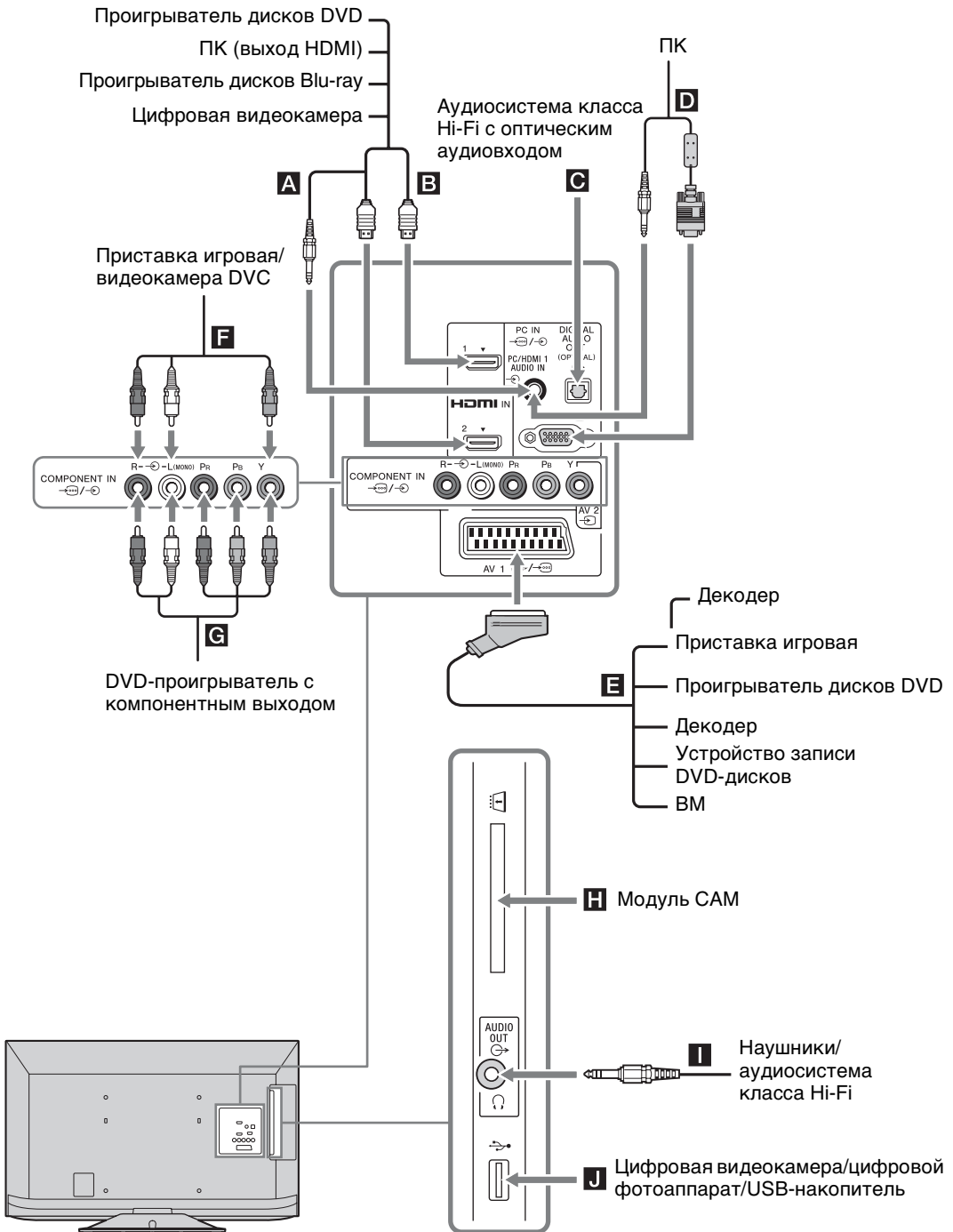

Использование Дополнительного оборудования







Просмотр изображения с устройств, подключенных к телевизору

Включите подключенное оборудование, а затем выполните одну из следующих операций.







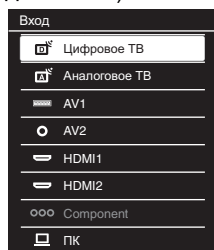

Для видеомagneтофона с автоматической настройкой (стр. 8)

В аналоговом режиме для выбора видеоканала нажимайте **PROG +/-** или цифровые кнопки.

Для других подключенных устройств

Нажмите кнопку  для отображения списка подсоединенного оборудования. С помощью кнопок / выберите нужный источник входного сигнала, затем нажмите . (Выделенный элемент будет выбран, если после нажатия / в течение двух секунд не будут выполнены никакие действия.)



Символ на экране	Описание
 HDMI1 или  HDMI2	<p>HDMI IN 1 или HDMI IN 2</p> <p>Для просмотра изображения с устройства, подключенного к разъему A или B. Цифровые видео- и аудиосигналы поступают на вход от подключенного устройства.</p> <p>Если оборудование оснащено гнездом DVI, подключите гнездо DVI к гнезду HDMI IN 1 с помощью переходного интерфейса DVI-HDMI (не прилагается) и подключите гнезда аудиовыходов оборудования к гнездам аудиовходов в гнездах HDMI IN 1.</p> <p>Подключите к гнезду HDMI IN 2, чтобы просмотреть фотографии или изображения с компьютера или цифровой видеокамеры на экране.</p>
 ПК	<p>Для просмотра изображения с устройства, подключенного к разъему D.</p> <p></p> <ul style="list-style-type: none"> Рекомендуется использовать кабель ПК с ферритами, например, "Разъем, D-sub 15" (код 1-793-504-11, продается в Sony Service Centre), или аналогичный.
 AV1	<p>Для просмотра изображения с устройства, подключенного к разъему E.</p>
 AV2	<p>Для просмотра изображения с устройства, подключенного к разъему F.</p> <p>При использовании монофонического оборудования подключайте его к гнезду  AV2 L.</p>
 Component	<p>Для просмотра изображения с устройства, подключенного к разъему G.</p>



- Используйте только сертифицированный кабель HDMI с логотипом HDMI. Рекомендуется использовать кабель Sony HDMI.
- Связь с подключенными устройствами поддерживается, если эти устройства совместимы с HDMI управлением.

Чтобы подключить	Действие
------------------	----------

DIGITAL AUDIO OUT (OPTICAL) C	Используйте оптический аудиокабель.
--------------------------------------	-------------------------------------

CAM (Модуль ограниченного доступа) H	<p>Для просмотра Pay Per View - кодированных платных программ, распространяемых по подписке.</p> <p>Для получения дополнительной информации см. руководство по эксплуатации, прилагаемое к модулю CAM. Выключите телевизор, когда будете вставлять модуль CAM.</p>
---	--



- CAM не поддерживается в некоторых странах/регионах. Обратитесь за соответствующей информацией к своему дилеру.

Наушники или аудиосистема класса Hi-Fi I	<p>Подключите аудиокабель или наушники. Звук с телевизора можно слушать через стереосистему или наушники. Уровень громкости звука внешних динамиков можно изменить, нажав кнопки громкости на пульте ДУ.</p>
---	--

USB J	<p>На телевизоре можно прослушивать/просматривать файлы фото/музыки/видео, сохраненные в цифровом фотоаппарате Sony или видеокамере.</p>
--------------	--

Дополнительные операции

Операция	Действие
----------	----------

Возвратиться к обычному режиму работы телевизора	Нажмите кнопку DIGITAL/ANALOG .
--	--

Фоторамка

Можно одновременно просматривать фотографии, слушать музыку или FM-радио, использовать часы и календарь.



Режим фоторамки можно активировать следующими способами.

- 1 Нажмите **HOME**, а затем выберите "Режим фоторамки".
- 2 Нажмите **OPTIONS** при воспроизведении файлов фото/музыки.

Можно переключить рамку, например, изображение и часы, изображение на весь экран или часы на весь экран.

■ Выбор фото

Фотографии из памяти USB можно выбрать следующими способами.

- 1 Нажмите **HOME** и выберите "Установки", а затем выберите "Настройка" > "Настройки фоторамки" > "Выбор изображения". Нажмите **(+)**, чтобы выбрать файл в режиме просмотра миниатюрных изображений.
- 2 В режиме фоторамки нажмите **OPTIONS** > "Выбор изображения". Нажмите **(+)**, чтобы выбрать файл в режиме просмотра миниатюрных изображений.
- 3 Нажмите **HOME** и выберите "Фото". При воспроизведении фото нажмите **OPTIONS** > "Режим фоторамки", чтобы запустить функцию "Фоторамка" с выбранной фотографией.

■ Выбор музыки

Музыкальные файлы из памяти USB можно выбрать следующими способами.

- ① Нажмите **HOME** и выберите “Установки”, а затем выберите “Настройка” > “Настройки фоторамки” > “Выбор музыки”.
Нажмите (+), чтобы выбрать файл в режиме просмотра миниатюрных изображений.
- ② В режиме фоторамки нажмите **OPTIONS** > “Выбор музыки”.
Нажмите (+), чтобы выбрать файл в режиме просмотра миниатюрных изображений.
- ③ Нажмите **HOME** и выберите “Музыка”.
При воспроизведении музыки нажмите **OPTIONS** > “Режим фоторамки”, чтобы запустить функцию “Фоторамка” с выбранной музыкой.

■ Выбор режиме дисплея

Можно изменить дисплей фоторамки путем выбора параметра “Режим дисплея”.

• Изображение и часы



• Изображение на весь экран



• Часы на весь экран



■ Выбор режима отображения часов

Существует пять режимов отображения календаря.

Если для параметра “Режим дисплея” установлено значение “Изображение и часы”, можно выбрать значение “Календарь”, “Аналоговые часы” или “Цифровые часы”. Если для параметра “Режим дисплея” установлено значение “Часы на весь экран”, можно выбрать

значение “Календарь”, “Календарь и часы” или “Часы”.

- **Календарь**
- **Аналоговые часы**
- **Цифровые часы**
- **Календарь и часы**
- **Часы**

■ Продолжительность

В целях экономии энергии режим фоторамки выключится спустя 24 часа на телевизоре с функцией автоматического выключения питания. Спустя 24 часа использования режима фоторамки не используйте этот режим по меньшей мере один час для предотвращения выгорания панели.

Для времени продолжительности можно установить значение “Продолжительность” в меню “Настройки фоторамки”.

Для предотвращения выгорания панели положение фотографий, часов и календаря автоматически изменяется каждый час.

Навигация в меню телевизора





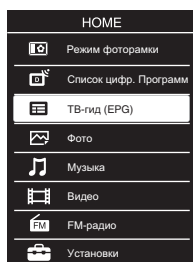



“MENU” позволяет использовать различные удобные функции этого телевизора. Можно легко выбрать каналы или внешние источники, а также изменить установки телевизора.

1 Нажмите кнопку HOME.



При выборе значения “Россия” или “Україна” в параметре “Страна” и при выборе значения “English”, “Русский” или “Українська” в параметре “Язык”.

2 С помощью кнопок \updownarrow выберите ту или другую опцию, затем нажмите \oplus . Для выхода из меню нажмите кнопку HOME.

Пиктограмма категории носителей	Описание
 Режим фоторамки	Можно выбрать рамку для изображения, что позволяет воспроизводить фото и музыку, а также отображать часы. Для получения дополнительной информации см. стр. 29.
 Список цифр. Программ	Выбор Список цифр. Программ (стр. 23).
 ТВ-гид (EPG)	Выбор цифрового экранного электронного телегида (EPG) (стр. 22).
 Фото	Просмотр фотографий с устройств USB.
 Музыка	Воспроизведение музыкальных файлов с устройств USB.
 Видео	Просмотр видеофайлов с устройств USB.
 FM-радио	Прослушивание FM-радио (стр. 25).
 Установки	Расширенные настройки и установки.



- Число регулируемых параметров зависит от ситуации.
- Недоступные параметры отображаются серым цветом или не выводятся на экран.

Установка принадлежностей (настенный монтажный кронштейн)

■ К сведению покупателей:

Для обеспечения сохранности изделия и из соображений безопасности компания Sony настоятельно рекомендует привлекать для установки телевизора только дилеров или лицензированных подрядчиков Sony. Не пытайтесь выполнить установку самостоятельно.

■ К сведению дилеров и подрядчиков Sony:

Уделяйте повышенное внимание безопасности во время установки, периодического обслуживания и осмотра данного изделия.

Телевизор можно установить с помощью настенного монтажного кронштейна SU-WL500 или SU-WL100 (приобретается отдельно).

- Для надлежащей установки см. инструкции, прилагаемые к кронштейну для настенной установки.
- См. в пункте “Отсоединение настольной подставки от телевизора” (стр. 9).



- При закреплении монтажной скобы положите телевизор на устойчивую ровную поверхность, застеленную мягкой плотной тканью, так, чтобы он располагался экраном вниз.

SU-WL500 (KDL-42EX443/42EX440)

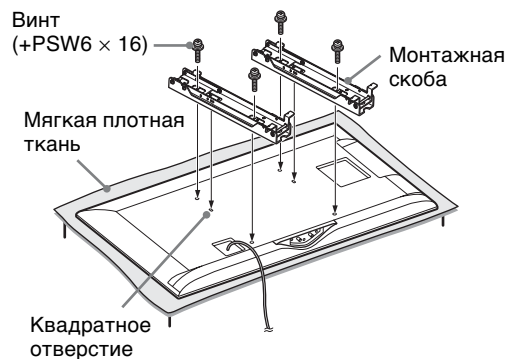

SU-WL100 (KDL-32EX343/32EX340)

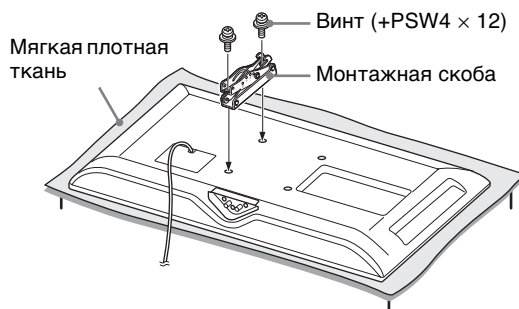

Примечание по установке

При использовании кронштейна для настенной установки SU-WL500 или SU-WL100 расстояние между телевизором и стеной составит 6 см. Используйте это пространство для прокладки кабелей.

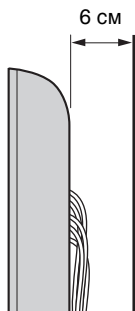

Для правильной установки данного изделия необходим достаточный опыт, в особенности при определении того, в состоянии ли стена выдержать вес телевизора. Обязательно привлечите для установки этого изделия на стену дилеров или лицензированных подрядчиков Sony и строго соблюдайте технику безопасности при выполнении работ по установке. Компания Sony не несет ответственности за любые поломки или травмы, вызванные неправильным обращением с изделием или его неправильной установкой.

Таблица размеров для установки телевизора

SU-WL500 (KDL-42EX443/42EX440)

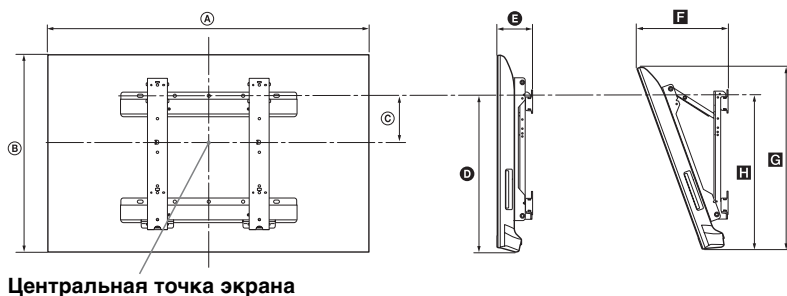

SU-WL100 (KDL-32EX343/32EX340)

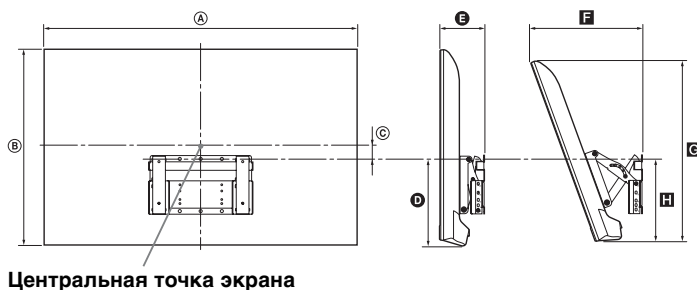

Единица измерения: см

Название модели	Размеры экрана		Расстояние до центра экрана	Длина для каждого угла установки				
				Угол (0°)		Угол (20°)		
	A	B		C	D	E	F	G
KDL-42EX443 KDL-42EX440	98,3	60,3	14,3	45,7	11,1	28,7	55,6	46,6
KDL-32EX343 KDL-32EX340	75,3	47,1	3,9	20,8	10,8	26,9	43,2	19,2

Рисунки над таблицей могут немного отличаться в зависимости от установки.

ВНИМАНИЕ!

Стена, на которую будет устанавливаться телевизор, должна быть достаточно прочной, чтобы выдержать вес, по крайней мере, в четыре раза превышающий вес устанавливаемого телевизора. Для определения веса телевизора см. пункт “Технические характеристики” (стр. 35).

Схема/таблица расположения винтов и скоб

SU-WL500 (KDL-42EX443/42EX440)

Название модели	Расположение винтов	Положение скобы
KDL-42EX443 KDL-42EX440	e, j	b

Расположение винтов

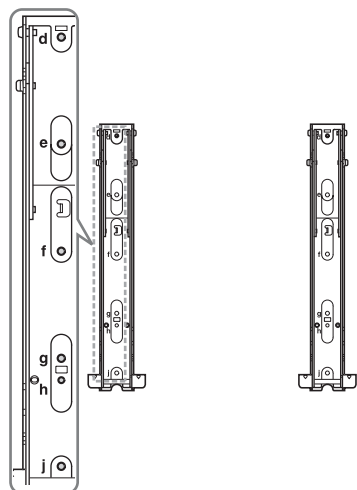

Положение скобы

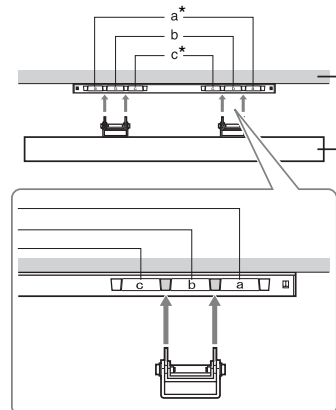







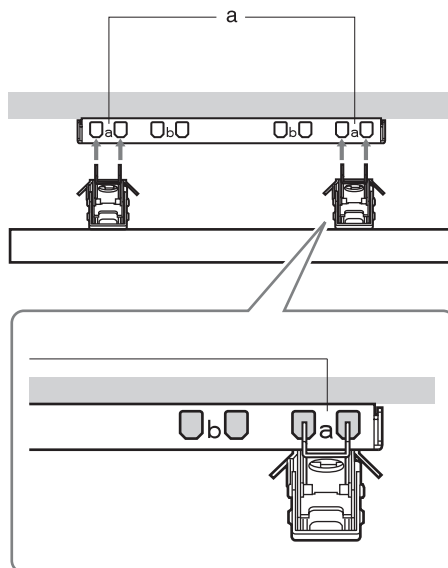



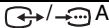

* Положение скобы "а" и "с" нельзя использовать для этих моделей.

SU-WL100 (KDL-32EX343/32EX340)

Модель телевизора	Положение скобы
KDL-32EX343 KDL-32EX340	a



Технические характеристики

Система	
Система панели	Панель жидкокристаллического дисплея (ЖКД) Светодиодная подсветка
ТВ система	В зависимости от выбранной страны/региона Аналоговая: B/G, D/K, L, I Цифровая: DVB-T, DVB-T2 (только для моделей KDL-42EX443/32EX343), DVB-C
Система цветного телевидения	Аналоговая: PAL, PAL60 (только вход Video In), SECAM, NTSC3.58, NTSC4.43 (только вход Video In) Цифровая: MPEG-2 MP@ML/HL, H.264/MPEG-4 AVC HP@L4.0, MP@L4.0
Диапазон принимаемых каналов	Аналоговая: 46,25 - 855,25 МГц Цифровая: VHF/UHF
Аудиовыход	8 Вт + 8 Вт
Входные/выходные разъемы	
Антенна/кабельное ТВ	Разъем 75 Ом для VHF/UHF
 AV1	21-штырьковый разъем, включая аудио-/видеовход, вход RGB, вход S-Video и аудио-/видеовыход телевизора.
 COMPONENT IN/ AV2	 COMPONENT IN Поддерживаемые форматы: 1080p, 1080i, 720p, 576p, 576i, 480p, 480i Y: 1 Vp-p, 75 Ом, 0,3V отрицательная синхронизация/Pв/Св: 0,7 Vp-p, 75 Ом/Pв/Ср: 0,7 Vp-p, 75 Ом  AV2 Видеовход (гнезда типа "тюльпан")
 COMPONENT IN/ AV2	Аудиовход (гнезда типа "тюльпан")
HDMI IN 1, 2	Видео: 1080p, 1080/24p, 1080i, 720p, 576p, 576i, 480p, 480i Аудио: двухканальный линейный PCM 32, 44, 1 и 48 кГц, 16, 20 и 24 бит, Dolby Digital ПК (см. стр. 37) Аналоговый аудиоразъем (мини-гнездо) (только HDMI 1)
 DIGITAL AUDIO OUT (OPTICAL)	Цифровой оптический разъем (двухканальный линейный PCM, Dolby Digital)
 AUDIO OUT, 	Аудиовыходы (левый/правый), наушники (мини-гнездо)
PC IN 	Вход ПК (15 D-sub) (см. стр. 37) G: 0,7 Vp-p, 75 Ом, не Sync on Green/B: 0,7 Vp-p, 75 Ом/ R: 0,7 Vp-p, 75 Ом, H/V Sync: TTL-уровень  аудиовход для подключения ПК (мини-гнездо)
	Порт USB
	Разъем под CAM (Модуль ограниченного доступа)

Название модели KDL-	42EX443/42EX440	32EX343/32EX340	
Питание и другие параметры			
Электропитание	220–240 В переменного тока, 50 Гц		
Класс энергопотребления	A		
Размер экрана (по диагонали)	Прибл. 106,7 см / 42 дюйма	Прибл. 80,0 см / 32 дюйма	
Потребляемая мощность	в режиме "Дом"/ "Стандартный"	71 Вт	38 Вт
	в режиме "Магазин"/ "Яркий"	95 Вт	55 Вт
Среднее ежегодное энергопотребление*1	98 кВт/ч	53 кВт/ч	

Название модели KDL-		42EX443/42EX440	32EX343/32EX340
Мощность, потребляемая в режиме ожидания*2		0,3 Вт	
Разрешение экрана		1920 точек (по горизонтали) × 1080 строк (по вертикали)	1366 точек (по горизонтали) × 768 строк (по вертикали)
Размеры (ш × в × г) (Прибл.)	(с подставкой)	98,3 × 64,3 × 23,3 см	75,3 × 51,0 × 21,3 см
	(без подставки)	98,3 × 60,3 × 7,5 см	75,3 × 47,1 × 7,1 см
Масса (Прибл.)	(с подставкой)	14,3 кг	7,8 кг
	(без подставки)	13,4 кг	7,2 кг
Входящие в комплект принадлежности		См. "1: Проверка принадлежностей" на стр. 4.	
Дополнительные принадлежности		См. раздел "Установка принадлежностей (Настенный монтажный кронштейн)" на стр. 32.	

*1 За потребление электроэнергии в год принято потребление энергии телевизором, работающим 4 часа в день в течение 365 дней. Фактическое потребление электроэнергии будет напрямую зависеть от способа использования телевизора.

*2 Номинальная величина мощности потребления в дежурном режиме достигается после того, как телевизор выполнит необходимые внутренние процессы.

Конструкция и характеристики могут изменяться без предварительного уведомления.

■ Характеристики входных сигналов для подключения PC IN и HDMI IN 1/2

Для модели KDL-42EX443/42EX440

Сигналы	Пикселей по горизонтали	Строк по вертикали	Горизонтальная частота (кГц)	Вертикальная частота (Гц)	Стандартный
VGA	640	480	31,5	60	VGA
SVGA	800	600	37,9	60	Рекомендации VESA
XGA	1024	768	48,4	60	Рекомендации VESA
WXGA	1280	768	47,4	60	VESA
WXGA	1280	768	47,8	60	VESA
WXGA	1360	768	47,7	60	VESA
SXGA	1280	1024	64	60	VESA
HDTV	1920	1080	67,5	60	EIA

Для модели KDL-32EX343/32EX340

Сигналы	Пикселей по горизонтали	Строк по вертикали	Горизонтальная частота (кГц)	Вертикальная частота (Гц)	Стандартный
VGA	640	480	31,5	60	VGA
SVGA	800	600	37,9	60	Рекомендации VESA
XGA	1024	768	48,4	60	Рекомендации VESA
WXGA	1280	768	47,4	60	VESA
WXGA	1280	768	47,8	60	VESA
WXGA	1360	768	47,7	60	VESA

- Вход ПК данного телевизора не поддерживает Sync on Green или Composite Sync.
- Вход ПК данного телевизора не поддерживает чересстрочные сигналы.
- Вход ПК данного телевизора поддерживает сигналы, указанные в вышеприведенной таблице, с вертикальной частотой 60 Гц.

Поиск и устранение неисправностей

Проверьте, не мигает ли индикатор  (режима ожидания) красным светом.

Если индикатор мигает

Активирована функция автодиагностики. Коснитесь  на передней панели телевизора, чтобы его выключить, отсоедините кабель питания и свяжитесь с дилером или сервис-центром Sony.

Если индикатор не мигает



- 1 Выполните проверки в соответствии с нижеприведенной таблицей.
- 2 Если не удалось устранить неисправность, обратитесь к квалифицированным специалистам по обслуживанию телевизоров.



- Для получения дополнительной информации обратитесь в центр информационной и сервисной поддержки клиентов Sony по адресу или телефону, указанному на прилагаемой гарантии.

Изображение

Нет ни изображения (темный экран), ни звука

- Проверьте правильность подключения антенны/кабеля.
- Включите телевизор в сеть и коснитесь  на передней панели телевизора.
- Если индикатор  (режима ожидания) горит красным светом, нажмите кнопку .

Нет изображения или информации меню от устройства, подключенного к Scart-разъему

- С помощью кнопки  выведите на экран список подключенного к телевизору оборудования, затем выберите нужный источник входного сигнала.
- Проверьте правильность подсоединения дополнительного оборудования к телевизору.

Изображение двоится или видны ореолы

- Проверьте правильность подключения антенны/кабеля.
- Проверьте место расположения и направление антенны.

На экране видны только снег и помехи

- Проверьте, не сломана или не погнута ли антенна.
- Проверьте, не истек ли срок службы антенны (3-5 лет при нормальных условиях, 1-2 года при

использовании в районах на морском побережье).

Помехи звука или изображения при просмотре ТВ-канала

- Откорректируйте параметр “АПЧ” (Автоматическая точная настройка) для улучшения приема сигнала изображения.

Наличие на экране очень маленьких черных и/или ярких точек



- Изображение на экране складывается из точек (пикселей). Маленькие черные точки и/или яркие точки (пиксели) на экране не являются дефектом.

Цветные передачи воспроизводятся в черно-белом изображении

- Выберите “Сброс”.



Отсутствие цвета или плохое качество цвета при передаче сигнала через гнезда

COMPONENT IN/ AV2

- Проверьте правильность соединения разъемов  COMPONENT IN/ AV2, а также убедитесь, что соответствующие разъемы плотно установлены в свои соответствующие гнезда.

Звук

Хорошее качество изображения, но нет звука

- Нажмите кнопку  + или  (Отключение звука).
- Убедитесь в том, что для параметра “Динамик” установлено значение “Динамик ТВ”.
- При подаче на вход HDMI сигналов Super Audio CD или DVD-Audio на выход DIGITAL AUDIO OUT (OPTICAL) может не выводиться аудиосигнал.

Каналы

Нужный канал не выводится на экран

- Задайте другой режим работы (цифровой или аналоговый) и выберите нужный (цифровой или аналоговый) канал.

Некоторые каналы не воспроизводятся на экране

- Канал используется только для передачи кодированных/получаемых по подписке программ. Подпишитесь на платные услуги.
- Канал используется только для передачи данных (без звука или изображения).
- Для получения информации о трансляции свяжитесь с вещательной компанией.

Цифровые каналы не выводятся на экран

- Обратитесь в местную сервисную службу, чтобы узнать, используется ли в Вашем регионе цифровое вещание.
- Перейдите на использование антенны с более высоким коэффициентом усиления.

Общие

Телевизор автоматически выключается (телевизор входит в режим ожидания)

- Убедитесь, что не включены функции “Таймер сна” и “Отключение неиспользуемого ТВ”.
- Если в течение 15 минут на телевизор не поступает ТВ сигнал и за это время не была нажата ни одна кнопка, телевизор автоматически переходит в дежурный режим.
- Убедитесь, что активирован параметр “Продолжительность” в режиме фоторамки.
- Убедитесь, что активирован параметр “Продолжительность” при включении телевизора с помощью таймера включения.
- Если сигнал на входе ПК для телевизора отсутствует и для параметра “Управление питанием с ПК” установлено значение “Вкл.”, телевизор выключится по истечении 30 секунд.

Искажение изображения и/или звука

- Устанавливайте телевизор вдали от источников электрических помех, таких как автомобили, мотоциклы, фены или оптические приборы.
- При установке дополнительного оборудования оставляйте некоторое расстояние между ним и телевизором.
- Проверьте правильность подключения антенны/кабеля.
- Держите кабель антенны/кабельного телевидения вдали от других соединительных кабелей.

Не работает пульт ДУ

- Замените батарейки.

HDMI устройство отсутствует в “Список устройств HDMI”

- Убедитесь в том, что устройство является совместимым с функцией контроля по HDMI.

На экране отображается обозначение “Витринный режим дисплея: Вкл.”

- Включен режим “Магазин” телевизора. Необходимо установить для параметра “Местоположение” значение “Дом” снова при выполнении процедуры “Автозапуск” (стр. 7).

С помощью параметра “Автопоиск цифр. станций” службы кабельного телевидения (программы) не были найдены.

- Проверьте правильность подключения кабеля или настройку.
- Используйте параметр “Автопоиск цифр. станций”, выбрав вместо параметра “Кабель” параметр “Эфир”.

Вступ

Дякуємо, що ви обрали цей продукт від Sony.

Перед початком експлуатації телевізора уважно прочитайте цей посібник і збережіть його для використання у майбутньому.

Примітки щодо функції цифрового телебачення

- Усі функції, пов'язані з цифровим телебаченням (DV3), працюватимуть тільки в тих країнах або регіонах, де транслюється цифровий ефірний сигнал DVB-T/ DVB-T2* (MPEG-2 та H.264/MPEG-4 AVC) або де є доступ до сумісного абонентського кабельного вводу DVB-C (MPEG-2 та H.264/MPEG-4 AVC). Дізнайтеся у свого продавця, чи є можливість приймати сигнал DVB-T/DVB-T2* у місці вашого проживання, або запитайте свого провайдера кабельного телебачення, чи сумісний кабельний сервіс DVB-C, що ними надається, із цим телевізором.
- Ваш провайдер кабельного телебачення може стягати платню за свої послуги або потребувати вашої згоди з положеннями та умовами своєї діяльності.
- Цей телевізор відповідає технічним вимогам DVB-T/ DVB-T2* і DVB-C, але його сумісність із майбутніми цифровими ефірними передачами DVB-T/DVB-T2* і цифровими кабельними передачами DVB-C не гарантована.
- Деякі функції цифрового телебачення можуть бути недоступними у певних країнах або регіонах, а кабель DVB-C може не працювати належним чином із деякими провайдерами.



- На ілюстраціях у цьому посібнику зображена модель KDL-42EX440, якщо окремо не зазначено інше.

- * Технологія DVB-T2 не підтримується телевізорами моделей KDL-42EX440/ 32EX340.
Технологія DVB-T2 підтримується телевізорами моделей KDL-42EX443/ 32EX343.

Інформація про товарні знаки

- DV3 є зареєстрованим товарним знаком проекту DVB.
- HDMI, логотип HDMI і High-Definition Multimedia Interface є торговими марками або зареєстрованими товарними знаками HDMI Licensing LLC у США та інших країнах.
- Вироблено за ліцензією Dolby Laboratories. Dolby і символ із подвійною літерою D є товарними знаками Dolby Laboratories.
- «BRAVIA» і BRAVIA є товарними знаками компанії Sony Corporation.



Розташування ідентифікаційної етикетки

Етикетки, на яких вказано номер моделі, дату виробництва (місяць/рік) й електричні параметри (відповідно до діючих правил безпеки), знаходяться ззаду на телевізорі або на упаковці.

Щоб нові цифрові послуги автоматично додавалися в міру їх появи, встановіть для параметра «Автооновлення послуги» значення «Ввімкн».

Виберіть «Налаштування» → «Налаштування каналу» → «Цифрове налаштування» → «Технічне налаштування» → «Автооновлення послуги».



- Щоб нові цифрові послуги автоматично додавалися в міру їх появи, встановіть для параметра «Автооновлення послуги» значення «Ввімкн». Якщо вибрати значення «Вимкн», то повідомлення про нові цифрові послуги будуть відображатися на екрані, але без автоматичного додавання послуг. Доступність цієї функції залежить від регіону та країни. Якщо функція недоступна, запустіть для додавання нових послуг функцію «Цифрове автоналаштування».



Завантажте більш докладний посібник з експлуатації з Інтернету!

- Виберіть вашу країну.
- Завантажити більш докладний посібник з експлуатації можна зі сторінки підтримки.

Веб-сторінка може бути змінена без попередження.

<http://www.sony-europe.com/myproduct/>

Зміст

Посібник із початкового налаштування

4

Інформація щодо безпечної експлуатації	10
Застережні заходи	12
Опис пульта дистанційного керування	14
Опис кнопок та індикаторів телевізора	16

Перегляд телебачення

Перегляд телебачення	18
Використання електронного довідника цифрових програм (EPG) DV3	21
Використання Списку цифр. Програм DV3	22
Прослуховування FM-радіо	24

Використання додаткового обладнання

Підключення додаткового обладнання	26
Перегляд зображень із підключеного обладнання	27
Фоторамка	28

Використання функцій меню

Пересування в меню телевізора	30
-------------------------------------	----

Додаткова інформація

Встановлення аксесуарів (кронштейн для настінного кріплення)	31
Технічні характеристики	34
Усунення несправностей	37

DV3: тільки для цифрових каналів

- Перед використанням телевізора прочитайте розділ «Інформація щодо безпечної експлуатації» (стор. 10). Збережіть цей посібник для використання в майбутньому.
- Інструкція «Встановлення кронштейна для настінного кріплення» входить до складу посібника з експлуатації цього телевізора.

1: Перевірка комплектності аксесуарів

Настільна стійка (1)

Гвинти для стійки (M5 x 16) (3)

Пульт дистанційного керування RM-ED049 (1)

Батарейки розміру AA (2)

■ Вставляння батарейок у пульт дистанційного керування



- Встановлюючи елементи живлення, слідкуйте за правильністю полярності.
- Не використовуйте одночасно елементи живлення різних типів або старі й нові елементи живлення.
- Утилізуйте елементи живлення без шкоди для навколишнього середовища. У певних регіонах існують правила щодо утилізації елементів живлення. Будь ласка, дізнайтеся про це у місцевих органах влади.
- Поводьтеся з пультом обережно. Не впускайте, не наступайте на нього та не допускайте пролиття на нього жодних рідин.
- Не кладіть пульт поблизу джерел тепла, під пряме сонячне проміння та у вологі місця.

2: Прикріплення стійки



- Для досягнення найвищої якості зображення подбайте про те, щоб екран не був спрямований на сонце чи джерело штучного освітлення.

Дотримуйтеся інструкцій зі встановлення стійки телевізора.

- 1** Інформацію щодо кріплення настільної стійки до деяких моделей телевізора див. у доданій листівці.
- 2** Покладіть телевізор екраном донизу на рівну, стійку поверхню, вкритую товстою, м'якою тканиною.
- 3** За допомогою гвинтів із комплекту прикрутіть телевізор до настільної стійки через отвори, позначені стрілками ↑.



- Будьте уважні, щоб не вдарити настільну стійку об край поверхні під час встановлення.

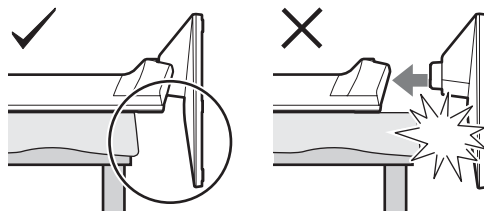

- Щоб під час встановлення настільна стійка не впала, тримайте її однією рукою.

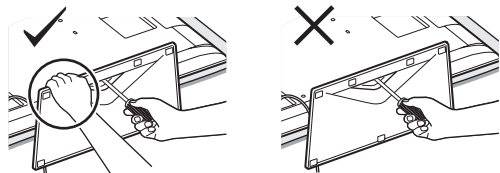

- Цей телевізор дуже важкий, і щоб покласти його на товсту, м'яку тканину, необхідно двоє або більше людей.
- Застосовуючи електричну викрутку, встановіть значення моменту затягування приблизно на 1,5 Н·м {15 кгс·см}.
- Надійно закрутіть три додатних гвинти - в іншому разі телевізор може впасти.
- Правильно виберіть викрутку, щоб надійно закрутити гвинти і не пошкодити їх головки.
- Пильнуйте, щоб під час встановлення стійки кабель живлення знаходився подалі від місця монтажу.
- Щоб уникнути травмування, не торкайтеся до низу телевізійної стійки із середини.

3: Підключення ефірної антени/ кабельного телебачення/ відеомагнітофона/ пристрою запису DVD

Підключення тільки ефірної антени/ кабельного телебачення

Наземний сигнал або кабельне телебачення

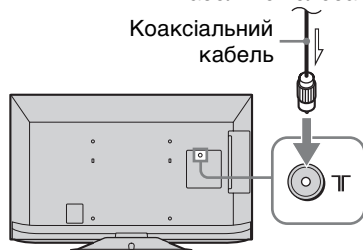

Підключення ефірної антени/ кабельного телебачення/ відеомагнітофона/ пристрою запису DVD з використанням гнізда SCART

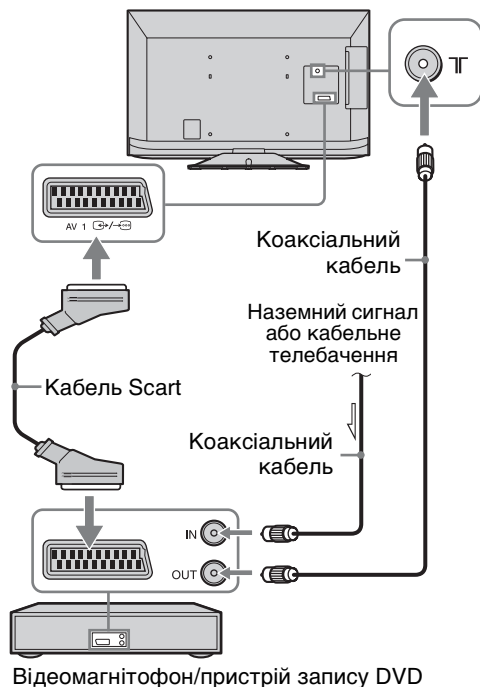

**Підключення ефірної антени/
кабельного телебачення/
відеомагнітофона/пристрою запису
DVD з використанням гнізда HDMI**

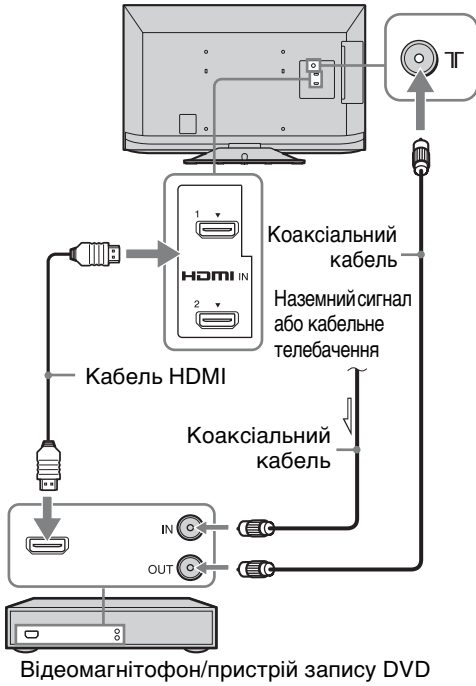

4: Як унеможливити перекидання телевізора

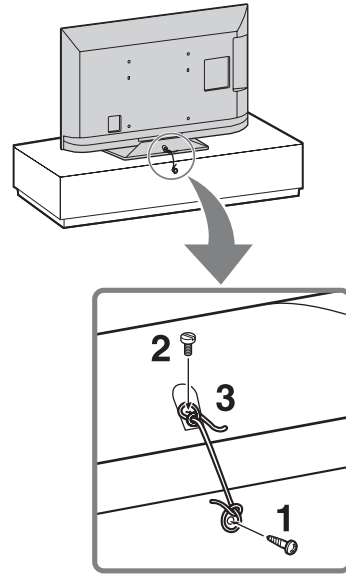

- 1** Вкрутіть шуруп (діаметром 4 мм, не додається) у стійку телевізора.
- 2** Вкрутіть кріпильний гвинт (М4, не додається) в отвір для гвинта на телевізорі.
- 3** Зв'яжіть шуруп і кріпильний гвинт міцним шнурком (не додається). Довжина кріпильного гвинта М4 залежить від діаметра шнура. Див. малюнок нижче.

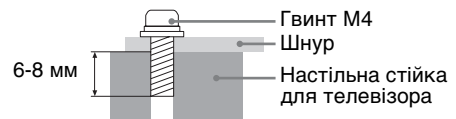

- Для фіксації телевізора використовується комплект допоміжних ременів Sony (продається окремо). Для придбання комплекту звертайтеся до найближчого сервісного центру Sony. Вам необхідно буде вказати назву моделі свого телевізора.

5: Вибір мови, країни/ регіону та місцезнаходження

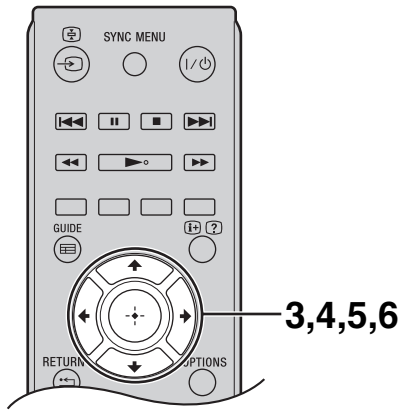
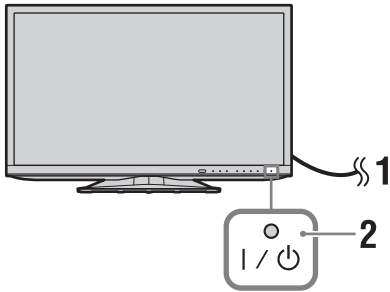

1 Підключіть телевізор до розетки (220-240 В змінного струму, 50 Гц).

2 Торкніться I/⏻ на передній панелі телевізора.

При першому увімкненні телевізора на екрані з'являється меню Мова.



- Після увімкнення телевізора індикатор живлення засвітиться зеленим світлом.

3 За допомогою ⬆/⬇ виберіть мову для екранних меню й натисніть ⊕ .

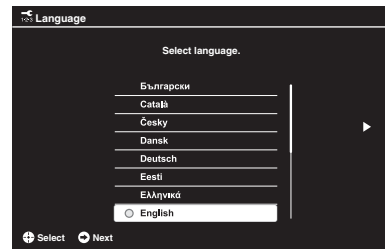

4 Дотримуючись інструкцій на екрані, виберіть країну/регіон, де буде використовуватися телевізор. Якщо потрібні країни/регіону у списку немає, виберіть «-».

5 Дотримуючись інструкцій на екрані, настройте PIN-код.



- Можна встановити будь-який PIN-код, окрім 0000.

6 Дотримуючись інструкцій на екрані, виберіть місце, де буде використовуватися телевізор. Цей параметр задає початковий режим зображення згідно звичайних умов освітлення у відповідному середовищі.

В режимі Магазин деякі налаштування будуть періодично скинуті для використання у магазині.

6: Автонастроювання телевізора

- 1 Натисніть \updownarrow , щоб вибрати тип мовлення, а потім натисніть \oplus .

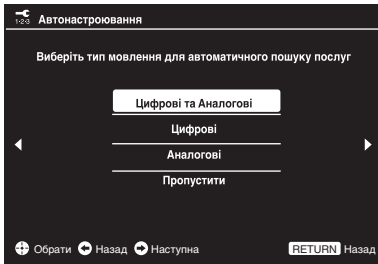

- 2 За допомогою \updownarrow виберіть «Антенa» або «Кабель» і натисніть \oplus .

Виберіть «Антенa», щоб приймати передачі наземного телевізійного мовлення за допомогою зовнішньої антени. Виберіть «Кабель», якщо ви передплатили послуги кабельного телебачення і не користуєтеся зовнішнім декодером.

Якщо ви вибрали «Кабель», то з'явиться екран вибору типу сканування. Див. «Настройка кабельного телебачення» (стор. 8).

Спочатку телевізор виконує пошук усіх доступних цифрових каналів, а потім доступних аналогових каналів. Для цього потрібен певний час; не натискайте кнопки на телевізорі та пульті дистанційного керування до завершення процесу.



- У деяких країнах для прийому програм кабельного телебачення необхідно вибрати «Антенa» замість «Кабель».

Якщо з'являється прохання перевірити підключення антени

Не вдалося знайти жодного цифрового чи аналогового каналу. Перевірте підключення ефірної антени/кабельного телебачення і натисніть \oplus , щоб знову розпочати автонастроювання.

- 3 Сортування програм (тільки в аналоговому режимі): зміна порядку розташування аналогових каналів, збережених у пам'яті телевізора.

- 1 За допомогою \updownarrow виберіть канал, який необхідно перемістити на іншу позицію, а потім натисніть \rightleftarrows .

- 2 За допомогою \updownarrow виберіть нову позицію для каналу, а потім натисніть \oplus .

Щоб перейти до наступної дії, не змінюючи порядок розташування аналогових каналів у пам'яті телевізора, натисніть кнопку **HOME**.



- Ця дія відображається, якщо знайдено хоча б один аналоговий канал.

- 4 Налаштування поточних дати й часу.



- Цей крок з'явиться тільки в тому випадку, якщо дані годинника не були отримані із сигналу цифрового мовлення.

На екрані з'являється повідомлення «Налаштування завершено».

Натисніть \oplus .

Тепер на телевізорі настроєні всі доступні канали.



- Оновлення системи за допомогою USB Телевізійну систему можна оновити за допомогою пам'яті USB. Детальну інформацію див. на наступному веб-сайті: <http://support.sony-europe.com/TV/>

■ Настройка кабельного телебачення

- 1 Натисніть \oplus , за допомогою \updownarrow виберіть «Швидке сканування» або «Повне сканування» і натисніть \oplus .

«Швидке сканування»: канали настроюються згідно даних, які оператор кабельного телебачення передає у складі трансльованого сигналу.

Для параметрів «Частота» та «ІД мережі» рекомендується вибрати значення «Авто».

Вибирайте цей режим швидкої настройки, якщо він підтримується оператором кабельного телебачення. Якщо виконати настройку в режимі «Швидке сканування» не вдається, застосуйте режим «Повне сканування».

«Повне сканування»: виконується настроювання і збереження всіх доступних каналів. Для цього може знадобитися певний час.

Вибирайте цей режим, якщо ваш оператор кабельного телебачення не підтримує режим «Швидке сканування».

- 2** Натисніть , щоб вибрати «Пуск». Телевізор розпочне пошук каналів. Не натискайте кнопки на телевізорі та пульті дистанційного керування.



- Деякі оператори кабельного телебачення не підтримують режим «Швидке сканування». Якщо в режимі «Швидке сканування» не вдається знайти жодного каналу, застосуйте режим «Повне сканування».

Від'єднання настільної стійки від телевізора





- Від'єднуйте настільну стійку, тільки якщо збираєтеся встановити телевізор на стіні.

- 1** Покладіть телевізор екраном донизу на рівну, стійку поверхню, вкриту товстою, м'якою тканиною.

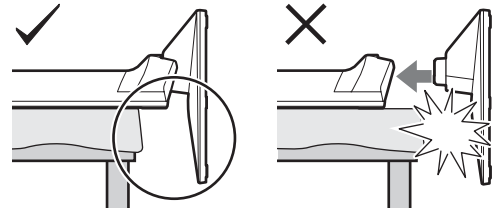

- Будьте уважні, щоб не вдарити настільну стійку об край поверхні під час розташування телевізора екраном униз.



- 2** Викрутіть на телевізорі гвинти, позначені стрілками . Не викручуйте інші гвинти.

Товста, м'яка тканина



- Щоб під час від'єднання настільна стійка не впала, тримайте її однією рукою.

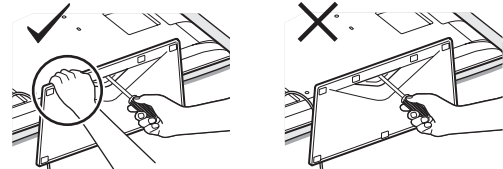

- Перед тим як увімкнути телевізор, встановіть його вертикально. Щоб уникнути нерівномірності зображення, не вмикайте телевізор, коли РК-панель спрямована вниз.

Інформація щодо безпечної експлуатації

Встановлення/ налаштування

Встановіть та використовуйте телевизор згідно з нижченаведеними інструкціями з метою запобігання ризику виникнення пожежі, ураження електричним струмом та/або травм.

Встановлення

- Телевізор має бути встановлений поблизу легкодоступної електричної розетки.
- Поставте телевизор на надійній рівній поверхні.
- Встановлення телевизора на стіну повинен здійснювати тільки кваліфікований працівник центру сервісного обслуговування.
- З міркувань безпеки рекомендується використовувати допоміжне приладдя виробництва Sony, зокрема:
 - Кронштейн для настінного кріплення SU-WL500 (KDL-42EX443/42EX440)
 - Кронштейн для настінного кріплення SU-WL100 (KDL-32EX343/32EX340)
- Приєднуючи монтажні гаки до телевизора, обов'язково використовуйте гвинти, що надаються у комплекті з кронштейном для настінного кріплення. Параметри зображених на ілюстрації гвинтів, що постачаються в комплекті, наведено за умови вимірювання від з'єднувальної поверхні монтажного гака. Діаметр і довжина гвинтів варіюються залежно від моделі кронштейна для настінного кріплення. Використання будь-яких інших гвинтів, крім комплектних, може призвести до внутрішнього пошкодження телевизора або його падіння тощо.

32 ТВ: прибл. 6,5 мм – 10 мм

42 ТВ: прибл. 8 мм – 12 мм

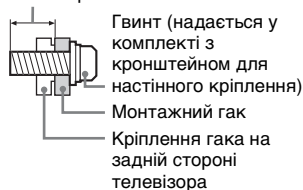

Транспортування

- Перед транспортуванням телевизора від'єднайте всі кабелі.

- Для транспортування великого телевизора потрібно дві або три особи.
- При транспортуванні телевизора вручну тримайте його, як показано на малюнку. Не натискайте на РК-панель та рамку довкола екрана.

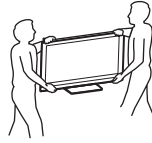

- Піднімаючи або переміщуючи телевизор, міцно тримайте його низу.

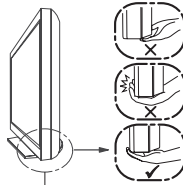

Тримайтеся за нижню, а не за лицьову частину панелі.

- При переміщенні телевизора оберігайте його від поштовхів або надмірної вібрації.
- При транспортуванні телевизора до сервісного центру або при переїзді запакуйте його в коробку, використовуючи призначені для нього пакувальні матеріали.

Вентиляція

- Ніколи не закривайте вентиляційні отвори і нічого не вставляйте у корпус.
- Залишіть вільний простір навколо телевизора, як показано нижче.
- Для забезпечення належної циркуляції повітря настійно рекомендуємо використовувати кронштейн для настінного кріплення виробництва Sony.

Встановлення на стіні

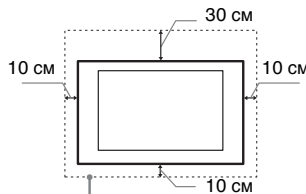

Залиште принаймні такий простір вільним навколо телевизора.

Встановлення за допомогою підпори

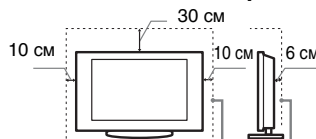

Залиште принаймні такий простір вільним навколо телевизора.

- Для забезпечення належної вентиляції та запобігання накопиченню бруду або пилу:
 - Не кладіть телевизор у горизонтальне положення, не встановлюйте його нижньою стороною догори, задом наперед або на бік.
 - Не ставте телевизор на полицю, килим, постіль або у шафу.
 - Не накривайте телевизор тканиною, такою як занавіски, або іншими речами, наприклад газетами тощо.
 - Не встановлюйте телевизор так, як показано нижче.

Циркуляція повітря неможлива.

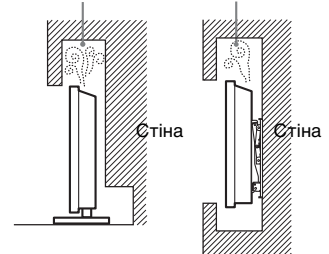

Силовий шнур

Поводьтеся із силовим шнуром і розеткою у зазначений нижче спосіб, щоб запобігти ризику виникнення пожежі, ураження електричним струмом або пошкодження та/або травм:

- Використовуйте силовий шнур, наданий тільки компанією Sony, а не іншими постачальниками.
- Вставляйте штепсель до електричної розетки до кінця.
- Підключайте телевизор тільки до мережі змінного струму з напругою 220-240 В.
- При підключенні кабелів заради власної безпеки обов'язково від'єднайте силовий шнур і слідкуйте, щоб не заплутатися ногами у кабелях.
- Від'єднайте силовий шнур від розетки перед ремонтом або переміщенням телевизора.
- Тримайте силовий шнур подалі від джерел тепла.
- Регулярно виймайте штепсель із розетки й очищайте його. Якщо штепсель вкритий пилом і на нього потрапляє волога, його ізоляція може зіпсуватися, що може призвести до пожежі.

Примітки

- Не використовуйте наданий силовий шнур із жодним іншим обладнанням.
- Не заземляйте, не згинайте і не перекручуйте силовий шнур надто сильно. Струмопровідні жили можуть оголитися або зламатися.
- Не модифікуйте силовий шнур.
- Не кладіть важкі речі на силовий шнур.
- Не тягніть силовий шнур при від'єднанні його від електричної розетки.

- Не підключайте надто багато приладів до однієї розетки.
- Не використовуйте електричну розетку, що не забезпечує належного прилягання контактів штепселя.

Заборонене використання

Не встановлюйте/використовуйте телевизор у нижчезазначених місцях, оточеннях і ситуаціях, оскільки це може призвести до несправності телевизора, пожежі, ураження електричним струмом, пошкодження та/або травм.

Місце:

- Надворі (під прямим сонячним промінням), на морському узбережжі, на кораблі або іншому судні, всередині транспортного засобу, у медичних закладах, нестабільних місцях, поблизу відкритих водойм або джерел води, в умовах дощу або диму.
- У разі встановлення у вбиральні публічної лазні чи курорту з гарячими джерелами можливе пошкодження телевизора сіркою, що міститься в повітрі, тощо.

Чищення:

Не розбризкуйте воду або миючий засіб безпосередньо на телевизор. Потрапивши на нижню частину екрана, зовнішні деталі чи всередину приладу, рідина може призвести до неполадки.

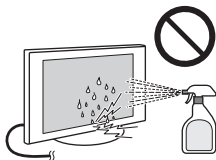

Оточення:

- Гарячі, вологі або надмірно запилені місця; місця, куди можуть потрапити комахи; де телевизор може зазнати механічної вібрації, поблизу займистих речей (свічок тощо). Захищайте телевизор від крапель і бризок рідини та не ставте на нього наповнені рідиною предмети, наприклад вази.
- Не встановлюйте телевизор у вологих і пильних місцях, а також у приміщеннях, де присутній маслянистий дим або пара (поряд із кухонним столом чи зволожувачем). Це може спричинити пожежу, електричний удар або деформацію.

Ситуація:

- Не використовуйте телевизор, якщо у вас мокрі руки, якщо корпус телевизора знятий, а також не використовуйте його з приладдям, не рекомендованим виробником. Від'єднуйте телевизор від розетки та антени під час грози.
- Не встановлюйте телевизор так, щоб він виступав у оточуючий простір. Від удару об телевизор можуть постраждати люди й пошкодитися інші предмети.

Поломка компонентів:

- Не кидайте нічого в телевизор. Скло екрана може розбитися від удару та спричинити серйозну травму.
- Якщо корпус телевизора тріснув, не торкайтеся його, доки ви не від'єднасте силовий шнур від електромережі. Інакше може статися ураження електричним струмом.
- Оберігайте РК-екран від сильних ударів і струсів. Склона поверхня екрана може тріснути чи розбитися і спричинити травму.

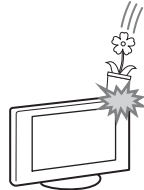

Коли телевизор не використовується

- Якщо ви не будете використовувати телевизор протягом кількох днів, його слід від'єднати від електромережі з міркувань безпеки та збереження навколишнього середовища.
- Оскільки просте вимикання телевизора не означає його від'єднання від електромережі, потрібно витягнути штепсель з електричної розетки, щоб відключити телевизор повністю.
- Однак деякі телевизори мають такі функції, для належної роботи яких телевизори мають залишатися в режимі очікування.

Щодо дітей

- Не дозволяйте дітям залазити на телевизор.
- Тримайте малі деталі поза доступом дітей, щоб діти їх випадково не проковтнули.

У разі виникнення нижченаведених проблем...

У разі виникнення будь-якої з нижченаведених проблем негайно **вимкніть** телевизор і від'єднайте силовий шнур від електромережі.

Зверніться до свого продавця або сервісного центру Sony з проханням, щоб ваш телевизор перевірів кваліфікований працівник.

Коли:

- Силовий шнур пошкоджено.
- Штепсель погано тримається в електричній розетці.
- Телевизор пошкоджено у результаті падіння, удару або потраплення у нього якогось твердого предмета.
- Через отвори у корпусі всередину потрапила рідина або твердий предмет.

Попередження

Аби попередити розповсюдження вогню, завжди уникайте розміщення свічок або інших джерел відкритого вогню у безпосередній близькості від пристрою.



Застережні заходи

Перегляд телевізора

- Дивіться телевізор при помірному освітленні, оскільки перегляд телевізора при поганому освітленні або протягом тривалого часу призводить до напруження очей.
- Використовуючи навушники, відрегулюйте гучність таким чином, щоб уникнути надмірних рівнів, оскільки в іншому разі це може призвести до погіршення слуху.

РК-екран

- Незважаючи на те, що РК-екран виготовлений із використанням високоточної технології і 99,99% або більше пікселів ефективно функціонують, на екрані можуть з'явитися чорні точки або яскраві точки світла (червоні, сині або зелені). Це структурна властивість РК-екрана, а не результат його несправності.
- Не штовхайте й не дряпайте передній фільтр і не кладіть речі на цей телевізор. Зображення може стати нерівномірним або РК-екран може бути пошкоджено.
- Якщо телевізор використовується у холодному приміщенні, зображення може стати розмитим або темним. Це не є ознакою несправності. Такі явища зникають при підвищенні температури.
- При тривалому відтворенні нерухомих зображень на них може з'явитися ореол. Він може зникнути через кілька секунд.
- Екран і корпус нагріваються під час роботи телевізора. Це не є несправністю.
- РК-екран містить невелику кількість рідких кристалів. При утилізації дотримуйтеся відповідних місцевих постанов і правил.

Догляд і чищення екрана/ корпусу телевізора

Перед чищенням обов'язково від'єднайте силовий шнур телевізора від електричної розетки.

Щоб запобігти погіршенню якості матеріалів або покриття екрана, дотримуйтеся нижченаведених заходів безпеки.

- Щоб видалити пил із поверхні екрана/корпусу, обережно протріть її м'якою тканиною. Якщо запилення стійке, протріть поверхню м'якою тканиною, злегка змоченою слабким розчином мийного засобу.
- Не розбризкуйте воду або мийучий засіб безпосередньо на телевізор. Рідина може потрапити на нижню частину екрана або зовнішніх деталей та призвести до неполадки.
- Ніколи не використовуйте жодні жорсткі тканини, лужні або кислотні розчини й порошки для чищення або леткі розчинники, зокрема спирт, бензол, розріджувачі, інсектициди тощо. Використання таких речовин або тривалий контакт із гумою або вінілом може призвести до пошкодження поверхні екрана і матеріалу, з якого зроблено корпус.
- Для забезпечення належної вентиляції рекомендуємо періодично чистити вентиляційні отвори за допомогою пилососа.
- Регулюючи кут повороту телевізора, повертайте його повільно, щоб уникнути його переміщення або зсування зі своєї підставки.

Додаткове обладнання

- Тримайте додаткові компоненти або будь-яке обладнання, від якого йде електромагнітне випромінювання, подалі від телевізора. Інакше це може спричинити спотворення зображення та/або виникнення шуму.
- Це обладнання належним чином випробуване та визнане таким, що забезпечує функціонування з обмеженнями, визначеними у директиві щодо електромагнітної сумісності (EMC Directive) за використання сигнальних кабелів, коротших за 3 метри.

Застереження щодо поводження з пультом дистанційного керування

- Встановлюючи елементи живлення, слідкуйте за правильністю полярності.
- Не використовуйте одночасно елементи живлення різних типів або старі й нові елементи живлення.
- Утилізуйте елементи живлення без шкоди для навколишнього середовища. У певних регіонах існують правила щодо утилізації елементів живлення. Будь ласка, дізнайтеся про це у місцевих органах влади.
- Поводьтеся з пультом обережно. Не впускайте, не наступайте на нього та не допускайте пролиття на нього жодних рідин.

- Не кладіть пульт поблизу джерел тепла, під пряме сонячне проміння та у вологі місця.

Утилізація телевізора



Утилізація старого електричного та електронного обладнання

(застосовується в Європейському союзі та інших європейських країнах із системами роздільного збирання сміття)

Цей символ на виробі або на упаковці означає, що цей виріб не можна утилізувати як побутове сміття. Замість цього його потрібно здати до відповідного приймального пункту для вторинної обробки електричного та електронного обладнання. Забезпечивши належну утилізацію цього виробу, ви допоможете запобігти негативним наслідкам для навколишнього середовища та людського здоров'я, до яких могла б призвести неправильна утилізація цього виробу. Вторинна переробка матеріалів допоможе зберегти природні ресурси. Щоб отримати докладнішу інформацію щодо вторинної переробки цього виробу, зверніться до місцевих органів влади, до служби утилізації побутових відходів або до магазину, де було придбано цей виріб.



Обладнання відповідає вимогам:

–Технічного регламенту безпеки низьковольтного електричного обладнання (постанова КМУ від 29.10.2009 № 1149);

–Технічного регламенту з електромагнітної сумісності обладнання (постанова КМУ від 29.07.2009 № 785);

–Технічного регламенту обмеження використання деяких небезпечних речовин в електричному та електронному обладнанні (постанова КМУ від 03.12.2008 № 1057)

Виробник: Sony Corporation 1-7-1, Konan, Minato-ku, Tokyo, Japan, 108-0075.

Вироблено на підприємствах в Іспанії, Чехії і Словаччині. Країна виробництва зазначається на виробі та його пакуванні.

Уповноважений представник в Україні з питань відповідності вимогам технічних регламентів: ТОВ «Соні Україна», вул. Спаська 30, м. Київ, 04070, Україна. (тільки KDL-42EX443/32EX343)



Переробка використаних елементів живлення (директива діє у межах країн

Європейського Союзу та інших країн Європи зі системами роздільного збору відходів)

Даний знак на елементі живлення або упаковці означає, що елемент живлення, який використовується для роботи цього пристрою, не можна утилізувати разом з іншими побутовими відходами. На деяких елементах живлення цей знак може використовуватись у комбінації з позначенням хімічного елемента. Якщо елемент живлення містить більше ніж 0,0005% ртуті або 0,004% свинцю, наводиться відповідне позначення хімічного елемента ртуті (Hg) або свинцю (Pb). Забезпечивши належну переробку використаних елементів живлення, ви допоможете запобігти потенційно негативним наслідкам впливу на зовнішнє середовище та людське здоров'я, які спричиняються невідповідною переробкою елементів живлення. Вторинна переробка матеріалів сприяє збереженню природних ресурсів. При роботі пристроїв, для яких із метою безпеки, виконання яких-небудь дій або збереження наявних у пам'яті пристроїв даних необхідна подача постійного живлення від вбудованого елемента живлення, заміну такого елемента живлення варто робити тільки в уповноважених сервісних центрах. Для правильної переробки використаних елементів живлення після закінчення терміну їх служби, здавайте їх у відповідний пункт збору електронного й електричного обладнання. Стосовно використання інших елементів живлення дивіться інформацію в розділі, у якому дані інструкції з безпечного витягнення елементів живлення із пристрою. Здавайте використані елементи живлення у відповідні пункт збору й переробки використаних елементів живлення. Для одержання більш докладної інформації про вторинну переробку даного виробу або використаного елемента живлення, будь ласка, звертайтеся до органу місцевої адміністрації, служби збору побутових відходів або до магазину, в якому ви придбали виріб.

Щодо температури LCD-монітора

Якщо РК-монітор використовується протягом тривалого часу, його панелі нагріваються. Вони стають гарячими на дотик.

ПОПЕРЕДЖЕННЯ

Не допускайте надмірного нагріву елементів живлення під дією сонячного світла, вогню тощо.

Опис пульта дистанційного керування

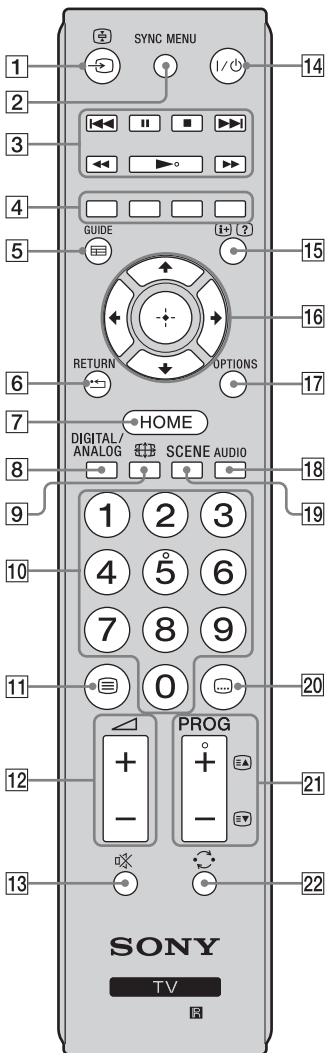

- 1** I/O — (вибір джерела вхідного сигналу)
 - У режимі телебачення: натисніть для відображення списку джерел вхідного сигналу.
- 2** SYNC MENU
Відображення меню підключеного обладнання HDMI. Якщо натиснути кнопку під час відтворення іншого вхідного сигналу чи перегляду телепередачі, то з'явиться екран «Вибір пристрою HDMI».
 - Функція «Контроль HDMI» (BRAVIA Sync) доступна лише для підключеного обладнання Sony, що має логотип BRAVIA Sync або BRAVIA Theatre Sync чи підтримує функцію «Контроль HDMI».
- 3** BRAVIA Sync
I/O/II/III/IV/V/VI/VII/VIII/IX/X/XI/XII: керування підключеним до телевізора обладнанням, що підтримує BRAVIA Sync.
- 4** Кольорові кнопки (стор. 19, 22)
- 5** GUIDE/☰ — EPG (електронний довідник цифрових програм) (стор. 21)
- 6** RETURN / ⏪
Повернення до попереднього екрану відображуваного меню.
- 7** HOME (стор. 30)
- 8** DIGITAL — цифровий режим (стор. 18)
ANALOG — аналоговий режим (стор. 18)
- 9** ☰ — режим екрана (стор. 19)
- 10** Кнопки з цифрами
 - У режимі телебачення: вибір каналів. Для вибору каналу з номером 10 або вище швидко натискайте кнопку з другою і третьою цифрою.
 - У режимі Текст: вибір сторінки шляхом введення її тризначного номера.
- 11** ☰ — текст (стор. 19)
- 12** ▲/▼ — гучність
- 13** 🔇 — вимкнення звуку
- 14** I/O — режим очікування телевізора
Увімкнення телевізора, що знаходиться в режимі очікування, а також його вимкнення.
- 15** I/? — інформація/відображення Текст
 - У цифровому режимі: відображення короткого опису поточної передачі.
 - В аналоговому режимі: відображення такої інформації, як номер поточного каналу та формат екрана.
 - У режимі Текст (стор. 19): відображення прихованих даних (наприклад, відповідей на запитання вікторини).

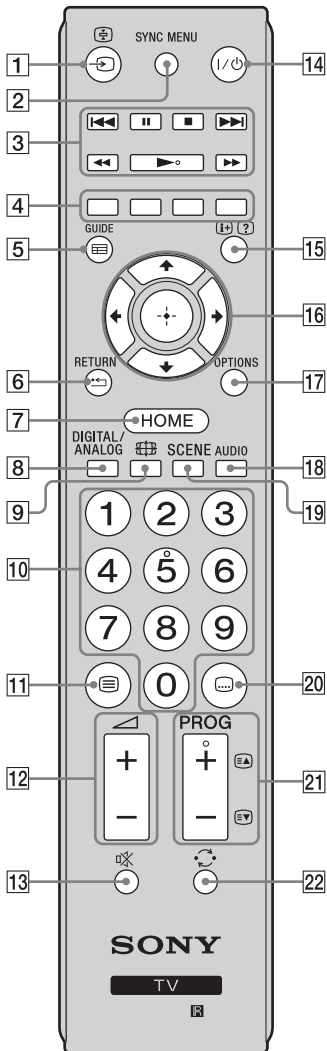

16

- У цифровому режимі: натисніть , щоб додати канал до пустого списку обраного або відобразити список обраного.

17 **OPTIONS**

Натисніть, щоб відобразити ярлики певних меню настройки. Перелік доступних параметрів залежить від матеріалу і поточного джерела вхідного сигналу.

18 **AUDIO**

Натисніть, щоб змінити режим двоканального звуку.

19 **SCENE – режим вибору сцени (стор. 19)**

20 – параметри субтитрів

Натисніть, щоб змінити мову субтитрів (тільки в цифровому режимі та в режимі USB-відео).

21 **PROG +/-/EA/EV**

- У режимі телебачення: вибір наступного (+) або попереднього (-) каналу.
- У режимі тексту (стор. 19): вибір наступної () або попередньої () сторінки.

22 – попередній канал

Натисніть, щоб повернутися на канал чи до зовнішнього джерела, яке переглядалося останнім (довше 15 секунд).



- На кнопках «5», , **PROG +** і **AUDIO** є тактильна точка. Використовуйте їх як орієнтир під час керування телевізором.

Опис кнопок та індикаторів телевізора

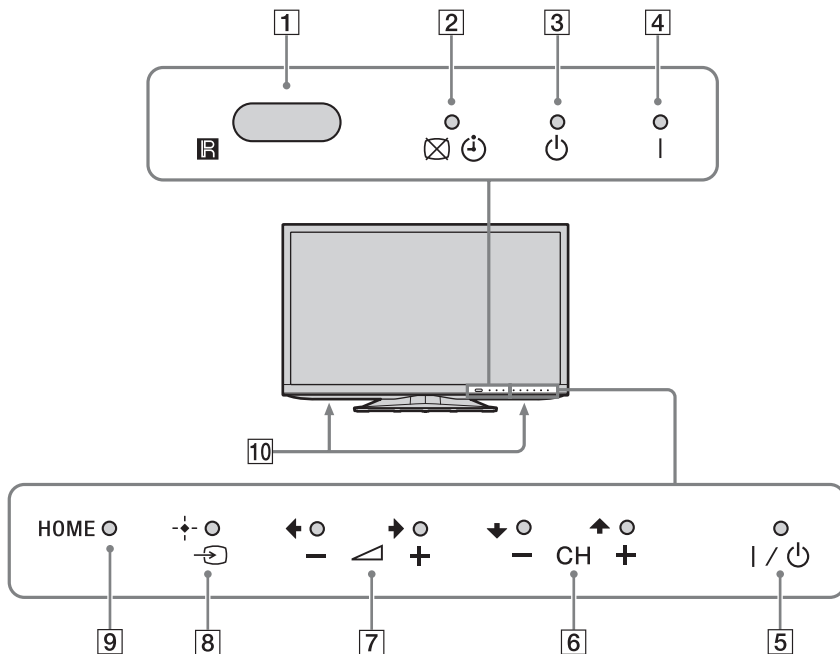

1 Датчик світла

Не закривайте датчик, оскільки це може вплинути на його роботу.

Датчик дистанційного керування

- Прийм інфрачервоних сигналів із пульта дистанційного керування.
- Не закривайте датчик, оскільки це може вплинути на його роботу.

2 — зображення вимкн/LED індикатор таймера

- Світиться зеленим світлом, коли зображення вимкнене.
- Світить оранжевим, якщо налаштований Таймер сну, або якщо телевізор працює в режимі фоторамки. Також світитиме оранжевим, коли телевізор перебуває в режимі очікування при активованій функції «Таймер вмикач.».

3 — індикатор режиму очікування

Світиться червоним світлом, коли телевізор знаходиться в режимі очікування.

4 — індикатор живлення

Світиться зеленим світлом, коли телевізор увімкнений.

5 — живлення

Увімкнення та вимкнення телевізора.



- Щоб повністю від'єднати телевізор від електричної мережі, витягніть штекер із розетки.
- Після увімкнення телевізора індикатор живлення світиться зеленим світлом.

6

- У режимі телебачення: вибір наступного (+) або попереднього (-) каналу.
- У меню телевізора: пересування вгору () чи вниз () по списку доступних елементів.

7

- У режимі телебачення: підвищення (+) або зменшення (-) гучності.
- У меню телевізора: пересування вправо () чи вліво () по списку доступних елементів.

8 — вибір джерела вхідного сигналу/OK

- У режимі телебачення: вибір джерела вхідного сигналу зі списку обладнання, підключеного до гнізд телевізора (стор. 27).

- У меню телевізора: вибір меню або елемента і підтвердження настройки.

9 HOME (стор. 30)



- Обов'язково вимикайте телевізор, перед тим як витягувати штекер із розетки. Якщо витягнути штекер із розетки, не вимкнувши телевізор, то це може спричинити пошкодження телевізора чи подальше світіння індикатора.

10 Динамік

- Слугує для виводу аудіосигналу.

Перегляд телебачення

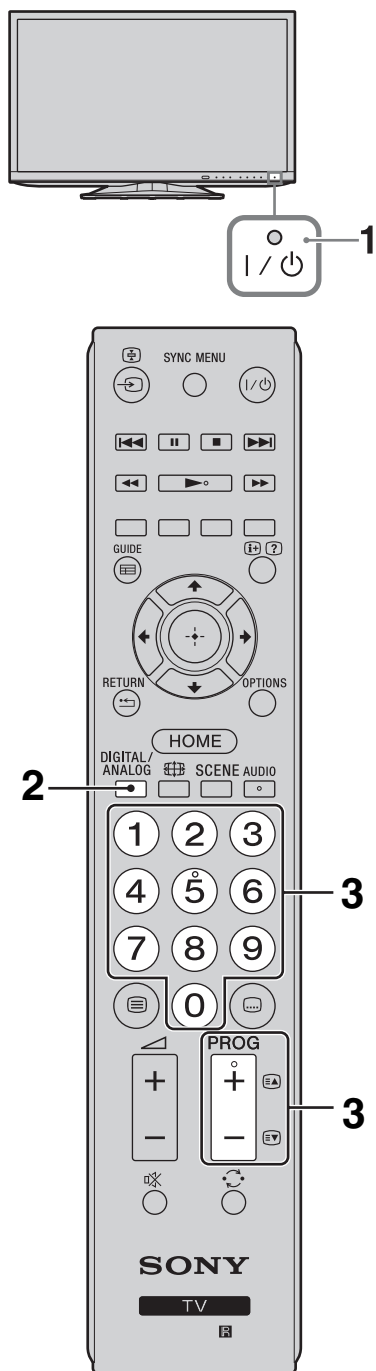

1 Увімкніть телевізор, торкнувшись кнопки I/⏻ на його передній панелі. Якщо телевізор перебуває в режимі очікування (індикатор режиму очікування ⏻ на передній панелі телевізора світиться червоним світлом), то щоб увімкнути телевізор, натисніть кнопку I/⏻ на пульті дистанційного керування.

2 Натискайте **DIGITAL/ANALOG** для переключення між цифровим та аналоговим режимом.

Перелік доступних каналів варіюється залежно від режиму.









3 Натискайте кнопки з цифрами або **PROG +/-**, щоб вибрати телевізійний канал.

Щоб за допомогою кнопок із цифрами вибрати канал із номером 10 або вище, швидко натискайте кнопку з другою і третьою цифрою.





Інформацію про вибір цифрових каналів за допомогою електронного довідника цифрових програм (EPG) див. на стор. 21.

У цифровому режимі



На короткий час з'являється інформаційний банер. Банер може містити наступні піктограми.

-  : служба даних (прикладна програма мовлення)
-  : радіопослуга
-  : шифрована/платна послуга
-  : доступне озвучення на декількох мовах
-  : наявність субтитрів
-  : наявність субтитрів для людей із поганим слухом
-  : рекомендований мінімальний вік для поточної передачі (від 3 до 18 років)
-  : батьківський захист
-  : блокування цифрової програми

Додаткові операції

Дія	Інструкції
Настроювання гучності	Натискайте  + (збільшення)/ - (зменшення).
Доступ до індексної таблиці каналів (тільки в аналоговому режимі)	Натисніть  . Виберіть аналоговий канал за допомогою  і натисніть  .

■ Доступ до Текст

Натискайте . Внаслідок кожного натискання кнопки  вміст екрана змінюється в наступній послідовності: Текст → Текст зверху телевізійного зображення (змішаний режим) → Без Тексту (вихід із текстової послуги)

Для вибору сторінки натискайте кнопки з цифрами або / .

Для відображення прихованої інформації натисніть кнопку .





- Якщо в нижній частині сторінки тексту відображаються чотири кольорові елементи, то можна скористатися функцією Швидкий текст. Функція Швидкий текст дозволяє швидко й легко отримувати доступ до сторінок. Натисніть відповідну кольорову кнопку, щоб отримати доступ до сторінки.

Режим вибору сцени

Оптимальна якість звуку і зображення автоматично налаштовується з урахуванням вибраного режиму сцени.

1 Натисніть кнопку **SCENE** на пульті дистанційного керування.

2 За допомогою /  виберіть режим і натисніть .

«**Авто**»: автоматична оптимізація зображення та звуку відповідно до джерела вхідного сигналу. У залежності від підключеного обладнання ефект може бути непомітним.

«**Загальна**»: поточні параметри користувача.

«**Фото**»: зображення, що відтворює фактуру й кольори друкованих фотографій.

«**Музика**»: динамічне й чисте звучання, як у концертному залі.

«**Кінотеатр**»: динамічний звук і зображення, як у кінотеатрі.

«**Гра**»: найвища якість зображення та звуку для справжніх цінителів відеоігор.

«**Графіка**»: більш чітке відтворення деталізованих зображень зменшує навантаження на очі при тривалому перегляді.

«**Спорт**»: реалістичне зображення з об'ємним звуком, як на стадіоні.



- Після встановлення будь-якого режиму сцени, окрім «Авто», «Загальна» і «Музика», вибрати режим зображення в меню зображення неможливо. Спочатку треба скасувати режим сцени.

■ Зміна формату екрана для поточної передачі вручну

Натискайте , щоб вибрати потрібний формат екрана.

Інтелект.*

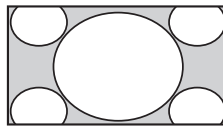

Відображення телепередач, що транслюються у стандартному форматі 4:3, з імітацією ефекту широкого екрана. Зображення формату 4:3 розтягується для заповнення екрана.

Звичайний

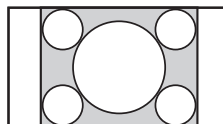

Відображення телепередач, що транслюються у стандартному форматі 4:3 (наприклад, для телевізорів зі звичайним співвідношенням сторін), із правильними пропорціями.

14:9*

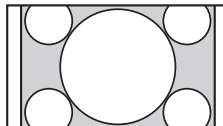

Відображення зображення формату 14:9 із правильними пропорціями. По краях екрана з'являються чорні смуги.

Широкий

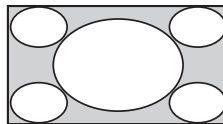

Розтягування зображення формату 4:3 по горизонталі для заповнення екрана 16:9.

Масштаб*

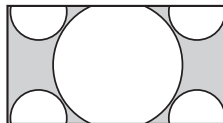

Відтворення широкоекранних телепередач (формат поштової скриньки) із правильними пропорціями.

Субтитри*

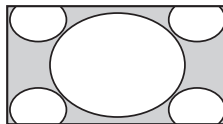

Відтворення широкоекранних телепередач (формат поштової скриньки) із субтитрами в межах екрана.



* Верхня та нижня частини зображення можуть бути обрізані.



- У залежності від сигналу деякі формати екрана можуть бути недоступні.

- При виборі формату «Інтелект.» деякі символи та букви зверху і знизу на зображенні можуть бути невидимими.



- Вибравши формат «Масштаб», «14:9» або «Субтитри», ви можете настроїти положення зображення по вертикалі. Натискайте / для переміщення вгору або вниз (наприклад, для прочитання субтитрів).

Використання електронного довідника цифрових програм (EPG) DV3*



Електронний довідник цифрових програм (EPG)

* Функція може бути недоступною в деяких країнах та регіонах.

Дія	Інструкції
Перегляд передач	Виберіть канал за допомогою кнопок $\uparrow/\downarrow/\leftarrow/\rightarrow$ або введіть номер каналу, використовуючи кнопки з цифрами, і натисніть \oplus .
Вимкнення EPG	Натисніть GUIDE .



- Якщо для передачі встановлено обмеження за віком, то з'явиться вікно із пропозицією ввести PIN-код.

- 1 У цифровому режимі натисніть кнопку **GUIDE**.
- 2 Виконайте потрібну операцію, як показано в наступній таблиці або на екрані.

Використання Список цифр. Програм DVZ*



Список цифр. Програм

Функція Обране дозволяє створити до чотирьох списків улюблених передач.

1 У цифровому режимі натисніть **HOME**, виберіть «Список цифр. Програм» і натисніть \leftarrow/\rightarrow , щоб вибрати список обраного.



- Якщо список обраного вже був вибраний раніше, просто натисніть \oplus , щоб отримати до нього доступ.

2 Виконайте потрібну операцію, як показано в наступній таблиці або на екрані.

* Функція може бути недоступною в деяких країнах та регіонах.

Дія	Інструкції
Створення списку Обране вперше	<ol style="list-style-type: none"> 1 Натисніть \oplus, щоб обрати «Так», або натисніть OPTIONS, щоб обрати «Додати до обраних» у цифровому режимі. 2 Натисніть жовту кнопку, щоб вибрати список Обране. 3 За допомогою \uparrow/\downarrow виберіть канал, який необхідно додати, і натисніть \oplus. 4 Виберіть положення за допомогою кнопок \uparrow/\downarrow і натисніть \oplus для збереження. 5 Для завершення настройки натисніть RETURN.
Перегляд каналу	<ol style="list-style-type: none"> 1 Натисніть \leftarrow/\rightarrow, щоб вибрати список обраного. 2 За допомогою \uparrow/\downarrow виберіть канал і натисніть \oplus.
Вимкнення списку Обране	Натисніть RETURN .
Додавання каналів до списку обраного, який ви зараз редагуєте	<ol style="list-style-type: none"> 1 Натисніть синю кнопку, щоб відкрити Налаштування обраного, або натисніть OPTIONS, щоб обрати «Додати до обраних» у цифровому режимі. 2 Натисніть жовту кнопку, щоб вибрати список обраного для редагування. 3 За допомогою \uparrow/\downarrow виберіть канал, який необхідно додати, і натисніть кнопку \oplus. 4 Виберіть положення за допомогою кнопок \uparrow/\downarrow і натисніть \oplus для збереження.
Зміна порядку розташування каналів у списку обраного	<ol style="list-style-type: none"> 1 Натисніть синю кнопку, щоб відобразити меню Налаштування обраного. 2 Натисніть жовту кнопку, щоб вибрати список обраного для редагування. 3 Натисніть \oplus або \rightleftarrows, щоб перейти до списку обраного. 4 За допомогою \uparrow/\downarrow виберіть канал, положення якого необхідно змінити, і натисніть кнопку \oplus. 5 Виберіть положення за допомогою кнопок \uparrow/\downarrow і натисніть \oplus для збереження.





Дія	Інструкції
Видалення каналів зі списку обраного, який ви зараз редагуєте	<ol style="list-style-type: none"> 1 Натисніть синю кнопку, щоб відобразити меню Налаштування обраного. 2 Натисніть жовту кнопку, щоб вибрати список Обране для редагування. 3 За допомогою ⇨ та ⇧/⇩ виберіть канал, який необхідно видалити, і натисніть кнопку ⊕. 4 Для видалення натисніть синю кнопку.
Видалення всіх каналів із поточного списку Обране	<ol style="list-style-type: none"> 1 Натисніть синю кнопку, щоб відобразити меню Налаштування обраного. 2 Натисніть жовту кнопку, щоб вибрати список обраного для редагування. 3 Натисніть синю кнопку. 4 За допомогою ⇐/⇒ виберіть «Так», а потім натисніть ⊕ для підтвердження.



Прослуховування FM-радіо

Ця функція доступна, тільки якщо для параметра «Мова» вибрано значення «English», «Русский» або «Українська».

Підключивши ефірну антену (стор. 5), можна слухати за допомогою телевізора радіостанції FM-діапазону. Інтервал настройки в FM-діапазоні складає 87,5-108,0 МГц.

При першому використанні FM-радіо натисніть кнопку **HOME**, виберіть «Радіо FM», а потім запустіть функцію «Автонастроювання» із меню «Налаштування FM-радіо».

Дія	Інструкції
Доступ до режиму FM-радіо	Натисніть кнопку HOME і виберіть «Радіо FM».
Вихід із режиму FM-радіо	Натисніть RETURN для повернення до попереднього візуального вводу.
Прослуховування попередньо заданих станцій	<ol style="list-style-type: none">1 Переключіться в режим FM-радіо.2 Натисніть кнопку HOME і виберіть «Налаштування». Задайте потрібні FM-станції та мітки для них за допомогою команди «Налаштування FM-радіо» із меню «Налаштування каналу». <ul style="list-style-type: none">• Також можна отримати доступ до «Задані параметри FM-радіо», вибравши «Задані параметри FM-радіо» із меню параметрів у режимі FM-радіо.3 Для виходу з меню «Налаштування каналу» натисніть кнопку HOME. Номер і мітка заданої FM-станції з'являться на екрані. Щоб вибрати бажану попередньо задану FM-станцію, натискайте PROG/CH +/-. <ul style="list-style-type: none">• Крім того, за допомогою кнопок 0-9 на пульті дистанційного керування можна напряму вказати задану FM-станцію.
Прослуховування станцій, що не були попередньо задані	<ol style="list-style-type: none">1 Переключіться в режим FM-радіо.2 Натисніть \updownarrow, щоб вручну знайти потрібну FM-станцію. Пошук зупиниться при виявленні наступної доступної станції. <ul style="list-style-type: none">• Налаштувати FM-частоту для певної FM-станції можна за допомогою \leftarrow/\rightarrow. Налаштована радіочастота діє тільки на час прослуховування, і її не можна зберегти в пам'яті.• При появі повідомлення «Налаштуйте FM-радіо.» відкрийте меню «Налаштування каналу» і виберіть команду «Налаштування FM-радіо», щоб попередньо задати FM-станції.
Перегляд слайд-шоу під час прослуховування FM-радіо	<ol style="list-style-type: none">1 Для перегляду персональних зображень виберіть «Слайд-шоу» в меню «Фото».2 Двічі натисніть кнопку RETURN для виходу з режиму «Слайд-шоу».3 Переключіться в режим FM-радіо.4 Натисніть кнопку OPTIONS, щоб вибрати «Слайд-шоу», а потім натисніть \oplus.5 Натисніть $\text{Ⓜ}/\text{?}$ для завершення «Слайд-шоу». <ul style="list-style-type: none">• Якщо не підключити пристрій USB або не виконати дії 1-2, то будуть відображатися зображення BRAVIA.

Дія	Інструкції
Відображення фоторамки під час прослуховування FM-радіо	<p>1 Натисніть OPTIONS, щоб вибрати Режим фоторамки, а потім натисніть \oplus.</p> <p>2 Див. Фоторамка (стор. 28) для отримання інформації про вибір фотографії або настройки для Режим відображення.</p> <p> • Якщо не підключити пристрій USB, то буде відображатися зображення BRAVIA.</p>
Зниження споживання енергії в режимі FM-радіо	<p>1 Натисніть кнопку OPTIONS, щоб вибрати «Енергозбереження». Виберіть бажані настройки і натисніть \oplus.</p> <p> • Також можна отримати доступ до функції «Енергозбереження» шляхом вибору параметра «Еко» в меню настройки.</p> <p>2 Щоб вийти з режиму «Зображення вимкн», натисніть на пульті дистанційного керування будь-яку кнопку, крім \triangleleft +/- та \boxtimes.</p>
<p></p> <ul style="list-style-type: none"> • Якщо трансляція супроводжується шумами, то спробуйте покращити якість звуку шляхом натискання $\triangleleft/\trianglerightarrow$. • Якщо стереопередача FM-станції супроводжується статичними шумами, то натискайте кнопку AUDIO, доки не з'явиться «Моно». Стерефонічний ефект зникне, однак рівень шумів також зменшиться. • У разі підключення до мережі кабельного телебачення прийом радіостанцій FM-діапазону не гарантується. 	

Підключення додаткового обладнання

До телевізора можна підключати різноманітне додаткове обладнання. З'єднувальні кабелі не входять до комплексу поставки.

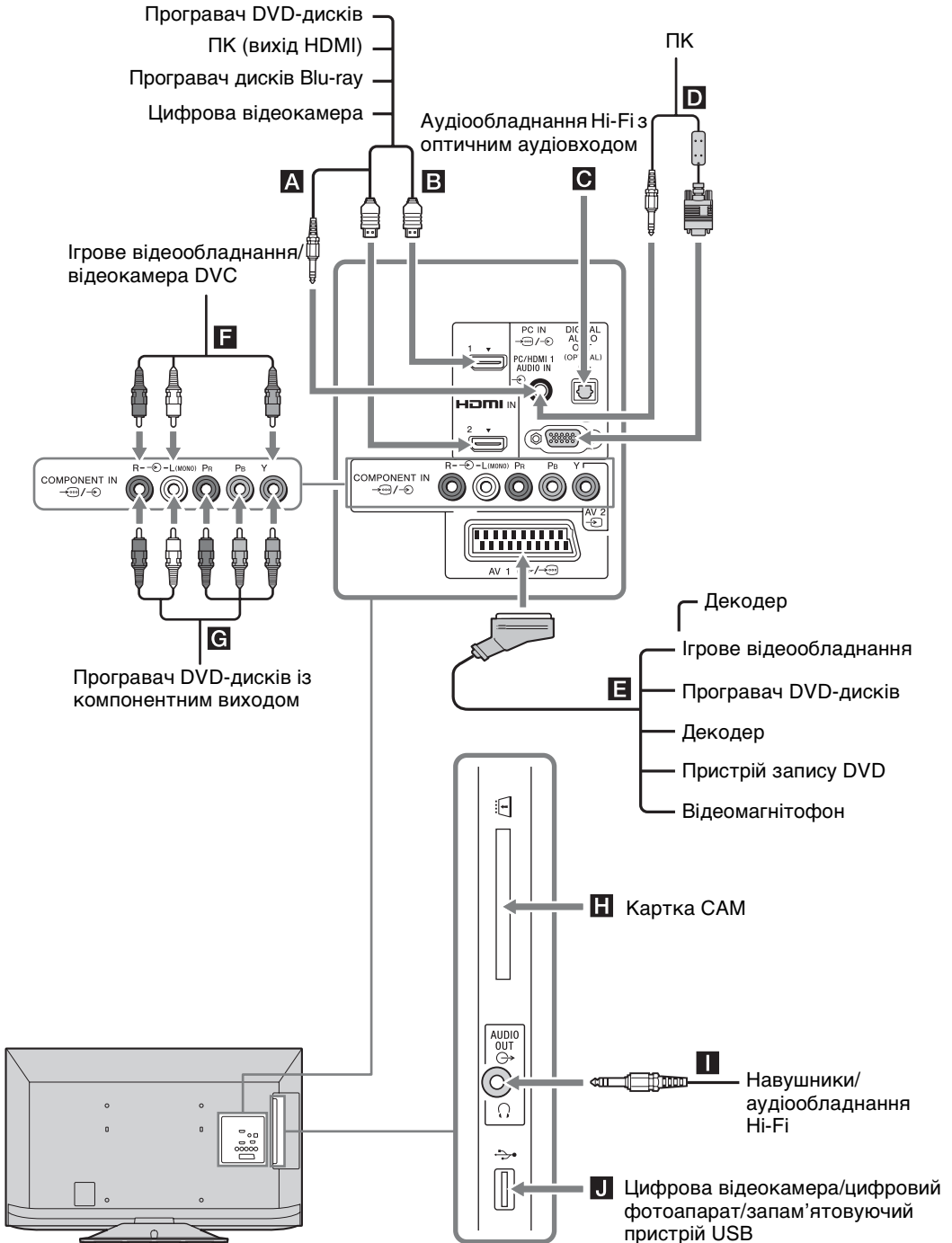

Перегляд зображень із підключеного обладнання

Увімкніть підключене обладнання, а потім виконайте одну з наступних дій.

Для автоматично настроєного відеомагнітофона (стор. 8)

Щоб вибрати відеоканал, натискайте **PROG +/-** або кнопки з цифрами в аналоговому режимі.

Для іншого підключеного обладнання

Натисніть \rightarrow , щоб відобразити список підключеного обладнання. За допомогою \updownarrow виберіть джерело вхідного сигналу і натисніть \oplus . (Якщо не виконувати жодних дій протягом двох секунд після натискання \updownarrow , то виділений елемент буде вибраний.)

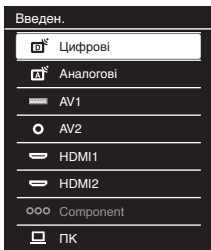

Символи на екрані	Опис
HDMI1 або	HDMI IN 1 або HDMI IN 2 Перегляд зображень з обладнання, підключеного до інтерфейсу A або B . Із підключеного обладнання надходять цифрові відео- та аудіосигнали. Якщо обладнання має гніздо DVI, підключіть його до гнізда HDMI IN 1 через адаптер DVI-HDMI (не постачається), а аудіовиходи обладнання — до аудіовходів у гнізді HDMI IN 1. Використовуйте гніздо HDMI IN 2 для перегляду фотографій або зображень з ПК або цифрової відеокамери.
HDMI2	

Символи на екрані	Опис
ПК	Перегляд зображень з обладнання, підключеного до інтерфейсу D . • Рекомендується використовувати ПК-кабель із феритами, наприклад, «З'єднувач, D-sub 15-штирковий» (ном. номер 1-793-504-11, постачається через сервісні центри Sony) або аналогічний.
AV1	Перегляд зображень з обладнання, підключеного до інтерфейсу E .
AV2	Перегляд зображень з обладнання, підключеного до інтерфейсу F . Монофонічне обладнання підключайте до гнізда \rightarrow AV2 L.
Component	Перегляд зображень з обладнання, підключеного до інтерфейсу G .



- Користуйтеся тільки дозволеними кабелями HDMI з логотипом HDMI. Рекомендується використовувати кабель HDMI виробництва компанії Sony.
- Якщо підключене обладнання сумісне з функцією «Контроль HDMI», то забезпечується взаємодія з цим обладнанням.

Підключення Інструкції

DIGITAL AUDIO OUT (OPTICAL) **C** Використання оптичного аудіокабелю.

Модуль обумовленого доступу (CAM) **H** Для користування послугами телебачення з оплатою за кожну переглянута передачу. Докладну інформацію див. у посібнику з експлуатації модуля CAM. Вимикайте телевизор при вставлянні чи вийманні картки CAM.



- Модуль CAM не підтримується в деяких країнах та регіонах. Запитуйте в уповноваженого дилера.

Навушники й аудіообладнання Hi-Fi **I** Підключення аудіокабелю або навушників. Звук телевізора можна виводити на стереосистему або навушники. Регулювати рівень гучності на зовнішніх динаміках можна за допомогою пульта дистанційного керування.

USB **J** Можна переглядати файли фото/музики/відео із цифрового фотоапарата чи відеокамери Sony.

Додаткові операції

Дія Інструкції

Повернення у звичайний режим телебачення Натисніть **DIGITAL/ANALOG**.

Фоторамка

Ви можете одночасно передивлятися фотографії, слухати музику або FM-радіо, чи виводити на екран годинник і календар.



Для входу в режим фоторамки скористайтеся одним із наступних способів:

- ① Натисніть **HOME**, після чого оберіть «Режим фоторамки».
- ② Натисніть **OPTIONS** під час відтворення фото/аудіофайлів.

Ви можете вибирати режим відображення, наприклад, зображення і годинник, зображення на весь екран, або годинник на весь екран.

■ Вибрати фотографії

Для вибору фотографій на USB-пристрої скористайтеся одним із наступних способів:

- ① Натисніть **HOME** та оберіть «Налаштування», потім «Налаштування» > «Налаштування фоторамки» > «Вибір зображення». Натисніть **(+)**, щоб обрати файл на сторінці піктограм.
- ② У режимі фоторамки натисніть **OPTIONS** > «Вибір зображення». Натисніть **(+)**, щоб обрати файл на сторінці піктограм.
- ③ Натисніть **HOME** і оберіть «Фото». Під час перегляду фотографій натисніть **OPTIONS** > «Режим фоторамки», щоб запустити режим «Фоторамка» з обраною фотографією.

■ Вибрати аудіофайли

Для вибору аудіофайлів на USB-пристрої скористайтеся одним із наступних способів:

- 1 Натисніть **HOME** і оберіть «Налаштування», потім «Налаштування» > «Налаштування фоторамки» > «Вибір музики».
Натисніть (+), щоб обрати файл на сторінці піктограм.
- 2 У режимі фоторамки натисніть **OPTIONS** > «Вибір музики».
Натисніть (+), щоб обрати файл на сторінці піктограм.
- 3 Натисніть **HOME** і оберіть «Музика». Під час прослуховування музики натисніть **OPTIONS** > «Режим фоторамки», щоб запустити режим «Фоторамка» з обраною музикою.

■ Вибрати Режим відображення

Ви можете змінювати спосіб відображення у режимі фоторамки, обравши відповідний «Режим відображення».

• Зображення і годинник



• Зображення на весь екран



• Годинник на весь екран



■ Вибрати вигляд годинника

Доступні п'ять режимів відображення календаря.

Коли налаштування «Режим відображення» установлене у «Зображення і годинник», ви можете вибрати «Календар», «Звичайний годинник» або «Цифровий годинник». Коли налаштування «Режим відображення» установлене у «Годинник на весь екран», ви можете вибрати «Календар», «Календар і Годинник» або «Годинник».

- Календар
- Звичайний годинник

- Цифровий годинник
- Календар і Годинник
- Годинник

■ Тривалість

Щоб заощадити електроенергію, режим фоторамки буде вимкнений через 24 години, також буде автоматично відключене живлення телевізора. Після того як телевізор 24 години пропрацював у режимі фоторамки, не використовуйте цей режим протягом щонайменше однієї години, щоб уникнути вигорання екрана. Щоб задати тривалість, скористайтеся налаштуванням «Тривалість» у меню «Налаштування фоторамки».

Щоб уникнути вигорання екрана, положення фотографії, годинника та календаря автоматично змінюються щогодини.

Пересування в меню телевізора





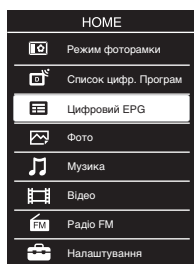



Меню дозволяє користуватися різноманітними функціями цього телевізора. Через нього можна вибирати канали і джерела вхідного сигналу, а також змінювати параметри телевізора.

1 Натисніть кнопку **HOME**.



Якщо для параметра «Країна» вибрано значення «Россия» або «Україна», а для параметра «Мова» - значення «English», «Русский» або «Українська».

2 За допомогою \updownarrow виберіть параметр і натисніть \oplus . Для виходу з меню натисніть кнопку **HOME**.

Піктограма категорії медіа	Опис
	Режим фоторамки Ви можете обрати зображення фоторамки, яка дозволить скористатися переглядом фотографій, прослуховуванням музики і годинником. Детальніше див. на стор. 28.
	Список цифр. Програм Вибір Список цифр. Програм (стор. 22).
	Цифровий EPG Вибір електронного довідника цифрових програм (EPG) (стор. 21).
	Фото Відтворення файлів фотографій із пристрою USB.
	Музика Відтворення музичних файлів із пристрою USB.
	Відео Відтворення відеофайлів із пристрою USB.
	Радіо FM Прослуховування FM-радіо (стор. 24).
	Налаштування Розширена настройка параметрів.



- Перелік доступних для настройки параметрів відрізняється залежно від ситуації.
- Недоступні параметри виділяються сірим кольором або не відображаються.

Встановлення аксесуарів (кронштейн для настінного кріплення)

■ Споживачам:

Для захисту виробу та з міркувань безпеки компанія Sony настійно рекомендує, щоб встановлення телевізора здійснювалося дилерами або ліцензованими підрядниками Sony. Не намагайтеся встановити його самостійно.

■ Дилерам та підрядникам Sony:

Приділяйте максимальну увагу безпеці під час встановлення, періодичного обслуговування та перевірки виробу.

Телевізор можна встановити за допомогою кронштейна для настінного кріплення SU-WL500 або SU-WL100 (продається окремо).

- Інструкції зі встановлення постачаються з кронштейном для настінного кріплення.
- Див. розділ «Від'єднання настільної стійки від телевізора» (стор. 9).



- На час закріплення монтажного гака кладіть телевізор екраном донизу на рівну, стійку поверхню, вкриту товстою, м'якою тканиною.

SU-WL500 (KDL-42EX443/42EX440)

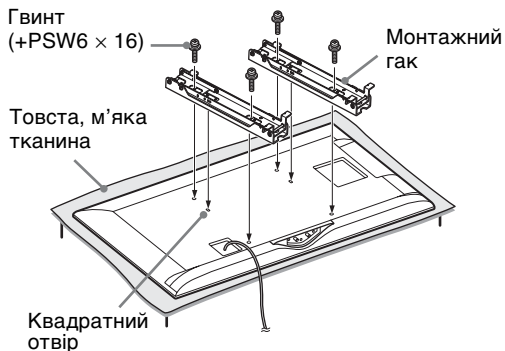

SU-WL100 (KDL-32EX343/32EX340)

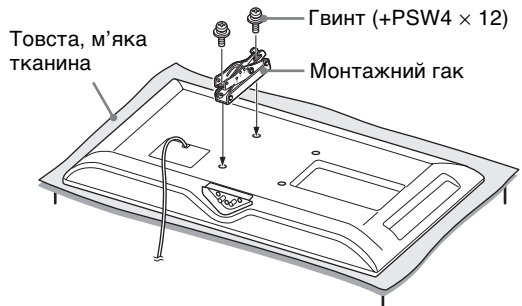

Примітка щодо встановлення

При використанні кронштейна для настінного кріплення SU-WL500 або SU-WL100 між стіною і телевізором залишається простір 6 см. Прокладайте в цьому просторі кабелі до телевізора.

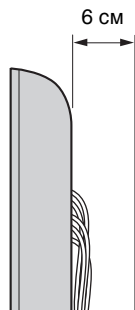

Для встановлення цього виробу, особливо для визначення міцності стіни, яка повинна витримувати вагу телевізора, необхідно мати достатній досвід. Довіряйте виконання монтажу тільки дилерам чи ліцензованим підрядникам Sony і приділяйте належну увагу безпеці під час встановлення. Компанія Sony не несе жодної відповідальності за збитки і травми, викликані неправильною експлуатацією чи встановленням.

Таблиця розмірів для встановлення телевізора

SU-WL500 (KDL-42EX443/42EX440)

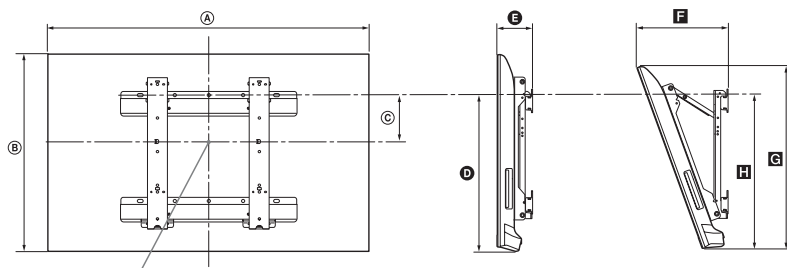

Центральна точка екрана

SU-WL100 (KDL-32EX343/32EX340)

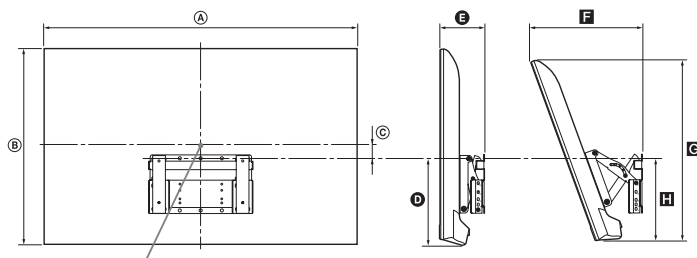

Центральна точка екрана

Одиниця виміру: см

Назва моделі	Розміри дисплея		Центр екрана	Довжина для кожного кута монтажу				
				Кут (0°)		Кут (20°)		
	A	B	C	D	E	F	G	H
KDL-42EX443 KDL-42EX440	98,3	60,3	14,3	45,7	11,1	28,7	55,6	46,6
KDL-32EX343 KDL-32EX340	75,3	47,1	3,9	20,8	10,8	26,9	43,2	19,2

Значення в наведеній вище таблиці можуть дещо відрізнятися в залежності від монтажу.

УВАГА!

Стіна, до якої кріпиться телевізор, повинна бути в змозі витримати вагу, щонайменше в чотири рази більшу за вагу телевізора. Інформацію стосовно його ваги див. у розділі «Технічні характеристики» (стор. 34).

Діаграма/таблиця розташування гвинтів та гаків

SU-WL500 (KDL-42EX443/42EX440)

Назва моделі	Розташування гвинтів	Розташування гаків
KDL-42EX443 KDL-42EX440	e, j	b

Розташування гвинтів

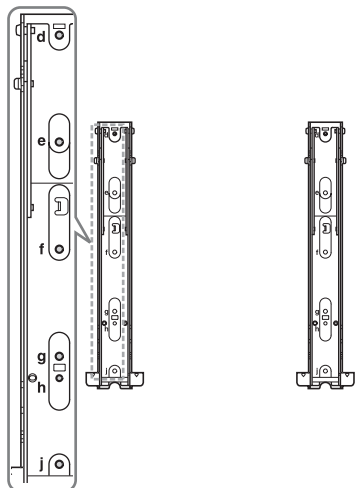

Розташування гаків

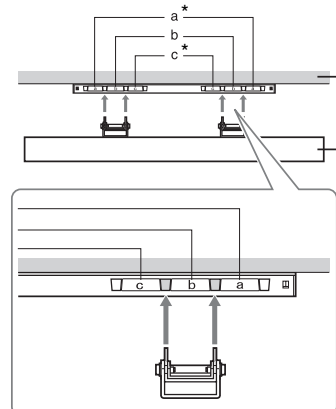















* Розташування гаків «а» та «с» не може використовуватися з цими моделями.

SU-WL100 (KDL-32EX343/32EX340)

Модель телевізора	Розташування гачків
KDL-32EX343 KDL-32EX340	a



Технічні характеристики

Система	
Система панелі	ПК-панель (рідкокристалічний дисплей) Світлодіодне підсвічування
Система телебачення	У залежності від вибраної країни/регіону Аналогове телебачення: В/G, D/K, L, I Цифрове телебачення: DVB-T, DVB-T2 (тільки KDL-42EX443/32EX343), DVB-C
Система кольорів/відео	Аналогова: PAL, PAL60 (тільки відеовхід), SECAM, NTSC3.58, NTSC4.43 (тільки відеовхід) Цифрова: MPEG-2 MP@ML/HL, H.264/MPEG-4 AVC HP@L4.0, MP@L4.0
Покриття каналів	Аналогові: 46,25-855,25 МГц Цифрові: VHF/UHF
Виведення звуку	8 Вт + 8 Вт
Вхідні та вихідні гнізда	
Ефірна антена/кабель	Зовнішній роз'єм із опором 75 Ом для VHF/UHF
 AV1	21-штирковий роз'єм Scart, у т. ч. аудіо/відеовхід, вхід RGB, вхід S-Video та аудіо/відеовихід телевізора.
 COMPONENT IN/  AV2	 COMPONENT IN Підтримувані формати: 1080р, 1080i, 720р, 576р, 576i, 480р, 480i Y: розмах напруги 1 В, 75 Ом, негативна синхронізація 0,3 В/Рв/Св: розмах напруги 0,7 В, 75 Ом/Рв/Св: розмах напруги 0,7 В, 75 Ом  AV2 Відеовхід (роз'єми RCA)
 COMPONENT IN/  AV2	Аудіовхід (роз'єми RCA)
HDMI IN 1, 2	Відео: 1080р, 1080/24р, 1080i, 720р, 576р, 576i, 480р, 480i Аудіо: двоканальна лінійна імпульсно-кодова модуляція 32, 44,1 і 48 кГц, 16, 20 і 24 біти, Dolby Digital ПК (див. на стор. 36) Аналоговий аудіо (мінігніздо) (тільки HDMI 1)
 DIGITAL AUDIO OUT (OPTICAL)	Цифровий оптичний роз'єм (двоканальна лінійна імпульсно-кодова модуляція, Dolby Digital)
 AUDIO OUT, 	Аудіовихід (правий/лівий), навушники (мінігніздо)
PC IN 	Вхід ПК (15 D-sub) (див. на стор. 36) G: розмах напруги 0,7 В, 75 Ом, без синхронізації в каналі зеленого кольору/В: розмах напруги 0,7 В, 75 Ом/ R: розмах напруги 0,7 В, 75 Ом, горизонтальна/вертикальна синхронізація: рівень ТТЛ  Аудіовхід ПК (мінігніздо)
	Гніздо USB
	Гніздо КАМ (модуль обумовленого доступу)

Модель KDL-	42EX443/42EX440	32EX343/32EX340	
Живлення та інше			
Споживана потужність	220-240 В змінного струму, 50 Гц		
Клас енергоефективності	A		
Розмір екрана (виміряний по діагоналі)	Приблизно 106,7 см/42 дюймів	Приблизно 80,0 см/32 дюйми	
Споживання електроенергії	У режимі «Вдома»/ «Стандартне»	71 Вт	38 Вт
	У режимі «Магазин»/ «Живе»	95 Вт	55 Вт
Середньорічне споживання електроенергії*1	98 кВт-г	53 кВт-г	

Модель KDL-		42EX443/42EX440	32EX343/32EX340
Споживання електроенергії в режимі очікування*2		0,3 Вт	
Роздільна здатність дисплея		1920 точок (по горизонталі) × 1080 рядків (по вертикалі)	1366 точок (по горизонталі) × 768 рядків (по вертикалі)
Розміри (ш × в × т) (приблизно)	(зі стійкою)	98,3 × 64,3 × 23,3 см	75,3 × 51,0 × 21,3 см
	(без стійки)	98,3 × 60,3 × 7,5 см	75,3 × 47,1 × 7,1 см
Вага (приблизно)	(зі стійкою)	14,3 кг	7,8 кг
	(без стійки)	13,4 кг	7,2 кг
Акcesуари в комплекті		Див. «1: Перевірка комплектності акcesуарів» на стор. 4.	
Додаткові акcesуари		Див. «Встановлення акcesуарів (кронштейн для настінного кріплення)» на стор. 31.	

*1 Річне споживання електроенергії за умови експлуатації телевізора 4 години на день, 365 днів на рік. Фактичний рівень споживання електроенергії залежить від режиму використання телевізора.

*2 Вказане споживання електроенергії в режимі очікування досягається після того, як телевізор завершить усі внутрішні процеси.

Дизайн і технічні характеристики можуть бути змінені без попереднього повідомлення.

■ Довідкова таблиця вхідних сигналів з ПК для входів PC IN  і HDMI IN 1/2

Для KDL-42EX443/42EX440

Сигнали	По горизонталі (пікселі)	По вертикалі (рядки)	Горизонтальна частота (кГц)	Вертикальна частота (Гц)	Стандартне
VGA	640	480	31,5	60	VGA
SVGA	800	600	37,9	60	Рекомендації VESA
XGA	1024	768	48,4	60	Рекомендації VESA
WXGA	1280	768	47,4	60	VESA
WXGA	1280	768	47,8	60	VESA
WXGA	1360	768	47,7	60	VESA
SXGA	1280	1024	64	60	VESA
HDTV	1920	1080	67,5	60	EIA

Для KDL-32EX343/32EX340

Сигнали	По горизонталі (пікселі)	По вертикалі (рядки)	Горизонтальна частота (кГц)	Вертикальна частота (Гц)	Стандартне
VGA	640	480	31,5	60	VGA
SVGA	800	600	37,9	60	Рекомендації VESA
XGA	1024	768	48,4	60	Рекомендації VESA
WXGA	1280	768	47,4	60	VESA
WXGA	1280	768	47,8	60	VESA
WXGA	1360	768	47,7	60	VESA

- Вхід ПК на цьому телевізорі не підтримує синхронізацію в каналі зеленого кольору або композитну синхронізацію.
- Вхід ПК на цьому телевізорі не підтримує черезрядкові сигнали.
- Вхід ПК на цьому телевізорі підтримує зазначені в таблиці сигнали з вертикальною частотою 60 Гц.

Усунення несправностей

Перевірте, чи блимає індикатор  (очікування) червоним світлом.

Якщо індикатор блимає

Активована функція самодіагностики. Вимкніть телевізор, торкнувшись **I**/ на його передній панелі, від'єднайте кабель живлення та зверніться до вашого дилера або до сервісного центру Sony.

Якщо індикатор не блимає



- 1 Перевірте перераховані нижче можливості.
- 2 Якщо проблема не зникає, віддайте телевізор на обслуговування кваліфікованому спеціалісту.



- За додатковою інформацією звертайтеся до Довідкового центру для клієнтів Sony, адреса та телефон якого наведені в гарантійномуталоні, що додається.

Зображення

Відсутній звук і зображення (екран темний)

- Перевірте підключення антени та кабелів.
- Підключіть телевізор до електромережі та увімкніть його, торкнувшись кнопки **I**/ на передній панелі.
- Якщо індикатор  (очікування) світиться червоним світлом, натисніть **I**/.

Відсутнє зображення або інформація в меню від обладнання, підключеного до гнізда Scart

- Натисніть , щоб відобразити список підключеного обладнання, а потім виберіть потрібне джерело вхідного сигналу.
- Перевірте з'єднання між додатковим обладнанням та телевізором.

З'являється ореол або зображення двоїться

- Перевірте підключення антени та кабелів.
- Перевірте розташування антени та її орієнтацію.

На екрані присутній тільки «сніг» та шум

- Можливо антена пошкоджена або зігнута.
- Перевірте, чи не закінчився термін експлуатації антени (від трьох до п'яти років за нормальних умов використання, один-два роки при використанні на узбережжі моря).

Під час перегляду телевізійного каналу «шумить» зображення або звук

- Налаштуйте параметр «ТАН» (точне автоматичне налаштування), щоб покращити прийом зображення.

На екрані з'являються маленькі чорні або яскраві точки



- Зображення на екрані телевізора складається з пікселів. Маленькі чорні та яскраві точки (пікселі) на екрані не вказують на несправність.

Відсутні кольори при перегляді телепередачі

- Виберіть «Скинути».



При перегляді сигналу, що надходить із входів

— COMPONENT IN/— AV2, кольори відсутні чи відтворюються неправильно

- Перевірте підключення до входів —  COMPONENT IN/—  AV2 і переконайтеся, що кожен штекер надійно вставлений у відповідне гніздо.

Звук

Звук відсутній, проте зображення добре

- Натисніть  + або  (вимкнути звук).
- Переконайтеся, що для параметра «Динаміки» встановлено значення «ТВ-динаміки».
- У разі використання входу HDMI з компакт-диском Super Audio або диском DVD-Audio звукові сигнали через гніздо DIGITAL AUDIO OUT (OPTICAL) можуть не передаватися.

Канали

Не вдається вибрати бажаний канал

- Переключіться на цифровий або аналоговий режим і виберіть потрібний цифровий чи аналоговий канал.

Деякі канали пусті

- Канал шифрований або платний. Передплатіть послугу платного телебачення.
- Канал використовується тільки для передачі даних (без зображення чи звуку).
- З питаннями щодо трансляції звертайтеся до телерадіомовної компанії.

Не відображаються цифрові канали

- Дізнайтеся в місцевого монтера, чи транслюються у вашій місцевості цифрові канали.
- Встановіть антену з вищим коефіцієнтом підсилення.

Загальна інформація

Телевізор автоматично вимикається (переходить у режим очікування)

- Перевірте, чи не активований параметр «Таймер сну» або «Режим очікування ТВ без роботи».
- Якщо протягом 15 хвилин у режимі телебачення не надходить жодного сигналу і не виконується жодної дії, то телевізор автоматично переключиться в режим очікування.
- Перевірте, чи активована опція «Тривалість» у режимі фоторамки.

- Перевірте, чи активована опція «Тривалість», коли телевизор вмикається за таймером увімкнення.
- Якщо на телевизор, який працює в режимі дисплея, не подається сигнал, а «Управління живленням ПК» встановлене у «Ввімкн», телевизор вимкнеться через 30 секунд.

Спотворене зображення або звук

- Тримайте телевизор подалі від джерел електричного шуму, таких як автомобілі, мотоцикли, фени та оптичне обладнання.
- У разі встановлення додаткового обладнання залиште деякий простір між ним та телевизором.
- Перевірте підключення антени та кабелів.
- Тримайте кабель антени і кабельного телебачення подалі від інших з'єднувальних кабелів.

Пульт дистанційного керування не працює

- Замініть батарейки.

Обладнання HDMI не відображається у списку «Список пристроїв HDMI»

- Переконайтеся, що обладнання підтримує функцію «Контроль HDMI».

На екрані відображається напис «Режим збереження відображення: Ввімн»

- Телевизор працює в режимі «Магазин».
Повторно запустіть процедуру «Розташування» (стор. 7) і встановіть для параметра «Автозапуск» значення «Вдома».

Не вдалося знайти жодної послуги (каналу) кабельного телебачення за допомогою функції «Цифрове автонастроювання».

- Перевірте кабельне підключення та параметри настроювання.
- Запустіть функцію «Цифрове автонастроювання», вибравши «Антенa» замість «Кабель».



Для получения полезной информации о продуктах Sony или для загрузки подробного руководства по эксплуатации.

Для отримання корисної інформації про вироби Sony й завантаження докладного посібника з експлуатації.

<http://www.sony-europe.com/myproduct/>



4433082911

<http://www.sony.net/>

© 2012 Sony Corporation

4-433-082-91(1)