

IC Recorder

Начало работы _____	██████████
Основные операции _____	██████████
Другие операции записи _____	██████████
Другие операции воспроизведения _____	██████████
Редактирование сообщений _____	██████████
Прослушивание FM-радио _____	██████████
Информация о функциях меню _____	██████████
Использование компьютера _____	██████████
Дополнительные сведения _____	██████████
Поиск и устранение неисправностей _____	██████████

Инструкция по
эксплуатации

IC RECORDER

ICD-UX200/UX300/UX300F

Изготовитель: Сони Корпорейшн
Адрес: 1-7-1 Конан, Минато-ку,
Токио 108-0075, Япония Страна-
производитель: Китай

Для покупателей в Европе

Утилизация электрического и электронного оборудования (директива применяется в странах Евросоюза и других европейских странах, где действует система раздельного сбора отходов)



Данный знак на устройстве или его упаковке обозначает, что данное устройство нельзя утилизировать вместе с прочими бытовыми отходами. Его следует сдать в соответствующий приемный пункт переработки электрического и электронного

оборудования.

Неправильная утилизация данного изделия может привести к потенциально негативному влиянию на окружающую среду и здоровье людей, поэтому для предотвращения подобных последствий необходимо выполнять специальные требования по утилизации этого изделия. Переработка данных материалов поможет сохранить природные ресурсы. Для получения более подробной информации о переработке этого изделия обратитесь в местные органы городского управления, службу сбора бытовых отходов или в магазин, где было приобретено изделие.

Входящие в комплект принадлежности: наушники, кабель поддерживающего USB-подключения.

Утилизация использованных элементов питания (применяется в странах Евросоюза и других европейских странах, где действует система раздельного сбора отходов)



Данный знак на элементе питания или упаковке означает, что элемент питания, поставляемый с устройством, нельзя утилизировать вместе с прочими бытовыми отходами. На некоторых элементах

питания данный символ может комбинироваться с символом химического элемента. Символы ртути (Hg) или свинца (Pb) указываются, если содержание данных металлов менее 0,0005% (для ртути) и 0,004% (для свинца) соответственно.

Обеспечивая правильную утилизацию использованных элементов питания, вы предотвращаете негативное влияние на окружающую среду и здоровье людей, возникающее при неправильной утилизации. Вторичная переработка материалов, использованных при изготовлении элементов питания, способствует сохранению природных ресурсов.

При работе устройств, для которых в целях безопасности, выполнения каких-либо действий или сохранения имеющихся в памяти устройств данных необходима подача постоянного питания от встроеного элемента питания, замену такого элемента питания следует производить только в специализированных сервисных центрах. Для правильной

утилизации использованных элементов питания, после истечения срока службы, сдавайте их в соответствующий пункт по сбору электронного и электрического оборудования. Об использовании прочих элементов питания, пожалуйста, узнайте в разделе, в котором даны инструкции по извлечению элементов питания из устройства, соблюдая меры безопасности. Сдавайте использованные элементы питания в соответствующие пункты по сбору и переработке использованных элементов питания. Для получения более подробной информации о вторичной переработке данного изделия или использованного элемента питания, пожалуйста, обратитесь в местные органы городского управления, службу сбора бытовых отходов или в магазин, где было приобретено изделие.

**Примечание для покупателей:
следующая информация
применима только для
оборудования, продающегося в
странах, где действуют
директивы ЕС**

Производителем данного устройства является корпорация Sony Corporation, 1-7-1 Konan, Minato-ku, Tokyo, 108-0075 Japan. Уполномоченным представителем по электромагнитной совместимости (EMC) и безопасности изделия является компания Sony Deutschland GmbH, Hedelfinger Strasse 61, 70327 Stuttgart, Germany. По вопросам обслуживания и гарантии обращайтесь по адресам, указанным в соответствующих документах.



относится только к аккумуляторам.

- Записанную музыку можно использовать только для личных нужд. Чтобы использовать музыку для других нужд, требуется разрешение владельцев авторского права.
- Корпорация Sony не несет ответственности за данные, записанные/загруженные не полностью или поврежденные вследствие неполадок цифрового диктофона или компьютера.
- В зависимости от типа текста и символов диктофоне, возможно, будет отображаться на устройстве неверно. Это обусловлено следующим.
 - Емкость памяти подсоединенного цифрового диктофона.
 - Цифровой диктофон не работает надлежащим образом.
 - Текущая информация записана на таком языке или с использованием таких символов, которые не поддерживаются цифровым диктофоном.

Содержание

Начало работы

Шаг 1. Проверка комплектности поставки	7
Указатель деталей и органов управления	8
Шаг 2. Зарядка батарейки	10
Когда следует заряжать/заменять батарейку	12
Шаг 3. Включение цифрового диктофона	14
Включение питания	14
Выключение питания	14
Шаг 4. Установка часов	15
Настройка часов после зарядки батарейки	15
Настройка часов с использованием меню	15
Шаг 5. Установка языка, используемого в окошке дисплея ...	17
Предотвращение случайных операций (функция HOLD)	19
Блокировка кнопок	19
Отмена блокировки кнопок	19

Основные операции

Запись	20
Прослушивание	23
Удаление	27

Другие операции записи

Изменение настроек записи	29
Выбор режима записи	29
Настройка чувствительности микрофона	30
Фильтр низких частот - функция LCF	32
Автоматическое начало записи при наличии звукового сигнала - функция VOR	33
Действия во время записи	35
Контроль записи	35
Разделение сообщения на две части во время записи	35
Запись с помощью других устройств	37
Запись с помощью внешнего микрофона	37
Запись с другого оборудования ...	39

Другие операции воспроизведения

Изменение способа воспроизведения	43
Удобные способы воспроизведения	43
Настройка скорости воспроизведения - функция DPC	45
Изменение настроек воспроизведения	47
Выбор режима воспроизведения	47
Настройка более четкого звучания человеческого голоса - функция шумоподавления	49
Выбор звукового эффекта	50
Воспроизведение сообщения в нужный день и время с предупреждающим сигналом	52
Воспроизведение через другие устройства	56
Запись с помощью другой аппаратуры	56

Редактирование сообщений

Удаление всех сообщений в папке	57
Перемещение сообщения в другую папку	58
Разделение сообщения на две части	60

Прослушивание FM-радио

Настройка FM-радиостанций	62
Переключение между громкоговорителем и наушниками при прослушивании FM-радио	63
Установка чувствительности ресивера при прослушивании FM-радио	64
Запись FM-вещания	65
Автоматическая настройка FM-радиостанций	66
Настройка чувствительности сканирования	67
Ручная настройка FM-радиостанций	69
Прослушивание настроенных радиостанций	70
Стирание настроенных FM-радиостанций	71
Информация о функциях меню	
Настройка меню	73
Настройки меню	75

Использование компьютера

Использование цифрового диктофона с компьютером	88
Системные требования к компьютеру	88
Подсоединение цифрового диктофона к компьютеру	89
Структура папок и файлов	90
Копирование сообщений с цифрового диктофона на компьютер для сохранения	92
Копирование файлов с компьютера на цифровой диктофон и их воспроизведение	94
Копирование музыкального файла с компьютера на цифровой диктофон (перетаскивание)	94
Использование различных возможностей при воспроизведении музыкальных файлов	96
Использование цифрового диктофона в качестве запоминающего устройства для USB - функция хранения данных	98
Использование программ распознавания речи	99
Знакомство с программой распознавания речи	99

Создание файла пользователя, адаптированного к записанной речи (Training)

Отключение цифрового диктофона от компьютера

Дополнительные сведения

Использование USB-адаптера сетевого питания (не прилагается)	103
Отключение цифрового диктофона от электрической розетки	104
Меры предосторожности	105
Технические характеристики	107
Системные требования	107
Конструкция и характеристики	108
Время работы от батареи	112

Поиск и устранение неисправностей

Поиск и устранение неисправностей	114
Сообщения об ошибках	123
Системные ограничения	126
Окошко дисплея	128
Указатель	132
Товарные знаки	135

Шаг 1. Проверка комплектности поставки

Цифровой диктофон (1)

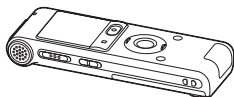

Перед началом использования цифрового диктофона снимите пленку с окошка дисплея.

Аккумуляторная батареяNH-AAA (размер AAA) (1)



Стереонаушники (1)



Кабель поддерживающего USB-подключения (1)

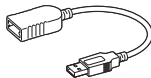

Если цифровой диктофон невозможно подключить к компьютеру напрямую, используйте прилагаемый кабель поддерживающего USB-подключения.

Футляр для переноски (1)

Футляр для батареек (1)

CD-ROM (1)

(Инструкция по эксплуатации сохранена в виде файлов PDF.)

Инструкция по эксплуатации

Предупреждаем, что любые изменения или модификации данного оборудования, явно не описанные в настоящем руководстве, могут привести к аннулированию права на использование данного оборудования.

Указатель деталей и органов управления

Вид спереди

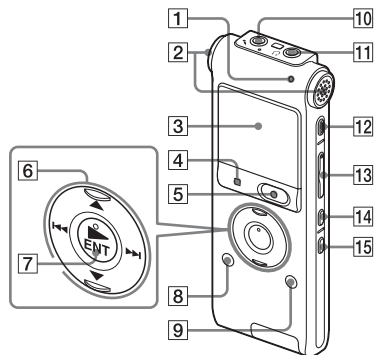

- 1 Индикатор работы
- 2 Встроенные микрофоны (стерео)
- 3 Окошко дисплея
- 4 Кнопка ■ STOP
- 5 Кнопка ● REC (запись)/PAUSE
- 6 Кнопка управления (▲, ▼ / ◀◀ (проверка/перемотка назад), ▶▶ (поиск/перемотка вперед))

- 7 Кнопка* ► (воспроизведение)/ ENT(ввод)
- 8 Кнопка 📁 (папка)
- 9 Кнопка MENU
- 10 Гнездо* 🎤 (микрофон)
- 11 Гнездо 🎧 (наушники)
- 12 Кнопка ERASE
- 13 Кнопка VOL (громкость) +*/-
- 14 Кнопка ↺ (повтор) A-B
- 15 Кнопка DIVIDE

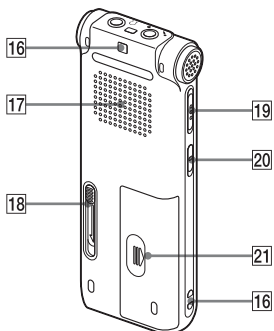
Вид сзади

- 16** Отверстие для ремешка (ремешок не прилагается).
- 17** Громкоговоритель
- 18** выдвигной рычажок USB
- 19** Переключатель HOLD/POWER
- 20** Переключатель DPC (SPEED CTRL)
- 21** Отделение для батарейки

* На этих кнопках и гнезде имеется тактильная точка. Используйте ее для справки при выполнении операций или для определения каждого контакта.

Шаг 2. Зарядка батареек

Перед началом использования цифрового диктофона снимите пленку с окошка дисплея.

Подключите цифровой диктофон к включенному компьютеру и заряжайте батарейку, пока индикатор заряда батареек не покажет “**4000**”.

Перед первым использованием цифрового диктофона, а также после определенного перерыва в использовании, не прерывайте зарядку батареек, пока не появится индикация “**4000**”.

Для зарядки полностью разряженной батарейки требуется примерно 3 часа 30 минут.*1

Зарядить батарейку также можно с помощью USB-адаптера сетевого питания AC-U50A (не прилагается) и других подобных устройств.

1 Установка аккумуляторной батарейки.

Сдвиньте и поднимите крышку отделения для батареек, вставьте одну аккумуляторную батарейку NH-AAA, соблюдая полярность, и закройте крышку.

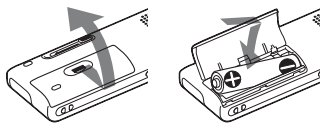

2 Подключение разъема USB цифрового диктофона к порту USB компьютера.

Сдвиньте выдвижной рычажок USB, расположенный на задней панели цифрового диктофона, в направлении стрелки и подключите разъем USB к порту USB включенного компьютера.*2



Во время зарядки батарейки отображается индикация “Connecting” и анимационный индикатор заряда батарейки.

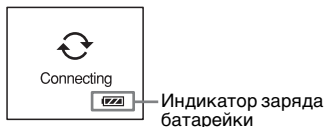

3 Отключение цифрового диктофона от компьютера. Соблюдайте порядок действий, описанный ниже. В противном случае, файлы данных, записанные на цифровом диктофоне, могут быть повреждены или сделаться невозпроизводимыми.

- ① Выполните следующие действия на компьютере.
На рабочем столе Windows щелкните левой кнопкой мыши значок, расположенный в нижней части рабочего стола.



→ Щелкните левой кнопкой мыши значок “Безопасное извлечение запоминающего устройства для USB”.

В разных операционных системах вид значка может варьироваться.

На рабочем столе Macintosh перетащите значок “IC RECORDER” на значок “Корзина”.

Подробнее об отключении цифрового диктофона от компьютера см. инструкцию по эксплуатации, прилагаемую к компьютеру.

- ② Убедитесь, что дисплей цифрового диктофона отключился.
- ③ Отключите цифровой диктофон от порта USB компьютера и сдвиньте выдвижной рычажок USB в направлении стрелки, чтобы убрать разъем USB.

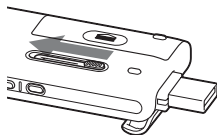

- *1 Это приблизительное время, которое требуется для полной зарядки батарейки при комнатной температуре. Оно зависит от остаточного заряда и состояния батарейки. Если температура батарейки низкая, или она заряжается во время переноса данных на цифровой диктофон, зарядка занимает больше времени.
- *2 Если цифровой диктофон невозможно подключить к компьютеру напрямую, воспользуйтесь прилагаемым кабелем поддерживающего USB-подключения.

■ Примечание

Если анимационный индикатор заряда батарейки не отображается, значит, зарядка выполняется неверно. См. раздел “Поиск и устранение неисправностей” на стр. 119.

При использовании полностью заряженной или щелочной батарейки LR03 (размер AAA)

выполните действия шага 1.

💡 Советы

- Нельзя использовать в данном цифровом диктофоне марганцевые батарейки.
- При замене батарейки записанные сообщения или настройки предупреждающего сигнала будут сохранены даже после извлечения батарейки.
- При замене батарейки часы продолжают работать в течение 3 минут после извлечения батарейки.

Когда следует заряжать/заменять батарейку

Индикатор заряда батарейки на дисплее отображает состояние батарейки.

Индикация оставшегося заряда батарейки

 : зарядите аккумуляторную батарейку или замените старую батарейку новой.



 : отобразится индикация “Low Battery” и цифровой диктофон перестанет работать.

Шаг 3. Включение цифрового диктофона

Включение питания

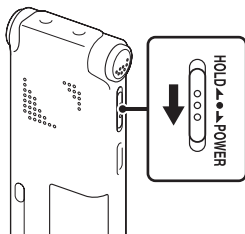

Передвиньте переключатель HOLD/POWER в положение “POWER” более чем на 1 секунду. Цифровой диктофон включен, и на дисплее отображается “Accessing...”.

Выключение питания

Передвиньте переключатель HOLD/POWER в положение “POWER” более чем на 2 секунды, на дисплее отобразится “Power Off”.

💡 Советы

- Если не планируется использовать цифровой диктофон в течение длительного времени, рекомендуется выключить цифровой диктофон.
- Если оставить цифровой диктофон включенным и не выполнять никаких операций в течение определенного времени, сработает функция автоматического отключения питания. (На момент приобретения цифрового диктофона промежуток времени перед автоматическим отключением питания составляет “10min”).) Изменить значение этого параметра можно в меню (стр. 86).

Шаг 4. Установка часов

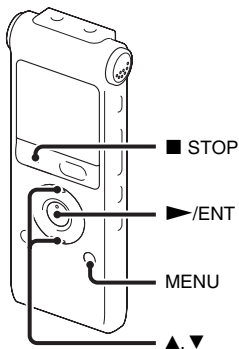

Необходимо установить часы, чтобы использовать функцию предупреждающего сигнала или записывать дату и время. Если батарейка устанавливается впервые или после того, как цифровой диктофон находился без батарейки более 3 минут, отобразится индикация “Set Date&Time”, а затем в окошке дисплея замигает секция года.

Настройка часов после зарядки батарейки

- 1 Нажмите **▲** или **▼** на кнопке управления, чтобы установить последовательно год, месяц, день, час и минуты, затем нажмите кнопку **▶/ENT**.

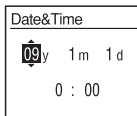

- 2 Для возврата в режим остановки нажмите кнопку **■ STOP**.

Настройка часов с использованием меню

Пока цифровой диктофон находится в режиме остановки, можно настроить часы, используя меню.

1 В меню выберите “Date&Time”.

- ① Нажмите кнопку MENU для входа в режим меню. Откроется окно режима меню.

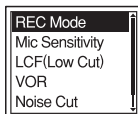

- ② Нажмите ▲ или ▼ на кнопке управления и выберите “Detail Menu”, затем нажмите кнопку ►/ENT.

- ③ Нажмите ▲ или ▼ на кнопке управления и выберите “Date&Time”, затем нажмите кнопку ►/ENT.

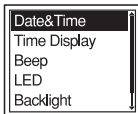

2 Нажмите ▲ или ▼ на кнопке управления и выберите “09y1m1d”, затем нажмите кнопку ►/ENT.

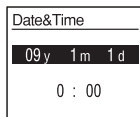

3 Нажмите ▲ или ▼ на кнопке управления, чтобы установить последовательно год, месяц, день, час и минуты, затем нажмите кнопку ►/ENT.

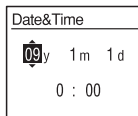

4 Для возврата в режим остановки нажмите кнопку ■ STOP.

■ Примечание

Если кнопка ►/ENT не будет нажата в течение одной минуты после ввода времени, режим настройки часов будет отменен, и окошко дисплея перейдет в режим остановки.

Отображение текущей даты и времени

Нажмите кнопку ■ STOP для отображения текущей даты и времени.

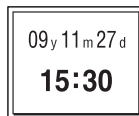

Шаг 5. Установка языка, используемого в окошке дисплея

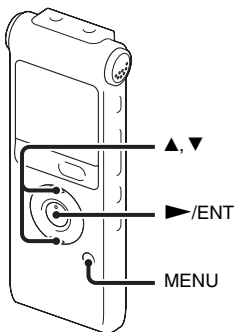

Для отображения сообщений, меню, имен папок, файлов и так далее можно выбрать один из 6 языков.

- 1 Нажмите кнопку MENU для входа в режим меню.
Откроется окно режима меню.

- 2 Нажмите ▲ или ▼ на кнопке управления и выберите “Detail Menu”, затем нажмите кнопку ►/ENT.

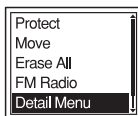

- 3 Нажмите ▲ или ▼ на кнопке управления и выберите “Language”, затем нажмите кнопку ►/ENT.

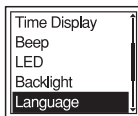

- 4** Нажмите ▲ или ▼ на кнопке управления для выбора необходимого языка, затем нажмите кнопку ►/ENT.

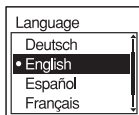

Можно выбрать следующие языки.
Deutsch (немецкий), English (английский), Español (испанский), Français (французский), Italiano (итальянский), Русский

Предотвращение случайных операций (функция HOLD)

Блокировка кнопок

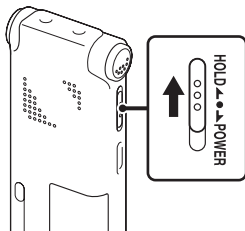

Передвиньте переключатель HOLD/POWER в положение “HOLD”.
Приблизительно на 3 секунды отобразится сообщение “HOLD”, оповещающее, что функции всех кнопок заблокированы.

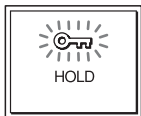

Отмена блокировки кнопок

Чтобы разблокировать функции всех кнопок, передвиньте переключатель HOLD/POWER в центральное положение.

Примечание

При активации функции HOLD во время записи все функции кнопок блокируются с целью предотвращения случайного срабатывания. В этом случае для остановки записи необходимо сначала отменить функцию HOLD.

Совет

Воспроизведение предупреждающего сигнала можно остановить даже при включенной функции HOLD (обычное воспроизведение остановить нельзя).

Запись

■ Примечание

- Прежде чем начать запись, выйдите из режима HOLD и включите питание.

Выбор папки

- 1** Для отображения окна выбора папок нажмите кнопку .



- 2** Нажмите **▲** или **▼** на кнопке управления для выбора папки, в которую необходимо записать сообщения (**FOLDER01-10**).

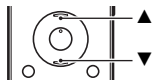

На момент приобретения цифрового диктофона доступно 10 папок.

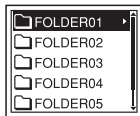

- 3** Нажмите кнопку **▶/ENT**.

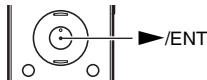

Начало записи

- 1 Нажмите кнопку ● REC/PAUSE в режиме остановки.
Индикатор работы загорится красным.
Во время записи нет необходимости удерживать кнопку ● REC/PAUSE нажатой.
После записи предыдущего запись нового сообщения начнется автоматически.



- 2 Направьте встроенные микрофоны в сторону источника записываемого звука.

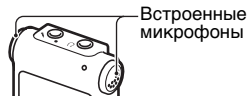

Остановка записи

- 1 Нажмите кнопку ■ STOP.
На дисплее появится сообщение “Accessing...” и цифровой диктофон остановится в начале текущей записи.



Примечание о процессе считывания данных

Сообщение “Accessing...” появляется на дисплее, когда цифровой диктофон находится в процессе записи и сохранения данных в памяти. Пока цифровой диктофон считывает данные, нельзя извлекать батарейку, подключать или отключать USB-адаптер сетевого питания (не прилагается). Это может привести к повреждению данных.

Другие операции

пауза во время записи*	Нажмите кнопку ● REC/PAUSE. Во время приостановки записи индикатор работы мигает красным и в окошке дисплея мигает индикация “  ”.
отмена паузы и возобновление записи	Нажмите кнопку ● REC/PAUSE еще раз. Запись возобновится с прежнего места. (Чтобы остановить запись после ее приостановки, нажмите кнопку ■ STOP).
немедленная проверка текущей записи	Нажмите кнопку ►/ENT. Запись будет остановлена, и начнется воспроизведение с начала только что записанного сообщения.
проверка во время записи	Нажмите и удерживайте ◀◀ на кнопке управления во время записи или в режиме паузы. Запись будет остановлена, и можно выполнить поиск в обратном направлении, прослушивая звук, воспроизводимый на повышенной скорости. Когда кнопка ◀◀ будет отпущена, воспроизведение начнется с этого места.

* Через 1 час после приостановки записи режим паузы будет автоматически отменен, и цифровой диктофон перейдет в режим остановки.

Советы

- Сообщения, записанные с помощью этого цифрового диктофона, сохраняются в виде файлов MP3.
- В каждую папку можно записать до 99 сообщений.
- Перед началом записи рекомендуется сделать пробную запись или подготовиться к контролю записи (стр. 35).

Примечания

- Если во время записи случайно провести по цифровому диктофону каким-либо предметом, например пальцем, или задеть его, то могут записаться помехи.
- Перед выполнением записи обязательно проверьте индикатор заряда батарейки (стр. 12).

Прослушивание



■ Примечание

- Прежде чем начать воспроизведение, выйдите из режима HOLD и включите питание.

Воспроизведение

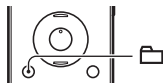
1 Нажмите кнопку .





2 Нажмите  или  на кнопке управления для выбора папки.

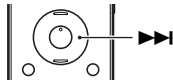

3 Нажмите  на кнопке управления.



4 Нажмите  или  на кнопке управления для выбора сообщения, которое необходимо воспроизвести.

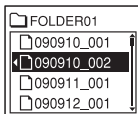
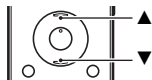

5 Нажмите кнопку ►/ENT.

Вскоре начнется воспроизведение, и индикатор работы загорится зеленым. (Если в меню для “LED” установлено значение “OFF” (стр. 84), индикатор работы не горит).



6 Нажмите VOL +/-, чтобы отрегулировать громкость.



Остановка воспроизведения

1 Нажмите кнопку ■ STOP.



Другие операции

остановка в текущем месте (функция приостановки воспроизведения)	Нажмите кнопку ►/ENT. Чтобы возобновить воспроизведение с того же места, нажмите кнопку ►/ENT еще раз.
возврат к началу текущего сообщения	Один раз нажмите ◀◀ на кнопке управления.*
возврат к предыдущему сообщению	Несколько раз нажмите ◀◀ на кнопке управления. (В режиме остановки, удерживайте кнопку нажатой, чтобы непрерывно перемещаться по сообщениям в обратном направлении).
переход к следующему сообщению	Один раз нажмите ▶▶ на кнопке управления.*
переход к последующим сообщениям	Несколько раз нажмите ▶▶ на кнопке управления. (Во время режима остановки удерживайте кнопку нажатой, чтобы пропускать сообщения непрерывно).

* Эти операции поддерживаются в том случае если для функции “Easy Search” установлено значение “OFF” (стр. 80).

Отображение индикаторов на дисплее во время воспроизведения сообщений

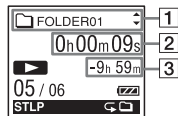



1 Сведения о файле

Нажмите ▲ или ▼ на кнопке управления для проверки информации о файле во время воспроизведения.

Сообщение, записанное с помощью цифрового диктофона, отображается следующим образом.

 имя папки: FOLDER01-FOLDER10

 название: дата_номер файла (напр. 090101_001 или FM_090101_001)

 имя исполнителя: My Recording

 имя файла: дата_номер файла (напр. 090101_001 или FM_090101_001)

С помощью компьютера можно изменить имя папки, название, имя исполнителя и/или имя файла.

2 Сведения о счетчике

В меню можно выбрать режим отображения счетчика (стр. 81).

Истекшее время: время, истекшее с момента начала воспроизведения одного сообщения.

Оставшееся время: оставшееся время воспроизведения сообщения

Дата записи: дата записи сообщения.

Время записи: время записи сообщения.

3 Оставшееся время записи

Отображение оставшееся время записи в часах, минутах и секундах.

Если остается более 10 часов, время отображается в часах.

Если остается менее 10 часов, но более 10 минут, время отображается в часах и минутах.

Если остается менее 10 минут, время отображается в минутах и секундах.

Удаление

■ Примечания

- После удаления записи восстановить ее невозможно.
- Прежде чем удалить сообщение, выйдите из режима HOLD и включите питание.

Выбор и удаление сообщения

1 Выберите сообщение для удаления, когда цифровой диктофон находится в режиме остановки или воспроизведения.

2 Нажмите кнопку ERASE.

Появится запрос “Erase?” с названием сообщения.

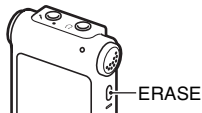

3 Нажмите ▲ или ▼ на кнопке управления, чтобы выбрать “Execute”.

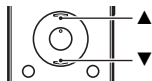
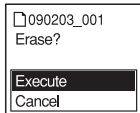

4 Нажмите кнопку ►/ENT.

В окошке дисплея отобразится сообщение “Erasing...”, и выбранное сообщение будет удалено.

После удаления сообщения оставшиеся сообщения будут передвинуты вперед и перенумерованы, чтобы между ними не оставалось пропуска.

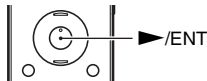

Отмена удаления

- 1 Выберите “Cancel” в качестве действия 3 при операции “Выбор и удаление сообщения” и нажмите кнопку ►/ENT.

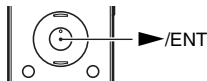

Удаление другого сообщения

Выполните те же действия с самого начала.

Удаление части одного сообщения

Сначала разделите сообщение на два сообщения (стр. 60), а затем выполните те же действия с самого начала.

Изменение настроек записи

Выбор режима записи

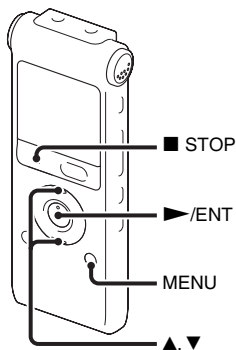

Когда цифровой диктофон находится в режиме остановки или в режиме FM-радио, в меню можно выбрать режим записи.

- 1 Нажмите кнопку MENU для входа в режим меню.
Откроется окно режима меню.

- 2 Нажмите ▲ или ▼ на кнопке управления и выберите “REC Mode”, затем нажмите кнопку ►/ENT.

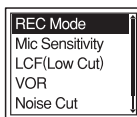

- 3 Нажмите ▲ или ▼ на кнопке управления, чтобы выбрать “ST”, “STSP”, “STLP”, “SP” или “LP”, затем нажмите кнопку ►/ENT.

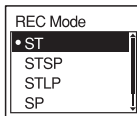

- 4 Нажмите кнопку ■ STOP для выхода из режима меню.

ST	режим высококачественной стереофонической записи (44,1 кГц/192 кбит/с) Служит для стереофонической записи звука с высоким качеством.
STSP	режим стереофонической записи для стандартного воспроизведения (44,1 кГц/128 кбит/с) Служит для стереофонической записи звука.
STLP	режим стереофонической записи для длительного воспроизведения (22,05 кГц/48 кбит/с) Служит для стереофонической записи звука в течение более продолжительного времени.
SP	режим монофонической записи для стандартного воспроизведения (44,1 кГц/32 кбит/с) Служит для записи звука со стандартным качеством.
LP	режим монофонической записи для длительного воспроизведения (11,025 кГц/8 кбит/с) Служит для монофонической записи звука в течение более продолжительного времени.

Для обеспечения лучшего качества звучания выберите режим ST или STSP.

На момент приобретения цифрового диктофона для режима записи установлено значение “ST”.

■ **Примечание**

Во время записи установить режим записи нельзя.

Настройка чувствительности микрофона

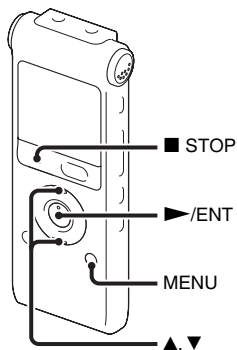





Установить чувствительность микрофона можно с помощью меню, когда цифровой диктофон находится в режиме остановки или записи.

1 Нажмите кнопку MENU для входа в режим меню.

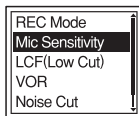
Открывается окно режима меню.

2 Нажмите ▲ или ▼ на кнопке управления и выберите “Mic Sensitivity”, затем нажмите кнопку ►/ENT.



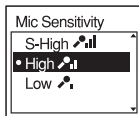

3 Нажмите ▲ или ▼ на кнопке управления, чтобы выбрать “S-High ”, “High ” или “Low ”, затем нажмите кнопку ►/ENT.



4 Нажмите кнопку ■ STOP для выхода из режима меню.

S-High  для записи звука, источник которого находится на расстоянии от цифрового диктофона, или негромкого звука, например в просторном помещении.

High  для записи обычного разговора или совещания, например в конференц-зале или во время интервью.

Low  для записи речи, диктуемой непосредственно в микрофон, звука, источник которого находится вблизи цифрового диктофона, или громкого звука.

На момент приобретения цифрового диктофона для чувствительности микрофона установлено значение “High ”.

Фильтр низких частот - функция LCF

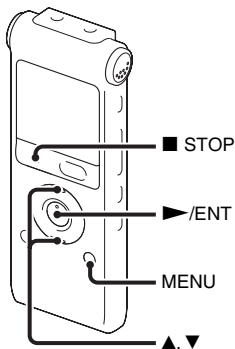

Когда в режиме остановки или записи для функции LCF (Low Cut Filter) устанавливается значение “ON”, при записи исключаются низкочастотные звуки, что позволяет снизить шум ревущего ветра и так далее. При этом запись становится более четкой.

- 1 Нажмите кнопку MENU для входа в режим меню.
Откроется окно режима меню.

- 2 Нажмите ▲ или ▼ на кнопке управления и выберите “LCF(Low Cut)”, затем нажмите кнопку ►/ ENT.

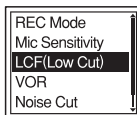

- 3 Нажмите ▲ или ▼ на кнопке управления и выберите “ON”, затем нажмите кнопку ►/ENT.

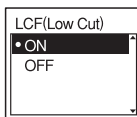

На момент приобретения цифрового диктофона для функции LCF установлено значение “OFF”.

- 4 Нажмите кнопку ■ STOP для выхода из режима меню.

Отмена функции LCF

При выполнении действия 3 установите для функции “LCF(Low Cut)” значение “OFF”.

Автоматическое начало записи при наличии звукового сигнала - функция VOR

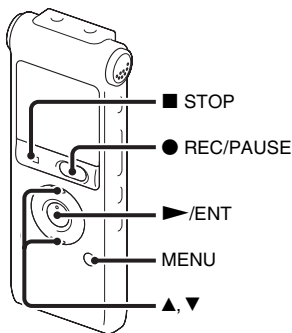

В режиме остановки или записи можно установить для функции VOR (Voice Operated Recording) значение “ON”, чтобы запись начиналась, когда цифровой диктофон улавливает звук, и приостанавливалась в отсутствии звука, тем самым, сокращая продолжительность записи без звука.

1 Нажмите кнопку MENU для входа в режим меню.

Откроется окно режима меню.

2 Нажмите ▲ или ▼ на кнопке управления и выберите “VOR”, затем нажмите кнопку ►/ENT.

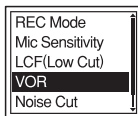

3 Нажмите ▲ или ▼ на кнопке управления и выберите “ON”, затем нажмите кнопку ►/ENT.

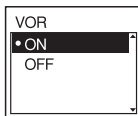

На момент приобретения цифрового диктофона для функции VOR установлено значение “OFF”.

4 Нажмите кнопку ■ STOP для выхода из режима меню.

5 Нажмите кнопку ● REC/PAUSE.

В окошке дисплея отобразится индикация “**REC**” и “**VOR**”.

Если во время записи звук пропадает, запись приостанавливается, и на дисплее мигают индикаторы “**VOR**” и “**■**”. Запись возобновится, когда цифровой диктофон снова уловит звук.

Отмена функции VOR

При выполнении действия 3 установите для функции “VOR” значение “OFF”.

■ Примечание

На работу функции VOR оказывает влияние окружающий звук. Настройте в меню функцию “Mic Sensitivity” в соответствии с условиями записи. Если после изменения чувствительности микрофона качество записи окажется неудовлетворительным или если планируется важная запись, установите для функции “VOR” значение “OFF”.

Действия во время записи

Контроль записи



Если подключить стереофонические наушники к гнезду Ω (наушники), то можно контролировать запись. Можно отрегулировать уровень громкости, нажав кнопку VOL +/-, однако уровень записи не меняется.

Разделение сообщения на две части во время записи

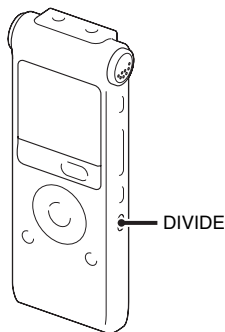

Во время записи сообщение можно разбить на две части. При этом новый номер сообщения добавляется в новую часть разбитого сообщения. Разделенные сообщения нельзя снова объединить.

1 Нажмите кнопку DIVIDE во время записи.

На дисплее отобразится сообщение “Dividing...”, и в том месте, где была нажата кнопка, будет добавлен номер нового сообщения. Сообщение будет записано в два файла, однако запись продолжится без остановок.

Сообщение 1	Сообщение 2	Сообщение 3
-------------	-------------	-------------



Сообщение разделено.

Сообщение 2 и сообщение 3 записаны без остановки.

Совет

Записываемое сообщение можно разделить на два во время приостановки записи.

Примечание

При разделении сообщения на две части в точке разделения может быть пауза в конце первого и начале второго сообщения.

Запись с помощью других устройств

Запись с помощью внешнего микрофона

Стерефонический микрофон

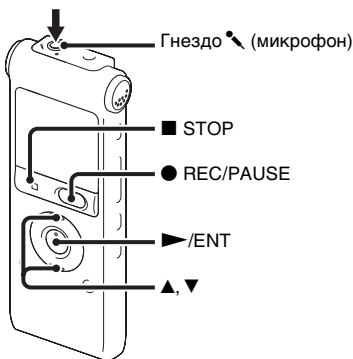

- 1 Подключите внешний микрофон к гнезду , когда цифровой диктофон находится в режиме остановки.

В окошке дисплея отобразится сообщение “Select Input”.

Если сообщение “Select Input” не отображается, установите соответствующий параметр в меню (стр. 86).

- 2 Нажмите **▲** или **▼** на кнопке управления и выберите “MIC IN”, затем нажмите кнопку **▶**/ENT.

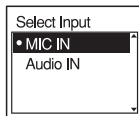

- 3 Нажмите кнопку **■** STOP для выхода из режима меню.

- 4** Для начала записи нажмите кнопку ● REC/PAUSE.

Встроенные микрофоны будут автоматически отключены.

Если уровень входного сигнала недостаточно высок, настройте чувствительность микрофона на цифровом диктофоне.

При подсоединении микрофона с питанием от подключаемого устройства, питание на этот микрофон будет автоматически подаваться с цифрового диктофона.

Рекомендованные микрофоны

Можно использовать электретные конденсаторные микрофоны Sony ECM-CS10, ECM-CZ10, ECM-DS70P, ECM-DS30P (не прилагаются).

Запись звука с обычного или сотового телефона

Для записи звука с обычного или сотового телефона можно использовать электретный конденсаторный микрофон гарнитуры ECM-TL1 (не прилагается).

Подробная информация о подключении приведена в инструкции по эксплуатации, прилагаемой к микрофону ECM-TL1.

Примечания

- Прежде чем начинать запись после подключения, проверьте качество звучания разговора и уровень записи.
- Если записывается звуковой сигнал телефона или тональный сигнал, разговор может записаться с пониженным уровнем громкости. В таком случае следует включать запись после начала разговора.
- Функция VOR может оказаться недоступной. Это зависит от типа телефона и условий связи.
- Мы не несем ответственности за любые неудобства даже в случае неудачных попыток записать разговор на цифровой диктофон.

Запись с другого оборудования

Внешнее оборудование

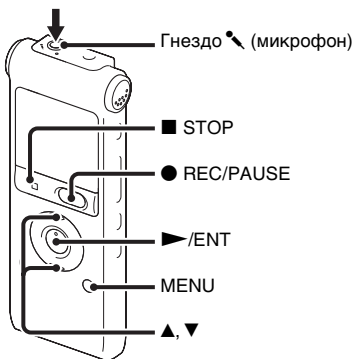

Можно создавать музыкальные файлы без использования компьютера, записывая звук с другого оборудования, подключенного к цифровому диктофону.

💡 Советы

- Перед началом записи рекомендуется сделать пробную запись.
- Если входной сигнал недостаточно сильный, подключите гнездо наушников (мини-гнездо, стерео) оборудования к гнезду (микрофон) цифрового диктофона и отрегулируйте уровень громкости на оборудовании, подключенном к цифровому диктофону.

Запись с использованием функции синхронизированной записи

- 1 Нажмите кнопку MENU для входа в режим меню.
Откроется окно режима меню.
- 2 Нажмите ▲ или ▼ на кнопке управления и выберите “Detail Menu”, затем нажмите кнопку ▶ / ENT.

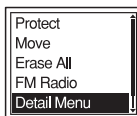

- 3** Нажмите ▲ или ▼ на кнопке управления и выберите “SYNC REC”, затем нажмите кнопку ►/ENT.

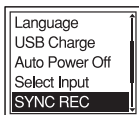

- 4** Нажмите ▲ или ▼ на кнопке управления и выберите “ON”, затем нажмите кнопку ►/ENT.

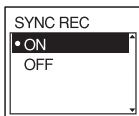

- 5** Нажмите кнопку ■ STOP для выхода из режима меню.
- 6** Подключите другое оборудование к цифровому диктофону, когда цифровой диктофон находится в режиме остановки.
С помощью соединительного кабеля для аудио подключите разъем аудиовыхода (мини-стереоразъем) внешнего

устройства к гнезду  (микрофон) цифрового диктофона.

В окошке дисплея отобразится сообщение “Select Input”.

Если сообщение “Select Input” не отображается, установите соответствующий параметр в меню (стр. 86).

- 7** Нажмите ▲ или ▼ на кнопке управления и выберите “Audio IN”, затем нажмите кнопку ►/ENT.

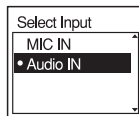

- 8** Нажмите кнопку ■ STOP для выхода из режима меню.

- 9** Для начала записи нажмите кнопку ● REC/PAUSE.

Замигает индикация “ SYNC” и цифровой диктофон перейдет в режим приостановки записи.

10 Начните воспроизведение на устройстве, подключенном к цифровому диктофону.

На дисплее отобразится индикация “**REC SYNC**”, и начнется синхронизированная запись.

Если звук не фиксируется более 2 секунд, то синхронизированная запись приостанавливается, а на дисплее мигает индикация “**■ SYNC**”.

Цифровой диктофон возобновляет запись при обнаружении звука. При этом записывается новое сообщение.

■ Примечания

- Во время синхронизированной записи функция разделения сообщений недоступна (стр. 35), а также невозможно приостановить запись вручную (стр. 22).
- В зависимости от оборудования, подключенного к цифровому диктофону, функция синхронизированной записи может не работать по причине различия уровней входного аудиосигнала.

Запись без использования функции синхронизации записи

1 Нажмите кнопку MENU для входа в режим меню.

Откроется окно режима меню.

2 Нажмите **▲** или **▼** на кнопке управления и выберите “Detail Menu”, затем нажмите кнопку **▶/ENT**.

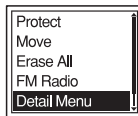

3 Нажмите **▲** или **▼** на кнопке управления и выберите “SYNC REC”, затем нажмите кнопку **▶/ENT**.

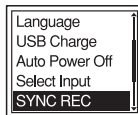

- 4 Нажмите ▲ или ▼ на кнопке управления и выберите “OFF”, затем нажмите кнопку ►/ENT.

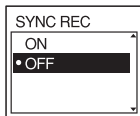

- 5 Нажмите кнопку ■ STOP для выхода из режима меню.

- 6 Подключите другое оборудование к цифровому диктофону, когда цифровой диктофон находится в режиме остановки.

С помощью соединительного кабеля для аудио подключите разъем аудиовыхода (мини-стереоразъем) внешнего устройства к гнезду  (микрофон) цифрового диктофона.

В окошке дисплея отобразится сообщение “Select Input”. Если сообщение “Select Input” не отображается, установите соответствующий параметр в меню (стр. 86).

- 7 Нажмите ▲ или ▼ на кнопке управления и выберите “Audio IN”, затем нажмите кнопку ►/ENT.

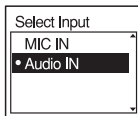

- 8 Нажмите кнопку ■ STOP для выхода из режима меню.

- 9 Для начала записи нажмите кнопку ● REC/PAUSE.

Встроенные микрофоны будут автоматически отключены, и будет записан звук с подключенного оборудования.

- 10 Начните воспроизведение на устройстве, подключенном к цифровому диктофону.



■ Примечание

При записи с другой аппаратуры регулировка чувствительности микрофона невозможна.



Изменение способа воспроизведения

Удобные способы воспроизведения



Прослушивание с лучшим качеством звучания

- Прослушивание через наушники: подключите прилагаемые наушники к гнезду  (микрофон). Встроенный громкоговоритель будет автоматически отключен.
- Прослушивание через внешний громкоговоритель: подключите активный или пассивный громкоговоритель (не прилагается) к гнезду  (наушники).



Быстрый поиск места, с которого необходимо начать воспроизведение (Easy Search)

Если в меню для функции “Easy Search” установлено значение “ON” (стр. 80), то можно быстро найти место, с которого требуется начать воспроизведение, несколько раз нажав  или  на кнопке

управления во время воспроизведения.



Можно вернуться прилб. на 3 секунды назад, один раз нажав  на кнопке управления, или перейти прилб. на 10 секунд вперед, один раз нажав на ней . Эта функция полезна при поиске нужного места в длинной записи.

Поиск вперед/назад во время воспроизведения (поиск/проверка)



- Поиск вперед (поиск): нажмите и удерживайте  на кнопке управления во время воспроизведения, отпустив кнопку в том месте, с которого необходимо продолжить воспроизведение.
- Поиск в обратном направлении (проверка): нажмите и удерживайте  на кнопке управления во время воспроизведения, отпустив кнопку в том месте, с которого необходимо продолжить воспроизведение.

Цифровой диктофон выполнит поиск на медленной скорости с воспроизведением звука. Это удобно, если необходимо переместиться на одно слово вперед или назад. Если нажать и удерживать кнопку, цифровой диктофон начнет поиск на более высокой скорости.

Воспроизведение до конца последнего сообщения

- Если обычное воспроизведение или воспроизведение на увеличенной скорости дойдет до конца последнего сообщения, то прибл. на 5 секунд появится индикация “MESSAGE END”.
 - Когда индикация “MESSAGE END” и индикатор работы погаснут, цифровой диктофон остановится в начале последнего сообщения.
 - Если нажать и удерживать  на кнопке управления пока горит индикация “MESSAGE END”, то сообщения будут воспроизводиться на увеличенной скорости, и воспроизведение в обычном режиме начнется, когда будет опущена кнопка.
- Если последнее сообщение длинное и необходимо начать воспроизведение с одной из последующих его частей, то нажмите и удерживайте  на кнопке управления для перехода к концу сообщения. Затем нажмите  на кнопке управления пока горит индикация “MESSAGE END”, чтобы переместиться в нужное место.
 - Для других сообщений, кроме последнего, перейдите к началу следующего сообщения и выполните воспроизведение в обратном направлении до нужного места.

Повторное воспроизведение сообщения

Во время воспроизведения нажмите и удерживайте кнопку /ENT, пока не появится индикация “ 1”.

Выбранное сообщение будет воспроизводиться непрерывно.

Для продолжения воспроизведения в обычном режиме снова нажмите кнопку /ENT.

Настройка скорости воспроизведения - функция DPC

Вид сзади

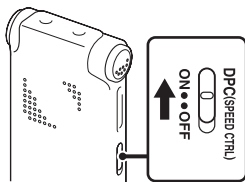

Вид спереди



Если установить для функции DPC (Digital Pitch Control) значение “ON”, то в меню можно настроить скорость воспроизведения в диапазоне от +100% до -50% от обычной скорости.

Сообщение воспроизводится с естественным тембром благодаря функции цифровой обработки.

1 Установите переключатель DPC (SPEED CTRL) в положение “ON”.

2 Чтобы увеличить скорость воспроизведения, в режиме воспроизведения нажмите ▲ на кнопке управления цифрового диктофона.

При каждом нажатии кнопки скорость увеличивается на 5% в диапазоне от -50% до 0% и на 10% в диапазоне от 0% до 100%.

3 Чтобы снизить скорость воспроизведения, в режиме воспроизведения нажмите ▼ на кнопке управления цифрового диктофона.

При каждом нажатии кнопки скорость снижается на 5% в диапазоне от 0% до -50% и на 10% в диапазоне от 100% до 0%.

Возобновление обычного воспроизведения

Установите переключатель DPC (SPEED CTRL) в положение “OFF”.

■ Примечания

- Если сообщения записаны в формате WMA/AAC-LC, настроить скорость воспроизведения можно только в пределах от 0% до -50%.
- Настроить скорость воспроизведения невозможно, если сообщение воспроизводится непрерывно при удержании кнопки ►/ENT (стр. 44), или если непрерывно воспроизводится указанный сегмент A-B (стр. 48).

Изменение настроек воспроизведения

Выбор режима воспроизведения

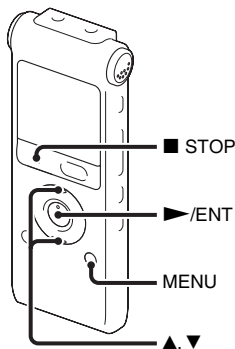

Режим воспроизведения можно установить с помощью меню.

- 1 Нажмите кнопку MENU для входа в режим меню, когда цифровой диктофон находится в режиме остановки или воспроизведения. Откроется окно режима меню.



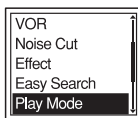

- 2 Нажмите ▲ или ▼ кнопке управления и выберите “Play Mode”, затем нажмите кнопку ►/ENT.

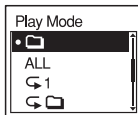



- 3 Нажмите ▲ или ▼ на кнопке управления, чтобы выбрать между “1”, “☞”, “ALL”, “↶ 1”, “↶ ☞” или “↶ ALL”, затем нажмите кнопку ►/ENT.





- 4 Нажмите кнопку ■ STOP для выхода из режима меню.

1	воспроизведение отдельного сообщения.
	непрерывное воспроизведение сообщений из одной папки.
ALL	непрерывное воспроизведение всех сообщений.
 1	повторное воспроизведение одного сообщения.
	повторное воспроизведение сообщений из одной папки.
 ALL	повторное воспроизведение всех сообщений.

Повторное воспроизведение указанного сегмента - повтор А-В

- Во время воспроизведения нажмите кнопку  (повтор) А-В, чтобы установить точку начала А. Появится сообщение “А-В В?”.
- Снова нажмите кнопку  (повтор) А-В, чтобы установить точку окончания В. Появится индикация “ А-В”, и заданный сегмент будет воспроизводиться повторно.

Возврат в режим обычного воспроизведения:
Нажмите кнопку /ENT.

Остановка повторного воспроизведения А-В:
Нажмите кнопку  STOP.

Изменение сегмента А-В, указанного для повторного воспроизведения:
В режиме повторного воспроизведения А-В нажмите кнопку  (повтор) А-В еще раз, чтобы установить новую точку начала А. Затем укажите новую точку окончания В, как описано в действии 2.

Примечание

Установить точку окончания В прежде, чем установлена точка начала А, невозможно.

Настройка более четкого звучания человеческого голоса - функция шумоподавления

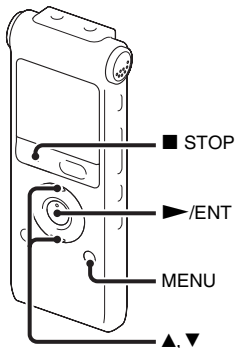

Когда в меню для функции шумоподавления установлено значение “ON”, искажение очень низких и высоких частот, выходящих за пределы диапазона человеческого голоса, снижено, и потому человеческий голос звучит отчетливее.

1 Нажмите кнопку MENU для входа в режим меню, когда цифровой диктофон находится в режиме остановки или воспроизведения. Откроется окно режима меню.

2 Нажмите ▲ или ▼ на кнопке управления и выберите “Noise Cut”, затем нажмите кнопку ►/ENT.

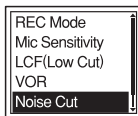

3 Нажмите ▲ или ▼ на кнопке управления и выберите “ON”, затем нажмите кнопку ►/ENT.

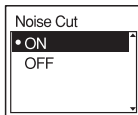

4 Нажмите кнопку ■ STOP для выхода из режима меню.

■ Примечания

- Степень эффективности функции шумоподавления зависит от состояния записи голоса.
- При использовании встроенного громкоговорителя или прослушивании FM-радио функция шумоподавления не действует.

Отмена функции шумоподавления

При выполнении действия 3 установите для “Noise Cut” значение “OFF”.

Выбор звукового эффекта

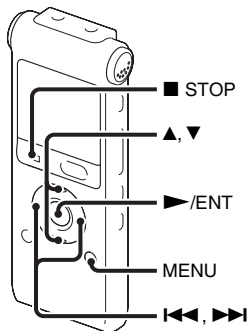

С помощью меню для воспроизведения можно установить необходимый эффект.

1 Нажмите кнопку MENU для входа в режим меню, когда цифровой диктофон находится в режиме остановки или воспроизведения. Откроется окно режима меню.

2 Нажмите ▲ или ▼ на кнопке управления и выберите “Effect”, затем нажмите кнопку ►/ENT.

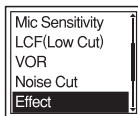

3 Нажмите ▲ или ▼ на кнопке управления, чтобы выбрать необходимый звуковой эффект воспроизведения, затем нажмите кнопку ►/ENT.

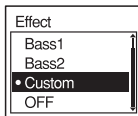

4 Установив параметр “Custom”, можно нажимать ▲ или ▼ на кнопке управления, чтобы настроить уровень звука для каждого диапазона частот.

Нажмите ◀◀ или ▶▶ на кнопке управления, чтобы сместить значение диапазона частот влево или вправо.

5 Нажмите кнопку ►/ENT, чтобы закрыть окно собственных настроек.

6 Нажмите кнопку ■ STOP для выхода из режима меню.

Pop	выделение звука среднего диапазона, идеально подходит для вокалов.
Rock	усиление уровня высоких и низких частот для энергичного звучания.
Jazz	усиление высоких частот для более живого звучания.
Bass1	повышение уровня звучания низких частот.
Bass2	еще большее увеличение уровня низких частот.
Custom	применение собственных настроек уровня звучания при помощи 5-полосного эквалайзера.
OFF	функция Effect отключена.

■ Примечания

- При использовании встроенного громкоговорителя или прослушивании FM-радио эта функция недоступна.
- При установленном в меню значении “ON” для функции шумоподавления эта функция также недоступна.

Воспроизведение сообщения в нужный день и время с предупреждающим сигналом

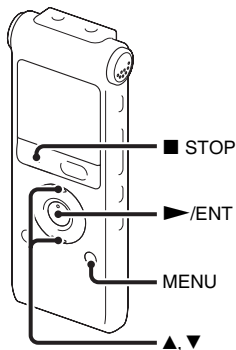

Можно воспроизвести предупреждающий звуковой сигнал и начать воспроизведение выбранного сообщения в нужное время. Сообщение может воспроизводиться в определенный день, один раз в неделю или ежедневно в одно и то же время.

Всего можно установить 30 предупреждающих сигналов.

- 1 Выберите сообщение, которое необходимо воспроизвести с предупреждающим сигналом.
- 2 Перейдите в режим установки предупреждения.
 - ① Нажмите кнопку MENU для входа в режим меню, когда цифровой диктофон находится в режиме остановки. Откроется окно режима меню.
 - ② Нажмите ▲ или ▼ на кнопке управления и выберите “Alarm”, затем нажмите кнопку ►/ENT.

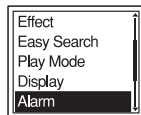

- ③ Нажмите ▲ или ▼ на кнопке управления и выберите “New”, затем нажмите кнопку ►/ENT.

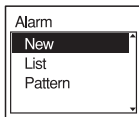

- 3** Установите дату и время предупреждения.

- ① Нажмите ▲ или ▼ на кнопке управления и выберите параметр “Date”, день недели или параметр “Daily”, затем нажмите кнопку ►/ENT.
- ② **При выборе параметра “Date”:** последовательно установите год, месяц, день, час и минуты, как описано в разделе “Шаг 4. Установка часов” на стр. 15. Появится сообщение “Executing...”, а затем выбранные настройки.
При выборе дня недели или параметра “Daily”: нажмите ▲ или ▼ на кнопке управления, чтобы выбрать час, затем нажмите ►/ENT, нажмите ▲ или ▼ на кнопке управления, чтобы выбрать минуты и нажмите ►/ENT.

- 4** Нажмите кнопку ■ STOP для выхода из режима меню. Процесс настройки завершится, и в окошке дисплея отобразится “(●●)” (индикатор предупреждающего сигнала).

Изменение настройки предупреждающего сигнала

- 1** В меню выберите “Alarm” - “List”, затем нажмите кнопку ►/ENT. На дисплее отобразится список предупреждающих сигналов.
- 2** Нажмите ▲ или ▼ на кнопке управления и выберите элемент, который необходимо изменить, затем нажмите кнопку ►/ENT.
- 3** Нажмите ▲ или ▼ на кнопке управления и выберите “Edit”, затем нажмите кнопку ►/ENT.
- 4** Выберите “Date”, день недели или параметр “Daily”, затем нажмите кнопку ►/ENT.

5 Установите дату и время и нажмите кнопку ►/ENT.

Появится сообщение “Executing...”, а затем выбранные настройки.

6 Нажмите кнопку ■ STOP для выхода из режима меню.

Отмена установки предупреждающего сигнала

Выполните действия 1 и 2 раздела “Изменение настройки предупреждающего сигнала”. В действии 3 выберите “Cancel” и нажмите кнопку ►/ENT. Появится сообщение “Cancel Alarm?”. Нажмите ▲ или ▼ на кнопке управления и выберите “Execute”, затем нажмите кнопку ►/ENT. Предупреждающий сигнал будет отменен, а индикатор предупреждающего сигнала в окошке дисплея исчезнет.

Выбор модели предупреждения

1 В меню выберите “Alarm” - “Pattern”, затем нажмите кнопку ►/ENT.

2 Нажмите ▲ или ▼ на кнопке управления, чтобы выбрать “Beep&Play”, “Beep” или “Play”, затем нажмите кнопку ►/ENT.

3 Нажмите кнопку ■ STOP для выхода из режима меню.

В назначенный день и час

В установленное время в окошке дисплея отобразится индикация “Alarm”, и начнется воспроизведение предупреждающего сигнала и выбранного сообщения согласно установленной модели предупреждения.

По окончании воспроизведения цифровой диктофон автоматически остановится. (Если в качестве модели предупреждения установлено “Beep&Play” или “Play”, цифровой диктофон остановится в начале выбранного сообщения.)

Повторное прослушивание того же сообщения

Нажмите кнопку ►/ENT, и то же сообщение будет воспроизведено с начала.

Остановка воспроизведения предупреждения

Пока звучит предупреждение, нажмите любую кнопку, кроме VOL +/- . При включенной функции HOLD остановить воспроизведение предупреждения можно нажатием любой кнопки.

■ Примечания

- Для каждого сообщения можно установить только один предупреждающий сигнал.
- Невозможно установить предупреждающий сигнал, если не установлены часы или не записаны сообщения.
- Предупреждающий сигнал звучит даже в случае, если в меню для “Веер” установлено значение “OFF” (стр. 84).
- Если время предупреждающего сигнала наступит во время выполнения записи, предупреждающий сигнал прозвучит по окончании записи. Когда наступит время предупреждения, замигает индикация “(●)”.

- Если время предупреждения наступит, когда выполняется обновление данных, сигнал будет автоматически отменен.
- Если подошло время нескольких предупреждений, с предупреждающим сигналом будет воспроизведено только первое сообщение.
- Заданный звуковой сигнал не будет отменен даже после воспроизведения сообщения.
- Если наступило время звукового сигнала, а в это время воспроизводится другое сообщение со звуковым сигналом, воспроизведение этого сообщения будет остановлено, и начнется воспроизведение нового сообщения.
- При разделении сообщения, для которого установлен звуковой сигнал, установка остается действительной только для первой части разделенного сообщения.
- Если удалить сообщение, для которого установлен предупреждающий сигнал, этот предупреждающий сигнал также будет удален.

Воспроизведение через другие устройства

Запись с помощью другой аппаратуры

Магнитофон и т. д.

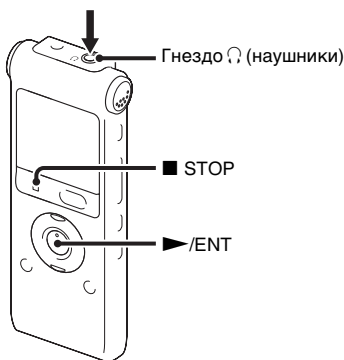

Звук, записанный на цифровой магнитофон, можно переписать на другое оборудование. Перед началом записи рекомендуется сделать пробную запись.

1 С помощью соединительного кабеля для аудио подключите гнездо (наушники) цифрового диктофона к разъему аудиовхода (мини-стереоразъем) внешнего устройства.

2 Нажмите кнопку ►/ENT, чтобы начать воспроизведение, и одновременно переведите подключенное оборудование в режим записи.

Сообщение, воспроизводимое цифровым диктофоном, будет записано на подключенное устройство.

3 Для остановки записи одновременно нажмите кнопку ■ STOP на цифровом диктофоне и подключенном устройстве.

Примечание

Некоторые из вышеперечисленных дополнительных принадлежностей могут отсутствовать у дилера. Для получения подробной информации обратитесь к дилеру.

Удаление всех сообщений в папке

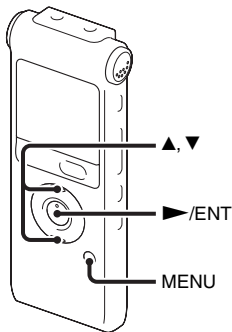

Примечание

Если в выбранной папке имеется защищенное сообщение, то удалить его нельзя.

- 1 Когда цифровой диктофон находится в режиме остановки, выберите папку с сообщениями, которые необходимо удалить.
- 2 Нажмите кнопку MENU для входа в режим меню.
Откроется окно режима меню.

- 3 Нажмите ▲ или ▼ на кнопке управления и выберите “Erase All”, затем нажмите кнопку ►/ENT.

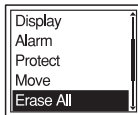

- 4 Нажмите ▲ или ▼ на кнопке управления и выберите “Execute”, затем нажмите кнопку ►/ENT.
В окошке дисплея отобразится индикация “Erasing...”, и все сообщения в выбранной папке будут удалены.

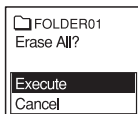

- 5 Нажмите кнопку ■ STOP для выхода из режима меню.



Отмена удаления

Выберите “Cancel” в действии 4 и нажмите кнопку ►/ENT.

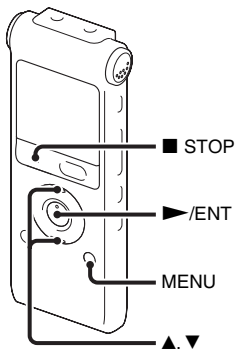
Перемещение сообщения в другую папку



■ Примечания

- Если индикатор папок имеет вид “”, сообщение переместить невозможно (стр. 90).
- Невозможно переместить сообщение в папку .

1 Выберите сообщение, которое необходимо переместить.

2 Нажмите кнопку MENU для входа в режим меню, когда цифровой диктофон находится в режиме остановки или воспроизведения. Откроется окно режима меню.

3 Нажмите ▲ или ▼ на кнопке управления и выберите “Move”, затем нажмите кнопку ►/ENT. Будет воспроизведено перемещаемое сообщение.

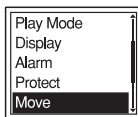

4 Нажмите ▲ или ▼ на кнопке управления для выбора папки, в которую необходимо переместить сообщение, затем нажмите кнопку ►/ENT.

Отобразится индикация “Executing...” и сообщение будет перемещено на последнее место в папке назначения.

При перемещении сообщения в другую папку исходное сообщение удаляется из прежней папки.

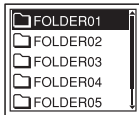

- 5** Нажмите кнопку ■ STOP для выхода из режима меню.

Отмена перемещения сообщения

Нажмите кнопку ■ STOP до выполнения действия 4.

Разделение сообщения на две части

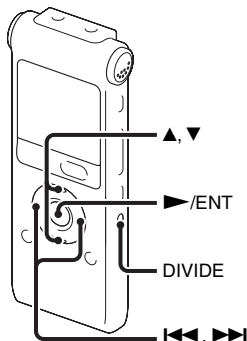

Во время воспроизведения сообщение можно разбить на две части. При этом новый номер сообщения добавляется в новую часть разбитого сообщения. При выполнении продолжительной записи, например совещания, можно разбить сообщение, чтобы проще было найти место, которое необходимо воспроизвести. Сообщения можно разделять, пока общее количество сообщений в папке не достигнет максимально допустимого.

- 1 Нажмите кнопку DIVIDE во время воспроизведения сообщения, которое необходимо разделить. Появится запрос “Divide?” с названием сообщения.
- 2 Нажмите ▲ или ▼ на кнопке управления и выберите “Execute”, затем нажмите кнопку ►/ENT. Отобразится индикация “Dividing...”, новый номер будет добавлен в новую часть разделенного сообщения, а номера следующих сообщений будут увеличены на единицу.

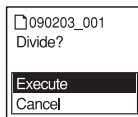

Сообщение 1	Сообщение 2	Сообщение 3	
	↓ ▲ Сообщение разделено.		
Сообщение 1	Сообщение 2	Сообщение 3	Сообщение 4

Номера сообщений увеличены на единицу.

■ Примечания

- Чтобы разбить сообщение, требуется определенный объем свободной памяти.
- При разбиении сообщения с заголовком и именем исполнителя, новая часть будет содержать тот же самый заголовок, имя исполнителя и имя файла.
- Нельзя разбить сообщение, записанное не с помощью цифрового диктофона (например, файл MP3/WMA/AAC-LC, переданный с компьютера).
- Разбитые сообщения нельзя объединить с помощью цифрового диктофона.
- При разбиении сообщения, для которого установлено предупреждение, установка данного предупреждения остается действительной только для первой части разбитого сообщения.
- В силу системных ограничений сообщение не удастся разбить в самом начале или конце.

Воспроизведение разбитого сообщения

Нажмите ◀◀ или ▶▶ на кнопке управления, чтобы отобразить номер сообщения, поскольку у каждой части разделенного сообщения теперь имеется свой номер.

Настройка FM-радиостанций

(только для модели ICD-UX300F)

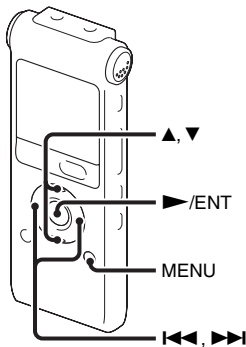

FM-антенной служит кабель наушников, поэтому для прослушивания радио необходимо подключить наушники.

■ Примечание

Во время приема сигналов FM зарядка аккумулятора невозможна.

1 Нажмите кнопку MENU для входа в режим меню.

Откроется окно режима меню.

2 Нажмите ▲ или ▼ на кнопке управления и выберите “FM Radio”, затем нажмите кнопку ►/ENT.

Переход цифрового диктофона в режим FM-радио.

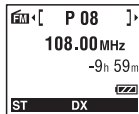
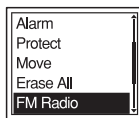

3 Нажмите ▲ или ▼ на кнопке управления, чтобы выбрать частоту.

4 Несколько раз нажмите ◀◀ или ▶▶ на кнопке управления, чтобы настроить радиостанцию, или нажмите и удерживайте ◀◀ или ▶▶ на кнопке управления, пока на дисплее не начнут изменяться цифры частоты.

Цифровой диктофон выполняет автоматический поиск радиостанций и прекращает его при обнаружении устойчивого сигнала без помех.

Если невозможно выполнить настройку на радиостанцию, нажимайте ◀◀ или ▶▶ на кнопке управления для пошагового изменения частоты.

Индикация при прослушивании FM-радио

Индикация режима FM-радио



Чувствительность ресивера

Переключение между громкоговорителем и наушниками при прослушивании FM-радио

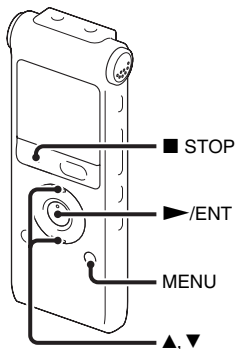

Во время приема или записи FM-радиостанций можно переключаться между звуком из громкоговорителя и из наушников, используя меню.

1 Во время приема или записи FM-радиостанции нажмите MENU для перехода в режим меню при прослушивании FM-радио. Откроется окно режима меню.

- 2** Нажмите ▲ или ▼ на кнопке управления и выберите “Audio Output”, затем нажмите кнопку ►/ENT.

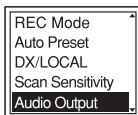

- 3** Нажмите ▲ или ▼ на кнопке управления и выберите “Headphones” или “Speaker”, затем нажмите кнопку ►/ENT.

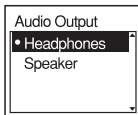

На момент приобретения цифрового диктофона для устройства вывода сигнала FM-радио установлено значение “Headphones”.

- 4** Нажмите ■ STOP кнопку для выхода из режима меню.

Установка чувствительности ресивера при прослушивании FM-радио

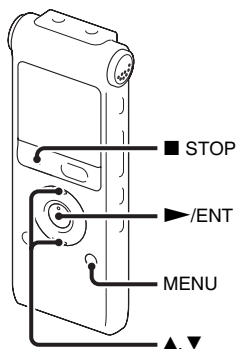

При прослушивании FM-радио можно настроить чувствительность ресивера.

- 1** При прослушивании FM-радио нажмите кнопку MENU для перехода в режим меню.
Откроется окно режима меню.

- 2** Нажмите **▲** или **▼** на кнопке управления и выберите “DX/LOCAL”, затем нажмите кнопку **►/ENT.**

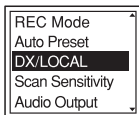

- 3** Нажмите **▲** или **▼** на кнопке управления, чтобы выбрать “DX” или “LOCAL”, затем нажмите кнопку **►/ENT.**

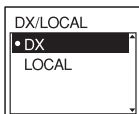

- 4** Нажмите **■ STOP** кнопку для выхода из режима меню.

DX выбирается в большинстве случаев.

LOCAL выбирается, когда сильное электростатическое поле вокруг передающей антенны радиостанции вызывает помехи или прерывание сигнала и так далее.

■ Примечание

Выберите “DX”, если из-за слабого сигнала состояние приема цифрового диктофона оставляет желать лучшего.

Запись FM-вещания

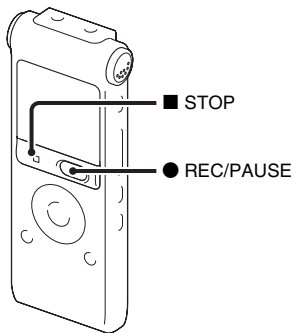

- 1** Выполните настройку на станцию, которую необходимо записать.
- 2** Для начала записи нажмите кнопку **● REC/PAUSE.**
- 3** Нажмите кнопку **■ STOP**, чтобы остановить запись.

Автоматическая настройка FM-радиостанций

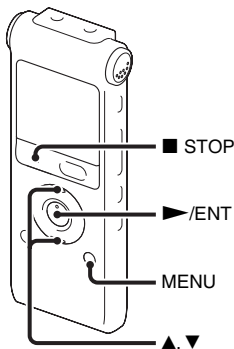

С помощью меню настройки можно автоматически настроить до 30 FM-радиостанций.

- 1 При прослушивании FM-радио нажмите кнопку MENU для перехода в режим меню. Откроется окно режима меню.

- 2 Нажмите ▲ или ▼ на кнопке управления и выберите “Auto Preset”, затем нажмите кнопку ►/ENT.

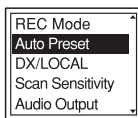

- 3 Нажмите ▲ или ▼ на кнопке управления и выберите “Execute”, затем нажмите кнопку ►/ENT. Цифровой диктофон автоматически сканирует доступные радиостанции, и сохраняет их памяти. При автоматической настройке FM-радиостанций номер станции, который может быть присвоен, мигает.

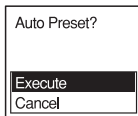

Отмена автоматической настройки

Нажмите кнопку ■ STOP. Номера станций, присвоенные до того, как была нажата кнопка ■ STOP, остаются в памяти.

Настройка чувствительности сканирования

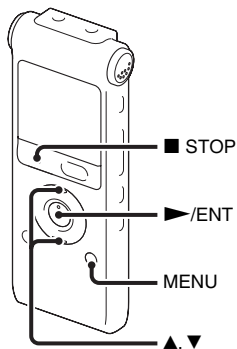

При настройке FM-радиостанций можно установить нужную чувствительность сканирования.

- 1 При прослушивании FM-радио нажмите кнопку MENU для перехода в режим меню. Откроется окно режима меню.

- 2** Нажмите ▲ или ▼ на кнопке управления и выберите “Scan Sensitivity”, затем нажмите кнопку ►/ENT.

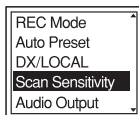

- 3** Нажмите ▲ или ▼ на кнопке управления, чтобы выбрать “High(SCAN H)” или “Low(SCAN L)”, затем нажмите кнопку ►/ENT.

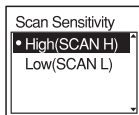

На момент приобретения цифрового диктофона для чувствительности сканирования установлено значение “High(SCAN H)”.

- 4** Нажмите ■ STOP кнопку для выхода из режима меню.

Ручная настройка FM-радиостанций

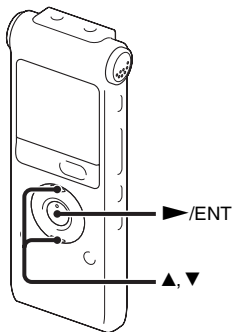

В памяти цифрового диктофона можно сохранить до 30 FM-радиостанций.

1 Настройтесь на станцию, которую необходимо сохранить, и сохраните ее под установленным номером. Если настраиваемая станция не является запрограммированной, на дисплее отобразится индикация “P - -”. В этом случае ее можно сохранить под новым заданным номером.

2 Нажмите кнопку ►/ENT.

На дисплее отобразится заданный номер, частота и запрос “Set?”.

3 Нажмите ▲ или ▼ на кнопке управления и выберите “Execute”, затем нажмите кнопку ►/ENT. Станция будет сохранена в памяти.

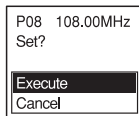

Прослушивание настроенных радиостанций

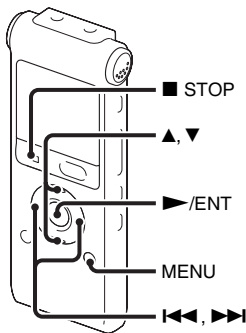

1 Нажмите кнопку MENU для входа в режим меню, когда цифровой диктофон находится в режиме остановки. Откроется окно режима меню.

2 Нажмите ▲ или ▼ на кнопке управления и выберите “FM Radio”, затем нажмите кнопку ▶/ENT.

Переход цифрового диктофона в режим FM-радио.

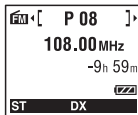

3 Нажмите ▲ или ▼ на кнопке управления, чтобы выбрать радиостанцию с заданным номером.

4 Нажимайте ◀◀ или ▶▶ на кнопке управления, пока не отобразится нужный номер станции. Нажмите и удерживайте ◀◀ или ▶▶ на кнопке управления, чтобы переход от одного заданного номера станции к другому производился быстрее.

5 Нажмите кнопку ■ STOP, чтобы выключить FM-радио.

Стирание настроенных FM-радиостанций

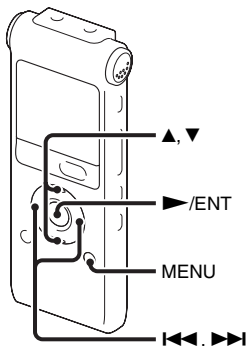

В некоторых регионах вид окошка дисплея может отличаться от изображенного здесь.

- 1 Нажмите кнопку MENU для входа в режим меню.
Откроется окно режима меню.

- 2 Нажмите ▲ или ▼ на кнопке управления и выберите “FM Radio”, затем нажмите кнопку ▶ / ENT.

Переход цифрового диктофона в режим FM-радио.

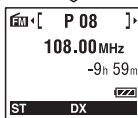
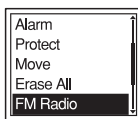

- 3 Для настройки станции нажимайте ◀◀ или ▶▶ на кнопке управления, пока не отобразится заданный номер станции, которую необходимо удалить.
- 4 Нажмите кнопку ▶ / ENT.
На дисплее отобразятся заданный номер, частота и запрос “Erase?”.

- 5** Несколько раз нажмите ▲ или ▼ на кнопке управления, чтобы выбрать “Execute”, затем нажмите кнопку ►/ENT.

Заданный номер будет заменен на “P - -”.

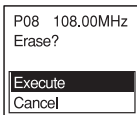

Настройка меню

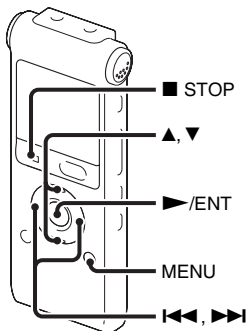

- 1** Нажмите кнопку MENU для входа в режим меню.

Откроется окно режима меню.

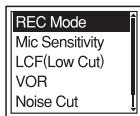

- 2** Для выбора элемента меню, который необходимо настроить, нажмите ▲ или ▼ на кнопке

управления, затем нажмите кнопку ►/ENT.

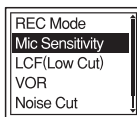

- 3** Нажмите ▲ или ▼ на кнопке управления, чтобы выбрать значение, которое необходимо установить, затем нажмите кнопку ►/ENT.

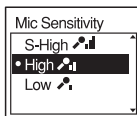

- 4** Нажмите кнопку ■ STOP для выхода из режима меню.

Примечание

Если в течение 1 минуты не будет нажата ни одна кнопка, режим меню будет автоматически отменен, и окошко дисплея перейдет в обычное состояние.









Возврат к предыдущему окну

В режиме меню нажмите **I◀◀** на кнопке управления.

Выход из режима меню

Нажмите кнопку **■ STOP** или **MENU**.



Настройки меню

Элементы меню	Значения	Рабочий режим (○ : настройка возможна/ — : настройка невозможна)				
		Режим остановки	Режим воспроизв едения	Режим записи	Режим FM-радио	Режим записи FM-радио
REC Mode	ST, STSP, STLP, SP, LP	○	—	—	○	—
Mic Sensitivity	S-High  , High  , Low 	○	—	○	—	—
LCF(Low Cut)	ON, OFF	○	—	○	—	—
VOR	ON, OFF	○	—	○	—	—
Noise Cut	ON, OFF	○	○	—	—	—
Effect	Pop, Rock, Jazz, Bass1, Bass2, Custom, OFF	○	○	—	—	—
Easy Search	ON, OFF	○	○	—	—	—
Play Mode	1,  , ALL,  1,   ,  ALL	○	○	—	—	—
Display	Elapsed Time, Remain Time, REC Date, REC Time	○	○	○	—	○
Alarm	New, List, Pattern	○	—	—	—	—
Protect	Execute, Cancel	○	—	—	—	—
Move	(Папка для перемещения)	○	○	—	—	—
Erase All	Execute, Cancel	○	—	—	—	—
FM Radio*		○	—	—	—	—
Auto Preset*	Execute, Cancel	—	—	—	○	—
DX/LOCAL*	DX, LOCAL	—	—	—	○	○

* только для модели ICD-UX300F

Элементы меню	Значения	Рабочий режим (○ : настройка возможна/ — : настройка невозможна)				
		Режим остановки	Режим воспроизв едения	Режим записи	Режим FM-радио	Режим записи FM-радио
Scan Sensitivity*	High(SCAN H), Low(SCAN L)	—	—	—	○	—
Audio Output*	Headphones, Speaker	—	—	—	○	○
Detail Menu		○	—	—	—	—
Date&Time	__y__m__d__:	○	—	—	—	—
Time Display	12-Hour, 24-Hour	○	—	—	—	—
Beep	ON, OFF	○	—	—	—	—
LED	ON, OFF	○	—	—	—	—
Backlight	ON, OFF	○	—	—	—	—
Language	Deutsch (немецкий), English (английский), Español (испанский), Français (французский), Italiano (итальянский), Русский	○	—	—	—	—
USB Charge	ON, OFF	○	—	—	—	—
Auto Power Off	5min, 10min, 30min, 60min	○	—	—	—	—
Select Input	MIC IN, Audio IN	○	—	—	—	—
SYNC REC	ON, OFF	○	—	—	—	—
Format	Execute, Cancel	○	—	—	—	—

* только для модели ICD-UX300F

Элементы меню	Значения (*: исходное значение)	См. стр.
REC Mode	<p>Установка режима записи.</p> <p>ST*: режим высококачественной стереофонической записи</p> <p>STSP: режим стандартной стереофонической записи</p> <p>STLP: режим стереофонической записи для длительного воспроизведения</p> <p>SP: режим монофонической записи для стандартного воспроизведения</p> <p>LP: режим монофонической записи для длительного воспроизведения</p>	29
Mic Sensitivity	<p>Установка чувствительности микрофона.</p> <p>S-High  для записи звука, источник которого находится на расстоянии от цифрового диктофона, или негромкого звука, например в просторном помещении.</p> <p>High  для записи обычного разговора или совещания, например в конференц-зале или во время интервью.</p> <p>Low  для записи речи, диктуемой непосредственно в микрофон, звука, источник которого находится вблизи цифрового диктофона, или громкого звука.</p>	30

Элементы меню	Значения (*: исходное значение)	См. стр.
LCF(Low Cut)	<p>Настройка функции LCF (Low Cut Filter) для исключения записи низкочастотных звуков, что позволяет сократить интенсивность шумов, производимых ветром; при этом звучание записываемого сообщения становится более четким.</p> <p>ON: функция LCF включена.</p> <p>OFF*: функция LCF отключена.</p>	32
VOR	<p>Настройка функции VOR (Voice Operated Recording).</p> <p>ON: запись начинается при фиксировании цифровым диктофоном звука и приостанавливается при отсутствии звука, что позволяет прекращать запись в периоды, когда звука нет. Функция VOR включается при нажатии кнопки ● REC/PAUSE.</p> <p>OFF*: функция VOR отключена.</p>	33
Noise Cut	<p>Настройка функции шумоподавления.</p> <p>ON: искажение очень низких и высоких частот, выходящих за пределы диапазона человеческого голоса, снижено, и потому человеческий голос звучит отчетливее.</p> <p>OFF*: функция шумоподавления отключена.</p>	49

Элементы меню	Значения (*: исходное значение)	См. стр.
Effect	<p>Настройка в меню нужного эффекта для воспроизведения.</p> <p>Pop: выделение звука среднего диапазона, идеально подходит для вокалов.</p> <p>Rock: усиление уровня высоких и низких частот для энергичного звучания.</p> <p>Jazz: усиление высоких частот для более живого звучания.</p> <p>Bass1: повышение уровня низких частот.</p> <p>Bass2: еще большее повышение уровня низких частот.</p> <p>Custom: применение собственных настроек уровня звучания при помощи 5-полосного эквалайзера.</p> <p>OFF*: функция Effect отключена.</p> <p>■ Примечание</p> <p>При воспроизведении сообщений через встроенный громкоговоритель, прослушивании FM-радио, или когда для функции шумоподавления в меню установлено значение “ON”, функция Effect не действует.</p>	50

Элементы меню	Значения (*: исходное значение)	См. стр.
Easy Search	<p>Установка функции легкого поиска.</p> <p>ON: можно переместиться примерно на 10 секунд вперед, нажав ►► на кнопке управления, и вернуться примерно на 3 секунды назад, нажав на ней ◀◀. Эта функция удобна при поиске нужного места в длинной записи.</p> <p>OFF*: функция легкого поиска отключена. При нажатии ◀◀ или ►► на кнопке управления, сообщение будет перемещено вперед или назад.</p>	43
Play Mode	<p>Установка режима воспроизведения.</p> <p>1: воспроизведение отдельного сообщения.</p> <p>📁*: непрерывное воспроизведение сообщений из одной папки.</p> <p>ALL: непрерывное воспроизведение всех сообщений.</p> <p>↶ 1: повторное воспроизведение одного сообщения.</p> <p>↶ 📁: повторное воспроизведение сообщений из одной папки.</p> <p>↶ ALL: повторное воспроизведение всех сообщений.</p>	47

Элементы меню	Значения (*: исходное значение)	См. стр.
Display	<p>Переключение режима отображения.</p> <p>Elapsed Time*: время, истекшее с момента начала воспроизведения одного сообщения.</p> <p>Remain Time: во время паузы или воспроизведения - оставшееся время сообщения. в режиме записи - время, доступное для записи.</p> <p>REC Date: дата записи сообщения.</p> <p>REC Time: время записи сообщения.</p>	–
Alarm	<p>Установка предупреждающего сигнала.</p> <p>New*: для установки предупреждающего сигнала выберите значение “New”, затем установите дату, время или день недели, или выберите ежедневное воспроизведение.</p> <p>List: отображение списка дат или дней недели и времени уже установленных предупреждений.</p> <p>Edit: изменение выбранной даты или дня недели и времени предупреждения.</p> <p>Cancel: отмена предупреждения, установленного для выбранной даты или дня недели.</p> <p>Pattern: выбор модели воспроизведения сигнала для всех предупреждений.</p> <p>Beer&Play*: воспроизведение выбранного сообщения после предупреждающего сигнала.</p> <p>Beer: воспроизведение только предупреждающего сигнала.</p> <p>Play: воспроизведение только выбранного сообщения.</p>	52

Элементы меню	Значения (*: исходное значение)	См. стр.
Protect	<p>Защита выбранного сообщения от удаления, разделения или перемещения.</p> <p>Execute: Защита выбранного сообщения. Если выбрано уже защищенное сообщение, отмена защиты.</p> <p>Cancel*: отмена запроса “Set Protection?” или “Erase Protection?”.</p>	–
Move	<p>Перемещение выбранного сообщения в выбранную папку.</p> <p>Перед перемещением необходимо выбрать сообщение, которое нужно переместить, а затем перейти к окну меню.</p>	58
Erase All	<p>Удаление всех сообщений в выбранной папке.</p> <p>Перед удалением сообщений нажмите кнопку  для возврата в окно папок, выберите папку, из которой требуется удалить все сообщения, затем перейдите к окну меню и выберите “Execute”.</p>	57
FM Radio**	<p>Переход цифрового диктофона в режим FM-радио.</p>	62
Auto Preset**	<p>Автоматическое сканирование доступных частот. Станции будут сохранены в памяти.</p> <p>Execute: включение функции автоматической предварительной настройки станций.</p> <p>Cancel*: отключение функции автоматической предварительной настройки станций.</p>	66

** только для модели ICD-UX300F

Элементы меню	Значения (*: исходное значение)	См. стр.
DX/LOCAL**	<p>Установка чувствительности ресивера при прослушивании FM-радио.</p> <p>DX*: выбирается в большинстве случаев.</p> <p>LOCAL: выбирается, когда сильное электростатическое поле вокруг передающей антенны радиостанции вызывает помехи или прерывание сигнала и так далее.</p> <p>■ Примечание Выберите “DX”, если из-за слабого сигнала состояние приёма цифрового диктофона оставляет желать лучшего.</p>	64
Scan Sensitivity**	<p>Установка чувствительности сканирования при предварительной настройке FM-радиостанций.</p> <p>High(SCAN H)*: высокая чувствительность сканирования.</p> <p>Low(SCAN L): низкая чувствительность сканирования.</p>	67
Audio Output**	<p>Переключение между громкоговорителем и наушниками во время приёма FM или записи FM-радиостанции.</p> <p>Headphones*: звуковой сигнал выдается через наушники.</p> <p>Speaker: звуковой сигнал выдается через громкоговорители.</p>	63

** только для модели ICD-UX300F

Элементы меню	Значения (*: исходное значение)	См. стр.
Detail Menu		
Date&Time	Настройка часов, путем последовательного ввода года, месяца, дня, часа и минуты.	15
Time Display	Настройка отображения часов. 12-Hour: 12:00AM = полночь, 12:00PM = полдень 24-Hour*: 0:00 = полночь, 12:00 = полдень	–
Beep	Включение и выключение звукового сигнала. ON*: подача звукового сигнала, свидетельствующего о принятии операции или ошибке. OFF: звуковой сигнал отключен.	–
Примечание		
Предупреждающий сигнал звучит даже в случае, если в меню для “Beep” установлено значение “OFF”.		
LED	Включение или выключение индикатора работы во время выполнения операций. ON*: в процессе записи или воспроизведения индикатор работы горит или мигает. OFF: индикатор работы не горит и не мигает даже при выполнении операций.	–
Примечание		
Если цифровой диктофон подключен к компьютеру, индикатор работы горит или мигает, даже если для “LED” установлено значение “OFF”.		

Элементы меню	Значения (*: исходное значение)	См. стр.
Backlight	Включение или выключение подсветки окошка дисплея. ON*: подсветка окошка дисплея включается прибл. на 10 секунд. OFF: подсветка окошка дисплея не включается даже во время работы.	–
Language	Установка языка, на котором будут отображаться сообщения, меню, имена папок, имена файлов и т.д. Deutsch (немецкий), English (английский), Español (испанский), Français (французский), Italiano (итальянский), Русский	17
USB Charge	Включение и выключение функции зарядки батарейки через разъем USB. ON*: батарейка будет заряжаться. OFF: батарейка заряжаться не будет.	10
<p>■ Примечание</p> <p>При подключении цифрового диктофона к электрической розетке с помощью USB-адаптера сетевого питания (не прилагается) можно заряжать батарейку вне зависимости от данной настройки.</p>		

Элементы меню	Значения (*: исходное значение)	См. стр.
Auto Power Off	<p>Если цифровой диктофон включен, но в течение установленного промежутка времени не производится операций, он автоматически отключается.</p> <p>5min: отключение цифрового диктофона прибл. через 5 минут.</p> <p>10min*: отключение цифрового диктофона прибл. через 10 минут.</p> <p>30min: отключение цифрового диктофона прибл. через 30 минут.</p> <p>60min: отключение цифрового диктофона прибл. через 60 минут.</p>	–
Select Input	<p>Выбор устройства записи входного сигнала, подключенного к гнезду  (микрофон).</p> <p>MIC IN*: запись сообщений при помощи внешнего микрофона.</p> <p>Audio IN: запись при помощи другой аппаратуры.</p>	37, 39
SYNC REC	<p>Когда установлено значение “ON”, цифровой диктофон переходит в режим приостановки записи, если звук не фиксируется более 2 секунд; цифровой диктофон возобновляет запись при обнаружении звука, и при этом записывается новое сообщение.</p> <p>ON: функция синхронизированной записи включена.</p> <p>OFF*: функция синхронизированной записи отключена.</p>	39

Элементы меню	Значения (*: исходное значение)	См. стр.
Format	Запуск форматирования запоминающего устройства. Execute: отобразится сообщение “Formatting...”, и устройство будет отформатировано. Cancel*: отмена форматирования запоминающего устройства.	–
	■ Примечания	
	<ul style="list-style-type: none">• Отформатируйте запоминающее устройство с помощью функции форматирования цифрового диктофона.• При форматировании запоминающего устройства стираются все данные, хранящиеся в цифровом диктофоне. После форматирования запоминающего устройства удаленные данные восстановить невозможно.	

Использование цифрового диктофона с компьютером

Приступить к передаче данных можно после того, как цифровой диктофон подключен к компьютеру и распознан.

Копирование сообщений с цифрового диктофона на компьютер для сохранения (стр. 92)

Для сохранения сообщений, записанных на цифровой диктофон, можно их скопировать.

Копирование музыкальных файлов с компьютера на цифровой диктофон для воспроизведения (стр. 94)

Файлы MP3/WMA/AAC-LC, хранящиеся на компьютере, можно скопировать на подключенный цифровой диктофон путем простого перетаскивания. Скопированные файлы можно воспроизводить.

Использование цифрового диктофона в качестве запоминающего устройства USB - функция хранения данных (стр. 98)

На цифровом диктофоне можно временно хранить изображения и текстовые файлы с компьютера.

Системные требования к компьютеру

См. раздел “Системные требования” на стр. 107.

Подсоединение цифрового диктофона к компьютеру



- 1 Сдвиньте выдвигной рычажок USB, расположенный на задней панели цифрового диктофона, в направлении стрелки и подключите разъем USB к порту USB включенного компьютера.
- 2 Убедитесь, что цифровой диктофон распознан правильно. В операционной системе Windows откройте “Мой компьютер” или “компьютер”, и убедитесь, что “IC RECORDER” распознан.

В операционной системе Macintosh убедитесь, что диск “IC RECORDER” отображается на рабочем столе.

Цифровой диктофон распознается компьютером сразу после подключения. Пока цифровой диктофон подключен к компьютеру, в окошке дисплея цифрового диктофона отображается индикация “Connecting”.

Если разъем USB цифрового диктофона нельзя подключить к порту USB компьютера напрямую, воспользуйтесь прилагаемым кабелем, поддерживающим USB-подключения.



Примечания

- Не подключайте к компьютеру более двух устройств USB одновременно. Это может привести к сбоям в работе.
- Нормальная работа цифрового диктофона с концентратором USB или кабелем поддерживающего USB-подключения, отличным от прилагаемого, не гарантируется.
- Возможны неполадки в работе при одновременном подключении некоторых устройств USB.
- Перед подключением цифрового диктофона к компьютеру убедитесь, что в цифровой диктофон вставлена батарейка.
- Если цифровой диктофон, подключенный к компьютеру, не используется, рекомендуется отключить цифровой диктофон от компьютера.

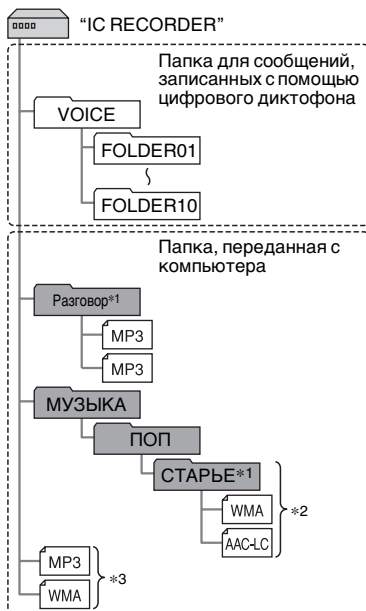

Структура папок и файлов

Подключив цифровой диктофон к компьютеру, можно просмотреть структуру папок и файлов на экране компьютера.



Папки и файлы отображаются на экране компьютера как показано на рисунке.

В окошке дисплея цифрового диктофона отображаются следующие индикаторы папок:

-  папки для сообщений, записанных с помощью цифрового диктофона (они уже имеются на цифровом диктофоне при его покупке).
-  папки, переданные с компьютера (они отображаются после передачи музыкальных файлов с компьютера).

Примечание

При помощи цифрового диктофона можно заполнить сообщениями до 10 папок (FOLDER01-10).

- *1 Имя папки, в которой хранятся музыкальные файлы, будет отображаться на цифровом диктофоне, как оно есть, поэтому лучше заранее присвоить папке простое для запоминания имя. На рисунке представлены примеры имен папок.
- *2 Цифровой диктофон может распознать до 8 уровней папок, скопированных на цифровой диктофон.

- *3 Если копировать музыкальные файлы по отдельности, они распределяются в “No Folder”.

Советы

- С помощью компьютера можно изменить имя папки, название, имя исполнителя и/или имя файла.
- Название, имя исполнителя и прочие сведения, зарегистрированные для музыкального файла, можно отобразить на дисплее цифрового диктофона. Рекомендуется вводить информацию тегов ID3 с помощью программы, которая использовалась для создания музыкальных файлов на компьютере.
- Эту информацию можно отображать по порядку при нажатии ▲ или ▼ на кнопку управления (стр. 96).

Примечания

- Копирование 511 или более папок (кроме папок VOICE) или файлов в корневой каталог, расположенный на компьютере непосредственно под папкой “IC RECORDER”, невозможно. Это обусловлено системными ограничениями (только для ICD-UX200).
- Если название или имя исполнителя не зарегистрировано, отобразится индикация “Unknown”.

Копирование сообщений с цифрового диктофона на компьютер для сохранения

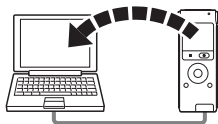

Сообщения и папки можно сохранить, скопировав их с цифрового диктофона на компьютер.

- 1** Подключите цифровой диктофон к компьютеру (стр. 89).
- 2** Скопируйте сообщения или папки, которые требуется сохранить, на компьютер.
Перетащите нужные сообщения или папки из папки “IC RECORDER” на локальный диск компьютера.

💡 Копирование сообщения или папки (перетаскивание)

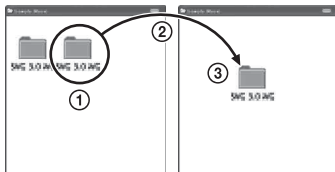

- 1** Нажмите и удерживайте,
- 2** перетащите,
- 3** отпустите.

- 3** Отключите цифровой диктофон от компьютера (стр. 102).

Для создания CD можно воспользоваться имеющейся в продаже программой записи CD, программой записи CD, установленной на компьютере, или приложением Windows Media Player.

Для получения дополнительной информации о программах записи CD или приложении Windows Media Player см. инструкции по эксплуатации, прилагаемые к данному программному обеспечению, или свяжитесь с его производителями.

Копирование файлов с компьютера на цифровой диктофон и их воспроизведение



Музыкальные или другие звуковые файлы (MP3/WMA/AAC-LC*) можно копировать с компьютера на цифровой диктофон путем перетаскивания, а затем воспроизводить их на цифровом диктофоне.



Файлы MP3/WMA/AAC-LC можно создавать с помощью установленного на компьютере приложения.

* Сведения о форматах файлов, воспроизводимых с помощью цифрового диктофона, см. в разделе “Технические характеристики” (стр. 107).

Копирование музыкального файла с компьютера на цифровой диктофон (перетаскивание)

- 1 Подключите цифровой диктофон к компьютеру (стр. 89).
- 2 Скопируйте папку, в которой хранятся музыкальные файлы, на цифровой диктофон.
Используя Проводник на экране Windows и программу Finder на экране Macintosh, перетащите папку на цифровой диктофон.
Цифровой диктофон может распознать до 500 папок. В одну папку можно скопировать до 999 файлов, а в общей сложности до 5000 файлов.

- 3 Отключите цифровой диктофон от компьютера (стр. 102).

- 4** Нажмите кнопку .
- 5** Нажмите **▲** или **▼** на кнопке управления для выбора папки () с музыкальными файлами, затем нажмите **▶▶** на кнопке управления.
- 6** Нажмите **▲** или **▼** на кнопке управления для выбора музыкального файла, который необходимо воспроизвести.
- 7** Нажмите кнопку **▶/ENT** для начала воспроизведения.
- 8** Нажмите кнопку **■ STOP** для остановки воспроизведения.

Максимальное время воспроизведения (количество дорожек*) музыкальных файлов на цифровом диктофоне указано в следующей таблице.

	48 кбит/с	128 кбит/с	256 кбит/с
ICD-UX200	89 ч. 15 мин. (1338 дорожек)	33 ч. 25 мин. (501 дорожек)	16 ч. 40 мин. (250 дорожек)
ICD-UX300/ UX300F	178 ч. 40 мин. (2680 дорожек)	67 ч. (1005 дорожек)	33 ч. 25 мин. (501 дорожек)

* Если продолжительность каждого файла MP3, перенесенного на цифровой диктофон, составляет 4 минуты.

■ Примечание

Если перенос музыкальных файлов выполняется с помощью компьютера, возможно, эти файлы не удастся скопировать по порядку по причине некоторых системных ограничений. Если музыкальные файлы скопированы на цифровой диктофон один за другим, их отображение и воспроизведение будет осуществляться в порядке копирования.

Отображение индикаторов на экране во время воспроизведения музыкального файла

Нажмите ▲ или ▼ на кнопке управления для проверки информации о файле во время воспроизведения.

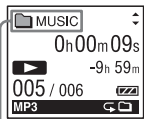

 : имя папки

 : название

 : имя исполнителя

 : имя файла

Совет

С помощью компьютера можно изменить имя папки, название, имя исполнителя и/или имя файла.

Использование различных возможностей при воспроизведении музыкальных файлов

Выбор режима воспроизведения

В меню можно выбрать следующие режимы воспроизведения:

- воспроизведение одного музыкального файла, непрерывное воспроизведение музыкальных файлов из одной папки, непрерывное воспроизведение всех музыкальных файлов, повторное воспроизведение одного музыкального файла, повторное воспроизведение музыкальных файлов из одной папки и повторное воспроизведение всех музыкальных файлов.

Подробнее см. на стр. 47.

Настройка скорости воспроизведения - функция DPC (Digital Pitch Control)

С помощью меню можно настроить скорость воспроизведения записи в диапазоне от +100% до -50% от обычной скорости. Если сообщения записаны в формате WMA/AAC-LC, настроить скорость воспроизведения можно только в пределах от 0% до -50%.

Подробнее см. на стр. 45.

Выбор звукового эффекта

С помощью меню можно устранить помехи или установить следующие эффекты для воспроизведения: “Pop”, “Rock”, “Jazz”, “Bass1”, “Bass2”, или “Custom”.

Для получения дополнительной информации см. стр. 49 и 50.

Воспроизведение сообщения в нужный день и время с предупреждающим сигналом

Можно начать воспроизведение выбранного сообщения в нужное время.

Подробнее см. на стр. 52.

Использование цифрового диктофона в качестве запоминающего устройства для USB - функция хранения данных

Когда цифровой диктофон подключен к компьютеру напрямую или с помощью кабеля поддерживающего USB-подключения, на цифровой диктофон можно перенести изображения или текстовые данные с компьютера и временно хранить их вместе с сообщениями или файлами, записанными с помощью цифрового диктофона.

Для использования цифрового диктофона в качестве запоминающего устройства для USB, компьютер должен соответствовать определенным системным требованиям.

Системные требования см. на стр. 107.

Использование программ распознавания речи

Если на компьютере установлена программа распознавания речи (не прилагается), с ее помощью можно транскрибировать сообщения в текстовые файлы.

Знакомство с программой распознавания речи

Dragon NaturallySpeaking - это программа для распознавания речи, которая обеспечивает распознавание записанных голосовых сообщений и их преобразование в текстовые файлы (транскрибирование). Более подробная информация о Dragon NaturallySpeaking приведена в инструкции по эксплуатации, прилагаемой к программе Dragon NaturallySpeaking. Информацию об использовании Dragon NaturallySpeaking см. в документации, прилагаемой к программе. Информацию о последних версиях и наличии Dragon NaturallySpeaking в конкретном

регионе см. на указанной ниже домашней странице:
<http://www.nuance.com>

Примечания

- Функция транскрибирования может использоваться только после установки на компьютер программы Dragon NaturallySpeaking Select или Professional Edition (не прилагается). Для установки Dragon NaturallySpeaking компьютер должен соответствовать определенным системным требованиям.
- Можно транскрибировать следующие сообщения, записанные на цифровой диктофон или на компьютер:
 - сообщения, записанные в режимах ST, STSP, STLP или SP (файлы MP3),
 - 44,1/16/11 16-разрядные файлы WAV/AAC-LC 44,1/16/11 кГц, сохраненные на компьютере.
- Если в сообщении записаны голоса нескольких человек, транскрибировать его невозможно.

Создание файла пользователя, адаптированного к записанной речи (Training)

Что такое “Training”?

Перед транскрибированием записанных сообщений с помощью Dragon NaturallySpeaking необходимо создать файл пользователя, специально адаптированный к звучанию записанной речи. Это и называется “training” (обучение). По завершению обучения программа Dragon NaturallySpeaking создаст речевой файл пользователя, содержащий информацию о звучании записываемого голоса.

- Следуйте инструкции по эксплуатации или справке, прилагаемой к Dragon NaturallySpeaking, поскольку некоторые разделы обучения совпадают с инструкциями по непосредственной диктовке на компьютер с помощью микрофона гарнитуры.

- Даже если речевой файл пользователя уже создан с помощью микрофона гарнитуры, в целях повышения точности распознавания необходимо создать отдельный речевой файл для цифрового диктофона.

Советы по использованию цифрового диктофона

При транскрибировании сообщений, записанных с помощью цифрового диктофона, для достижения максимальной точности распознавания следуйте нижеуказанным рекомендациям.

- **В меню установите для параметра “REC Mode” значение “ST”, “STSP”, “STLP” или “SP”.**
При создании речевого файла пользователя (обучение), переключите “REC Mode” в режим, обычно используемый для программы распознавания речи.
- **В меню установите для параметра “Mic Sensitivity” значение “Low 

100^{RU}**

- **Крепко держите цифровой диктофон и включите запись.**
Держите цифровой диктофон так, чтобы микрофон находился в 2 см - 3 см (около 1 дюйма) от уголка рта, а не прямо перед ним. Это минимизирует влияние звука дыхания на запись, обеспечив максимальную точность распознавания.

■ Примечание

Для обеспечения максимальной точности распознавания не следует делать запись в шумных местах, например, на платформе метро.

Отключение цифрового диктофона от компьютера

Соблюдайте порядок действий, описанный ниже; несоблюдение процедуры может привести к повреждению данных.

- 1** Убедитесь, что индикатор работы не горит.
- 2** Выполните следующие действия на компьютере.
В операционной системе Windows щелкните левой кнопкой мыши значок, расположенный в нижней части рабочего стола.



→ Щелкните левой кнопкой мыши значок «Безопасное извлечение запоминающего устройства для USB».

В разных операционных системах вид значка может варьироваться. В операционной системе Macintosh перетащите значок «IC RECORDER», расположенный на

рабочем столе, на значок «Корзина».

Подробнее об отключении цифрового диктофона от компьютера см. инструкцию по эксплуатации, прилагаемую к компьютеру.

- 3** Убедитесь, что дисплей цифрового диктофона отключился.
- 4** Отключите цифровой диктофон от порта USB компьютера и сдвиньте выдвигной рычажок USB в направлении стрелки, чтобы убрать разъем USB.

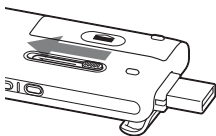

Использование USB-адаптера сетевого питания (не прилагается)

Разъем USB цифрового диктофона



USB-адаптер
сетевого
питания (не
прилагается)

Зарядить аккумуляторную батарейку можно, подключив цифровой диктофон к электрической розетке с помощью AC-U50A USB-адаптера сетевого питания (не прилагается). Это удобно для продолжительных записей, поскольку аккумуляторная батарейка может заряжаться во время работы цифрового диктофона. Перед первым использованием цифрового диктофона, а также после определенного перерыва в использовании, рекомендуется не прерывать зарядку батарейки до появления индикации “**CHARGE**”.

Для зарядки полностью разряженной батарейки требуется примерно 3 часа 30 минут.*

■ Примечание

Некоторые из дополнительных принадлежностей могут отсутствовать у дилера. Для получения подробной информации обратитесь к дилеру.

- 1 Подключите USB-адаптер электрической сетевого питания (не прилагается) к розетке переменного тока.
 - 2 Выдвиньте разъем USB цифрового диктофона и подключите цифровой диктофон к USB-адаптеру сетевого питания. Во время зарядки батарейки будет отображаться анимационный индикатор оставшегося заряда батарейки.
- Теперь можно использовать цифровой диктофон и одновременно заряжать батарейку.

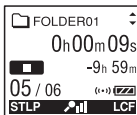

* Это приблизительное время, которое требуется для полной зарядки батарейки при комнатной температуре. Оно зависит от остаточного заряда и состояния батарейки. Если температура батарейки низкая, или она заряжается во время переноса данных на цифровой диктофон, зарядка занимает больше времени.

Отключение цифрового диктофона от электрической розетки

Соблюдайте порядок действий, описанный ниже. В противном случае, файлы данных, записанные на цифровом диктофоне, могут быть повреждены или сделаны невоспроизводимыми.

1 При записи или воспроизведении сообщения нажмите кнопку **■ STOP**, чтобы перевести цифровой диктофон в режим остановки.

2 Убедитесь, что индикатор работы не горит.

3 Отключите цифровой диктофон от USB-адаптера сетевого питания, затем отключите USB-адаптер сетевого питания от электрической розетки.

■ Примечания

- Во время записи (индикатор работы горит или мигает красным) или доступа к данным (индикатор работы мигает оранжевым)
 - цифровой диктофон не следует подключать или отключать от USB-адаптера сетевого питания, подключенного к электрической розетке.
 - USB-адаптер сетевого питания, подключенный к цифровому диктофону, не следует подключать или отключать от электрической розетки.

Это может привести к повреждению данных. Если цифровой диктофон обрабатывает большой массив данных, начальная заставка может отображаться длительное время. Это не является неисправностью цифрового диктофона. Подождите, пока начальная заставка не исчезнет с окошка дисплея.

- При использовании USB-адаптера сетевого питания (не прилагается) индикатор оставшегося заряда батарейки не отображается в окошке дисплея.

Меры предосторожности

Питание

Устройство работает только от 1,5 В или 1,2 В постоянного тока. Используйте одну аккумуляторную батарейку NH-AAA или одну щелочную батарейку LR03 (размер AAA).

Техника безопасности

Не пользуйтесь устройством во время вождения автомобиля, езды на велосипеде или управления любыми моторизованными транспортными средствами.

Обращение с устройством

- Не оставляйте устройство вблизи источников тепла или в местах, подверженных воздействию прямых солнечных лучей, большого количества пыли или механических ударов.
- В случае попадания внутрь устройства твердых предметов или жидкостей извлеките элемент питания и не пользуйтесь устройством, пока его не проверит квалифицированный специалист.
- Не допускайте попадания на устройство брызг воды, так как оно не является водозащищенным. В

частности, будьте осторожны в следующих ситуациях:

- Когда вы заходите в ванную комнату и т.п. с устройством, находящимся в кармане. Если вы наклонитесь, устройство может упасть в воду и намочнуть.
- Когда вы пользуетесь устройством в условиях, где оно может подвергаться воздействию дождя, снега или повышенной влажности.
- В условиях, когда вы можете вспотеть. Устройство может намочнуть, если вы возьмете его влажными руками или положите в карман потной одежды.
- Если вы пользуетесь наушниками при очень низкой влажности окружающего воздуха, то можете почувствовать боль в ушах. Это явление не связано с неисправностью наушников, оно вызвано накоплением на теле статического электричества. Чтобы уменьшить образование статического электричества, пользуйтесь одеждой из синтетических материалов.

Помехи

- При размещении устройства рядом с источниками переменного тока, люминесцентной лампой или мобильным телефоном во время записи или воспроизведения может быть слышны помехи.
- Помехи могут записаться, если во время записи провести по цифровому диктофону каким-либо предметом, например пальцем, или задеть его.

Уход за устройством

Для чистки корпуса используйте мягкую ткань, слегка смоченную водой. Нельзя использовать спирт, бензин или растворитель.

В случае возникновения вопросов или проблем, касающихся данного устройства, обратитесь к ближайшему дилеру Sony.

Рекомендации по созданию резервных копий

Во избежание возможной потери данных в результате непреднамеренных действий или неполадок в работе цифрового диктофона рекомендуется создавать резервные копии записанных сообщений на магнитофоне, компьютере и т.п.

Технические характеристики

Системные требования

Операционные системы:

- Windows Vista® Ultimate Service Pack 1 или более поздняя версия
- Windows Vista® Business Service Pack 1 или более поздняя версия
- Windows Vista® Home Premium Service Pack 1 или более поздняя версия
- Windows Vista® Home Basic Service Pack 1 или более поздняя версия
- Windows® XP Media Center Edition 2005 Service Pack 3 или более поздняя версия
- Windows® XP Media Center Edition 2004 Service Pack 3 или более поздняя версия
- Windows® XP Media Center Edition Service Pack 3 или более поздняя версия
- Windows® XP Professional Service Pack 3 или более поздняя версия
- Windows® XP Home Edition Service Pack 3 или более поздняя версия
- Windows® 2000 Professional Service Pack 4 или более поздняя версия
- Mac OS X (v10.2.8-v10.5)
- Предварительно установленные

Примечания

- Нормальное функционирование не гарантируется, если используются операционные системы, отличные от перечисленных (Windows® 98 или Linux и т.д.).
- 64-разрядные версии Windows® XP не поддерживаются.
- Сведения о последних версиях и о совместимости с операционными системами см. на главной странице технической поддержки цифрового диктофона:
<http://support.sony-europe.com/DNA>

Аппаратная среда.

- Порт: порт USB.
- Звуковая плата: любая, совместимая с поддерживаемыми операционными системами Microsoft® Windows®.

Примечание

- Не поддерживаются следующие системы:
 - операционные системы, отличные от указанных слева;
 - самостоятельно собранные компьютеры или разработанные операционные системы;

- усовершенствованные операционные системы;
- среды с возможностью загрузки нескольких операционных систем;
- среды с несколькими мониторами.

При использовании Windows® 2000 Professional

Установите драйвер, используя файл “SonyRecorder_Driver.exe” в цифровом диктофоне.

Конструкция и характеристики

Цифровой диктофон

Емкость (емкость, доступная для пользователя)

ICD-UX200: 2 ГБ

(прибл. 1,79 ГБ = 1928822784 байтов)

ICD-UX300/UX300F: 4 ГБ

(прибл. 3,59 ГБ = 3860922368 байтов)

Часть объема памяти используется для управления.

Частотный диапазон

- ST: 40 Гц - 20000 Гц
- STSP: 40 Гц - 15000 Гц
- STLP: 60 Гц - 7500 Гц
- SP: 60 Гц - 10000 Гц
- LP: 60 Гц - 3400 Гц

Скорость передачи бит и частота дискретизации для файлов MP3*1

Скорость передачи бит: 32 кбит/с - 320 кбит/с, VBR

Частоты дискретизации:

16/22,05/24/32/44,1/48 кГц

*1 Также поддерживается воспроизведение файлов MP3, записанных с помощью цифрового диктофона. Поддерживаются не все кодировщики.

Скорость передачи бит и частота дискретизации*2 для файлов WMA

Скорость передачи бит: 32 кбит/с - 192 кбит/с*3, VBR

Частоты дискретизации: 44,1 кГц

*2 WMA Ver. 8 Class2A поддерживается, а MBR (Multi Bit Rate), Lossless, Professional и Voice нет. Цифровой диктофон не может воспроизводить файлы защищенные DRM. Поддерживаются не все кодировщики.

*3 Функция NoiseSubstitution не поддерживается, поэтому воспроизведение идет в стандартном режиме со скоростью передачи данных 32 кбит/с.

Скорость передачи бит и частота дискретизации для файлов AAC-LC*4

Скорость передачи бит:
16 кбит/с - 320 кбит/с, VBR

Частоты дискретизации:
11,025/12/16/22,05/24/32/44,1/48 кГц

*4 Поддерживаются не все кодировщики.

FM-радио

Частотный диапазон
87,50 МГц - 108,00 МГц
Промежуточная частота 150 кГц

Антенна

Кабель-антенна Стереофонические наушники

Общая информация

Громкоговоритель
Прибл. диаметр 16 мм

Вход/выход

- Гнездо для микрофона (мини-гнездо, стерео)
– с питанием от устройства, минимальный уровень входного сигнала 0,9 мВ, микрофон с сопротивлением 3 кОм и ниже

- Гнездо для наушников (мини-гнездо, стерео)
– для наушников с сопротивлением 8 Ом - 300 Ом
- Разъем USB
– совместим с High-Speed USB

Регулировка скорости воспроизведения (DPC)
от +100% до -50% (MP3)
от 0% до -50% (WMA/AAC-LC)

Выходная мощность
90 мВт

Требования к питанию

Одна аккумуляторная батарейка NH-AAA (прилагается): 1,2 В постоянного тока
Одна щелочная батарейка LR03 (размер AAA) (не прилагается): 1,5 В постоянного тока

Рабочая температура
5°C - 35°C

Размеры (ш/в/г) (не включая выступающие детали и органы управления) (JEITA)*5
36,6 мм × 98,5 мм × 14,6 мм

Вес (JEITA)*5

Прибл. 58 г, включая аккумуляторные батарейки NH-AAA

*5 Измерения проводились согласно стандартам JEITA (Japan Electronics and Information Technology Industries Association)

Принадлежности, входящие в комплект

См. стр. 7.

Дополнительные принадлежности

Активный громкоговоритель SRS-M50

Электретный конденсаторный

микрофон ECM-CS10, ECM-CZ10,

ECM-DS70P, ECM-DS30P, ECM-TL1

Аккумуляторная батарейка

NH-AAA-B2K

USB-адаптер сетевого питания

AC-U50A

Зарядное устройство BCG-34HS2KA

Некоторые из вышеперечисленных дополнительных принадлежностей могут отсутствовать у дилера. Для получения подробной информации обратитесь к дилеру.

Конструкция и характеристики могут быть изменены без предварительного уведомления.

Максимальное время записи*6*7

Ниже указано максимальное время записи для всех папок.

	Режим ST	Режим STSP	Режим STLP	Режим SP	Режим LP
ICD-UX200	22 ч. 15 мин.	33 ч. 25 мин.	89 ч. 15 мин.	133 ч. 55 мин.	535 ч. 45 мин.
ICD-UX300/ UX300F	44 ч. 40 мин.	67 ч.	178 ч. 40 мин.	268 ч. 5 мин.	1072 ч. 25 мин.

(ч.: часы/мин.: минуты)

- *6 Если необходима запись в течение длительного времени, возможно, во время записи потребуется заменить батарею на новую. Сведения о времени работы от батареи см. на стр. 112.
- *7 Максимальное время записи может варьироваться при записи сообщений в разных режимах.

Время работы от батареи*1

При использовании аккумуляторной батареи Sony NH-AAA

Режим записи	ST*2	STSP*3	STLP*4	SP*5	LP*6	Музыкальный файл (128 кбит/с/44,1 кГц)
Запись	Прибл. 11 ч.	Прибл. 11 ч. 30 мин.	Прибл. 14 ч.	Прибл. 12 ч.	Прибл. 14 ч. 30 мин.	–
Воспроизведение*7 через громкоговоритель	Прибл. 20 ч.	Прибл. 20 ч. 30 мин.	Прибл. 22 ч.	Прибл. 21 ч. 30 мин.	Прибл. 21 ч.	Прибл. 20 ч. 30 мин.
Воспроизведение через наушники	Прибл. 42 ч.	Прибл. 43 ч. 30 мин.	Прибл. 49 ч. 30 мин.	Прибл. 50 ч.	Прибл. 53 ч. 30 мин.	Прибл. 43 ч. 30 мин.
Запись FM	Прибл. 3 ч. 30 мин.	Прибл. 4 ч. 30 мин.	Прибл. 4 ч.	Прибл. 4 ч.	Прибл. 5 ч.	–

Прием сигналов FM: Прибл. 6 ч.

(ч.: часы/мин.: минуты)

При использовании щелочной батареи Sony LR03 (SG) (размер AAA)

Режим записи	ST*2	STSP*3	STLP*4	SP*5	LP*6	Музыкальный файл (128 кбит/с/44,1 кГц)
Запись	Прибл. 11 ч.	Прибл. 12 ч.	Прибл. 15 ч.	Прибл. 12 ч. 30 мин.	Прибл. 15 ч.	–

Режим записи	ST*2	STSP*3	STLP*4	SP*5	LP*6	Музыкальный файл (128 кбит/с/44,1 кГц)
Воспроизведение*7 через громкоговоритель	Прибл. 26 ч. 30 мин.	Прибл. 27 ч. 30 мин.	Прибл. 29 ч. 30 мин.	Прибл. 28 ч. 30 мин.	Прибл. 30 ч.	Прибл. 27 ч. 30 мин.
Воспроизведение через наушники	Прибл. 63 ч.	Прибл. 67 ч.	Прибл. 75 ч. 30 мин.	Прибл. 75 ч.	Прибл. 83 ч.	Прибл. 67 ч.
Запись FM	Прибл. 3 ч. 30 мин.	Прибл. 4 ч. 30 мин.	Прибл. 4 ч.	Прибл. 4 ч.	Прибл. 5 ч.	–

Прием сигналов FM: Прибл. 7 ч. 30 мин.

(ч.: часы/мин.: минуты)

- *1 Время работы от батареи измерено по собственной технологии Sony. Время работы от батареи зависит от условий эксплуатации цифрового диктофона.
- *2 ST: режим высококачественной стереофонической записи
- *3 STSP: режим стандартной стереофонической записи
- *4 STLP: режим стереофонической записи для длительного воспроизведения
- *5 SP: режим монофонической записи для стандартного воспроизведения
- *6 LP: режим монофонической записи для длительного воспроизведения
- *7 При воспроизведении музыки через внутренний громкоговоритель с уровнем громкости 15



Поиск и устранение неисправностей





Прежде чем сдавать цифровой диктофон в ремонт, проверьте следующие пункты. Если неполадку не удастся устранить даже после выполнения всех приведенных проверок, обратитесь к ближайшему дилеру Sony.

Помните, что записанные сообщения могут быть удалены в ходе обслуживания или ремонта устройства.

Признак	Устранение
Цифровой диктофон не выключается.	<ul style="list-style-type: none">• Передвиньте переключатель HOLD/POWER в направлении "POWER" более чем на 2 секунды, когда цифровой диктофон остановится (стр. 14).
Цифровой диктофон не включается.	<ul style="list-style-type: none">• Отключено питание цифрового диктофона. Передвиньте переключатель HOLD/POWER в положение "POWER" более чем на 1 секунду (стр. 14).
Цифровой диктофон отключается автоматически.	<ul style="list-style-type: none">• Если оставить цифровой диктофон включенным и не выполнять никаких операций в течение определенного времени, сработает функция автоматического отключения питания. (На момент приобретения цифрового диктофона для параметра автоматического отключения питания задано значение "10min".) Изменить значение этого параметра можно в меню (стр. 86).
Индикация на дисплее не исчезает. Индикация на дисплее размытая.	<ul style="list-style-type: none">• Перед началом использования цифрового диктофона снимите защитную пленку с окошка дисплея.

Признак	Устранение
Цифровой диктофон не работает.	<ul style="list-style-type: none">• Батарея была вставлена без соблюдения полярности (стр. 10).• Разрядилась батарея (стр. 12).• Отключено питание цифрового диктофона. Передвиньте переключатель HOLD/POWER в положение “POWER” более чем на 1 секунду (стр. 14).• Включена функция HOLD. Передвиньте переключатель HOLD/POWER в центральное положение (стр. 19).
Не слышен звук из громкоговорителя.	<ul style="list-style-type: none">• Установлен минимальный уровень громкости (стр. 23).• Подключены наушники (стр. 43).• Во время прослушивания FM-радио для параметра “Audio Output” устанавливается значение “Headphones”. Измените значение на “Speaker” (стр. 63).
Из громкоговорителя слышен звук даже с подключенными наушниками.	<ul style="list-style-type: none">• Звук из громкоговорителя может раздаваться, если во время воспроизведения подключить наушники не до конца. Отключите наушники и подключите их правильно.• Во время прослушивания FM-радио для параметра “Audio Output” устанавливается значение “Speaker”. Измените значение на “Headphones” (стр. 63).
Не горит индикатор работы.	<ul style="list-style-type: none">• Для параметра “LED” установлено значение “OFF”. Откройте меню и установите для параметра “LED” значение “ON” (стр. 84).
На дисплее отображается сообщение “Мемору Full”, и не удастся начать запись.	<ul style="list-style-type: none">• Память заполнена. Удалите несколько сообщений (стр. 27) или все сообщения, предварительно сохранив их на компьютере.

Признак	Устранение	
Отображается сообщение “File Full”, и цифровой диктофон не работает.	<ul style="list-style-type: none"> • В выбранной папке  хранится 99 записанных сообщений или записано в общей сложности 990 сообщений (при наличии 10 папок). Поэтому невозможно записать другое сообщение или переместить сообщение. Удалите несколько сообщений (стр. 27) или все сообщения, предварительно сохранив их на компьютере. 	
Запись прерывается.	<ul style="list-style-type: none"> • Включена функция VOR. Откройте меню и установите для параметра “VOR” значение “OFF” (стр. 33). 	
Слышен шум.	<ul style="list-style-type: none"> • Во время записи цифровой диктофон был задет каким-либо предметом, например пальцем, и этот шум был записан. • Во время записи или воспроизведения устройство находилось рядом с источниками переменного тока, люминесцентной лампой или мобильным телефоном. • Запись выполнялась с помощью подключенного микрофона, штекер которого загрязнен. Очистите штекер. • Загрязнен штекер  (наушники). Очистите штекер. 	
Низкий уровень записи.	<ul style="list-style-type: none"> • Для параметра “Mic Sensitivity” (чувствительность микрофона) установлено значение “Low Функция VOR не работает.	<ul style="list-style-type: none"> • Включена функция синхронизированной записи (стр. 39). Откройте меню и установите для параметра “SYNC REC” значение “OFF” (стр. 86). • Во время записи FM-радио функция VOR недоступна.

Признак	Устранение
Невозможно разбить сообщение.	<ul style="list-style-type: none">• Чтобы разбить сообщение, требуется определенный объем свободной памяти.• Невозможно разбить сообщение, если в папку уже записано 99 сообщений. Выбранная папка  содержит 99 записанных сообщений. Удалите несколько сообщений (стр. 27) или все сообщения, предварительно сохранив их на компьютере.• Включена функция синхронизированной записи (стр. 39). Откройте меню и установите для параметра “SYNC REC” значение “OFF” (стр. 86).• В силу системных ограничений сообщение не удастся разбить в самом начале или конце.• Нельзя разделить сообщение, записанное не с помощью цифрового диктофона (файл MP3/WMA/AAC-LC, переданный с компьютера).• При частом разбиении сообщений функция разбиения сообщений в устройстве может перестать работать.
При записи с другого оборудования входной сигнал имеет слишком высокий или недостаточно высокий уровень.	<ul style="list-style-type: none">• Подключите гнездо для наушников другого оборудования к гнезду  (микрофон) цифрового диктофона и отрегулируйте уровень громкости на оборудовании, подключенном к цифровому диктофону.
Пониженная или повышенная скорость воспроизведения.	<ul style="list-style-type: none">• Скорость воспроизведения настраивается с помощью элемента DPC. Установите переключатель DPC (SPEED CTRL) в положение “OFF” или нажмите  или  на кнопке управления для настройки скорости в DPC (стр. 45).
Отображается индикация “--:--”.	<ul style="list-style-type: none">• Не выполнена установка часов (стр. 15).

Признак	Устранение
Отображается индикация "--y--m--d" или "--:--" на дисплее REC Date.	<ul style="list-style-type: none"> Дата записи не отображается, если при записи сообщения не были установлены часы.
В режиме меню отображается меньшее количество элементов меню.	<ul style="list-style-type: none"> Набор отображаемых элементов меню зависит от выбранного режима работы: режим остановки, режим воспроизведения, режим записи или режим FM-радио (стр. 75).
Время работы от батареи слишком мало.	<ul style="list-style-type: none"> Время работы от батареи, указанное на стр. 112, рассчитано при условии воспроизведения с уровнем громкости 15. Время работы от батареи может сократиться в зависимости от условий эксплуатации цифрового диктофона.
Батарея разрядилась, поскольку она не была извлечена, когда цифровой диктофон не использовался в течение длительного времени.	<ul style="list-style-type: none"> Даже если цифровой диктофон не используется, имеет место незначительный расход энергии батарей. Время работы от батареи в этом случае зависит от влажности и других условий окружающей среды. Если цифровой диктофон не планируется использовать в течение длительного времени, рекомендуется отключить питание (стр. 14) или извлечь батареи. Кроме того, установив для параметра "Auto Power Off" самое низкое значение (стр. 86), можно продлить время работы от батареи, даже если цифровой диктофон оставлен включенным.
После длительного подключения цифрового диктофона к USB-адаптеру сетевого питания оказалось, что батарея полностью разряжена, хотя прошел полный цикл зарядки.	<ul style="list-style-type: none"> Если цифровой диктофон надолго оставить подключенным к USB-адаптеру сетевого питания, то после однократной полной зарядки батареи ее повторная зарядка не выполняется автоматически. Цифровой диктофон можно использовать во время подключения к USB-адаптеру сетевого питания, однако после отключения рекомендуется провести повторную зарядку.

Признак	Устранение
Не отображается индикатор зарядки.	<ul style="list-style-type: none">• Батарейка вовсе отсутствует или используется не аккумуляторная батарейка (щелочная, марганцевая или др.).• Аккумуляторная батарейка была вставлена без соблюдения полярности.• Для параметра “USB Charge” в меню “Detail Menu” установлено значение “OFF”. Чтобы зарядить батарею с помощью компьютера, установите значение “ON”.• Во время прослушивания FM-радио или сообщений с помощью встроенного громкоговорителя батарею заряжать нельзя.
Индикатор зарядки исчезает в процессе зарядки.	<ul style="list-style-type: none">• Установлена аккумуляторная батарейка неподходящей модели (не NH-AAA) или неподходящего типа (не аккумуляторная, а щелочная, марганцевая или другая).• Аккумуляторная батарейка вышла из строя.• Во время прослушивания FM-радио или сообщений с помощью встроенного громкоговорителя батарею заряжать нельзя.
Вместо индикатора остаточного заряда батарейки мигает индикатор “ COLD ” или “ HOT ”.	<ul style="list-style-type: none">• Температура окружающей среды выходит за пределы, допустимые для зарядки. Батарейку следует заряжать при температуре окружающей среды от 5 °C до 35 °C.

Признак	Устранение
<p>Малое время работы от аккумуляторной батареи.</p>	<ul style="list-style-type: none"> • Аккумуляторная батарея используется при температуре ниже 5 °С. Заряжайте батарею при температуре окружающей среды от 5 °С до 35 °С. • Цифровой диктофон не использовался в течение определенного времени. Зарядите и разрядите аккумуляторную батарею несколько раз с помощью цифрового диктофона. • Замените старую аккумуляторную батарею на новую. • Индикатор остаточного заряда батареи отображается только на короткое время, однако аккумуляторная батарея заряжена не полностью. Для полной зарядки разряженной батареи требуется примерно 3 часа 30 минут.
<p>Измененная настройка меню не действует.</p>	<ul style="list-style-type: none"> • Если извлечь аккумулятор сразу после изменения настройки в меню, эта настройка может не действовать.
<p>Не удастся зарядить батарею, подключив цифровой диктофон к компьютеру.</p>	<ul style="list-style-type: none"> • При подключении цифрового диктофона к выключенному компьютеру зарядка батареи не выполняется. • Батарея не заряжается, также если компьютер включен, но находится в режиме ожидания или простоя. • Для параметра “USB Charge” в меню “Detail Menu” установлено значение “OFF”. Чтобы зарядить батарею с помощью компьютера, установите значение “ON”. • Отключите цифровой диктофон от компьютера и подключите его еще раз. • Нормальное функционирование не гарантируется, если системные требования отличаются от перечисленных на стр. 107. • Во время прослушивания FM-радио батарею заряжать нельзя.



Признак	Устранение
При прослушивании радио звучание тихое или низкого качества.	<ul style="list-style-type: none">• Батарея разряжена. Замените аккумулятор на новый (стр. 10).• Разместите устройство подальше от телевизора.
Изображение на экране телевизора становится нестабильным.	<ul style="list-style-type: none">• При прослушивании FM-радио разместите цифровой диктофон подальше от телевизора с комнатной антенной.
Невозможен прием FM-радиостанций или слышны сильные помехи.	<ul style="list-style-type: none">• Не подключены наушники (кабель наушников является FM-антенной).• Подсоедините наушники к гнезду Ω (наушники) и вытяните кабель наушников.• Для параметра “DX/LOCAL” установлено значение “LOCAL”. Измените значение на “DX” (стр. 83).
Не удается предварительно настроить FM-радиостанцию.	<ul style="list-style-type: none">• Уже настроено и сохранено в память 30 FM-радиостанций. Удалите ненужные настроенные станции (стр. 71).• Для параметра “Scan Sensitivity” установлено значение “Low(SCAN L)”. Измените значение на “High(SCAN H)” (стр. 83).
Включение цифрового диктофона занимает много времени.	<ul style="list-style-type: none">• Если цифровому диктофону требуется обработать большой массив данных, то его включение может занять много времени. Это не является неисправностью цифрового диктофона. Подождите, пока не исчезнет начальная заставка.
Отмечаются неполадки в работе цифрового диктофона.	<ul style="list-style-type: none">• Извлеките и снова вставьте батареи (стр. 10).
Цифровой диктофон не работает.	<ul style="list-style-type: none">• Возможно, память цифрового диктофона была отформатирована с помощью компьютера. Отформатируйте память с помощью функции форматирования цифрового диктофона (стр. 87).

Признак	Устранение
<p>Цифровой диктофон не распознается компьютером. Невозможно передать папку/файл с компьютера.</p>	<ul style="list-style-type: none"> • Отключите цифровой диктофон от компьютера и подключите его еще раз. • Не используйте концентратор USB или удлинительный кабель USB, отличный от прилагаемого кабеля поддерживающего USB-подключения. Подключите цифровой диктофон непосредственно к компьютеру или используйте прилагаемый кабель поддерживающего USB-подключения. • Нормальное функционирование не гарантируется, если системные требования отличаются от перечисленных на стр. 107. • Цифровой диктофон может быть не распознан при определенном положении порта USB. В этом случае используйте другой порт.
<p>Файл, переданный с компьютера, невозможно воспроизвести.</p>	<ul style="list-style-type: none"> • Возможно, формат этого файла отличается от формата, воспроизводимого на цифровом диктофоне (MP3/WMA/AAC-LC).
<p>Не удается запустить компьютер.</p>	<ul style="list-style-type: none"> • При перезагрузке компьютера с подключенным устройством компьютер может зависнуть или запуститься неправильно. Отсоедините устройство от компьютера и снова перезагрузите компьютер.

Сообщения об ошибках

Сообщение об ошибке	Причина/устранение
Low Battery Level	<ul style="list-style-type: none">Невозможно отформатировать память или удалить все файлы в папке из-за недостаточного заряда аккумулятора. Подготовьте новую батарею для замены.
Low Battery	<ul style="list-style-type: none">Батарея полностью разряжена. Замените разряженную батарею. Зарядите аккумуляторную батарейку или замените ее на новую.
Memory Full	<ul style="list-style-type: none">Оставшийся объем памяти цифрового диктофона недостаточен. Удалите несколько сообщений перед выполнением записи.
File Full	<ul style="list-style-type: none">Невозможно записать новое сообщение, если в выбранной папке уже содержится 99 сообщений или превышено максимальное число файлов, сохраненных в цифровом диктофоне. Удалите несколько сообщений перед выполнением записи.
File Damaged	<ul style="list-style-type: none">Воспроизведение или редактирование сообщений невозможно, поскольку данные выбранного файла повреждены.
Format Error	<ul style="list-style-type: none">Цифровой диктофон нельзя включить с помощью компьютера, поскольку отсутствует копия файла управления, необходимого для выполнения данной операции. Отформатируйте цифровой диктофон с помощью функции форматирования в меню.
Process Error	<ul style="list-style-type: none">Не удалось осуществить обращение к памяти цифрового диктофона. Извлеките и снова вставьте батарейку.Сохраните резервную копию данных и отформатируйте цифровой диктофон с помощью меню.

Сообщение об ошибке	Причина/устранение
Set Date&Time	<ul style="list-style-type: none"> • Установите часы; в противном случае будет невозможно задать звуковой сигнал.
No File	<ul style="list-style-type: none"> • В выбранной папке отсутствуют сообщения. Поэтому невозможно перемещать сообщения, устанавливать предупреждающий сигнал и т.д.
Already Set	<ul style="list-style-type: none"> • Выбранное сообщение уже зарезервировано для воспроизведения предупреждения. Выберите другое сообщение. • Устанавливается предупреждение для воспроизведения сообщения во время, которое было предварительно установлено для другого сообщения. Измените настройку предупреждения.
Past Date/Time	<ul style="list-style-type: none"> • Предупреждающий сигнал установлен на прошедшее время. Проверьте это и установите подходящую дату и время.
No Setting	<ul style="list-style-type: none"> • Если сигнал предупреждения не установлен, список сигналов предупреждения не будет отображаться. Установите для сигнала предупреждения значение “New”.
Settings are Full	<ul style="list-style-type: none"> • Можно задать до 30 сигналов предупреждения. Отмените ненужные сигналы предупреждения. • Если в памяти цифрового диктофона уже имеется 30 FM-радиостанций, то в нее невозможно сохранить новую.
File Protected	<ul style="list-style-type: none"> • Выбранное сообщение защищено и его содержимое доступно “только для чтения”. Его нельзя удалить. Чтобы отредактировать сообщение с помощью цифрового диктофона, отмените защиту на цифровом диктофоне или снимите ограничение “Только чтение” на компьютере.

Сообщение об ошибке	Причина/устранение
Unknown Data	<ul style="list-style-type: none">• Эти данные не являются данными в формате файлов, поддерживаемых цифровым диктофоном. Цифровой диктофон поддерживает файлы MP3 (.mp3), WMA (.wma) и AAC-LC (.m4a). См. раздел “Конструкция и характеристики” на стр. 108.• Нельзя воспроизводить файлы, защищенные авторскими правами.
Invalid Operation	<ul style="list-style-type: none">• Нельзя переместить или разделить сообщение, поскольку существует несколько папок, содержащих файлы с одинаковыми именами. Измените имена файлов.• Нельзя переместить или разделить сообщение в папке .• Нельзя разделить сообщения, записанные не на цифровом диктофоне.
New Message	<ul style="list-style-type: none">• Максимальный размер файла сообщения/музыкального файла составляет 1 ГБ. Если размер сообщения/музыкального файла превысит допустимый предел, сообщение будет разделено.
Change Folder	<ul style="list-style-type: none">• Если файлы MP3 отсутствуют в папке , то она не отображается в окошке дисплея, поэтому параметры папки будут изменены.
System Error	<ul style="list-style-type: none">• Произошла системная ошибка, отличающаяся от описанных выше. Извлеките и снова вставьте батарейку.
Invalid when Noise Cut is ON	<ul style="list-style-type: none">• Если для параметра “Noise Cut” в меню установлено значение “ON”, то настройка “Effect” недоступна. Отмените функцию шумоподавления.

Системные ограничения

Цифровой диктофон имеет некоторые системные ограничения. Случаи, перечисленные ниже, не являются неисправностью цифрового диктофона.

Признак	Причина/устранение
Невозможно выполнить запись сообщений в течение указанного максимального времени.	<ul style="list-style-type: none">• При записи сообщений с переменным использованием режимов ST, STSP, STLP, SP и LP время записи колеблется от максимального времени записи в режиме ST до максимального времени записи в режиме LP.• Сумма значения на счетчике (обозначающего время с начала записи) и оставшегося времени записи может быть меньше максимального времени записи цифрового диктофона.
Невозможно отобразить или воспроизвести музыкальные файлы в том же порядке.	<ul style="list-style-type: none">• Если перенос музыкальных файлов выполнялся с помощью компьютера, возможно, эти файлы не удастся скопировать по порядку по причине некоторых системных ограничений. Если музыкальные файлы скопированы на цифровой диктофон один за другим, их отображение и воспроизведение будет осуществляться в порядке копирования.
Сообщение/музыкальный файл разделяется автоматически.	<ul style="list-style-type: none">• Размер сообщения/музыкального файла превышает максимально допустимое значение (1 ГБ), поэтому файл автоматически разделяется.
Невозможен ввод строчных символов.	<ul style="list-style-type: none">• При использовании некоторых комбинаций символов для имени папки, созданной на компьютере, все символы могут измениться на прописные.

Признак	Причина/устранение
“□” отображается вместо имени папки, названия, имени исполнителя или имени файла.	<ul style="list-style-type: none">• Использован символ, который не может быть отображен на цифровом диктофоне. С помощью компьютера замените его символом, который может быть отображен на цифровом диктофоне.
Не удастся установить точку окончания В.	<ul style="list-style-type: none">• Невозможно установить точку окончания В перед установленной точкой начала А.
Во время настройки режима повтора воспроизведения А-В заданные положения немного смещаются.	<ul style="list-style-type: none">• Заданные положения могут смещаться в зависимости от файлов.

Окошко дисплея

Дисплей в режиме остановки или записи

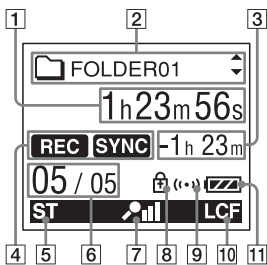

- 1 Индикация прошедшего времени/ оставшегося времени/даты и времени записи
 - 2 Индикация имени папки () / заголовок сообщения / имени исполнителя / имени файла
- Нажмите или на кнопке управления, чтобы по порядку просмотреть название папки, заголовок сообщения, имя исполнителя и имя папки.

- 3 Индикация оставшегося времени записи

Отображение оставшееся время записи в часах, минутах и секундах.

Если остается более 10 часов, время отображается в часах. Если остается менее 10 часов, но более 10 минут, время отображается в часах и минутах. Если остается менее 10 минут, время отображается в минутах и секундах.

- 4 Индикатор режима работы

В зависимости от текущего режима работы отображаются следующие значки:

- : режим остановки
- : воспроизведение
- REC** : запись
- : ожидание записи/ приостановка записи
- REC VOR** : запись с использованием функции VOR

● || **VOR** : приостановка записи с использованием функции VOR (мигает)

При нажатии кнопки ● REC/PAUSE для приостановки записи (если для параметра “VOR” установлено значение “ON”) мигает только индикатор “● ||”.

REC SYNC : синхронизированная запись

● || SYNC : приостановка синхронизированной записи (мигает)

◀▶ : проверка/перемотка назад, поиск/перемотка вперед

◀▶ : непрерывный переход назад/вперед

- 5 Индикатор режима записи
Отображение режима записи, установленного с помощью меню, когда цифровой диктофон находится в режиме остановки, или текущего режима записи, когда цифровой диктофон находится в режиме воспроизведения или записи.

ST : режим стереофонической записи для стандартного воспроизведения с высоким качеством звука

STSP : режим стереофонической записи для стандартного воспроизведения

STLP : режим стереофонической записи для длительного воспроизведения

SP : режим монофонической записи для стандартного воспроизведения

LP : режим монофонической записи для длительного воспроизведения

Когда файл передан с компьютера, отображается одна из следующих индикаций:

MP3 : переданы файлы MP3



WMA : переданы файлы WMA

AAC : переданы файлы AAC-LC

Если режим записи не определен, цифровой диктофон отображает следующую индикацию.



--- : неизвестен

- 6 Количество выбранных сообщений/общее количество сообщений в папке

- 7** Индикация чувствительности микрофона
 Отображение чувствительности микрофона.
 : еще более высокий уровень записи.
 : высокий уровень записи.
 : низкий уровень записи.
- 8** Индикатор защиты
 Отображается, если для сообщения установлена защита.
- 9** Индикатор предупреждающего сигнала
 Отображается, если для сообщения установлен предупреждающий сигнал.
- 10** Индикатор LCF (Low Cut Filter)
 Отображается, когда в меню для параметра “LCF(Low Cut)” установлено значение “ON”.
- 11** Индикатор заряда батарейки
 При использовании сухой батарейки этот индикатор показывает остаточный заряд. Во время зарядки аккумуляторной батарейки отображается анимационный индикатор.

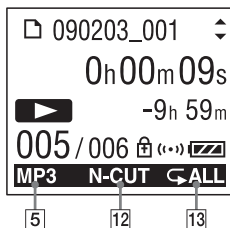
Дисплея во время воспроизведения



- 12** Noise cut/Effect
 Отображение настроек для параметров “Noise Cut” и “Effect”.
N-CUT : Noise Cut
НP : Pop
НР : Rock
НJ : Jazz
BA1 : Bass1
BA2 : Bass2
НC : Custom
- 13** Повторное воспроизведение
 : повторное воспроизведение одного сообщения.
 : повторное воспроизведение сообщений из одной папки.
 : повторное воспроизведение всех сообщений.

Дисплей при прослушивании FM-радио

(только для модели ICD-UX300F)

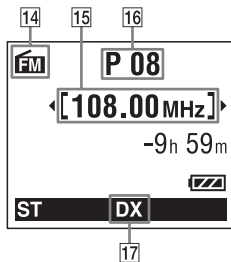

- 14** Индикатор FM-радио
- 15** Радиочастота
- 16** Номер станции
- 17** Чувствительность ресивера

LOCAL : LOCAL

DX : DX

Указатель

А

аккумуляторная батарейка10, 112

В

воспроизведение23, 43

время записи 111

время работы от батареи 112

встроенные микрофоны21

выбор звукового эффекта50, 75, 79

З

запись20, 29

запись с другого оборудования39

запись с помощью внешнего

микрофона37

запись с помощью другой

аппаратуры56

запись с телефона38

зарядка батареек 10

И

индикация оставшегося заряда

батареек 12

К

контроль записи35

копирование музыкальных
файлов94

копирование сообщений92

М

меню

настройка параметров73

настройки меню75

Alarm75, 81

Audio Output76, 83

Auto Power Off76, 86

Auto Preset75, 82

Backlight76, 85

Beep76, 84

Date&Time76, 84

Detail Menu76, 84

Display75, 81

DX/LOCAL75, 83

Easy Search75, 80

Effect75, 79

Erase All75, 82

FM Radio75, 82

Format	76, 87
Language	76, 85
LCF (Low Cut)	75, 78
LED	76, 84
Mic Sensitivity	75, 77
Move	75, 82
Noise Cut	75, 78
Play mode	75, 80
Protect	75, 82
REC Mode	75, 77
Scan Sensitivity	76, 83
Select Input	76, 86
SYNC REC	76, 86
Time Display	76, 84
USB Charge	76, 85
VOR	75, 78
меры предосторожности	105

П

память USB	98
папка	20, 23, 58, 90
переключатель	
POWER/HOLD	14, 19
перемещение сообщения	58, 75, 82
повтор А-В	48
подсоединение цифрового диктофона к компьютеру	89

поиск и устранение неисправностей	114
поиск/проверка	43
помехи	106
предупреждающий сигнал	52, 75, 81
приостановка записи	22
проверка	22
программа распознавания речи	99
простой поиск	75

Р

разделение сообщения	35, 60
регулировка громкости	24, 35
редактирование сообщений	57
режим записи	29, 75, 77
режимы воспроизведения	47, 75, 80

С

синхронизированная запись	39, 76, 86
системные ограничения	126
сообщения об ошибках	123

Т

технические характеристики	107
----------------------------------	-----

У

удаление	27
удалить все	57
указатель деталей и органов управления	
вид сзади	9
вид спереди	8
окошко дисплея	128
установка часов	15
установка языка	17, 76, 85
уход за устройством	106

Ф

файлы AAC-LC	109
файлы MP3	108
файлы WMA	108

Ч

чувствительность микрофона	30, 75, 77
-------------------------------------	------------

Ш

шумоподавление	49, 75, 78
----------------------	------------

Щ

щелочная батарейка	112
--------------------------	-----

A-Z

DPC (Digital Pitch Control)	45
Easy Search	43, 75, 80
FM-радио	
Автоматическая настройка	66, 75, 82
Вывод аудио	63, 76, 83
прослушивание FM-радио	62, 75, 82
Чувствительность сканирования	67, 76, 83
DX/LOCAL	64, 75, 83
HOLD	19
LCF (Low Cut Filter)	32, 75, 78
LP	30, 75, 77, 111, 112
SP	30, 75, 77, 111, 112
ST	30, 75, 77, 111, 112
STLP	30, 75, 77, 111, 112
STSP	30, 75, 77, 111, 112
USB-адаптер сетевого питания	103
VOR (Voice Operated Recording)	33, 75, 78

Товарные знаки

- Microsoft, Windows, Windows Vista и Windows Media являются товарными знаками или зарегистрированными товарными знаками корпорации Microsoft Corporation в США и/или других странах.
- Apple, Macintosh и Mac OS являются зарегистрированными товарными знаками компании Apple Inc. в США и других странах.
- Nuance, the Nuance logo, Dragon, Dragon NaturallySpeaking, and RealSpeak are trademarks and/or registered trademarks of Nuance Communications Inc., and/or its affiliates in the United States and/or other countries.
- Технология кодирования звука MPEG Layer-3 и патенты используются по лицензии Fraunhofer IIS and Thomson.

Все другие товарные знаки и зарегистрированные товарные знаки являются товарными знаками и зарегистрированными товарными знаками соответствующих владельцев. В дальнейшем “™” и “®” в каждом отдельном случае не упоминаются в данном руководстве.

<http://www.sony.net/>