

Video Cassette Recorder

Operating Instructions

Before operating the unit, please read this manual thoroughly, and retain it for future reference.

Инструкция по эксплуатации

Перед эксплуатацией аппарата, прочтите, пожалуйста, данное руководство, и храните его для дальнейших справок.

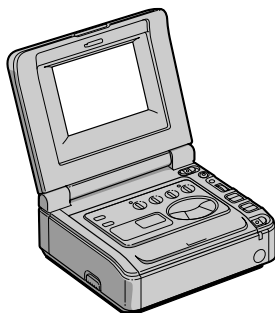

GV-A500E

Hi 8
VIDEO
WALKMAN



WARNING

To prevent fire or shock hazard, do not expose the unit to rain or moisture.

To avoid electrical shock, do not open the cabinet.
Refer servicing to qualified personnel only.

NOTICE ON THE SUPPLIED AC POWER ADAPTOR FOR CUSTOMERS IN THE UNITED KINGDOM

A moulded plug complying with BS 1363 is fitted to this equipment for your safety and convenience.

Should the fuse in the plug supplied need to be replaced, a 5 AMP fuse approved by ASTA or BSI to BS 1362, (i.e. marked with  or  mark) must be used.

If the plug supplied with this equipment has a detachable fuse cover, be sure to attach the fuse cover after you change the fuse. Never use the plug without the fuse cover. If you should lose the fuse cover, please contact your nearest Sony service station.

ВНИМАНИЕ

Для предотвращения воспламенения или электрического удара от аппарата не подвергайте аппарат воздействию дождя или влаги.

Во избежание поражения электрическим током не открывайте корпус.
Обращайтесь за обслуживанием только к квалифицированному персоналу.



АЯ46

Before you begin

- Using this manual 4
- Checking supplied accessories 5

Basic operations

- Installing the AC power adaptor 6
- Inserting a cassette 7
- Playing back a tape 8
 - Various playback modes 10
- Playing back a dual soundtrack tape 11
- Viewing the picture recorded in 16:9 mode 12

Advanced operations

- Watching on a TV screen 14
- Editing onto another tape 17
- Recording from a VCR or TV 19
- Changing the mode settings 21
- Using alternative power sources 24
 - Using the battery pack 25

Additional Information

- Charging the vanadium-lithium battery in the VCR 28
- Usable cassettes and playback modes 29
- Notes on "InfoLITHIUM" battery pack 30
- Maintenance information and precautions 32
- Using your VCR abroad 36
- Trouble check 37
- Self-diagnosis display 40
- Specifications 45
- Identifying the parts 47
- Warning indicators 51
- Index Back cover

Перед началом использования

- Использование данного руководства 4
- Проверка прилагаемых принадлежностей 5

Основные операции

- Установка сетевого адаптера переменного тока 6
- Установка кассеты 7
- Воспроизведение ленты 8
 - Различные режимы воспроизведения 10
- Воспроизведение ленты с двумя звуковыми дорожками 11
- Просмотр изображения, записанного в режиме 16:9 12

Усовершенствованные операции

- Просмотр на экране телевизора 14
- Монтаж на другую ленту 17
- Запись сигналов от KVM или телевизора 19
- Изменение установок режима 21
- Использование альтернативных источников питания 24
 - Использование батарейного блока 25

Дополнительная информация

- Зарядка ванадиево-литиевой батарейки в кассетном видеомэгнитофоне 28
- Используемые кассеты и режимы воспроизведения 29
- Примечания к батарейному блоку "InfoLITHIUM" 30
- Информация по уходу за аппаратом и меры предосторожности 32
- Использование Вашего кассетного видеомэгнитофона за границей 36
- Проверка неисправностей 41
- Дисплей самодиагностики 44
- Технические характеристики 46
- Обозначение компонентов 47
- Предупреждающие индикаторы 51
- Алфавитный указатель Задняя обложка

Welcome !

Congratulations on your purchase of this Sony "Video Walkman" VCR.

As you read through this manual, buttons and settings on the VCR are shown in capital letters. e.g., Set the POWER switch to ON.

As indicated with ♪ in the illustrations, you can hear the beep sound to confirm your operation.

Note on TV colour systems

TV colour systems differ from country to country. To view the playback picture on a TV, you need a PAL system-based TV.

Precaution on copyright

Television programmes, films, video tapes, and other materials may be copyrighted.

Unauthorized recording of such materials may be contrary to the provision of the copyright laws.

Precautions on VCR care

- The LCD screen is made with high-precision technology. However, black points or bright points of light (red, blue or green) may appear constantly on the LCD screen. These points are not recorded on the tape. This is not a malfunction. (Effective dots: more than 99.99%)
- Do not let the VCR get wet. Keep the VCR away from rain and sea water. Letting the VCR get wet may cause the unit to malfunction, and sometimes the malfunction cannot be repaired [a].
- Never leave the VCR exposed to temperatures above 60°C (140°F), such as in a car parked in the sun or under direct sunlight [b].

[a]



[b]

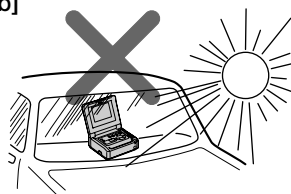

От фирмы - изготовителя!

Поздравляем Вас с приобретением кассетного видеоманитофона "Video Walkman" фирмы Sony.

При чтении данного руководства учитывайте, что кнопки и установки на кассетном видеоманитоне обозначены заглавными буквами.

Пример: Установите выключатель POWER в положение ON.

Если на рисунках указывается знак ♪, то Вы услышите зуммерный звуковой сигнал, подтверждающий Ваши действия.

Примечание к системам цветного телевидения

Системы цветного телевидения различаются друг от друга, в зависимости от страны использования. Для просмотра воспроизводимого изображения на телевизоре Вам необходимо использовать телевизор системы PAL.

Предостережение об авторских правах

Телевизионные программы, кинофильмы, видеоленты и другие материалы могут быть защищены авторским правом.

Нелицензированная запись таких материалов может нарушать положения закона об авторских правах.

Меры предосторожности при уходе за кассетным видеоманитофоном

- Экран ЖКД изготовлен с использованием высокоточной технологии. Однако, на экране ЖКД могут регулярно возникать черные, или же яркие цветные точки (красные, синие или зеленые). Эти точки не будут записываться на ленту. (Эффективные точки: Свыше 99,99%)
- Не допускайте, чтобы кассетный видеоманитон увлажнялся. Предохраняйте кассетный видеоманитон от попадания дождя или морской воды. Если Вы намочите кассетный видеоманитон, то это может привести к такой неисправности аппарата, которую потом не всегда можно исправить [a].
- Никогда не оставляйте кассетный видеоманитон в месте, где температура может быть выше 60°C (140°F), как, например, бывает в автомобиле, оставленном на солнце, или под прямым солнечным светом [b].

Checking supplied accessories

Проверка прилагаемых принадлежностей

Check that the following accessories are supplied with your VCR.

Проверьте, что следующие принадлежности имеются в наличии у Вашего кассетного видеомэагнитофона.

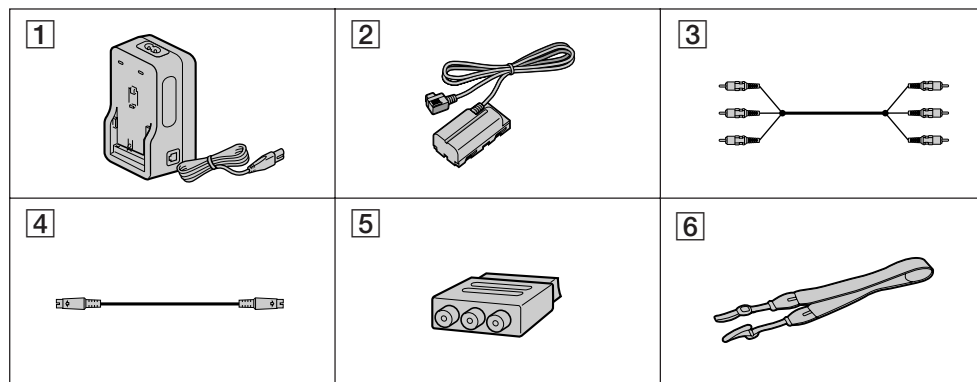

1 AC-V625 AC power adaptor (1) (p. 6, 25)
The shape of the plug varies from region to region.

2 DK-415 connecting cord (1) (p. 6)

3 A/V connecting cable (1) (p. 14, 17, 19)

4 S video cable (1) (p. 14, 17, 19)

5 21-pin adaptor (1) (p. 15)

6 Shoulder strap (1) (p. 49)

Contents of the recording cannot be compensated if recording or playback is not made due to a malfunction of the VCR, video tape, etc.

1 Сетевой адаптер перем. тока AC-V625 (1) (стр.6, 25)
Форма штекера различается в зависимости от региона использования.

2 Соединительный шнур DK-415 (1) (стр. 6)

3 Соединительный кабель аудио/видео (1) (стр. 14, 17, 19)

4 Кабель S-видео (1) (стр. 14, 17, 19)

5 21-контактный адаптер (1) (стр. 15)

6 Плечевой ремень (1) (стр. 49)

Содержимое записи не может быть компенсировано, если запись или воспроизведение не выполнены из-за повреждения кассетного видеомэагнитофона или видеоленты и т. д.

Installing the AC power adaptor

Use the supplied AC power adaptor.

- (1) While pressing the connecting plate of the connecting cord, slide it to the left so that it attaches to the battery mounting surface firmly.
- (2) Connect the connecting cord to the DC OUT jack on the AC power adaptor.
- (3) Connect the power cord to the AC power adaptor.
- (4) Connect the power cord to mains. The POWER lamp (green) lights up.

Установка сетевого адаптера переменного тока

Используйте прилагаемый сетевой адаптер переменного тока.

- (1) Нажимая соединительную пластинку соединительного шнура, продвиньте ее влево так, чтобы она надежно установилась на поверхность установки батарейного блока.
- (2) Подсоедините соединительный шнур к гнезду DC OUT.
- (3) Подсоедините кабель питания к сетевому адаптеру переменного тока.
- (4) Подсоедините кабель питания к электрической сети. Лампочка POWER (зеленая) загорится.

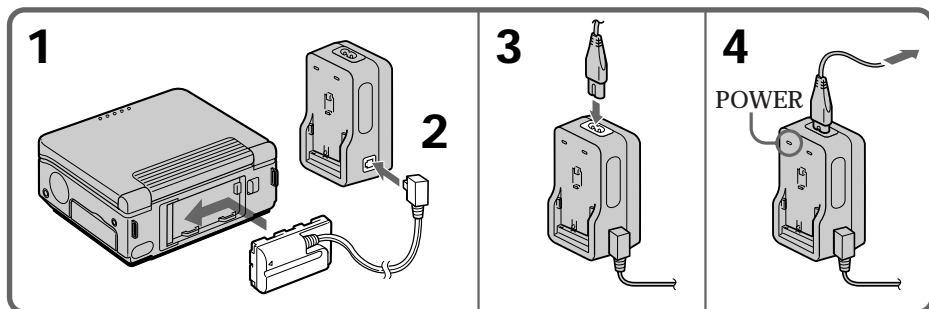

To remove the AC power adaptor

While pressing BATT, slide the connecting plate to the right.

PRECAUTION

The set is not disconnected from the AC power source as long as it is connected to the mains, even if the set itself has been turned off.

Чтобы снять сетевой адаптер переменного тока

Нажимая рычаг снятия фиксации BATT, продвиньте соединительную пластинку вправо.

ПРЕДОСТЕРЕЖЕНИЕ

Аппарат не отключается от сетевого питания, пока он подсоединен к электрической сети, даже когда он сам был выключен.

Inserting a cassette

Установка кассеты

Make sure that the power source is installed. When you want to record in the Hi8 system, use Hi8 video cassette **Hi8**.

- (1) While pressing PUSH OPEN, open the LCD panel.
- (2) While pressing the small blue button, slide EJECT to the right. The cassette compartment automatically lifts up and opens.
- (3) Insert a cassette with the window facing up.
- (4) Close the cassette compartment by pressing the **[PUSH]** mark on the cassette compartment.

Убедитесь, что установлен источник питания. Если Вы хотите выполнить запись в системе Hi8, то используйте видеокассеты **Hi8**.

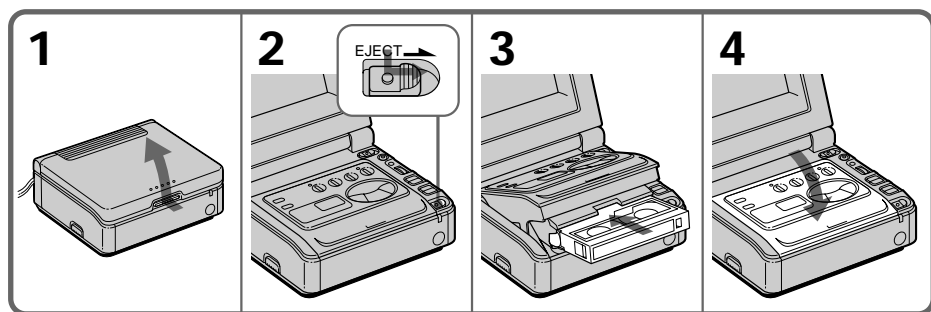

- (1) Нажимая место PUSH OPEN, откройте панели ЖКД.
- (2) Нажав маленькую синюю кнопку, продвиньте EJECT вправо. Кассетный отсек автоматически поднимется и откроется.
- (3) Вставьте кассету так, чтобы окошко было обращено кверху.
- (4) Закройте кассетный отсек, нажав кнопку со знаком **[PUSH]** на кассетном отсеке.



To eject the cassette

While pressing the small blue button, slide EJECT to the right.



To prevent accidental erasure

Slide the tab on the cassette to expose the red mark. If you insert the cassette with the red mark exposed and close the cassette compartment, the beeps sound for a while. If you try to record with the red mark exposed, the  and  indicators flash on the LCD screen, and you cannot record. To re-record on this tape, slide the tab back out covering the red mark.

Для снятия кассеты

Нажав маленькую синюю кнопку, продвиньте EJECT вправо.

Для предотвращения случайного стирания записи

Передвиньте лепесток на кассете так, чтобы красная метка была видна. Если Вы вставите кассету с выставленной красной меткой, то зуммерный звук зазвенит короткое время. Если Вы попытаетесь выполнить запись с выставленной красной меткой, то индикаторы  и  начнут мигать на экране ЖКД, и тогда Вы не можете произвести запись. Для выполнения новой записи на такую ленту передвиньте лепесток назад, чтобы закрыть красную метку.

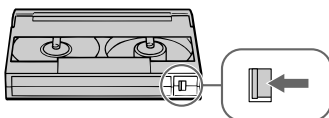

Playing back a tape

Воспроизведение ленты

(1) While pressing the small green button on the POWER switch, set it to ON.

The POWER lamp (green) on the front lights.

(2) Press ◀◀ to rewind the tape.

(3) Press ▷ to start playback.

(4) Adjust the volume using VOLUME.

You can also monitor the picture on a TV screen, after connecting the VCR to a TV or another VCR.

(1) Нажав маленькую зеленую кнопку на выключателе POWER, установите ее в положение ON.

Лампочка POWER (зеленая) на передней панели загорится.

(2) Нажмите кнопку ◀◀ для перемотки ленты назад.

(3) Нажмите кнопку ▷ для включения воспроизведения.

(4) Отрегулируйте громкость кнопками VOLUME.

Вы можете также наблюдать изображение на экране телевизора, после подсоединения данного кассетного видеомagneтофона к телевизору или же к другому КВМ.

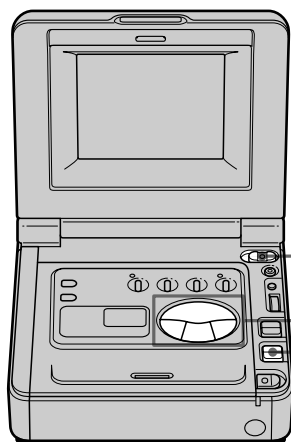

1



2,3

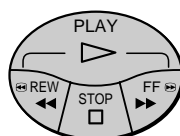

4



To stop playback, press □.

To rewind the tape, press ◀◀.

To fast-forward the tape rapidly, press ▶▶.

To adjust the brightness of the LCD screen, press LCD BRIGHT.

Note on DISPLAY button

Press DISPLAY to display the screen indicators on the LCD screen. To erase the indicators, press again.

Using headphones

Connect headphones (not supplied) to the ♪ jack (p. 48). You can adjust the volume of the headphones using VOLUME.

Для остановки воспроизведения нажмите кнопку □.

Для перемотки ленты назад нажмите кнопку ◀◀.

Для ускоренной перемотки ленты вперед нажмите кнопку ▶▶.

Для регулировки яркости экрана ЖКД нажимайте кнопки LCD BRIGHT.

Примечание к кнопке DISPLAY

Нажмите кнопку DISPLAY, чтобы показать экранные индикаторы на экране ЖКД. Чтобы индикаторы больше не были видны, нажмите ее еще раз.

Использование головных телефонов

Подсоедините головные телефоны (не прилагаются) к гнезду ♪ (стр. 48). Вы сможете регулировать громкость головных телефонов с помощью кнопок VOLUME.

Using a Remote Commander

You can operate this VCR using a Remote Commander supplied with a Sony 8mm camcorder. Point the Remote Commander at the remote sensor of this VCR.

Notes on recording mode

- This VCR plays back and records in SP (standard play) mode and in LP (long play) mode. The VCR automatically plays back the tape in the recorded mode. The playback quality in LP mode, however, will not be as good as that in SP mode. When recording, select SP or LP in the menu system.
- When a tape recorded on this VCR in LP mode is played back on other types of 8 mm VCRs or camcorders, the playback quality may not be as good as that on this VCR.

Notes on the tape counter

- The tape counter indicates the playback or recording time. Use it as a guide. There will be a time lag of several seconds from the actual time. To set the counter to zero, press COUNTER RESET.
- If the tape is recorded in SP and LP modes mixed, the tape counter shows incorrect recording time. When you intend to edit the tape using the tape counter as a guide, record in same (SP or LP) mode.

Note on the beep sound

As indicated with  in the illustrations, a beep sounds when you turn the power on. Several beeps also sound as a warning of any unusual condition of the VCR.

Note that the beep sound is not recorded on the tape. If you do not want to hear the beep sound, select "OFF" in the menu system.

Использование пульта дистанционного управления

Вы можете управлять кассетным видеомагнитофоном, используя пульт дистанционного управления, прилагаемый к 8-миллиметровой видеокамере фирмы Sony. Нацельте пульт дистанционного управления на дистанционный датчик данного кассетного видеомагнитофона.

Примечания к режиму записи

- Кассетный видеомагнитофон выполняет воспроизведение и запись в режимах SP (стандартное воспроизведение) и LP (долгоиграющее воспроизведение). Кассетный видеомагнитофон автоматически воспроизводит ленту в записанном режиме. Однако, качество воспроизведения в режиме LP не такое хорошее, какое в режиме SP. При записи выбирайте SP или же LP по системе меню.
- Когда лента, записанная на данном кассетном видеомагнитофоне в режиме LP, воспроизводится на других 8-миллиметровых кассетных видеомагнитофонах или видеокамерах, качество воспроизведения может быть не такое хорошее, какое на данном кассетном видеомагнитофоне.

Примечания к счетчику ленты

- Счетчик ленты указывает время воспроизведения или записи. Используйте его как ориентир. Возможно расхождение на несколько секунд с фактическим временем. Чтобы установить счетчик на нуль, нажмите кнопку COUNTER RESET.
- Если лента записывается в смешанных режимах SP и LP, то счетчик ленты может указать неправильное время записи. Когда Вы намерены сделать монтаж ленты, используя счетчик ленты как ориентир, выполняйте запись в одном и том же режиме (либо SP, либо LP).

Примечание к зуммерному сигналу

Как указано на рисунках с помощью знака , один зуммерный сигнал звучит, когда Вы включите питание. Несколько зуммерных сигналов также будут звучать в качестве предупреждения какого-нибудь необычного состояния кассетного видеомагнитофона. Заметьте, что зуммерный сигнал не записывается на ленту. Если Вы не хотите слушать зуммерный сигнал, то выберите "OFF" в системе меню.

Cautions on the LCD panel

- Do not push nor touch the LCD when moving the LCD panel.
- Do not pick up the VCR by the LCD panel.
- Do not place the VCR so as to point the LCD screen toward the sun. The LCD panel may be damaged. Be careful when placing the VCR under sunlight or by a window.

Various playback modes

You can enjoy noiseless pictures on the LCD screen during still, slow and picture search. (Crystal-clear still/slow/picture search)

To view a still picture (playback pause)

Press **II** during playback. The PAUSE lamp (orange) lights. To resume playback, press **II** or **▷**.

To locate a scene (picture search)

Keep pressing **◀◀** or **▶▶** during playback. To resume normal playback, release the button.

To monitor the high-speed picture while advancing the tape or rewinding (skip scan)

Keep pressing **◀◀** while rewinding or **▶▶** while advancing the tape. To resume normal rewinding or fast-forward, release the button.

To view the picture at 1/5 speed (slow playback)

Press **▶▶** during playback. To resume normal playback, press **▷**. If slow playback lasts for about 1 minute, it shifts to normal speed automatically.

Notes on playback

- Streaks appear and the sound is muted in the various playback modes.
- When playback pause mode lasts for 5 minutes, the VCR automatically enters stop mode.
- Horizontal noise appears at the centre of the screen when you play back a tape in reverse if the RC time code or the Data Code is displayed on the screen. This is normal.

Предосторожности к панели ЖКД

- Не нажимайте и не прикасайтесь к ЖКД при передвижении панели ЖКД.
- Не поднимайте кассетный видеомагнитофон, хватая его за панель ЖКД.
- Не располагайте кассетный видеомагнитофон так, чтобы экран ЖКД направлялся в сторону солнца. В противном случае, панель ЖКД может быть повреждена. Будьте осторожны при расположении кассетного видеомагнитофона в местах попадания солнечного света или вблизи окна.

Различные режимы воспроизведения

Вы сможете наслаждаться изображениями на экране ЖКД без звука во время просмотра неподвижного изображения, при замедленном воспроизведении или поиске изображения. **(Кристалльно чистое неподвижное изображение/замедленное воспроизведение/поиск изображения)**

Для просмотра неподвижного изображения (пауза воспроизведения)

Нажмите во время воспроизведения кнопку **II**. Лампочка PAUSE (оранжевая) при этом загорится. Для возобновления обычного воспроизведения нажмите кнопку **II** или кнопку **▷**.

Для отыскания эпизода (поиск изображения)

Держите нажатой кнопку **◀◀** или **▶▶** во время воспроизведения. Для перехода к обычному воспроизведению отпустите эту кнопку.

Для контроля изображения на высокой скорости во время ускоренной перемотки ленты вперед или назад (поиск методом прогона)

Держите нажатой кнопку **◀◀** во время перемотки ленты назад, или кнопку **▶▶** во время перемотки ленты вперед. Для возобновления обычной перемотки назад или вперед отпустите эту кнопку.

Для просмотра изображения на 1/5 скорости (замедленное воспроизведение)

Нажмите во время воспроизведения кнопку **▶▶**. Для возобновления обычного воспроизведения нажмите кнопку **▷**. Если замедленное воспроизведение продолжается одну минуту, то происходит автоматический переход к обычной скорости.

Примечания к воспроизведению

- В различных режимах воспроизведения появятся тянучки, и звук будет приглушен.
- Если режим паузы воспроизведения продолжается 5 минут, кассетный видеомагнитофон автоматически перейдет в режим остановки.
- Горизонтальные помехи появятся в центре экрана, когда Вы воспроизводите ленту в обратном направлении, если при этом код времени RC или код данных показывается на экране. Это является нормальным.

Playing back a dual soundtrack tape

When you play back a dual soundtrack tape, select the desired sound in the menu.

- (1) Press MENU to display the menu.
- (2) Turn the control dial to select HiFi SOUND, then press the control dial.
- (3) Turn the control dial to select 1 or 2 to playback desired sound, then press the control dial. Normally select STEREO.
- (4) Press MENU to erase the menu display.

Воспроизведение ленты с двумя звуковыми дорожками

Если Вы будете воспроизводить ленту с двумя звуковыми дорожками, выберите желаемый звук в меню.

- (1) Нажмите кнопку MENU для отображения меню.
- (2) Поверните управляющий диск для выбора HiFi SOUND, и затем нажмите этот управляющий диск.
- (3) Поверните управляющий диск для выбора 1 или 2, чтобы воспроизводить желаемый звук, затем нажмите этот управляющий диск. Обычно следует выбирать STEREO.
- (4) Нажмите кнопку MENU для удаления индикации меню.

Basic operations / Основные операции

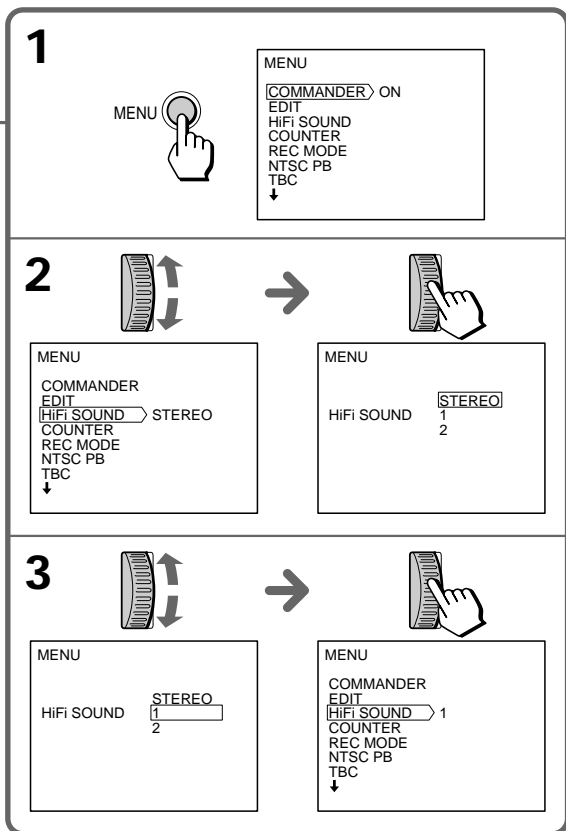
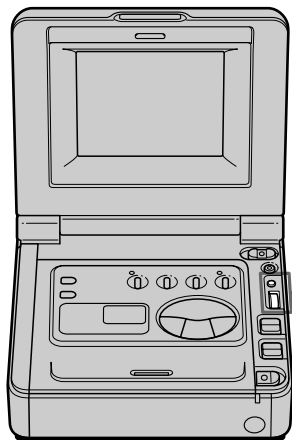

Viewing the picture recorded in 16:9 mode

When you play back a picture recorded in 16:9 wide mode of the camcorder, set the LCD 16:9PB mode in the menu.

- (1) Press MENU to display the menu.
- (2) Turn the control dial to select LCD 16:9PB, then press the control dial.
- (3) Turn the control dial to select ON, then press the control dial.
- (4) Press MENU to erase the menu display.

Просмотр изображения, записанного в режиме 16:9

Если Вы будете воспроизводить изображение, записанное в широкоформатном режиме 16:9 видеокамеры, то установите режим LCD 16:9PB в меню.

- (1) Нажмите кнопку MENU для отображения меню.
- (2) Поверните управляющий диск для выбора LCD 16:9PB, затем нажмите этот управляющий диск.
- (3) Поверните управляющий диск для выбора ON, чтобы воспроизвести желаемый звук, затем нажмите этот управляющий диск.
- (4) Нажмите кнопку MENU для удаления индикации меню.

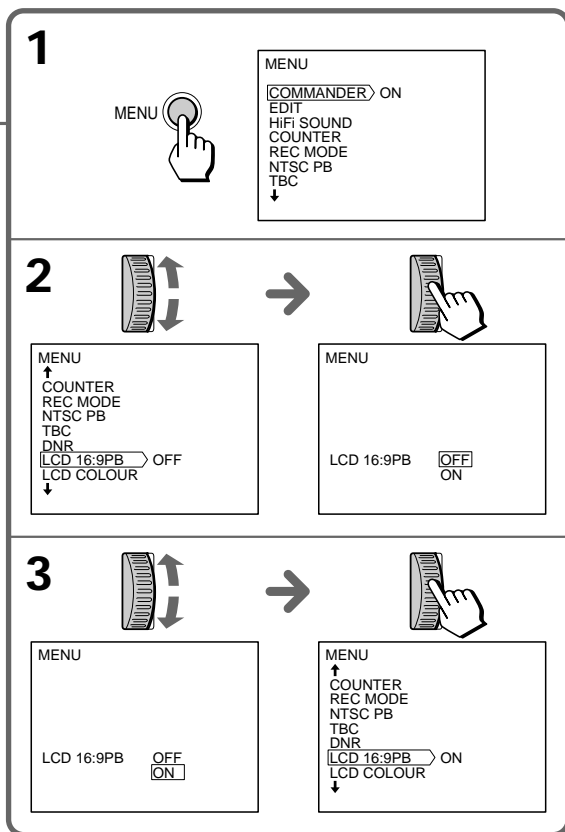
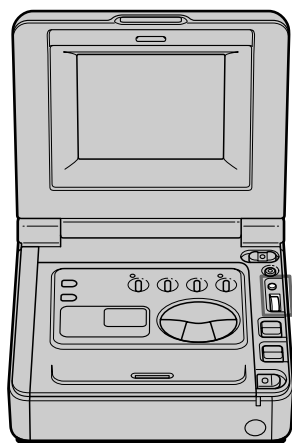

Notes on playing back the picture recorded in 16:9 wide mode

- If LCD 16:9PB is set to OFF, the picture appears horizontally compressed.
- The picture output from the VIDEO/AUDIO jacks appears horizontally compressed regardless of the LCD 16:9PB setting.

Note on LCD 16:9PB setting

If you set LCD 16:9PB to ON when playing back a picture which was not recorded in 16:9 wide mode, the picture will appear widened.

Примечания к воспроизведению изображения, записанного в широкоформатном режиме 16:9

- Если режим LCD 16:9PB установлен на OFF, то изображение показывается с горизонтальным сжатием.
- Изображение выходных сигналов от гнезд VIDEO/AUDIO показывается с горизонтальным сжатием, независимо от установки LCD 16:9PB.

Примечание к установке LCD 16:9PB

Если Вы устанавливаете LCD 16:9PB на ON, когда Вы воспроизводите изображение, которое записано не в широкоформатном режиме 16:9, то изображение будет воспроизводиться с расширением.

Watching on a TV screen

Connect this VCR to another VCR or TV to watch the playback picture on the TV screen.

Connecting directly to a VCR/TV

Open the jack cover. Connect this VCR to the LINE IN inputs on the TV or VCR connected to the TV, using the supplied A/V connecting cable. Set the TV/VCR selector on the TV to VCR.

When connecting to the VCR, set the input selector on the VCR to LINE.

If your VCR or TV has an S video jack, connect using the supplied S video cable [a] to obtain a high quality picture. If you are going to connect the VCR using the S video cable [a], you do not need to connect the yellow (video) plug of the A/V connecting cable [b].

Procedure to play back is the same as when playing back on the LCD screen. Turn down the volume of this VCR.

Просмотр на экране телевизора

Подсоедините этот КВМ к другому КВМ или телевизору для просмотра воспроизводимого изображения на экране телевизора.

Подсоединение непосредственно к КВМ/телевизору

Откройте гнездовую крышку. Подсоедините этот КВМ к входным гнездам LINE IN на телевизоре или на КВМ, подсоединенном к телевизору, используя прилагаемый соединительный кабель аудио/видео.

Установите селектор TV/VCR на телевизоре в положение VCR (КВМ). В случае подсоединения к КВМ установите входной селектор на КВМ в положение LINE.

Если Ваш КВМ или телевизор имеет гнездо S-видео, то выполните соединение, используя кабель S-видео [a] чтобы получать изображения высокого качества.

Если Вы собираетесь подсоединить кассетный видеомаягнитофон с помощью кабеля S-видео [a], Вам не нужно подсоединять желтый (видео) разъем соединительного кабеля аудио/видео [b].

Методы воспроизведения одинаковы с методами воспроизведения на экране ЖКД. Уменьшите громкость этого КВМ.

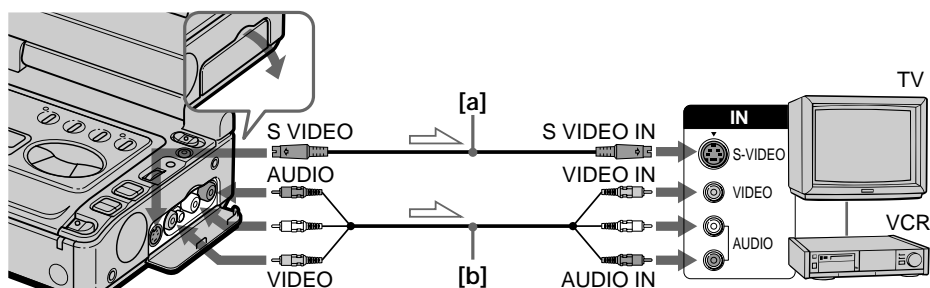

↔ : Signal flow / Передача сигнала

When connecting the A/V connecting cable
Connect the plugs to the jacks in the same colours on this VCR and the TV or the other VCR.

В случае подсоединения соединительного кабеля аудио.видео

Подсоедините разъемы к гнездам, в соответствии с цветовой окраской, на этом КВМ, телевизоре или другом КВМ.

If the VCR or TV is a monaural type
Connect only the white plug for audio on both VCRs or the TV. With this connection, the sound is monaural even in stereo mode.

If your TV/VCR has a 21-pin connector (EUROCONNECTOR)
Use the supplied 21-pin adaptor.

Если телевизор или КВМ монофонического типа
Подсоедините только белый штекер для аудиосигналов к обоим КВМ или телевизору. При данном подсоединении звук будет монофоническим даже в стереофоническом режиме.

Если Ваш телевизор/КВМ имеет 21-контактный соединитель (ЕВРОСОЕДИНИТЕЛЬ)
Используйте прилагаемый 21-контактный адаптер.

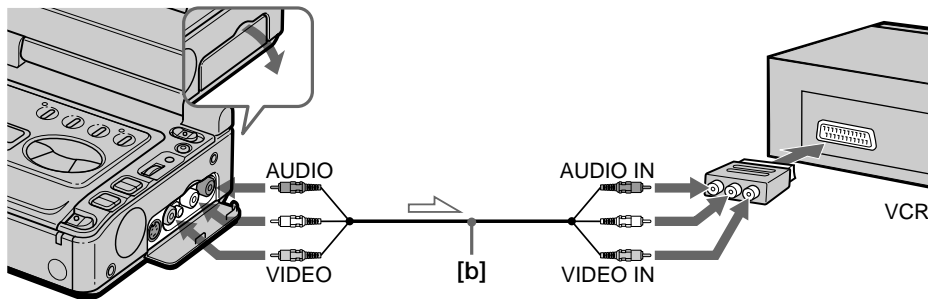

↔ : Signal flow / Передача сигнала

To connect to a VCR or TV without video/ audio input jacks
Use an RFU adaptor (not supplied).

To display indicators on the TV
Set DISPLAY to V-OUT/LCD in the menu and press DISPLAY. To turn off, press DISPLAY again.

Для подсоединения к КВМ или телевизору без входных гнезд видео/аудио
Используйте адаптер RFU (не прилагается).

Для получения индикаторов на телевизоре
Установите DISPLAY на V-OUT/LCD по меню, и нажмите кнопку DISPLAY. Для выключения индикаторов нажмите кнопку DISPLAY еще раз.

Using the AV cordless IR receiver – LASER LINK

Once you connect the AV cordless IR receiver (not supplied) having the  LASER LINK mark to your TV or VCR, you can easily view the picture on your TV. For details, refer to the instruction manual of the AV cordless IR receiver.

LASER LINK is a system which transmits and receives a picture and sound between video equipment having the  mark by using infrared rays.

LASER LINK is a trademark of Sony Corporation.



To play back on a TV

- (1) After connecting your TV and AV cordless IR receiver, set the POWER switch on the AV cordless IR receiver to ON.
- (2) Set the POWER switch on this VCR to ON.
- (3) Turn the TV on and set the TV/VCR selector on the TV to VCR.
- (4) Press LASER LINK. The lamp of the LASER LINK button lights up.
- (5) Press  PLAY on this VCR to start playback.
- (6) Point the LASER LINK emitter at the AV cordless IR receiver.

Note

When LASER LINK is activated (the LASER LINK button is lit), the VCR consumes power. Press and turn off the LASER LINK button when it is not needed.

Использование беспроводного ИК аудиовидеоприемника - LASER LINK

Если Вы подсоедините к Вашему телевизору или КВМ беспроводной ИК аудиовидеоприемник (не прилагается) со знаком  LASER LINK, Вы сможете легко просматривать изображение на Вашем телевизоре. Что касается подробностей, обратитесь к руководству по эксплуатации беспроводного ИК аудиовидеоприемника. LASER LINK представляет собой систему передачи и приема изображения и звука между видеоаппаратурой, имеющей знак  с помощью инфракрасных лучей. LASER LINK является фирменным знаком корпорации Sony.

Для воспроизведения на телевизоре

- (1) После подсоединения к Вашему телевизору беспроводного ИК аудиовидеоприемника установите выключатель POWER на беспроводном ИК аудиовидеоприемнике в положение ON.
- (2) Установите выключатель POWER на этом КВМ в положение ON.
- (3) Включите телевизор и установите селектор TV/VCR на телевизоре в положение VCR.
- (4) Нажмите кнопку LASER LINK. Высветится лампочка в кнопке LASER LINK.
- (5) Нажмите кнопку  на этом КВМ, чтобы начать воспроизведение.
- (6) Нацельте передатчик LASER LINK на беспроводный ИК аудиовидеоприемник.

Примечание

Когда активизирована функция LASER LINK (кнопка LASER LINK светится), КВМ потребляет электропитание. Нажмите и выключите кнопку LASER LINK, если функция не требуется.

Editing onto another tape

You can create your own video programme by editing with any other **8** 8 mm, **Hi8** Hi8, **VHS** VHS, **S-VHS** S-VHS, **VHS-C** VHSC, **S-VHS-C** S-VHSC, or **B** Betamax VCR that has audio/video inputs.

Before editing

Connect this (playback) VCR to another (recording) VCR using the supplied A/V connecting cable. Set the TV/VCR selector on the TV to VCR. Set the input selector on the VCR to LINE, if available.

- (1) While pressing the small green button on the POWER switch, set it to ON.
- (2) Set EDIT to ON in the menu system.

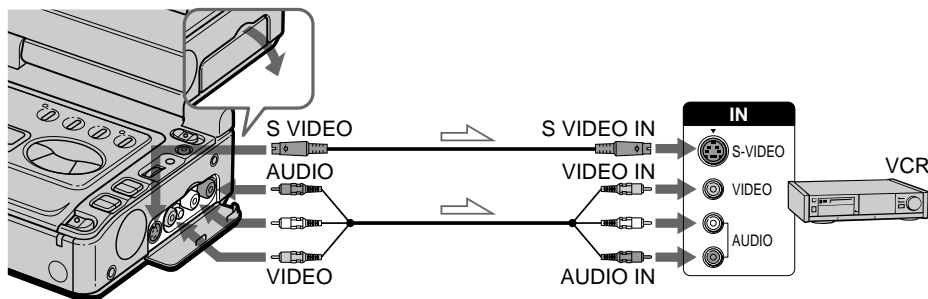

↔ : Signal flow / Передача сигнала

If the (recording) VCR is a monaural type
Connect only the white plug for audio on both VCRs. With this connection, the sound is monaural even in stereo mode.

Монтаж на другую ленту

Вы можете создать Вашу собственную видеопрограмму путем монтажа с помощью другого КВМ на лентах типа **8** 8мм, **Hi8** Hi8, **VHS** VHS, **S-VHS** S-VHS, **VHS-C** VHSC, **S-VHS-C** S-VHSC, или **B** Betamax, на котором имеются входы аудио/видео.

Перед монтажом

Подсоедините этот (воспроизводящий) КВМ к другому (записывающему) КВМ, используя прилагаемый соединительный кабель аудио/видео. Установите селектор TV/VCR на телевизоре в положение VCR. Установите входной селектор на телевизоре в положение LINE, если имеется данное положение.

- (1) Нажав маленькую зеленую кнопку на выключателе POWER, установите ее в положение ON.
- (2) Установите EDIT на ON в системе меню.

Если (записывающий) КВМ монофонического типа

Подсоедините только белый штекер для аудиосигналов к обоим КВМ. При данном подсоединении звук будет монофоническим даже в стереофоническом режиме.

Starting editing

Turn down the volume of this VCR while editing. Otherwise, picture distortion may occur.

- (1) Insert a blank tape (or a tape you want to record over) into the (recording) VCR, and insert your recorded tape into this VCR.
- (2) Play back the recorded tape on this VCR until you locate the point where you want to start editing, then press **II** to set this VCR in playback pause mode.
- (3) On the (recording) VCR, locate the recording start point and set the VCR in recording pause mode.
- (4) Press **II** on both VCRs simultaneously to start editing.

To edit more scenes

Repeat steps 2 to 4.

To stop editing

Press **□** on both the VCRs.

Начало монтажа

Уменьшите громкость этого КВМ. В противном случае изображение может исказиться.

- (1) Вставьте незаписанную ленту (или ленту, на которую Вы хотите выполнить запись повторно) в (записывающий) КВМ и вставьте Вашу записанную ленту в этот КВМ.
- (2) Начните воспроизведение записанной ленты на этом КВМ и отыщите место, с которого Вы хотите начать монтаж, затем нажмите кнопку **II** для установки этого КВМ в режим паузы воспроизведения.
- (3) Отыщите на (записывающем) КВМ место начала записи и установите КВМ в режим паузы записи.
- (4) Нажмите кнопки **II** на обоих и КВМ одновременно, чтобы начать монтаж.

Для монтажа ряда эпизодов

Повторите действия в пунктах 2 - 4.

Для остановки монтажа

Нажмите кнопки **□** на обоих КВМ.

Recording from a VCR or TV

Запись сигналов от КВМ или телевизора

You can record a tape from another VCR or a TV programme from a TV that has video/audio outputs. Connect this (recording) VCR to the (playback) VCR or TV. Turn down the volume of this VCR while editing. Otherwise, picture distortion may occur.

- (1) While pressing the small green button on the POWER switch, set it to ON.
- (2) Press the two ● REC buttons at the same time, then press ■ to set the VCR to recording pause mode. The REC (red) and PAUSE (orange) lamps light up.
- (3) Start playing back a tape on the (playback) VCR or tune in the TV programme you want to record. The pictures on the VCR or TV appear on the LCD screen of this VCR.
- (4) Press ■ at the point where you want to start recording. The REC lamp remains on and the PAUSE lamp goes off.

S VIDEO and VIDEO/AUDIO jacks automatically work as input jacks.

If the (playback) VCR or TV has an S video jack, connect using the S video cable [a] to obtain high quality picture.

Вы можете записать на ленту сигналы от другого КВМ или телевизионную программу от телевизора, который имеет выходы аудио/видео. Подсоедините этот (записывающий) КВМ к (воспроизводящий) КВМ или телевизору. Уменьшите громкость этого КВМ во время монтажа. В противном случае изображение может искажаться.

- (1) Нажав маленькую зеленую кнопку на выключателе POWER, установите ее в положение ON.
- (2) Нажмите обе кнопки ● REC одновременно, затем нажмите кнопку ■, чтобы установить кассетный видеомаягнитофон в режим паузы записи. Лампочки REC (красная) и PAUSE (оранжевая) загорятся.
- (3) Начните воспроизведение ленты на (воспроизводящем) КВМ или настройте телевизор на телепрограмму, которую Вы хотите записать. Изображение на КВМ или телевизоре появится на экране ЖКД этого КВМ.
- (4) Нажмите кнопку ■ в точке, с которой Вы хотите начать запись. Лампочка REC остается горячей, и лампочка PAUSE погаснет.

Гнезда S VIDEO и VIDEO/AUDIO автоматически работают как входные гнезда.

Если (воспроизводящий) КВМ или телевизор имеет гнездо S-видео, то выполните соединение, используя кабель S-видео [a], чтобы получить изображение высокого качества.

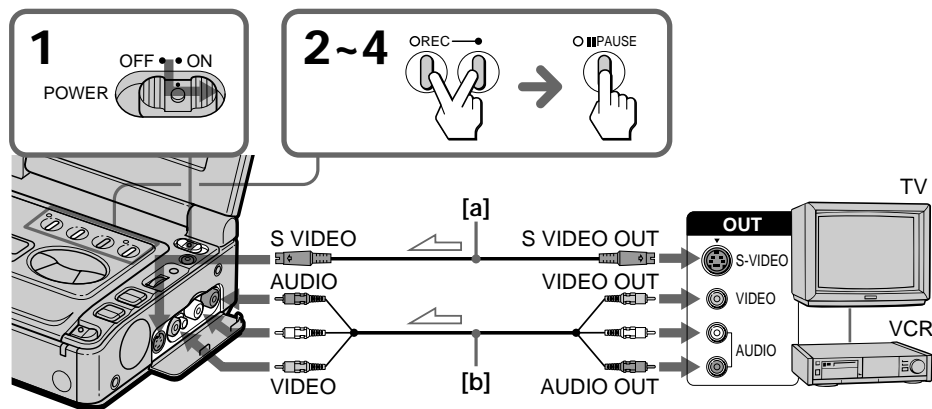

↔ : Signal flow / Передача сигнала

If the (playback) VCR or TV is a monaural type, connect only the white plug for audio on the VCR or TV. Do not connect the red plug. With this connection, the recorded sound is monaural. If you are going to connect the VCR using the S video cable [a], you do not need to connect the yellow (video) plug of the A/V connecting cable [b].

Note on the S video jack

If the S video jack is not provided on the TV or VCR, do not connect the S video cable to this VCR. Pictures will not appear.

To stop recording

Press .

Notes on recording

- You can record a picture from another VCR or TV of PAL system only, not from the VCR or TV of SECAM system.
- When you record from the beginning of the tape, run the tape for about 15 seconds before you start recording. Otherwise, the first scenes may not be played back on other players.
- You cannot record a picture that has a copyright control signal for copyright protection of software. "COPY INHIBIT" appears if you try to record such a picture.

Если телевизор или (воспроизводящий) КВМ является монофонического типа, то соедините только белый штекер для аудиосигналов на КВМ или телевизоре. Не соединяйте красный штекер. При данном соединении звук будет монофоническим. Если Вы собираетесь подсоединить кассетный видеомагнитофон с помощью кабеля S-видео [a], Вам не нужно подсоединять желтый (видео) разъем соединительного кабеля аудио/видео [b].

Примечание к гнезду S-видео

Если нет гнезда S-видео на телевизоре или КВМ, не подсоединяйте кабель S-видео к этому КВМ. Изображение не появляется.

Для остановки записи

Нажмите кнопку .

Примечания к записи

- Вы можете записывать изображение только с другого видеомагнитофона или телевизора системы PAL. Запись изображения с другого видеомагнитофона или телевизора системы SECAM невозможна.
- Если Вы будете записывать сигналы на ленту с самого ее начала, прогоняйте ленту около 15 секунд перед началом записи. В противном случае, первые эпизоды могут не воспроизводиться на других плейерах.
- Вы не сможете записать программу, которая имеет контрольный сигнал авторского права для защиты авторского права этой программы. Сообщение "COPY INHIBIT" появится, если Вы пытаетесь записать такую программу.

Changing the mode settings

Изменение установок режима

You can change the mode settings in the menu system to further enjoy the features and functions of the VCR.

- (1) Press MENU to display the menu.
- (2) Turn the control dial to select the desired item, then press the control dial. Only the selected item is displayed.
- (3) Turn the control dial to select the desired mode, then press the control dial. If you want to change the other modes, repeat steps 2 and 3.
- (4) Press MENU to erase the menu display.

Вы можете изменять установки режима в системе меню для последующего максимального использования функций и специфических особенностей данного кассетного видеоманитофона.

- (1) Нажмите кнопку MENU для отображения меню.
- (2) Поверните управляющий диск для выбора желаемого пункта, а затем нажмите этот управляющий диск. После этого будет отображаться только выбранный пункт.
- (3) Поверните управляющий диск для выбора желаемого режима, а затем нажмите этот управляющий диск. Если Вы хотите изменить другие режимы, повторите действия пунктов 2 и 3.
- (4) Нажмите кнопку MENU для удаления индикации меню.

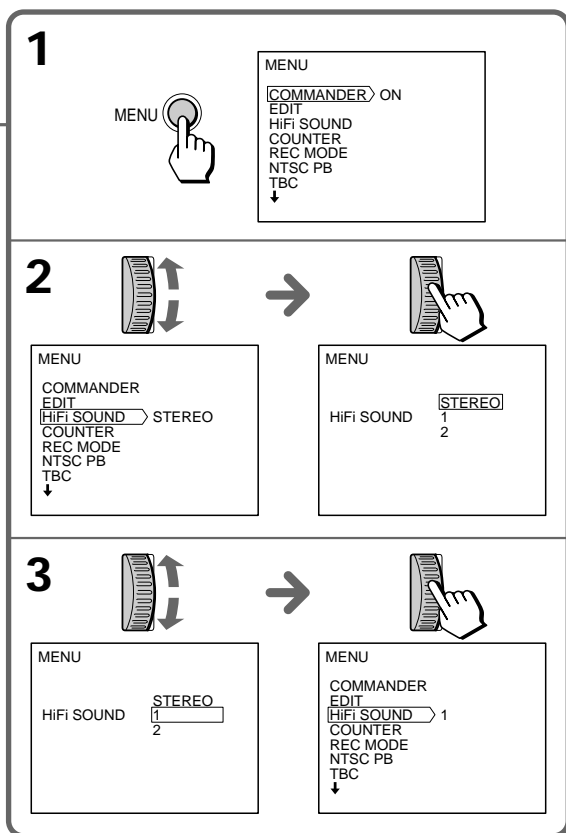
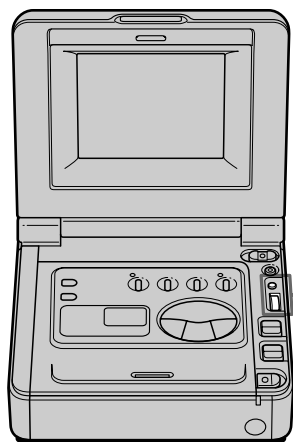

Selecting the mode setting of each item

COMMANDER <ON/OFF>

- Select ON when using a Remote Commander (not supplied).
- Select OFF when not using a Remote Commander.

EDIT <ON/OFF>

- Select ON to minimize picture deterioration when editing.
- Normally select OFF.

HiFi SOUND <STEREO/1/2>

- Normally select STEREO.
- Select 1 or 2 to play back a dual soundtrack tape.

COUNTER* <NORMAL/TIME CODE>

- Normally select NORMAL.
- Select TIME CODE to display the RC time code in order to edit more precisely.

REC MODE* <SP/LP>

- Select SP when recording in SP (standard play) mode.
- Select LP when recording in LP (long play) mode.

NTSC PB* <ON PAL TV/NTSC 4.43>

- Normally select ON PAL TV.
- Select NTSC 4.43 when playing back a tape recorded in the NTSC colour system.

Notes on playing back an NTSC-recorded tape

- You can play back tapes recorded in the SP mode only.
- If the tape is recorded in the AFM HiFi system, the AFM HiFi sound is reproduced.
- You may not get the original colour depending on the TV.
- When you play back on a Multi System TV, select the best mode while watching the picture on the TV.

Выбор установок режимов по каждому пункту

COMMANDER <ON/OFF>

- Выберите ON, если используется пульт дистанционного управления (не прилагается).
- Выберите OFF, если пульт дистанционного управления не используется.

EDIT <ON/OFF>

- Выберите ON для минимизации искажения изображения при монтаже.
- Обычно следует выбирать OFF.

HiFi SOUND <STEREO/1/2>

- Обычно следует выбирать STEREO.
- Выберите 1 или 2 для воспроизведения ленты с двумя звуковыми дорожками.

COUNTER* <NORMAL/TIME CODE>

- Обычно следует выбирать NORMAL.
- Выберите TIME CODE для отображения кода времени RC, чтобы выполнить монтаж более точно.

REC MODE* <SP/LP>

- Выберите SP при записи в режиме SP (стандартное воспроизведение).
- Выберите LP при записи в режиме LP (долгоиграющее воспроизведение).

NTSC PB* <ON PAL TV/NTSC 4.43>

- Обычно выбирайте ON PAL TV.
- Выберите NTSC 4.43 при воспроизведении ленты, записанной в системе цветного телевидения NTSC.

Примечания к воспроизведению ленты, записанной в системе NTSC.

- Вы можете воспроизводить ленты, записанные только в режиме SP.
- Если лента была записана в системе AFM HiFi, то будет воспроизводиться звучание AFM HiFi.
- Вы можете не получить исходного цвета в зависимости от телевизора.
- Когда Вы выполняете воспроизведение на мультисистемном телевизоре, выберите наилучший режим при просмотре изображения на экране телевизора.

TBC* <ON/OFF>

- Normally select ON, to correct for jitter.
- Select OFF to not correct for jitter. The picture may not be steady when played back.

Note on TBC setting

Set TBC to OFF when playing back:

- A tape recorded when the VCR was shaking.
- A tape on which you recorded a low quality TV signal.
- A tape you have dubbed over.
- A tape on which you recorded the signal of a TV game or similar machine.

DNR* <ON/OFF>

- Normally select ON to reduce picture noise.
- Select OFF if the picture has a lot of movement, causing a conspicuous afterimage.

LCD 16:9PB* <OFF/ON>

- Normally select OFF.
- Select ON to view the picture recorded in 16:9 wide mode.

LCD COLOUR*

Select this item and change the level of the indicator by turning the control dial to adjust the colour intensity of the picture.

BEEP* <ON/OFF>

- Select ON so that beeps sound when you turn the power on, etc.
- Select OFF when you do not want to hear the beep sound.

DISPLAY* <LCD or V-OUT/LCD>

- Normally select LCD.
- Select V-OUT/LCD to display indicator both on the LCD screen and the TV screen.

Note on DISPLAY setting

If you press the DISPLAY button with DISPLAY set to V-OUT/LCD, you cannot input an external signal.

- * These settings are retained even when the battery is removed, as long as the vanadium-lithium battery is charged. As far as the items without an asterisk are concerned, their settings return to the default 5 minutes or more after the battery is removed.

TBC* <ON/OFF>

- Обычно следует выбирать ON, чтобы подавить дрожание.
- Выберите OFF, если не подавляйте дрожание. Изображение может быть нестабильным при воспроизведении.

Примечание к установке TBC

Установите TBC на OFF при воспроизведении:

- Записанной ленты при сотрясениях кассетного видеоманитофона.
- Ленты, на которую Вы записали телевизионные сигналы низкого качества.
- Перезаписанной ленты.
- Ленты, на которую Вы записали сигналы телеигры или тому подобной аппаратуры.

DNR* <ON/OFF>

- Обычно следует выбирать ON, для уменьшения помех на изображении.
- Выберите OFF, если изображение имеет много движений, вызывающих ложное остаточное изображение.

LCD 16:9PB* <ON/OFF>

- Обычно следует выбирать OFF.
- Выберите ON для просмотра изображения, записанного в широкоформатном режиме 16:9.

LCD COLOUR*

Выберите этот режим и измените яркость индикатора путем поворота управляющего диска для регулировки цветовой интенсивности изображения.

BEEP* <ON/OFF>

- Выберите ON для того, чтобы зуммерный сигнал звучал при включении питания и в других случаях.
- Выберите OFF, если Вы не хотите слушать зуммерный сигнал.

DISPLAY* <LCD или V-OUT/LCD>

- Обычно следует выбирать LCD.
- Выберите V-OUT/LCD для отображения индикаторов на экране ЖКД и на экране телевизора.

Примечание к установке DISPLAY

Если Вы нажмете кнопку DISPLAY, когда DISPLAY установлен на V-OUT/LCD, Вы не можете осуществлять вход внешнего сигнала.

- * Эти установки сохраняются, даже когда батарейный блок снимается, пока ванадиево-литиевая батарейка имеет заряд. Что касается пунктов без звездочки, то их установки возвращаются в исходное состояние через 5 минут или более после снятия батарейного блока.

Using alternative power sources

You can choose any of the following power sources for your VCR: battery pack, mains, and 12/24 V car battery. Choose the appropriate power source depending on where you want to use your VCR.

Place	Power source	Accessory to be used
Indoors	Mains	Supplied AC power adaptor
Outdoors	Battery pack	Battery pack NP-F530, NP-F730, NP-F930
In the car	12 V or 24 V car battery	Sony car battery charger DC-V515A

Note on power sources

Disconnecting the power source or removing the battery pack during recording or playback may damage the inserted tape. If this happens, restore the power supply again immediately.

Использование альтернативных источников питания

Вы сможете выбрать любой из следующих источников питания для кассетного видеомэгагитона: батарейный блок, электрическую сеть, и 12/24-вольтовую автомобильную аккумуляторную батарею. Выберите подходящий источник питания в зависимости от места, где Вы хотите использовать кассетный видеомэгагитон.

Место	Источник питания	Используемая принадлежность
В помещениях	Электрическая сеть	Прилагаемый сетевой адаптер перем. тока
Вне помещений	Батарейный блок	Батарейный блок NP-F530, NP-F730, NP-F930
Внутри автомобиля	12 В или 24 В автомобильная аккумуляторная батарея	Зарядное устройство автомобильной аккумуляторной батареи DC-V515A

Примечание к источникам питания

Отсоединение источника питания или снятие батарейного блока во время записи или воспроизведения может вызвать повреждение вставленной ленты. Если это происходит, то необходимо немедленно восстановить источник питания снова.

Using the battery pack

This VCR operates with the “InfoLITHIUM” battery pack (not supplied). If you use any other battery pack to operate your VCR, the VCR may not operate or the battery life may be shortened.

“InfoLITHIUM” is a trademark of Sony Corporation.

Charging the battery pack

- (1) Connect the mains lead to the AC power adaptor.
- (2) Align the surface of the battery pack indicated by the ► mark with the edge of the terminal shutter of the AC power adaptor. Then fit and slide the battery pack in the direction of the arrow.
- (3) Connect the mains lead to mains. The CHARGE lamp (orange) lights up. Charging begins. When the CHARGE lamp goes out, normal charge is completed (**Normal charge**). For a full charge, which allows you to use the battery longer than usual, leave the battery pack in place for approximately one hour (**Full charge**). Unplug the mains lead from the mains, then remove the battery pack and install it into the VCR. You can also use the battery pack before it is completely charged.
- (4) When it is charged, remove the battery pack.

Использование батарейного блока

Данный КВМ функционирует с батарейным блоком “InfoLITHIUM”. При использовании какого-либо другого блока КВМ может не работать или же срок службы батарейного блока может быть коротким.

“InfoLITHIUM” является фирменным знаком корпорации Sony.

Зарядка батарейного блока

- (1) Подсоедините провод электропитания к сетевому адаптеру перем. тока.
- (2) Совместите поверхность батарейного блока, отмеченную знаком ►, с кромкой затвора контактной площадки сетевого адаптера перем. тока. Затем продвиньте батарейный блок в направлении стрелки.
- (3) Подсоедините провод электропитания к электрической сети. Высветится лампочка CHARGE (оранжевая). Начнется зарядка. Когда лампочка CHARGE погаснет, завершится нормальная зарядка (**Нормальная зарядка**). Для полной зарядки, которая позволит Вам использовать батарейку дольше, чем обычно, оставьте батарейный блок на месте приблизительно на один час (**Полная зарядка**). Отсоедините провод электропитания от электрической сети, а затем снимите батарейный блок и установите его на КВМ. Вы также можете использовать батарейный блок до того, как он полностью зарядится.
- (4) Когда он заряжен, снимите батарейный блок.

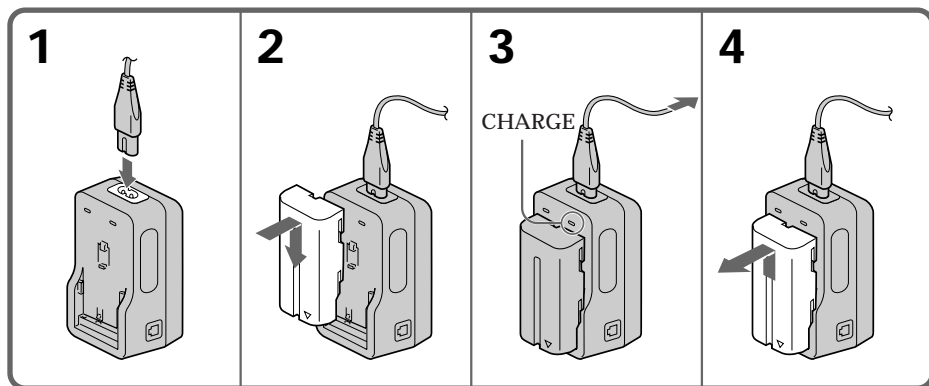

Charging time

Battery pack	Charging time *
NP-F530	170 (110)
NP-F730	250 (190)
NP-F930	330 (270)

Numbers in parentheses indicate the time for a normal charge. (Normal charge)

* Approximate number of minutes to charge an empty battery pack fully using the supplied AC power adaptor. (Full charge) (Lower temperatures require a longer charging time.)

Battery life

Battery pack	Playback time
NP-F530	90 (80)
NP-F730	205 (185)
NP-F930	315 (285)

Numbers in parentheses indicate the time when you use a normal charged battery pack.

Note on remaining battery time indication

Remaining battery time is displayed on the LCD screen. It may not be displayed properly, however, depending on the conditions and circumstances of use.

Notes on charging the battery pack

- The CHARGE lamp will remain lit for a while even if the battery pack is removed and the mains lead is unplugged after charging the battery pack. This is normal.
- If the CHARGE lamp does not light, disconnect the mains lead. After about one minute, reconnect the mains lead again.
- You cannot charge the battery pack while operating the VCR using the AC power adaptor.
- When a fully charged battery pack is installed, the CHARGE lamp will light once, then go out.

Время зарядки

Батарейный блок	Время зарядки *
NP-F530	170 (110)
NP-F730	250 (190)
NP-F930	330 (270)

Числа в скобках указывают время для нормальной зарядки. (Нормальная зарядка)

* Приблизительное время в минутах для зарядки полностью разряженного батарейного блока с использованием прилагаемого сетевого адаптера переменного тока. (Полная зарядка) (При более низких температурах потребуется более длительное время зарядки.)

Срок службы заряда батарейного блока

Батарейный блок	Время воспроизведения
NP-F530	90 (80)
NP-F730	205 (185)
NP-F930	315 (285)

Числа в скобках указывают время, когда Вы используете нормально заряженный батарейный блок.

Примечания относительно индикации оставшегося времени работы батарейного блока

Оставшееся время работы батарейного блока отображается на экране ЖКД. Однако, индикация может отображаться неправильно в зависимости от условий и обстоятельств использования.

Примечания по зарядке батарейного блока

- Лампочка CHARGE будет продолжать некоторое время гореть, даже если батарейный блок снят и провод электропитания отсоединен от сети после зарядки батарейного блока. Это является нормальным.
- Если лампочка CHARGE не горит, отсоедините провод электропитания. Приблизительно через одну минуту подсоедините провод электропитания снова.
- Вы не сможете зарядить батарейный блок во время использования кассетного видеомагнитофона на сетевом адаптере переменного тока.
- При установке полностью заряженного батарейного блока лампочка CHARGE загорится один раз, а затем погаснет.

Install the battery pack on the VCR

While pressing the battery pack, slide it to the left so that it attaches to the battery mounting surface firmly.

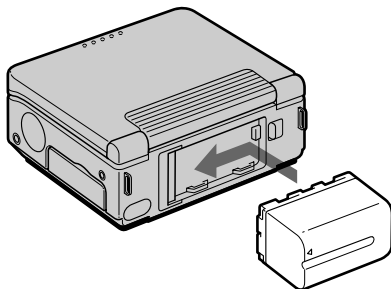

Note on the battery pack

Do not carry the VCR by grasping the battery pack.

To remove the battery pack

While pressing BATT, slide the battery pack to the right.

Установка батарейного блока на кассетный видеомаягнитофон

Нажимая батарейный блок, продвиньте его влево таким образом, чтобы он был закреплен на поверхность установки батарейного блока надежно.

Примечание относительно батарейного блока

Не носите кассетный видеомаягнитофон, хватая его за батарейный блок.

Для снятия батарейного блока

Нажимая рычаг снятия фиксации BATT, продвиньте батарейный блок вправо.

Using a car battery

Use a car battery charger such as Sony DC-V515A (not supplied). Connect the car battery cord to the cigarette lighter socket of a car (12 V or 24 V). Connect the car battery charger and the VCR using the supplied DK-415 connecting cord.



This mark indicates that this product is a genuine accessory for Sony video product. When purchasing Sony video products, Sony recommends that you purchase accessories with this "GENUINE VIDEO ACCESSORIES" mark.

Использование автомобильной аккумуляторной батареи

Используйте зарядное устройство автомобильной аккумуляторной батареи, как например, DC-V515A фирмы Sony (не прилагается). Подсоедините кабель автомобильной аккумуляторной батареи к гнезду прикуривателя автомобиля (12 В или 24 В). Подсоедините зарядное устройство автомобильной аккумуляторной батареи и кассетный видеомаягнитофон, используя прилагаемый соединительный шнур DK-415.



Этот знак указывает, что данное изделие является подлинной принадлежностью для видеоизделий фирмы Sony. При покупке видеоизделий фирмы Sony рекомендуется выбирать принадлежности со знаком "GENUINE VIDEO ACCESSORIES".

Charging the vanadium-lithium battery in the VCR

Your VCR is supplied with a vanadium-lithium battery installed so as to retain the menu settings, regardless of the setting of the POWER switch. The vanadium-lithium battery is always charged as long as you are using the VCR. The battery, however, will get discharged gradually if you do not use the VCR. It will be completely discharged in about 1 year if you do not use the VCR at all. Even if the vanadium-lithium battery is not charged, it will not affect the VCR operation. To retain the menu settings, charge the battery if the battery is discharged. The following are charging methods:

- Connect the VCR to mains using the supplied AC power adaptor, and leave the VCR with the POWER switch turned off for more than 24 hours.
- Install the fully charged battery pack on the VCR, and leave the VCR with the POWER switch turned off for more than 24 hours.

When disposing of the VCR

Remove the vanadium-lithium battery, and dispose of the VCR and the vanadium-lithium battery according to the disposal system in your country.

- (1) Open the LCD panel.
- (2) While sliding RELEASE up, remove the tuner jack cover.
- (3) Unscrew the lid with a screwdriver.
- (4) Pick out and dispose of the vanadium-lithium battery.

Зарядка ванадиево-литиевой батарейки в кассетном видеомагнитофоне

Ваш кассетный видеомагнитофон оснащен ванадиево-литиевой батарейкой для сохранения даты и времени и т.д., независимо от установки выключателя POWER. Ванадиево-литиевая батарейка всегда подзаряжается, пока Вы используете кассетный видеомагнитофон. Однако, батарейка постепенно будет разряжаться, если Вы не используете кассетный видеомагнитофон. Она полностью разрядится приблизительно через 1 год, если Вы не будете использовать кассетный видеомагнитофон совсем. Даже, если ванадиево-литиевая батарейка не заряжена, это не будет влиять на работу кассетного видеомагнитофона. Для сохранения даты и времени и т.д. зарядите батарейку перед использованием кассетного видеомагнитофона, если батарейка разряжена. Существуют следующие методы зарядки:

- Подсоедините кассетный видеомагнитофон к электрической сети с помощью прилагаемого сетевого адаптера перем. тока и оставьте кассетный видеомагнитофон при выключенном выключателе POWER более, чем на 24 часа.
- Установите полностью заряженный батарейный блок на кассетный видеомагнитофон и оставьте кассетный видеомагнитофон при выключенном выключателе POWER более, чем на 24 часа.

При ликвидации кассетного видеомагнитофона

Снимите ванадиево-литиевую батарейку, и ликвидируйте кассетный видеомагнитофон и ванадиево-литиевую батарейку согласно системе ликвидации в Вашей стране.

- (1) Откройте панель ЖКД.
- (2) Продвигая ручку RELEASE вверх, снимите гнездовую крышку для тюнера.
- (3) Вывинтите крышку с помощью отвертки.
- (4) Выньте и ликвидируйте ванадиево-литиевую батарейку.

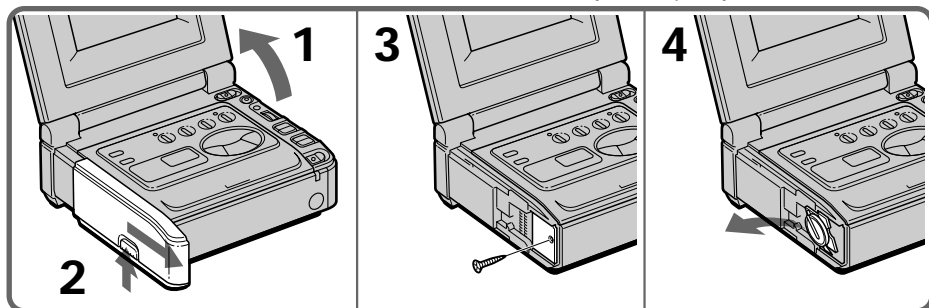

Usable cassettes and playback modes

Selecting cassette types

This Hi8 system is an extension of the standard 8 mm systems, and was developed for higher-quality pictures.

You can use Hi8 video and standard 8 mm cassettes. When you want to record in the Hi8 system, use only Hi8 video cassettes. You cannot record on standard 8 mm cassettes in the Hi8 system.

When you play back

The playback mode (SP/LP mode or Hi8/standard 8 mm) is selected automatically according to the format in which the tape has been recorded. The quality of the recorded picture in LP mode, however, will not be as good as that in SP mode.

Note on AFM Hi-Fi stereo

When you play back a tape, the sound will be in monaural if:

- you record the tape using this VCR, then play it back on an AFM Hi-Fi monaural video recorder/player.
- you record the tape on an AFM Hi-Fi monaural video recorder, then play it back on this VCR.

Recording mode

When you play back a tape, the SP/LP indicator on the LCD screen shows the recording mode SP/LP.

Foreign 8 mm Video

You may not play back tapes recorded on a different TV colour system. Because the TV colour systems differ from country to country, you may not be able to play back foreign pre-recorded tapes. Refer to the list of "Using your VCR abroad" to check the TV colour system of foreign countries.

Используйте Hi8 кассеты и режимы воспроизведения

Выбор типа кассет

Данная система Hi8 является расширением стандартных 8-миллиметровых систем, и она была разработана для получения изображения более высокого качества. Вы можете использовать видеокассеты Hi8 и стандартные 8-миллиметровые видеокассеты. Если Вы хотите записывать в системе Hi8, используйте видеокассеты Hi8. Вы не можете записывать на стандартные 8-миллиметровые кассеты в системе Hi8.

При воспроизведении

Режим воспроизведения (SP/LP или Hi8/стандартная 8-миллиметровая) выбирается автоматически согласно формату, в котором лента записана. Однако, качество изображения, записанного в режиме LP, не является таким хорошим, каким в режиме SP.

Примечание к стерео AFM Hi-Fi

При воспроизведении ленты звук будет монофоническим, если:

- Вы записываете на ленту, используя кассетный видеомагнитофон, затем воспроизводите ее на монофоническом видеомагнитофоне/плейере AFM Hi-Fi.
- Вы записываете на ленту на монофоническом видеомагнитофоне AFM Hi-Fi, затем воспроизводите ее на этом кассетном видеомагнитофоне.

Режим записи

При воспроизведении ленты индикатор SP/LP на экране ЖКД покажет режим записи SP/LP.



Иностранное 8-миллиметровое видео

Вы не можете воспроизводить ленту, записанную в другой системе цветного телевидения. Так как системы цветного телевидения являются разными в зависимости от стран, Вы не можете воспроизводить иностранные записанные ленты. Для проверки иностранной системы цветного телевидения смотрите перечень в разделе "Использование Вашего кассетного видеомагнитофона за границей".

Notes on “InfoLITHIUM” battery pack

“InfoLITHIUM” battery pack

The “InfoLITHIUM” battery pack is a lithium battery pack which can exchange data with compatible video equipment about its battery consumption.

Sony recommends that you use the “InfoLITHIUM” battery pack with video equipment having the  InfoLITHIUM mark. When you use this battery pack with video equipment having the  InfoLITHIUM mark, the video equipment will indicate the remaining battery time in minutes.* However, if you use it with video equipment not having this mark, the remaining battery capacity will not be indicated in minutes.

* The indication may not be accurate depending on the condition and environment which the equipment is used under.

How the battery consumption is displayed

The power consumption of the VCR changes depending on its use.

While checking the condition of the VCR, the “InfoLITHIUM” battery pack measures the battery consumption and calculates the remaining battery power. If the condition changes drastically, the remaining battery indication may suddenly decrease or increase by more than 2 minutes. Even if 5 to 10 minutes is indicated as the battery remaining time on the LCD screen, the  indicator may also flash under some conditions.

Примечания к батареиному блоку “InfoLITHIUM”

Батареиный блок “InfoLITHIUM”

Батареиный блок “InfoLITHIUM” является литиевым батареиным блоком, который может обмениваться данными с совместимой видеоаппаратурой относительно потребления заряда батареиного блока.

Фирма Sony рекомендует, чтобы Вы использовали батареиный блок “InfoLITHIUM” с видеоаппаратурой, имеющей знак  InfoLITHIUM.



При использовании данного батареиного блока с видеоаппаратурой, имеющей знак  InfoLITHIUM, видеоаппаратура будет показывать оставшееся время заряда батареиного блока в минутах.* Однако, если Вы будете его использовать с видеоаппаратурой, не имеющей такого знака, оставшаяся емкость батареиного блока не будет указываться в минутах.

* Показание может быть неточным в зависимости от условий и окружающей среды, при которых используется аппаратура.

Как отображается расход заряда батареиного блока

Заряд, потребляемый кассетным видеоманитофоном, изменяется в зависимости от его использования. При проверке состояния кассетного видеоманитона батареиный блок “InfoLITHIUM” измеряет потребляемый заряд и вычисляет оставшийся заряд батареиного блока. При сильных изменениях индикация оставшегося заряда батареиного блока может резко уменьшиться или увеличиться более, чем на 2 минуты. Даже, если индикация оставшегося заряда батареиного блока на экране ЖКД находится в пределах от 5 до 10 минут, индикатор  может все же мигать при некоторых условиях.

To obtain more accurate remaining battery indication

- If the indication seems incorrect, use up the battery pack and then recharge it fully (Full charge ¹⁾). Note that if you have used the battery in a hot or cold environment for long time, or you have repeated charging many times, the battery pack may not be able to show the correct time even after being fully charged.
- After you have used the “InfoLITHIUM” battery pack with an equipment not having the  mark, make sure that you use up the battery pack on the equipment having the  mark and then recharge fully.

Why the remaining battery indication does not match the battery life in the operation manual

The battery life is affected by the environmental temperature and conditions. The battery life becomes very short in a cold environment. The battery life in the operation manual is measured under the condition of using a fully charged (or normal charged ²⁾) battery pack in 25°C (77°F). As the environmental temperature and condition are different when you actually use the VCR, the remaining battery time is not same as the battery life in the operation manual.

- ¹⁾ Full charge: Charging for about 1 hour after the CHARGE lamp of the AC power adaptor goes off.
- ²⁾ Normal charge: Charging just until the CHARGE lamp of the AC power adaptor goes off.

Для получения более точной индикации оставшегося заряда батарейного блока

- Если индикация Вам покажется неправильной, используйте до конца заряд батарейного блока, а затем полностью перезарядите его (Полная зарядка ¹⁾). Имейте в виду, что, если Вы использовали батарейный блок в жарких или холодных окружающих условиях длительное время, или же, если Вы повторяли перезарядку много раз, то батарейный блок, возможно, будет показывать неточное время даже после полной зарядки.
- После того, как Вы использовали батарейный “InfoLITHIUM” с аппаратурой, не имеющей знака , убедитесь, чтобы Вы использовали до конца заряд батарейного блока на аппаратуре, имеющей знак , после чего полностью перезарядите его.

Почему индикация оставшегося заряда батарейного блока не соответствует сроку службы батарейного блока в руководстве по эксплуатации



На срок службы батарейного блока влияет температура и другие окружающие условия. В холодных условиях срок службы батарейного блока резко сокращается. Срок службы батарейного блока в руководстве по эксплуатации измерен при условии использования полностью заряженного батарейного блока (или нормально заряженного блока ²⁾) при температуре 25°C. Поскольку температура и другие окружающие условия, при которых используется кассетный видеомаягнитофон, отличаются от указанных в руководстве по эксплуатации, время оставшегося заряда батарейного блока не является таким же, как в данном руководстве.

- ¹⁾ Полная зарядка: Это зарядка, продолжающаяся около 1 часа после того, как погаснет лампочка CHARGE сетевого адаптера переменного тока.
- ²⁾ Нормальная зарядка: Это зарядка, продолжающаяся до момента, когда погаснет лампочка CHARGE сетевого адаптера переменного тока.

Moisture condensation

If the VCR is brought directly from a cold place to a warm place, moisture may condense inside the VCR, on the surface of the tape, or on the head drum. In this condition, the tape may stick to the head drum and be damaged or the VCR may not operate correctly. To prevent possible damage under these circumstances, the VCR is furnished with moisture sensors. Take the following precautions.

Inside the VCR

If there is moisture inside the VCR, the beep sounds and the  indicator flashes on the LCD screen. If this happens, none of the function except cassette ejection will work. Open the cassette compartment, turn off the VCR, and leave it about 1 hour. When  indicator flashes at the same time, the cassette is inserted in the VCR. Eject the cassette, turn off the VCR, and leave also the cassette about 1 hour.

How to prevent moisture condensation



When bringing the VCR from a cold place to a warm place, put the VCR in a plastic bag and allow it to adapt to room conditions over a period of time.

- (1) Be sure to tightly seal the plastic bag containing the VCR.
- (2) Remove the bag when the air temperature inside it has reached the temperature surrounding it (after about 1 hour).

Конденсация влаги

Если кассетный видеомаягнитофон принесен прямо из холодного места в теплое, то внутри кассетного видеомаягнитофона, на поверхности ленты или на барабане головки может произойти конденсация влаги. В таком состоянии лента может прилипнуть к барабану головки и будет повреждена или же кассетный видеомаягнитофон не сможет работать надлежащим образом. Для предотвращения возможного повреждения ввиду таких обстоятельств кассетный видеомаягнитофон снабжен датчиками влаги. Соблюдайте следующие меры предосторожности.

Внутри кассетного видеомаягнитофона



Если внутри кассетного видеомаягнитофона произошла конденсация влаги, то прозвучит зуммерный сигнал, а на экране ЖКД будет мигать индикатор . Если это случилось, то никакие функции, кроме выталкивания кассеты, не будут работать. Откройте кассетный отсек, выключите кассетный видеомаягнитофон и оставьте его приблизительно на 1 час. Если в то же самое время будет мигать индикатор , это значит, что в кассетный видеомаягнитофон вставлена кассета. Извлеките кассету, выключите кассетный видеомаягнитофон и оставьте также кассету приблизительно на 1 час.

Как предотвратить конденсацию влаги

Если кассетный видеомаягнитофон принесен из холодного места а теплое, то положите кассетный видеомаягнитофон в полиэтиленовый пакет и дайте ему адаптироваться к комнатным условиям в течение некоторого периода времени.

- (1) Не забудьте плотно закрыть полиэтиленовый пакет, в котором содержится кассетный видеомаягнитофон.
- (2) Выньте кассетный видеомаягнитофон, когда температура воздуха внутри пакета достигнет температуры окружающего воздуха (приблизительно через 1 час).

Video head cleaning

To ensure normal recording and clear pictures, clean the video heads. When the  indicator and “ CLEANING CASSETTE” message appear one after another on the LCD screen or playback pictures are “noisy” or hardly visible, the video heads may be dirty.



[a]



[b]

[a] Slightly dirty
[b] Very dirty

If this happens, clean the video heads with the Sony V8-25CLH cleaning cassette (not supplied). After checking the picture, if it is still “noisy,” repeat the cleaning. (Do not repeat cleaning more than 5 times in one session.)



Caution

Do not use a commercially available wet-type cleaning cassette. It may damage the video heads.

Note

If the V8-25CLH cleaning cassette is not available in your area, consult your nearest Sony dealer.

Очистка видеоголовок

Для обеспечения нормальной записи и четкого изображения следует очистить видеоголовки. Если индикатор  и сообщение “ CLEANING CASSETTE” появляются по очереди на экране ЖКД, или же изображение воспроизводится с “помехами” или трудно просмотреть его, то видеоголовки возможно загрязнены.

[a] Со слабыми помехами
[b] С сильными помехами

Если это будет иметь место, очистите видеоголовки с помощью очистительной кассеты V8-25CLH фирмы Sony (не прилагается). Проверьте изображение и, если оно все еще с “помехами”, повторите очистку. (Не повторяйте очистку более 5 раз за один прием.)

Внимание

Не используйте имеющуюся в продаже очистительную кассету мокрого типа. Она может повредить видеоголовки.

Примечание

Если очистительной кассеты V8-25CLH нет в продаже в Вашей области, обратитесь к ближайшему дилеру Sony.

Precautions

VCR operation

- Operate the VCR on 8.4 V (AC power adaptor) or 7.2 V (battery pack).
- Should any solid object or liquid get inside the casing, unplug the VCR and have it checked by Sony dealer before operating it any further.
- Avoid rough handling or mechanical shock.
- Keep the POWER switch set to OFF when not using the VCR.
- Do not wrap up the VCR and operate it since heat may build up internally.
- Keep the VCR away from strong magnetic fields or mechanical vibration.
- Do not push the LCD screen.
- If the VCR is used in a cold place, a residual image may appear on the LCD screen. This is not a malfunction.
- While using the VCR, the back of the LCD screen may heat up. This is not a malfunction.

On handling tapes

Do not insert anything in the small holes on the rear of the cassette. These holes are used to sense the type of tape, thickness of tape and if the recording tab is in or out.

VCR care

- When the VCR is not to be used for a long time, disconnect the power source and remove the tape. Periodically turn on the power, play back a tape for about 3 minutes.
- If fingerprints or dust are on the LCD screen, we recommend you remove them using the LCD cleaning kit (not supplied).
- Clean the VCR body with a dry soft cloth, or a soft cloth lightly moistened with a mild detergent solution. Do not use any type of solvent which may damage the finish.
- Do not let sand get into the VCR. When you use the VCR on a sandy beach or in a dusty place, protect it from the sand or dust. Sand or dust may cause the unit to malfunction, and sometimes this malfunction cannot be repaired.

Меры предосторожности

Эксплуатация кассетного видеомагнитофона

- Эксплуатируйте кассетный видеомагнитофон от 8,4 В (сетевой адаптер перем. тока) или 7,2 В (батареяный блок).
- Если какой-нибудь твердый предмет или жидкость попали внутрь корпуса, то выключите кассетный видеомагнитофон и проверьте его у дилера Sony перед дальнейшей его эксплуатацией.
- Избегайте грубого обращения с аппаратом или механических ударов.
- Когда кассетный видеомагнитофон не используется, держите выключатель POWER в положении OFF.
- Не заворачивайте кассетный видеомагнитофон и не эксплуатируйте его в таком состоянии, так как может произойти внутреннее повышение температуры.
- Держите кассетный видеомагнитофон подальше от сильных магнитных полей или механической вибрации.
- Не толкните экран ЖКД.
- Если кассетный видеомагнитофон используется в холодном месте, то остаточное изображение может появиться на экране ЖКД. Это не является неисправностью.
- При использовании кассетного видеомагнитофона обратная сторона экрана ЖКД может нагреваться. Это не является неисправностью.

Относительно обращения с лентами

Не вставляйте ничего в маленькие отверстия на кассете. Эти отверстия используются для определения типа ленты, толщины ленты и, находится ли лепесток для записи или нет.

Уход за кассетным видеомагнитофоном

- Когда кассетный видеомагнитофон не используется в течение длительного периода времени, отсоедините источник питания и удалите ленту. Периодически включайте питание, воспроизводите ленту порядка 3-х минут.
- Если имеются отпечатки пальцев или грязь на экране ЖКД, то рекомендуется устранить их, используя набор для очистки ЖКД (не прилагается).
- Очищайте корпус кассетного видеомагнитофона с помощью сухой мягкой ткани или мягкой ткани, слегка смоченной раствором умеренного моющего средства. Не используйте каких-либо типов растворителей, которые могут повредить отделку.
- Не допускайте попадания песка в кассетный видеомагнитофон. Если Вы используете кассетный видеомагнитофон на песчаном пляже или в каком-либо пыльном месте, предохраните аппарат от песка или пыли. Песок или пыль могут привести к неисправности аппарата, которая может быть не всегда исправимой.

On AC power adaptor

Charging

- Use only a lithium ion type battery pack.
- Place the battery pack on a flat surface without vibration during charging.
- The battery pack will get hot during charging. This is normal.

Others

- Unplug the unit from the mains when not in use for a long time. To disconnect the mains lead, pull it out by the plug. Never pull the cord itself.
- Do not operate the unit with a damaged cord or if the unit has been dropped or damaged.
- Do not bend the mains lead forcibly, or put a heavy object on it. This will damage the cord and may cause a fire or an electrical shock.
- Be sure that nothing metallic comes into contact with the metal parts of the connecting plate. If this happens, a short may occur and the unit may be damaged.
- Always keep the metal contacts clean.
- Do not disassemble the unit.
- Do not apply mechanical shock or drop the unit.
- While the unit is in use, particularly during charging, keep it away from AM receivers and video equipment because it will disturb AM reception and video operation.
- The unit becomes warm while in use. This is normal.
- Do not place the unit in locations that are:
 - Extremely hot or cold
 - Dusty or dirty
 - Very humid
 - Vibrating

If any difficulty should arise, unplug the unit and contact your nearest Sony dealer.

Сетевой адаптер перем. тока

Зарядка

- Используйте только батарейный блок литиево-ионного типа.
- Во время зарядки разместите батарейный блок на плоской поверхности без вибрации.
- Во время зарядки батарейный блок будет нагреваться. Это является вполне нормальным.

Прочее

- Отсоедините аппарат от электрической сети, если он не используется длительное время. Для отсоединения сетевого шнура потяните его за разъем. Никогда не тяните за сам шнур.
- Не эксплуатируйте аппарат с поврежденным шнуром или же в случае, если аппарат упал или был поврежден.
- Не сгибайте сетевой провод силой и не ставьте на него тяжелые предметы. Это повредит провод и может привести к пожару или поражению электрическим током.
- Убедитесь, что никакие металлические предметы не соприкасаются с металлическими контактами соединительной пластинки. Если это случится, может произойти короткое замыкание, и аппарат может быть поврежден.
- Всегда поддерживайте металлические контакты в чистоте.
- Не разбирайте аппарат.
- Не подвергайте аппарат механической вибрации и не роняйте его.
- При использовании аппарата, особенно во время зарядки, держите его подальше от радиоприемников AM и видеоаппаратуры, потому что он будет нарушать радиоприем AM и работу видеоаппаратуры.
- В процессе эксплуатации аппарат нагревается. Это является вполне нормальным.
- Не размещайте аппарат в местах:
 - Чрезмерно жарких или холодных
 - Пыльных или грязных
 - Очень влажных
 - Подверженных вибрации

Если какая-либо проблема возникает, отключите аппарат и обратитесь к ближайшему дилеру Sony.

Using your VCR abroad

Each country or area has its own electric and TV colour systems. Before using your VCR abroad, check the following points.

Power sources

You can use your VCR in any country or area with the supplied AC power adaptor within 100 V to 240 V AC, 50/60 Hz.

Difference in colour systems

This VCR is a PAL system-based VCR. If you want to view the playback picture on a TV, it must be a PAL system-based TV. Check the following list.

PAL system

Australia, Austria, Belgium, China, Czech Republic, Denmark, Finland, Germany, Great Britain, Holland, Hong Kong, Italy, Kuwait, Malaysia, New Zealand, Norway, Portugal, Singapore, Slovak Republic, Spain, Sweden, Switzerland, Thailand, etc.

PAL-M system

Brazil

PAL-N system

Argentina, Paraguay, Uruguay

NTSC system

Bahama Islands, Bolivia, Canada, Central America, Chile, Colombia, Ecuador, Jamaica, Japan, Korea, Mexico, Peru, Surinam, Taiwan, the Philippines, the U.S.A., Venezuela, etc.

SECAM system

Bulgaria, France, Guiana, Hungary, Iran, Iraq, Monaco, Poland, Russia, Ukraine, etc.

Использование Вашего кассетного видеомэагнитофона за границей

В каждой стране или районе имеются свои собственные системы электрической сети и цветного телевидения. Перед использованием Вашего кассетного видеомэагнитофона за границей проверьте следующие моменты.

Источники питания

Вы можете использовать кассетный видеомэагнитофон в любой стране с помощью прилагаемого сетевого адаптера пером. тока в пределах от 100 В до 240 В перед. тока, 50/60 Гц.

Различия в системах цветного телевидения

Данный кассетный видеомэагнитофон основан на системе PAL. Если Вы хотите просмотреть воспроизводимое изображение на телевизоре, то это должен быть телевизор, основанный на системе PAL. Проверьте следующий перечень.

Система PAL

Австралия, Австрия, Бельгия, Великобритания, Германия, Голландия, Гонконг, Дания, Испания, Италия, Китай, Кувейт, Малайзия, Новая Зеландия, Норвегия, Португалия, Словацкая Республика, Сингапур, Таиланд, Финляндия, Чешская Республика, Швейцария, Швеция и т.д.

Система PAL-M

Бразилия

Система PAL-N

Аргентина, Парагвай, Уругвай

Система NTSC

Багамские острова, Боливия, Венесуэла, Канада, Колумбия, Корея, Мексика, Перу, Суринам, США, Тайвань, Филиппины, Центральная Америка, Чини. Эквадор, Ямайка, Япония и т.д.

Система SECAM

Болгария, Венгрия, Гвиана, Ирак, Иран, Монако, Польша, Россия. Украина и т.д.

Trouble check

If you run into any problem using the VCR, use the following table to troubleshoot the problem. Should the difficulty persist, disconnect the power source and contact your Sony dealer or local authorized Sony service facility.

VCR

Power

Symptom	Cause and/or corrective actions
The power is not on.	<ul style="list-style-type: none"> The AC power adaptor is not connected to mains. → Connect the AC power adaptor to a wall outlet. (p. 6) The battery pack is not installed. → Install the battery pack. (p. 27) The battery is dead. → Use a charged battery pack. (p. 25)
The battery pack is quickly discharged.	<ul style="list-style-type: none"> The ambient temperature is too low. The battery pack has not been charged fully. → Charge the battery pack again. (p. 25) The battery pack is completely dead, and cannot be recharged. → Use another battery pack. (p. 24) The VCR does not operate when using a battery that is not an "InfoLITHIUM" battery pack. → Use an "InfoLITHIUM" battery pack. (p. 25)

Operation

Symptom	Cause and/or corrective actions
The tape does not move when a tape transport button is pressed.	<ul style="list-style-type: none"> The POWER switch is set to OFF. → Set it to ON. (p. 8) The tape has run out. → Rewind the tape or use a new one. (p. 8)
Recording does not start.	<ul style="list-style-type: none"> The tape is stuck to the drum. → Eject the tape. (p. 7) The tape has run out. → Rewind the tape or use a new one. (p. 8) The tab on the cassette is out (red). → Use a new tape or slide the tab. (p. 7)
The cassette cannot be removed from the holder.	<ul style="list-style-type: none"> The mains lead is disconnected. → Connect the mains lead firmly. The battery is dead. → Use a charged battery pack or the AC power adaptor. (p. 6, 25)
⏏ and ⏏ indicators flash and no function except for cassette ejection works.	<ul style="list-style-type: none"> Moisture condensation has occurred. → Remove the cassette and leave the VCR for at least 1 hour. (p. 32)
No sound or only a low sound is heard when playing back a tape.	<ul style="list-style-type: none"> The stereo tape is played back with HiFi SOUND set to 2 in the menu system. → Set it to STEREO. (p. 11) The volume is turned to the minimum. → Turn the volume up. (p. 8)

Trouble check

Picture

Symptom	Cause and/or corrective actions
The playback picture is not clear.	<ul style="list-style-type: none">• EDIT is set to ON in the menu system. → Set it to OFF. (p. 21)
The picture is "noisy".	<ul style="list-style-type: none">• The video heads may be dirty. → Clean the heads using the Sony V8-25CLH cleaning cassette. (p. 33)
The picture is too dark.	<ul style="list-style-type: none">• The LCD BRIGHT button is set to the minimum. → Press + to obtain the brightness you want. (p. 8)
The picture does not appear on the LCD screen.	<ul style="list-style-type: none">• Incorporated fluorescent tube is worn out. → Please contact your nearest Sony dealer.
The picture jitters.	<ul style="list-style-type: none">• A tape where video game pictures are recorded is played back with TBC set to ON in the menu system. → Set TBC to OFF. (p. 21)• A tape in a poor condition, such as a tape recorded repeatedly, is played back with TBC set to ON in the menu system. → Set TBC to OFF. (p. 21)

Others

Symptom	Cause and/or corrective actions
No function works though the power is on.	<ul style="list-style-type: none">• Disconnect the connecting plug on the AC power adaptor or the battery pack , then reconnect it in about 1 minute. Turn the power on. If the functions still do not work, press the RESET button at the bottom of the VCR using a sharp-pointed object. (If you press the RESET button, all the settings return to the default.) (p. 47)

AC power adaptor

Symptom	Corrective actions
The VTR/CAMERA or CHARGE lamp does not light.	<ul style="list-style-type: none">• Disconnect the mains lead. After about 1 minute, reconnect the mains lead. (p. 26)
The CHARGE lamp flashes.	<ul style="list-style-type: none">• See the chart on the next page.

Trouble check

When the CHARGE lamp flashes

Check through the following chart.

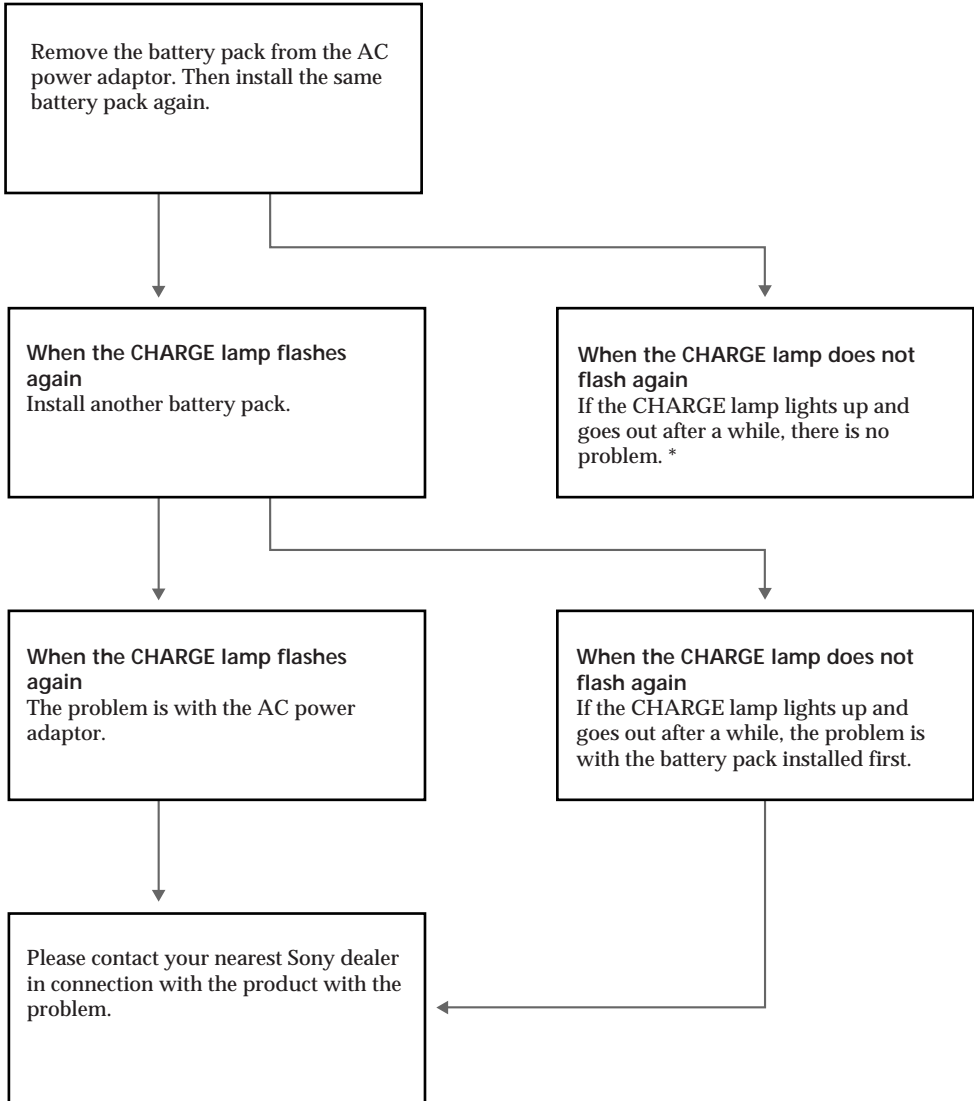

* If you use a battery pack which you have just bought or which has been left unused for a long time, the CHARGE lamp may flash at the first charging. This does not indicate a problem. Repeat again to charge with same battery pack.

Self-diagnosis display

The VCR has a self-diagnosis display. This function displays the VCR's condition with five digits (a combination of a letter and figures) on the LCD screen. If this occurs, check the following code chart. The five-digit display informs you of the VCR's current condition. The last two digits (indicated by □□) will differ depending on the state of the VCR.

LCD screen

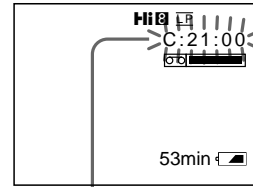

Self-diagnosis display

- C:□□:□□
You can service the VCR yourself.
- E:□□:□□
Contact your Sony dealer or local authorized Sony facility.

Five-digit display	Cause and/or corrective actions
C:21:□□	<ul style="list-style-type: none"> • Moisture condensation has occurred. → Remove the cassette and leave the VCR for at least 1 hour. (p. 32)
C:22:□□	<ul style="list-style-type: none"> • The video heads are dirty. → Clean the heads using the Sony V8-25CLH cleaning cassette (not supplied). (p. 33)
C:23:□□	<ul style="list-style-type: none"> • You are using a battery pack that is not an "InfoLITHIUM" battery pack. → Use an "InfoLITHIUM" battery pack. (p. 25)
C:31:□□ C:32:□□	<ul style="list-style-type: none"> • A servicable situation not malfunctioned above has occurred. → Remove the cassette and insert it again, then operate the VCR. (p. 7) → Disconnect the mains lead of the AC power adaptor or remove the battery pack. After reconnecting the power source, operate the VCR.
E:61:□□ E:62:□□	<ul style="list-style-type: none"> • A VCR malfunction which you cannot service has occurred. → Contact your Sony dealer or local authorized Sony service facility and inform them of the five digits. (example: E:61:10)

If you are unable to resolve the problem, contact your Sony dealer or local authorized Sony service facility.

Проверка неисправностей



Если у Вас возникла какая-либо проблема при использовании кассетного видеомэгнитофона, воспользуйтесь следующей таблицей для отыскания и устранения проблемы. Если трудности все же остаются, то следует отсоединить источник питания и обратиться к дилеру Sony или в местное уполномоченное предприятие по обслуживанию изделий Sony.

Кассетный видеомэгнитофон

Питание

Возможные неисправности	Вероятные причины и/или методы устранения
Не включается питание.	<ul style="list-style-type: none"> Сетевой адаптер перем. тока не подсоединен к электрической сети. → Подсоедините сетевой адаптер перем. тока к электрической сети. (стр. 6) Не установлен батарейный блок. → Установите батарейный блок. (стр. 27) Батарейный блок полностью разрядился. → Используйте заряженный батарейный блок. (стр. 25)
Батарейный блок быстро разряжается.	<ul style="list-style-type: none"> Температура окружающей среды слишком низкая. Батарейный блок был заряжен не полностью. → Снова зарядите батарейный блок. (стр. 25) Батарейный блок полностью разрядился и не может быть перезаряжен. → Используйте другой батарейный блок. (стр. 24) Кассетный видеомэгнитофон не работает при использовании батарейного блока, который не является батарейным блоком "InfoLITHIUM". → Используйте батарейный блок "InfoLITHIUM". (стр. 25)

Эксплуатация

Возможные неисправности	Вероятные причины и/или методы устранения
Лента не перемещается при нажатии кнопки перемещения ленты.	<ul style="list-style-type: none"> Выключатель POWER установлен в положение OFF. → Установите его в положение ON. (стр. 8) Лента закончилась. → Перемотайте ленту назад или используйте новую. (стр. 8)
Не начинается запись.	<ul style="list-style-type: none"> Лента прилипла к барабану. → Вытолкните ленту. (стр. 7) Лента закончилась. → Перемотайте ленту назад или используйте новую. (стр. 8) Отсутствует лепесток на кассете (красная метка) → Используйте новую ленту или передвиньте лепесток. (стр. 7)
Кассета не может быть вынута из держателя.	<ul style="list-style-type: none"> Провод электропитания отсоединен. → Подсоедините провод электропитания надежно. Батарейный блок полностью разряжен. → Используйте заряженный батарейный блок или сетевой адаптер перем. тока. (стр. 6, 25)
Мигают индикаторы  и  , и никакие функции, за исключением выталкивания кассеты, не работают.	<ul style="list-style-type: none"> Произошла конденсация влаги. → Удалите кассету и оставьте кассетный видеомэгнитофон по меньшей мере на 1 час. (стр. 32)
Нет звука или же слышен только низкий звук при воспроизведении ленты.	<ul style="list-style-type: none"> В системе меню пункт HiFi SOUND установлен на 2 при воспроизведении стерео-ленты. → Установите этот пункт на STEREO. (стр. 11) Громкость установлена в минимальное положение. → Увеличьте громкость. (стр. 8)

Проверка неисправностей

Изображение

Возможные неисправности	Вероятные причины и/или методы устранения
Воспроизводимое изображение не является чистым	<ul style="list-style-type: none">В системе меню пункт EDIT установлен на ON. → Установите этот пункт на OFF. (стр. 21)
Изображение воспроизводится с "помехами".	<ul style="list-style-type: none">Видеоголовки возможно загрязнены. → Очистите видеоголовки с помощью очистительной кассеты V8-25CLH фирмы Sony. (стр. 33)
Изображение является слишком темным.	<ul style="list-style-type: none">Кнопка LCD BRIGHT установлена в минимальное положение. → Нажмите кнопку + для получения желаемой яркости. (стр. 8)
Изображение не появляется на экране ЖКД.	<ul style="list-style-type: none">Вышла из строя встроенная люминесцентная лампа. → Обратитесь к ближайшему дилеру Sony.
Изображение дрожит.	<ul style="list-style-type: none">Лента, на которую записаны телевизионные игры, воспроизводится с установкой пункта TBC на ON в системе меню. → Установите пункт TBC на OFF. (стр. 21)Лента в некачественном состоянии, как например, лента, на которую выполнена запись многократно, воспроизводится с установкой пункта TBC на ON в системе меню. → Установите пункт TBC на OFF. (стр. 21)

Прочее

Возможные неисправности	Вероятные причины и/или методы устранения
Не работают никакие функции, несмотря на то что питание включено.	<ul style="list-style-type: none">тклучите соединительный штекер на сетевом адаптере порем. тока или батарейном блоке, а затем подсоедините его снова приблизительно через 1 минуту. Включите питание. Если функции все еще не работают, нажмите кнопку RESET на дне кассетного видеомэгнитофона с помощью заостренного тонкого предмета. (Если Вы нажмете кнопку RESET, все установки вернуться в исходное состояние.) (стр. 47)

Сетевой адаптер перем. тока

Возможные неисправности	Методы устранения
Не горит лампочка VTR/CAMERA или CHARGE.	<ul style="list-style-type: none">Отсоедините провод электропитания. Приблизительно через 1 минуту подсоедините провод электропитания снова. (стр. 26)
Мигает лампочка CHARGE	<ul style="list-style-type: none">Смотрите блок-схему на следующей странице.

Если мигает лампочка CHARGE

Выполните проверку, руководствуясь следующей блок-схемой.

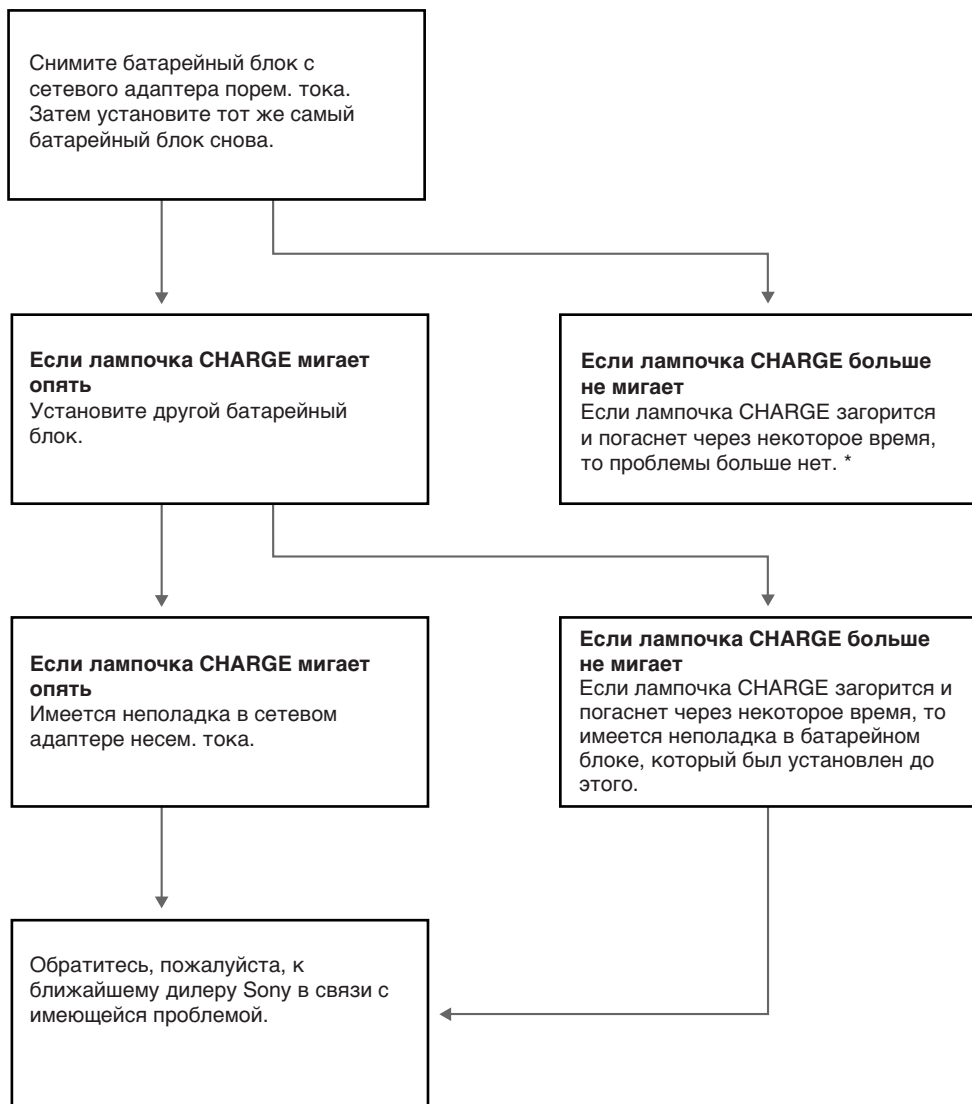

* Если Вы используете батарейный блок, который только что купили, или который был оставлен на длительное время без использования, то лампочка CHARGE может мигать при первой зарядке. Это не указывает на наличие проблемы. Повторите зарядку с тем же самым батарейным блоком еще раз.

Дисплей самодиагностики

Кассетный видеомаягнитофон имеет дисплей самодиагностики.

Данная функция отображает состояние кассетного видеомаягнитофона с помощью пяти знаков (комбинация буквы и цифр) на экране ЖКД. Если это случится, проверьте следующую кодовую таблицу. Пятизначный дисплей сообщает о текущем состоянии кассетного видеомаягнитофона. Последние два цифры (указанных как □□) будут различаться в зависимости от состояния кассетного видеомаягнитофона.

Экран ЖКД

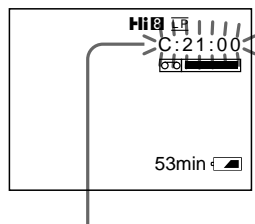

Дисплей самодиагностики

- C:□□:□□

Вы можете выполнить техническое обслуживание кассетного видеомаягнитофона самостоятельно.

- E:□□:□□

Свяжитесь с Вашим дилером Sony или местным уполномоченным предприятием по обслуживанию изделий Sony.

Пятизначный дисплей	Вероятные причины и/или методы устранения
C:21:□□	<ul style="list-style-type: none">• Произошла конденсация влаги. → Выньте кассету и оставьте видеокамеру по меньшей мере на 1 час. (стр. 32)
C:22:□□	<ul style="list-style-type: none">• Грязные видеоголовки. → Очистите видеоголовки с помощью очистительной кассеты V8-25CLH фирмы Sony (не прилагается). (стр. 33)
C:23:□□	<ul style="list-style-type: none">• Вы используете батарейный блок, который не является батарейным блоком "InfoLITHIUM". → Используйте батарейный блок "InfoLITHIUM". (стр. 25)
C:31:□□ C:32:□□	<ul style="list-style-type: none">• Состояние для обслуживания не вызвано вышеописанными проблемами. → Выньте кассету и вставьте ее снова, а затем управляйте кассетным видеомаягнитофоном. (стр. 7) → Отсоедините провод электропитания сетевого адаптера переменного тока или удалите батарейный блок. После обратного подсоединения источника питания управляйте кассетным видеомаягнитофоном.
E:61:□□ E:62:□□	<ul style="list-style-type: none">• Случилась неисправность кассетного видеомаягнитофона, для которой Вы не можете выполнить техническое обслуживание. → Свяжитесь с Вашим дилером Sony или местным уполномоченным предприятием по обслуживанию изделий Sony и проинформируйте их о появлении пяти знаков. (Например: E:61:10)

Если Вы не можете решить проблему, то свяжитесь с Вашим дилером Sony или местным уполномоченным предприятием по обслуживанию изделий Sony.

VCR

System

Video recording system

Two rotary heads, Helical scanning
FM system

Audio recording system

Rotary heads, FM system

Video signal

PAL colour, CCIR standards

Usable cassette

8 mm video format cassette (Hi8 or
standard 8 mm)

Recording/playback time

SP mode: 1 hour 30 minutes (E5/
P5-90)

LP mode: 3 hours (E5/P5-90)

Fastforward/rewind time

Approx. 5 min. (E5/P5-90)

LCD screen

Picture

4 inches measured diagonally

80.7 x 58.9 mm (3 1/4 x 2 3/8 in.)

On-screen display

TN LCD/TFT active matrix method

Total dot number

112, 086 (479 x 234)

Input and output connectors

S video input/output

4-pin mini DIN

Luminance signal: 1 Vp-p, 75 ohm,
unbalanced, sync negative

Chrominance signal: 0.3 Vp-p,
75 ohms, unbalanced

Video input/output

Phono jack, 1 Vp-p, 75 ohms,
unbalanced, sync negative

Audio input/output

327 mV, (at output impedance
1 kohm or less)

RFU DC OUT

Special minijack, DC 5 V

Headphones jack

Stereo minijack (ø 3.5 mm)

LANC jack

Stereo mini-minijack (ø 2.5 mm)

LASER LINK

Video/Audio

IR special transmission system

Audio carrier

Lch: 4.3 MHz

Rch: 4.8 MHz

General

Power requirements

7.2 V (battery pack)

8.4 V (AC power adaptor)

Average power consumption

5.3 W

Operating temperature

0°C to 40°C (32°F to 104°F)

Storage temperature

-20°C to +60°C (-4°F to +140°F)

Dimensions

Approx. 148 x 62 x 135 mm

(w/h/d) (5 7/8 x 2 1/2 x 5 3/8 in.)

Mass

Approx. 900 g (1 lb 15 oz) excluding
the battery pack, lithium battery,
cassette, and shoulder strap

Approx. 970 g (2 lb 2 oz) including
cassette E5/P5-90, and shoulder
strap

Speaker

Dynamic-speaker

Supplied accessories

See page 5.

AC power adaptor

Power requirements

100 to 240 V AC, 50/60 Hz

Power consumption

25 W

Output voltage

DC OUT: 8.4 V, 1.8 A in operating
mode

Battery charge terminal: 8.4 V, 1.4 A
in charge mode

Application

Sony battery pack NP-F530, NP-
F730, NP-F930 lithium ion type

Operating temperature

0°C to 40°C (32°F to 104°F)

Storage temperature

-20°C to +60°C (-4°F to +140°F)

Dimensions

Approx. 56 x 44 x 107 mm

(2 3/16 x 1 3/4 x 4 3/16 in.) (w/h/d)

Mass

Approx. 190 g (6.7 oz)

Design and specifications are
subject to change without notice.

Кассетный видеомagnифон

Система

Система видеозаписи

Две вращающиеся головки, система ЧМ наклонной механической развертки

Система аудиозаписи

Вращающиеся головки, система ЧМ

Видеосигнал

Цветовой сигнал PAL, стандарт МККР мокр

Используемые кассеты

8 мм форматная видеокассета (Hi8 или стандартная 8-миллиметровая)

Время записи/воспроизведения

Режим SP: 1 час 30 минут (E5/P5-90)

Режим LP: 3 часа (E5/P5-90)

Время ускоренной перемотки вперед/назад

Приблиз. 5 мин. (E5/P5-90)

Экран ЖКД

Изображение

4 дюйма по диагонали

80,7 x 58,9 мм

Экранная индикация

Активно-матричная технология

TN LCD/TFT(ЖКД/

тонкопленочный транзистор)

Общее число элементов изображения

112086 (479 × 234)

Разъемы входных и выходных сигналов

Вход/выход S-видео

4-контактный мини-разъем по DIN

Сигнал яркости: 1 В по двойной амплитуде, 75 Ом, несимметричный, с отрицательной синхронизацией

Сигнал цветности: 0,3 В по двойной амплитуде, 75 Ом, несимметричный

Вход/выход видео

Фоногнездо 1 В по двойной амплитуде, 75 Ом, несимметричный, с

отрицательной синхронизацией

Вход/выход аудио

327 мВ, (при выходном импедансе 1 кОм или менее)

RFU DC OUT

Специальное мини-гнездо, 5 В пост. тока

Гнездо головных телефонов

Стереофоническое мини-гнездо (ø 3,5 мм)

Гнездо — LANC

Стереофоническое мини-гнездо (ø 2,5 мм)

LASER LINK (лазерная связь)

Видео/аудио

Специальная ИК система передачи

Несущая звукового сопровождения

Левый канал: 4,3 МГц

Правый канал: 4,8 МГц

Общее

Требования к питанию

7,2 В (батарейный блок)

8,4 В (сетевой адаптер перем. тока)

Средняя потребляемая мощность

5,3 Вт

Рабочая температура

От 0°C до 40°C (от 32°F до 104°F)

Температура хранения

От -20°C до +60°C (от -4°F до 140°F)

Размеры

Приблиз. 148 x 62 x 135 мм (ш/в/г)

Вес

Приблиз. 900 г, не включая батарейного блока, литиевой батарейки, кассеты и плечевого ремня

Приблиз. 970 г, включая кассету E5/P5-90 и плечевой ремень

Акустическая система

Динамик

Прилагаемые принадлежности

См. стр. 5.

Сетевой адаптер перем. тока

Требования к питанию

100 - 240 В перем. тока, 50/60 Гц

Потребляемая мощность

25 Вт

Выходное напряжение

DC OUT: 8,4 В, 1,8 А в рабочем режиме

Выход для зарядки батарейного блока: 8,4 В, 1,4 А в режиме зарядки

Применение

Батарейный блок Sony NP-F530, NP-F730, NP-F930 литиево-ионного типа

Рабочая температура

От 0°C до 40°C (от 32°F до 104°F)

Температура хранения

От -20°C до +60°C (от -4°F до 140°F)

Размеры

Приблиз. 56 × 44 × 107 мм (ш/в/г)

Вес



Приблиз. 190 г

Конструкция и технические характеристики могут быть изменены без уведомления.

Identifying the parts

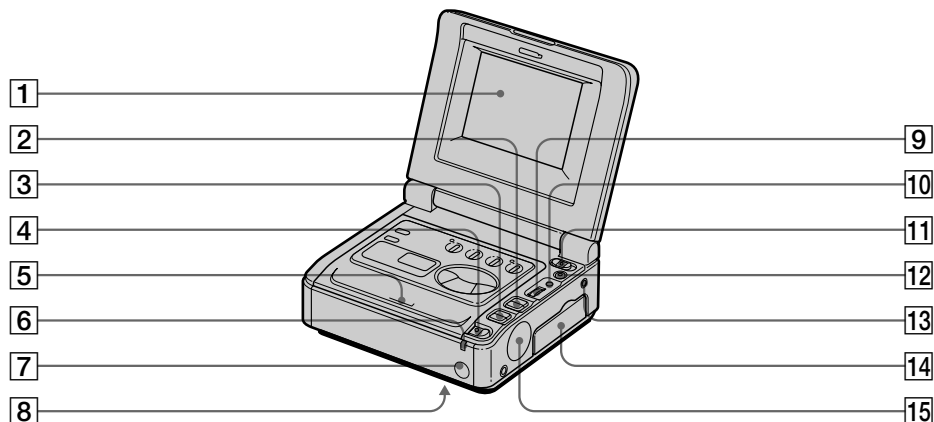
Обозначение компонентов



- 1 LCD screen
- 2 LCD BRIGHT buttons (p. 8)
- 3 VOLUME buttons (p. 8)
- 4 EJECT knob (p. 7)
- 5 Cassette compartment (p. 7)
- 6 POWER lamp (p. 8)
- 7 Remote sensor (p. 9)
Aim a Remote Commander (not supplied) here for remote control.
- 8 RESET button (p. 38)
- 9 Control dial (p. 11, 12, 21)
- 10 MENU button (p. 11, 12, 21)
- 11 POWER switch (p. 8)
- 12 LASER LINK button (p. 16)
- 13 LANC  control jack
 stands for Local application Control Bus System. The  control jack is used for controlling the tape transport of video equipment and peripherals connected to it. This jack has the same function as the jack indicated as CONTROL L or REMOTE.
- 14 Jack cover (p. 14)
- 15 Speaker

- 1 Экран ЖКД
- 2 Кнопки LCD BRIGHT (стр. 8)
- 3 Кнопки VOLUME (стр. 8)
- 4 Ручка EJECT (стр. 7)
- 5 Кассетный отсек (стр. 7)
- 6 Лампочка POWER (стр. 8)
- 7 Датчик дистанционного управления
Нацельте пульт дистанционного управления (не прилагается) сюда для дистанционного управления. (стр. 9)
- 8 Кнопка RESET (стр. 38)
- 9 Управляющий диск (стр. 11, 12, 21)
- 10 Кнопка MENU (стр. 11, 12, 21)
- 11 Выключатель POWER (стр. 8)
- 12 Кнопка LASER LINK (стр. 16)
- 13 Гнездо управления LANC 
Знак  означает систему управления локальной аппаратурой. Гнездо управления  используется для контроля за перемещением ленты видеоаппаратуры и периферийных устройств, подсоединенных к ней. Это гнездо имеет такую же функцию, как и гнездо, обозначенное как CONTROL L или REMOTE.
- 14 Гнездовая крышка (стр. 14)
- 15 Акустическая система

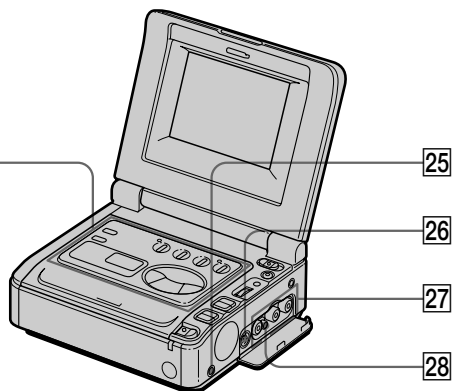
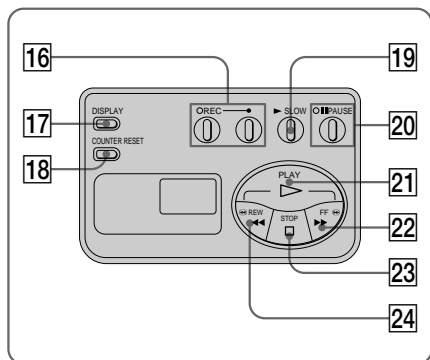

16 ● REC (recording) buttons and lamp (p. 19)

17 DISPLAY button (p. 8)

18 COUNTER RESET button (p. 9)

19 ► SLOW (slow) button (p. 10)

20 ■ PAUSE (pause) button and lamp (p. 10)

21 ▷ PLAY (playback) button (p. 8)

22 ►► FF (fastforward) button (p. 8)

23 □ STOP (stop) button (p. 8)

24 ◀◀ REW (rewind) button (p. 8)

25 Ⓜ (headphones) jack (p. 8)

26 S VIDEO input/output jack (p. 14, 17, 19)

27 VIDEO/AUDIO input/output jack (p. 14, 17, 19)

28 RFU DC OUT jack (p. 15)

16 Кнопки и лампочка ● REC (запись) (стр. 19)

17 Кнопка DISPLAY (стр. 8)

18 Кнопка COUNTER RESET (стр. 9)

19 Кнопка ► SLOW (замедленное) (стр. 10)

20 Кнопка и лампочка ■ PAUSE (пауза) (стр. 10)

21 Кнопка ▷ PLAY (воспроизведение) (стр. 8)

22 Кнопка ►► FF (ускоренная перемотка вперед) (стр. 8)

23 Кнопка □ STOP (остановка) (стр. 8)

24 Кнопка ◀◀ REW (перемотка назад) (стр. 8)

25 Гнездо Ⓜ (головые телефоны) (стр. 8)

26 Гнездо входа/выхода S VIDEO (стр. 14, 17, 19)

27 Гнездо входа/выхода VIDEO/AUDIO (стр. 14, 17, 19)

28 Гнездо RFU DC OUT (стр. 15)

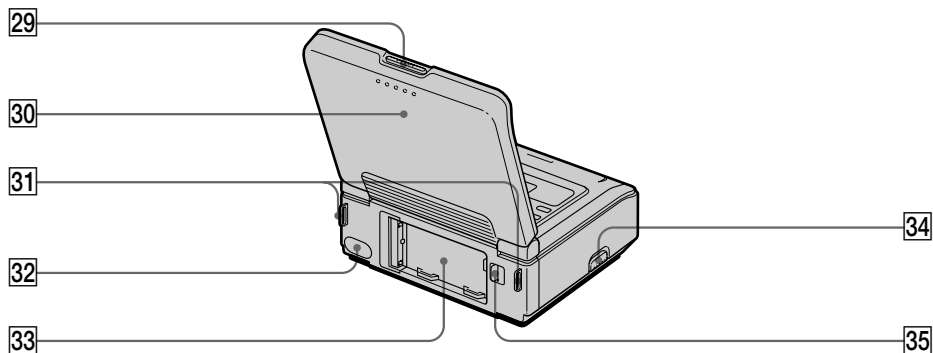

29 PUSH OPEN button (p. 7)

30 LCD panel

31 Hooks for shoulder strap

32 LASER LINK emitter (p. 16)

33 Battery mounting surface (p. 6)

34 RELEASE knob

Slide up to release the terminal cover when attaching the TV tuner unit or Video/Computer Interface unit (not supplied).

35 BATT release lever (p. 6)

29 Кнопка PUSH OPEN (стр. 7)

30 Панель ЖКД

31 Скобы для плечевого ремня

32 Передатчик LASER LINK (стр. 16)

33 Поверхность установки батарейного блока (стр. 6)

34 Ручка RELEASE

Продвиньте крышку разъема при подключении блока телевизионного тюнера или видео/устройства интерфейса компьютера (не прилагаются).

35 Рычаг снятия фиксации BATT (стр. 6)

Attaching the shoulder strap

Attach the supplied shoulder strap to the hooks for the shoulder strap.

Прикрепление плечевого ремня

Прикрепите прилагаемый плечевой ремень к скобам для плечевого ремня.

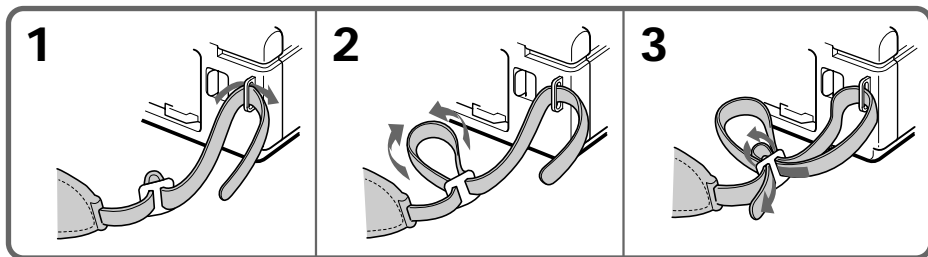

Operation indicators

Рабочие индикаторы

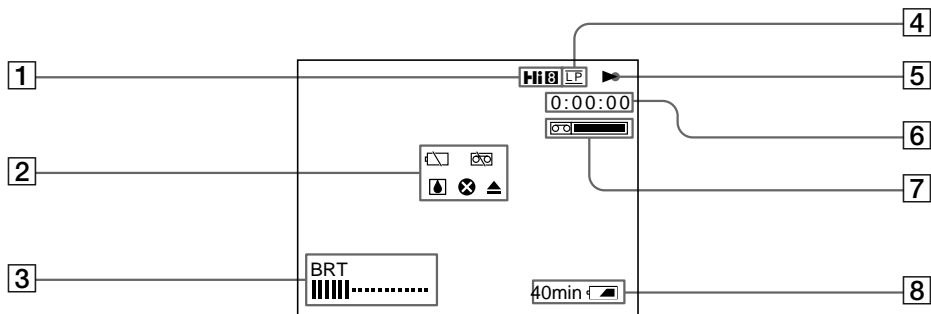

1 Lights up when playing back or recording in Hi8 format.

2 Warning indicators (p. 51)

3 BRIGHT indicator (p. 8)/
VOLUME indicator (p. 8)

4 Recording mode indicator (p. 29)

5 Tape transport mode indicator

6 Tape counter/RC time code/Self-diagnosis display (p. 40)

7 Remaining tape indicator



Remaining tape in minutes appears during recording only.

8 Remaining battery indicator



Remaining time in minutes also appears.

1 Загорится при воспроизведении или записи в формате Hi8.

2 Предупреждающие индикаторы (стр. 51)

3 Индикатор BRIGHT (стр. 8)/индикатор VOLUME (стр. 8)

4 Индикатор режима записи (стр. 29)

5 Индикатор режима перемещения ленты

6 Счетчик ленты/код времени RC/дисплей самодиагностики (стр. 40)

7 Индикатор оставшейся ленты



Оставшаяся лента в минутах появляется только во время записи.

8 Индикатор оставшегося заряда батарейного блока



Время оставшегося заряда также появится в минутах.

Warning indicators

Предупреждающие индикаторы

If indicators flash on the LCD screen, check the following:

♪ : you can hear the beep sound when BEEP is set to ON in the menu system.

Если на экране ЖКД мигают индикаторы, проверьте следующее:

♪ : Вы можете услышать зуммерный сигнал, если пункт BEEP в системе меню установлен на ON.

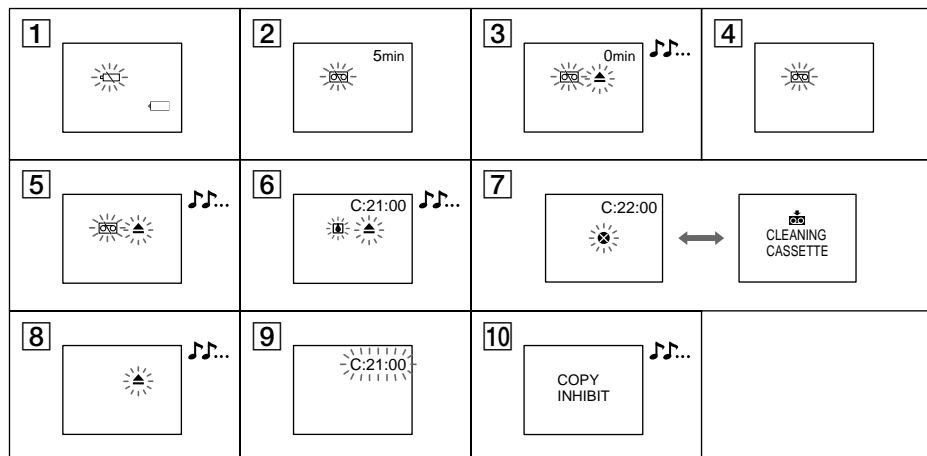

- | | |
|--|---|
| <p>1 The battery is weak or dead.
Slow flashing: The battery is weak.
Fast flashing: The battery is dead.</p> <p>2 The tape is near the end.
The flashing is slow.</p> <p>3 The tape has run out.
The flashing becomes rapid.</p> <p>4 No tape has been inserted.
Appears only when REC was pressed.</p> <p>5 The tab on the tape is out (red).
Appears only when REC was pressed.</p> <p>6 Moisture condensation has occurred. (p. 32)</p> <p>7 The video heads may be contaminated.
(p. 33)</p> <p>8 Some other trouble has occurred.
Disconnect the power source and contact your Sony dealer or local authorized facility.</p> <p>9 Self-diagnosis function was activated.
(p. 40)</p> <p>10 The tape has recorded a copyright control signal. (p. 20)</p> | <p>1 Батарейный блок слабый или полностью разряженный.
Медленное мигание: батарейный блок слабый.
Быстрое мигание: батарейный блок полностью разряженный.</p> <p>2 Лента приближается к концу.
Медленное мигание.</p> <p>3 Лента закончилась.
Мигание становится быстрым.</p> <p>4 Не вставлена лента.
Он появляется только при нажатии кнопки REC.</p> <p>5 На кассете нет лепестка (красная метка).
Он появляется только при нажатии кнопки REC.</p> <p>6 Произошла конденсация влаги. (стр. 32)</p> <p>7 Возможно загрязнены видеоголовки.
(стр. 33)</p> <p>8 Имеется какая-либо другая проблема.
Отсоедините источник питания и обратитесь к Вашему дилеру Sony или местному уполномоченному предприятию.</p> <p>9 Функция самодиагностики сработала.
(стр. 40)</p> <p>10 На ленту записан контрольный сигнал авторского права. (стр. 20)</p> |
|--|---|

Index

A, B

AFM HiFi Stereo	29
BEEP	9, 23

C, D

Car battery	27
Charging battery pack	25
Charging vanadium-lithium battery	28
Cleaning video heads	33
Cleaning LCD screen	34
Colour TV system	4, 36
Connection	14, 17, 19
COUNTER RESET	9
DISPLAY	8
DNR	23

E

EDIT	22
Editing	17
Eject (▲)	7

F, G, H

Full charge	26
HiFi SOUND	11

I, J, K, L

InfoLITHIUM	30
LCD BRIGHT	8
LCD COLOUR	23
LCD 16:9PB	12

M, N

Mains	6
Menu system	21
Moisture condensation	32
Normal charge	26

O, P, Q

Playback on a TV	14
Playback pause	10
Power sources	24

R

Remaining battery indicator	50
Remaining tape indicator	50

S

Shoulder strap	49
Standard 8 mm system	29

T, U, V

Tape counter	9
TBC	22
Trouble check	37
VOLUME	8

W, X, Y, Z

Warning indicators	51
Wide TV mode	12

Алфавитный указатель

A, Б, В, Г

Автомобильный аккумулятор	27
Воспроизведение на телевизоре	14
Выталкивание кассеты (▲)	11

Д, Е, Ж, З

Зарядка батарейного блока	25
Зарядка ванадиево-литиевой батарейки	28

И, К, Л, М

Индикатор оставшегося заряда батарейного блока	50
Индикатор оставшейся ленты	50
Источники питания	24
Конденсация влаги	32
Монтаж	17

Н, О

Нормальная зарядка	26
Очистка видеоголовок	33
Очистка экрана ЖКД	34

П, Р

Пауза воспроизведения	10
Плечевой ремень	49
Полная зарядка	26
Предупреждающие индикаторы	51
Проверка неисправностей ..	41
Режим широкоформатного телевизора	12

С, Т

Система меню	21
Система цветного телевидения	4, 36
Система AFM HiFi	29
Соединение	14, 17, 19
Стандартная 8-миллиметровая система	29
Счетчик ленты	9

У - Я

Электрическая сеть	6
--------------------------	---

A, B, C, D

BEEP	9, 23
COUNTER RESET	9
DISPLAY	8
DNR	23

E, F, G, H

EDIT	22
HiFi SOUND	11

I - O

InfoLITHIUM	30
LCD BRIGHT	8
LCD COLOUR	23
LCD 16:9PB	12

P - Z

TBC	22
VOLUME	8

Изготовитель: Сони Корпорейшн
Адрес: 6-7-35 Киташинагава,
Шинагава-ку, Токио 141-0001, Япония
Страна-производитель: Япония