

# *Portable CD/DVD Player*

Инструкции по эксплуатации **RU**

Вказівки з використання **UA**



## *DVP-FX970*

## ПРЕДУПРЕЖДЕНИЕ

Наименование изделия:  
Портативный CD/DVD плеер  
Модель: DVP-FX970

**Во избежание пожара или поражения электрическим током не подвергайте аппарат воздействию дождя или влаги.**

**Во избежание удара электрическим током не открывайте корпус устройства самостоятельно. Техническое обслуживание должно осуществляться только сотрудниками сервисных центров.**

**Сетевой шнур (провод электропитания) следует заменять только в специализированном сервисном центре.**

**Батарейки и аппарат не должны подвергаться чрезмерному воздействию тепла, например, прямого солнечного света, огня и т.п.**

CLASS 1 LASER PRODUCT  
LASER KLASSE 1  
LUOKAN 1 LASERLAITE  
KLASS 1 LASERAPPARAT

Данный аппарат классифицируется как ЛАЗЕРНОЕ изделие КЛАССА 1. МАРКИРОВКА ЛАЗЕРНОГО ИЗДЕЛИЯ КЛАССА 1 расположена на днище устройства.

Класс защиты от поражения электрическим током II (только для адаптера питания)

## ОСТОРОЖНО

Использование оптических приборов в данном изделии увеличивает опасность поражения глаз. Поскольку используемый в проигрывателе CD/DVD (компакт-дисков/цифровых видеодисков) лазерный луч представляет опасность для глаз, не пытайтесь разобрать корпус. Обращайтесь за обслуживанием только к квалифицированному персоналу.



Изготовитель: Сони  
Корпорейшн  
Адрес: 1-7-1 Конан, Минато-ку,  
Токио 108-0075, Япония  
Страна-производитель: Китай

### Для потребителей в России

Импортер на территории РФ и название и адрес организации, расположенной на территории РФ, уполномоченной принимать претензии от пользователей: ЗАО "Сони Электроникс", 123103, Москва, Карамышевский проезд, 6, Россия

### Для потребителей в Казахстане

Сони Оверсиз С.А.  
Представительство в Казахстане 050059 Алматы, улица Иванилова, д. 58



## Утилизация отслужившего электрического и электронного оборудования

(директива применяется в странах Евросоюза и других европейских странах, где действуют системы раздельного сбора отходов).



# Pb

### Утилизация использованных элементов питания

(применяется в странах Евросоюза и других европейских странах, где действуют системы раздельного сбора отходов)

Не разбирайте и не реконструируйте проигрыватель, поскольку это может привести к поражению электрическим током. Обратитесь к ближайшему дилеру Sony или в Сервисный центр Sony для замены аккумуляторных батарей, выполнения внутренних проверок или ремонтов.

Год и месяц производства указаны на нижней стороне устройства.

Рекомендованная дата завершения эксплуатации элементов питания, входящих в комплект поставки, указана на стороне с негативным полюсом элементов питания.

## Меры предосторожности

- Проиhrыватель следует устанавливать таким образом, чтобы провод электропитания можно было немедленно отключить от сетевой розетки в случае возникновения неисправности.
- Проиhrыватель остается под напряжением, пока он включен в сетевую розетку - даже если сам проиhrыватель выключен.
- Для предотвращения возгорания или поражения электрическим током, не ставьте на устройство предметы с жидкостью, например, вазы.
- Чрезмерное звуковое давление, создаваемое наушниками, может привести к потере слуха.

### ВАЖНОЕ ЗАМЕЧАНИЕ



Осторожно! Данный проиhrыватель позволяет удерживать неподвижное видеоизображение или изображение экранного дисплея на экране телевизора неограниченно долго. Если оставить неподвижное видеоизображение или изображение экранного дисплея на экране телевизора на продолжительное время, это может привести к повреждению экрана телевизора. Это характерно для телевизоров с плазменными панелями и проекционных телевизоров.

В случае возникновения любых вопросов или проблем, связанных с проиhrывателем, обратитесь к ближайшему дилеру Sony.

## Авторское право, лицензии и торговые марки

- Произведено по лицензии Dolby Laboratories. Символы Dolby и двойная буква D являются торговыми марками Dolby Laboratories.
- Логотипы "DVD+RW", "DVD-RW", "DVD+R", "DVD+R DL", "DVD-R", "DVD VIDEO" и "CD" являются торговыми марками.
- Лицензия на технологию звуковой кодировки MPEG Layer-3 и патенты получены от Fraunhofer IIS и Thomson.
- Все прочие товарные знаки являются товарными знаками соответствующих владельцев.
- Это изделие предоставляется в соответствии с условиями лицензирования стандарта MPEG-4 VISUAL для индивидуального некоммерческого использования в следующих целях: кодирование видеоизображения в соответствии со стандартом MPEG-4 VISUAL ("MPEG-4 VIDEO"), закодированного пользователем в личных, а не коммерческих целях, и (или) полученных у продавца, который владеет лицензией MPEG LA на распространение видеоизображений в формате MPEG-4 VIDEO. Для использования продукта в других целях лицензия не предоставляется. Дополнительная информация, относящаяся к продвижению товара, внутреннему и коммерческому использованию, а также его лицензированию, можно получить в компании MPEG LA, LLC. Посетите веб- сайт: <http://www.mpegla.com>

## Об этом руководстве

- В данном руководстве слово "диск" используется как общий термин для обозначения CD или DVD, если другое не указано в тексте или иллюстрациях.
- Значки вида **DVD**, приведенные в начале каждого пояснения, обозначают тип носителя, который может использоваться с поясняемой функцией. Подробное описание см. в разделе "Воспроизводимые носители" (стр. 27).
- Информация, которую НУЖНО знать (во избежание некорректной работы), обозначена символом . Информация, которую ПОЛЕЗНО знать (советы и другая полезная информация), обозначена символом .

RU

# Содержание

ПРЕДУПРЕЖДЕНИЕ .....	2
Описание компонентов и органов управления .....	5
<b>Подготовка .....</b>	<b>9</b>
Проверка принадлежностей .....	9
Зарядка аккумулятора .....	9
Использование автомобильного адаптера .....	10
Подключение к другому устройству .....	11
<b>Воспроизведение .....</b>	<b>12</b>
Воспроизведение дисков .....	12
Воспроизведение файлов MP3, JPEG и видеофайлов .....	15
Настройка размера и качества изображения .....	17
<b>Настройки и регулировки .....</b>	<b>18</b>
Использование окна настройки .....	18
<b>Дополнительная информация .....</b>	<b>22</b>
Устранение неполадок .....	22
Меры предосторожности .....	24
Воспроизводимые носители .....	27
Технические характеристики .....	29
Указатель .....	30

# Описание компонентов и органов управления

Доступные функции проигрывателя и дистанционного управления зависят от диска и ситуации.

## Проигрыватель

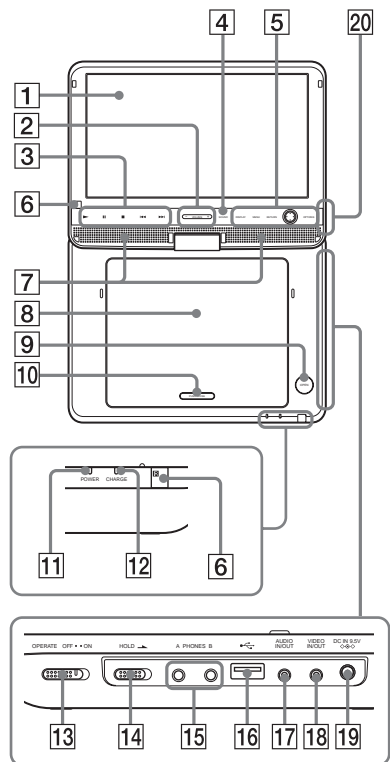

Кнопка VOLUME+ и ► (воспроизведение) имеют осязаемую точку. Используйте осязаемую точку как ориентир при управлении проигрывателем.

### 1 ЖК-панель (стр. 8)

### 2 VOLUME (громкость звука) +/-

Настройка звука.

### 3 ► (воспроизведение) (стр. 12)

Начать или возобновить воспроизведение.

### || (пауза) (стр. 12)

Приостановить или возобновить воспроизведение.

### ■ (стоп) (стр. 12)

Остановить воспроизведение.

### ◀◀/▶▶ (предыдущий/следующий)

Перейти к следующей/предыдущей главе, дорожке или файлу.

### 4 SOUND (звук)

Переключение 4 различных режимов при каждом нажатии. Данная функция доступна только для выхода звука из громкоговорителя проигрывателя.

### 5 DISPLAY (дисплей)

Отображает информацию о воспроизведении.

- При воспроизведении DVD изменяет режим воспроизведения (стр. 14).

### MENU (меню)

При воспроизведении DVD VIDEO отображает меню.

- При воспроизведении CD или VIDEO CD (только когда "PBC" в положении "Выкл") переключает режим Повторное воспроизведение (стр. 13) или Случайное воспроизведение.
- При просмотре файлов JPEG начинает показ слайдов (стр. 15).

→ продолжение

---

## RETURN (возврат)

Возврат к предыдущему экрану.

---

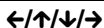

Перемещает маркер для выбора отображенного пункта.

- Кнопки ←/→ на проигрывателе функционируют аналогично кнопкам ◀▶ на пульте ДУ.
- 

## Центральная кнопка ENTER (ввод)

Осуществляет ввод выбранного пункта.

- ENTER (ввод) функционирует аналогично ►.
- 

## OPTIONS (дополнительно)

Отображает меню для регулировки ЖК экрана (стр. 17) и использования экрана настройки (стр. 18).

---

## 6 (датчик дистанционного управления)

## 7 Громкоговоритель

## 8 Крышка диска (стр. 12)

## 9 Кнопка OPEN (открыть) (стр. 12)

Открывает крышку диска.

## 10 PUSH CLOSE (нажать закр) (стр. 12)

Закрывает крышку диска.

## 11 Индикатор POWER (питание)

## 12 Индикатор CHARGE (зарядка) (стр. 9)

## 13 Выключатель OPERATE (работа) (стр. 12)

Включает или выключает проигрыватель.

---

## 14 Переключатель HOLD (блок)

Чтобы предотвратить случайное нажатие кнопок на проигрывателе, установите переключатель HOLD (блок) в положение, указанное стрелкой.

Все кнопки на проигрывателе будут заблокированы, а кнопки на пульте ДУ останутся действующими.

---

## 15 Разъемы PHONES (наушники) A и B

## 16 Разъем USB (тип A) (стр. 16)

К этому разъему подключаются USB-устройства.

---

## 17 Разъем AUDIO IN/OUT (звук вх/вых) (стр. 11)

## 18 Разъем VIDEO IN/OUT (видео вх/вых) (стр. 11)

## 19 Разъем DC IN 9.5V (стр. 9, 10)

Подключение адаптера переменного тока или адаптера питания от автомобильного аккумулятора.

---

## 20 Кнопка INPUT SELECT (выбор входа) (стр. 11)

Каждое нажатие кнопки меняет изображение на ЖК-экране следующим образом:

- Диск (по умолчанию)
- USB (стр. 16)
- Линейный вход (стр. 11)

## Пульт ДУ

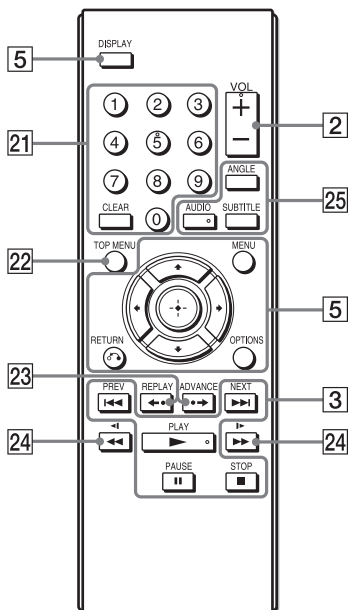

Кнопка VOL + под номером 5, а также кнопки ► и AUDIO (звук) имеют осязаемую точку. Используйте осязаемую точку как ориентир при управлении проигрывателем.

### 21 Цифровые кнопки

Служат для ввода номеров глав, разделов и др.

### Кнопка CLEAR (очистить)

Очищает поле ввода.

### 22 Кнопка TOP MENU (главное меню)

При воспроизведении DVD VIDEO отображает главное меню.

- При воспроизведении DVD VR переключает между "Оригинал" и "Список воспроизведения" в созданном на диске списке воспроизведения.

### 23 Кнопки ◀•REPLAY/ ▶•ADVANCE (воспроизведение/вперед)

Повтор эпизода/быстрая перемотка вперед на небольшой отрезок (только DVD).

### 24 Кнопки ◀◀◀/▶▶▶ (сканировать/замедлить)

- При нажатии во время воспроизведения производит быструю перемотку назад или вперед. Многократное нажатие изменяет скорость.
- При нажатии во время паузы медленно перематывает назад или вперед. Многократное нажатие изменяет скорость. (Медленная перемотка назад доступна только для DVD. Медленная перемотка вперед доступна для DVD, VIDEO CD и видеофайлов.)

### 25 Кнопка ANGLE (ракурс)

Изменяет ракурс на DVD VIDEO.

### Кнопка AUDIO (звук)

При каждом нажатии изменяет аудиосигнал.

- При воспроизведении DVD VIDEO переключает языки.
- При воспроизведении CD или VIDEO CD каждое нажатие кнопки переключает между стереофоническим и монофоническим режимом.

### Кнопка SUBTITLE (субтитры)

При каждом нажатии изменяет субтитры на DVD VIDEO.

→ продолжение

---

## Поворот и складывание ЖК-панели

Откройте ЖК-панель и установите ее в вертикальное положение, после чего плавно поверните ее на 180 градусов по часовой стрелке.

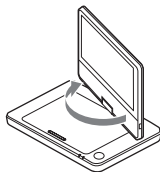

После поворота ЖК-панели на 180 градусов по часовой стрелке, сложите ЖК-панель на корпус проигрывателя. В этом положении панель смотрит экраном вверх.

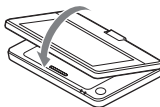

### Возврат ЖК-панели в исходное положение

Откройте ЖК-панель до вертикального положения и плавно поверните ее против часовой стрелки.



- После использования верните ЖК-панель в исходное положение. Жидкокристаллический экран может быть поврежден вследствие внезапных ударов или грубого обращения.
- После использования верните ЖК-панель в исходное положение. Жидкокристаллический экран может быть поврежден вследствие внезапных ударов или грубого обращения.

## Проверка принадлежностей

Убедитесь в наличии следующих принадлежностей:

- Адаптер переменного тока (1)
- Адаптер питания от автомобильного аккумулятора (1)
- Звуковой/видеошнур (мини-разъем 2 ↔ разъем phono 3) (1)
- Пульт дистанционного управления (1)
- Батарейки R6 (тип AA) (2)

### Замена батарейки в пульте ДУ

Вставьте две батарейки R6 (тип AA) в углубление для батареек, чтобы полюса батарей соответствовали маркировке ⊕ и ⊖ в углублении.

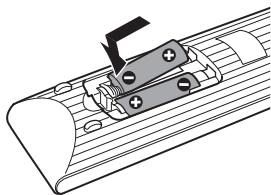

## Зарядка аккумулятора

Перед первым использованием или после разрядки аккумулятора необходимо зарядить.

### 1 Подключите адаптер переменного тока.

Когда начинается зарядка, индикатор CHARGE (зарядка) загорается оранжевым цветом.

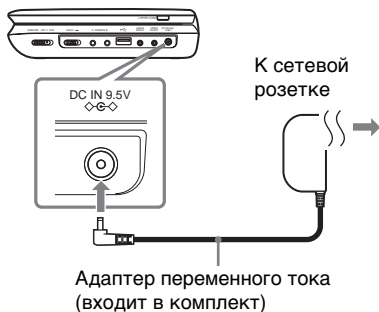

Когда зарядка завершена, индикатор CHARGE (зарядка) гаснет.

Отключите адаптер переменного тока.



Если проигрыватель включен, зарядка занимает больше времени. Если вы хотите только зарядить аккумулятор, отключите проигрыватель.



Заряжайте аккумулятор при окружающей температуре от 5 до 35°C.

## Время зарядки и воспроизведения

Время зарядки: около 6 часов  
Время воспроизведения: около 6 часов

Указанное время соблюдается в следующих условиях:

- Время зарядки
  - средняя температура (20 °C)
  - питание выключено
- Время воспроизведения
  - средняя температура (20 °C)
  - использование наушников
  - минимальный уровень подсветки экрана

В зависимости от окружающей температуры или состояния батареи время заряда может быть дольше, а время воспроизведения может сократиться.

## Проверка уровня заряда аккумулятора

При остановке воспроизведения на экране проигрывателя отображается значок уровня заряда аккумулятора. Когда аккумулятор разряжен, загорается индикатор  или мигает индикатор CHARGE (зарядка).



## Использование автомобильного адаптера

Адаптер питания от автомобильного аккумулятора (входит в комплект) рассчитан на 12 В. Адаптер может использоваться только в автомобилях с заземлением отрицательного полюса и напряжением 24 В.

## 1 Подключите адаптер питания от автомобильного аккумулятора.

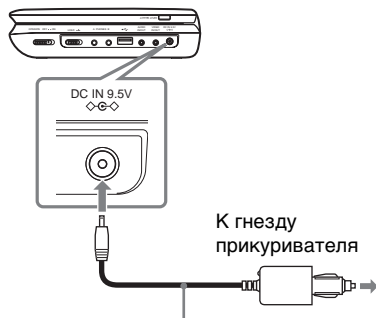

Адаптер питания от автомобильного аккумулятора (входит в комплект)

## После использования проигрывателя в машине

Отключите адаптер питания от автомобильного аккумулятора от прикуривателя.



- Водитель не должен подключать или отключать адаптер питания от автомобильного аккумулятора на ходу.
- Расположите провод так, чтобы он не мешал водителю. Также не устанавливайте ЖК-панель так, чтобы ее мог видеть водитель.
- Очищайте гнездо прикуривателя. Загрязнения могут привести к плохому контакту и некорректной работе.
- Используйте адаптер питания от автомобильного аккумулятора при включенном двигателе. Использование адаптера при отключенном двигателе может привести к разрядке аккумулятора автомобиля.
- Не оставляйте проигрыватель или принадлежности в машине.

## Подключение к другому устройству

Подключив проигрыватель к телевизору или другому устройству, Вы можете расширить возможности просмотра.



- Переключение звукового режима невозможно при подключении проигрывателя к другому оборудованию.
- Ознакомьтесь с инструкцией подключаемого устройства.
- Перед подключением выключите проигрыватель и подключаемое устройство, после чего отключите их от розеток.

## Просмотр изображения на подключенном телевизоре

- 1 Подключите проигрыватель к телевизору или монитору с помощью аудио-видео кабеля (входит в комплект).

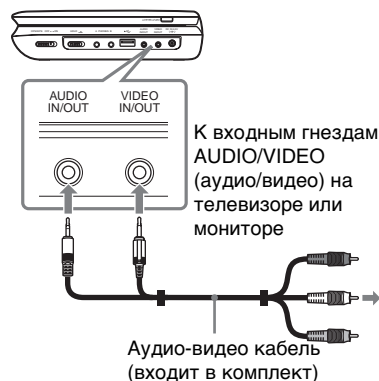

Проигрыватель можно подключать к аудио-видео усилителю так же, как и телевизор.

## Просмотр изображений с помощью дополнительных устройств

- 1 Подключите проигрыватель к видеопроигрывателю или видеокамере с помощью аудио-видео кабеля (входит в комплект).

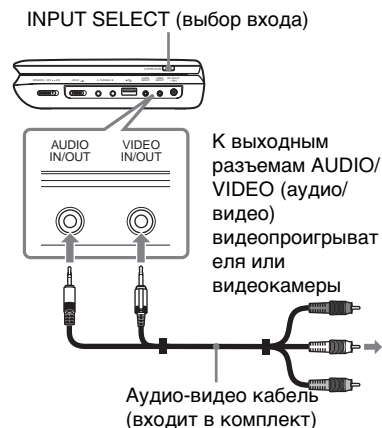

- 2 Включите проигрыватель и повторными нажатиями кнопки INPUT SELECT (выбор входа) выберите режим "Линейный вход".

## Воспроизведение

### ДИСКОВ

**DVD**Video **DVD**VR **VCD** **CD**

**DATA**

В зависимости от типа диска некоторые операции могут выполняться по-разному или быть недоступны. Обратитесь к инструкциям, прилагаемым к соответствующим дискам.

Подключите адаптер переменного тока или установите аккумуляторную батарею.

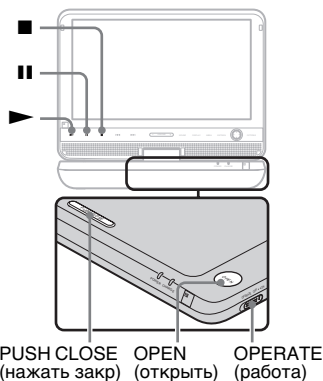

**1** Откройте ЖК-панель.

**2** Установите переключатель **OPERATE (работа)** в положение "ON".

**3** Нажмите **OPEN (открыть)**, чтобы открыть крышку диска.

**4** Вставьте диск.

Расположите диск рабочей стороной вниз и мягко нажмите до щелчка. Не дотрагивайтесь до поверхности линз.



**5** Нажмите на проигрывателе кнопку **PUSH CLOSE (нажать закр)**, чтобы закрыть крышку диска .

**6** Нажмите **▶**.

Начнется воспроизведение. В зависимости от диска возможно появление экранного меню. Для выбора пункта меню нажмите кнопки **◀/▶/⬆/⬇/⬇/▶** после чего нажмите **ENTER (ввод)**.



При изменении размера ЖК-изображения нажмите **OPTIONS** (дополнительно) для выбора "Режим ЖКД" (стр. 17).



- Чтобы воспроизводить на проигрывателе диски, созданные на записывающих устройствах DVD, они должны иметь корректное завершение. Чтобы узнать больше о завершении дисков, обратитесь к инструкции записывающего устройства DVD.
- После открытия крышки диска он может продолжать вращаться. Прежде чем удалять диск, дождитесь его остановки.

## О заставке

- Если проигрыватель бездействует более 15 минут в режиме паузы или остановки, на экране появляется заставка. Заставка исчезает после нажатия кнопки ►. Подробнее о настройке "Заставка" см. стр. 19.
- Проигрыватель переходит в режим ожидания спустя 15 минут после отображения заставки. Чтобы выйти из режима ожидания, нажмите кнопку ►.

## Возобновление воспроизведения с позиции остановки диска (Возобновление воспроизведения)

Если после остановки воспроизведения снова нажать кнопку ► проигрыватель начнет воспроизведение с того места, где была нажата кнопка ■.



- Чтобы начать воспроизведение с начала диска, дважды нажмите кнопку ■ и затем кнопку ►.
- Если питание выключить и снова включить, воспроизведение возобновится автоматически.



- В зависимости от места остановки, воспроизведение может возобновиться не точно с точки останова.
- Точка останова очищается, если Вы:
  - открыли крышку диска.
  - нажали кнопку INPUT SELECT (выбор входа).

## Повторное воспроизведение (Повторное воспроизведение)

- При воспроизведении DVD VIDEO нажмите DISPLAY (дисплей) для выбора "Повтор" (стр. 14).
- При воспроизведении CD или VIDEO CD (функция PBC отключена) нажмите MENU (меню) несколько раз (стр. 5).

## Воспроизведение VIDEO CD с функциями PBC (воспроизведение PBC)

Функции PBC (управление воспроизведением) позволяют воспроизводить диски VIDEO CD интерактивно с помощью меню. Когда начинается воспроизведение диска VIDEO CD с функциями PBC, на экране отображается меню. Выберите пункт с помощью цифровых кнопок на пульте ДУ и нажмите ENTER (ввод). Далее следуйте инструкциям меню (когда появится надпись "Press SELECT" (нажмите SELECT (выбрать)), нажмите кнопку ►).

# Использование информационного дисплея воспроизведения

DVDvideo DVDvr

При воспроизведении DVD Вы можете проверить текущую информацию о воспроизведении. Информационный дисплей воспроизведения также позволяет задать главу или раздел, а также изменить звук или субтитры и т. д. Для ввода цифр пользуйтесь цифровыми кнопками на пульте ДУ.

## 1 Нажмите DISPLAY (дисплей) во время воспроизведения DVD.

Пример. При воспроизведении DVD VIDEO

Пункты

Меню	
Глава	02/07 *1
Раздел	03/20
Звук	01 5.1CH <input type="checkbox"/> <input type="checkbox"/> <input type="checkbox"/> Русский
Субтитры	01 Русский <input type="checkbox"/>
▶ Прогр.врем.воспр.главы 00:12:01	

## 2 Выберите и измените следующие элементы нажатием $\uparrow/\downarrow$ и ENTER (ввод).

- Глава: Выберите номер главы.\*<sup>2</sup>
- Раздел: Выберите номер раздела.\*<sup>2</sup>
- Звук: Выберите звук.
- Субтитры: Выберите субтитры.
- Ракурс: Выберите ракурс.
- Вр. восп. глав: Время отображается при воспроизведении главы. Нажатие кнопки ENTER (ввод) отображает "00:00:00". Введите желаемый код времени с помощью цифровых кнопок.

- Врем. восп. р.: Время отображается при воспроизведении раздела. Нажатие кнопки ENTER (ввод) отображает "00:00:00". Введите желаемый код времени с помощью цифровых кнопок.
- Повтор: Выберите режим повтора.
- А-В Повтор: Выберите "Установ" нажатием кнопок  $\uparrow/\downarrow$  и нажмите ENTER (ввод). Выберите позицию А и позицию В нажатием кнопки ENTER (ввод).
- Индикац. врем: Отображается информация о времени.

\*1 При воспроизведении DVD (режим VR) возле номера главы отображается "PL" (список воспроизведения) или "ORG" (оригинал).

\*2 Для выбора номера используйте  $\uparrow/\downarrow$  или цифровые кнопки.

## Чтобы выключить дисплей

Нажмите DISPLAY (дисплей) или RETURN (возврат).



В зависимости от диска установка некоторых пунктов будет невозможна.

## Воспроизведение файлов MP3, JPEG и видеофайлов **DATA**

Вы можете воспроизводить файлы MP3, JPEG и видеофайлы. Подробнее о воспроизводимых файлах см. "Воспроизводимые носители" (стр. 27). При установке DATA носителя отображается список альбомов. Воспроизведение некоторых дисков начинается автоматически.

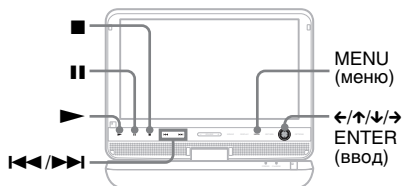

### 1 Нажмите ↑/↓ для выбора альбома и нажмите ENTER (ввод).

Пример: Список файлов MP3

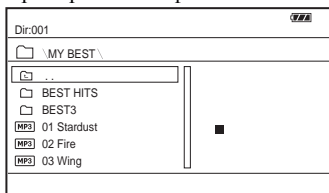

- Нажмите ►► или ◀◀ чтобы перейти к следующей или предыдущей странице.
- Чтобы вернуться к списку альбомов, нажмите ↑/↓ для выбора [ ] и нажмите ENTER (ввод).

### 2 Нажмите ↑/↓ для выбора файла и нажмите ENTER (ввод) или ►.

Воспроизведение начнется с выбранного файла.

## Выбор файла JPEG

### Поворот файла JPEG

Нажмите ←/↑/↓/→ во время просмотра файла с изображением. Поверните каждый файл.

- : Поворот изображения на 90 градусов по часовой стрелке.
- ←: Поворот изображения на 90 градусов против часовой стрелки.
- ↑: Поворот изображения вертикально (вверх и вниз).
- ↓: Поворот изображения горизонтально (вправо и влево).

### Чтобы показать список миниатюр

Нажмите кнопку MENU (меню). Графические файлы из альбома будут показаны в 12 рамках.

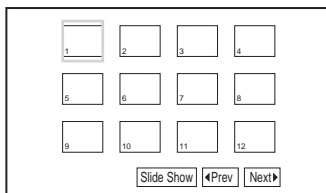

- Чтобы перейти к предыдущей или следующей странице списка миниатюр, выберите "◀Prev" или "Next▶" в нижней части экрана, и нажмите ENTER (ввод).
- Чтобы выйти из списка миниатюр, нажмите кнопку MENU (меню).

## Просмотр изображений в режиме слайд-шоу

1 Нажмите кнопку MENU (меню). Отобразится список миниатюр.

2 При помощи кнопок ←/↑/↓/→ выберите пункт "Slide Show" в нижней части экрана и нажмите кнопку ENTER (ввод). Показ слайд-шоу начнется.

→ продолжение

---

## Воспроизведение данных с USB-устройства

Можно просматривать файлы типа DATA с USB-устройства.

**1 Выберите "USB" многократным нажатием кнопки INPUT SELECT (выбор входа).**

**2 Подключите USB-устройство в разъем USB.**

INPUT SELECT (выбор входа)

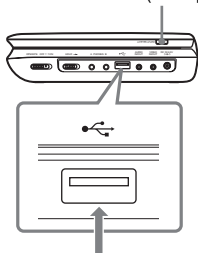

USB-устройство



- Не отключайте USB-устройство, пока мигает индикатор доступа. Это может привести к разрушению или потере данных.
- USB-устройства, которые можно подключать к проигрывателю - это флэш-память и цифровая камера. Другие устройства (USB концентратор и т.д.) подключать нельзя. При подключении устройства, которое не поддерживается, отображается сообщение об ошибке.

---

## Чтобы отключить USB-устройство

**1** Нажмите INPUT SELECT (выбор входа), чтобы отменить выбор "USB".

**2** Отключите USB-устройство.

## Поддерживаемые USB-устройства Sony

Поддерживаются следующие флэш-накопители USB "Micro Vault" Sony и цифровые камеры (выпущенные позже 2008 г.): серия USM-J/B, серия USM-L и USM-LX, серия DSC-T, серия DSC-W, серия DSC-H, серия DSC-S, серия DSLR-A.

# Настройка размера и качества изображения

DVDVideo DVDVR VCD DATA

Изображение на ЖК-экране можно настраивать.

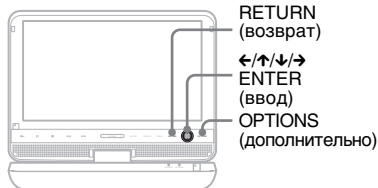

**1** Нажмите **OPTIONS** (дополнительно).

**2** При помощи кнопок **↑/↓** выберите пункт "Режим ЖКД" и нажмите **ENTER** (ввод).

**3** Выберите и измените следующие элементы нажатием **←/↑/↓/→** и нажмите **ENTER** (ввод).

- Формат ЖКД: Изменение размера изображения.
- Подсветка: Настройка яркости.
- Контрастность: Регулировка разницы между светлыми и темными областями.
- Цветовой Тон: Регулировка баланса красного и зеленого цветов.
- Цвет: Регулировка насыщенности цветов.

- Настр.по умол.: Возврат для всех параметров их заводских значений по умолчанию.

## Выключение дисплея меню

Нажмите **OPTIONS** (дополнительно) или **RETURN** (возврат).



В зависимости от диска выбранный размер экрана может меняться.

# Использование окна настройки

На некоторых дисках есть настройки воспроизведения, которые имеют приоритет перед другими.

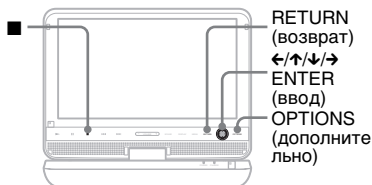

## 1 Нажмите **OPTIONS** (дополнительно), когда проигрыватель находится в режиме останова.

В режиме Возобновление воспроизведения вы не можете использовать окно настройки.

Дважды нажмите ■ и выберите **OPTIONS** (дополнительно).

## 2 Выберите "Настройка" нажатием кнопок **↑/↓** и **ENTER** (ввод).

## 3 Выберите категорию настроек нажатием кнопок **↑/↓** и **ENTER** (ввод).

: Общая настройка (стр. 19)  
Выполняет настройки проигрывателя.

: Настройка Звука (стр. 20)  
Выполняет настройки звука в соответствии с условиями воспроизведения.

: Настройка Языков (стр. 20)  
Настраивает язык экранного меню и звуковой дорожки.

: Доступ (стр. 20)  
Задает уровень родительского контроля.

## 4 Выберите и измените следующие элементы нажатием **↑/↓** и **ENTER** (ввод).

### Чтобы выключить окно настроек



Нажмите **OPTIONS** (дополнительно) или **RETURN** (возврат).

## **Общая настройка**

Значения по умолчанию подчеркнуты.

### ◆ **Дисплей ТВ (только DVD)**

Выбор форматного соотношения сторон подключенного телевизора.

4:3 Скан	Выберите этот вариант при подключении к телевизору с соотношением сторон 4:3. Автоматически заполняет широкоэкранным изображением весь экран, обрезая части, которые не помещаются. 
4:3	Выберите этот вариант при подключении к телевизору с соотношением сторон 4:3. Отображает широкоэкранный образ с полосами в верхней и нижней части экрана. 
<u>16:9</u>	Выберите этот вариант при подключении к телевизору с широким экраном либо функцией широкоэкранный режим. 



В зависимости от диска может быть автоматически выбран режим "4:3" вместо "4:3 Скан" и наоборот.

### ◆ **Метка ракурса (только DVD VIDEO)**

Отображение метки ракурса, с помощью которого во время воспроизведения DVD-дисков, записанных в многокадровом режиме, можно изменять ракурсы просмотра.

<u>Вкл</u>	Отображение метки ракурса.
Выкл	Метка ракурса скрыта.

### ◆ **Заставка**

При паузе или остановке проигрывателя без каких-либо действий в течение 15 минут на экране отображается заставка. Заставка помогает защитить экран от повреждения (появления "призрачных" изображений). Чтобы отключить заставку, нажмите кнопку ►.

<u>Вкл</u>	Включает функцию заставки.
Выкл	Отключает функцию заставки.

### ◆ **PBC**

С помощью функции управления воспроизведением PBC можно воспроизводить интерактивные программы и программы с тех дисков VIDEO CD, на которых эта функция доступна (стр. 13).

<u>Вкл</u>	Активирует функцию PBC.
Выкл	Отключает функцию PBC.

### ◆ **Настр. по умол.**

Возврат для всех функций их исходных настроек. Внимание! Все текущие настройки будут потеряны.

## Настройка Звука

Значения по умолчанию подчеркнуты.

### ◆ Диапазон (динамическое управление) (только для DVD)

Делает звук более чистым при малой громкости, когда воспроизводится DVD-диск, поддерживающий режим "Диапазон".

Вкл	Активирует функцию Диапазон.
Выкл	Отключает функцию Диапазон.

## Настройка Языков

### ◆ ЭКРАН (Экранное меню)

Переключение языка экранного меню.

### ◆ Меню Диска (только DVD VIDEO)

Переключение языка меню диска. Если выбрано значение "Оригинал", выбирается язык, установленный приоритетным.

### ◆ Субтитры (только DVD VIDEO)

Переключение языка субтитров. Если выбрано значение "Выкл", субтитры не показываются.

### ◆ Звук (только DVD VIDEO)

Переключение языка звуковой дорожки. Если выбрано значение "Оригинал", выбирается язык, установленный приоритетным.



При выборе для параметров "Меню Диска", "Субтитры" или "Звук" языка, не записанного на диске, автоматически выбирается один из записанных языков.

## Доступ



Воспроизведение некоторых дисков DVD VIDEO можно ограничить с помощью функции родительского контроля.

Изменение этой настройки производится с пульта ДУ.

### ◆ Пароль (только DVD VIDEO)

Позволяет ввести или изменить пароль. Установите пароль для функции родительского контроля. Введите пароль из 4-х цифр с помощью цифровых кнопок на пульте ДУ.

### Чтобы изменить пароль

- 1 Выберите пункт "Пароль" с помощью кнопок / и нажмите ENTER (ввод).
- 2 Убедитесь, что выбран пункт "Изменение" и нажмите ENTER (ввод).
- 3 Введите старый пароль в поле "Старый пароль", новый пароль в поля "Новый пароль" и "Подтвердите пароль", затем нажмите ENTER (ввод).

### Если при вводе пароля допущена ошибка

Перед нажатием кнопки ENTER (ввод) на шаге 3 нажмите кнопку CLEAR (очистить) или, нажимая кнопку , вернитесь в нужную позицию и затем повторно введите пароль.

### Если Вы забыли пароль

Введите "1369" в поле "Старый пароль", новый пароль в поля "Новый пароль" и "Подтвердите пароль", затем нажмите ENTER (ввод).

### ◆ Доступ (только DVD VIDEO)

Установите уровень ограничения. Чем меньше значение параметра, тем строже ограничение.

Для установки родительского контроля сначала необходимо задать пароль.

### Чтобы установить родительский контроль (ограниченное воспроизведение)

- 1 Выберите "Доступ", нажимая кнопки  $\uparrow/\downarrow$  и ENTER (ввод).
- 2 Выберите уровень ограничения, нажимая кнопки  $\uparrow/\downarrow$  и ENTER (ввод).
- 3 Введите пароль и нажмите ENTER (ввод).

### Чтобы воспроизвести диск, для которого установлена функция Доступ

Вставьте диск и нажмите  $\blacktriangleright$ .

Откроется окно для ввода пароля. С помощью цифровых кнопок введите пароль и нажмите ENTER (ввод).

### Устранение неполадок

Если при эксплуатации проигрывателя Вы столкнулись с любой из следующих проблем, воспользуйтесь этим руководством, чтобы попытаться устранить проблему перед тем как обращаться в сервисную службу. Если не удается устранить проблему, обратитесь к ближайшему дилеру Sony.

### Электропитание

#### Электропитание не включается.

- ➔ Убедитесь, что шнур адаптера переменного тока надежно подключен (стр. 9).
- ➔ Убедитесь, что аккумуляторная батарея достаточно заряжена (стр. 10).

#### Аккумуляторная батарея не заряжается или заряжается слишком долго.

- ➔ Если при подключении адаптера переменного тока мигает индикатор CHARGE (зарядка), температура окружающей среды может не соответствовать требуемой. Заряжайте аккумулятор при окружающей температуре от 5 до 35°C.
- ➔ Если проигрыватель включен, зарядка занимает больше времени. Перед зарядкой отключите проигрыватель.
- ➔ Если вы не использовали проигрыватель более года, батарея могла выйти из строя. Обратитесь к ближайшему дилеру Sony.

### Изображение

#### Черные точки появляются, а красные, синие и зеленые точки остаются на ЖК-экране.

- ➔ Эта конструктивная особенность ЖК-экранов не является неисправностью.

### Звук

#### Звук отсутствует или выводится с искажениями.

- ➔ Проигрыватель находится в режиме паузы или замедленного воспроизведения.
- ➔ Проигрыватель находится в режиме перемотки вперед или назад.
- ➔ Устанавливается "Standard" режим звука при подключении аудиокабеля в разъем AUDIO IN/OUT (звук вх/вых). Отключите аудиокабель из разъема для независимого использования проигрывателя.

### Эксплуатация

#### При нажатии кнопок ничего не происходит.

- ➔ Переключатель HOLD (блок) установлен в положение, указанное стрелкой (стр. 6).

#### Диск не воспроизводится.

- ➔ Если диск перевернут, появится сообщение "Нет диска" или "Воспроизведение этого диска невозможно". Установите диск рабочей стороной вниз (стр. 12).
- ➔ Диск не установлен до щелчка (стр. 12).
- ➔ Диск загрязнен или с дефектом (стр. 24)
- ➔ Диск загрязнен или имеет брак (стр. 26).
- ➔ Вставлен диск, воспроизведение которого невозможно. Проверьте, совпадают ли коды регионов диска и проигрывателя, а также правильно ли завершен диск (стр. 27).
- ➔ Если отображаются значки "Линейный вход" или "USB", выберите режим диска повторными нажатиями кнопки INPUT SELECT (выбор входа) (стр. 6).
- ➔ Установлена функция Доступ. Измените настройки (стр. 20).
- ➔ Внутри проигрывателя сконденсировалась влага (стр. 25).

## Воспроизведение диска начинается не с начала.

- ➔ Выбран режим повтора (стр. 13) или воспроизведения в случайном порядке (стр. 5).
- ➔ Вступил в силу режим возобновления воспроизведения (стр. 13).
- ➔ Происходит автоматическое воспроизведение записанного на диске списка воспроизведения. Для воспроизведения оригинальных глав дважды нажмите **■**, выберите TOP MENU (главное меню) и установите "Оригинал".

## Отображаются значки "Ⓢ" и проигрыватель не функционирует соответственно нажатым кнопкам.

- ➔ В зависимости от диска, некоторые операции не могут быть выполнены. Обратитесь к инструкциям, прилагаемым к соответствующим дискам.

## При воспроизведении диска DVD (режим VR) появляется сообщение "Copyright Lock" и экран светится синим цветом.

- ➔ Когда воспроизводятся изображения, содержащие сигналы защиты авторского права, вместо изображений может появиться синий экран (стр. 27).

## ←/→ не работают в экранном меню.

- ➔ В зависимости от диска, кнопки ←/→ на проигрывателе могут не работать в экранном меню. В этом случае используйте кнопки ←/→ на пульте ДУ.

## Не работает пульт ДУ.

- ➔ Разрядились аккумуляторы в пульте ДУ.
- ➔ Пульт ДУ не направлен на датчик дистанционного управления на проигрывателе **■**.
- ➔ На датчик дистанционного управления воздействуют прямые солнечные лучи или яркое освещение.

## Не удается воспроизвести файлы MP3, JPEG или видеофайлы (стр. 28).

- ➔ Несоответствие формата файла.
- ➔ Несоответствие расширения файла.
- ➔ Файл поврежден.
- ➔ Размер файла слишком велик.
- ➔ Если выбранный файл не поддерживается, отобразится сообщение "Ошибка данных" и файл не будет воспроизводиться.
- ➔ Воспроизведение может начаться с задержкой из-за использования технологии сжатия в видео-файлах.

## Проигрыватель работает неправильно или не выключается.

- ➔ Если нормальной работе проигрывателя мешает статическое электричество или другие факторы, установите переключатель OPERATE (работа) в положение "OFF" (выкл), отключите адаптер питания и отключите аккумуляторную батарею на 30 секунд.

## Подключение

### На подключенном устройстве нет звука или изображения (телевизоре или мониторе).

- ➔ Отключите и снова надежно подключите соединительный кабель (стр. 11).
- ➔ Поврежден соединительный кабель.

- Проверьте настройки подключенного телевизора или усилителя.

### **Нет звука или изображения от подключенного устройства (видеопроеигрывателя или камеры).**

- Нажмите кнопку INPUT SELECT (выбор входа) выберите "Линейный вход" (стр. 11).

## **USB**

### **Проигрыватель не распознает подключенное USB-устройство.**

- Надежно подключите USB-устройство (стр. 16).
- USB-устройство повреждено.
- Нажмите кнопку INPUT SELECT (выбор входа) и выберите "USB" (стр. 16).

## **Меры предосторожности**

### **Безопасность в пути**

Не пользуйтесь монитором или наушниками, управляя автомобилем, мотоциклом или иным механическим транспортным средством. Это может создать аварийную ситуацию и в некоторых регионах запрещено. Потенциально опасным также может быть воспроизведение с большой громкостью через наушники при ходьбе на улице, особенно на пешеходных переходах. В потенциально опасных ситуациях следует проявлять особую осторожность или прекращать использовать устройство.

### **Безопасность**

В случае попадания какого-либо твердого предмета или жидкости внутрь корпуса, следует отсоединить проигрыватель от сети и перед дальнейшей эксплуатацией проверить его у квалифицированного специалиста.

### **Источники питания**

- Если проигрыватель не будет использоваться длительный период времени, не забудьте отсоединить его от сетевой розетки. Чтобы отсоединить адаптер переменного тока, потяните за штепсельную вилку, не тяните за кабель.
- Запрещено касаться шнура питания или адаптера переменного тока влажными руками. Это может привести к поражению электрическим током.
- Не подключайте адаптер переменного тока к переносному электрическому трансформатору, который может стать причиной неправильной работы из-за нагрева.

## Нагревание устройства

Во время зарядки или при длительном использовании проигрывателя его температура может повышаться. Это не является неисправностью.

## Установка

- Не устанавливайте проигрыватель в ограниченном пространстве, например на книжной полке.
- Не перекрывайте вентиляционные отверстия устройства газетами, скатертью, занавесками и другими подобными предметами.
- Не используйте проигрыватель и адаптеры возле источников высокой температуры, в местах, подверженных воздействию прямого солнечного света, с чрезмерной запыленностью, наличием песка, влажности, под дождем, не держите в автомобиле с закрытыми окнами.
- Не устанавливайте аппарат в наклонном положении. Он предназначен для работы только в горизонтальном положении.
- Не размещайте проигрыватель и диски рядом с оборудованием, создающим сильное магнитное излучение, таким как микроволновые печи или большие громкоговорители.
- Не роняйте и не подвергайте проигрыватель механическим ударам. Не ставьте на аппарат тяжелые предметы.

## Эксплуатация

- Если проигрыватель перемещен из холодного места в теплое или установлен в помещении с повышенной влажностью, на линзах внутри проигрывателя может образоваться конденсат. В этом случае проигрыватель может не работать надлежащим образом. В этом случае извлеките диск и оставьте проигрыватель включенным

примерно на полчаса до испарения влаги. Вытрите влагу с поверхности ЖКД салфеткой. Не включайте питание сразу.

- Поддерживайте чистоту линзы проигрывателя и не касайтесь ее. Прикосновение к линзе может ее повредить и привести к сбоям в работе проигрывателя. Крышка диска должна быть закрыта. Ее следует открывать только для установки и извлечения диска.

## Жидкокристаллический дисплей

- Хотя жидкокристаллический дисплей (ЖКД) изготовлен с применением высокоточных технологий, на нем иногда могут отображаться точки различных цветов. Это не является неисправностью.
- Не кладите и не бросайте какие-либо предметы на поверхность ЖКД. Также не давите на нее руками или локтями.
- Поверхность ЖКД может быть повреждена инструментами с острыми краями.

## Аккумуляторная батарея

- Из-за ограниченного периода эксплуатации аккумулятора, с течением времени при перезарядке его емкость снижается. Если аккумулятор держит только половину обычного периода работы, приобретите новый аккумулятор.
- Для предотвращения порчи батареи заряжайте ее раз в полгода или раз в год.
- В некоторых странах приняты правила по утилизации аккумуляторов, использующихся для питания этого устройства. Информацию по данному вопросу можно получить у местных властей.

## **Адаптер переменного тока и адаптер для питания от автомобильного аккумулятора**

- С данным проигрывателем следует использовать адаптеры, входящие в комплект поставки, так как другие адаптеры могут привести к выходу проигрывателя из строя.
- Не разбирайте и не переделывайте адаптер.
- Не касайтесь металлических деталей, так как это может вызвать короткое замыкание и повредить адаптер, особенно при касании другими металлическими предметами.

## **Регулировка громкости**

Не увеличивайте громкость во время прослушивания фрагмента с низким уровнем входного сигнала или совсем без звуковых сигналов. В противном случае возможно повреждение громкоговорителей при воспроизведении участка с пиковым уровнем звука.

## **Использование наушников**

- Предотвращение повреждений слуха: Не используйте наушники на большой громкости. Специалисты предупреждают об опасности непрерывного, громкого и долгого прослушивания через наушники. При появлении звона в ушах уменьшите громкость или прекратите использовать наушники.
- Проявляйте внимание к окружающим: Устанавливайте умеренную громкость. Это позволит слышать внешние звуки и окружающих людей.













## **Очистка**

- Чистите корпус, панель и регуляторы мягкой тканью, слегка смоченной раствором нейтрального моющего средства. Не используйте жестких тканей, чистящих порошков или растворителей (например, спирта или бензина).
- Протирайте поверхность ЖКД только мягкой сухой тканью без нажима. Во избежание скопления грязи делайте это часто. Не протирайте поверхность ЖКД мокрой тканью. Попадание воды может привести к неисправности.
- Искажения изображения или звука могут быть вызваны скоплением пыли на линзе. В этом случае очистите линзу с помощью продувочного приспособления для фото-объективов. Избегайте прямых прикосновений к линзе во время очистки. Не используйте чистящие диски или очистители дисков/линз.

## **Диски**

- Чтобы не испачкать диск, беритесь за края. Не прикасайтесь к поверхности.
- Не используйте следующие диски:
  - Диски нестандартной формы (например, карточка, сердце).
  - Диски с этикетками или наклейками.
  - Диски, на которых есть целлофановая лента или остатки клеящих веществ.

# Воспроизводимые носители

Тип	Обозначение диска	Значок	Характеристики
DVD	     		<ul style="list-style-type: none"> <li>• Коммерческие DVD</li> <li>• DVD+RW/DVD+R/DVD+R DL в режиме +VR</li> <li>• DVD-RW/DVD-R/DVD-R DL в видеорежиме</li> </ul>
			DVD-RW/DVD-R/DVD-R DL в режиме VR (видеозаписи)
CD			<ul style="list-style-type: none"> <li>• Музыкальные CD</li> <li>• CD-R/CD-RW в формате музыкальных CD</li> </ul>
			<ul style="list-style-type: none"> <li>• Диски VIDEO CD (включая Super VCD)</li> <li>• CD-R/CD-RW в формате Video CD или Super VCD</li> </ul>
DATA диск или USB	—		DATA CD/DATA DVD или USB-устройство, содержащие файлы MP3, JPEG или видеофайлы.



## • Записываемые носители

Данный проигрыватель может не воспроизводить некоторые записываемые носители из-за качества записи или физического состояния носителя, либо характеристик записывающего устройства или авторского программного обеспечения. **Неправильно завершённый диск не будет воспроизводиться..** Обратитесь к инструкции записывающего устройства за подробной информацией. Учтите, что отдельные функции воспроизведения могут не работать на некоторых дисках DVD+RW/+R/+R DL, даже если они были правильно завершены. В таком случае просматривайте диски в режиме нормального воспроизведения.

- Только для проигрывателя, который не может воспроизводить изображения, защищенные авторским правом. Изображения на дисках DVD (в режиме VR) с технологией защиты CPRM\* могут не воспроизводиться, если они содержат сигнал защиты авторских прав. Отображается сообщение "Copyright Lock".
- \* CPRM (технология защиты контента для источников с возможностью перезаписи) - технология кодирования для защиты авторских прав на изображения.

## О файлах MP3, JPEG и видеофайлах

Проигрыватель может воспроизводить следующие файлы:

- Звуковые файлы MP3 с расширением ".mp3"\*<sup>1</sup>.
- Графические файлы JPEG с расширением ".jpg"\*<sup>2</sup>.
- Графические файлы JPEG, соответствующие формату графических файлов DCF (Design rule for Camera File system).
- Видеофайлы Xvid с расширением ".avi".
- Видеофайлы MPEG-4 (простой профиль) с расширением ".mp4"\*<sup>3</sup>.
- Диски DATA CD должны быть записаны в соответствии со стандартом ISO 9660 Level 1, или его расширенным форматом Joliet.
- Диски DATA DVD должны быть записаны в соответствии со стандартом UDF (Universal Disk Format).

\*<sup>1</sup>Файлы в формате mp3PRO не воспроизводятся.

\*<sup>2</sup>Для воспроизведения файлов JPEG с расширением ".jpe" ".jpeg" измените расширение на ".jpg".

\*<sup>3</sup>Файлы с защитой авторских прав (Digital Right Management) не воспроизводятся. Файлы в формате MPEG-4 AVC не воспроизводятся.



- Воспроизведение дисков со сложной иерархией папок может начинаться с задержкой. Создавайте альбомы в следующем порядке:
  - Количество иерархий не должно быть более двух.
  - Количество альбомов должно быть 50 или меньше.
  - Количество файлов в одном альбоме должно быть 100 или меньше.
  - Общее количество альбомов или файлов должно быть 600 или меньше.

- Проигрыватель воспроизводит файлы в альбоме в том порядке, в котором они были записаны на носителе.



- Проигрыватель будет воспроизводить любой файл из приведенной выше таблицы, даже если формат отличается. Воспроизведение таких данных может создать шум, который способен повредить динамики.
- Некоторые диски DATA, созданные в формате пакетной записи, не воспроизводятся.
- Некоторые диски DATA, созданные за несколько сеансов, могут не воспроизводиться.
- Некоторые файлы JPEG не воспроизводятся.
- Проигрыватель не воспроизводит файлы JPEG размером более 3078 (ширина) x 2048 (высота) в обычном режиме или более 2000 (ширина) x 1200 (высота) в формате Progressive JPEG. (Некоторые файлы формата Progressive JPEG не будут воспроизводиться даже при размере, не превосходящем указанные значения).
- Некоторые видеофайлы MPEG-4 не воспроизводятся.
- Проигрыватель может не воспроизводить комбинацию двух и более видеофайлов.
- Проигрыватель не может воспроизводить видеофайлы размером более 720 (ширина) x 576 (высота)/2 Гб.
- Проигрыватель может не воспроизводить некоторые видеофайлы продолжительностью более 3 часов.
- Нормальное воспроизведение некоторых видеофайлов невозможно. Изображение может быть нечетким, воспроизведение может быть не плавным, возможны пропуски звука и т.д. Рекомендуется создать файл с пониженным битрейтом. Если звук по-прежнему зашумлен, проверьте формат звука. (Для видеофайлов Xvid рекомендуется MP3, для видеофайлов MPEG-4 должен быть AAC LC). Учтите, что проигрыватель не соответствует формату WMA (Windows Media Audio).
- Воспроизведение видеофайлов с высоким битрейтом с DATA CD может быть не плавным. Рекомендуется использовать DATA DVD.

- Проигрыватель отображает название файла или альбома длиной до 14 символов. Специальные символы отображаются как "\*".
- Проигрыватель отображает название только того альбома, который воспроизводится в данный момент. Любой альбом, расположенный на верхнем уровне, отображается как "\.\".
- Информация о воспроизведении некоторых файлов может отображаться некорректно.

## Коммерческие диски

### Код региона

Это система защиты авторских прав. Код региона указан на упаковке диска DVD VIDEO в соответствии с регионом продажи. Проигрыватель будет воспроизводить диски DVD VIDEO с отметками "ALL" или "5".



### Функции воспроизведения дисков DVD и VIDEO CD

Некоторые функции воспроизведения дисков DVD и VIDEO CD могут быть преднамеренно заданы разработчиками программного обеспечения. Поскольку проигрыватель воспроизводит диски DVD и VIDEO CD соответственно их содержанию, некоторые возможности воспроизведения могут быть недоступны. Также обратитесь к инструкции, поставляемой с диском DVD и VIDEO CD.

### Информация о дисках

Данное устройство предназначено для проигрывания компакт-дисков стандарта CD. Диски стандарта Dual Discs и некоторые другие диски, закодированные на предмет защиты авторских прав, не отвечают стандарту CD. Поэтому данные диски могут быть несовместимы с устройством.

## Технические характеристики

### Система

**Лазер:** полупроводниковый лазер  
**Формат сигнала:** PAL (NTSC)

### Входы/выходы

**VIDEO IN/OUT (вход/выход видеосигнала):**  
 MiniJack

**AUDIO IN/OUT (вход/выход звука):**  
 Стереo miniJack

**PHONES (наушники) A/B:**  
 Стереo miniJack

**USB:** Разъем USB тип A (для подключения USB-памяти)

### Жидкокристаллический дисплей

**Размер панели (приблизительно):** 23 см/9" в ширину (диагональ)

**Управляющая система:** активная TFT-матрица

**Разрешение:** 800 x 480

### Общие положения

**Требования к электропитанию:**

9,5 В постоянного тока, 1,2 А (адаптер переменного тока/адаптер питания от автомобильного аккумулятора)

**Потребляемая мощность (воспроизведение дисков DVD VIDEO):**

6,5 Вт (при использовании наушников)

**Габариты (приблизительно):**

233 x 44 x 173 мм (ширина/высота/глубина), включая выступающие элементы

**Масса (приблизительно):** 1,05 кг

**Диапазон рабочих температур:** 5 °C – 35 °C

**Относительная влажность при эксплуатации:** 25% – 80%

**Адаптер переменного тока:** 110-240 В переменного тока, 50/60 Гц

**Адаптер питания от автомобильного аккумулятора:** 12 В постоянного тока

### Комплектующие

См. стр. 9.

Указанные характеристики и конструкция могут быть изменены без предварительного уведомления.

---

# Указатель

## Числовые

16:9 19  
4:3 19  
4:3 Скан 19

## С

CD 12, 27

## D

DATA 15, 27  
DVD 12, 27

## J

JPEG 15, 28

## M

MP3 15, 28  
MPEG-4 (видеофайл) 15, 28

## O

OSD (Экранное меню) 20

## P

PBC 13, 19

## S

Slide Show 15

## U

USB 16

## V

VIDEO CD 12, 27

## X

Xvid (видеофайл) 15, 28

## B

Видеофайл (Xvid/MPEG-4) 15, 28  
Возобновление воспроизведения 13  
Воспроизводимые носители 27  
Время зарядки и воспроизведения 10

## D

Диапазон 20  
Дисплей ТВ 19  
Доступ 20

## З

Заставка 13, 19  
Звук 7, 20

## И

Информационный дисплей  
воспроизведения 14

## K

Код региона 29

## M

Меню Диска 20  
Метка ракурса 7, 19

## H

Настройка 18  
Настройка Звука 20  
Настройка Языков 20

## O

Общая настройка 19

## P

Пароль 20  
Повторное воспроизведение 13

## P

Режим ЖКД 17

## C

Случайное воспроизведение 5  
Субтитры 7, 20

## У

Устранение неполадок 22

## Ф

Формат ЖКД 17



## ПОПЕРЕДЖЕННЯ

Назва продукта:  
переносний програвач CD/  
DVD-дисків  
Модель: DVP-FX970

**Щоб зменшити ризик  
займання чи  
електричного шоку,  
беріть пристрій від  
дощу та вологи.**

**Щоб уникнути ураження  
електричним струмом, не  
відкривайте корпус.  
Обслуговування має  
здійснювати лише  
кваліфікований  
персонал.**

**Силовий кабель можна  
замінити лише в  
сертифікованому центрі  
обслуговування.**

**Акумулятори або пристрій  
зі встановленими  
акумуляторами не слід  
піддавати дії надмірного  
тепла, наприклад  
сонячному світлу, вогню  
тощо.**

CLASS 1 LASER PRODUCT  
LASER KLASSE 1  
LUOKAN 1 LASERLAITE  
KLASS 1 LASERAPPARAT

Пристрій класифікується як  
продукт CLASS 1 LASER.  
Позначка CLASS 1 LASER  
PRODUCT розташована зовні  
на задній панелі.

Клас II захисту від ураження  
електричним струмом (лише  
для адаптера живлення)

## ОБЕРЕЖНО

Використання оптичних  
приборів у даному пристрої  
підвищує небезпеку ураження  
очей. Оскільки лазерний  
промінь, що використовується  
у програвачі CD/DVD  
(компакт-дисків/цифрових  
відео-дисків), є небезпечним  
для очей, не намагайтесь  
розбирати корпус. Звертайтеся  
за обслуговуванням тільки до  
кваліфікованого персоналу.



Виробник: Соні Корпорейшн  
Адреса: 1-7-1 Конан, Мінато-ку,  
Токіо 108-0075, Японія  
Країна-виробник: Китай

Уповноважений представник  
в Україні:

ТОВ «Соні Україна», вул.  
Спаська 30, м.Київ, 04070,  
Україна.

Обладнання відповідає  
вимогам:

- Технічного регламенту  
безпеки низьковольтного  
електричного обладнання  
(постанова КМУ від 29.10.2009  
№ 1149);

- Технічного регламенту з  
електромагнітної сумісності  
обладнання (постанова КМУ  
від 29.07.2009 № 785);

- Технічного регламенту  
обмеження використання  
деяких небезпечних речовин в  
електричному та  
електронному обладнанні  
(постанова КМУ від 03.12.2008  
№ 1057).



**Утилізація старого  
електричного та  
електронного обладнання**  
(застосовується в  
Європейському союзи та інших  
європейських країнах із  
системами роздільного  
збирання сміття).



Pb

**Переробка використаних  
елементів живлення**

(директива діє у межах країн  
Європейського Союзу та  
інших країн Європи зі  
системами роздільного збору  
відходів)

Не розбирайте та не  
реконструйте цей програвач,  
оскільки це може призвести до  
ураження електричним  
струмом. Зверніть до  
найближчого дилера Sony або  
у Сервісний центр Sony для  
заміни акумуляторних  
батареї, виконання внутрішніх  
перевірок або ремонтів.

Рік і місяць виготовлення  
зазначені знизу пристрою.

Рекомендована дата  
закінчення експлуатації  
елементів живлення, що  
входять до комплекту  
постачання, вказана на кінці з  
негативним полюсом  
елементів живлення.

## Застережні заходи

- Програвач слід встановлювати таким чином, щоб дрiт електричного живлення було можливо негайно відключити від розетки у разі виникнення несправності.
- Програвач залишається під напругою, поки його увімкнено до розетки – навіть якщо сам програвач вимкнено.
- Щоб уникнути займання або ураження електричним струмом, не ставте об'єкти з рiдиною, наприклад вази, на пристрiй.
- Надмірний звуковий тиск, створюваний навушниками, може призвести до втрати слуху.

### ВАЖЛИВЕ ЗАУВАЖЕННЯ



Обережно. Цей програвач дозволяє утримувати нерухоме відеозображення або екранне зображення на екрані телевізора необмежено довго. Якщо залишити нерухоме відео або екранне зображення на екрані телевізора протягом тривалого часу, це може призвести до пошкодження екрану телевізора. Це характерно для телевізорів із плазмовими панелями та проєкційних телевізорів.

У разі виникнення будь-яких питань чи проблем, пов'язаних із програвачем, звертайтеся до найближчого дилера Sony.

## Авторське право, ліцензії та торговельні марки

- Вироблено по ліцензії Dolby Laboratories. Символи Dolby та подвійна літера D є торговими марками Dolby Laboratories.
- Логотипи «DVD+RW», «DVD-RW», «DVD+R», «DVD+R DL», «DVD-R», «DVD VIDEO» і «CD» є торговими марками.
- Ліцензії на технологію звукового кодування MPEG Layer-3 та патенти отримані від Fraunhofer IIS і Thomson.
- Всі інші товарні знаки є товарними знаками відповідних власників.
- Цей продукт ліцензується згідно умов ліцензії на пакет патентів MPEG-4 VISUAL для особистого та некомерційного використання споживачем з метою перегляду відео матеріалів відповідно до стандарту MPEG-4 VISUAL («MPEG-4 VIDEO»), записаних споживачем у ході особистої та некомерційної діяльності або отриманих від постачальника матеріалів MPEG-4 VIDEO, ліцензованого компанією MPEG LA. Надання ліцензій, явних і тих, що маються на увазі, для інших варіантів використання не передбачено. Додаткову інформацію, у тому числі інформацію про використання у рекламних, внутрішніх і комерційних цілях та про відповідні процедури ліцензування, можна отримати у компанії MPEG LA, LLC. Звертайтеся на веб-вузол <http://www.mpegla.com>

## Про цю інструкцію

- У цій інструкції слово «диск» використовується як загальний термін для позначення DVD-дисків або компакт-дисків, якщо інше не зазначено в тексті або ілюстраціях.
- Піктограми вигляду **DVD**, наведені на початку кожного пояснення, визначають тип носія, який може використовуватися з пояснюваною функцією. Додаткові відомості див. у розділі «Відтворювані носії» (стор. 26).
- Інформація, яку ПОТРІБНО знати (щоб уникнути неправильної роботи), позначена піктограмою . Інформація, яку КОРИСНО знати (поради та інша корисна інформація), позначена піктограмою .

# Содержание

ПОПЕРЕДЖЕННЯ .....	2
Опис компонентів та засобів керування .....	5
<b>Підготування .....</b>	<b>9</b>
Перевірка аксесуарів .....	9
Заряджання акумулятора .....	9
Використання адаптера живлення від автомобільного акумулятора .....	10
Підключення до іншого пристрою .....	11
<b>Відтворення .....</b>	<b>12</b>
Відтворення дисків .....	12
Відтворення файлів MP3, JPEG і відеофайлів .....	15
Настроювання розміру та якості зображення .....	17
<b>Налаштування та регулювання .....</b>	<b>18</b>
Використання вікна налаштування .....	18
<b>Додаткова інформація .....</b>	<b>21</b>
Виправлення неполадок .....	21
Застережні заходи .....	23
Відтворювані носії .....	26
Технічні характеристики .....	28
Указатель .....	29

# Опис компонентів та засобів керування

Доступні функції програвача й пульта ДК змінюються залежно від диска або ситуації.

## Програвач

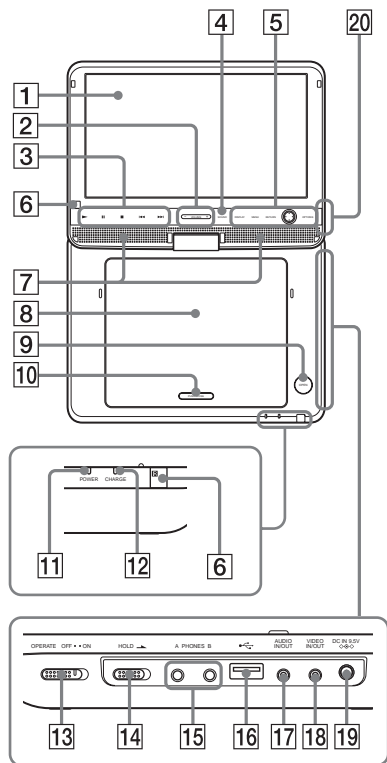

Кнопки VOLUME+ (гучність звуку) та ► (відтворення) мають тактильну точку. При керуванні програвачем тактильну точку можна використовувати як орієнтир дотику.

**1** РК-панель (стор. 8)

**2** VOLUME (гучність звуку)

+/-

Регулювання гучності.

**3** ► (відтворення)  
(стор. 12)

Запуск або перезапуск відтворення.

■ (пауза) (стор. 12)

Призупинення або перезапуск відтворення.

■ (стоп) (стор. 12)

Зупинення відтворення.

◀◀/▶▶ (попередній/  
наступний)

Перехід до попередньої/наступної глави, доріжки або файлу.

**4** SOUND (звук)

Перемикання при кожному натисканні між 4 різними звуковими режимами. Ця функція доступна тільки при виході звуку з динаміка програвача.

**5** DISPLAY (дисплей)

Відображає інформацію про відтворення.

- При відтворенні DVD-диска змінює режим відтворення (стор. 14).

**MENU (меню)**

Відкриває меню відео DVD-диска.

- При відтворенні компакт-диска або VIDEO CD (функції PBC (керування відтворенням) вимкнуті), перемикається в режим повтору (стор. 13) або відтворення у випадковому порядку.

→продовження

- При перегляді файлів JPEG розпочинає показ слайдів (стор. 16).

---

## **RETURN (назад)**

Повернення до попереднього екрана.

---

### **←/↑/↓/→**

Рухає виділений фрагмент для вибору відображуваного пункту.

- ←/→ на програвачі працює так само, як ◀▶/▶▶ на пульті ДК.

---

## **Центральна клавіша ENTER (ввести)**

Виконує ввід обраного пункту.

- ENTER (ввести) на програвачі працює так само, як ►.

---

## **OPTIONS (додатково)**

Відкриває меню для налаштування РК екрану (стор. 17) та використання вікна налаштувань (стор. 18).

---

## **6 [R] (сенсор дистанційного керування)**

---

## **7 Динамік**

---

## **8 Кришка диска (стор. 12)**

---

## **9 Кнопка OPEN (відкрити) (стор. 12)**

Відкриває кришку диска.

---

## **10 PUSH CLOSE (натиснути і закрити) (стор. 12)**

Закриває кришку диска.

---

## **11 Індикатор POWER (живлення)**

---

## **12 Індикатор CHARGE (зарядження) (стор. 9)**

---

## **13 Перемикач OPERATE (робота) (стор. 12)**

Вмикає або вимикає програвач.

---

## **14 Перемикач HOLD (блокування)**

Щоб уникнути випадкового натискання кнопок на програвачі, переведіть перемикач HOLD (блокування) у положення, визначене стрілкою.

Всі кнопки на програвачі будуть заблоковано, а кнопки на пульті ДК залишаться діючими.

---

## **15 Гніздо PHONES (наушники) A і B**

---

## **16 Гніздо USB (тип A) (стор. 16)**

До цього гнізда підключаються USB-пристрої.

---

## **17 Гніздо AUDIO IN/OUT (вхід/вихід звуку) (стор. 11)**

---

## **18 Гніздо VIDEO IN/OUT (вхід/вихід відеосигналу) (стор. 11)**

---

## **19 Гніздо DC IN 9.5V (стор. 9, 10)**

Підключення адаптера змінного струму або адаптера живлення від автомобільного акумулятора.

## 20 Кнопка INPUT SELECT (вибір вхідного сигналу) (стор. 11)

Кожне натискання кнопки змінює зображення на РК екрані у наступному порядку:

- Диск (за замовчуванням)
- USB (стор. 16)
- Лінійний вхід (стор. 11)

## Пульт дистанційного керування

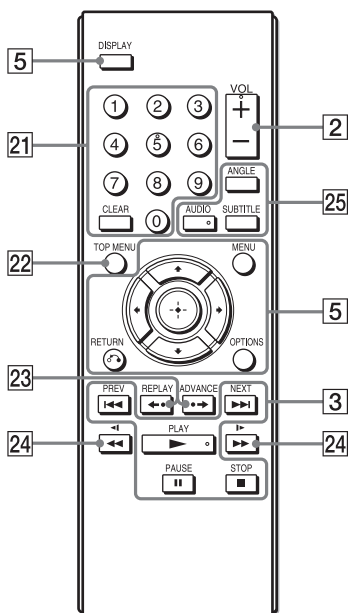

Кнопки VOL+ (гучність звуку), цифра 5, ► та AUDIO (звук) мають тактильну точку. При керуванні програвачем тактильну точку можна використовувати як орієнтир дотику.

## 21 Цифрові кнопки

Призначені для вводу номерів глав, розділів та ін.

## Кнопка CLEAR (очистити)

Очищує поле вводу.

## 22 Кнопка TOP MENU (головне меню)

При відтворенні відео DVD-дисків відкриває головне меню диска.

- При відтворенні диска DVD VR перемикає режими «Оригінал» та «Список відтворення».

## 23 Кнопки ◀•REPLAY/ •▶ADVANCE (повторне відтворення/вперед)

Повторити або швидко перемотати вперед поточну сцену (тільки DVD-диски).

## 24 Кнопки ◀◀◀/▶▶▶▶▶ (пошук/уповільнити)

- При натисканні під час відтворення – прискорене відтворення у зворотному або прямому напрямку. Натискайте кнопку повторно, щоб змінити швидкість.
- При натисканні під час паузи – уповільнене відтворення у зворотному або прямому напрямку. Натискайте кнопку повторно, щоб змінити швидкість. (Уповільнене відтворення у зворотному напрямку доступне тільки для DVD-дисків. Уповільнене відтворення у прямому напрямку доступне для DVD-дисків, VIDEO CD і відеофайлів.)

## 25 Кнопка ANGLE (ракурс)

Змінює ракурс.

### Кнопка AUDIO (звук)

Змінює аудіо сигнал.

- При відтворенні відео DVD-диска кожне натискання кнопки перемикає мову запису.
- При відтворенні компакт-диска або VIDEO CD перемикає між стереозвучом і монофонічним звучом.

### Кнопка SUBTITLE (субтитри)

При відтворенні відео DVD-диска кожне натискання кнопки змінює записані субтитри.

## Повертання і складання РК-панелі

Відкрийте РК-панель і встановіть її у вертикальне положення, після чого плавно поверніть її на 180 градусів у напрямку, зазначеному стрілкою (за годинниковою стрілкою).

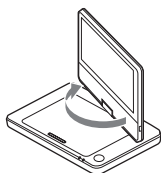

Після повороту РК-панелі на 180 градусів за годинниковою стрілкою, складіть РК-панель на корпус програвача. У цьому положенні панель розташована екраном вгору.

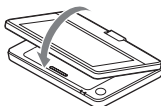

## Повернення РК-панелі у вихідне положення

Відкрийте РК-панель у вертикальному положенні і плавно поверніть її проти годинникової стрілки.



- Після використання поверніть РК-панель у вихідне положення, бо інакше екран може пошкодитися внаслідок раптових ударів або необережного поводження.
- Після використання верніть РК-панель у вихідне положення. Рідкокристалічний екран може пошкодитися внаслідок раптових ударів або грубого поводження.

## Перевірка аксесуарів

Переконайтесь у наявності наступних аксесуарів:

- Адаптер змінного струму (1)
- Адаптер живлення від автомобільного акумулятора (1)
- Кабель аудіо/відео (міні-штекер × 2 ↔ з'єднувач phono × 3) (1)
- Пульт дистанційного керування (1)
- Батарейки типу AA (R6) (1)

### Підготовка пульта ДК

Вставте дві батарейки типу R6 (AA) у відсік так, що їхні полюси ⊕ та ⊖ співпадали з відповідними полюсами у відсіку.

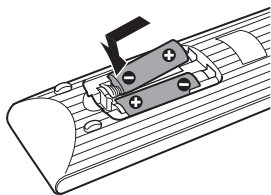

## Заряджання акумулятора

Перед першим використанням або після розряджання акумулятор слід зарядити.

### 1 Під'єднайте адаптер змінного струму.

Коли почнеться заряджання, індикатор CHARGE (заряджання) засвітиться помаранчевим кольором.



Коли заряджання закінчується, індикатор CHARGE (заряджання) гасне.  
Від'єднайте адаптер змінного струму.



Заряджання триває довше, якщо програвач увімкнено. Якщо потрібно тільки зарядити акумулятор, вимкніть програвач.



Заряджати акумулятор необхідно при навколишній температурі від 5 °C до 35 °C.

## Час заряджання та відтворення

Час заряджання: близько 6 годин

Час відтворення: близько 6 годин

Час зазначено для таких умов:

- Час заряджання
  - помірна температура (20 °C)
  - програвач вимкнено
- Час відтворення
  - помірна температура (20 °C)
  - використовуються навушники
  - підсвічування встановлено на мінімум

Залежно від навколишньої температури і стану акумулятора, може бути довшим час заряджання або зменшено час відтворення.

## Перевірка рівня заряду акумулятора

При зупиненні відтворення на екрані програвача відображається позначка рівня заряду акумулятора. Коли акумулятор розряджений, з'являється піктограма  або миготить індикатор CHARGE (заряджання).



## Використання адаптера живлення від автомобільного акумулятора

Адаптер живлення від автомобільного акумулятора (постачається у комплекті) призначений для використання з автомобільним акумулятором напругою 12 В, земля – негативна клемма (не використовуйте його з автомобільним акумулятором напругою 24 В, земля – позитивна клемма).

## 1 Під'єднайте адаптер живлення від автомобільного акумулятора.

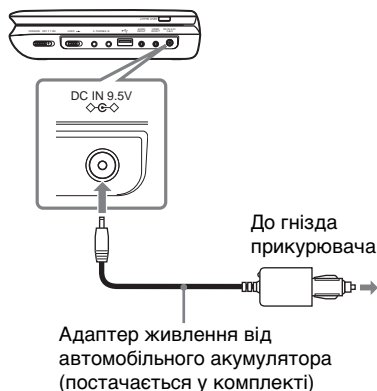

## Після використання програвача в автомобілі

Від'єднайте адаптер живлення від автомобільного акумулятора від гнізда прикурювача.



- Водій не повинен під'єднувати або від'єднувати адаптер живлення від автомобільного акумулятора під час руху.
- Розташуйте шнур так, щоб він не заважав водієві. Крім того, не розташовуйте РК-панель там, де її може бачити водій.
- Очистіть гніздо прикурювача. Якщо воно забруднене, це може спричинити поганий контакт або неправильну роботу.
- Використовуйте адаптер живлення від автомобільного акумулятора, коли двигун автомобіля працює. Якщо він довго використовується при непрацюючому двигуні, акумулятор автомобіля може розрядитися.
- Не залишайте програвач або аксесуари в автомобілі.

## Підключення до іншого пристрою

Ви можете розширити можливості перегляду, підключивши програвач до телевізора або іншого пристрою.



- Коли програвач підключено до іншого обладнання, звуковий режим перемикає не можна.
- Ознайомтеся з інструкцією пристрою, до якого будете підключатися.
- Перед підключенням, вимкніть програвач та інший пристрій, після чого від'єднайте їх від розеток.

## Перегляд зображень на підключеному телевізорі

- 1** Під'єднайте програвач до телевізора або монітора за допомогою кабеля аудіо/відео (постачається у комплекті).

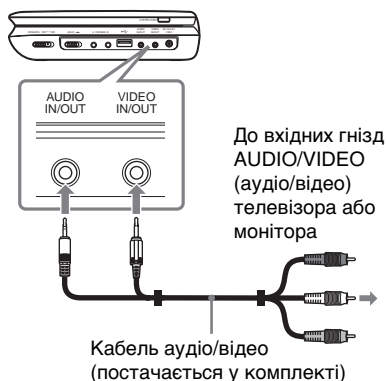

Програвач можна підключати до підсилювача аудіо/відеосигнала в такий же спосіб, як телевізор.

## Перегляд зображень на іншому пристрої

- 1** Під'єднайте програвач до відеопрогравача або відеокамери за допомогою кабеля аудіо/відео (постачається у комплекті).

INPUT SELECT (вибір вхідного сигналу)

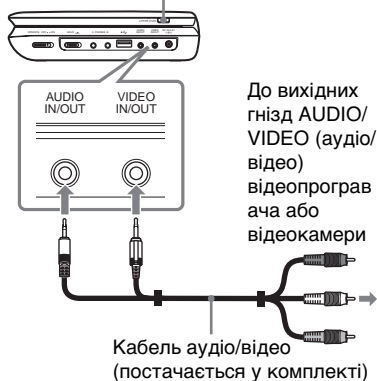

- 2** Увімкніть програвач та декілька разів натисніть кнопку INPUT SELECT (вибір вхідного сигналу), щоб вибрати «Линейный вход».

# Відтворення дисків

**DVD**Video **DVD**VR **VCD** **CD**

**DATA**

Залежно від типу диска, деякі операції можуть виконуватися по-різному або бути недоступними. Зверніться до інструкцій, якими комплектуються відповідні диски.

Підключіть адаптер змінного струму або встановіть акумуляторну батарею.

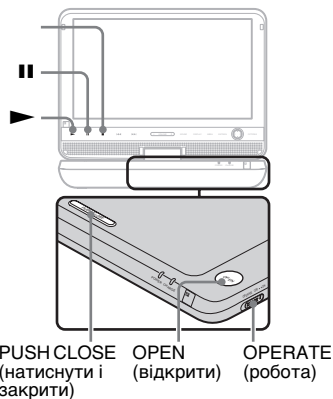

- 1 Відкрийте РК-панель.
- 2 Встановіть перемикач **OPERATE** (робота) в положення «ON» (увімк.).

- 3 Натисніть **OPEN** (відкрити), щоб відкрити кришку диска.

- 4 Вставте диск.

Розташуйте диск робочим боком донизу та м'яко натисніть до клацання. Не торкайтеся поверхні лінзи.



- 5 Натисніть **PUSH CLOSE** (натиснути і закрити) на кришці диска, щоб закрити кришку диска.

- 6 Натисніть **▶**.

Почнеться відтворення.

Залежно від типу диска може з'явитися екранне меню. Для вибору пунктів меню натискайте кнопки **←/↑/↓/→**, після чого натисніть **ENTER** (ввести).



При зміні розміру РКД-зображення натисніть **OPTIONS** (додатково), щоб вибрати «Режим ЖКД» (стор. 17).



- Диски, створені на пристрої запису DVD-дисків, для відтворення на цьому програвачі мають бути правильно закриті для запису. Додаткові відомості про закриття для запису див. в інструкції до пристрою запису DVD-дисків.
- Після відкриття кришки диска він може продовжувати обертатися. Перш ніж видаляти диск, дочекайтеся його зупинки.

## Примітки щодо екранної заставки

- При паузі або перебуванні програвача без якихось дій протягом більше 15 хвилин на екрані з'являється заставка. Заставка зникає при натисканні ►.
- Про настроювання заставки див. стор. 19.
- Через 15 хвилин після появи екранної заставки програвач переходить у режим очікування. Щоб вийти з режиму очікування, натисніть ►.

## Продовження відтворення з місця зупинки диску

### (Продовження відтворення)

Якщо після зупинки диску знову натиснути кнопку ►, програвач розпочне відтворення з того місця, де було натиснуто кнопку ■.



- Щоб почати відтворення з початку диску, двічі натисніть кнопку ■ і потім кнопку ►.
- Якщо живлення вимкнути та знов увімкнути, відтворення розпочнеться автоматично.



- Залежно від місця зупинки, відтворення може продовжитися не точно з цього місця.
- Точка зупинки очищується, якщо ви:
  - відкрили кришку диску
  - натиснули кнопку INPUT SELECT (вибір вхідного сигналу)

## Багаторазове відтворення (Повторюване відтворення)

### 

- При відтворенні відео DVD-диска натисніть DISPLAY (дисплей), щоб вибрати «Повтор» (стор. 14).
- При відтворенні компакт-диска або VIDEO CD (функції PBC (керування відтворенням) вимкнуті), натисніть декілька разів MENU (меню) (стор. 5).

## Відтворення VIDEO CD із функціями PBC (Відтворення PBC)

Функції PBC (керування відтворенням) дозволяють відтворювати VIDEO CD інтерактивно за допомогою меню. Коли починається відтворення VIDEO CD з функціями PBC, на екрані з'являється меню. Виберіть пункт за допомогою цифрових кнопок на пульті ДК і натисніть ENTER (ввести). Далі дійте згідно інструкцій меню (коли з'явиться «Press SELECT», натисніть ►).

## Використання інформаційного дисплея відтворення

### 

При відтворенні DVD-диска можна перевірити інформацію про відтворення. Інформаційний дисплей відтворення також дозволяє визначити главу або розділ, а також змінити звук або субтитри, тощо.

Для вводу користуйтеся цифровими кнопками на пульті ДК.

# 1 Під час відтворення DVD-диска натисніть кнопку DISPLAY (дисплей).

Приклад: відтворення відео DVD-диска

## Елементи

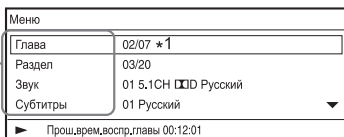

# 2 Виберіть і настройте кожен із наступних елементів, натиснувши ↑/↓ та ENTER (ввести).

- Глава: виберіть номер епізоду.\*<sup>2</sup>
- Раздел: виберіть номер глави.\*<sup>2</sup>
- Звук: виберіть звук.
- Субтитры: виберіть субтитр.
- Ракурс: виберіть ракурс.
- Вр. восп. глав: відображення часу при відтворенні епізоду. При натисканні ENTER (ввести) з'явиться «00:00:00». Введіть бажаний часовий код.
- Врем. восп. р.: відображення часу при відтворенні глави. При натисканні ENTER (ввести) з'явиться «00:00:00». Введіть бажаний часовий код.
- Повтор: виберіть режим повторення.
- А-В Повтор: виберіть «Установ», натиснувши ↑/↓ та ENTER (ввести). Натискаючи ENTER (ввести), виберіть точку А і точку В.
- Индикац. врем.: виберіть відображувану інформацію часу.

\*<sup>1</sup> При відтворенні DVD-диска (режим VR) поруч з номером епізоду відображається «PL» (список відтворення) або «ORG» (оригінал).

\*<sup>2</sup> Для вибору номера використовуйте ↑/↓ або кнопки з цифрами.

## Вимикання екрана

Натисніть DISPLAY (дисплей) або RETURN (назад).



Залежно від типу диска встановити деякі параметри може бути неможливо.

# Відтворення файлів MP3, JPEG і відеофайлів **DATA**

Ви можете відтворювати файли MP3, JPEG та відеофайли. Відомості про підтримувані файли див. у розділі «Відтворювані носії» (стор. 26). При встановленні носія формату DATA з'являється перелік альбомів. Залежно від диска, відтворення починається автоматично.

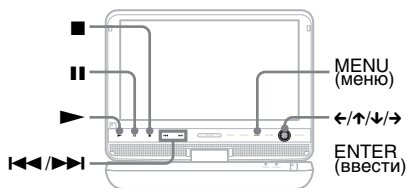

## 1 Натисніть $\uparrow/\downarrow$ , щоб вибрати альбом, і потім натисніть ENTER (ввести).

Приклад: список файлів MP3

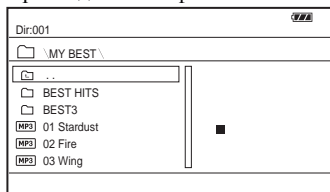

- Щоб перейти до наступної або попередньої сторінки, натисніть кнопку  $\ggg$  або  $\lll$ .
- Щоб повернутися до списку альбомів, натискайте  $\uparrow/\downarrow$ , щоб вибрати  $\square$ , і потім натисніть ENTER (ввести).

## 2 Натисніть $\uparrow/\downarrow$ , щоб вибрати файл, і потім натисніть ENTER (ввести) або $\blacktriangleright$ .

Відтворення почнеться з обраного файлу.

## Вибір файлу JPEG

### Повертання файла JPEG

При перегляді файлу зображення натисніть  $\leftarrow/\uparrow/\downarrow/\rightarrow$ . Поверніть кожний файл.

$\rightarrow$ : повертання зображення на 90

градусів за годинниковою стрілкою.

$\rightarrow$ : повертання зображення на 90 градусів проти годинникової стрілки.

$\uparrow$ : відбиває зображення вертикально (вверх і вниз).

$\uparrow$ : відбиває зображення горизонтально (вліво та вправо).

### Показ списку мініатюр

Натисніть кнопку MENU (меню).

Графічні файли в альбомі буде показано у 12 рамках.

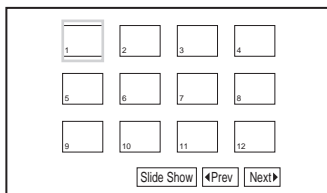

- Щоб перейти до попередньої чи наступної сторінки переліку мініатюр, виберіть  $\lll$  «Prev» або  $\ggg$  «Next» в нижній частині екрану, і натисніть ENTER (ввести).
- Щоб вийти зі списку мініатюр, натисніть MENU (меню).

---

## Перегляд зображень в режимі показу слайдів

- 1 Натисніть кнопку MENU (меню).**  
Відобразиться перелік мініатюр.
- 2 Натисніть </>/</>, щоб вибрати «Slide Show» внизу екрана, і натисніть ENTER (ввести).**  
Розпочнеться показ слайдів.

---

## Відтворення даних з USB-пристрою

За допомогою програвача можна відтворювати файли типу DATA з USB-пристрою.

- 1 Виберіть «USB», декілька разів натиснувши кнопку INPUT SELECT (вибір вхідного сигналу).**
- 2 Під'єднайте USB-пристрій до гнізда USB.**

INPUT SELECT (вибір вхідного сигналу)

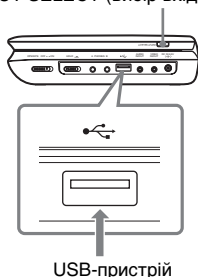

## Підтримувані USB-пристрої Sony

Підтримуються такі флеш-накопичувачі USB Sony «Micro Vault» і цифрові фотоапарати (випущені після 2008 р.): серія USM-J/B, серія USM-L і серія USM-LX, серія DSC-T, серія DSC-W, серія DSC-H, серія DSC-S і серія DSLR-A.



- Не від'єднуйте USB-пристрій, доки миготить індикатор доступу. Це може призвести до пошкодження або втрати даних.
- До програвача можна підключати такі USB-пристрої, як флеш-пам'ять та зчитувачі карток пам'яті. Інші пристрої (USB-концентратор тощо) підключати не можна. При підключенні не підтримуваних пристроїв з'являється повідомлення про помилку.

---

## Щоб відключити USB-пристрій

- 1 Натисніть INPUT SELECT (вибір вхідного сигналу), щоб відмінити вибір «USB».**
- 2 Від'єднайте USB-пристрій.**

# Настроювання розміру та якості зображення

**DVDVideo DVDVR VCD DATA**

Зображення на РК-екрані можна настроювати.

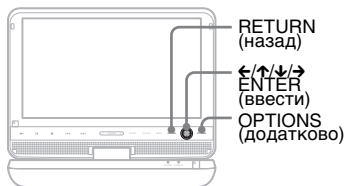

- 1 Натисніть кнопку OPTIONS (додатково).**
- 2 Натисніть ↑/↓, щоб вибрати «Режим ЖКД», і потім натисніть ENTER (ввести).**
- 3 Виберіть і настройте кожен із наступних елементів, натиснувши ←/↑/↓/→ та ENTER (ввести).**
  - Формат ЖКД: змінення розміру зображення.
  - Подсветка: регулювання яскравості.
  - Контрастність: регулювання різниці між світлими та темними областями.
  - Цветовой Тон: регулювання колірного балансу «червоний-зелений».

- Цвет: регулювання насиченості кольорів.
- Настр.по умол.: відновлення для всіх параметрів їхніх заводських значень за промовчанням.

## Щоб відключити відображення меню

Натисніть **OPTIONS** (додатково) або **RETURN** (назад).



Залежно від диску, доступний для вибору розмір екрану може змінюватися.

## Використання вікна налаштування

Параметри відтворення, збережені на диску, мають пріоритет над параметрами у вікні налаштування.

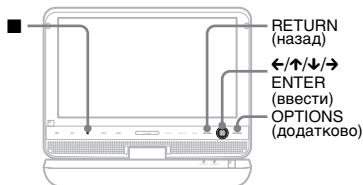



**1** Коли програвач зупинено, натисніть **OPTIONS (додатково)**.

У режимі продовження відтворення використовувати вікно налаштування неможливо. Двічі натисніть ■ і потім **OPTIONS (додатково)**.

**2** Натисніть **↑/↓**, щоб вибрати «Налаштування», потім натисніть кнопку **ENTER (ввести)**.

**3** Натисніть **↑/↓**, щоб вибрати категорію, потім натисніть кнопку **ENTER (ввести)**.

: **Общая настройка (стор. 18)**  
Налаштування параметрів програвача.

): **Налаштування Звуку (стор. 19)**  
Налаштування звуку згідно з умовами відтворення.

): **Налаштування Языков (стор. 19)**  
Налаштування мови екранного меню і звукової доріжки.

): **Доступ (стор. 20)**  
Визначає рівень батьківського контролю.

**4** **Виберіть і налаштуйте кожен із наступних елементів, натиснувши ↑/↓ та ENTER (ввести).**

### Вихід з вікна налаштування

Натисніть **OPTIONS (додатково)** або **RETURN (назад)**.

### **Общая настройка**



Параметри, встановлені за промовчанням, підкреслені.

#### ◆ **Дисплей ТВ (тільки DVD-диск)**

Вибір співвідношення сторін екрана підключеного телевізора.

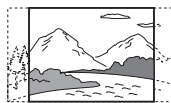
4:3 Скан	Виберіть це значення при підключенні телевізора з екраном 4:3. Автоматично заповнює широким зображенням увесь екран, обрізаючи частини, які не вміщаються
-------------	---



4:3	<p>Виберіть це значення при підключенні телевізора з екраном 4:3. Відображає широке зображення зі смугами вверху і внизу екрана</p> 
16:9	<p>Виберіть це значення при підключенні широкоекранного телевізора або телевізора, який підтримує широкоекранний режим</p> 

**Ⓢ** Залежно від DVD-диска, замість «4:3 Скан» може бути автоматично обрано режим «4:3» або навпаки.

### ◆ **Метка ракурса (тільки відео DVD-диск)**

Відображення маркера ракурсу, за допомогою якого під час відтворення DVD-дисків, записаних у багаторакурсовому режимі, можна змінювати ракурси перегляду.

<u>Вкл</u>	Показ маркера ракурсу.
Выкл	Маркер ракурсу прихований.

### ◆ **Заставка**

При паузі або перебуванні програвача без якихось дій протягом більше 15 хвилин на екрані з'являється заставка. Заставка допомагає захистити екран від пошкодження (появи «примарних» зображень). Щоб вимкнути заставку, натисніть кнопку .

<u>Вкл</u>	Вмикає функцію заставки.
Выкл	Вимикає функцію заставки.

### ◆ **PBC**

Функції PBC (керування відтворенням), якщо вони доступні на VIDEO CD, дозволяють відтворювати записані на диску програми в інтерактивному режимі. (стор. 13).

<u>Вкл</u>	Вмикає функцію PBC.
Выкл	Вимикає функцію PBC.

### ◆ **Настр.по умол.**

Відновлення для всіх функцій їхніх вихідних заводських налаштувань. Увага! Всі поточні налаштування будуть втрачені.

## 🔊 **Налаштування Звука**

Параметр, встановлений за промовчанням, підкреслено.

### ◆ **Диапазон (динамічне керування діапазоном) (тільки DVD-диски)**

Робить звук чистішим при малій гучності, коли відтворюється DVD-диск, який підтримує режим «Диапазон».

<u>Вкл</u>	Вмикає функцію «Диапазон».
Выкл	Вимикає функцію «Диапазон».

## 🗣️ **Налаштування Языков**

### ◆ **ЭКРАН (екранне меню).**

Перемикання мови елементів інтерфейсу користувача.

### ◆ **Меню Диска (тільки відео DVD-диски)**

Переключення мови меню диску. Якщо вибране значення «Оригінал», обирається мова, встановлена пріоритетною на диску.

## ◆ Субтитри (тільки відео DVD-диски)

Перемикання мови субтитрів.  
Якщо вибране значення «Викл», субтитри не показуються.

## ◆ Звук (тільки відео DVD-диски)

Перемикання мови звукової доріжки.  
Якщо вибране значення «Оригінал», обирається мова, встановлена пріоритетною на диску.



При виборі для параметрів «Меню Диска», «Субтитри» або «Звук» мови, не записаної на відео DVD-диску, автоматично обирається одна з записаних мов.

---

## Доступ

На програвачі можна обмежити відтворення DVD-диска, який має функцію батьківського контролю. Для керування цією функцією використовуйте пульт ДК.

## ◆ Пароль (тільки відео DVD-диски)

Дозволяє ввести або змінити пароль. Задайте пароль для функції батьківського контролю. Введіть пароль з 4-х цифр за допомогою цифрових кнопок.

## Щоб змінити пароль

- 1 Натисніть **↑/↓**, щоб вибрати «Пароль», потім натисніть кнопку ENTER (ввести).
- 2 Переконайтеся, що обрано пункт «Изменение» і натисніть ENTER (ввести).
- 3 Введіть старий пароль у поле «Старый пароль», новий пароль у поля «Новый пароль» і «Подтвердите пароль», після чого натисніть ENTER (ввести).

## Якщо при введенні пароля допущено помилки

Перед натисканням кнопки ENTER (ввести) на кроці 3 натисніть кнопку CLEAR (очистити) або, натискаючи кнопку **←**, поверніться в потрібну позицію і знову введіть пароль.

## Якщо ви забули пароль

Введіть «1369» у поле «Старый пароль», новий пароль у поля «Новый пароль» і «Подтвердите пароль», після чого натисніть ENTER (ввести).

## ◆ Доступ (тільки відео DVD-диски)

Встановіть рівень обмеження. Що менше значення параметру, то суворіше обмеження.

Для встановлення батьківського контролю спочатку слід задати пароль.

## Встановлення батьківського контролю (обмежене відтворення)

- 1 Натисніть **↑/↓**, щоб вибрати «Доступ», потім натисніть кнопку ENTER (ввести).
- 2 Натисніть **↑/↓**, щоб вибрати рівень обмеження, потім натисніть кнопку ENTER (ввести).
- 3 Введіть пароль і натисніть ENTER.

## Відтворення диска, для якого встановлено батьківський контроль

Вставте диск і натисніть **▶**. Відкриється вікно для вводу пароля. За допомогою цифрових кнопок введіть пароль і натисніть ENTER (ввести).

## Виправлення неполадок

Якщо під час експлуатації програвача ви зіткнулися з будь-якою з наведених проблем, скористуйтеся цією інструкцією, щоб спробувати усунути проблему до того, як звертатися до сервісної служби. Якщо усунути проблему не вдається, зверніться до найближчого дилера Sony.

### Електричне живлення

#### Живлення не вмикається.

- ➔ Переконайтеся, що адаптер змінного струму надійно підключений (стор. 9).
- ➔ Переконайтеся, що рівень заряду акумулятора достатній (стор. 10).

#### Акумулятор не заряджається або зарядження триває надто довго.

- ➔ Якщо індикатор CHARGE (зарядження) мигає, коли адаптер перемінного струму підключений, можливо, не відповідна навколишня температура. Заряджати акумулятор необхідно при навколишній температурі від 5 °C до 35 °C.
- ➔ Зарядження триває довше, якщо програвач увімкнено. Перед зарядженням вимкніть програвач.
- ➔ Якщо ви не використовували програвач більше року, акумулятор міг зіпсуватися. Проконсультуйтеся із найближчим дилером Sony.

## Зображення

Чорні точки з'являються, а червоні, сині, зелені точки залишаються на РК-дисплеї.

- ➔ Ця конструктивна особливість РК-дисплеїв не є несправністю.

## Звук

Звук відсутній або виводиться неправильно.

- ➔ Програвач перебуває в режимі паузи або уповільненого відтворення.
- ➔ Програвач перебуває в режимі перемотування вперед або назад.
- ➔ Встановлено режим звуку «Standard», у той час як звуковий кабель під'єднано до гнізда AUDIO IN/OUT (вхід/вихід звуку). Від'єднайте звуковий кабель від гнізда для автономного використання програвача.

## Експлуатація

При натисканні кнопок нічого не відбувається.

- ➔ Перемикач HOLD (блокування) встановлено у положення, зазначене стрілкою (стор. 6).

#### Диск не відтворюється.

- ➔ Якщо диск перевернуто, з'явиться повідомлення «Нет диска» або «Воспроизведение этого диска невозможно». Встановіть диск робочою стороною донизу (стор. 12).
- ➔ Диск не встановлено до клацання (стор. 12).
- ➔ Диск забруднений або дефектний (стор. 24).
- ➔ Диск брудний або бракований (стор. 25).

- ➔ Встановлено диск, відтворення якого неможливе. Перевірте, чи збігаються коди зон диску та програвача, а також чи належно закрито диск для запису (стор. 26).
- ➔ Коли видно позначки «USB» або «Линейный вход», декілька разів натисніть INPUT SELECT (вибір вхідного сигналу), щоб обрати режим диску (стор. 7).
- ➔ Встановлено батьківський контроль. Змініть цю настройку (стор. 20).
- ➔ В середині програвача сконденсувалася волога (стор. 24).

---

### **Відтворення диску розпочинається не з початку.**

- ➔ Вибрано режим Repeat Play (повторюване відтворення) (стор. 13) або Random Play (відтворення у випадковому порядку) (стор. 5).
- ➔ Почав діяти режим продовження відтворення (стор. 13).
- ➔ Відбувається автоматичне відтворення записаного на диску списку відтворення. Для відтворення оригінальних епізодів двічі натисніть , натисніть кнопку TOP MENU (головне меню) і виберіть «Оригинал».

---

### **«» – з'являється ця позначка і програвач належно не реагує на натискання кнопок.**

- ➔ Залежно від диску, деякі операції можуть бути недоступні. Зверніться до інструкцій, якими комплектуються відповідні диски.

---

### **При відтворенні DVD-диску (режим VR) з'являється повідомлення «Copyright Lock», екран стає синім.**

- ➔ Якщо зображення містять сигнали захисту авторського права, замість зображень може з'явитися синій екран і повідомлення (стор. 26).

---

### **←/→ не впливає на відображення меню.**

- ➔ Залежно від диску, кнопки ←/→ на програвачі можуть не працювати в екранному меню. У цьому випадку використовуйте кнопки ←/→ на пульті ДК.

---

### **Не працює пульт ДК.**

- ➔ Слабкий заряд батарейок у пульті ДК.
- ➔ Пульт не спрямований на сенсор ДК  на програвачі.
- ➔ На сенсор ДК діють прямі сонячні промені або яскраве освітлення.

---

### **Не вдається відтворити файли MP3, JPEG або відеофайли (стор. 27).**

- ➔ Невідповідний формат файлу.
- ➔ Невідповідне розширення файлу.
- ➔ Файл пошкоджений.
- ➔ Надто великий розмір файлу.
- ➔ Якщо обраний файл не підтримується, з'явиться повідомлення «Ошибка данных», і файл не буде відтворюватися.
- ➔ Через використання технології стискання у відео-файлах відтворення може розпочатися із затримкою.

---

### **Програвач працює неправильно або не вимикається.**

- ➔ Якщо нормальній роботі програвача заважає статична електрика або інші фактори, встановіть перемикач OPERATE (робота) в положення «OFF» і від'єднайте адаптер живлення на 30 сек.

## Підключення

**На підключеному пристрої немає звуку або зображення (телевізор або монітор).**

- ➔ Від'єднайте і знову надійно під'єднайте з'єднувальний кабель (стор. 11).
- ➔ З'єднувальний кабель пошкоджено.
- ➔ Перевірте настройку підключеного телевізора або підсилювача.

**Немає звуку або зображення від підключеного пристрою (відеопрогравач або відеокамера).**

- ➔ Виберіть «Линейный вход», кілька разів натиснувши кнопку INPUT SELECT (вибір вхідного сигналу) (стор. 11).

## USB

**Програвач не розпізнає підключений USB-пристрій.**

- ➔ Від'єднайте і знову надійно під'єднайте USB-пристрій (стор. 16).
- ➔ USB-пристрій пошкоджений.
- ➔ Виберіть «USB», декілька разів натиснувши кнопку INPUT SELECT (вибір вхідного сигналу) (стор. 16).

## Застережні заходи

### Безпека в дорозі

Не користуйтеся монітором або навушниками під час керування автомобілем, мотоциклом або іншим механічним транспортним засобом. Це може створити аварійну ситуацію і в деяких регіонах заборонено.

Потенційно небезпечним також може бути відтворення з великою гучністю через навушники під час ходьби на вулиці, особливо на пішохідних переходах. У потенційно небезпечних ситуаціях слід проявляти особливу обережність або припиняти користування пристроєм.

### Безпека

У разі потрапляння будь-якого твердого предмету або рідини всередину корпусу слід відключити програвач від розетки та перед подальшою експлуатацією перевірити його у кваліфікованого спеціаліста.

### Джерела живлення

- Якщо програвач не використовуватиметься протягом довгого періоду часу, не забудьте від'єднати його від розетки. Щоб від'єднати кабель живлення змінного струму, потягніть за штепсельну вилку. Ніколи не тягніть за кабель.
- Забороняється торкатися адаптера змінного струму вологими руками. Це може призвести до ураження електричним струмом.
- Не підключайте адаптер змінного струму до переносного електричного трансформатора, котрий може спричинити неправильну роботу через нагрівання.

## Нагрівання пристрою

Під час заряджання або при довгому користуванні програвачем його температура може підвищуватися. Це не є несправністю.

## Розміщення програвача

- Не встановлюйте програвач в обмеженому просторі, наприклад на книжковій полиці або в подібному місці.
- Не закривайте вентиляцію програвача газетами, скатертиною, фіранками та іншими подібними предметами. Не ставте програвач на м'яку поверхню, наприклад на килим.
- Не використовуйте програвач і адаптери живлення біля джерел високої температури, в місцях із впливом прямого сонячного світла, надмірного пилу, з наявністю піску, вологості, під дощем, не піддавайте його механічним ударам і не тримаєте в автомобілі із закритими вікнами.
- Також не встановлюйте програвач на нахилену поверхню. Він призначений для роботи тільки у горизонтальному положенні.
- Не розміщуйте програвач і диски поруч з обладнанням, яке створює сильне магнітне поле, таким як мікрохвильові печі або великі гучномовці.
- Не кидайте програвач і не піддавайте його механічним ударам. Не ставте на програвач і аксесуари важкі предмети.

## Експлуатація

- Якщо програвач переміщено з холодного місця до теплого, або встановлено у приміщенні з підвищеною вологістю, на лінзах всередині програвача може утворитися конденсат. У таких умовах програвач може працювати неправильно. У такому разі слід

вийняти диск і залишити програвач приблизно на півгодини до випаровування вологи. Витріть вологу, що утворилася на поверхні РК-дисплея, тканиною або іншим м'яким матеріалом. Через якийсь час знову ввімкніть електроживлення.

- Підтримуйте чистоту лінзи програвача і не торкайтесь її. Торкання лінзи може пошкодити її і призвести до збоїв у роботі програвача. Кришка диска має бути закритою. Її слід відкривати тільки для встановлення і зняття диска.

## Рідкокристалічний дисплей

- Хоча рідкокристалічний дисплей (РКД) виготовлено із застосування високоточних технологій, на ньому іноді можуть з'являтися точки різних кольорів. Це не є несправністю.
- Не кладіть і не кидайте будь-які предмети на поверхню РКД. Також не давть на неї руками або ліктями.
- Інструменти з гострими краями можуть пошкодити поверхню РКД.

## Акумуляторна батарея

- Через обмежений термін експлуатації акумулятора, з часом при перезаряджання його ємність знижується. Якщо акумулятор тримає заряд тільки половину від звичайного періоду роботи, придбайте новий акумулятор.
- Щоб запобігти псуванню акумулятора, заряджайте його принаймні раз на півроку або щороку.
- У деяких країнах діють правила утилізації акумуляторів, які використовуються для живлення цього пристрою. Інформацію з цього питання можна отримати у місцевої влади.

## Адаптер змінного струму та адаптер живлення від автомобільного акумулятора

- З цим програвачем слід використовувати адаптери, які входять до комплекту поставки, тому що інші адаптери можуть спричинити вихід програвача з ладу.
- Не розбирайте та не переробляйте адаптер.
- Не торкайтеся металевих деталей, оскільки це може спричинити коротке замикання та пошкодити адаптер, особливо при торканні іншими металевими предметами.

## Регулювання гучності

Не збільшуйте гучність при прослуховуванні фрагмента з низьким рівнем звукового сигналу або зовсім без звукових сигналів. Інакше можливо пошкодження динаміків при відтворенні місць із піковим рівнем звуку.

## Користування навушниками

- Запобігання травмуванню слуху: уникайте прослуховування навушників на високій гучності. Спеціалісти застерігають про небезпеку безперервного, гучного і довгого прослуховування через навушники. При появі дзвону у вухах слід зменшити гучність або припинити користування навушниками.
- Пам'ятайте про оточуючих: встановлюйте помірковану гучність. Це дозволить чути зовнішні звуки та оточуючих людей.

## Очищення

- Очищуйте корпус, панель та органи керування м'якою тканиною, трохи змоченою у розчині нейтрального миючого засобу. Не використовуйте абразивних тканин, порошоків для чищення або розчинників (наприклад, спирту чи бензину).
- Протирайте поверхню РКД тільки м'якою сухою тканиною без натискання. Щоб уникнути накопичення бруду, робіть це часто. Не протирайте поверхню РКД мокрою тканиною. Потрапляння води може спричинити несправність.
- Спотворення зображення або звуку можуть бути викликані скупченням пилу на лінзі. У цьому разі очистіть лінзу за допомогою щіток із продуванням для фотооб'єктивів. Уникайте прямого торкання лінзи під час чищення. Не використовуйте диски і засоби для чищення дисків/ лінз.

## Користування дисками

- Щоб не забруднити диск, беріть його за краї. Не торкайтеся поверхні.
- Не використовуйте такі диски:
  - диски, що мають нестандартну форму (наприклад, у вигляді листівки, серця);
  - диски с етикеткою;
  - диски з наклеєною поліетиленовою стрічкою або наклейкою.

# Відтворювані носії

Тип	Емблема диска	Піктограма	Характеристики
DVD-диск	     		<ul style="list-style-type: none"> <li>• Комерційні DVD-диски</li> <li>• Диски DVD+RW/DVD+R/DVD+R DL у режимі +VR</li> <li>• Диски DVD+RW/DVD+R/DVD+R DL у відеорежимі</li> </ul>
			Диски DVD-RW/DVD-R/DVD-R DL у режимі VR (запис відео)
Компакт-диск			<ul style="list-style-type: none"> <li>• Музикальні компакт-диски</li> <li>• Диски CD-R/CD-RW у форматі музикального компакт-диска</li> </ul>
			<ul style="list-style-type: none"> <li>• VIDEO CD (включно з дисками Super VCD)</li> <li>• Диски CD-R/CD-RW у форматі VIDEO CD або Super VCD</li> </ul>
Диск із даними або USB	—		DATA CD/DATA DVD (компакт-диски/DVD-диски з даними) або пристрої USB, які містять файли MP3, JPEG або відеофайли.



## • Примітки щодо записуваних носіїв

Цей програвач може не відтворювати деякі записувані носії через якість чи фізичний стан носія або характеристики записуючого пристрою чи програмного забезпечення для створення дисків.

**Неправильно закритий для запису диск не буде відтворюватися.** За докладною інформацією зверніться до інструкції до записуючого пристрою. Необхідно пам'ятати, що окремі функції відтворення можуть не працювати на дисках DVD+RW/+R/+R DL навіть якщо їх було правильно

закрито. У такому разі переглядайте диски в режимі звичайного відтворення.

- **Тільки для програвача, який не може відтворювати зображення, захищені авторським правом**  
Зображення на DVD-дисках (у режимі VR) з технологією захисту CPRM\* можуть не відтворюватися, якщо вони містять сигнал захисту авторських прав. З'являється повідомлення «Copyright Lock».

\* CPRM (технологія захисту вмісту для джерел з можливістю перезапису) – це технологія кодування для захисту авторських прав на зображення.

## Примітки щодо файлів MP3, JPEG і відеофайлів

Програвач може відтворювати такі файли:

- MP3-файли з розширенням «.mp3»<sup>\*1</sup>.
- JPEG-файли з розширенням «.jpg».<sup>\*2</sup>
- JPEG-файли зображень, що відповідають формату графічних файлів DCF (правила розробки для файлових систем камер).
- Відеофайли Xvid із розширенням «.avi».
- Відеофайли MPEG-4 (простий профіль) з розширенням «.mp4»<sup>\*3</sup>.
- Диски DATA CD (компакт-диски з даними) мають бути записані згідно зі стандартом ISO 9660 Level 1 або його розширеним форматом, Joliet.
- Диски DATA DVD (DVD-диски з даними) мають бути записані згідно зі стандартом UDF (універсальний формат дисків).
  - \*<sup>1</sup> Файли у форматі mp3PRO не відтворюються.
  - \*<sup>2</sup> Для відтворення файлів із розширенням «.jpe» або «.jpeg» слід змінити розширення на «.jpg».
  - \*<sup>3</sup> Файли із захистом авторських прав (Digital Right Management – керування цифровими правами) не відтворюються. Файли у форматі MPEG-4 AVC не відтворюються.



- Відтворення дисків зі складною ієрархією може відбуватися із затримкою. Створюйте альбоми таким чином:
  - Кількість ієрархій має бути не більше двох.
  - Кількість альбомів має бути не більше 50.
  - Кількість файлів у альбомі має бути не більше 100.
  - Загальна кількість альбомів і файлів має бути не більше 600.
- Програвач відтворює файли в тому порядку, в якому вони були записані на носій.



- Програвач буде відтворювати будь-який файл з вищенаведеної таблиці, навіть якщо його формат відрізняється. Відтворення таких файлів може створити шум, здатний пошкодити динаміки.
- Деякі диски з даними, створені у форматі пакетного запису, не відтворюються.
- Деякі диски з даними, створені за декілька сеансів, не відтворюються.
- Деякі файли JPEG не відтворюються.
- Програвач не може відтворювати файли JPEG розміром більше 3078 (ширина) x 2048 (висота) у звичайному форматі або більше 2000 (ширина) x 1200 (висота) у форматі Progressive JPEG. (Деякі файли формату Progressive JPEG не будуть відтворюватися навіть якщо їхній розмір не перевищує вказані значення.)
- Деякі відеофайли MPEG-4 не відтворюються.
- Програвач не буде відтворювати комбінацію двох чи більше відеофайлів.
- Програвач не може відтворювати відеофайли розміром понад 720 (ширина) ? 576 (висота)/2 Гб.
- Програвач не може відтворювати деякі відеофайли тривалістю більше 3 годин.
- Нормальне відтворення деяких відеофайлів може бути неможливим. Зображення може бути нечітким, відтворення може бути не плавним, можливі пропуски звуку тощо. Рекомендується створити файл із нижчою швидкістю потоку. Якщо звук як і раніше містить шум, перевірте формат звуку. (Рекомендується використовувати звуковий формат MP3 для відеофайлів Xvid і формат AAC LC для відеофайлів MPEG-4.) Проте слід пам'ятати, що даний програвач не підтримує формат WMA (Windows Media Audio).
- Відтворення відеофайлів з високою швидкістю потоку з DATA CD (компакт-диск з даними) може бути не плавним. Для відеофайлів з високою швидкістю потоку рекомендується використовувати DATA DVD (DVD-диски з даними).
- Програвач не може відображати назви файлу або альбому довжиною понад 14 символів. Спеціальні символи відображаються як «\*».

- Програвач відображає назву тільки того альбому, який відтворюється в даний момент. Будь-який альбом, розташований рівнем вище, відображається як «\.\.».
- Інформація про відтворення деяких файлів може відобразитися неправильно.

## Комерційні диски

### Код зони

Це система захисту авторських прав. Код зони зазначено на упаковці відео DVD-диска відповідно до регіону продажу. Програвач відтворюватиме відео DVD-диски з позначками «ALL» або «5».



### Функції відтворення DVD-дисків та VIDEO CD

Деякі функції відтворення DVD-дисків та VIDEO CD можуть бути умисно встановлені розробниками програмного забезпечення. Оскільки програвач відтворює DVD-диски та VIDEO CD згідно їхньому змісту, деякі можливості відтворення можуть бути недоступними. Додаткову інформацію можна отримати також з інструкції, що поставляється з DVD-диском або VIDEO CD.

### Зауваження стосовно дисків

Цей пристрій вироблено з метою відтворення дисків, які відповідають формату компакт-дисків (CD). Диски формату DualDisc та деякі інші диски, записані із застосування кодування з метою захисту авторських прав, не відповідають формату компакт-дисків. Тому ці диски можуть бути несумісними з даним пристроєм.

# Технічні характеристики

## Система

**Лазер:** напівпровідниковий лазер  
**Формат сигналу:** PAL (NTSC)

## Входи/виходи

**VIDEO IN/OUT (вхід/вихід відеосигналу):**  
 Міні-штекер  
**AUDIO IN/OUT (вхід/вихід звуку):**  
 Стере міні-штекер  
**PHONES (наушники) A/B:**  
 Стере міні-штекер  
**USB:** роз'єм USB, тип A (для підключення USB-накопичувача)

## Рідкокристалічний дисплей

**Розмір панелі (приблизно):** 23 см/9 дюймів (діагональ)  
**Керуюча система:** активна TFT-матриця  
**Роздільна здатність:** 800 × 480

## Загальні характеристики

### Вимоги до електричного живлення:

9,5 В 1,2 А постійного струму (адаптер змінного струму/адаптер живлення від автомобільного акумулятора)

### Споживана потужність (відтворення відео DVD-дисків):

6,5 Вт (при використанні навушників)

### Розміри (приблизно):

233 × 44 × 173 мм (ширина/висота/глибина) включно з елементами, що виступають

### Маса (приблизно):

1,05 кг

### Робоча температура:

від 5 °C до 35 °C

### Робоча вологість:

від 25% до 80%

### Адаптер змінного струму:

110–240 В змінного струму, 50/60 Гц

### Адаптер живлення від автомобільного акумулятора:

12 В постійного струму

## Акcesуари

Див. розділ стор. 9.

Зазначені характеристики і конструкція можуть бути змінені без попереднього повідомлення.

# Указатель

## Числовые

16:9 18  
4:3 18  
4:3 Скан 18

## D

DATA 15, 26  
DVD-диск 12, 26

## J

JPEG 15, 27

## M

MP3 15, 27  
MPEG-4 (відеофайл) 15, 27

## P

PBC 13, 19

## S

Slide Show 16

## U

USB 16

## V

VIDEO CD 12, 26

## X

Xvid (відеофайл) 15, 27

## B

Відтворювані носії 26  
Відтворення у випадковому порядку 5  
Відеофайл (Xvid/MPEG-4) 15, 27  
Виправлення неполадок 21

## D

Діапазон 19  
Доступ 20

## E

Екран ТВ 18

## З

Заставка 13, 19  
Звук 8, 20  
ЭКРАН (екранне меню). 19

## K

Код зони 28  
Компакт-диск 12, 26

## M

Меню Диска 19  
Метка ракурса 8, 19

## N

Настроювання 18  
Настройка Звука 19

## O

Общая настройка 18

## P

Пароль 20  
Повторюване відтворення 13  
Продовження відтворення 13

## P

Режим ЖКД 17

## C

Субтитры 8, 20

## F

Формат ЖКД 17

## Ч

Час заряджання та відтворення 10  
Інформаційний дисплей відтворення 13

4-266-601-32(1)



\* I - 4 2 6 6 6 0 1 3 2 + \*

Sony Corporation Printed in China

<http://www.sony.net/>