

SONY®

4-143-378-61(1)

Цифровой фотоаппарат Цифровий фотоапарат

DSC-W180/W190

Инструкция по эксплуатации **RU**

Посібник з експлуатації **UA**



LITHIUM ION **K**
TYPE

© 2009 Sony Corporation

Cyber-shot

ПРЕДУПРЕЖДЕНИЕ

Для уменьшения опасности возгорания или поражения электрическим током не подвержайте аппарат воздействию дождя или влаги.



ВАЖНЫЕ ИНСТРУКЦИИ ПО ТЕХНИКЕ БЕЗОПАСНОСТИ

-СОХРАНИТЕ ЭТИ
ИНСТРУКЦИИ
ОПАСНОСТЬ
ДЛЯ УМЕНЬШЕНИЯ
ОПАСНОСТИ
ВОЗГОРАНИЯ ИЛИ
ПОРАЖЕНИЯ
ЭЛЕКТРИЧЕСКИМ
ТОКОМ СТРОГО
СОБЛЮДАЙТЕ ЭТИ
ИНСТРУКЦИИ

Если форма штепсельной вилки не соответствует сетевой розетке, используйте для сетевой розетки переходник соответствующей конфигурации.

ПРЕДУПРЕЖДЕНИЕ**Батарейный блок**

Неправильное обращение с батарейным блоком может стать причиной его взрыва, возгорания, а также химических ожогов. Соблюдайте следующие меры предосторожности.

- Не разбирайте блок.
- Не подвержайте батарейный блок каким бы то ни было механическим воздействиям: ударам, падениям или попаданиям под тяжелые предметы.
- Во избежание короткого замыкания не допускайте контакта металлических предметов с контактами батарейного блока.
- Не допускайте нагрева батарейного блока до температуры выше 60 °C: избегайте воздействия на него прямых солнечных лучей, а также не оставляйте в припаркованном на солнце автомобиле.
- Запрещается сжигать блок или бросать его в огонь.
- Не следует использовать поврежденные и протекающие литий-ионные батареи.
- Для зарядки батарейного блока используйте оригинальное зарядное устройство Sony или другое совместимое зарядное устройство.
- Храните батарейный блок в недоступном для детей месте.
- Храните батарейный блок в сухом месте.
- Замену следует выполнять только на батарейный блок того же или аналогичного типа, рекомендованный Sony.
- Утилизация использованных батарейных блоков должна производиться надлежащим образом в соответствии с инструкциями.

Зарядное устройство

Даже если лампочка CHARGE не горит, зарядное устройство не будет отсоединено от источника питания переменного тока до тех пор, пока оно подсоединено к сетевой розетке. Если при использовании зарядного устройства возникнут какие-либо проблемы, немедленно отключите питание, отсоединив штепсельную вилку от сетевой розетки.

Дата изготовления изделия.

Вы можете узнать дату изготовления изделия, взглянув на обозначение “P/D:”, которое находится на этикетке со штрих кодом картонной коробки.

Знаки, указанные на этикетке со штрих кодом картонной коробки.

P/D:XX XXXX
1 2

1. Месяц изготовления

2. Год изготовления

A-0, B-1, C-2, D-3, E-4, F-5, G-6,

H-7, I-8, J-9.

Дата изготовления литий-ионного батарейного блока указаны на боковой стороне или на поверхности с наклейкой.

5 буквенно-цифровых символов

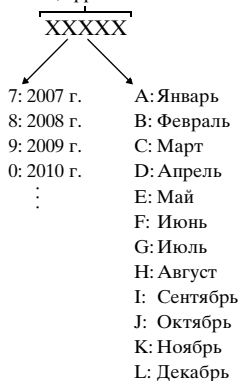

Для покупателей в Европе

Примечание для покупателей в странах, где действует директива ЕС

Производителем данного устройства является корпорация Sony Corporation, 1-7-1 Konan Minato-ku Tokyo, 108-0075 Japan. Уполномоченным представителем по электромагнитной совместимости (EMC) и безопасности изделия является компания Sony Deutschland GmbH, Hedelfinger Strasse 61, 70327 Stuttgart, Germany. По вопросам обслуживания и гарантии обращайтесь по адресам, указанным в соответствующих документах.

Данное изделие прошло испытания и соответствует ограничениям, установленным в Директиве EMC в отношении соединительных кабелей, длина которых не превышает 3 метров.

Внимание

Электромагнитные поля определенных частот могут влиять на изображение и звук данного аппарата.

Уведомление

Если статическое электричество или электромагнитные силы приводят к сбою в передаче данных, перезапустите приложение или отключите и снова подключите коммуникационный кабель (USB и т.д.).

RU

Утилизация электрического и электронного оборудования (директива применяется в странах Евросоюза и других европейских странах, где действуют системы раздельного сбора отходов)



Данный знак на устройстве или его упаковке обозначает, что данное устройство нельзя утилизировать вместе с прочими бытовыми отходами. Его следует сдать в соответствующий приемный пункт переработки электрического и электронного оборудования. Неправильная утилизация данного изделия может привести к потенциально негативному влиянию на окружающую среду и здоровье людей, поэтому для предотвращения подобных последствий необходимо выполнять специальные требования по утилизации этого изделия. Переработка данных материалов поможет сохранить природные ресурсы. Для получения более подробной информации о переработке этого изделия обратитесь в местные органы городского управления, службу сбора бытовых отходов или в магазин, где было приобретено изделие.

Утилизация использованных элементов питания (применяется в странах Евросоюза и других европейских странах, где действуют системы раздельного сбора отходов)



Данный знак на элементе питания или упаковке означает, что элемент питания, поставляемый с устройством, нельзя утилизировать вместе с прочими бытовыми отходами.

На некоторых элементах питания данный символ может комбинироваться с символом химического элемента. Символы ртути (Hg) или свинца (Pb) указываются, если содержание данных металлов менее 0,0005% (для ртути) и 0,004% (для свинца) соответственно.

Обеспечивая правильную утилизацию использованных элементов питания, вы предотвращаете негативное влияние на окружающую среду и здоровье людей, возникающее при неправильной утилизации. Вторичная переработка материалов, использованных при изготовлении элементов питания, способствует сохранению природных ресурсов.

При работе устройств, для которых в целях безопасности, выполнения каких-либо действий или сохранения имеющихся в памяти устройств данных необходима подача постоянного питания от встроенного элемента питания, замену такого элемента питания следует производить только в специализированных сервисных центрах.

Для правильной утилизации использованных элементов питания, после истечения срока службы, сдавайте их в соответствующий пункт по сбору электронного и электрического оборудования.

Об использовании прочих элементов питания, пожалуйста, узнайте в разделе, в котором даны инструкции по извлечению элементов питания из устройства, соблюдая меры безопасности.

Сдавайте использованные элементы питания в соответствующие пункты по сбору и переработке использованных элементов питания.

Для получения более подробной информации о вторичной переработке данного изделия или использованного элемента питания, пожалуйста, обратитесь в местные органы городского управления, службу сбора бытовых отходов или в магазин, где было приобретено изделие.

Оглавление

Примечания по использованию фотоаппарата	7
--	---

Начало работы 9

Проверка прилагаемых принадлежностей	9
Обозначение частей	10
Зарядка батарейного блока	11
Установка батарейного блока/карты памяти "Memory Stick Duo" (продается отдельно)	13
Установка часов	16

Съемка/просмотр изображений 18

Фотосъемка	18
Просмотр изображений	19

Использование функций съемки 20

Распознавание улыбок и автоматическая съемка (режим Smile Shutter)	20
Фокусировка на лицо объекта (Распознавание лиц)	21
Съемка крупным планом (Макро)	22
Использование таймера самозапуска	22
Выбор режима вспышки	23
Изменение экранной индикации	23
Выбор размера изображения в соответствии с применением	24
Использование режима съемки, соответствующего сцене (Выбор сцены)	27
Выполнение видеосъемки	28

Использование функций просмотра 30

Просмотр увеличенных снимков (воспроизведение с увеличением)	30
Поиск фотоснимка (индексное изображение)	30
Просмотр серии фотоснимков (Слайд-шоу)	31

Удаление изображений 32

Удаление изображений	32
Удаление всех изображений (Формат)	33

Подсоединение к другим устройствам	34
Просмотр фотоснимков на телевизоре.....	34
Печать фотоснимков.....	34
Использование фотоаппарата с компьютером	37

Изменение установок фотоаппарата	41
Изменение функциональных звуков.....	41
Использование пунктов MENU.....	42
Использование пунктов  (Установки).....	45

Прочее	47
Список значков, отображаемых на экране.....	47
Получение дополнительных сведений о фотоаппарате (“Руководство по Cyber-shot”).....	50
Устранение неисправностей.....	51
Меры предосторожности	54
Технические характеристики	56

Примечания по использованию фотоаппарата

Резервное копирование внутренней памяти и карты памяти “Memory Stick Duo”

Не выключайте фотоаппарат и не извлекайте батарейный блок или карту памяти “Memory Stick Duo”, когда горит лампочка доступа. В противном случае данные во внутренней памяти или на карте памяти “Memory Stick Duo” могут быть повреждены. Не забывайте делать резервное копирование для защиты данных.

Примечания о записи/воспроизведении

- Перед началом записи выполните пробную запись, чтобы убедиться в надлежащей работе фотоаппарата.
- Данный фотоаппарат не является ни пыленепроницаемым, ни брызгозащищенным, ни водонепроницаемым. Перед использованием фотоаппарата прочитайте раздел “Меры предосторожности” (стр. 54).
- Избегайте попадания на фотоаппарат воды. Попадание воды внутрь фотоаппарата может привести к его неисправности. В некоторых случаях фотоаппарат невозможно отремонтировать.
- Не направляйте фотоаппарат на солнце или другой яркий свет. Это может привести к неисправности фотоаппарата.
- Не используйте фотоаппарат в местах вблизи генераторов сильных радиоволн или источников излучения. В противном случае фотоаппарат может неправильно выполнять запись или воспроизведение фотоснимков.
- Использование фотоаппарата в местах с повышенным содержанием песка или пыли может привести к неисправности.
- Если произойдет конденсация влаги, удалите ее перед использованием фотоаппарата (стр. 54).

- Не трясите фотоаппарат и не стучите по нему. Это может привести к неисправности, и запись фотоснимков станет невозможной. Более того, может испортиться носитель информации или могут повредиться данные фотоснимков.
- Перед использованием очистите поверхность вспышки. Выделение тепла от вспышки может привести к тому, что грязь на поверхности вспышки вызовет обесцвечивание поверхности вспышки или же прилипнет к поверхности вспышки, в результате чего освещенность станет недостаточной.

Примечания об экране ЖКД и объективе

- Экран ЖКД разработан с использованием чрезвычайно высокопрецизионной технологии, так что свыше 99,99% пикселей предназначено для эффективного использования. Однако на экране ЖКД могут появляться маленькие темные и/или яркие точки (белого, красного, синего или зеленого цвета). Такие точки являются результатом производственного процесса и никаким образом не влияют на запись.
- В случае снижения уровня заряда батареи, объектив может не перемещаться. Установите заряженный батарейный блок и снова включите фотоаппарат.

О температуре фотоаппарата

Фотоаппарат и батарея могут нагреваться в результате продолжительного использования, но это не является неисправностью.

О защите от перегрева

В зависимости от температуры фотоаппарата и батареи питание может выключиться автоматически для защиты фотоаппарата. Перед выключением питания на ЖКД отобразится сообщение.

О совместимости данных изображения

- Фотоаппарат соответствует универсальному стандарту DCF (Design rule for Camera File system), который установлен JEITA (Japan Electronics and Information Technology Industries Association).
- Фирма Sony не гарантирует воспроизведение на данном фотоаппарате фотоснимков, записанных или отредактированных на другом оборудовании, а также воспроизведение на другом оборудовании фотоснимков, записанных на данном фотоаппарате.

Предупреждение об авторских правах

На телевизионные программы, фильмы, видеоленты и другие материалы может распространяться авторское право. Неправомочная перезапись таких материалов может противоречить положениям закона об авторском праве.

За повреждение информации или сбой при записи не предусмотрено никакой компенсации

Фирма Sony не может компенсировать убытки, вызванные сбоем при записи, потерей или повреждением записанной информации вследствие неисправности фотоаппарата или носителя информации.

Проверка прилагаемых принадлежностей

- Зарядное устройство BC-CSKA (1)

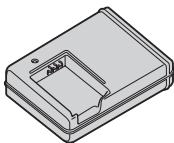

- Шнур питания (1)
(не прилагается для США и Канады)



- Перезаряжаемый батарейный блок NP-BK1 (1)

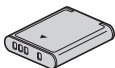

- Специальный USB кабель (1)



- Специальный A/V кабель (1)

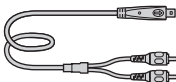

- Наручный ремешок (1)

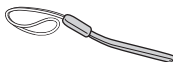

- Диск CD-ROM (1)
 - Прикладное программное обеспечение Cyber-shot
 - “Руководство по Cyber-shot”
 - “Расширенное ознакомление с Cyber-shot”
- Инструкция по эксплуатации (данное руководство) (1)

Использование наручного ремня

Наручный ремень предварительно устанавливается на фирме-изготовителе.

Чтобы не уронить и не повредить фотоаппарат, прикрепите к нему ремешок и проденьте руку в петлю ремешка.

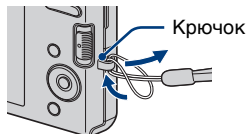

Обозначение частей

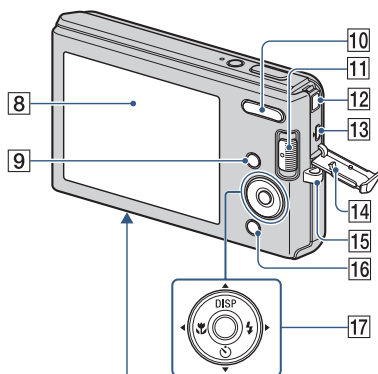
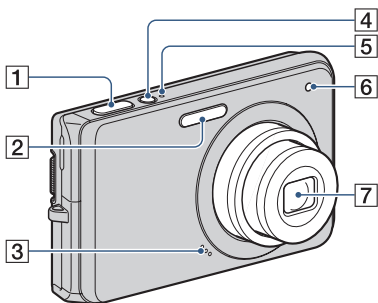

Нижняя сторона

- 1 Кнопка затвора
- 2 Вспышка
- 3 Микрофон
- 4 Кнопка ON/OFF (Питание)
- 5 Лампочка ON/OFF (Питание)
- 6 Лампочка таймера самозапуска
- 7 Объектив
- 8 Экран ЖКД
- 9 Кнопка MENU
- 10 Для съемки: Кнопка W/T (увеличение)
Для просмотра: Кнопка Q (Воспроизведение с увеличением)/
Кнопка [Grid] (Индекс)
- 11 Переключатель режима
- 12 Гнездо DC IN
 - При подсоединении фотоаппарата к адаптеру переменного тока AC-LS5K (продается отдельно) батарея заряжаться не будет. Для зарядки батареи используйте зарядное устройство.
- 13 Разъем [USB]•A/V OUT (боковой)
- 14 Крышка гнезд
- 15 Крючок для наручного ремешка
- 16 Для съемки: Кнопка [Smiley] (Улыбка)
Для просмотра: Кнопка [Trash] (Удалить)
- 17 Кнопка управления
Меню включено: [Up]/[Down]/[Left]/[Right]/[Play]
Меню выключено: DISP/[Smiley]/[Trash]/[Battery]
- 18 Громкоговоритель
- 19 Гнездо штатива
 - Используйте штатив с винтом длиной менее 5,5 мм. В противном случае Вы не сможете надежно закрепить фотоаппарат, что может привести к его повреждению.
- 20 Крышка батареи/карты памяти “Memory Stick Duo”
- 21 Слот для вставления батареи
- 22 Рычажок выталкивания батареи
- 23 Слот карты памяти “Memory Stick Duo”
- 24 Лампочка доступа

Зарядка батарейного блока

1 Вставьте батарейный блок в зарядное устройство.

- Батарею можно заряжать, даже если она частично заряжена.

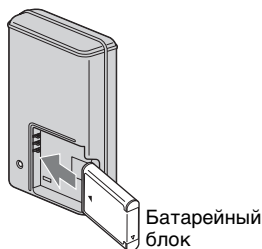

2 Подсоедините зарядное устройство к сетевой розетке.

- Если Вы будете продолжать заряжать батарейный блок еще примерно в течение одного часа после отключения лампочки CHARGE, батарея будет оставаться заряженной немного дольше (полная зарядка).

Лампочка CHARGE
Высвечивается: Зарядка
Выкл: Зарядка завершена
(нормальная зарядка)

Для покупателей в США и Канаде

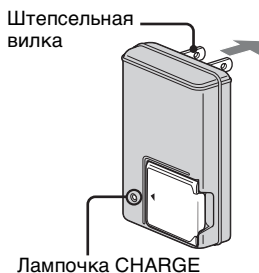

Для покупателей в странах/регионах за пределами США и Канады

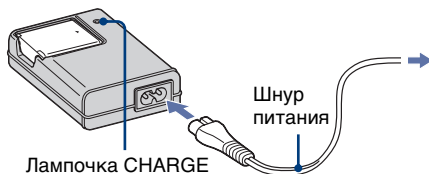

3 После завершения зарядки отсоедините зарядное устройство.

Время зарядки

Время полной зарядки	Время нормальной зарядки
Приблиз. 300 мин.	Приблиз. 240 мин.

Примечания

- В приведенной выше таблице показано требуемое время для зарядки полностью разряженного батарейного блока при температуре 25°C. В зависимости от условий использования или обстоятельств зарядка может длиться дольше.
- Подсоедините зарядное устройство к ближайшей сетевой розетке.
- После завершения зарядки отсоедините шнур питания от сетевой розетки и извлеките батарейный блок из зарядного устройства.
- Используйте только оригинальный батарейный блок и зарядное устройство марки Sony.

Время работы батареи и количество изображений, которые могут быть записаны/просмотрены

	Время работы батареи (мин.)	Количество изображений
Фотосъемка	Приблиз. 145	Приблиз. 290
Просмотр фотоснимков	Приблиз. 240	Приблиз. 4800

Метод измерения основан на стандарте CIPA. (CIPA: Camera & Imaging Products Association)

Примечание

- Время работы батареи и количество фотоснимков могут быть различными в зависимости от установок фотоаппарата.



Использование фотоаппарата за границей

Вы можете использовать фотоаппарат, зарядное устройство (прилагается) и сетевой адаптер переменного тока AC-LS5K (продается отдельно) в любой стране или регионе, где имеются источники электропитания от 100 В до 240 В переменного тока, 50 Гц/60 Гц.

Не используйте электронный трансформатор (дорожный преобразователь). Это может привести к неисправности.

Установка батарейного блока/ карты памяти “Memory Stick Duo” (продается отдельно)

1 Откройте крышку.

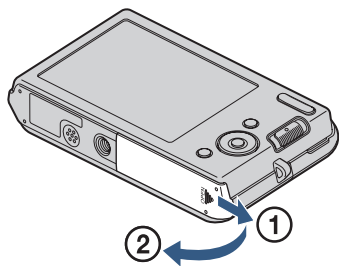

2 Вставьте карту памяти
“Memory Stick Duo”
(продается отдельно).

Расположив сторону с контактами, обращенной к объективу, вставляйте карту памяти “Memory Stick Duo” до тех пор, пока она не защелкнется на месте.

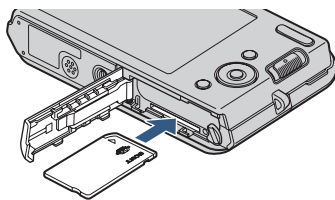

3 Вставьте батарейный
блок.

Вставьте батарею, одновременно нажимая на рычаг в направлении стрелки.

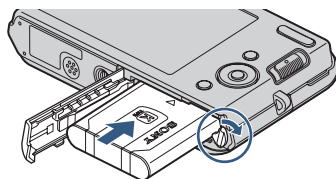

4 Закройте крышку.

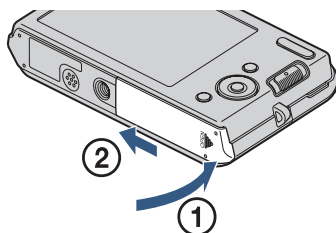

Карты памяти “Memory Stick”, которые можно использовать

“Memory Stick Duo”



С фотоаппаратом Вы также можете использовать карту памяти “Memory Stick PRO Duo” или “Memory Stick PRO-HG Duo”.

Что касается подробностей о количестве изображений/доступном времени записи, см. стр. 26, 29. Другие типы карт памяти “Memory Stick” или обычные карты памяти несовместимы с фотоаппаратом.

“Memory Stick”

В Вашем фотоаппарате нельзя использовать карту памяти “Memory Stick”.



Для извлечения карты памяти “Memory Stick Duo”

Лампочка доступа

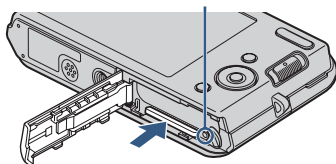

Убедитесь в том, что лампочка доступа не горит, затем однократно нажмите карту памяти “Memory Stick Duo”.

Примечание

- Никогда не вынимайте карту памяти “Memory Stick Duo”/батареиный блок при горящей лампочке доступа. Это может привести к повреждению данных на карте памяти “Memory Stick Duo”/внутренней памяти.

При не вставленной карте памяти “Memory Stick Duo”

Изображения сохраняются во внутренней памяти фотоаппарата (примерно 12 Мб).

Для копирования изображений из внутренней памяти на карту памяти “Memory Stick Duo”, вставьте карту памяти “Memory Stick Duo” в фотоаппарат, а затем выберите опцию MENU →  (Установки) → [Средство “Memory Stick”] → [Копировать].

Для извлечения батарейного блока

Рычажок выталкивания батареи

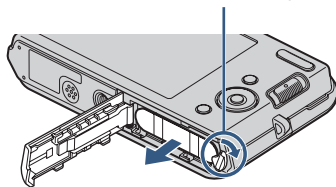

Сдвиньте рычажок выталкивания батареи. Следите за тем, чтобы не уронить батарейный блок.

■ Проверка оставшегося заряда батареи

Индикатор оставшегося заряда появляется в левой верхней части экрана ЖКД.



Примечания

- Понадобится примерно одна минута, пока появятся правильные показания индикатора оставшегося заряда батареи.
- Индикатор оставшегося заряда может отображаться неверно при определенных обстоятельствах.
- Со временем, а также при частом использовании емкость батареи уменьшается. Если время работы после зарядки заметно уменьшилось, батарейный блок необходимо заменить. Купите новый батарейный блок.
- Если фотоаппарат работает, и Вы не выполняете никаких операций в течение примерно трех минут, фотоаппарат автоматически выключится (функция автоматического выключения питания).

Установка часов

1 Нажмите кнопку ON/OFF (Питание).

Фотоаппарат включится.

- Для включения питания и получения доступа к функциям фотоаппарата может потребоваться некоторое время.

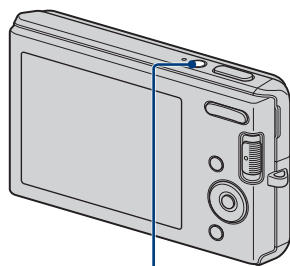

Кнопка ON/OFF (Питание)

2 Выберите формат отображения даты и времени с помощью кнопок ▲/▼ на кнопке управления, а затем нажмите кнопку ●.

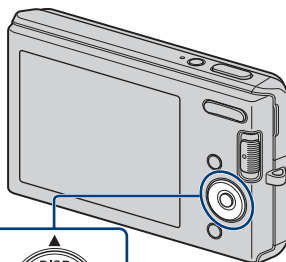

Кнопка управления

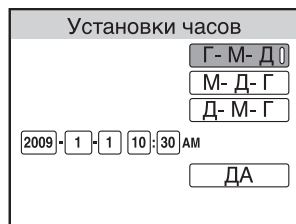

3 Установите численное значение с помощью кнопок ▲/▼/◀/▶, а затем нажмите кнопку ●.

- Полночь обозначается как 12:00 AM, а полдень как 12:00 PM.

4 Выберите опцию [ДА], а затем нажмите кнопку ●.

Примечание

- Фотоаппарат не имеет функции нанесения даты на фотоснимки. С помощью приложения “PMB” на диске CD-ROM (прилагается) Вы можете распечатать или сохранить фотоснимки с датой.

Повторная установка даты и времени

Нажмите кнопку MENU, а затем выберите опцию  (Установки) → [Установки часов] (стр. 46).

Фотосъемка

- 1 Установите переключатель режима в положение  (Фотосъемка), а затем нажмите кнопку ON/OFF (Питание).

Для видеосъемки установите переключатель режима в положение  (Видеосъемка) (стр. 28).

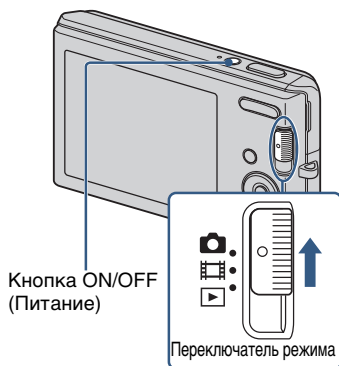

- 2 Держите фотоаппарат устойчиво, как показано на рисунке.

- Нажимайте кнопку T для увеличения, а кнопку W для уменьшения.

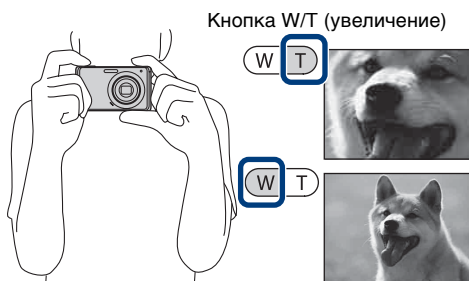

- 3 Нажмите кнопку затвора наполовину для выполнения фокусировки.

Если изображение находится в фокусе, раздается звуковой сигнал и высвечивается индикатор .

- Наименьшее расстояние для съемки составляет приблизительно 5 см (сторона W)/40 см (сторона T) (от объектива).



- 4 Нажмите кнопку затвора полностью вниз.

Фотоснимок выполнен.



Просмотр изображений

- 1 Установите переключатель режима в положение  (воспроизведение).

Отображается последний выполненный фотоснимок.

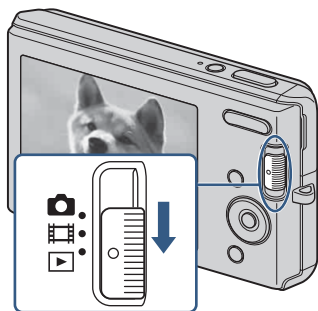

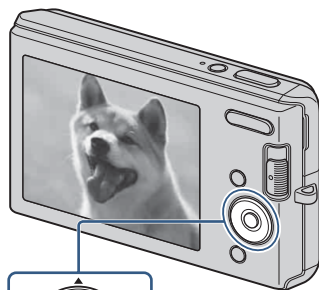

■ Выбор следующего/предыдущего фотоснимка

Выберите изображение с помощью ► (следующее)/◀ (предыдущее) на кнопке управления.





Кнопка управления

■ Удаление фотоснимка

- ① Нажмите кнопку  (Удалить).
- ② Выберите опцию [Данный снимок] с помощью кнопок ◀/► на кнопке управления, а затем нажмите кнопку .

■ Возврат к фотосъемке

Установите переключатель режима в положение  (фотосъемка) или  (видеосъемка).

■ Выключение питания фотоаппарата

Нажмите кнопку ON/OFF (Питание).

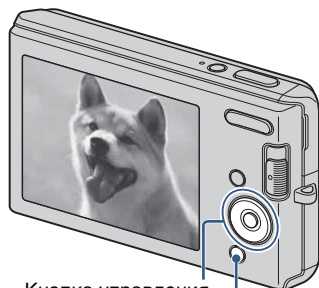

Кнопка управления
Кнопка  (Удалить)

Распознавание улыбок и автоматическая съемка (режим Smile Shutter)

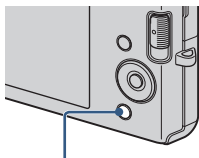

1 Установите переключатель режима в положение  (фотосъемка).

2 Нажмите кнопку  (Улыбка).



Кнопка  (Улыбка)

3 Подождите, пока распознается улыбка.

Когда уровень улыбчивости на индикаторе превысит метку , фотоаппарат выполнит фотосъемку автоматически. При повторном нажатии кнопки  (Улыбка) режим Smile Shutter выключается.

- Даже если Вы нажмете на кнопку затвора в режиме Smile Shutter, фотоаппарат выполнит съемку, а затем вернется в режим Smile Shutter.

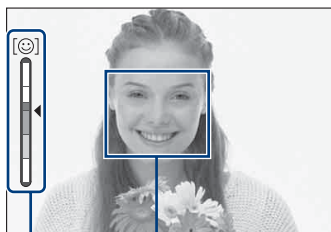

Рамка распознавания лица
Индикатор чувствительности распознавания улыбки



Советы по улучшению захвата улыбок

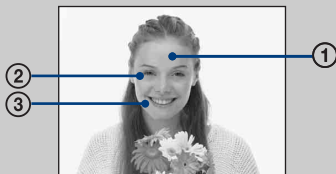

- ① Не закрывайте глаза во время съемки.
- ② Пытайтесь максимально ориентировать лицо в сторону фотоаппарата. Если глаза сужены, скорость распознавания будет выше.
- ③ Улыбайтесь широко и открыто. Улыбка легче распознается, если видны зубы.

Фокусировка на лицо объекта (Распознавание лиц)

Фотоаппарат распознает лицо объекта и выполняет на него фокусировку. Вы можете выбрать приоритетный объект для фокусировки.

1 Нажмите кнопку MENU.

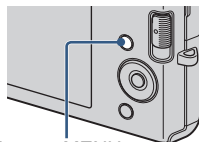

Кнопка MENU

2 Выберите опцию  (Распознавание лиц) с помощью ▲/▼/◀/▶ на кнопке управления → нужный режим → ●.

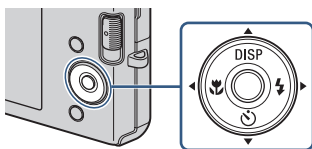

 (Авто): Автоматически выполняется выбор и фокусировка на приоритетное лицо.

 (Выкл): Распознавание лиц не используется.

Съемка крупным планом (Макро)

Вы можете получать высококачественные изображения небольших объектов крупным планом, например, насекомых или цветов.

- 1 Нажимайте повторно кнопку  (Макро) на кнопке управления для выбора нужного режима → ●.



 **AUTO** : Фотоаппарат автоматически регулирует фокусное расстояние от отдаленных до близко расположенных объектов.

Обычно устанавливайте фотоаппарат в этот режим.

 : Фотоаппарат выполняет регулировку фокусного расстояния с приоритетом на близко расположенные объекты.



Включайте функцию макро при фотосъемке близко расположенных объектов.

Использование таймера самозапуска

- 1 Нажимайте повторно кнопку  (Тайм.самозап) на кнопке управления для выбора нужного режима → ●.



 **OFF** : Таймер самозапуска не используется.

 **10** : Съемка начнется после 10-секундной задержки. Используйте данную установку, если сами хотите попасть в кадр. Для отмены нажмите кнопку  еще раз.

 **2** : Съемка начнется после двухсекундной задержки. Это предотвращает размытость, из-за неустойчивости при нажатии на кнопку затвора.

- 2 Нажмите кнопку затвора.

До срабатывания затвора мигает лампочка таймера самозапуска и раздается звуковой сигнал.

Выбор режима вспышки

- 1 Нажимайте повторно кнопку  (Вспышка) на кнопке управления для выбора нужного режима → ●.

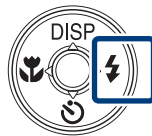

 AUTO : Вспышка срабатывает при недостаточном освещении или недостаточной подсветке.

 : Вспышка срабатывает всегда.

 SL : Вспышка срабатывает всегда. Скорость затвора будет низкой в темном месте для того, чтобы отчетливо снять фон, на который не попадает свет вспышки. (Медл.синхр)

 OFF : Вспышка не срабатывает.

Примечание

- Во время серийной съемки использовать вспышку невозможно.

Изменение экранной индикации

- 1 Нажимайте повторно кнопку DISP (экранная индикация) на кнопке управления для выбора нужного режима.



Индикаторы включены: Установка стандартной яркости экрана и отображение информации.

Индикаторы включены*: Повышение яркости экрана и отображение информации.

Гистограмма включена*: Повышение яркости экрана и отображение графика яркости изображения.

Индикаторы выключены*: Повышение яркости экрана и отображение только изображений.

* Яркость подсветки ЖКД увеличивается.



Установки гистограммы и яркости

Гистограмма представляет собой схему, показывающую яркость изображения. Графическая индикация будет указывать яркое изображение при смещении в правую сторону и темное изображение при смещении в левую сторону.

- Если Вы просматриваете изображения при ярком окружающем освещении, отрегулируйте яркость экрана. Однако в таких условиях батарея может разряжаться быстрее.

Выбор размера изображения в соответствии с применением

Размер изображения определяет размер файла изображения, который записывается при выполнении фотосъемки.

Чем больше размер изображения, тем больше деталей будет воспроизводиться при печати фотоснимков на бумаге большого формата. Чем меньше размер изображения, тем большее количество фотоснимков можно записать. Выберите размер изображения, который соответствует способу, с помощью которого Вы будете его просматривать.



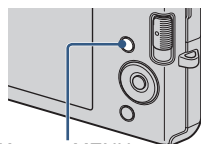





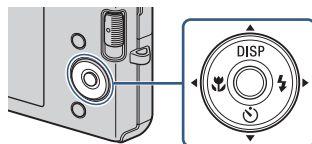







1 Нажмите кнопку MENU.



Кнопка MENU

2 Выберите опцию (Размер изобр) с помощью ▲/▼/◀/▶ на кнопке управления → нужный размер → ●.



Размер изображения	Руководство по применению	Количество изображений	Печать
 (4000×3000) (только DSC-W190)	Для печати до формата A3+	Меньше 	Высококачественная 
 (3648×2736) (только DSC-W180)			↕
 (3264×2448) (только DSC-W190)	Для печати до формата A3	Больше 	↕
 (2592×1944)	Для печати до формата A4		↕
 (2048×1536)	Для печати до формата L/2L		Черновая 
 (640×480) VGA	Для вложений электронной почты		
 (4000×2672) (только DSC-W190)	Формат 3:2 как для печати фотографий и почтовых открыток	Меньше	Высококачественная
 (3648×2056) (только DSC-W180)			
 (4000×2248) (только DSC-W190)	Для просмотра на телевизоре высокого разрешения.	Меньше ↕ Больше	Высококачественная ↕ Черновая
 (3648×2056) (только DSC-W180)			
 (1920×1080)			
			

Примечание

- Если Вы печатаете фотоснимки, выполненные в формате 16:9, оба их края могут быть обрезанными.

Количество фотоснимков, которые могут быть записаны

DSC-W190

(Единицы: изображения)

Размер	Емкость	Карта памяти "Memory Stick Duo", отформатированная на этом фотоаппарате						
	Внутренняя память	256 Мб	512 Мб	1 Гб	2 Гб	4 Гб	8 Гб	16 Гб
	Приблиз. 12 Мб							
12М	2	49	93	197	395	790	1600	3200
8М	3	72	140	288	580	1170	2350	4700
5М	4	90	170	350	710	1420	2900	5850
3М	7	148	293	600	1200	2400	4850	9800
VGA	60	1200	2360	4800	9650	19300	38600	77200
3:2(11М)	2	49	93	197	395	790	1600	3200
16:9(9М)	3	66	130	262	533	1060	2150	4300
16:9(2М)	11	230	450	900	1800	3700	7500	15000

DSC-W180

(Единицы: изображения)

Размер	Емкость	Карта памяти "Memory Stick Duo", отформатированная на этом фотоаппарате						
	Внутренняя память	256 Мб	512 Мб	1 Гб	2 Гб	4 Гб	8 Гб	16 Гб
	Приблиз. 12 Мб							
10М	2	58	115	230	470	940	1900	3800
5М	4	90	170	350	710	1420	2900	5850
3М	7	148	293	600	1200	2400	4850	9800
VGA	60	1200	2360	4800	9650	19300	38600	77200
3:2(8М)	2	58	115	230	470	940	1900	3800
16:9(7М)	3	75	150	300	600	1200	2450	5000
16:9(2М)	11	230	450	900	1800	3700	7500	15000







Примечания

- Количество фотоснимков может быть различным в зависимости от условий съемки и носителя информации.
- Если количество оставшихся доступных для съемки изображений превышает 9999, появится индикатор ">9999".
- Если фотоснимок, выполненный с помощью другого фотоаппарата, воспроизводится на данном фотоаппарате, изображение может не соответствовать фактическому размеру фотоснимка.

Использование режима съемки, соответствующего сцене (Выбор сцены)

1 Установите переключатель режима в положение  (фотосъемка).

2 Нажмите кнопку MENU.

3 Выберите опцию  (Фотоаппарат) с помощью кнопки /// на кнопке управления → Выбор нужной сцены → .

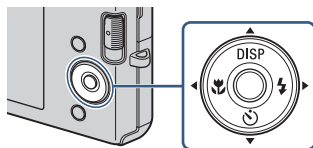

 **(Высок.чувствит.):**
Фотосъемка без вспышки даже при слабом освещении.



 **(Момент.снимок):**
Фотосъемка в более мягких тонах для получения портретов людей, фотографий цветов и т.п.



 **(Ландшафт):**
Фотосъемка с фокусировкой на удаленный объект.



 **(Портрет в сумерк):**
Получение четких фотоснимков людей в темноте без утраты ночной атмосферы.



 **(Сумерки):**
Фотосъемка ночных сцен без утраты ночной атмосферы.



 **(Пляж):** Фотосъемка на берегу моря или озера с подчеркнутой голубизной воды.



 **(Снег):** Фотосъемка снежных пейзажей с подчеркнутой белизной.



Примечание

• Вспышка не работает в некоторых режимах.



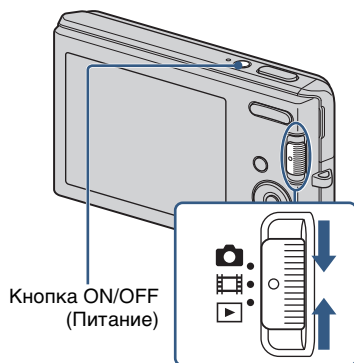

Выполнение видеосъемки







- 1 Установите переключатель режима в положение  (Видеосъемка), а затем нажмите кнопку ON/OFF (Питание).



- 2 Нажмите кнопку затвора до упора вниз для начала записи.
- 3 Нажмите кнопку затвора еще раз до упора для остановки записи.

■ Просмотр видеозаписей

- ① Установите переключатель режима в положение  (Воспроизведение) и нажимайте кнопки  (следующая)/ (предыдущая) на кнопке управления для выбора видеозаписи для просмотра.
- ② Нажмите кнопку .

Кнопка	Функция воспроизведения
	Пауза
	Ускоренная перемотка вперед
	Ускоренная перемотка назад
	Отображение экрана регулировки громкости. Отрегулируйте громкость с помощью кнопок  /  .

■ Максимальная продолжительность записи

В таблице внизу представлена приближительная максимальная продолжительность записи. Это общее время для всех видеофайлов. Размер изображения фиксируется в положении 320 × 240.



(Единицы: часы : минуты : секунды)

Емкость / Размер	Внутренняя память	Карта памяти "Memory Stick Duo", отформатированная на этом фотоаппарате						
	Приблиз. 12 Мб	256 Мб	512 Мб	1 Гб	2 Гб	4 Гб	8 Гб	16 Гб
320 × 240	0:00:20	0:10:10	0:20:20	0:41:20	1:23:40	2:45:00	5:35:00	11:18:00

Примечания

- Время записи может быть различным в зависимости от условий съемки и носителя записи.
- Доступный для записи размер файла видеосъемки составляет приблиз. 2 Гб для каждого файла. Если размер файла достигает приблиз. 2 Гб, фотоаппарат останавливает запись автоматически.
- Фотоаппарат не поддерживает записи HD или воспроизведение фильмов.



Просмотр увеличенных снимков (воспроизведение с увеличением)

- 1 Установите переключатель режима в положение  (Воспроизведение) для отображения изображения, а затем нажмите кнопку  (Воспроизведение с увеличением).

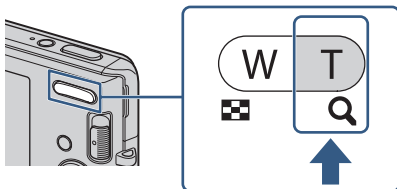
Изображение в центре увеличится в два раза.



- 2 Отрегулируйте кратность увеличения и положение.



Кнопка : Увеличение.
Кнопка  на кнопке  (Зум): Уменьшение.

 на кнопке управления:
Регулировка положения.



Демонстрация отображаемой области на все изображение

Поиск фотоснимка (индексное изображение)

- 1 Установите переключатель режима в положение  (Воспроизведение) для отображения изображения, а затем нажмите кнопку  (Индекс).

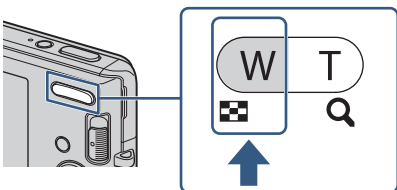

- Нажмите кнопку  (Индекс) еще раз для отображения индексного экрана с большим количеством изображений.

2 Выберите изображение с помощью ▲/▼/◀/▶ на кнопке управления.

- Для возврата к экрану с одним изображением нажмите кнопку ●.

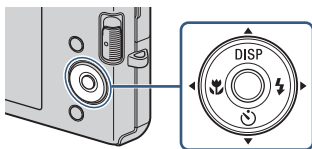

Просмотр серии фотоснимков (Слайд-шоу)

1 Установите переключатель режима в положение ▶ (Воспроизведение) для отображения фотоснимка, а затем нажмите кнопку MENU.

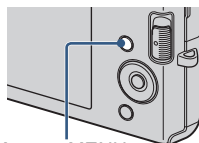

Кнопка MENU

2 Выберите опцию [Слайд-шоу] с помощью кнопок ▲/▼ на кнопке управления, а затем нажмите кнопку ●.

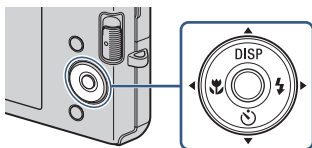



3 Выберите опцию [Пуск] с помощью кнопки ▲, а затем нажмите кнопку ●.

Начнется слайд-шоу.

- Для завершения слайд-шоу нажмите кнопку ●.

Удаление изображений

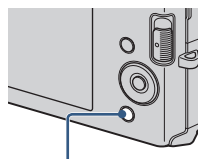

- 1 Установите переключатель режима в положение  (Воспроизведение) для отображения изображения, а затем нажмите кнопку  (Удалить).



Кнопка  (Удалить)

- 2 Нажимайте  /  на кнопке управления для выбора нужной установки.

 (Данный снимок): Вы можете удалить отображаемое в данный момент изображение.

 (Составные снимки): Можно выбрать и удалить несколько изображений. Выберите изображения, нажмите кнопку , а затем нажмите кнопку MENU для удаления.

 (Все в этой папке): Можно удалить все изображения в выбранной папке.

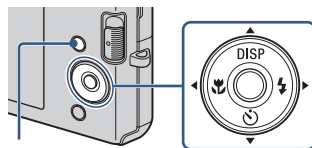

Кнопка MENU

Удаление всех изображений (Формат)

Вы можете удалить все данные, хранящиеся на карте памяти “Memory Stick Duo” или во внутренней памяти. Если установлена карта памяти “Memory Stick Duo”, все данные, хранящиеся на карте памяти “Memory Stick Duo”, будут удалены. Если карта памяти “Memory Stick Duo” не установлена, все данные, хранящиеся во внутренней памяти, будут удалены.

1 Нажмите кнопку MENU.

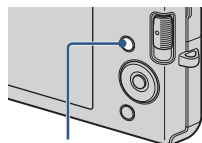

Кнопка MENU

2 Выберите опцию  (Установки) с помощью кнопки ▼ на кнопке управления, а затем нажмите кнопку ●.

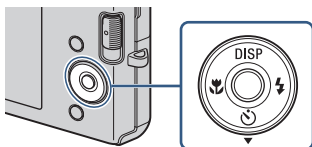

3 Выберите опцию [Средство "Memory Stick"] или [Устр-во внутр.памяти] с помощью кнопок ▲/▼ на кнопке управления, а затем нажмите кнопку [Формат] → ●.

4 Выберите опцию [ДА], а затем нажмите кнопку ●.

Примечание

- Форматирование безвозвратно удаляет все данные, включая защищенные изображения, и данные восстановить невозможно.

Просмотр фотоснимков на телевизоре

- 1 Подсоедините фотоаппарат к телевизору с помощью специального кабеля A/V (прилагается).

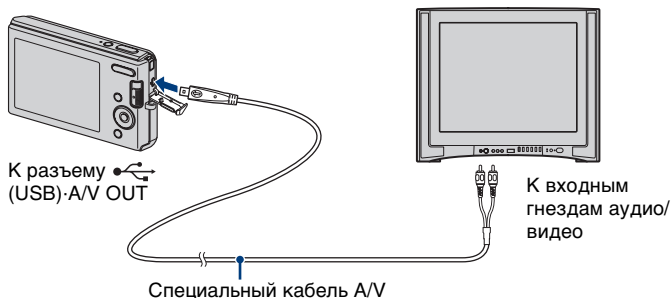

Примечание

- Настройка [Видеовыход] установлена в режим [NTSC] по умолчанию, что позволяет Вам получать оптимальное качество изображения видеосъемки. Если изображения не появляются на экране телевизора или появляются и дрожат, возможно, используется телевизор, совместимый только с системой телевидения PAL. Попробуйте переключить настройку [Видеовыход] в положение [PAL] (стр. 45).

Печать фотоснимков

Если Вы имеете PictBridge-совместимый принтер, фотоснимки можно печатать с помощью следующей процедуры.

Сначала настройте фотоаппарат для установки USB-соединения между фотоаппаратом и принтером.

- 1 Подсоедините фотоаппарат к принтеру с помощью специального кабеля USB (прилагается).

- 2 Включите фотоаппарат и принтер.

После выполнения подсоединения появится индикатор .

- 3 Нажмите кнопку MENU →  (Печать) с помощью кнопок ▲/▼ на кнопке управления → ●.

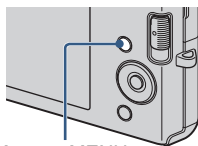

Кнопка MENU

- 4 Выберите нужный режим с помощью ▲/▼ на кнопке управления → ●.

Данный снимок: Печать отображаемого в данный момент фотоснимка.

Составные снимки: Нажимайте кнопки ◀/▶ для отображения изображения, а затем нажмите кнопку ●.

- 5 Выберите нужный пункт установки, а затем [ДА] → ●.
Изображение напечатано.

Примечание

- Если невозможно подключиться к принтеру, установите [Подсоед USB] в настройках  (Установки) для [PictBridge].



Печать в фотоателье

Вы не можете выполнить печать изображений, сохраненных на внутренней памяти, в фотоателье прямо с фотоаппарата. Скопируйте изображения на карту памяти "Memory Stick Duo", а затем отнесите карту памяти "Memory Stick Duo" в фотоателье.

Порядок копирования: Нажмите MENU →  (Установки) → [Средство "Memory Stick"] → [Копировать] → [ДА].

Более подробную информацию можно получить в фотоателье.



Наложение даты на изображения

В данном фотоаппарате нет функции наложения даты на изображение. Это связано с необходимостью предотвратить дублирование даты при печати.

Печать в фотоателье:

Вы можете заказать печать изображений с датой. Более подробную информацию можно получить в фотоателье.

Печать в домашних условиях:

Подсоедините фотоаппарат к PictBridge-совместимому принтеру, нажмите кнопку MENU, а затем установите параметр [Печать] → [Дата] в положение [Дата] или [День/Время].

Наложение даты на изображения с помощью приложения PМВ:

С помощью прилагаемого программного обеспечения “PМВ”, установленного на компьютере (стр. 38), дату можно непосредственно накладывать на изображение. Однако необходимо иметь в виду, что при печати изображений с наложенной датой, дата может дублироваться в зависимости от установок принтера. Что касается подробностей о программном обеспечении “PМВ”, см. “Руководство по PМВ” (стр. 39).

Использование фотоаппарата с компьютером

■ Использование программного обеспечения “PMB (Picture Motion Browser)”

Вы можете просматривать записанные изображения еще чаще, используя преимущества программного обеспечения и приложения “PMB”, содержащегося на диске CD-ROM (прилагается).

Для просмотра изображений имеются и другие функции, кроме перечисленных ниже. Для получения подробных сведений см. справку “Руководство по PMB” (стр. 39).

Импортирование в компьютер



Медиаслужба

Передача изображений в медиаслужбу

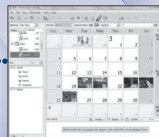

Календарь

Просмотр фотоснимков в календаре.



Печать

Печать фотоснимков с отметкой о дате.

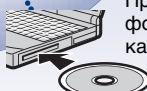

CD/DVD

Создание диска данных с помощью привода для записи дисков CD или DVD.

Экспортирование в фотоаппарат

Экспортирование изображений на карту памяти “Memory Stick Duo” и их просмотр.

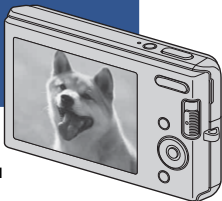

Примечание

- Программа “PMB” несовместима с компьютерами Macintosh.

■ Этап 1: Установка программного обеспечения “PMB” (прилагается)

Вы можете установить программное обеспечение (прилагается), используя следующую процедуру.

- Выполните вход в систему с правами Администратора.

1 Проверьте конфигурацию компьютера.

Рекомендуемая конфигурация для использования приложения “PMB”

Операционная система (предварительно установленная):

Microsoft Windows XP*¹ SP3/Windows Vista*² SP1

ЦП: Intel Pentium III 500 МГц или более быстрый (рекомендуется: Intel Pentium III 800 МГц или быстрее)

Память: 256 Мб или более (рекомендуется: 512 Мб или более)

Жесткий диск (Требуемое дисковое пространство для установки): Приблизительно 500 Мб

Дисплей: Разрешение экрана: 1024 × 768 точек или более

Видеопамять: 32 Мб или более (рекомендуется: 64 Мб или более)

*¹ 64-разрядные версии и Starter (Edition) не поддерживаются.

*² Starter (Edition) не поддерживается.

2 Включите Ваш компьютер и вставьте диск CD-ROM (прилагается) в привод CD-ROM.

Появится экран меню установки.

3 Щелкните по опции [Установить].

Появится экран “Choose Setup Language” (Выбор языка установки).

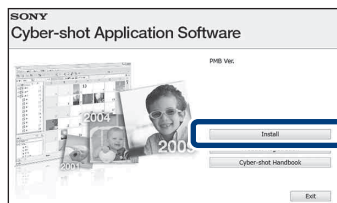

4 Следуйте инструкциям, появляющимся на экране, для завершения установки.

5 Извлеките диск CD-ROM после завершения установки.



■ Этап 2: Импортирование изображений в компьютер с помощью программного обеспечения “PMB”

1 Вставьте в фотоаппарат полностью заряженный батарейный блок, а затем нажмите кнопку ON/OFF (Питание).

2 Подсоедините фотоаппарат к компьютеру.

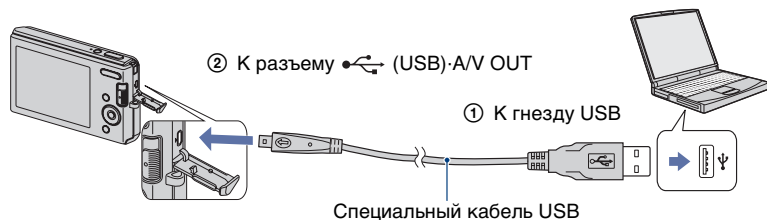
На экране фотоаппарата появится сообщение “Соединение...”.



- В течение сеанса связи на экране отображается индикатор . Не работайте с компьютером, пока отображается этот индикатор. После того, как индикатор поменяется на , можно снова начать работу с компьютером.

3 Щелкните по кнопке [Импортировать].

Для получения подробных сведений см. справку “Руководство по PMB”.

■ Этап 3: Просмотр инструкции “Руководство по PMB”

1 Дважды щелкните по значку  (Руководство по PMB) на рабочем столе.

- Для доступа к приложению “Руководство по PMB” из стартового меню: Щелкните по кнопке [Пуск] → [Все программы] → [Sony Picture Utility] → [Справка] → [Руководство по PMB].

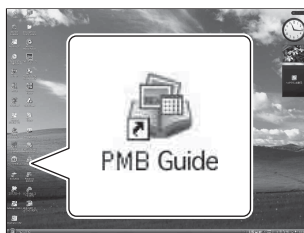

Примечания

- Не отсоединяйте специальный кабель USB от фотоаппарата во время его работы или во время отображения на экране фотоаппарата индикации “Доступ...”. Это может стать причиной повреждения данных.
- При использовании недостаточно заряженной батареи Вы, возможно, не сможете передать данные или же данные могут быть повреждены. Рекомендуется использовать адаптер переменного тока (продается отдельно).

■ **Использование фотоаппарата с компьютером Macintosh**

Вы можете копировать изображения на Ваш компьютер Macintosh. Однако программное обеспечение “PMB” несовместимо.

Рекомендуемая конфигурация компьютера

Для компьютера, подсоединенного к фотоаппарату, рекомендуется следующая конфигурация.

Рекомендуемая конфигурация для импортирования изображений

Операционная система (предварительно установленная):

Mac OS 9.1/9.2 или Mac OS X (версии с 10.1 по 10.5)

Гнездо USB: Входит в стандартный комплект поставки

Изменение функциональных звуков

Вы можете устанавливать звуки, издаваемые при работе с фотоаппаратом.

- 1 Нажмите кнопку MENU.

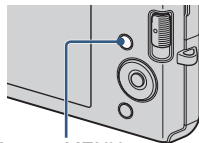

Кнопка MENU

- 2 Выберите опцию  (Установки) с помощью кнопки ▼ на кнопке управления, а затем нажмите кнопку ●.

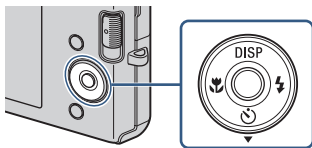

- 3 Выберите опцию [Основные установ.] с помощью кнопки ▲/▼ на кнопке управления, а затем нажмите кнопку [Звук] → ●.

- 4 Выберите нужный режим с помощью ▲/▼ на кнопке управления → ●.

Затвор: Включает звук затвора при нажатии кнопки затвора.

Вкл: При нажатии на кнопку управления/затвора раздается звуковой сигнал/звук затвора.

Выкл: Выключает звуковой сигнал/звук затвора.



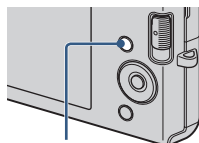

Использование пунктов MENU

Отображение доступных функций для упрощенной настройки, если фотоаппарат находится в режиме съемки или воспроизведения. Только пункты, которые доступны для каждого режима, отображаются на экране. Выберите опцию  (Установки) → [Основные установ.] → [Инициализац.] для инициализации установок до значений по умолчанию.

- 1 Нажмите кнопку MENU для отображения экрана меню.







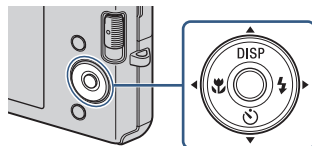





Кнопка MENU

- 2 Выберите нужный пункт меню с помощью кнопок /// на кнопке управления. Во время воспроизведения подтвердите нажатием кнопки .



















- 3 Нажмите кнопку MENU для выключения экрана меню.

Пункты MENU в режиме съемки

Пункт	Описание
Фотоаппарат	Установка режима фотоаппарата. ( Автоматич. регулир./  Авто по программе/  ISO Высок. чувствит./  Момент. снимок/  Ландшафт/  Портрет в сумерк./  Сумерки/  пляж/  Снег)
Размер изобр	Установка размера изображения. DSC-W190 ( /12M/  8M/  5M/  3M/  LVGA/  3:2/  4:6:9+/  4:6:9) DSC-W180 ( 10M/  5M/  3M/  LVGA/  3:2/  4:6:9+/  4:6:9)
SteadyShot	Выбор режима подавления размытости. ( OFF Выкл./( AUTO Авто)
Режим ЗАПИСИ	Выбор метода непрерывной съемки. ( Нормаль/  Серия)

Пункт	Описание
EV	Ручная регулировка экспозиции. (-2,0 EV до +2,0 EV)
ISO	Выбор световой чувствительности. (Авто/От ISO 100 до ISO 3200)
Баланс белого	Регулировка цветовых тонов в соответствии с условиями освещенности. (Авто/ Дневной свет/ Облачный/ Флуоресцентный свет 1, Флуоресцентный свет 2, Флуоресцентный свет 3/ Лампа накалив/ Вспышка)
Фокус	Изменение метода фокусировки. (Мульти AF/ Центр AF/0.5 м/1.0 м/3.0 м/7.0 м/∞)
Режим измер	Установка части объекта, измеряемой для определения экспозиции. (Мульти/ Центр/ Пятно)
Чувств. обнаруж. улыбки	Установка уровня чувствительности для режима распознавания улыбки. (Низкий/ Средний/ Высокий)
Распознавание лиц	Установка функции распознавания лиц. (Авто/ Выкл)
Уров. вспышки	Регулировка количества света вспышки. (Стандартный/ +)
Ум.эфф.кр.глаз	Установки для уменьшения эффекта красных глаз. (Авто/ Вкл/ Выкл)
Цветовой режим	Изменение яркости изображения или добавление специальных эффектов. (Нормал./ Сепия/ Черн-Бел)
(Установки)	Изменение установок фотоаппарата.

■ Пункты MENU в режиме просмотра

Пункт	Описание
 (Слайд-шоу)	Последовательное воспроизведение изображений с эффектами.
 (Ретуширование)	Ретуширование фотоснимков. ( Подгонка/  Коррекция красных глаз)
 (Выбор различн. размеров)	Изменение размера изображения в соответствии с запросом пользователя. ( HDTV/  Сетев.дневник /Эл.почта)
 (Защитить)	Предотвращение случайного стирания. ( Данный снимок/  Составные снимки)
DPOF	Добавление метки команды печати к фотоснимку на карте памяти “Memory Stick Duo”, который хотите напечатать. ( Данный снимок/  Составные снимки)
 (Печать)	Печать изображения при помощи PictBridge-совместимого принтера.
 (Поворот)	Поворот фотоснимка.
 (Выбор папки)	Выбор папки для просматриваемых изображений.
 (Установки)	Изменение установок.

Использование пунктов (Установки)

Вы можете изменить установки по умолчанию.

- 1 Нажмите кнопку MENU для отображения экрана меню.

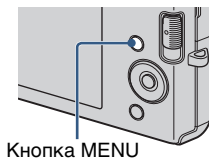

- 2 Выберите опцию  (Установки) с помощью кнопки ▼ на кнопке управления, а затем нажмите кнопку ●.

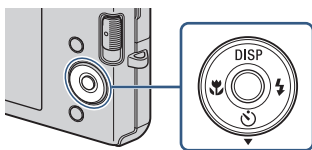

- 3 Выберите нужный пункт с помощью кнопок ▲/▼/◀/▶, а затем нажмите кнопку ●.

- 4 Нажмите кнопку MENU для выключения экрана установки.

Категория	Пункт	Описание
Основные установ.	Звук	Выбор или выключение звукового сигнала, вырабатываемого при эксплуатации фотоаппарата.
	Подсоед USB	Выбирается режим USB при подсоединении фотоаппарата к компьютеру или к PictBridge-совместимому принтеру с помощью специального USB-кабеля.
	Видеовыход	Устанавливается выходной видеосигнал в соответствии с системой цветного телевидения подсоединенного видеоборудования.
	Инициализац.	Инициализация установок до значений по умолчанию.
Установки съемки	Линия сетки	Установка или отмена отображения линий сетки на экране.
	Цифров увелич	Выбирает режим цифрового увеличения.
	Авто Просмотр	Отображается записанное изображение на экране в течение приблизительно двух секунд сразу после фотосъемки.

Категория	Пункт	Описание
Средство "Memory Stick"	Формат	Выполняет форматирование карты памяти "Memory Stick Duo".
	Созд.папк.ЗАПИС	Создание папки на карте памяти "Memory Stick Duo" для записи изображений.
	Изм папк.ЗАПИСИ	Изменяет папку, используемую в настоящий момент для записи изображений.
	Копировать	Копирование всех изображений с внутренней памяти на карту памяти "Memory Stick Duo".
Устр-во внутр.памяти	Формат	Выполняется форматирование внутренней памяти.
Установки часов	Установки часов	Устанавливаются дата и время.
Language Setting	Language Setting	Выбор языка для использования в меню, предупреждениях и сообщениях.

Список значков, отображаемых на экране

Значки отображаются на экране для индикации состояния фотоаппарата. Экранную индикацию можно изменить с помощью DISP (экранная индикация) на кнопке управления (стр. 23).

При фотосъемке

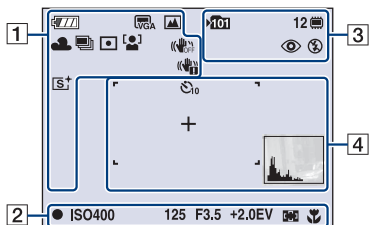

При видеосъемке

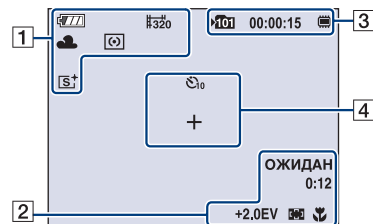

При воспроизведении

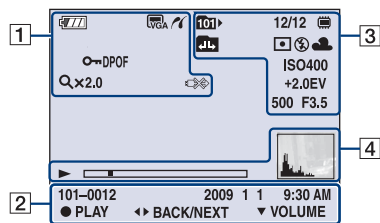

1	Дисплей	Индикация
	Оставшийся заряд батареи	
	Предупреждение о низком заряде батареи	
	Размер изображения	<ul style="list-style-type: none"> 42M / 8M отображается только для модели DSC-W190. 40M отображается только для модели DSC-W180.
	Режим фотоаппарата (Выбор сцены)	
	Режим фотоаппарата (Авто по программе)	
	Баланс белого	
	Серийная съемка изображений	
	Режим фотометрии	
	Распознавание лица	
	SteadyShot	
	Предупреждение о вибрации	
	Индикатор чувствительности распознавания улыбки	
	Масштаб увеличения	$\times 1.4$ $\times 2.0$ S Q P Q

Дисплей	Индикация
	Цветовой режим
	Соединение PictBridge
	Защита
DPOF	Последовательность печати (DPOF)
ГРМ	Экспорт PMB
	Соединение PictBridge





2

Дисплей	Индикация
	Блокировка АЭ/АФ
ЗАПИС ОЖИДАН	Видеосъемка/Режим ожидания видеосъемки
ISO400	Число ISO
125	Скорость затвора
F3.5	Величина диафрагмы
+2.0EV	Величина экспозиции
0:12	Доступное для записи время (м:с)
	Индикатор рамки искателя диапазона АФ
1.0 m	Значение, устанавливаемое в полуручном режиме
	Макро
00:00:12	Счетчик
101-0012	Номер папки-файла
2009 1 1 9:30 AM	Записанная дата/время воспроизводимого изображения
● STOP ● PLAY	Функциональный указатель для воспроизведения фотоснимков
◀▶ BACK/ NEXT	Выбор фотоснимков
▼ VOLUME	Регулировка громкости

3

Дисплей	Индикация
	Папка записи
12	Количество доступных для записи изображений
	Носитель записи/ воспроизведения (карта памяти "Memory Stick Duo", внутренняя память)
00:00:15	Доступное для записи время
	Уменьшение эффекта красных глаз
	Режим вспышки
	Зарядка вспышки
	Папка воспроизведения
12/12	Номер изображения/ Количество изображений, записанных в выбранной папке
	Изменение папки
	Режим измер
AWB	Баланс белого
ISO 400	Число ISO
+2.0EV	Величина экспозиции
500	Скорость затвора
F3.5	Величина диафрагмы

4

Дисплей	Индикация
	Таймер самозапуска
	Перекрестие местной фотометрии
	Рамка искателя диапазона АФ
	Воспроизведение
	Полоса воспроизведения
	Гистограмма <ul style="list-style-type: none"> Индикация  появляется при отключении отображения гистограммы.

Получение дополнительных сведений о фотоаппарате (“Руководство по Cyber-shot”)

Инструкция “Руководство по Cyber-shot” с подробным описанием эксплуатации фотоаппарата содержится на диске CD-ROM (прилагается). Обращайтесь к нему для получения подробных инструкций по многим функциям фотоаппарата.

- Для чтения инструкции “Руководство по Cyber-shot” необходимо иметь установленное приложение Adobe Reader. Если это приложение не установлено на компьютере, его можно загрузить с веб-сайта: <http://www.adobe.com/>

■ Для пользователей Windows

1 Включите Ваш компьютер и вставьте диск CD-ROM (прилагается) в привод CD-ROM.

2 Щелкните по кнопке “Cyber-shot Handbook”.

Одновременно устанавливается инструкция “Расширенное ознакомление с Cyber-shot”, которое содержит информацию о принадлежностях для фотоаппарата.



3 Запустите инструкцию “Руководство по Cyber-shot”, выбрав ярлык на рабочем столе.

■ Для пользователей Macintosh

1 Включите Ваш компьютер и вставьте диск CD-ROM (прилагается) в привод CD-ROM.

2 Выберите папку [Handbook] и скопируйте на свой компьютер файл “Handbook.pdf”, находящийся в папке [RU].

3 После завершения копирования дважды щелкните по “Handbook.pdf”.

Устранение неисправностей

Если Вы испытываете проблему с фотоаппаратом, попробуйте выполнить следующие действия для ее решения.

- 1 Проверьте пункты ниже и ознакомьтесь с инструкцией “Руководство по Cyber-shot” (PDF).**
- 2 Извлеките батарейный блок, подождите около одной минуты, а затем снова вставьте батарейный блок и включите питание.**
- 3 Выполните инициализацию установок (стр. 45).**
- 4 Обратитесь к Вашему дилеру Sony или в местный уполномоченный сервисный центр Sony.**

При ремонте фотоаппаратов с функцией внутренней памяти данные в фотоаппарате могут в минимальной степени проверяться для выяснения и устранения причин неисправностей. Фирма Sony не будет копировать или сохранять какие-либо из этих данных.

Батарейный блок и питание

Невозможно установить батарейный блок.

- Вставьте батарейный блок правильно, нажав на рычаг выталкивания батареи (стр. 13).

Невозможно включить фотоаппарат.

- После установки батарейного блока в фотоаппарат может пройти некоторое время до его включения.
- Правильно вставьте батарейный блок (стр. 13).
- Батарейный блок разрядился. Вставьте заряженный батарейный блок (стр. 11).
- Батарейный блок вышел из строя. Замените его на новый.
- Используйте рекомендуемый батарейный блок.

Питание внезапно отключается.

- В зависимости от температуры фотоаппарата и батареи питание может выключиться автоматически для защиты фотоаппарата. В этом случае, перед выключением питания на ЖКД отобразится сообщение.
- Если Вы не пользуетесь фотоаппаратом в течение примерно трех минут, оставив питание включенным, фотоаппарат автоматически отключится для предотвращения разрядки батарейного блока. Включите фотоаппарат снова (стр. 16).
- Батарейный блок вышел из строя. Замените его на новый.

Показания индикатора оставшегося заряда неправильные.

- Заряд батареи быстро расходуется, а действительный оставшийся заряд батареи будет меньшим, чем на индикаторе, в следующих случаях:
 - Если Вы используете фотоаппарат в чрезмерно жарком или чрезмерно холодном месте.
 - Если Вы часто используете вспышку или увеличение.
 - Если Вы часто включаете и выключаете питание.
 - При установке более высокой яркости экрана с помощью установок DISP (экранная индикация).
- Батарейный блок разрядился. Вставьте заряженный батарейный блок (стр. 11).
- Батарейный блок вышел из строя. Замените его на новый.

Зарядка батарейного блока в то время, когда он находится внутри фотоаппарата, невозможна.



- Батарейный блок невозможно зарядить с помощью сетевого адаптера переменного тока (продается отдельно). Для зарядки батареи используйте зарядное устройство (прилагается).

Во время зарядки батареи мигает лампочка CHARGE.

- Вынув и снова вставив батарейный блок, убедитесь, что он установлен правильно.
- Температура для зарядки может быть несоответствующей. Попробуйте снова зарядить батарейный блок при соответствующей температуре (от 10°C до 30°C).

Фотосъемка/видеосъемка

Невозможно записать изображения.

- Проверьте свободную емкость внутренней памяти или карты памяти “Memory Stick Duo” (стр. 26, 29). Если она заполнена, выполните одно из следующих действий:
 - Удалите ненужные изображения (стр. 32).
 - Замените карту памяти “Memory Stick Duo”.
- Вы не можете записать изображения во время зарядки вспышки.
- При фотосъемке установите переключатель режима в положение  (фотосъемка).
- При видеосъемке установите переключатель режима в положение  (видеосъемка).

На фотоснимке появляются белые, черные, красные, пурпурные или другого цвета полосы, или фотоснимок приобретает красноватый оттенок.

- Этот эффект называется “тянучка”. Это не является неисправностью.

Невозможно воспроизводить изображения.

- Установите переключатель режима в положение  (Воспроизведение) (стр. 19).
- Имя папки/файла было изменено на Вашем компьютере.
- Нет никаких гарантий относительно того, что на данном фотоаппарате будут воспроизводиться файлы изображений, обработанные на компьютере, или изображения, которые были сняты с помощью других фотоаппаратов.
- Фотоаппарат находится в режиме USB. Удалите соединение USB.

Меры предосторожности

Не используйте/храните фотоаппарат в следующих местах

- В чрезмерно жарком, холодном или влажном месте
В таких местах, как, например, в автомобиле, припаркованном под прямыми лучами солнца, корпус фотоаппарата может деформироваться, и это может привести к неисправности.
- Под прямыми лучами солнца или вблизи нагревательного прибора
Корпус фотоаппарата может обесцветиться или деформироваться, и это может привести к неисправности.
- В месте, подверженном качающей вибрации
- Вблизи сильного магнитного поля
- В местах с повышенным содержанием песка или пыли
Будьте осторожны, чтобы не допустить попадания песка или пыли в фотоаппарат. Это может привести к неисправности фотоаппарата, и в некоторых случаях эта неисправность не может быть устранена.

О переноске

Не садитесь на стул или другое место, если фотоаппарат находится в заднем кармане Ваших брюк или юбки, так как это может привести к неполадкам или поломке фотоаппарата.

Об очистке

Чистка экрана ЖКД

Протрите поверхность экрана с помощью чистящего набора ЖКД (продается отдельно) для удаления отпечатков пальцев, пыли и т.д.

Чистка объектива

Протрите объектив мягкой тканью для удаления отпечатков пальцев, пыли и т.п.

Чистка поверхности фотоаппарата

Очищайте поверхность фотоаппарата мягкой тканью, слегка смоченной водой, а затем протирайте поверхность сухой тканью. Чтобы не повредить отделку или корпус:

- Не подвергайте фотоаппарат воздействию химических веществ, таких как разбавитель, бензин, спирт, одноразовые салфетки, жидкость от насекомых, солнцезащитный крем или инсектицид.
- Не прикасайтесь к фотоаппарату, если на Ваших руках находится какое-либо из перечисленных выше веществ.
- Не оставляйте фотоаппарат в контакте с резиной или винилом в течение длительного времени.

О рабочих температурах

Ваш фотоаппарат предназначен для использования при температуре от 0°C до 40°C. Съемка в чрезмерно холодных или жарких местах, где температура выходит за этот диапазон, не рекомендуется.

О конденсации влаги

При непосредственном перемещении фотоаппарата из холодного помещения в теплое, внутри или снаружи фотоаппарата может конденсироваться влага. Эта конденсация влаги может привести к неисправности фотоаппарата.

Если произошла конденсация влаги

Выключите фотоаппарат и подождите около часа, пока влага не испарится. Обратите внимание, что если Вы попытаетесь выполнять съемку, когда внутри объектива остается влага, Вы не сможете записать качественные изображения.

О внутренней перезаряжаемой батарее

В этом фотоаппарате имеется внутренняя перезаряжаемая батарея, предназначенная для поддержания даты, времени и других установок вне зависимости от того, включено или выключено питание.

Эта перезаряжаемая батарея постоянно заряжается в течение всего времени использования Вашего фотоаппарата. Однако если Вы пользуетесь фотоаппаратом лишь в течение коротких периодов времени, она постепенно разряжается, и если Вы совсем не будете пользоваться фотоаппаратом примерно один месяц, она полностью разрядится. В этом случае перед эксплуатацией фотоаппарата не забудьте зарядить данную перезаряжаемую батарею. Однако даже если перезаряжаемая батарея не заряжена, можно продолжать пользоваться фотоаппаратом, но дата и время при этом не будут отображаться.

Метод зарядки внутренней перезаряжаемой батареи

Вставьте заряженный батарейный блок в фотоаппарат, а затем оставьте фотоаппарат на 24 часа или более при выключенном питании.

Технические характеристики

Фотоаппарат

[Система]

Формирователь изображения:

- DSC-W190: Цветной ПЗС 7,79 мм (тип 1/2,3), фильтр основных цветов
- DSC-W180: Цветной ПЗС 7,70 мм (тип 1/2,3), фильтр основных цветов

Общее количество пикселей фотоаппарата:

- DSC-W190: Приблиз. 12,4 мегапикселей
- DSC-W180: Приблиз. 10,3 мегапикселей

Число эффективных пикселей фотоаппарата:

- DSC-W190: Приблиз. 12,1 мегапикселей
- DSC-W180: Приблиз. 10,1 мегапикселей

Объектив: 3-кратный вариообъектив
f = 6,2 мм – 18,6 мм (35 мм – 105 мм (эквивалент фотоопленки 35 мм))
F3,1 (W) – F5,6 (T)

Управление экспозицией: Автоматическая экспозиция, выбор сцены (7 режимов)

Баланс белого: Авто, дневной свет, облачный, Флуоресцентный свет 1, 2, 3, лампа накаливания, вспышка

Интервал записи для режима серийной съемки:
Приблиз. 1 сек.

Формат файла:

- Фотосъемка: Соответствующий формату JPEG (DCF Ver. 2.0, Exif Ver. 2.21, MPF Baseline), DPOF-совместимый
- Видеосъемка: AVI (Motion JPEG)

Носитель информации: Внутренняя память (приблиз. 12 Мб), карта памяти “Memory Stick Duo”

Вспышка: Диапазон действия вспышки (Чувствительность ISO (рекомендуемый индекс экспозиции) установлена в положение Авто):
Приблиз. от 0,5 м до 3,0 м (W)/приблиз. от 0,5 м до 1,5 м (T)

[Входные и выходные разъемы]

Разъем  (USB)-A/V OUT:

- Выходной видеосигнал
- Выходной аудиосигнал (монофонический)
- Соединение USB

Соединение USB: Hi-Speed USB (USB 2.0-совместимый)

[Экран ЖКД]

ЖКД панель:

6,7 см (2,7 тип) привод TFT

Общее количество точек:
230 400 (960 × 240) точек

[Питание, общая информация]

Питание: Перезаряжаемый батарейный блок

- NP-BK1, 3,6 В
- Сетевой адаптер переменного тока AC-LS5 (продается отдельно), 4,2 В

Потребляемая мощность (во время съемки):
1,2 Вт

Рабочая температура: От 0°C до 40°C

Температура хранения: От -20°C до +60°C

Размеры:

91,0 × 54,5 × 18,7 мм (Ш/В/Г, исключая выступающие части)

Масса (включая батарейный блок NP-BK1 и карту памяти “Memory Stick Duo”):
Приблиз. 140 г

Микрофон: Монофонический

Громкоговоритель: Монофонический

Exif Print: Совместимый

PRINT Image Matching III: Совместимый

PictBridge: Совместимый

Зарядное устройство BC-CSKA

Требования к питанию: от 100 В до 240 В переменного тока, 50 Гц/60 Гц, 2,3 Вт

Выходное напряжение: 4,2 В постоянного тока, 0,30 А

Рабочая температура: От 0°C до 40°C

Температура хранения: От -20°C до +60°C

Размеры: Приблиз. 62 × 24 × 91 мм (Ш/В/Г)

Масса: Приблиз. 70 г

Перезаряжаемый батарейный блок NP-BK1

Используемая батарея: Батарея на литиевых ионах

Максимальное напряжение: 4,2 В постоянного тока

Номинальное напряжение: 3,6 В постоянного тока

Максимальный ток зарядки: 1,4 А

Максимальное напряжение зарядки: 4,2 В постоянного тока

Емкость:

типовая: 3,4 Втч (970 мАч)

минимальная: 3,3 Втч (930 мАч)

Конструкция и технические характеристики могут быть изменены без уведомления.

Торговые марки

- Следующие знаки являются торговыми марками Sony Corporation. **Cyber-shot**, “Cyber-shot”, “Memory Stick”, , “Memory Stick PRO”, **MEMORY STICK PRO**, “Memory Stick Duo”, **MEMORY STICK DUO**, “Memory Stick PRO Duo”, **MEMORY STICK PRO DUO**, “Memory Stick PRO-HG Duo”, **MEMORY STICK PRO-HG DUO**, “Memory Stick Micro”, “MagicGate”, **MAGIC GATE**
- Microsoft, Windows, DirectX и Windows Vista являются зарегистрированными торговыми марками или торговыми марками корпорации Microsoft Corporation в Соединенных Штатах Америки и/или в других странах.
- Macintosh и Mac OS являются торговыми марками или зарегистрированными торговыми марками компании Apple Inc.
- Intel, MMX и Pentium являются либо торговыми марками, либо зарегистрированными торговыми марками корпорации Intel Corporation.
- Adobe и Reader являются торговыми марками или зарегистрированными торговыми марками компании Adobe Systems Incorporated в Соединенных Штатах Америки и/или в других странах.
- Кроме того, названия систем и изделий, используемые в данном руководстве, являются в общем случае торговыми марками или зарегистрированными торговыми марками их соответствующих разработчиков или производителей. Однако, знаки TM или ® используются не во всех случаях в данном руководстве.

ПОПЕРЕДЖЕННЯ

Щоб знизити ризик займання або ураження електричним струмом, не піддавайте виріб впливу дощової води або вологи.

ВАЖЛИВІ ВКАЗІВКИ З ТЕХНІКИ БЕЗПЕКИ

**-ЗБЕРЕЖІТЬ ЦЮ
ІНСТРУКЦІЮ
НЕБЕЗПЕКА
ЩОБ ЗМЕНШИТИ
РИЗИК
ВИНИКНЕННЯ
ПОЖЕЖІ АБО
УРАЖЕННЯ
ЕЛЕКТРИЧНИМ
СТРУМОМ, СЛІД
РЕТЕЛЬНО
ВИКОНУВАТИ ЦІ
ВКАЗІВКИ**

Якщо форма штекера не відповідає розміру розетки, користуйтеся перехідником потрібної конфігурації.

УВАГА!**І Акумуляторна батарея**

Якщо неправильно поводитися з акумуляторною батареєю, вона може вибухнути, спричинити пожежу або навіть викликати хімічні опіки. Дотримуйтеся наведених нижче застережень.

- Не розбирайте акумуляторну батарею.
- Не роздавлийте, не бийте та не прикладайте силу до акумуляторної батареї. Не бийте її молотком, не кидайте та не наступайте на неї.
- Не замикайте контакти акумуляторної батареї та запобігайте потраплянню між ними металевих предметів.
- Не піддавайте акумуляторну батарею дії температури понад 60 °C, наприклад під впливом прямих сонячних променів у припаркованому автомобілі.
- Не підпалюйте акумуляторну батарею та не кидайте її у вогонь.
- Не торкайтеся пошкодженої літій-іонної батареї або такої, з якої витікає рідина.
- Заряджайте акумуляторну батарею, лише використовуючи оригінальний зарядний пристрій Sony або пристрій, який може заряджати акумуляторні батареї.
- Тримайте акумуляторну батарею поза досяжністю маленьких дітей.
- Тримайте акумуляторну батарею сухою.
- Замінійте акумуляторну батарею лише на таку саму або еквівалентну, яку рекомендує компанія Sony.
- Швидко утилізуйте використані акумуляторні батареї, як описано в інструкціях.

І Зарядний пристрій

Навіть якщо індикатор CHARGE не горить, зарядний пристрій залишається з'єднаним з мережею живлення перемінного струму, поки вилка силового кабелю пристрою знаходиться у настінній розетці. У разі виникнення будь-яких проблемних ситуацій під час використання зарядного пристрою, негайно від'єднайте його від мережі живлення, вийнявши вилку з настінної розетки.

Дата виготовлення виробу.

Дата виготовлення виробу зазначена на позначці «P/D:», яка знаходиться на етикетці зі штрих-кодом на картонній коробці.

Знаки, зазначені на етикетці зі штрих-кодом на картонній коробці.

P/D:XX XXXX
1 2

1. Місяць виготовлення

2. Рік виготовлення

A-0, B-1, C-2, D-3, E-4, F-5, G-6, H-7, I-8, J-9.

Рік та місяць виробництва літєво-іонного батарейного блоку проштамповані на боковій поверхні або на поверхні з етикеткою.

Код з 5 літерних та цифрових символів

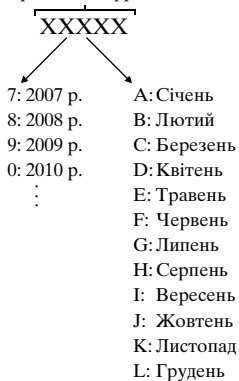

Для споживачів з Європи

Примітка для покупців у країнах, де діють директиви ЄС

Цей виріб виготовлено компанією Sony Corporation, 1-7-1 Konan Minato-ku Tokyo, 108-0075 Japaa (Японія). Уповноваженим представником з питань електромагнітної сумісності та безпеки виробу є компанія Sony Deutschland GmbH, Hedelfinger Strasse 61, 70327 Stuttgart, Germany (Німеччина). З будь-яких питань стосовно обслуговування або гарантії звертайтеся за адресами, наданими в окремій сервісній та гарантійній документації.

Результати випробувань цього виробу демонструють його відповідність вимогам щодо обмежень, зазначених у директиві ЕМС, які стосуються використання з'єднувальних кабелів коротших за 3 м.

Увага

На відповідних частотах електромагнітні поля можуть впливати на якість зображення і звука, відтворених виробом.

Примітка

Якщо під впливом статичної електрики або електромагнітного поля процес передачі даних буде перерваний, перезавіть пристрій або від'єднайте та повторно приєднайте кабель, що використовується для передачі даних (USB, тощо).

UA

Переробка старого електричного та електронного обладнання (директива діє у межах країн Європейського союзу та інших країн Європи з системами роздільного збору відходів)



Наявність такої емблеми на продукті або на його упаковці вказує на те, що цей продукт не є побутовим відходом. Його потрібно передати до відповідного пункту збору електричного та електронного обладнання для переробки. Забезпечив належну переробку цього продукту, ви допоможете запобігти потенційно негативним наслідкам впливу на зовнішнє середовище та людське здоров'я, які спричиняються невідповідною переробкою цього продукту. Переробка матеріалів допоможе зберегти природні ресурси. Для отримання детальної інформації про переробку цього продукту зверніться до органу місцевої адміністрації, служби переробки побутових відходів або до магазину, в якому ви придбали продукт.

Переробка використаних елементів живлення (директива діє у межах країн Європейського Союзу та інших країн Європи з системами роздільного збору відходів)



Даний знак на елементі живлення або упаковці означає, що елемент живлення, який використовується для роботи цього пристрою, не можна утилізувати разом з іншими побутовими відходами.

На деяких елементах живлення цей знак може використовуватись у комбінації з позначенням хімічного елементу. Якщо елемент живлення містить більше ніж 0,0005% ртуті або 0,004% свинцю, наводиться відповідне позначення хімічного елементу ртуті (Hg) або свинцю (Pb).

Забезпечивши належну переробку використаних елементів живлення, ви допоможете запобігти потенційно негативним наслідкам впливу на зовнішнє середовище та людське здоров'я, які спричиняються невідповідною переробкою елементів живлення. Вторинна переробка матеріалів сприяє збереженню природних ресурсів.

При роботі пристроїв, для яких з метою безпеки, виконання яких-небудь дій або збереження наявних у пам'яті пристроїв даних необхідна подача постійного живлення від вбудованого елемента живлення, заміну такого елемента живлення варто робити тільки в уповноважених сервісних центрах. Для правильної переробки використаних елементів живлення, після закінчення терміну їх служби, здавайте їх у відповідний пункт збору електронного й електричного обладнання.

Стосовно використання інших елементів живлення дивіться інформацію в розділі, у якому дані інструкції з безпечного витягнення елементів живлення із пристрою.

Здавайте використані елементи живлення у відповідний пункт збору й переробки використаних елементів живлення.

Для одержання більш докладної інформації про вторинну переробку даного виробу або використаного елемента живлення, будь ласка, звертайтеся до органу місцевої адміністрації, служби збору побутових відходів або до магазину, в якому ви придбали виріб.

Зміст

Примітки щодо використання фотоапарата	7
--	---

Початок роботи

Перевірка аксесуарів, що додаються до фотоапарата	9
Визначення частин	10
Зарядження батареї	11
Встановлення батареї/карти пам'яті «Memory Stick Duo» (продається окремо)	13
Налаштування годинника	16

Зйомка/перегляд зображень

Зйомка зображень	18
Перегляд зображень	19

Використання функцій зйомки

Розпізнавання посмішки та автоматична зйомка (режим спуску у момент посмішки)	20
Фокусування на обличчі об'єкта (Распознавание лиц)	21
Зйомка крупним планом (Макро)	22
Використання автоспуску	22
Вибір режиму спалаху	23
Зміна вигляду дисплея	23
Вибір розміру зображення відповідно до використання	24
Використання режиму зйомки, що відповідає сцені (Выбор сцены)	27
Відеозйомка	28

Використання функцій перегляду

Перегляд збільшеного зображення (наближення зображення, що відтворюється)	30
Пошук зображення (перегляд мініатюр)	31
Перегляд серії зображень (Слайд-шоу)	31

Видалення зображень

Видалення зображень	32
Видалення усіх зображень (Формат)	33

Під'єднання до інших пристроїв	34
Перегляд зображень на екрані телевізора	34
Друк фотографій	34
Використання фотоапарата з комп'ютером	36

Зміна налаштувань фотоапарата	40
Зміна звукових сигналів	40
Використання пунктів MENU	41
Використання пунктів  (Установки)	44

Інше	46
Список піктограм, які відображаються на екрані.....	46
Докладніше про фотоапарат («Посібник із Cyber-shot»)	49
Усунення несправностей.....	50
Застереження	52
Технічні характеристики	54

■ Примітки щодо використання фотоапарата

Створення резервних копій даних, що зберігаються у внутрішній пам'яті та на карті «Memory Stick Duo»

Не виймайте фотоапарат і не виймайте батарею або карту пам'яті «Memory Stick Duo», поки світиться індикатор доступу. В іншому випадку дані, що зберігаються у внутрішній пам'яті або на карті «Memory Stick Duo», може бути пошкоджено. Щоб захистити дані, обов'язково створіть їх резервні копії.

Примітки щодо запису/відтворення

- Перед початком зйомки зробіть пробні фотографії, щоб переконатися, що фотоапарат працює належним чином.
- Цей фотоапарат не є ані пилонепрозкий, ані водостійкий, а також не має захисту від бризок. Перед використанням фотоапарата прочитайте розділ «Застереження» (стор. 52).
- Уникайте потрапляння води на фотоапарат. Якщо вода потрапить у фотоапарат, це може спричинити виникнення несправності. У певних випадках фотоапарат не підлягатиме ремонту.
- Не спрямовуйте фотоапарат на сонце або інше яскраве світло. Це може призвести до виникнення несправності фотоапарата.
- Не використовуйте фотоапарат у місцях, де поширюються радіохвилі або випромінюється радіація. Інакше фотоапарат може не виконувати запис чи відтворення зображень належним чином.
- Використання фотоапарата у піщаних або запиленних місцях може призвести до виникнення несправностей.
- Якщо утворився конденсат, то перш ніж використовувати фотоапарат, конденсат слід усунути (стор. 53).

- Не трясіть і не вдаряйте фотоапарат. Це може спричинити виникнення несправності і неможливість виконання запису зображень. Крім того, може вийти з ладу носій інформації або можуть зазнати пошкоджень зображення.
- Протріть поверхню спалаху перед його використанням. Висока температура спалаху може призвести до того, що бруд на поверхні спалаху втратить забарвлення або прилипне, внаслідок чого випромінювання світла буде недостатнім.

Примітки щодо рідкокристалічного дисплея та об'єктива

- Рідкокристалічний дисплей виготовлено за використання високоточної технології, і завдяки цьому ефективно використовується понад 99,99% пікселів. Однак на рідкокристалічному дисплеї можуть з'являтися крихітні чорні і/або яскраві цятки (білого, червоного, синього або зеленого кольору). Наявність цих цяткок є звичним наслідком виробничого процесу і жодним чином не впливає на запис зображення.
- Коли рівень заряду батареї зменшується, об'єктив може перестати висуватися. Вставте заряджену батарею, а тоді знову увімкніть фотоапарат.

Про температуру фотоапарата

Під час тривалого використання фотоапарат та батарея можуть нагріватися, що не є несправністю.

Про захист від перегрівання

З метою захисту, залежно від температури фотоапарата і батареї, живлення може вимкнутись автоматично.

Перед вимкненням фотоапарата на РК екрані відобразиться повідомлення.

Про сумісність даних зображень

- Цей фотоапарат підтримує універсальний стандарт DCF (Design rule for Camera File system) (стандарт файлової системи фотоапарата), встановлений асоціацією JEITA (Japan Electronics and Information Technology Industries Association).
- Компанія Sony не гарантує відтворення на фотоапараті зображень, записаних або модифікованих за допомогою іншого обладнання, так само, як і відтворення на інших пристроях зображень, знятих цим фотоапаратом.

Попередження про авторські права

Телевізійні програми, фільми, відео- та інші матеріали можуть бути захищені авторськими правами.

Несанкціонований запис таких матеріалів може суперечити положенням законів про авторські права.

Відсутність компенсації за пошкодження вмісту або неможливість виконання запису

Компанія Sony не передбачає надання компенсації за неможливість виконання запису чи втрату або пошкодження вмісту запису внаслідок несправності фотоапарата, носія інформації і т. ін.

Перевірка аксесуарів, що додаються до фотоапарата

- Зарядний пристрій BC-CSKA (1)

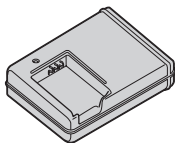

- Шнур живлення (1)
(не додається для моделей, призначених для США і Канади)



- Батарея із можливістю перезарядження NP-BK1 (1)

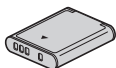

- Відповідний кабель USB (1)



- Відповідний кабель A/V (1)

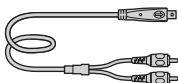

- Ремінець на зап'ясток (1)



- Компакт-диск (1)
 - Програмне забезпечення для Cyber-shot
 - «Посібник із Cyber-shot»
 - «Розширене знайомство з Cyber-shot»
- Посібник з експлуатації (цей посібник) (1)

Використання ремінця на зап'ясток

Ремінець на зап'ясток надається виробником.



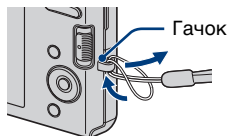



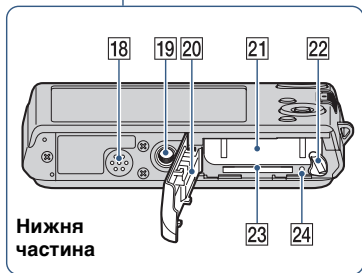
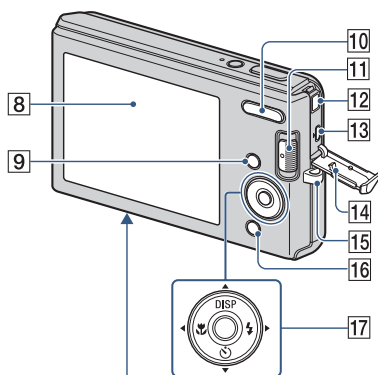
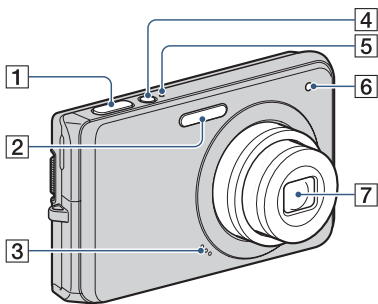





Прикріпіть ремінець і просуньте руку в петельку, щоб запобігти пошкодженню внаслідок падіння фотоапарата.



Визначення частин



- 1 Кнопка спуску
- 2 Спалах
- 3 Мікрофон
- 4 Кнопка ON/OFF (живлення)
- 5 Індикатор ON/OFF (живлення)

- 6 Індикатор автоспуску
- 7 Об'єktiv
- 8 Рідкокристалічний дисплей
- 9 Кнопка MENU
- 10 Для зйомки: Кнопка зміни плану W/T
Для перегляду: Кнопка Q (наближення зображення, що відтворюються)/Кнопка  (перегляд мініатюр)
- 11 Перемикач режимів
- 12 Роз'єм DC IN
 - Якщо до фотоапарата підключити адаптер змінного струму AC-LSSK (продається окремо), батарея не заряджатиметься. Для заряджання батареї використовуйте зарядний пристрій.
- 13 Роз'єм  (USB)·A/V OUT (збоку)
- 14 Кришка роз'ємів
- 15 Гачок для ремінця на зап'ясток
- 16 Для зйомки: Кнопка  (посмішка)
Для перегляду: Кнопка  (Удалить)
- 17 Кнопка керування Меню увімкнено: ////
Меню вимкнено: DISP///
- 18 Гучномовець
- 19 Гніздо для штатива
 - Використовуйте штатив із гвинтом, коротшим, ніж 5,5 мм. Інакше вам не вдасться надійно зафіксувати фотоапарат, і це може призвести до його пошкодження.
- 20 Кришка відсіку для батареї/«Memory Stick Duo»
- 21 Відсік для встановлення батареї
- 22 Важіль виштовхування батареї
- 23 Гніздо для карти пам'яті «Memory Stick Duo»
- 24 Індикатор доступу

Зарядження батареї

1 Вставте батарею у зарядний пристрій.

- Батарею можна заряджати навіть якщо вона частково заряджена.

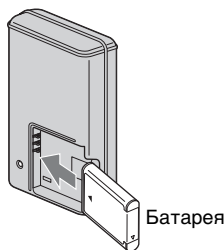

2 Підключіть зарядний пристрій до настінної розетки.

- Якщо і надалі заряджати батарею ще приблизно годину після того, як індикатор CHARGE вимкнеться, тривалість роботи батареї дещо збільшиться (повне зарядження).

Індикатор CHARGE
Світиться: заряджається
Вимкнено: зарядження завершено (звичайне зарядження)

Для споживачів у США і Канаді

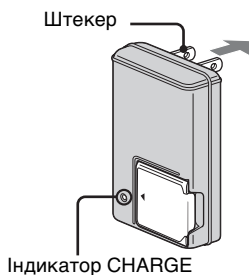

Для споживачів у інших країнах/регіонах, ніж США і Канада

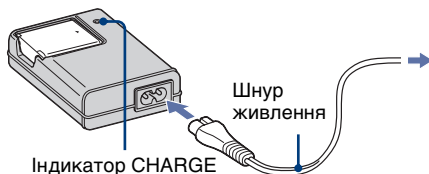

3 Коли зарядження буде завершено, від'єднайте зарядний пристрій.

Тривалість зарядження

Тривалість повного зарядження	Нормальна тривалість зарядження
Прибл. 300 хв.	Прибл. 240 хв.

Примітки

- Таблиця вище зазначає час, необхідний для зарядження батареї із повністю використаним зарядом за температури 25°C. Залежно від умов використання та обставин, зарядження може тривати довше.
- Підключіть зарядний пристрій до найближчої настінної розетки.
- Після завершення зарядження від'єднайте шнур живлення від настінної розетки і вийміть батарею із зарядного пристрою.
- Слід використовувати батарею або зарядний пристрій оригінальної марки Sony.

Тривалість роботи батареї та кількість зображень, які можна записати/переглянути

	Тривалість роботи батареї (хв.)	Кількість зображень
Фотозйомка	Прибл. 145	Прибл. 290
Перегляд фотознімків	Прибл. 240	Прибл. 4800

Метод вимірювання базується на стандарті CIPA. (CIPA: Camera & Imaging Products Association)

Примітка

- Тривалість роботи батареї і кількість фотознімків відрізняється, залежно від налаштувань фотоапарата.



Використання фотоапарата за кордоном

Фотоапарат, пристрій для зарядження батареї (додається) та адаптер змінного струму AC-LSSK (продається окремо) можна використовувати у будь-якій країні чи регіоні, де використовується змінний струм в діапазоні від 100 В до 240 В, 50 Гц/60 Гц.

Не використовуйте електронний трансформатор (дорожній конвертор). Це може призвести до виникнення несправності.

Встановлення батареї/карти пам'яті «Memory Stick Duo» (продається окремо)

1 Відкрийте кришку.

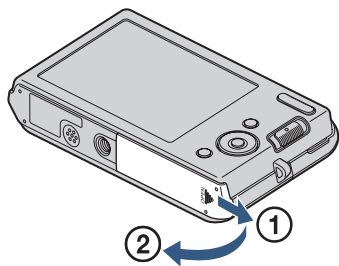

2 Вставте «Memory Stick Duo» (продається окремо).

Спрямувавши сторону з контактами у бік об'єктива, вставте карту «Memory Stick Duo», доки не почується клацання.

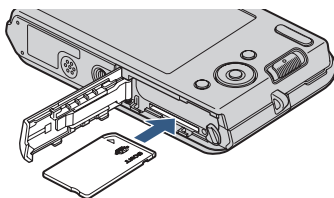

3 Вставте батарею.

Вставте батарею, одночасно натискаючи важіль у напрямку стрілки.

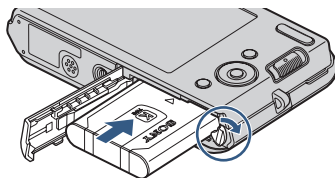

4 Закрийте кришку.

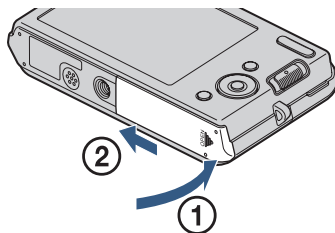

■ Карти пам'яті «Memory Stick», які можна використовувати

«Memory Stick Duo»



Із цим фотоапаратом можна використовувати також карту «Memory Stick PRO Duo» чи «Memory Stick PRO-HG Duo».

Детальніше про доступні кількість зображень/час запису див. на стор. 26, 29. Інші типи карт «Memory Stick» або карти пам'яті не сумісні з цим фотоапаратом.

«Memory Stick»

Для цього фотоапарата не можна використовувати карту «Memory Stick».



■ Виймання карти «Memory Stick Duo»

Індикатор доступу

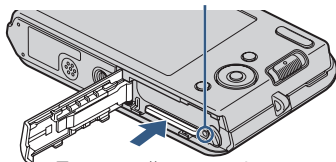

Переконайтеся, що індикатор доступу не світиться, а тоді вставте карту пам'яті «Memory Stick Duo».

Примітка

- Не виймайте карту «Memory Stick Duo»/батарею поки світиться індикатор доступу. Це може призвести до пошкодження даних, що зберігаються на карті «Memory Stick Duo»/у внутрішній пам'яті.

■ Якщо карта пам'яті «Memory Stick Duo» не встановлена

Зображення зберігаються у внутрішню пам'яті фотоапарата (приблизно 12 Мб).

Щоб скопіювати зображення із внутрішньої пам'яті на карту «Memory Stick Duo», вставте карту «Memory Stick Duo» у фотоапарат і виберіть MENU → (Установки) → [Средство "Memory Stick"] → [Копировать].

■ Виймання батареї

Важіль виштовхування батареї

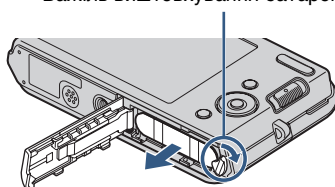

Відсуньте важіль виштовхування батареї. Будьте обережними, щоб не впустити батарею.

■ Перевірка залишкового заряду батареї

Індикатор залишкового заряду батареї відображається вгорі ліворуч на РК дисплеї.

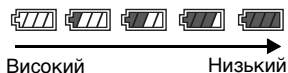

Примітки

- До появи індикатора точного залишкового заряду батареї може пройти близько хвилини.
- За певних умов індикатор залишкового заряду може відобразитись неточно.
- Із часом та внаслідок частого використання ємність батареї потроху зменшується. Якщо час роботи після заряджання помітно зменшується, батарею потрібно замінити. Придбайте нову батарею.
- Якщо фотоапарат увімкнено, проте не використовується більше трьох хвилин, він вимкнеться автоматично (функція автоматичного вимкнення живлення).

Налаштування годинника

1 Натисніть кнопку ON/OFF (живлення).

Фотоапарат увімкнено.

- Для увімкнення живлення та початку роботи може знадобитися деякий час.

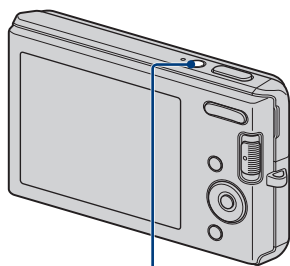

Кнопка ON/OFF (живлення)

2 За допомогою стрілок ▲/▼ на кнопці керування виберіть формат відображення дати, після чого натисніть ●.

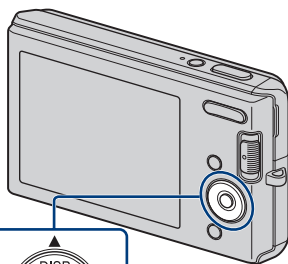

Кнопка керування

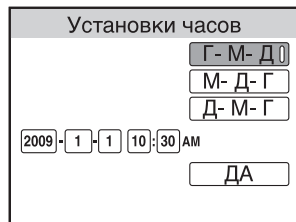

3 Встановіть цифрове значення за допомогою ▲/▼/◀/▶, після чого натисніть ●.

- Північ зазначається як 12:00 AM, а полудень як 12:00 PM.

4 Виберіть [ДА], а тоді натисніть ●.

Примітка

- Фотоапарат не підтримує функцію нанесення дат на зображення. За допомогою програми «PMB» на компакт-диску (додається) можна надрукувати чи зберегти зображення з датою.

Повторне встановлення дати та часу

Натисніть кнопку MENU, а тоді виберіть пункт  (Установки) → [Установки часов] (стор. 45).

Зйомка зображень

- 1 Встановіть перемикач режимів на  (Фотознімок), потім натисніть кнопку ON/OFF (живлення).

Для здійснення відеозйомки встановіть перемикач режимів на  (Відео) (стор. 28).

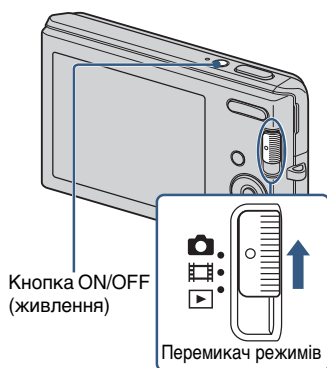

- 2 Надійно зафіксуйте фотоапарат, як показано на малюнку.

- Натисніть кнопку T, щоб збільшити зображення, і кнопку W, щоб зменшити зображення.

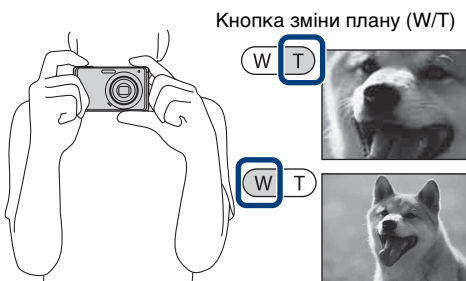

- 3 Щоб виконати фокусування, натисніть кнопку спуску до половини.

Коли зображення сфокусовано, лунає звуковий сигнал і засвічується індикатор .

- Найкоротша відстань для зйомки об'єкта (від об'єктива) приблизно 5 см (W)/40 см (T).



- 4 Натисніть кнопку спуску до кінця.

Зображення буде знято.

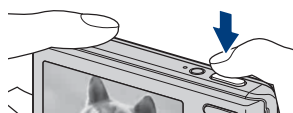



Перегляд зображень

1 Встановіть перемикач режимів на (Відтворення).

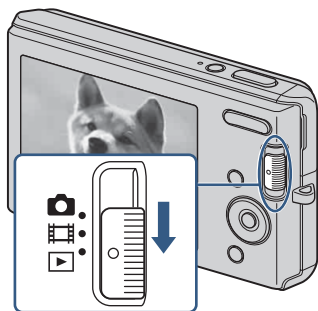
Відобразиться останнє відзняте зображення.







■ Вибір наступного/ попереднього зображення



Виберіть зображення за допомогою кнопок  (наступне)/ (попереднє) на кнопці керування.



■ Видалення зображення

- 1 Натисніть кнопку  (Удалить).
- 2 За допомогою стрілок / на кнопці керування виберіть [Данный снимок], після чого натисніть .

■ Повернення до режиму зйомки зображень

Встановіть перемикач режимів на  (Фотознімок) або  (Відео).

■ Вимкнення фотоапарата

Натисніть кнопку ON/OFF (живлення).



Розпізнавання посмішки та автоматична зйомка (режим спуску у момент посмішки)

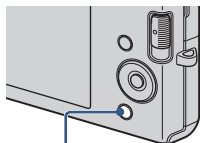

1 Встановіть перемикач режимів на  (Фотознімок).

2 Натисніть кнопку  (посмішка).



Кнопка  (посмішка)

3 Зачекайте, доки не буде розпізнано посмішку.

Коли рівень посмішки перевищить точку  на індикаторі, фотоапарат відзніме зображення автоматично. Якщо знову натиснути кнопку  (посмішка), режим спуску у момент посмішки завершиться.

- Навіть якщо у режимі спуску у момент посмішки натиснути кнопку спуску, фотоапарат сфотографує зображення, а тоді повернеться у режим спуску у момент посмішки.

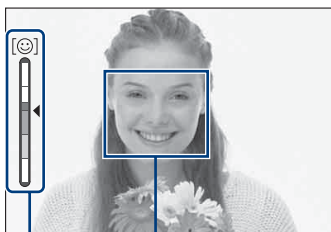

Рамка розпізнавання обличчя
Індикатор чутливості розпізнавання посмішки



Підказки щодо більш вдалої зйомки усмішок

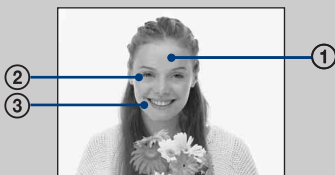

- ① Не закривайте очі гривкою.
- ② Намагайтесь спрямувати обличчя на фотоапарат і тримайте голову горизонтально на рівні камери. Рівень розпізнавання обличчя є вищим, коли очі прищулені.
- ③ Широко усміхніться. Фотоапарату простіше розпізнати посмішку, коли видно зуби.

Фокусування на обличчі об'єкта (Распознавание лиц)

Фотоапарат розпізнає обличчя об'єкта і фокусується на ньому. Можна вибрати, який об'єкт матиме перевагу під час фокусування.

1 Натисніть кнопку MENU.

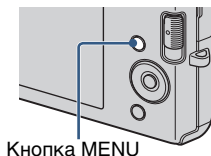

Кнопка MENU

2 Виберіть пункт
[●] (Распознавание лиц) за
допомогою кнопок ▲/▼/◀/▶ на
кнопці керування →
потрібний режим → ●.

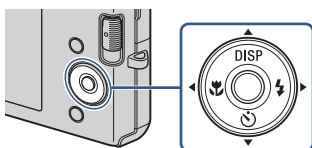



[●] (Авто): Автоматично вибирає і
здійснює фокусування на обличчі, для
якого встановлено пріоритет.

[●] (Викл): Функція розпізнавання
обличчя не використовується.

Зйомка крупним планом (Макро)

Можна відзняти крупним планом чудові зображення малих предметів, таких як комахи чи квіти.

- 1 Натискаючи кілька разів поспіль  (Макро) на кнопці керування, виберіть потрібний режим → ●.

 **AUTO** : Фотоапарат автоматично регулює фокус від віддалених об'єктів до об'єктів крупним планом.

Зазвичай використовуйте фотоапарат у цьому режимі.

 : Фотоапарат відрегулює фокус, надаючи пріоритет об'єктам крупним планом.

Для зйомки об'єктів, які знаходяться на близькій відстані, слід увімкнути режим макрозйомки.





Використання автоспуску

- 1 Натискаючи кілька разів поспіль  (Тайм.самозап) на кнопці керування, виберіть потрібний режим → ●.

 **OFF** : Автоспуск не використовується.

 **10** : Зйомка із затримкою 10 секунд.

Використайте це налаштування, якщо потрібно, щоб і ви були на фотографії. Для скасування ще раз натисніть кнопку .

 **2** : Зйомка із затримкою дві секунди. Ця функція використовується для запобігання ефекту розмитості, спричиненого коливаннями під час натиснення кнопки спуску.



- 2 Натисніть кнопку спуску.

Почне блимати індикатор автоспуску, і, поки шторка не спрацює, лунатиме звуковий сигнал.

Вибір режиму спалаху

- 1 Натискаючи кілька разів поспіль **⚡ (Вспышка)** на кнопці керування, виберіть потрібний режим → ●.

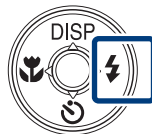

⚡**АВТО** : Спалах спрацьовує у разі недостатнього освітлення чи підсвітки.

⚡ : Спалах спрацьовує завжди.

⚡**SL** : Спалах спрацьовує завжди. Витримка у темряві є довгою для забезпечення чіткої зйомки фону, не освітленого спалахом.

(Медл.синхр)

⊙ : Спалах не спрацьовує.

Примітка

- Спалах не буде спрацьовувати під час пакетної зйомки.

Зміна вигляду дисплея

- 1 Натискаючи кілька разів поспіль **DISP (дисплей)** на кнопці керування, виберіть потрібний режим.



Індикатори увімкнено: Дозволяє налаштувати стандартну яскравість зображення і відображає інформацію.

Індикатори увімкнено*: Дозволяє налаштувати вищий рівень яскравості зображення і відображає інформацію.

Гістограму увімкнено*: Дозволяє налаштувати вищий рівень яскравості зображення і відображає діаграму яскравості зображення.

Індикатори вимкнено*: Дозволяє налаштувати вищий рівень яскравості зображення і встановлює можливість відображення лише зображень.

* Яскравість підсвічення рідкокристалічного дисплея підвищено.



Налаштування гістограми та яскравості

Гістограма – це діаграма, що показує яскравість зображення. У разі зміщення праворуч відображення діаграми вказує на світле зображення, а у разі зміщення ліворуч – на темне.

- У разі перегляду зображень в умовах яскравого зовнішнього освітлення встановіть вище значення яскравості зображення. Однак за таких умов заряд батареї може швидше знизитись.

Вибір розміру зображення відповідно до використання

Розмір зображення визначає розмір файлу, який записується під час зйомки зображень.

Чим більший розмір зображення, тим більше деталей відобразиться у випадку друку зображення на папері великого формату. Чим менший розмір зображення, тим більше зображень можна записати. Виберіть розмір зображення відповідно до подальшого перегляду зображень.



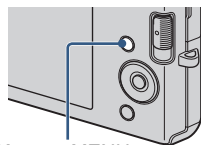





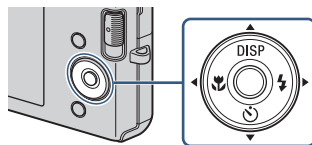





1 Натисніть кнопку MENU.



Кнопка MENU

2 Виберіть пункт (Размер изобр) за допомогою кнопок ▲/▼/◀/▶ на кнопці керування → потрібний режим → ●.



Розмір зображення	Призначення	Кількість зображень	Друк
 (4000×3000) (тільки для моделі DSC-W190)	Для відбитків до формату А3+	Менше 	Висока якість 
 (3648×2736) (тільки для моделі DSC-W180)			↑ ↓ 
 (3264×2448) (тільки для моделі DSC-W190)	Для відбитків до формату А3		
 (2592×1944)	Для відбитків до формату А4	Більше	Низька якість
 (2048×1536)	Для відбитків до формату L/2L		
 (640×480)	Для надсилання електронною поштою		
 (4000×2672) (тільки для моделі DSC-W190)	Формат 3:2 для друку фотографій та листівок	Менше	Висока якість
 (3648×2056) (тільки для моделі DSC-W180)			
 (4000×2248) (тільки для моделі DSC-W190)	Для перегляду на екрані телевізора високої чіткості.	Менше ↑ ↓ Більше	Висока якість ↑ ↓ Низька якість
 (3648×2056) (тільки для моделі DSC-W180)			
 (1920×1080)			

Примітка

- У разі друку фотографій, знятих у форматі 16:9, обидва краї знімка можуть обтинатися.

Кількість знімків, які можна записати

DSC-W190

(Одиниці: зображення)

Розмір	Ємність	Карта пам'яті «Memory Stick Duo», відформатована за допомогою фотоапарата						
	Внутрішня пам'ять	Прибл. 12 Мб	256 Мб	512 Мб	1 Гб	2 Гб	4 Гб	8 Гб
12М	2	49	93	197	395	790	1600	3200
8М	3	72	140	288	580	1170	2350	4700
5М	4	90	170	350	710	1420	2900	5850
3М	7	148	293	600	1200	2400	4850	9800
VGA	60	1200	2360	4800	9650	19300	38600	77200
3:2(11М)	2	49	93	197	395	790	1600	3200
16:9(9М)	3	66	130	262	533	1060	2150	4300
16:9(2М)	11	230	450	900	1800	3700	7500	15000

DSC-W180

(Одиниці: зображення)

Розмір	Ємність	Карта пам'яті «Memory Stick Duo», відформатована за допомогою фотоапарата						
	Внутрішня пам'ять	Прибл. 12 Мб	256 Мб	512 Мб	1 Гб	2 Гб	4 Гб	8 Гб
10М	2	58	115	230	470	940	1900	3800
5М	4	90	170	350	710	1420	2900	5850
3М	7	148	293	600	1200	2400	4850	9800
VGA	60	1200	2360	4800	9650	19300	38600	77200
3:2(8М)	2	58	115	230	470	940	1900	3800
16:9(7М)	3	75	150	300	600	1200	2450	5000
16:9(2М)	11	230	450	900	1800	3700	7500	15000







Примітки

- Кількість фотознімків залежить від умов здійснення зйомки та носія запису інформації.
- Якщо кількість зображень, які можна зняти, є більшою, ніж 9999, відображається індикація «>9999».
- Якщо зображення, відзняте за допомогою інших фотоапаратів, відтворюється на цьому фотоапараті, воно може не відобразитись із реальним розміром.

Використання режиму зйомки, що відповідає сцені (Вибір сцени)

1 Встановіть перемикач режимів на  (Фотознімок).

2 Натисніть кнопку MENU.

3 За допомогою /// на кнопці керування виберіть  (Фотоапарат) → потрібний режим вибору сцени → .

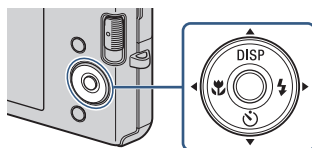

(Высок.чувствит.):

Дозволяє знімати без спалаху навіть за слабого освітлення.



(Момент.снимок):

Дозволяє одержувати більш м'які зображення під час зйомки людей, квітів та ін.



 (Ландшафт): Дозволяє знімати віддалені об'єкти з фокусом.



(Портрет в сумерк):

Дозволяє виконувати чітку зйомку людей у темряві без втрати ефекту темного середовища.



 (Сумерки): Виконує нічну зйомку без втрати ефекту темного середовища.



 (Пляж): Передає бликати води більш яскраво у разі зйомки морського узбережжя або берега озера.



 (Снег): Дозволяє знімати засніжені пейзажі з більшою чіткістю.



Примітка

- Спалах не працює із деякими режимами.



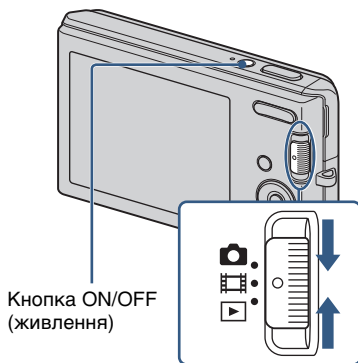

Відеозйомка





- 1 Встановіть перемикач режимів на  (Відео), потім натисніть кнопку ON/OFF (живлення).



- 2 Натисніть кнопку спуску до кінця, щоб розпочати запис.
- 3 Щоб зупинити запис, ще раз до кінця натисніть кнопку спуску.

Перегляд відео

- 1 Встановіть перемикач режимів на  (відтворення) і за допомогою стрілок  (наступне) /  (попереднє) на кнопці керування виберіть відео для перегляду.
- 2 Натисніть .

Кнопка	Функція відтворення
	Пауза
	Швидке пропускання вперед
	Швидке пропускання назад
	Відображає екран регулювання гучності. Налаштуйте гучність за допомогою кнопок  /  .

■ Максимальний час запису

У викладеній нижче таблиці вказана приблизна максимальна тривалість запису. Це загальна тривалість усіх відеофайлів. Встановлено розмір зображення 320 × 240.

(Одиниці: години : хвилини : секунди)

Ємність Розмір	Внутрішня пам'ять	Карта пам'яті «Memory Stick Duo», відформатована за допомогою фотоапарата						
	Прибл. 12 Мб	256 Мб	512 Мб	1 Гб	2 Гб	4 Гб	8 Гб	16 Гб
320 × 240	0:00:20	0:10:10	0:20:20	0:41:20	1:23:40	2:45:00	5:35:00	11:18:00

Примітки

- Тривалість запису може залежати від умов здійснення зйомки та носія запису інформації.
- Максимальний розмір файлу, який можна записати, становить близько 2 Гб. Якщо розмір файлу наближається до прибл. 2 Гб, фотоапарат автоматично зупиняє запис.
- Фотоапарат не підтримує записів і відтворення відео HD.

Перегляд збільшеного зображення (наближення зображення, що відтворюється)

- 1 Встановіть перемикач режимів на  (відтворення), щоб відобразити зображення, після чого натисніть кнопку **Q** (наближення зображення, що відтворюється).

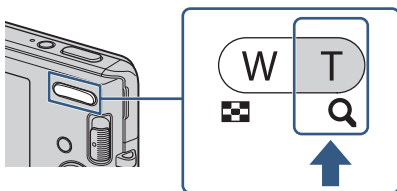

Зображення збільшиться вдвічі; збільшення виконуватиметься посередині.

- 2 Налаштуйте шкалу наближення та положення.

Кнопка **Q**: збільшення зображення.



Кнопка **W** на кнопці **W/T** (наближення): зменшення зображення.

▲/▼/◀/▶ на кнопці керування: Регулювання положення.





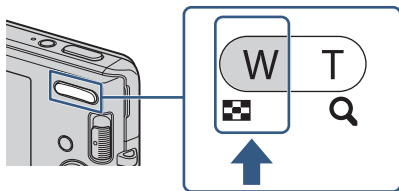

Показує частину цілого зображення, яка відображається

Пошук зображення (перегляд мініатюр)

- 1 Встановіть перемикач режимів на  (відтворення), щоб відобразити зображення, після чого натисніть кнопку  (перегляд мініатюр).



- Натисніть кнопку  (перегляд мініатюр) ще раз, щоб відобразити екран в режимі перегляду мініатюр з ще більшою кількістю зображень.

- 2 Виберіть зображення за допомогою кнопок , , ,  на кнопці керування.

- Щоб повернутися до екрана перегляду однієї фотографії, натисніть кнопку .

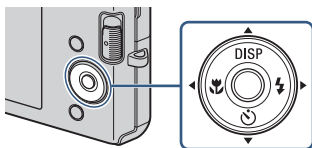



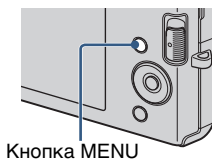

Перегляд серії зображень (Слайд-шоу)



- 1 Встановіть перемикач режимів на  (відтворення), щоб відобразити зображення, після чого натисніть кнопку MENU.

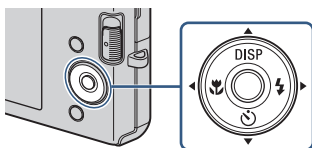

Кнопка MENU

- 2 Виберіть пункт  (Слайд-шоу) за допомогою кнопок ,  на кнопці керування, а тоді натисніть .





- 3 За допомогою  виберіть [Пуск], після чого натисніть .

Почнеться показ слайдів.



- Щоб завершити показ слайдів, натисніть .

Видалення зображень

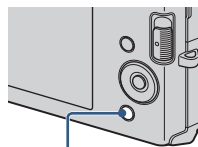

- 1 Встановіть перемикач режимів на  (відтворення), щоб відобразити зображення, після чого натисніть кнопку  (Удалить).



Кнопка  (Удалить)

- 2 За допомогою кнопок   на кнопці керування виберіть потрібний пункт.

 (Данный снимок): Можна видалити поточне зображення.

 (Составные снимки): Можна вибрати і видалити кілька зображень. Виберіть зображення, натисніть , а тоді натисніть кнопку MENU, щоб видалити.

 (Все в этой папке): Можна видалити всі зображення у вибраній папці.

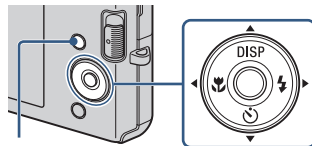

Кнопка MENU

Видалення усіх зображень (Формат)

Можна видалити усі дані, збережені на карті «Memory Stick Duo» чи у внутрішній пам'яті. Якщо вставлено карту «Memory Stick Duo», усі дані, збережені на карті «Memory Stick Duo», буде видалено. Якщо карту «Memory Stick Duo» не вставлено, буде видалено всі дані, збережені у внутрішній пам'яті.

1 Натисніть кнопку MENU.

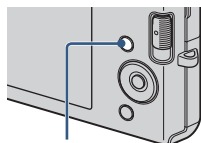

Кнопка MENU

2 Виберіть пункт  (Установки) за допомогою кнопок ▼ на кнопці керування, а тоді натисніть ●.

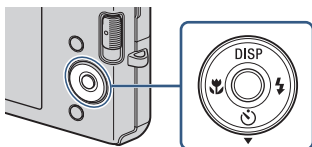

3 За допомогою ▲/▼ на кнопці керування виберіть пункт [Средство "Memory Stick"] або [Устр-во внутр.пам'яті], після чого натисніть [Формат] → ●.

4 Виберіть [ДА], а тоді натисніть ●.

Примітка

- Форматування назавжди видалить усі дані, включно із захищеними зображеннями, і ці дані не вдасться відновити.

Перегляд зображень на екрані телевізора

- 1 Підключіть фотоапарат до телевізора, використовуючи відповідний кабель A/V (додається).

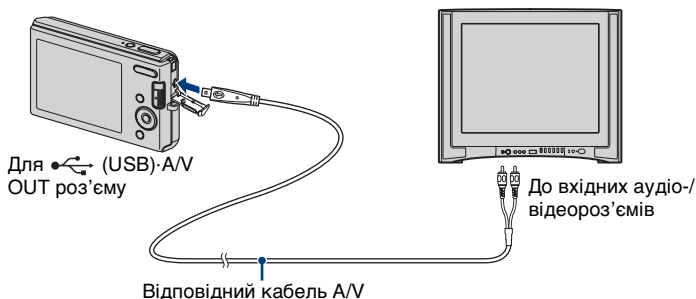

Примітка

- Для забезпечення оптимальної якості відеозображення для параметра [Видеовиход] виробником встановлено режим [NTSC]. Якщо зображення тремтить або не відображається на екрані телевізора, можливо, використовується телевізор із підтримкою лише системи PAL. Спробуйте вибрати для параметра [Видеовиход] значення [PAL] (стор. 44).

Друк фотографій

Якщо у вас PictBridge-сумісний принтер, можна друкувати зображення, дотримуючись такого порядку.

Спершу встановіть USB-з'єднання між фотоапаратом і принтером.

- 1 Підключіть фотоапарат до принтера, використовуючи відповідний кабель USB (додається).

- 2 Увімкніть фотоапарат і принтер.

Після того, як буде встановлено з'єднання, з'явиться індикація .

- 3 Натисніть MENU → за допомогою ▲/▼ на кнопці керування виберіть  (Печать) → ●.

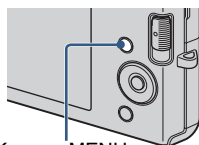

4 Виберіть потрібний режим за допомогою кнопок ▲/▼ на кнопці керування → ●.

Данный снимок: Друк поточного зображення.

Составные снимки: Натисніть ◀▶, щоб відобразити зображення, а тоді натисніть ●.

5 Виберіть потрібний пункт, а тоді натисніть [ДА] → ●.

Знімок буде надруковано.

Примітка

- Якщо не вдалося під'єднатись до принтера, перевірте, чи встановлено [Подсоед USB] у меню  (Установки) для режиму [PictBridge].



Друк у фотосалоні

Друкуюти зображення, що зберігаються у внутрішній пам'яті, безпосередньо з фотоапарата у фотосалоні неможливо. Скопіюйте зображення на карту пам'яті «Memory Stick Duo», а тоді віднесіть її у фотосалон.

Як копіювати: Натисніть кнопку MENU →  (Установки) → [Средство "Memory Stick"] → [Копировать] → [ДА].

Проконсультуйтеся із працівниками фотосалону щодо детальнішої інформації.



Нанесення дат на зображення

Цей фотоапарат не підтримує функцію нанесення дат на зображення. Причиною цього є бажання уникнути дублювання дат під час друку.

Друк у фотосалоні:

Можна попросити надрукувати зображення із нанесеними датами.

Проконсультуйтеся із працівниками фотосалону щодо детальнішої інформації.

Друк вдома:

Виконайте під'єднання до принтера з підтримкою стандарту PictBridge і натисніть кнопку MENU, після чого встановіть для пункту [Печать] → [Дата] значення [Дата] або [День/Время].

Нанесення дат на зображення із використанням програми РМВ:

За допомогою встановленого на комп'ютері програмного забезпечення «РМВ», яке додається (стор. 37), можна безпосередньо нанести дату на зображення. Проте, зауважте, що під час друку зображень із нанесеною датою дата може дублюватися, залежно від налаштувань друку. Детальніше про програму «РМВ» читайте у посібнику «РМВ Guide» (стор. 38).

Використання фотоапарата з комп'ютером

Використання програми «PMB (Picture Motion Browser)»

Можна насолоджуватись записаними зображеннями більше, ніж будь-коли, якщо скористатись програмою «PMB», яка міститься на компакт-диску (додається).

Окрім перерахованих нижче функцій, є ще додаткові для роботи із зображеннями. Детальну інформацію шукайте у посібнику «PMB Guide» (стор. 38).

Імпортування на комп'ютер



Мультимедійна служба

Завантаження зображень у мультимедійну службу.

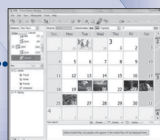

Календар

Перегляд зображень у календарі.



Друк

Друк зображень із датою.

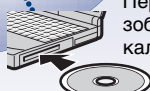

CD/DVD

Створення диска з даними за допомогою пристрою для запису компакт-дисків або DVD-дисків.

Експортування на фотоапарат

Експортування зображень на карту «Memory Stick Duo» і їх перегляд.

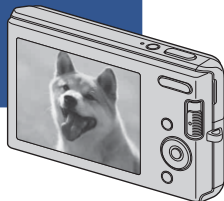

Примітка

■ Крок 1: Встановлення програми «РМВ» (додається)

Програмне забезпечення (додається) можна встановити за допомогою такої послідовності дій.

- Увійдіть у систему в якості адміністратора.

1 Перевірка комп'ютерного середовища.

Рекомендоване середовище для використання програми «РМВ»

Операційна система (попередньо встановлена):

Microsoft Windows XP*¹ SP3/Windows Vista*² SP1

Центральний процесор: Intel Pentium III 500 МГц або більш потужний
(Рекомендується: Intel Pentium III 800 МГц або більш потужний)

Пам'ять: 256 Мб або більше (Рекомендується: 512 Мб або більше)

Жорсткий диск (Простір на диску, необхідний для встановлення):
приблизно 500 Мб

Дисплей: Роздільна здатність екрана: 1024 × 768 точок або більше

Відеопам'ять: 32 Мб або більше (Рекомендується: 64 Мб або більше)

*¹ 64-розрядні версії та версія Starter (Edition) не підтримуються.

*² Версія Starter (Edition) не підтримується.

2 Увімкніть комп'ютер і вставте компакт-диск (додається) у пристрій читання компакт-дисків.

З'явиться екран меню встановлення.

3 Клацніть [Install] (Інсталювати).

З'явиться екран з повідомленням «Choose Setup Language» (Виберіть мову інсталяції).



4 Дотримуйтесь вказівок на екрані для завершення встановлення.

5 Вийміть компакт-диск після того, як встановлення буде завершено.

Крок 2: Імпортування зображень на комп'ютер за допомогою програми «PMB»

1 Вставте у фотоапарат повністю заряджену батарею, а тоді натисніть кнопку ON/OFF (живлення).

2 Підключіть фотоапарат до комп'ютера.

На екрані фотоапарата з'явиться повідомлення «Соединение...».

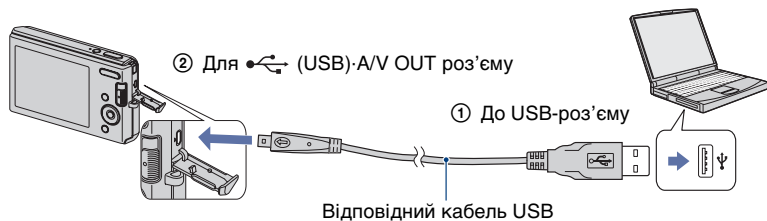

- Під час сеансу зв'язку на екрані відображається індикація . Не здійснюйте жодних операцій на комп'ютері під час того, як відображається ця індикація. Коли індикація зміниться на , комп'ютер можна знову використовувати.

3 Натисніть кнопку [Import] (Імпортувати).

Детальну інформацію шукайте у посібнику «PMB Guide».

Крок 3: Перегляд «PMB Guide»

1 Двічі клацніть піктограму (PMB Guide) на робочому столі.

- Відкрийте програму «PMB Guide» через меню пуску: Натисніть [Start] (Пуск) → [All Programs] (Усі програми) → [Sony Picture Utility] → [Help] (Довідка) → [PMB Guide].

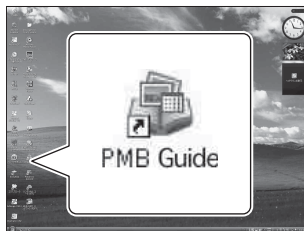

Примітки

- Не від'єднуйте відповідний кабель USB від фотоапарата під час роботи фотоапарата чи під час відображення на екрані повідомлення «Доступ...». Це може призвести до пошкодження даних.
- У випадку використання батареї з низьким залишковим зарядом, можливо не вдасться передати дані або їх можна пошкодити. Рекомендується використовувати адаптер змінного струму (продається окремо).

■ Використання фотоапарата з комп'ютером Macintosh

Зображення можна копіювати на комп'ютер Macintosh. Проте, програма «РМВ» не сумісна.

Рекомендоване комп'ютерне середовище

Для комп'ютера, до якого підключається фотоапарат, рекомендоване зазначене нижче середовище.

Рекомендоване середовище для імпортування зображень

Операційна система (попередньо встановлена): Mac OS 9.1/9.2/

Mac OS X (вер. 10.1 – вер. 10.5)

USB-роз'єм: Надається в якості стандартного комплектування

Зміна звукових сигналів

Можна встановити звуковий сигнал, який лунатиме під час користування фотоапаратом.

1 Натисніть кнопку MENU.

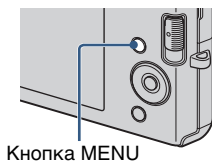

2 Виберіть пункт  (Установки) за допомогою кнопки ▼ на кнопці керування, а тоді натисніть ●.

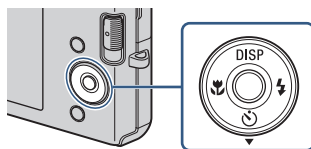

3 За допомогою кнопок ▲/▼ на кнопці керування виберіть [Основные установ.], а тоді натисніть [Звук] → ●.

4 Виберіть потрібний режим за допомогою кнопок ▲/▼ на кнопці керування → ●.

Затвор: Використовується для увімкнення звуку шторки під час натиснення кнопки спуску.

Вкл: Використовується для увімкнення звукового сигналу/звуку шторки під час натискання кнопки керування/кнопки спуску.





Выкл: Використовується для вимкнення звукового сигналу/звуку шторки.

Використання пунктів MENU

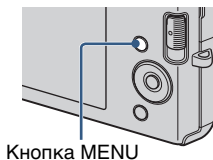
Відображаються доступні функції для полегшення налаштування, коли фотоапарат перебуває у режимі зйомки чи відтворення. На екрані відображаються лише доступні пункти для кожного режиму. Виберіть пункт  (Установки) → [Основные установ.] → [Инициализац.], щоб скинути налаштування до заводських значень.

- 1 Натисніть кнопку MENU, щоб відобразити екран меню.





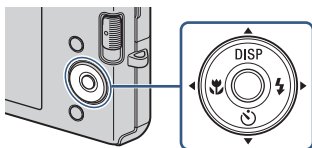















































- 2 Виберіть потрібний пункт меню за допомогою кнопок /// на кнопці керування. Під час відтворення підтвердьте налаштування, натиснувши .



- 3 Натисніть кнопку MENU, щоб вимкнути екран меню.

MENU у режимі зйомки

Пункт	Опис
Фотоапарат	Встановлення режиму фотоапарата. () Автоматич. регулір./() Авто по программе/ ISO Висок.чувствит./  Момент.снимок/  Ландшафт/  Портрет в сумерк./  Сумерки/  пляж/  Снег)
Размер изобр	Встановлення розміру зображення. DSC-W190 ( /12M/  8M/  5M/  3M/LVGA/  3:2/  16:9+/  16:9) DSC-W180 ( 10M/  5M/  3M/VGA/  3:2/  16:9+/  16:9)
SteadyShot	Дозволяє вибрати режим запобігання розмитості. ( OFF) Вискл./( AUTO) Авто)
Режим ЗАПИСИ	Дозволяє вибрати метод безперервної зйомки. () Нормальн./() Серія)
EV	Здійснюється регулювання експозиції вручну. (-2,0 EV до +2,0 EV)

Пункт	Опис
ISO	Дозволяє здійснити вибір світлової чутливості. (Авто/ISO 100 - ISO 3200)
Баланс білого	Використовується для регулювання тонів кольорів відповідно до умов освітлення. ( Авто/  Дневной свет/  Облачный/  Флуоресцентный свет 1,  Флуоресцентный свет 2,  Флуоресцентный свет 3/  Лампа накалив/  Вспышка)
Фокус	Змінює метод фокусування. ( Мульти AF/  Центр AF/0.5 m/1.0 m/3.0 m/7.0 m/∞)
Режим измер	Встановлює, яку частину об'єкта слід вимірювати для визначення експозиції. ( Мульти/  Центр/  Пятно)
Чувств. обнаруж. улыбки	Встановлює рівень чутливості для розпізнавання посмішки. ( Низкий/  Средний/  Высокий)
Распознавание лиц	Встановлення функції розпізнавання обличчя. ( Авто/  Выкл)
Уров. вспышки	Здійснюється регулювання інтенсивності спалаху. ( -/  Стандартный/  +)
Ум.эфф.кр.глаз	Дозволяє зменшити ефект «червоних очей». ( Авто/  Вкл/  Выкл)
Цветовой режим	Змінює яскравість зображення і додає спеціальні ефекти. ( Нормал./  Сепия/  Черн-Бел)
 (Установки)	Змінює налаштування фотоапарата.

MENU у режимі перегляду

Пункт	Опис
 (Слайд-шоу)	Послідовне відображення зображень з ефектами.
 (Ретуширование)	Дозволяє ретушувати фотознімки. ( Подгонка/  Коррекция красных глаз)
 (Выбор различн.размеров)	Змінює розмір зображення відповідно до застосування. ( HDTV/  Сетев.дневник /Эл.почта)
 (Защитить)	Запобігає випадковому видаленню. ( Данный снимок/  Составные снимки)
DPOF	Додає позначку команди друку до зображення на карті «Memory Stick Duo», яке потрібно надрукувати. ( Данный снимок/  Составные снимки)
 (Печать)	Дозволяє друкувати зображення за допомогою принтера з підтримкою стандарту PictBridge.
 (Поворот)	Здійснюється обертання фотографії.
 (Выбор папки)	Дозволяє вибрати папку для перегляду зображень.
 (Установки)	Зміна налаштувань.

Використання пунктів (Установки)

Налаштування за замовчуванням можна змінити.

- 1 Натисніть кнопку MENU, щоб відобразити екран меню.

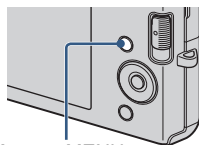

Кнопка MENU

- 2 Виберіть пункт  (Установки) за допомогою кнопки ▼ на кнопці керування, а тоді натисніть ●.

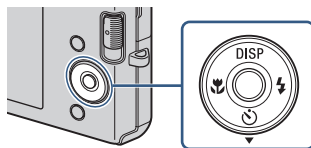

- 3 За допомогою ▲/▼/◀/▶ виберіть потрібний пункт, а тоді натисніть ●.

- 4 Натисніть кнопку MENU, щоб вимкнути екран налаштування.

Категорія	Пункт	Опис
Основные установ.	Звук	Дозволяє вибрати або вимкнути звуковий сигнал, що видається фотоапаратом під час користування.
	Подсоед USB	Здійснюється вибір режиму USB під час підключення фотоапарата до комп'ютера чи принтера з підтримкою стандарту PictBridge за допомогою відповідного кабелю USB.
	Видеовиход	Здійснюється встановлення вихідного відеосигналу відповідно до системи кольору телевізора підключеного відеообладнання.
	Инициализац.	Здійснює ініціалізацію налаштувань до заводських значень.
Установки съемки	Линия сетки	Дозволяє відобразити або приховати лінії решітки на екрані.
	Цифров увелич	Здійснюється вибір режиму цифрового наближення.
	Авто Просмотр	Здійснюється відображення записаного зображення на екрані приблизно впродовж двох секунд одразу після здійснення фотозйомки.

Категорія	Пункт	Опис
Средство "Memory Stick"	Формат	Здійснюється форматування карти пам'яті «Memory Stick Duo».
	Созд.папк.ЗАПИС	Дозволяє створити папку на карті пам'яті «Memory Stick Duo» для запису зображень.
	Изм папк.ЗАПИСИ	Змінює поточну папку для запису зображень.
	Копировать	Дозволяє копіювати усі зображення, збережені у внутрішній пам'яті, на карту «Memory Stick Duo».
Устр-во внутр.памяти	Формат	Здійснюється форматування внутрішньої пам'яті.
Установки часов	Установки часов	Дозволяє встановити час і дату.
Language Setting	Language Setting	Дозволяє вибрати мову для відображення пунктів меню, попереджень і повідомлень.

Список піктограм, які відображаються на екрані

Піктограми, що відображаються на екрані, вказують на стан фотоапарата. Можна змінити відображення на екрані за допомогою кнопки DISP (дисплей) на кнопці керування (стор. 23).

Під час фотозйомки

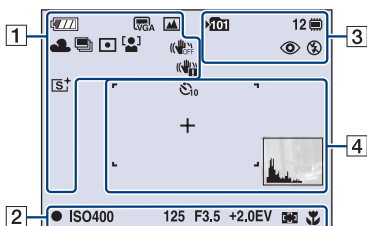

Під час відеозйомки

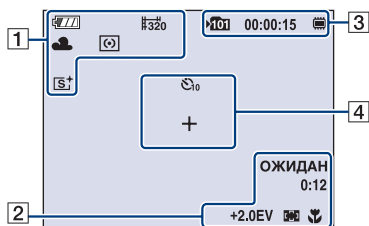



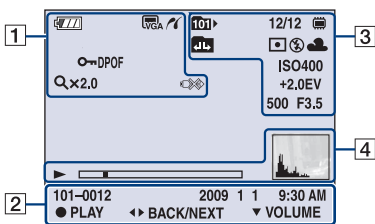



Під час відтворення

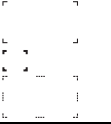

1

Символи на екрані	Індикація
	Залишковий заряд батареї
	Попередження про низький заряд батареї
	Розмір зображення <ul style="list-style-type: none"> • 12M/10M відображається лише для моделі DSC-W190. • 10M відображається лише для моделі DSC-W180.
	Режим фотоапарата (вибір сцени) Режим фотоапарата (програмний автоматичний режим)
	Баланс білого
	Режим пакетної зйомки
	Режим вимір
	Розпізнавання обличчя
	SteadyShot
	Попередження про вібрацію
	Індикатор чутливості розпізнавання посмішки
	Шкала наближення x1.4 Qx2.0 S Q P Q

4

Символи на екрані	Індикація
	Автоспуск
	Курсор-перехрестя точкового вимірювання
	Рамка шукача діапазону автофокуса
	Відтворення
	Рядок відтворення
	Гістограма • Якщо функцію гістограми вимкнено, з'явиться індикація  .

Докладніше про фотоапарат («Посібник із Cyber-shot»)

У «Посібник із Cyber-shot» на компакт-диску (додається) подано детальні пояснення того, як користуватись фотоапаратом. Щоб отримати детальні вказівки щодо численних функцій фотоапарата, див. посібник.

- Щоб прочитати «Посібник із Cyber-shot», потрібна програма Adobe Reader. Якщо вона не встановлена на комп'ютері, її можна завантажити з веб-сайту: <http://www.adobe.com/>

■ Для користувачів системи Windows

- 1 Увімкніть комп'ютер і вставте компакт-диск (додається) у пристрій читання компакт-дисків.

- 2 Клацніть «Cyber-shot Handbook».

Одночасно буде встановлено «Розширене знайомство з Cyber-shot», що містить інформацію про додаткове приладдя для фотоапарата.



- 3 Здійсніть запуск посібника «Посібник із Cyber-shot», використовуючи піктограму на робочому столі.

■ Для користувачів Macintosh

- 1 Увімкніть комп'ютер і вставте компакт-диск (додається) у пристрій читання компакт-дисків.

- 2 Виберіть папку [Handbook] і скопіюйте файл «Handbook.pdf», що міститься у папці [UA], на комп'ютер.

- 3 Після завершення копіювання двічі клацніть «Handbook.pdf».

Усунення несправностей

У разі виникнення несправності фотоапарата спробуйте виконати такі дії для її усунення.

1 Перегляньте викладені нижче пункти і зверніться за довідкою до «Посібник із Cyber-shot» (PDF).

2 Вийміть батарею і ще раз вставте приблизно через хвилину, а тоді увімкніть фотоапарат.

3 Виконайте ініціалізацію налаштувань (стор. 44).

4 Зверніться до місцевого торгового представника компанії Sony або найближчого уповноваженого центру обслуговування Sony.

У процесі ремонту фотоапарата із внутрішньою пам'яттю, дані на фотоапараті можуть перевірятися у крайньому випадку для перевірки та усунення ознак несправності. Служба техобслуговування Sony не копіюватиме і не зберігатиме цих даних.

Батарея і живлення

Не вдається вставити батарею.

- Вставте батарею належним чином, потиснувши важіль виштовхування (стор. 13).

Фотоапарат не вмикається.

- Після того, як батарею було встановлено у фотоапарат, може знадобитися деякий час для початку подачі живлення.
- Вставте батарею належним чином (стор. 13).
- Батарея розряджена. Вставте заряджену батарею (стор. 11).
- Батарея більше не придатна для використання. Замініть її на нову.
- Використовуйте рекомендовану батарею.

Живлення раптово вимикається.

- З метою захисту, залежно від температури фотоапарата і батареї, живлення може вимкнутись автоматично. У такому випадку, перед вимкненням фотоапарата на РК екрані відобразиться повідомлення.
- Якщо увімкнений фотоапарат не використовується більше трьох хвилин, він автоматично вимикається для запобігання розрядженню батареї. Увімкніть фотоапарат ще раз (стор. 16).
- Батарея більше не придатна для використання. Замініть її на нову.

На індикаторі неправильно відображається залишковий заряд батареї.

- Заряд батареї буде використовуватись набагато швидше і залишковий заряд батареї буде меншим від зазначеного у таких випадках:
 - якщо фотоапарат використовується в умовах дуже високої або дуже низької температури;
 - у разі частого застосування спалаху та функції наближення;
 - якщо часто вмикати та вимикати живлення;
 - у випадку встановлення високої яскравості зображення за допомогою налаштування DISP (відображення).
- Батарея розряджена. Вставте заряджену батарею (стор. 11).
- Батарея більше не придатна для використання. Замініть її на нову.

Батарею не вдається зарядити, доки вона у фотоапараті.



- Батарею неможливо зарядити за допомогою адаптера змінного струму (продається окремо). Для заряджання батареї використовуйте зарядний пристрій (додається).

Під час заряджання батареї блимає лампочка CHARGE.

- Вийміть та ще раз встановіть батарею і переконуйтеся, що її встановлено правильно.
- Температура може не підходити для заряджання. Спробуйте зарядити батарею знову за належної температури (від 10°C до 30°C).

Фото- та відеозйомка

Не вдається записати зображення.

- Перевірте, чи достатньо вільного місця у внутрішній пам'яті або на картці «Memory Stick Duo» (стор. 26, 29). Якщо пам'ять цілком заповнена, виконайте одну із зазначених нижче дій:
 - видаліть непотрібні зображення (стор. 32);
 - замініть карту пам'яті «Memory Stick Duo».
- Зображення не можна записувати під час зарядження спалаху.
- Для здійснення фотозйомки встановіть режим  (Фотознімок).
- Для здійснення відеозйомки встановіть режим  (Відео).

Зображення червонувате або на ньому з'являються білі, чорні, червоні, фіолетові чи інші смуги.

- Це явище спотворення зображення. Це не є ознакою несправності.

Перегляд зображень

Не вдається відобразити зображення.

- Встановіть перемикач режимів на  (відтворення) (стор. 19).
- Ім'я папки/файлу було змінено на комп'ютері.
- Відображення на цьому фотоапараті файлів із зображеннями, які пройшли комп'ютерну обробку або були записані за допомогою іншого фотоапарата, не гарантується.
- Фотоапарат перебуває у режимі USB. Видаліть підключення USB.

Застереження

Не використовуйте і не зберігайте фотоапарат у таких місцях

- У дуже гарячих, холодних або вологих місцях
Внаслідок зберігання у таких місцях, як наприклад салон автомобіля, припаркованого під прямим сонячним промінням, корпус фотоапарата може деформуватися, і це може призвести до виникнення несправності.
- Під прямим сонячним промінням або поблизу обігрівача
Корпус фотоапарата може втратити колір і деформуватися, і це може призвести до виникнення несправності.
- У місцях, що піддаються сильній вібрації
- У місцях, де поширюються магнітні хвилі
- У пицаних або запилених місцях
Будьте обережними, щоби пісок або пил не потрапили у фотоапарат. Це може призвести до несправності фотоапарата і, у деяких випадках, цю несправність не вдасться усунути.

Перенесення

Не сідайте, зберігаючи фотоапарат у кишені штанів чи спідниці, оскільки це може призвести до виникнення несправності або пошкодження фотоапарата.

Чищення

Чищення рідкокристалічного дисплея

Витріть поверхню екрана за допомогою спеціального набору для чищення рідкокристалічного дисплея (продається окремо), щоб видалити відбитки пальців, пил і т.д.

Чищення об'єктива

Витріть об'єктив за допомогою м'якої ганчірки, щоб видалити відбитки пальців, пил і т.д.

Чищення поверхні фотоапарата

Витріть поверхню фотоапарата за допомогою м'якої, трохи вологої ганчірки, а потім витріть насухо. Для запобігання пошкодженню поверхні або корпусу:

- Не надавайте фотоапарат впливу хімічних речовин, таких як розчинник, бензин, спирт, речовини для відлякування комах, сонцезахисний крем або інсектициди, а також тканин разового використання.
- Не торкайтеся фотоапарата, якщо на ваших руках одна із зазначених речовин.
- Уникайте тривалого контакту фотоапарата із гумою або вінілом.

Температура використання

Фотоапарат призначено для використання за температури від 0°C до 40°C. Зйомка у дуже гарячих або холодних місцях поза межами зазначеного температурного діапазону не рекомендується.

Конденсат

Якщо фотоапарат потрапляє безпосередньо з холодного у тепле приміщення, усередині або назовні фотоапарата може утворитися конденсат. Цей конденсат може спричинити несправність фотоапарата.

У разі утворення конденсату

Вимкніть фотоапарат і почекайте приблизно годину, поки волога випарується. Пам'ятайте, що у разі здійснення зйомки, коли всередині об'єктива залишається волога, Вам може не вдатися записати чіткі зображення.

Внутрішня батарея із можливістю перезарядження

Цей фотоапарат містить внутрішню батарею для підтримки встановленого часу, дати та інших налаштувань, незалежно від того, увімкнене живлення чи ні.

Ця батарея із можливістю перезарядження постійно заряджається під час користування фотоапаратом. Однак, якщо використовувати фотоапарат лише впродовж короткого часу, вона поступово розряджається і, якщо фотоапарат не застосовуватиметься більше місяця, вона повністю розрядиться. У такому випадку обов'язково зарядіть цю батарею перед використанням фотоапарата.

Утім, якщо ця батарея не заряджена, фотоапаратом все одно можна користуватися, проте час і дата не відобразатимуться.

Спосіб зарядження внутрішньої батареї

Вставте заряджену батарею у фотоапарат, а тоді залиште його вимкненим на 24 години або більше.

Технічні характеристики

Фотоапарат

[Система]

Пристрій для формування зображення:

DSC-W190: 7,79 мм (тип 1/2,3)

кольоровий пристрій CCD, фільтр основних кольорів

DSC-W180: 7,70 мм (тип 1/2,3)

кольоровий пристрій CCD, фільтр основних кольорів

Загальна кількість пікселів фотоапарата:

DSC-W190: Прибл. 12,4 мегапікселів

DSC-W180: Прибл. 10,3 мегапікселів

Кількість ефективних пікселів

фотоапарата:

DSC-W190: Прибл. 12,1 мегапікселів

DSC-W180: Прибл. 10,1 мегапікселів

Об'єктив: із можливістю наближення в 3 рази

f = 6,2 мм – 18,6 мм (35 мм – 105 мм

(еквівалент 35 мм кіноплівки))

F3,1 (W) – F5,6 (T)

Керування експозицією: Автоматична експозиція, вибір сцени (7 режимів)

Баланс білого: Автоматичний режим/ режим денного світла/режим хмарної погоди/режим флуоресцентного освітлення 1,2,3/режим освітлення від лампи розжарення/режим спалаху

Інтервал запису для режиму пакетної зйомки:

прибл. 1 сек.

Формат файлів:

Фотознімки: сумісні з форматом JPEG

(DCF Ver. 2.0, Exif Ver. 2.21,

MPF Baseline), сумісні з DPOF

Відео: AVI (Motion JPEG)

Носій для запису інформації: Внутрішня пам'ять (прибл. 12 Мб), карта пам'яті «Memory Stick Duo»

Спалах: Діапазон спалаху (чутливість ISO (рекомендований показник експозиції)

встановлено в автоматичному режимі):

Прибл. від 0,5 м до 3,0 м (сторона W)/

Прибл. від 0,5 м до 1,5 м (сторона T)

[Вхідні і вихідні роз'єми]

Роз'єм  (USB)·A/V OUT:

Відеовихід

Виведення аудіо (монофонічний)

З'єднання USB

З'єднання USB: Hi-Speed USB (сумісне із стандартом USB 2.0)

[Рідкокристалічний дисплей]

Панель рідкокристалічного дисплея:

6,7 см (тип 2,7), базується на технології TFT

Загальна кількість точок:

230 400 (960 × 240) точок

[Живлення, загальне]

Живлення: Батарея із можливістю перезарядження

NP-BK1, 3,6 В

Адаптер змінного струму AC-LS5

(продається окремо), 4,2 В

Споживання електроенергії (під час зйомки):

1,2 Вт

Температура використання: від 0°C до 40°C

Температура зберігання: від -20°C до +60°C

Розміри:

91,0 × 54,5 × 18,7 мм (Ш/В/Г, не

враховуючи виступи)

Вага (з батареєю NP-BK1 та картою

«Memory Stick Duo»):

Прибл. 140 г

Мікрофон: Монофонічний

Гучномовець: Монофонічний

Друк Exif: Сумісний

Технологія PRINT Image Matching III:

Сумісний

PictBridge: Сумісний

Зарядний пристрій BC-CSKA

Вимоги щодо живлення: Змінний струм, від 100 В до 240 В, 50 Гц/60 Гц, 2,3 Вт

Вихідна напруга: Постійний струм, 4,2 В, 0,30 А

Температура використання: від 0°C до 40°C

Температура зберігання: від -20°C до +60°C

Розміри: Прибл. 62 × 24 × 91 мм (Ш/В/Г)

Вага: Прибл. 70 г

Батарея із можливістю перезарядження NP-BK1

Батарея, що використовується: Літійово-іонна батарея

Максимальна напруга: Постійний струм, 4,2 В

Номинальна напруга: Постійний струм, 3,6 В

Максимальний струм заряджання: 1,4 А

Максимальна напруга заряджання: Постійний струм, 4,2 В

Ємність:

типова: 3,4 Вт/год (970 мА/год)

мінімальна: 3,3 Вт/год (930 мА/год)

Дизайн та характеристики можуть бути змінені виробником без попереднього повідомлення.

Товарні знаки

• Подані далі знаки є товарними знаками компанії Sony Corporation.

Cyber-shot, «Cyber-shot», «Memory Stick», , «Memory Stick PRO», **MEMORY STICK PRO**, «Memory Stick Duo», **MEMORY STICK DUO**, «Memory Stick PRO Duo», **MEMORY STICK PRO DUO**, «Memory Stick PRO-HG Duo», **MEMORY STICK PRO-HG DUO**, «Memory Stick Micro», «MagicGate», **MAGIC GATE**

• Microsoft, Windows, DirectX та Windows Vista є товарними знаками або зареєстрованими товарними знаками компанії Microsoft Corporation у США і/або інших країнах.

• Macintosh та Mac OS є товарними знаками чи зареєстрованими товарними знаками корпорації Apple Inc.

• Intel, MMX та Pentium є товарними знаками або зареєстрованими товарними знаками компанії Intel Corporation.

• Adobe та Reader є товарними знаками або зареєстрованими товарними знаками Adobe Systems Incorporated у США і/або інших країнах.

• Крім того, назви систем і продуктів, які використовуються у цьому посібнику, є товарними знаками або зареєстрованими товарними знаками їх відповідних розробників або виробників. Проте, знаки TM або ® використовуються у цьому посібнику не в усіх випадках.

Изготовитель: Сони Корпорейшн
Адрес: 1-7-1 Конан, Минато-ку,
Токио, 108-0075 Япония
Страна-производитель: Китай

Дополнительная информация по данному изделию и ответы на часто задаваемые вопросы могут быть найдены на нашем Web-сайте поддержки покупателей.

Додаткову інформацію стосовно цього виробу та відповіді на часті запитання можна знайти на веб-сайті Служби підтримки споживачів компанії Sony.

<http://www.sony.net/>



Напечатано на бумаге, изготовленной на 70% и более из бумажных отходов, с использованием печатной краски на основе растительного масла без примесей ЛОС (летучих органических соединений).

Надруковано на папері з можливістю переробки 70% чи більше, з використанням чорнила без летких органічних сполук, а виготовленого на основі рослинної олії.

Printed in China



4143378610