

# Цифровая фоторамка

## DPF-V900/V700

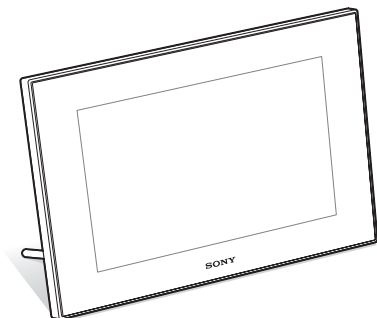

### Инструкция по эксплуатации

Перед началом работы прочтите это руководство и сохраните его для использования в дальнейшем.

Перед началом работы

Основные функции

Функции для опытных  
пользователей

Работа с внешними  
устройствами

Диагностические сообщения

Поиск и устранение  
неисправностей

Дополнительная информация



## ВНИМАНИЕ

Для уменьшения опасности возгорания или поражения электрическим током не подвергайте аппарат воздействию дождя или влаги.

Не подвергайте аккумуляторные батареи воздействию интенсивного солнечного света, огня или какого-либо источника излучения.

## ПРЕДУПРЕЖДЕНИЕ

Заменяйте батарею только на батарею указанного типа. Несоблюдение этого требования может привести к возгоранию или получению телесных повреждений.

Только для модели  
**DPF-V900/V700**



## Покупателям в Европе

Данное изделие прошло испытания и соответствует ограничениям, установленным в Директиве EMC в отношении соединительных кабелей, длина которых не превышает 3 метров.

### Внимание

Электромагнитные поля определенных частот могут влиять на изображение и звук данного аппарата.

### Уведомление

Если статическое электричество или электромагнитные силы приводят к сбою в передаче данных, перезапустите приложение или отключите и снова подключите коммуникационный кабель (USB и т.д.).

## Утилизация электрического и электронного оборудования (директива применяется в странах Евросоюза и других европейских странах, где действуют системы раздельного сбора отходов)



Данный знак на устройстве или его упаковке обозначает, что данное устройство нельзя утилизировать вместе с прочими бытовыми отходами. Его следует сдать в соответствующий приемный пункт переработки электрического и электронного оборудования.

Неправильная утилизация данного изделия может привести к потенциально негативному влиянию на окружающую среду и здоровье людей, поэтому для предотвращения подобных последствий необходимо выполнять специальные требования по утилизации этого изделия. Переработка данных материалов поможет сохранить природные ресурсы. Для получения более подробной информации о переработке этого изделия обратитесь в местные органы городского управления, службу сбора бытовых отходов или в магазин, где было приобретено изделие.

## Утилизация использованных элементов питания (применяется в странах Евросоюза и других европейских странах, где действуют системы раздельного сбора отходов)



Данный знак на элементе питания или упаковке означает, что элемент питания, поставляемый с устройством, нельзя утилизировать вместе с прочими бытовыми отходами. Обеспечивая правильную

утилизацию использованных элементов питания, вы предотвращаете негативное влияние на окружающую среду и здоровье людей, возникающее при неправильной утилизации. Вторичная переработка материалов, использованных при изготовлении элементов питания, способствует сохранению природных ресурсов. При работе устройств, для которых в целях безопасности, выполнения каких-либо действий или сохранения имеющихся в памяти

устройств данных необходима подача постоянного питания от встроенного элемента питания, замену такого элемента питания следует производить только в специализированных сервисных центрах. Для правильной утилизации использованных элементов питания, после истечения срока службы, сдавайте их в соответствующий пункт по сбору электронного и электрического оборудования. Об использовании прочих элементов питания, пожалуйста, узнайте в разделе, в котором даны инструкции по извлечению элементов питания из устройства, соблюдая меры безопасности. Сдавайте использованные элементы питания в соответствующие пункты по сбору и переработке использованных элементов питания. Для получения более подробной информации о вторичной переработке данного изделия или использованного элемента питания, пожалуйста, обратитесь в местные органы городского управления, службу сбора бытовых отходов или в магазин, где было приобретено изделие.

## **Примечание для покупателей в странах, где действуют директивы ЕС**

Производителем данного устройства является корпорация Sony Corporation, 1-7-1 Konan Minato-ku Tokyo, 108-0075 Japan. Уполномоченным представителем по электромагнитной совместимости (EMC) и безопасности изделия является компания Sony Deutschland GmbH, Hedelfinger Strasse 61, 70327 Stuttgart, Germany. По вопросам обслуживания и гарантии обращайтесь по адресам, указанным в соответствующих документах.

Дублирование, копирование компакт-диска, телевизионных программ, печать материалов, защищенных авторским правом, например изображений или публикаций, а также каких-либо других материалов, кроме тех, что были сделаны или записаны лично вами, ограничено личными нуждами. Если вы не являетесь владельцем авторских прав или не имеете разрешения владельцев авторских прав на дублирование тех или иных материалов, то использование этих материалов не в личных целях может являться нарушением положений закона об авторском праве и стать причиной для предъявления вам исков в связи с нарушением авторского права владельца. При работе с фотографиями на этом Цифровая фоторамка следует быть особенно внимательным, чтобы не нарушить положения закона об авторском праве. Любое незаконное использование или редактирование фотопортретов других людей может также являться нарушением их прав. Использование на определенного рода представлениях, демонстрациях и выставках может быть запрещено.

## **Рекомендации по созданию резервных копий**

Во избежание возможной потери данных в результате случайных действий или неисправной работы Цифровая фоторамка рекомендует создавать резервные копии данных.

## Информация





НИ ПРИ КАКИХ ОБСТОЯТЕЛЬСТВАХ ПРОДАВЕЦ НЕ НЕСЕТ ОТВЕТСТВЕННОСТИ ЗА КАКИЕ БЫ ТО НИ БЫЛО ПРЯМЫЕ, ПОБОЧНЫЕ ИЛИ КОСВЕННЫЕ УБЫТКИ ЛЮБОГО РОДА ИЛИ ЗА УБЫТКИ ИЛИ РАСХОДЫ, ВОЗНИКШИЕ ПО ПРИЧИНЕ КАКОГО-ЛИБО НЕИСПРАВНОГО ИЗДЕЛИЯ ИЛИ ВСЛЕДСТВИЕ ИСПОЛЬЗОВАНИЯ ЛЮБОГО ИЗДЕЛИЯ.

Sony не несет ответственности за побочные или косвенные убытки или утрату данных в результате эксплуатации или неисправности Цифровая фоторамка или карты памяти.

## Примечания по экрану ЖКД

- Качество и цвета отображаемого изображения отличаются от качества и цветов напечатанного изображения, так как различаются способы отображения цветов. Отображаемое изображение следует рассматривать как приблизительное.
- Не нажимайте на экран ЖКД. Экран может быть обесцвечен, и это может привести к неисправности.
- Попадание на экран ЖКД, искатель или объектив прямого солнечного света в течение длительного времени может быть причиной неисправностей. Помещая фотоаппарат вблизи окна или на открытом воздухе, соблюдайте осторожность.
- Экран ЖКД и искатель ЖКД изготовлены с использованием особо высокоточной технологии, что позволяет при эксплуатации эффективно использовать свыше 99,99% пикселей. Однако, на экране ЖКД и искателе ЖКД могут постоянно появляться мелкие черные и/или яркие точки (белого, красного, синего или зеленого цвета). Появление этих точек вполне нормально для процесса изготовления и никоим образом не влияет на печать.
- При низкой температуре на экране ЖКД может оставаться остаточное изображение. Это не является неисправностью.

## О товарных знаках и авторских правах

- **S-Frame**, BRAVIA, BRAVIA Sync, , "PhotoTV HD", , Cyber-shot, , "Memory Stick", **MEMORY STICK**, "Memory Stick Duo", **MEMORY STICK DUO**, "MagicGate Memory Stick", "Memory Stick PRO", **MEMORY STICK PRO**, "Memory Stick PRO Duo", **MEMORY STICK PRO DUO**, "Memory Stick PRO-HG Duo", **MEMORY STICK PRO-HG DUO**, "Memory Stick Micro", **MEMORY STICK MICRO**, **M2**, "Memory Stick-ROM", **MEMORY STICK-ROM**, "MagicGate" и **MAGIC GATE** являются торговыми марками или зарегистрированными торговыми марками компании Sony Corporation.
- **HDMI**, **HDMI** и High-Definition Multimedia Interface являются торговыми марками или зарегистрированными торговыми марками компании HDMI Licensing LLC.
- Microsoft, Windows и Windows Vista являются или зарегистрированными торговыми марками, или торговыми марками компании Microsoft Corporation в США и/или других странах.
- Macintosh и Mac OS являются зарегистрированными торговыми знаками Apple Inc. в США и других странах.
- Intel и Pentium являются охраняемыми товарными знаками корпорации Intel.
- CompactFlash является торговым знаком компании SanDisk Corporation в США.
-  или xD-Picture Card™ является товарным знаком корпорации FUJIFILM Corporation.
-  является товарным знаком FotoNation Inc. в США.
- **SILKYPIX**® является торговым знаком компании Ichikawa Soft Laboratory.
- Включает iType™ и шрифты от компании Monotype Imaging Inc. iType™ является товарным знаком компании Monotype Imaging Inc.
- Все другие упоминающиеся здесь названия компаний и продуктов, могут быть товарными знаками или охраняемыми товарными знаками соответствующих компаний. В дальнейшем "™" и "®" в каждом отдельном случае не упоминаются в данном руководстве.

- Данное устройство оборудовано функцией распознавания лиц. Для этого используется технология распознавания лиц, разработанная компанией Sony.
- Логотипы и словесный товарный знак Bluetooth являются собственностью компании Bluetooth SIG, Inc. и любое использование этих знаков компанией Sony Corporation производится по условиям лицензии. Остальные торговые марки и фирменные наименования принадлежат их соответствующим владельцам.

## **Информация для пользователей**

Программа: © 2008 Sony Corporation  
Документация: © 2008 Sony Corporation

Все права защищены. Запрещается воспроизводить, переводить и преобразовывать в какой-либо машиночитаемый вид все или отдельные части настоящего руководства и описанного в нем программного обеспечения без предварительного письменного разрешения корпорации Sony.

**НИ ПРИ КАКИХ ОБСТОЯТЕЛЬСТВАХ КОРПОРАЦИЯ SONY НЕ НЕСЕТ НИКАКОЙ ОТВЕТСТВЕННОСТИ ЗА КАКИЕ БЫ ТО НИ БЫЛО ПОБОЧНЫЕ, КОСВЕННЫЕ ИЛИ РЕАЛЬНЫЕ УБЫТКИ КАК ПО ГРАЖДАНСКОМУ ЗАКОНОДАТЕЛЬСТВУ, КОНТРАКТУ, ТАК И ПРИ ЛЮБЫХ ДРУГИХ ОБСТОЯТЕЛЬСТВАХ, ВОЗНИКШИХ ВСЛЕДСТВИЕ ИЛИ В СВЯЗИ С ИСПОЛЬЗОВАНИЕМ ДАННОГО РУКОВОДСТВА, ПРОГРАММНОГО ОБЕСПЕЧЕНИЯ ИЛИ ДРУГОЙ ИНФОРМАЦИИ, СОДЕРЖАЩЕЙСЯ В НИХ ИЛИ ПОЛУЧЕННОЙ В РЕЗУЛЬТАТЕ ИХ ИСПОЛЬЗОВАНИЯ.**

Вскрытие пользователем печати на упаковке компакт-диска означает принятие условий настоящего соглашения. Если вы не принимаете условия соглашения, немедленно возвратите диск в нераспечатанном конверте, а также все остальные элементы упаковки по месту приобретения.

Корпорация Sony сохраняет за собой право в любое время без уведомления вносить любые изменения в данное руководство или содержащуюся в нем информацию. Использование программного обеспечения, описанного в данном руководстве, также может быть определено положениями отдельного лицензионного соглашения пользователя.

Любые исходные данные, например образцы изображений, поставляемые с данным программным обеспечением, не подлежат изменению или копированию в любых целях, за исключением личного использования. Незаконное копирование программного обеспечения является нарушением закона о защите авторских прав.

Обратите внимание, что незаконное копирование или изменение изображений или материалов, защищенных авторским правом, является нарушением прав владельца.

**Иллюстрации и скриншоты,  
используемые в данном  
руководстве**

Если не указано иное, иллюстрации и скриншоты, используемые в данном руководстве, соответствуют модели DPF-V900.

---

## Содержание

---

### Перед началом работы

Различные увлекательные возможности цифровой фоторамки .....	9
Функции и возможности .....	11
Проверка комплектности .....	12
Элементы фоторамки .....	12

---

### Основные функции

Подготовка пульта дистанционного управления .....	15
Подключение к источнику питания переменного тока ..	16
Установка ножки .....	17
Включение цифровой фоторамки .....	18
Настройка часов .....	19
Установка карты памяти и просмотр изображений .....	20
Установка карты памяти .....	20
Воспроизведение изображений .....	22

---

### Функции для опытных пользователей

AUTO TOUCH-UP .....	27
---------------------	----

Выбор устройства для воспроизведения .....	28
Настройка размера и положения изображения .....	29
Увеличение изображения .....	29
Поворот изображения .....	29
Запись во внутреннюю память .....	30
Экспорт изображения .....	31
Удаление изображения .....	33
Изменение различных параметров .....	34
Процедура настройки .....	34
Параметры, которые можно настраивать .....	36
Подключение к телевизору высокой четкости для просмотра изображений .....	39
Подключение к телевизору высокой четкости .....	39

---

### Работа с внешними устройствами

Использование устройств Bluetooth .....	42
Передача изображений с внешнего устройства .....	43
Подключение к компьютеру .....	44
Требования к системе .....	44
Подключение к компьютеру для обмена изображениями .....	44

---

## **Диагностические сообщения**

Если появилось диагностическое сообщение .....	46
--	----

---

## **Поиск и устранение неисправностей**

В случае возникновения неисправности .....	48
---	----

---

## **Дополнительная информация**

Меры предосторожности ....	53
О безопасности .....	53
Размещение .....	53
Чистка .....	54
Ограничения права изготовления копий .....	54
Карты памяти .....	55
“Memory Stick” .....	55
Карта памяти SD .....	56
xD-Picture Card .....	56
Карта CompactFlash .....	57
Примечания по использованию карт памяти .....	57
Технические характеристики .....	58
Указатель .....	61

## Различные увлекательные возможности цифровой фоторамки

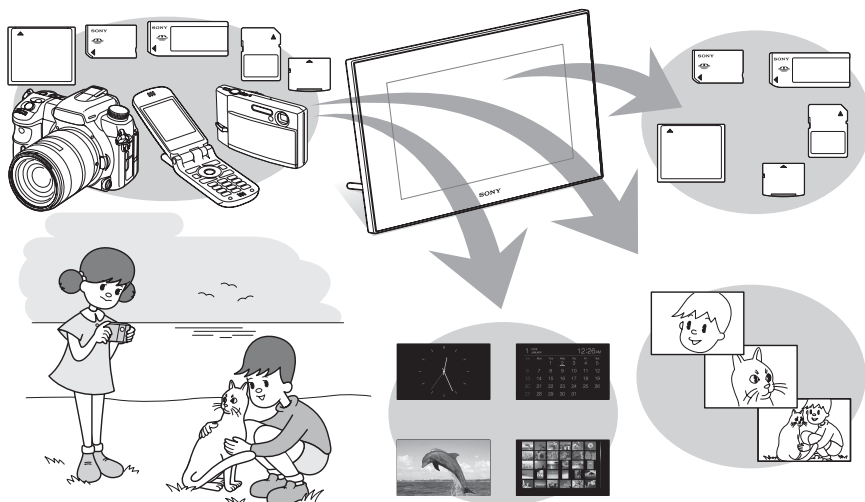

**Удобное воспроизведение изображений с карты памяти или внешнего устройства, например, цифровой камеры**

**Различные функции воспроизведения**

Кроме слайд-шоу, фоторамка может работать в других режимах, включая одиночные изображения, индекс, часы и календарь. (→ стр. 22)

**Запись важных изображений в альбом (сохранение во внутренней памяти)**

Изображения, добавленные в альбом, сохраняются во внутренней памяти. Эти изображения можно также экспортировать на карту памяти или во внешнее устройство. (→ стр. 30)

### Ввод данных в цифровую фоторамку

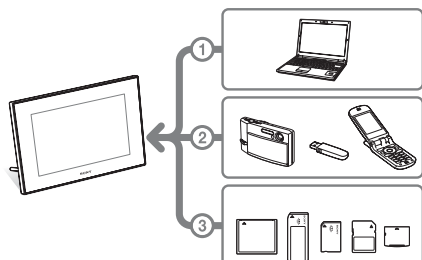

Как показано на рисунке слева, если к цифровой фоторамке подключен компьютер и в ней установлены карты памяти, то наивысший приоритет имеет компьютер, затем идут внешние устройства и карты памяти. Если одновременно вставлено несколько карт памяти, то отображаются изображения с карты, установленной первой.

Продолжение следует



## ФУНКЦИИ И ВОЗМОЖНОСТИ

Sony DPF-V900/V700 - это цифровая фоторамка для удобного показа изображений, созданных цифровой камерой или другим устройством, без использования компьютера.

### ■ Поддержка карт памяти различных типов\*

Поддерживаются карты памяти различных типов, такие как “Memory Stick”, CompactFlash, SD и xD-Picture Card, которые используются в цифровых камерах и других устройствах. Достаточно установить карту памяти, извлеченную из цифровой камеры или другого устройства, и вы сможете сразу смотреть изображения.

### ■ Удобная передача изображений, сделанных Bluetooth-совместимым мобильным телефоном или другим устройством\*

Можно передавать изображения во внутреннюю память цифровой фоторамки с Bluetooth-совместимого устройства при помощи адаптера Bluetooth (не входит в комплект).

### ■ Поддержка совместимых внешних запоминающих устройств\*

### ■ Подключение к телевизору высокой четкости для просмотра изображений на большом экране

Пользуясь выходным разъемом HDMI цифровой фоторамки, можно просматривать на большом экране изображения, находящиеся на карте памяти, внешнем устройстве или во внутренней памяти.

### ■ Различные режимы работы

Изображения могут сменять друг друга автоматически, как будто вы листаете страницы альбома. Можно выбрать другие режимы, в том числе только изображения, часы и календарь. Вы также можете изменить настройки воспроизведения, такие как порядок воспроизведения.

### ■ Различные функции воспроизведения

Цифровая фоторамка может работать в различных режимах, например, стрелочные часы, цифровые часы или календарь. На цифровой фоторамке можно просматривать изображения в режиме одиночных изображений, индексного экрана, увеличения/уменьшения или в режиме масштабирования по размеру экрана.

### ■ Автоматический поворот изображений

Цифровая фоторамка автоматически поворачивает изображения, обеспечивая их правильную ориентацию. Изображения также автоматически поворачиваются, когда сама цифровая фоторамка устанавливается в портретное или пейзажное положение. (Экран меню не поворачивается.)

### ■ Удобная работа с пультом дистанционного управления

### ■ Запись изображений во внутреннюю память

Изображения, добавленные в альбом, сохраняются во внутренней памяти.

### ■ Экспорт изображений

Изображения можно экспортировать из альбома на карту памяти.

### ■ Функции AUTO TOUCH-UP

Автоматическая коррекция задней подсветки, настройка фокуса, устранение эффекта красных глаз и разглаживание кожи помогут получить превосходные изображения.

### ■ Подключение к компьютеру для обмена изображениями

\* Мы не гарантируем нормальную работу со всеми типами устройств.

## Проверка комплектности

Убедитесь, что в комплект поставки входят следующие предметы.

- Цифровая фоторамка (1)
- Пульт дистанционного управления (1)
- Адаптер переменного тока (1)
- Сетевой шнур переменного тока (1)
- Инструкция по эксплуатации (данное руководство) (1)
- Гарантия (1)  
(В некоторых регионах гарантия не прилагается.)

## Элементы фоторамки

Подробное описание - см. страницы, указанные в скобках.

Иллюстрации соответствуют модели DPF-V900. Расположение и названия кнопок и разъемов модели DPF-V700 такие же, как у DPF-V900, отличается лишь размер ЖК-экрана.

### Передняя панель

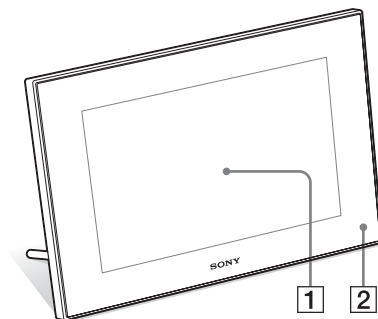

**1** ЖК-экран

**2** Датчик дистанционного управления

Пользуясь пультом дистанционного управления, направляйте его на этот датчик.

## Задняя панель

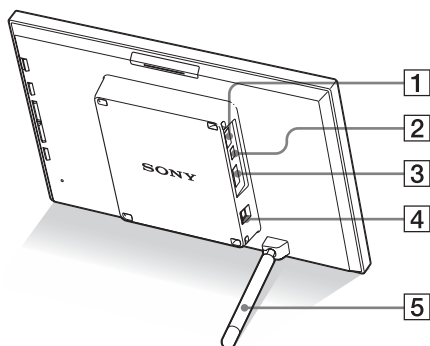

### 1 Разъем для адаптера USB A/Bluetooth (→ стр. 42)

Вы можете передавать изображения беспроводным способом с любого BLUETOOTH™-совместимого мобильного телефона или цифровой камеры, подключив адаптер Bluetooth (не входит в комплект: DPPA-BT1). Можно установить соединение с цифровой камерой, запоминающим USB-устройством или архивом фотографий на внешних запоминающих устройствах, совместимых с USB.

### 2 Разъем USB miniB (→ стр. 44)

Подключите кабель USB, если хотите использовать фоторамку с компьютером.

### 3 Разъем HDMI OUT (выход) (→ стр. 39)

Подключите кабель HDMI, если хотите просматривать изображения на телевизоре высокой четкости.

### 4 Разъем DC IN 8.4 V (→ стр. 16)

Подсоедините штепсель адаптера переменного тока к этому разъему и соедините адаптер переменного тока с сетевой розеткой при помощи сетевого шнура переменного тока.

### 5 Ножка (→ стр. 17)

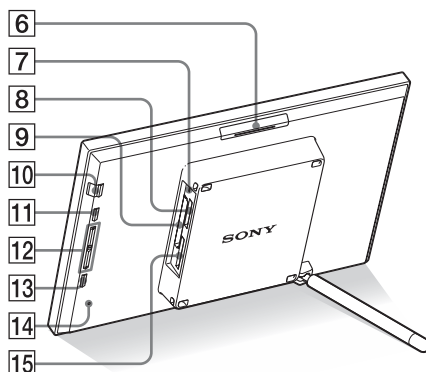

### 6 Кнопка VIEW MODE

### 7 Лампочка доступа

### 8 Слот "Memory Stick PRO" (стандартный/Duo) (→ стр. 20)

### 9 Слот для карты CompactFlash / Microdrive (→ стр. 20)

### 10 Кнопка (вкл/ожидание) / индикатор (ожидание)

### 11 Кнопка MENU

Отображает меню

При помощи меню можно выполнять те же функции, что и кнопками на пульте дистанционного управления, например, [Слайд-шоу], [Поворот], [Добавить в альбом] и [Часы].

### 12 Кнопки направления (↕/↔)

Эти кнопки перемещают курсор.

### 13 Кнопка ↵ ENTER

### 14 Кнопка сброса

При нажатии на эту кнопку фоторамка принудительно выключается и параметры даты/времени возвращаются к своим первоначальным заводским установкам. Для нажатия этой кнопки воспользуйтесь тонким предметом, например, булавкой. (стр. 52)

### 15 Слот для карт памяти SD/MMC/xD-Picture Card (→ стр. 20)

## Пульт дистанционного управления

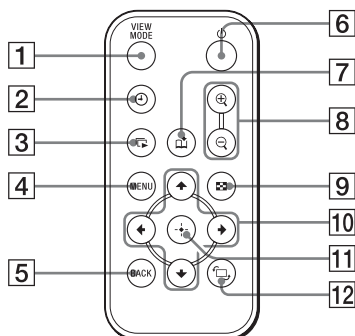

- 1 Кнопка VIEW MODE
- 2 Кнопка (часы) (→ стр. 26)
- 3 Кнопка (слайд-шоу) (→ стр. 23)
- 4 Кнопка MENU
- 5 Кнопка BACK
- 6 Кнопка (вкл/ожидание)
- 7 Кнопка (добавить в альбом) (→ стр. 30)
- 8 Кнопки (увеличение)/ (уменьшение) (→ стр. 29)
- 9 Кнопка (индекс) (→ стр. 25)  
Эта кнопка служит для переключения между экраном просмотра изображения и индексным экраном.
- 10 Кнопки направления (/→/↓/↑)
- 11 Кнопка (ввод)
- 12 Кнопка (поворот) (→ стр. 29)

## Подготовка пульта дистанционного управления

Пульт дистанционного управления поставляется с установленной в нем литиевой батареей (CR2025). Перед использованием извлеките защитный лист как показано на рисунке.

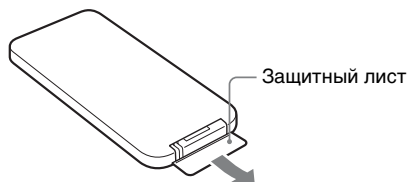

### Работа с пультом дистанционного управления

Направьте верхний торец пульта дистанционного управления на расположенный на цифровой фоторамке датчик дистанционного управления.



## Замена батарейки пульта дистанционного управления

Если пульт дистанционного управления перестал работать, замените батарейку (литиевая батарейка CR2025) на новую.

- 1** Извлеките пенал батарейки. Извлеките пенал батарейки, нажимая на язычок пенала.

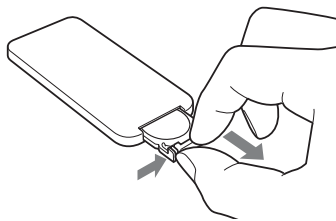

- 2** Выньте старую батарейку из пенала и установите туда новую. Установите батарейку стороной с маркировкой "+" вверх.

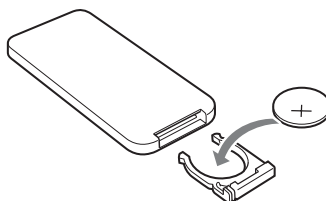

- 3** Снова установите пенал батарейки в пульт дистанционного управления.

### ВНИМАНИЕ

При неправильном обращении батарейка может взорваться. Не перезаряжайте батарейку, не разбирайте ее и не бросайте в огонь.

## Примечания

- Когда заряд литиевой батарейки уменьшится, дальность действия пульта дистанционного управления может сократиться, или он может работать неправильно. В этом случае установите новую литиевую батарейку Sony CR2025. Использование батареек другого типа связано с риском загорания или взрыва.
- Использование батарейки какого-либо типа, кроме указанного, может привести к взрыву батарейки.
- Утилизацию использованных батареек производите согласно местным правилам.
- Не оставляйте пульт дистанционного управления в очень жарких и влажных местах.
- Следите, чтобы внутрь пульта дистанционного управления, например, при замене батарейки, не попали посторонние предметы.
- Неправильное использование батарейки может привести к утечке электролита и коррозии.
  - Не перезаряжайте батарейку.
  - Если пульт дистанционного управления не будет использоваться в течение длительного времени, извлеките из него батарейку, чтобы не допустить утечки электролита и коррозию.
  - Неправильная установка батарейки, короткое замыкание контактов, разборка батарейки, ее нагрев или воздействие на нее огня может привести к взрыву батарейки и утечке электролита.

## Описания, содержащиеся в данном руководстве

Приведенные в данном руководстве описания относятся к операциям, выполняемым на пульте дистанционного управления. Если какая-либо операция выполняется различно на пульте дистанционного управления и на цифровой фоторамке, об этом будет сказано в советах.

## Подключение к источнику питания переменного тока

- 1 Вставьте штепсель адаптера переменного тока в гнездо DC IN 8.4 V на задней стороне цифровой фоторамки.
- 2 Подключите адаптер переменного тока к сетевой розетке при помощи шнура питания переменного тока.



## Примечания

- Сетевая розетка с удобным доступом к ней должна находиться как можно ближе к фоторамке.
- Не устанавливайте цифровую фоторамку в неустойчивое положение, например, на неровный стол или наклонную поверхность.
- Подключите адаптер переменного тока к ближайшей легкодоступной розетке. В случае неполадок при использовании адаптера переменного тока немедленно отключите питание, отсоединив вилку от сетевой розетки.

- Не замыкайте между собой контакты вилки адаптера переменного тока металлическим предметом, так как это может привести к неисправности.
- При использовании адаптера переменного тока не размещайте его в каком-либо тесном пространстве, например между мебелью и стеной.
- После использования отключите адаптер переменного тока от разъема DC IN 8.4 V на цифровой фоторамке и отключите сетевой шнур переменного тока от розетки.

## Установка ножки

### Открытие ножки

Установите цифровую фоторамку, открыв ножку как показано.

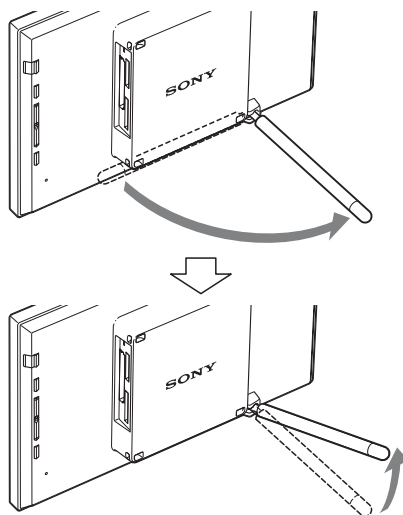

### Установка в портретную или пейзажную ориентацию

Вы можете установить цифровую фоторамку в портретную или пейзажную ориентацию путем поворота фоторамки, не двигая ножку.

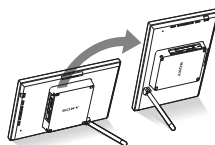

Когда цифровая фоторамка установлена в портретное положение, изображение также автоматически поворачивается в соответствующую ориентацию.

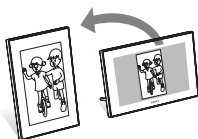

#### Примечания

- При переноске цифровой фоторамки закройте ножку.
- Проверьте, чтобы ножка была в устойчивом положении. Если ножка установлена неправильно, цифровая фоторамка может опрокинуться.
- Когда цифровая фоторамка поворачивается в портретное положение, меню, информация об изображении и индексный экран не поворачиваются.

## Включение цифровой фоторамки

### Включение питания

Чтобы включить питание, нажмите кнопку  (вкл/ожидание) на цифровой фоторамке или пульте дистанционного управления, при этом цвет индикатора ожидания изменится с красного на зеленый.

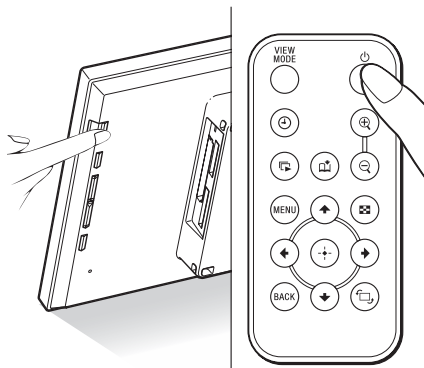

#### Примечание

При подключении к цифровой фоторамке адаптера переменного тока индикатор ожидания загорится красным цветом.

### Отключение питания

Удерживайте нажатой кнопку  (вкл/ожидание) на цифровой фоторамке или пульте дистанционного управления, пока не отключится питание. Цвет индикатора ожидания изменится с зеленого на красный.

#### Примечание

Не отключайте адаптер переменного тока от цифровой фоторамки прежде, чем индикатор ожидания станет красным. Это может повредить цифровую фоторамку.

## Действия в начальном состоянии

Когда фоторамка включается без установленной карты памяти, на экране появляется изображение, показанное ниже.

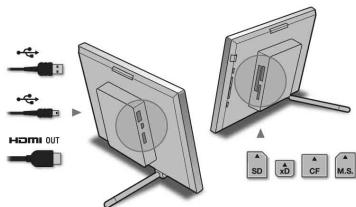

Если рамка не используется в течение 10 секунд, она переходит в демонстрационный режим. При нажатии на любую кнопку, отличную от кнопки питания, экран рамки возвращается к первоначальному изображению.

На начальном экране сначала нажмите кнопку MENU и затем установите дату и время.

## Настройка часов

Чтобы в режимах часов и календаря отображалось правильное время, необходимо настроить часы цифровой фоторамки.

- 1 Нажмите MENU на пульте дистанционного управления. Появится экран меню.
- 2 Нажмите  $\blacktriangledown/\blacktriangle$ , чтобы выбрать [Различные настройки], а затем нажмите  $\oplus$ , чтобы отобразить экран Различные настройки.
- 3 Нажмите  $\blacktriangledown/\blacktriangle$ , чтобы выбрать [Устан. даты/времени], а затем нажмите  $\oplus$ . Появится экран Устан. даты/времени.

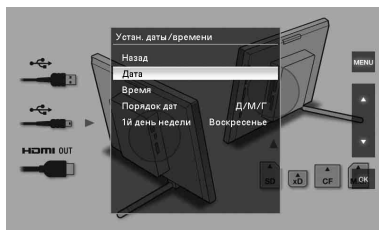

- 4 Выберите формат даты.
  - ① Нажмите  $\blacktriangledown/\blacktriangle$ , чтобы выбрать [Порядок дат], затем нажмите  $\oplus$ .
  - ② Нажмите  $\blacktriangledown/\blacktriangle$ , чтобы выбрать формат, затем нажмите  $\oplus$ .
    - Г/М/Д
    - М/Д/Г
    - Д/М/Г
- 5 Настройте дату.
  - ① Нажмите  $\blacktriangledown/\blacktriangle$ , чтобы выбрать [Дата], затем нажмите  $\oplus$ .
  - ② Нажмите  $\blacktriangledown/\blacktriangle$ , чтобы выбрать значение, затем нажмите  $\oplus$ .

## 6 Настройте время.

- 1 Нажмите  $\blacktriangledown/\blacktriangle$ , чтобы выбрать [Время], затем нажмите  $\oplus$ .
- 2 Нажмите  $\blacktriangledown/\blacktriangle$ , чтобы выбрать значение, затем нажмите  $\oplus$ .  
Введите время в следующем порядке: час, минута, секунда.

## 7 Задайте день, с которого начинается неделя в календаре. Вы можете определить день недели, который в календаре будет находиться на самом левом месте.

- 1 Нажмите  $\blacktriangledown/\blacktriangle$ , чтобы выбрать [1й день недели], затем нажмите  $\oplus$ .
- 2 Нажмите  $\blacktriangledown/\blacktriangle$ , чтобы выбрать [Воскресенье] или [Понедельник], а затем нажмите  $\oplus$ .

## 8 Нажмите MENU. Экран меню закроется.

# Установка карты памяти и просмотр изображений

В данном разделе описан порядок установки карты памяти и общие операции, необходимые для просмотра изображений в режиме слайд-шоу.

## Установка карты памяти

Плотно вставьте карту памяти в соответствующий слот, так чтобы сторона с этикеткой была обращена к вам (когда вы находитесь сзади цифровой фоторамки).

Подробнее о типах карт памяти, которые можно использовать с этой цифровой фоторамкой, см. стр. 55 - 57.

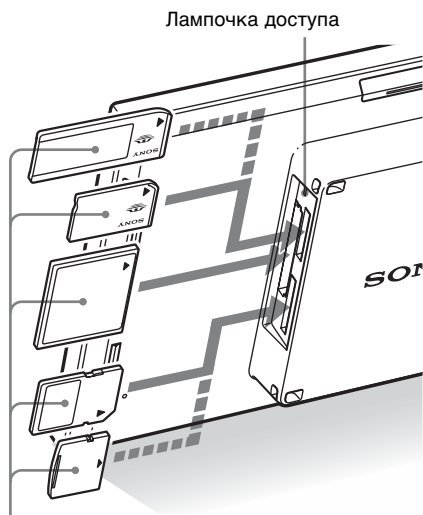

Плотно вставьте карту памяти в соответствующий слот, так чтобы сторона с этикеткой была обращена к вам. Слоты предназначены для следующих карт памяти (сверху вниз): "Memory Stick" ("Memory Stick Duo"), CompactFlash, SD и xD-Picture Card.

## Извлечение карты памяти

Извлекайте карту памяти из слота в направлении, обратном направлению установки.

### Примечания

- Установленная карта памяти входит в слот не полностью, поэтому не прикладывайте к ней силу, так как это может повредить карту памяти и/или цифровую фоторамку.
- В этой цифровой фоторамке есть слот, совместимый с картами “Memory Stick” стандартного размера и Duo, поэтому адаптер Memory Stick не требуется.
- Слот двойного назначения SD/xD-Picture Card автоматически распознает тип карты.
- Перед использованием карты памяти прочтите “Карты памяти” на стр. 55.

## Приоритет воспроизведения изображений

Если карта памяти установлена или внешнее устройство подключено, изображения с установленной карты или подключенного устройства отображаются автоматически.

Чтобы изменить порядок воспроизведения – карта памяти или внешнее устройство – укажите это в меню [Выбрать устройство] (стр. 28).

**Цифровая фоторамка воспроизводит изображения, находящиеся на картах памяти, в следующем порядке.**

- **Если к разъему USB A цифровой фоторамки подключено какое-либо устройство,** приоритет воспроизведения всегда имеют изображения в подключенном устройстве. Чтобы первыми воспроизводились изображения с карты памяти, отключите устройство от разъема USB A или измените настройку в меню [Выбрать устройство].
- **Если при включенной цифровой фоторамке в нее установлено несколько карт памяти,** приоритет имеет та карта, которая была установлена первой.
- **Если в выключенную цифровую фоторамку установлено несколько карт памяти,** то при включении фоторамки приоритет воспроизведения определяется следующим образом.  
 “Memory Stick” ➔ CompactFlash  
 ➔ Карта памяти SD/xD-Picture Card

- **Если не установлено ни одной карты памяти и не подключено никаких устройств,** воспроизводятся изображения из альбома во внутренней памяти.

### Примечание

Фоторамка может показывать файлы JPEG, совместимые с форматом DCF, или файлы RAW, снятые цифровой камерой Sony. Любые другие файлы (например, файлы, созданные или отредактированные при помощи компьютера, или файлы RAW, снятые цифровой камерой, отличной от камеры Sony и т. п.) могут не отображаться.

# Воспроизведение изображений

## ■ Режимы воспроизведения

Режим воспроизведения можно изменить, нажимая кнопки на пульте дистанционного управления.\*

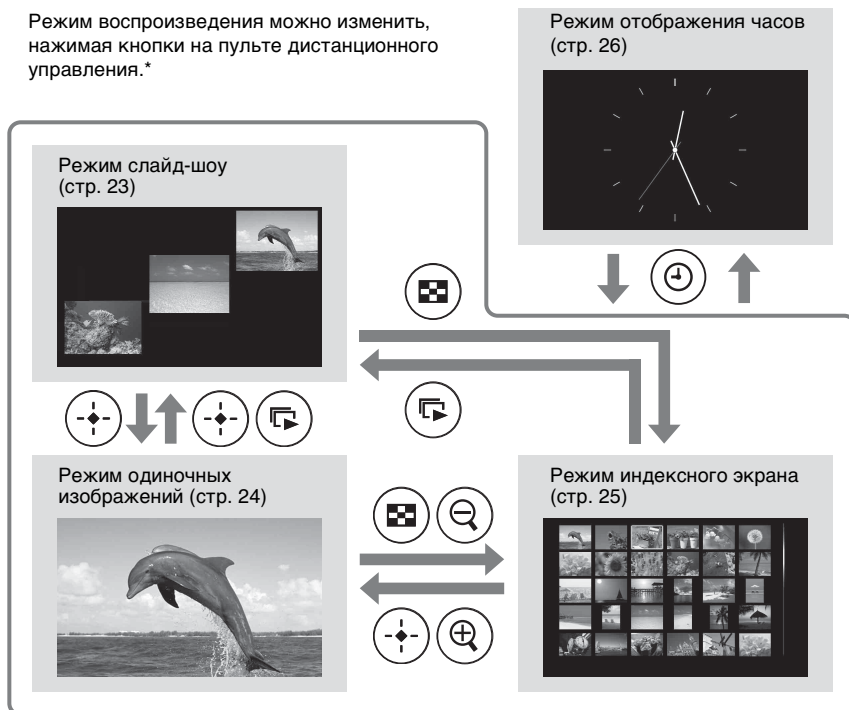

### Советы\*

- Если питание включено и не установлено ни одной карты памяти и не подключено никаких устройств, воспроизводятся изображения из внутренней памяти. Если во внутренней памяти нет изображений, автоматически начинается режим демонстрации. Режим демонстрации заканчивается, если в слот вставляется карта памяти.
- При выключении и последующем включении фоторамки режим отображения не изменяется. Тем не менее, поворот изображений возвращается в начальное состояние. Если вы хотите сохранить положение повернутого изображения,

сохраните повернутое изображение на цифровой камере.

## ■ Режим слайд-шоу

Изображения с карты памяти показываются одно за другим.

### Совет

Для дополнительной информации о порядке воспроизведения см. стр. 36.

### Как начать слайд-шоу

- Чтобы начать слайд-шоу из режима одиночных изображений, часов или индексного экрана, нажмите  (слайд-шоу).

### Совет

Чтобы выполнить эту операцию на цифровой фоторамке, нажмите кнопку  ENTER в режиме одиночных изображений.

Есть несколько режимов слайд-шоу. Нажатие кнопки VIEW MODE изменяет эти режимы в следующей последовательности.

### Совет

В меню [Настройка слайд-шоу] (стр. 36) можно задать интервал показа в режиме одиночных изображений и календаря. В этом меню можно также задать эффекты и последовательность воспроизведения для режима одиночных изображений.

### Режим одиночных изображений

Изображения воспроизводятся на экране по одному с применением эффекта, выбранного в меню [Настройка слайд-шоу].



### Режим нескольких изображений

Отображается несколько изображений одновременно.



### Режим часов

На изображениях показываются дата и время съемки.

### Примечание

Текущая дата и время не показываются.

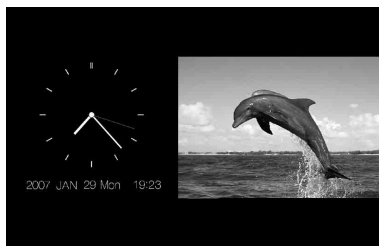

### Режим календаря

Изображения показываются одно за другим при одновременном отображении календаря.

### Примечание

Текущая дата и время показываются.



## Случайное отображение

Переключение между четырьмя описанными выше режимами слайд-шоу в случайном порядке.

### Примечания

- Параметр [Эффект] в меню [Настройка слайд-шоу] применяется только при показе слайд-шоу в режиме одиночного просмотра.
- Меню [Удалить] не может использоваться в режиме показа слайд-шоу. Если вы хотите удалить изображения, перейдите в режим показа одиночного изображения.

## ■ Режим одиночных изображений

### Как показать нужное изображение

- Во время слайд-шоу нажмите (+), когда демонстрируется изображение, которое вы хотите посмотреть.
- При помощи кнопок ◀/▶/⏪/⏩ выберите на индексном экране изображение, которое вы хотите посмотреть, и затем нажмите (+). Можно также нажать ⓧ (увеличение).

### Совет

Чтобы выполнить эту операцию на цифровой фоторамке, нажмите -♦- ENTER, когда демонстрируется изображение, которое вы хотите посмотреть. На индексном экране выберите изображение при помощи кнопок направления и затем нажмите -♦- ENTER.

Нажатие кнопки VIEW MODE изменяет эти режимы в следующей последовательности.

### Совет

Режим воспроизведения, кроме режима информации об изображении, можно задать при помощи [Режим отображ.] в меню [Различные настройки] (стр. 37). Опция масштабирования по размеру экрана [По разм.экрана] действительна не для всех изображений.

## Режим полного изображения

Изображение занимает весь экран. Чтобы посмотреть другие изображения, нажмите ◀/▶.



## Режим масштабирования по размеру экрана

Изображение занимает весь экран. Чтобы посмотреть другие изображения, нажмите ◀/▶.



## Режим информации об изображении



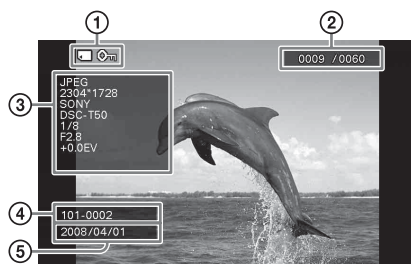





Отображается информация об изображении, такая как номер изображения, имя файла и дата съемки. Чтобы посмотреть другие изображения, нажмите ◀/▶.



Отображается следующая информация.

① Индикация носителей/настроек

Отображается индикация носителей данных и информация о настройках изображения.

Значки	Значение
	Носитель - "Memory Stick"
	Носитель - карта памяти SD
	Носитель - CompactFlash
	Носитель - xD-Picture Card
	Носитель - внешнее устройство
	Носитель - внутренняя память
	Индикация защиты
	Индикация сопутствующего файла (отображается при наличии сопутствующего файла, например файла видео или миниатюрного файла изображения электронной почты.)

- ② Порядок воспроизведения/Общее количество изображений
- ③ Данные об изображении
  - Формат файла (JPEG, BMP, TIFF, RAW)
  - Количество пикселей (ширина × высота)
  - Производитель устройства, с которого воспроизводится изображение
  - Модель устройства, с которого воспроизводится изображение
  - Выдержка (например, 1/8)
  - Диафрагма (например, F2.8)
  - Экспозиционное число (например, +0.0EV)
- ④ Номер изображения (номер папки-файла)
 



Отображается, если изображение совместимо с DCF.
- ⑤ Дата съемки

### ■ Режим индексного экрана

Отображаются миниатюры изображений, находящихся на

выбранной карте памяти, во внутренней памяти или во внешнем устройстве.

### Переход к индексному экрану из режимов слайд-шоу, часов или одиночных изображений.

Нажмите  (индекс). В режиме одиночных изображений можно также нажать  (уменьшение).





#### Совет

Чтобы выполнить эту операцию на цифровой фоторамке, в режиме одиночных изображений выберите в меню режим индексного экрана.

Для переключения режимов индексного экрана нажимайте кнопку VIEW MODE.

### Режим малых миниатюр





Отображается матрица малых миниатюр (5 рядов × 6 столбцов).

Вы можете выбрать изображение, нажимая ///.



### Режим крупных миниатюр

Отображается матрица крупных миниатюр (3 ряда × 4 столбца).

Можно выбрать изображение, нажимая ///.



### Примечания

- В режиме индексного экрана изображения не будут автоматически поворачиваться при установке цифровой фоторамки в портретное положение.
- При просмотре на экране телевизора количество отображаемых изображений зависит от размера экрана телевизора.

### Совет

Эскиз – это изображение небольшого размера для указателя, который записывается со снимками, сделанными цифровой камерой.

## ■ Режим отображения часов

Отображаются часы или календарь. Изображения не воспроизводятся.

### Переход к отображению часов из режимов слайд-шоу, одиночных изображений или индексного экрана.

Нажмите  (часы) на пульте дистанционного управления.

### Совет

Чтобы выполнить эту операцию на цифровой фоторамке, в режиме одиночных изображений выберите в меню режим часов.

Для переключения режимов отображения часов нажмите кнопку VIEW MODE.

### Режим стрелочных часов

Изображаются стрелочные часы.





### Режим цифровых часов

Отображаются дата и время на цифровых часах.



### Режим календаря

Отображается календарь текущего месяца. Чтобы посмотреть календарь предыдущего или следующего месяца, нажмите /. В меню [Устан. даты/времени] можно также установить день, с которого начинается неделя в календаре.



### Совет

Каждый из режимов - стрелочные часы, цифровые часы и календарь – имеет варианты черно-белых фоновых изображений. Вы можете выбрать один из шести видов отображения часов.

## AUTO TOUCH-UP

### Что такое AUTO TOUCH-UP?

AUTO TOUCH-UP - это функция, которая одновременно автоматически выполняет следующие четыре корректирующих действия. Ручная регулировка глубины каждого корректирующего действия невозможна.

**Разглаживание кожи:** Автоматически находит участки кожи и улучшает их вид, изменяя оттенок кожи.

**Корректировка подсветки:** Регулирует яркость при помощи функции распознавания лиц.

**Корректировка фокуса:** Улучшает резкость нефокусированного изображения.

**Корректировка эффекта красных глаз:** Автоматически распознает лица и устраняет эффект красных глаз, связанный с использованием вспышки.

**1** Воспроизведите изображение, которое вы хотите исправить, в режиме одиночных изображений.

**2** Нажмите MENU. Появится экран меню.

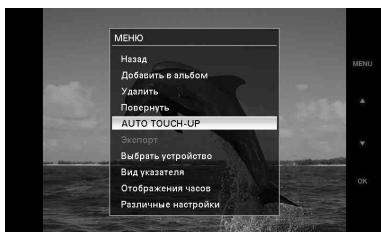

**3** Нажмите  $\downarrow/\uparrow$ , чтобы выбрать [AUTO TOUCH-UP], а затем нажмите  $\oplus$ . Начнется процесс корректировки, а затем слева появится исходное изображение, а справа – исправленное изображение.

### Примечание

В зависимости от изображения, процесс коррекции может занять некоторое время.



**4** Нажмите  $\downarrow/\uparrow$ , чтобы выбрать [Сохранить], а затем нажмите  $\oplus$ . Исправленное изображение сохраняется как новое.

### Возврат к исходному изображению (изображение до коррекции)

Выберите [Отмена], а затем нажмите  $\oplus$ .

### Советы

- Исходное изображение – это изображение, каким оно было до коррекции.
- Исправленное изображение сохраняется на том же устройстве, где находилось исходное изображение.
- Чтобы выполнить эту операцию на цифровой фоторамке, нажмите MENU, выберите элемент списка, пользуясь кнопками направления, а затем нажмите  $\downarrow$  ENTER.

### Примечания

- В зависимости от изображения, лица людей могут не распознаваться автоматически.
- В зависимости от изображения, коррекция фокуса может не выполняться должным образом. Коррекция фокуса не может устранить дефекты, вызванные дрожанием камеры.
- В зависимости от изображения, коррекция эффекта красных глаз может быть невозможной.



В этой цифровой фоторамке применяется технология автоматической коррекции эффекта красных глаз фирмы FotoNation Inc., США.

**SILKYPIX®**

Функция разглаживания кожи использует технологию фирмы Ichikawa Soft Laboratory.

## Выбор устройства для воспроизведения

Можно выбрать источник воспроизведения - карту памяти или внешнее устройство.

- 1 Нажмите MENU.  
Появится экран меню.
- 2 Нажмите  $\downarrow/\uparrow$ , чтобы выбрать [Выбрать устройство], а затем нажмите  $\oplus$ .  
На дисплее появится окно выбора устройства.

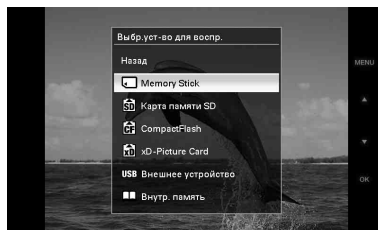

### Совет

Во время этой процедуры подключите устройство, если оно не подключено.

- 3 Нажмите  $\downarrow/\uparrow$ , чтобы выбрать устройство для воспроизведения, а затем нажмите  $\oplus$ .  
Воспроизводятся изображения, находящиеся на выбранном устройстве.

### Совет

Чтобы выполнить эту операцию на цифровой фоторамке, нажмите MENU, выберите, пользуясь кнопками направления, устройство, с которого необходимо воспроизвести изображения, а затем нажмите  $\rightarrow$  ENTER.

# Настройка размера и положения изображения

## Увеличение изображения

- 1 Чтобы увеличить изображение, нажмите  $\oplus$  (увеличение) на пульте дистанционного управления. Чтобы уменьшить увеличенное изображение, нажмите  $\ominus$  (уменьшение). При каждом нажатии кнопки  $\oplus$  происходит дальнейшее увеличение изображения. Максимальное возможное увеличение - до 5-кратной величины исходного изображения. Увеличенное изображение можно перемещать вверх, вниз, вправо и влево.

### Примечания

- В зависимости от размера изображения, операция увеличения может ухудшить его качество.
- Увеличение изображения при помощи кнопки на цифровой фоторамке невозможно.

## Поворот изображения

- 1 Нажмите  $\curvearrowright$  (поворот) на пульте дистанционного управления. Каждое нажатие кнопки поворачивает изображение на 90 градусов против часовой стрелки.

## Выполнение операции при помощи меню пульта дистанционного управления

- 1 Нажмите MENU.  
Появится экран меню.
- 2 Нажмите  $\downarrow/\uparrow$ , чтобы выбрать [Повернуть], а затем нажмите  $\oplus$ .  
Появится экран меню Повернуть.



- 3 Нажмите  $\downarrow/\uparrow$ , чтобы выбрать направление вращения, а затем нажмите  $\oplus$ .
  - $\curvearrowright$ :  
Поворот изображения на 90 градусов по часовой стрелке.
  - $\curvearrowleft$ :  
Поворот изображения на 90 градусов против часовой стрелки.
- 4 Нажмите  $\downarrow/\uparrow$ , чтобы выбрать [OK], а затем нажмите  $\oplus$ .

### Совет

Чтобы выполнить эту операцию на цифровой фоторамке, нажмите MENU, выберите элемент списка, пользуясь кнопками направления, а затем нажмите  $\rightarrow$  ENTER.

### Примечания

- Увеличенное изображение не может поворачиваться.
- Данная функция поворачивает показываемое изображение. При выключении фоторамки или извлечении и повторной установке карты памяти поворачиваемое изображение возвращается к его начальному положению.

# Запись во внутреннюю память

Цифровую фоторамку можно использовать как цифровой альбом, сохраняя ценные изображения во внутренней памяти.

## Совет

В пункте меню [Размер файла изобр.] можно задать, будет ли выполняться оптимизация размера изображений при записи в альбом, или же они будут записываться без сжатия. Когда параметр [Размер файла изобр.] установлен на [Альбом], в альбом можно добавить до 1000 изображений. При установке на [Оригинал] количество изображений, которые могут быть сохранены, зависит от размера файла оригинального изображения.

**1** Нажмите **Ⓜ** (добавить в альбом) на пульте дистанционного управления.

Появится экран меню Добавить в альбом.

## Режим одиночных изображений

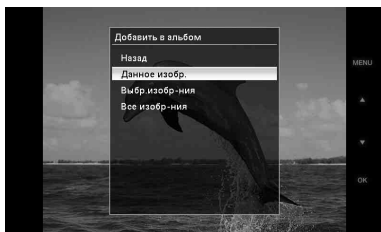

## Режим слайд-шоу

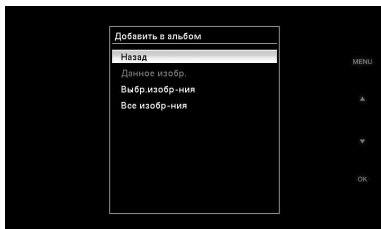

## Режим индексного экрана

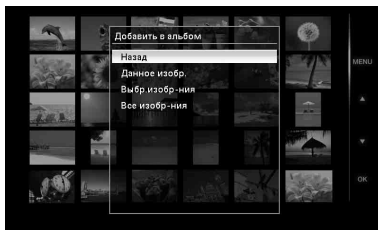

## Советы

- Чтобы выполнить эту операцию из меню, нажмите MENU на пульте дистанционного управления, нажмите **↓/↑**, чтобы выбрать [Добавить в альбом], а затем нажмите **⊕**.
- Изображения, находящиеся во внутренней памяти, нельзя добавить в альбом.

**2** Нажмите **↓/↑**, чтобы выбрать [Данное изобр.], [Выбр.изобр-ния] или [Все изобр-ния], а затем нажмите **⊕**.

[Данное изобр.]: Запись текущего изображения. (Эта позиция не может быть выбрана на экране показа слайд-шоу.)

[Выбр.изобр-ния]: Запись изображений, выбранных на индексном экране.

[Все изобр-ния]: Запись всех изображений, находящихся на текущем устройстве.

Выбор пункта [Выбр.изобр-ния] отображает изображения, находящиеся на текущем устройстве, в виде индексного экрана.

Если вы выбрали [Данное изобр.] или [Все изобр-ния], перейдите к шагу 4, чтобы завершить запись изображения во внутреннюю память.

**3** Если вы выбрали [Выбр.изобр-ния], укажите изображение, которое нужно записать.

① Нажмите ◀/▶/▼/▲, чтобы выбрать изображение для записи в альбом, а затем нажмите (+). Все выбранные изображения будут помечены птичками.

Для одновременной записи нескольких изображений повторите эту операцию.



Чтобы отменить выбор, укажите изображения, выбор которых следует отменить, а затем нажмите (+), чтобы снять метки.

② Нажмите MENU.

Появляется экран, который предлагает сделать выбор – сохранять изображение во внутренней памяти, или нет.

**4** Нажмите ▼/▲, чтобы выбрать [Да], а затем нажмите (+). Изображение сохранено во внутренней памяти.

## Экспорт изображения

Изображения, находящиеся во внутренней памяти, можно экспортировать на карту памяти или во внешнее устройство.

**1** Нажмите MENU.  
Появится экран меню.

**2** Нажмите ▼/▲, чтобы выбрать [Экспорт], а затем нажмите (+). Появится экран меню Экспорт.



**3** Нажмите ▼/▲, чтобы выбрать [Данное изобр.], [Выбр.изобр-ния] или [Все изобр-ния], а затем нажмите (+).

[Данное изобр.]: Экспорт текущего изображения или изображения, выбранного на индексном экране. (Эта позиция не может быть выбрана на экране показа слайд-шоу.)

[Выбр.изобр-ния]: Экспорт изображений, выбранных на индексном экране.

[Все изобр-ния]: Экспорт всех изображений из альбома.

Выбор пункта [Выбр.изобр-ния] отображает индекс изображений, находящихся в альбоме.

Если вы выбрали [Данное изобр.] или [Все изобр-ния], перейдите к шагу 5, чтобы выбрать устройство, в которое будет производиться экспорт.

## 4 Если вы выбрали [Выбр.изобр-ния], укажите изображение, которое нужно экспортировать.

①Нажмите ◀/▶/▼/▲, чтобы выбрать изображение для экспорта, а затем нажмите (+). Все выбранные изображения будут помечены птичками.

Для одновременного экспорта нескольких изображений повторите эту операцию.

Чтобы отменить выбор, укажите изображения, выбор которых следует отменить, а затем нажмите (+), чтобы снять метки.

②Нажмите MENU.

Появится экран для выбора устройства, в которое будет производиться экспорт.

## 5 Нажмите ▼/▲, чтобы выбрать устройство, в которое будет производиться экспорт изображений, а затем нажмите (+).

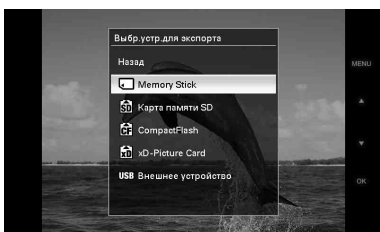

## 6 Когда экспорт закончен, появится экран подтверждения, после чего нажмите (+). Изображение скопировано в указанное устройство.

### Примечание

Во время экспорта не выключайте питание, не извлекайте карту памяти и не отключайте внешнее устройство. Это может повредить цифровую фоторамку, карту памяти или данные.

### Совет

Чтобы выполнить эту операцию на цифровой фоторамке, нажмите MENU, выберите элемент списка, пользуясь кнопками направления, а затем нажмите +↵- ENTER.

# Удаление изображений

- 1 Нажмите MENU.  
Появится экран меню.
- 2 Нажмите  $\blacktriangledown/\blacktriangle$ , чтобы выбрать [Удалить], а затем нажмите  $\oplus$ .  
Появится экран меню Удалить.
- 3 Нажмите  $\blacktriangledown/\blacktriangle$ , чтобы выбрать [Данное изобр.], [Выбр.изобр-ния] или [Все изобр-ния], а затем нажмите  $\oplus$ .  
[Данное изобр.]: Удаление текущего изображения.  
[Выбр.изобр-ния]: Удаление изображений, выбранных на индексном экране.  
[Все изобр-ния]: Удаление всех изображений, находящихся на текущем устройстве.  
Выбор пункта [Выбр.изобр-ния] отображает изображения, находящиеся на текущем устройстве, в виде индексного экрана.  
Если вы выбрали [Данное изобр.] или [Все изобр-ния], перейдите к шагу 5 для подтверждения операции.
- 4 Если вы выбрали [Выбр.изобр-ния], укажите изображение, которое нужно удалить.  
① Нажмите  $\blacktriangleleft/\blacktriangleright/\blacktriangledown/\blacktriangle$ , чтобы выбрать изображение для удаления, а затем нажмите  $\oplus$ . Все выбранные изображения будут помечены птичками.  
Для одновременного удаления нескольких изображений повторите эту операцию.

Чтобы отменить выбор, укажите изображения, выбор которых следует отменить, а затем нажмите  $\oplus$ , чтобы снять метки.

- ② Нажмите MENU.

На экран выводится окно подтверждения удаления.

- 5 Нажмите  $\blacktriangledown/\blacktriangle$ , чтобы выбрать [Да], а затем нажмите  $\oplus$ .  
Изображение удалено.

## Совет

Чтобы выполнить эту операцию на цифровой фоторамке, нажмите MENU, выберите элемент списка, пользуясь кнопками направления, а затем нажмите  $\blacktriangleright$  ENTER.

## Форматирование внутренней памяти

При помощи команды [Формат.внутр. память] в меню [Различные настройки] можно отформатировать внутреннюю память.

## Примечания

- Вы не можете удалять изображения на экране показа слайд-шоу. Измените режим отображения на показ одного изображения или отображение указателя.
- Появление сообщения [Не удается удалить изображение с защитой.] свидетельствует о том, что файл изображения был установлен на компьютере, как файл "только для чтения". В этом случае, подключите фоторамку к компьютеру и удалите файл с использованием компьютера.

# Изменение различных параметров

## Процедура настройки

Можно изменить параметры режима воспроизведения, слайд-шоу, яркости, языка и другие параметры цифровой фоторамки. Можно также восстановить заводские настройки и отформатировать внутреннюю память.

### Примечание

Операция форматирования возможна только для внутренней памяти.

- 1 Нажмите MENU.  
Появится экран меню.
- 2 Нажмите  $\downarrow/\uparrow$ , чтобы выбрать [Различные настройки], а затем нажмите  $\oplus$ , чтобы отобразить экран Различные настройки.

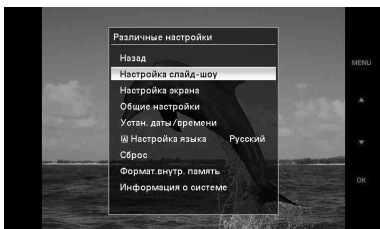

- 3 Нажмите  $\downarrow/\uparrow$ , чтобы выбрать параметр, который вы хотите изменить, а затем нажмите  $\oplus$ .  
Появится экран настройки выбранного параметра.



Например, выбран пункт [Настройка слайд-шоу].

- 4 Нажмите  $\downarrow/\uparrow$ , чтобы выбрать параметр, который вы хотите изменить, а затем нажмите  $\oplus$ .  
Это позволит настроить каждый из параметров (стр. 36).

### Примечание

Когда цифровая фоторамка, например, показывает слайд-шоу, изменение некоторых параметров невозможно. Параметры, которые нельзя выбрать и изменить, отображены серым цветом.

- 5 Нажмите  $\downarrow/\uparrow$ , чтобы выбрать значение параметра, а затем нажмите  $\oplus$ .  
Всякий раз, когда вы нажимаете  $\downarrow/\uparrow$  ( $\downarrow/\uparrow$  на цифровой фоторамке), значение параметра изменяется. Для изменения числового значения: нажимайте  $\uparrow$ , чтобы увеличить значение, или нажимайте  $\downarrow$ , чтобы уменьшить значение.  
Для подтверждения настройки нажмите  $\oplus$ .

- 6 Нажмите MENU.  
Выход из меню.

### Советы

- Чтобы выполнить эту операцию на цифровой фоторамке, нажмите MENU, выберите элемент списка, пользуясь кнопками направления, а затем нажмите  $\rightarrow$  ENTER.

- Чтобы восстановить заводские настройки, выберите [Сброс] и затем нажмите (+).  
Измененные величины, кроме настроек часов, возвращаются к установкам по умолчанию.

## Параметры, которые можно настраивать

\*: Заводские настройки

Параметр	Настройка	Описание		
Настройка слайд-шоу	Интервал	Задаёт величину интервала (3 сек., 10 сек.*, 30 сек., 1 минута, 5 минут, 30 минут, 1 час, 3 часа, 12 часов, 24 часа), по окончании которого появляется следующее изображение в режиме просмотра одиночных изображений или в режиме календаря.		
	Эффект	Скр.в центр.	Переход к следующему изображению так, как будто предыдущее изображение разрывается от центра к углам.	
		Верт. шторки	Переход к следующему изображению так, как будто на экран вертикально опускается шторка.	
		Гор. шторки	Переход к следующему изображению так, как будто экран закрывается горизонтальной шторкой.	
		Угасание*	Переход к следующему изображению за счет постепенного исчезновения текущего изображения и проявления следующего.	
		Стирание	Переход к следующему изображению так, как будто текущее изображение стирается с экрана и появляется следующее.	
		Произвольно	Пять описанных выше эффектов используются случайным образом.	
	Порядок	Имени*/ Д.съем.	Показ изображений в порядке имен файлов или даты съемки. <b>Примечания</b> <ul style="list-style-type: none"> <li>• Настройка, выбранная в [Порядок списка] для [Настройка экрана] показывается как позиция меню.</li> <li>• Когда количество изображений превышает 1500, изображения не могут показываться по дате. Изображения показываются в порядке названий их файлов.</li> </ul>	
Произвольно		Показ изображений в случайном порядке.		

\*: Заводские настройки

Параметр	Настройка	Описание	
Настройка экрана	Подсветка ЖКД	Позволяет регулировать яркость подсветки ЖК-экрана, измеряемую уровнями от 1 до 10*.	
	Яркость	Позволяет регулировать яркость изображений, измеряемую уровнями 1, 2*, 3.	
		<b>Примечание</b> Эта функция недоступна, когда изображение показывается на экране телевизора, подключенного через разъем HDMI.	
	Режим отобраз.	Можно задать режим воспроизведения для одиночных изображений.	
		<b>Примечание</b> Оригинальное изображение не изменяется.	
		Полн.из.*	Показывает все изображение целиком, увеличенное до соответствующего размера. (Изображение может показываться с полями сверху, снизу, слева и справа).
	Порядок списка	По разм.экрана	Масштаб изображения подбирается так, чтобы оно полностью заняло экран, при этом центр изображения совпадает с центром экрана.
		Имени*	Устанавливает порядок показа изображений. Эта настройка действует на параметр [Порядок] в [Настройка слайд-шоу]. Показ изображений по имени файла.
		Д.съем.	Показ изображений по дате съемки.
	Авт.ориен.изо.	Вкл*/Выкл: Включение/выключение режима автоматического определения ориентации изображений и их поворота.	
Авт.ориен.экр.	Вкл*/Выкл: Можно включить режим автоматического определения ориентации изображений и их поворота, когда цифровая фоторамка находится в портретной ориентации.		

Параметр	Настройка	Описание	
Общие настройки	Авт.ВКЛ./ ВЫКЛ.питан.	Тайм. ВКЛ.пит.	Можно установить таймер (час/минута) для автоматического включения питания. Выберите [Вкл], чтобы задать [Время авт.ВКЛ.].
		Тайм.ВЫКЛ. пит.	Можно установить таймер (час/минута) для автоматического отключения питания. Выберите [Вкл], чтобы задать [Врем.авт.ВЫКЛ.].
	Размер файла изобр.	Альбом*	Сжимает изображения и сохраняет их во внутренней памяти. Можно сохранить больше изображений, однако при просмотре на большом мониторе через разъем HDMI OUT заметно ухудшение качества изображений по сравнению с оригиналами.
		Оригинал	Сохраняет изображения во внутренней памяти без сжатия. В этом случае качество не ухудшается, но вы сможете сохранить меньше изображений.
	КОНТРОЛЬ ПО HDMI	Вкл*/Выкл: Включает/отключает функции контроля HDMI, такие как автоматическое переключение входа телевизора на видеорежим для воспроизведения изображений, а также работа с цифровой фоторамкой при помощи пульта дистанционного управления.	
	ВК/ВЫ лог.Sony	Вкл*/Выкл: Включение/отключение логотипа Sony на цифровой фоторамке.	
Устан. даты/ времени	Устанавливает дату, время, начальный день недели и т.д. (→ стр. 19)		
Настройка языка	<p>Задаёт язык интерфейса на ЖК-экране. Японский, английский*, французский, испанский, немецкий, итальянский, русский, китайский (упрощенный), китайский (традиционный), голландский</p> <p><b>Примечание</b> В некоторых регионах настройка языка по умолчанию может быть другой.</p>		
Сброс	Возвращает все настройки к их заводским значениям по умолчанию, за исключением настройки календаря и часов.		
Формат.внутр. память	<p>Можно отформатировать внутреннюю память.</p> <p><b>Примечания</b></p> <ul style="list-style-type: none"> <li>• Все изображения, записанные во внутреннюю память, будут удалены.</li> <li>• Не форматируйте внутреннюю память при помощи подключенного компьютера или других внешних устройств.</li> </ul>		
Информация о системе	Версия	Отображает версию микропрограммного обеспечения цифровой фоторамки.	
	Внутр. память	Объем памяти	Показывает максимальный размер свободной внутренней памяти в исходном состоянии.
		Свободн.память	Показывает текущий объем свободной внутренней памяти.

# Подключение к телевизору высокой четкости для просмотра изображений

## Подключение к телевизору высокой четкости

Цифровая фоторамка имеет выход HDMI. Если подключить цифровую фоторамку к телевизору через вход HDMI, можно просматривать изображения на экране телевизора с более высоким разрешением.

### О функции “PhotoTV HD”

Цифровая фоторамка поддерживает “PhotoTV HD”. Функция “PhotoTV HD” позволяет воспроизвести тонкие текстуры и неконтрастные цветовые оттенки с высокой четкостью, создавая впечатление настоящих фотографий. Вы можете объединять устройства Sony, поддерживающие “PhotoTV HD”, и наслаждаться прекрасными фотографиями с качеством полного высокого разрешения. Вы получите настоящее удовольствие от просмотра на большом экране превосходных фотографий, передающих тонкий рисунок кожи или цветочного лепестка, структуру песка или волн.

#### Примечание

В зависимости от оригинальных изображений, воспроизведение высокой четкости может быть невозможным.

- 1 Подключите цифровую фоторамку к источнику переменного тока. (→ стр. 16)
- 2 Приготовьте любой стандартный кабель HDMI.

#### Примечания

- Пользуйтесь кабелем HDMI длиной не более 3 м.
- Пользуйтесь кабелем HDMI с логотипом HDMI.

- 3 Соедините разъем HDMI OUT (разъем типа A) цифровой фоторамки со входным разъемом HDMI телевизора.

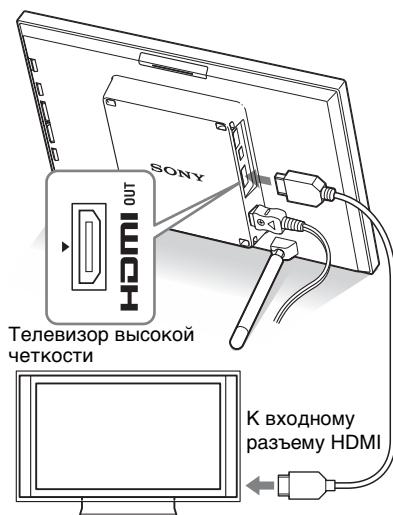

- 4 Чтобы включить питание, нажмите кнопку  (вкл/ожидание) на цифровой фоторамке.

**5** **Выбор входа телевизора.**  
Если подключенный телевизор совместим с HDMI control, он автоматически включается при включении цифровой фоторамки. Вход телевизора также автоматически изменяется и начинается воспроизведение изображений с цифровой фоторамки.

#### **Примечания**

- Работа этой функции не гарантируется для всех телевизоров.
- Если цифровая фоторамка подключена к телевизору, то ее ЖК-экран гаснет.
- Если параметр [Control for HDMI] в настройках телевизора установлен на ВЫКЛ, вход автоматически не изменяется. Способ настройки зависит от телевизора. Обратитесь к инструкциям по эксплуатации телевизора.
- Если вы пользуетесь телевизором, который не поддерживает управление HDMI или его вход не изменяется автоматически, выберите вход вручную.
- Способ изменения входа зависит от телевизора. Обратитесь к инструкциям по эксплуатации телевизора.
- Не подсоединяйте и не отсоединяйте кабель HDMI пока выполняется добавление, экспортирование или удаление изображений в или из альбома. В противном случае операция будет отменена.

## **Использование пульта дистанционного управления телевизора для работы с цифровой фоторамкой**

Если ваш телевизор поддерживает функции управления для HDMI, то пульт дистанционного управления телевизора

можно использовать для работы с цифровой фоторамкой.

#### **Примечания**

- Мы не гарантируем такую работу со всеми типами телевизоров.
- Если пульт дистанционного управления телевизора Sony оборудован кнопкой связанного меню, то такой пульт можно использовать для работы с цифровой фоторамкой. В противном случае, управление цифровой фоторамкой при помощи пульта дистанционного управления телевизора невозможно.
- Чтобы управлять цифровой фоторамкой, кнопки , [Enter], [Return] поддерживают функцию HDMI control.
- Если параметр HDMI control телевизора выключен, переключение входа телевизора не будет выполняться автоматически. В зависимости от используемого телевизора, настройки могут отличаться. За дополнительной информацией обращайтесь к руководству, прилагаемому к телевизору.
- Если параметр [КОНТРОЛЬ ПО HDMI] установлен на [Выкл], то вход не будет переключаться автоматически (стр. 38).

## **Основные функции управления цифровой фоторамкой при помощи пульта дистанционного управления телевизора**

- Чтобы выбрать изображения в режиме одиночных изображений, нажимайте  на пульте дистанционного управления телевизора.
- Чтобы переключаться между режимами одиночных изображений и слайд-шоу, нажимайте кнопку [Enter] на пульте дистанционного управления телевизора.

#### **Примечание**

При помощи пульта дистанционного управления телевизора невозможно выполнить следующие действия:

- Изменение параметра VIEW MODE.
- Настройка функции MENU.
- Увеличение/Уменьшение изображения

## О функции control for HDMI

Если параметр [КОНТРОЛЬ ПО HDMI] установлен на [Вкл], можно выполнять следующие действия:

- Одновременное выключение питания цифровой фоторамки и телевизора.
- После подключения цифровой фоторамки к телевизору можно автоматически переключать вход телевизора на цифровую фоторамку, включая цифровую фоторамку или подключая к телевизору уже включенную цифровую фоторамку. Если телевизор находится в режиме ожидания, он включится автоматически.
- Для управления цифровой фоторамкой можно пользоваться пультом дистанционного управления телевизора.
- Если цифровая фоторамка подключена к телевизору, то при изменении языка интерфейса телевизора автоматически может изменяться и язык цифровой фоторамки.

### Примечание

Чтобы воспользоваться указанными выше функциями, телевизор должен поддерживать каждую из этих функций.

## Что такое “BRAVIA Sync”

“BRAVIA Sync” – это название функции изделий Sony, которая использует сигналы HDMI control и позволяет управлять связанными операциями любого устройства, поддерживающего “BRAVIA Sync”, при помощи пульта управления BRAVIA.

Чтобы выполнять связанные операции, пользуясь пультом управления BRAVIA, необходимо соединить кабелем HDMI цифровую фоторамку с телевизором, совместимым с “BRAVIA Sync”.

## Использование устройств Bluetooth

К разъему USB A цифровой фоторамки можно подключить какой-либо адаптер Bluetooth (не входит в комплект) и передавать изображения с Bluetooth-совместимого мобильного телефона или другого устройства. Переданные изображения сохраняются во внутренней памяти.

- 1** Подключите цифровую фоторамку к источнику переменного тока. (→ стр. 16)
- 2** Чтобы включить питание, нажмите кнопку  (вкл/ожидание) на цифровой фоторамке.
- 3** Подключите адаптер Bluetooth (не входит в комплект) к разъему USB A.
- 4** Передайте изображения на цифровую фоторамку, выполняя соответствующие операции на мобильном телефоне.

### Примечание

Мы не можем гарантировать, что изделие будет работать надлежащим образом со всеми устройствами, поддерживающими беспроводную технологию Bluetooth.

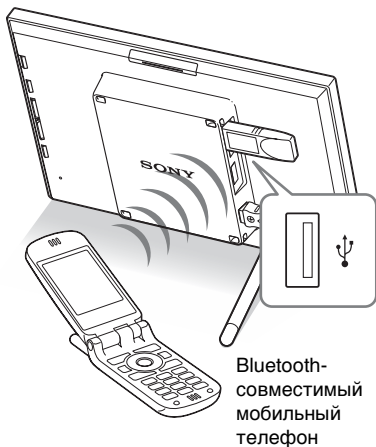

# Передача изображений с внешнего устройства

Для передачи изображений можно установить соединение с цифровой камерой, запоминаящим USB-устройством или архивом фотографий на внешних запоминающих устройствах.

## Примечания

- Совместимость со всеми внешними устройствами не гарантируется.
- Если к разъему USB A цифровой фоторамки подключено какое-либо внешнее устройство, цифровая фоторамка не может вводить изображения с карт памяти. Отключите внешнее устройство, если это необходимо.

- 1** Подключите цифровую фоторамку к источнику переменного тока. (→ стр. 16)
- 2** Установите цифровую камеру или внешнее устройство в режим подключения внешних запоминающих устройств. Способ настройки и операции перед подключением зависят от цифровой камеры или внешнего устройства. Обратитесь к инструкциям по эксплуатации цифровой камеры или внешнего устройства. (Если вы используете Cyber-shot, установите «USB Connect» на [Normal] или [Mass Storage].)
- 3** Чтобы включить питание, нажмите кнопку  (вкл/ожидание) на цифровой фоторамке.

- 4** Подключите цифровую камеру или внешнее устройство к разъему USB A. Для подключения к цифровой фоторамке воспользуйтесь кабелем USB, прилагаемым к цифровой камере или внешнему устройству.



## Примечания

- Если вам нужен какой-либо стандартный кабель USB, пользуйтесь кабелем USB типа A не длиннее 3 м.
- Не выключайте питание цифровой фоторамки и внешнего устройства и не отключайте USB-кабель, пока мигает лампочка доступа на внешнем устройстве. Иначе данные во внешнем устройстве могут быть повреждены. Компания Sony не несет ответственности за любые повреждения или потерю данных.
- USB-концентратор или USB-устройство со встроенным USB-концентратором, возможно, не будут работать должным образом.
- Цифровая фоторамка не может пользоваться данными, которые были закодированы или сжаты с использованием, например, аутентификации по отпечатку пальца или пароля.

# Подключение к компьютеру

Цифровую фоторамку можно подключить к компьютеру для просмотра и копирования в компьютер изображений, находящихся во внутренней памяти цифровой фоторамки, а также для копирования изображений с компьютера в цифровую фоторамку.

## Требования к системе

Чтобы подключить компьютер к цифровой фоторамке, он должен соответствовать следующим требованиям.

### ■ Windows

Рекомендуемая ОС: Microsoft Windows Vista, Windows XP Service Pack 2 или Windows 2000 Professional Service Pack 4 (установлена на заводе-изготовителе)

Порт: USB

### ■ Macintosh

Рекомендуемая ОС: Mac OS X (10.4) или более поздняя версия

(установлена на заводе-изготовителе)

Порт: USB

### Примечания

- Вы можете столкнуться с проблемами, если к компьютеру подключено несколько USB-устройств или если используется концентратор. В таких случаях уменьшите количество подключений.
- Вы не сможете использовать цифровую фоторамку, подключенную к другому одновременно используемому устройству USB.
- Не отключайте кабель USB во время передачи данных.

- Работа со всеми компьютерами, которые отвечают рекомендуемым требованиям к системе, не гарантируется.
- Цифровая фоторамка продемонстрировала свою работоспособность при подключении к ПК или к цифровому фотопринтеру Sony. Другие подключенные к цифровой фоторамке устройства могут не распознавать внутреннюю память цифровой фоторамки.

## Подключение к компьютеру для обмена изображениями

- 1 Подключите цифровую фоторамку к источнику переменного тока. (→ стр. 16)
- 2 Соедините цифровую фоторамку с компьютером при помощи любого стандартного кабеля USB.

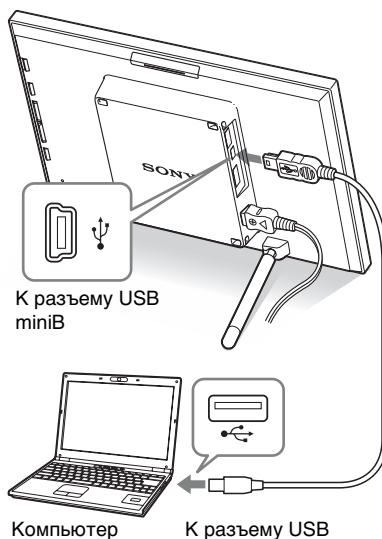

### Примечание

Пользуйтесь кабелем USB типа-mini B длиной не более 3 м.

- 3** Чтобы включить питание, нажмите кнопку  (вкл/ожидание) на цифровой фоторамке.
- 4** При появлении окна [Автозапуск] на дисплее компьютера щелкните [Открыть папку для просмотра файлов]. Если окно [Автозапуск] не появляется, щелкните [компьютер] в меню Пуск и откройте съемный диск.
- 5** Переместите курсор в это окно, щелкните правой кнопкой мыши и затем щелкните [Создать] - [Папка].  
Дайте название новой папке. В данном руководстве имя папки “sony” используется в качестве примера.

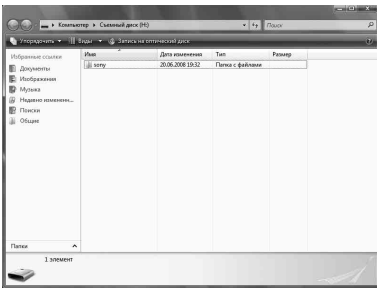

- 6** Дважды щелкните мышью для открытия этой папки “sony”.
- 7** Откройте папку, которая содержит файлы изображений, которые вы хотите скопировать, и затем скопируйте файлы изображений, используя перетаскивание.

#### Примечания

- При сохранении изображений с компьютера во встроенной памяти фоторамки создайте папку во встроенной памяти и сохраните изображения в этой папке. Если вы не

создадите папку, вы сможете сохранить только до 512 изображений. Дополнительно к этому, число изображений может сократиться в зависимости от длины имени файла или типа символов.

- При редактировании или сохранении изображений на компьютере, дата изменения изображений может измениться. В этом случае экран указателя может показывать изображения не по дате их съемки из-за изменения этой даты.
- Файлы изображений, передаваемые с компьютера, сохраняются во внутренней памяти цифровой фоторамки без сжатия. По этой причине во внутренней памяти цифровой фоторамки можно сохранить меньше изображений.
- Файлы изображений, созданные или отредактированные на компьютере, могут не отображаться. Файлы изображений, установленные на компьютере как “только для чтения”, не могут быть удалены на фоторамке. При сохранении в фоторамке файлов с компьютера отмените атрибут “только для чтения”.

## Если появилось диагностическое сообщение

При возникновении ошибки на ЖК-экране цифровой фоторамки может появиться одно из следующих сообщений. Для устранения проблемы выполните соответствующее действие, описанное ниже.

Диагностическое сообщение	Значение/Решения
Нет Memory Stick. / Нет карты CompactFlash. / Нет карты памяти SD. / Нет карты xD-Picture Card. / Нет внешнего устройства.	<ul style="list-style-type: none"><li>В слоте нет карты памяти. Или к разъему USB типа А не подключено внешнее устройство. Вставьте карту памяти в соответствующий слот. Или подключите внешнее устройство. (→ стр. 20, 43)</li></ul>
Вставлена несовместимая Memory Stick. / Вставлена несовместимая карта CompactFlash. / Вставлена несовместимая карта памяти SD. / Вставлена несовместимая карта xD-Picture Card. / Вставлено несовместимое внешнее устройство.	<ul style="list-style-type: none"><li>Установлена несовместимая карта памяти. К разъему USB типа А подключено несовместимое внешнее устройство. Используйте карту памяти или внешнее устройство, поддерживаемые цифровой фоторамкой.</li></ul>
Файл не содержит изображений	<ul style="list-style-type: none"><li>На карте памяти или во внешнем устройстве нет файлов изображений. Используйте карту памяти или внешнее устройство, которые содержат изображения, поддерживаемые цифровой фоторамкой.</li></ul>
Не удается удалить изображение с защитой.	<ul style="list-style-type: none"><li>Для удаления защищенного файла снимите защиту при помощи цифровой камеры.</li></ul>
Защищено.Снимите защиту и повторите попытку.	<ul style="list-style-type: none"><li>Карта памяти защищена от записи. Сдвиньте переключатель защиты от записи в положение, разрешающее запись. (→ стр. 56)</li></ul>
Memory Stick заполнена. / Карта CompactFlash заполнена. / Карта памяти SD заполнена. / xD-Picture Card заполнена. / Внешнее устройство заполнено.	<ul style="list-style-type: none"><li>Дальнейшая запись данных невозможна, потому что на карте памяти или во внешнем устройстве нет свободного места. Удалите изображения или используйте карту памяти или внешнее устройство со свободным местом.</li></ul>

Диагностическое сообщение	Значение/Решения
<p>Ошибка чтения Memory Stick. / Ошибка чтения карты памяти CompactFlash. / Ошибка чтения карты памяти SD. / Ошибка чтения карты пам. xD-Picture Card. / Ошибка чтения внешнего устройства.</p>	<ul style="list-style-type: none"> <li>• Произошла ошибка. Если это сообщение повторяется часто, проверьте исправность карты памяти или внешнего устройства с помощью какого-либо устройства, отличающегося от цифровой фоторамки.</li> <li>• В случае внешнего устройства: Внешнее устройство, возможно, имеет установленную защиту от записи. Отмените защиту от записи для используемого устройства. Внутренняя память цифровой камеры, возможно, защищена от записи.</li> </ul>
<p>Ошибка записи на Memory Stick. / Ошибка записи на карту CompactFlash. / Ошибка записи на карту памяти SD. / Ошибка записи на карте xD-Picture Card. / Ошибка записи на внешнее устройство.</p>	<ul style="list-style-type: none"> <li>• Установлен носитель “Memory Stick-ROM”. Чтобы записать изображения, пользуйтесь носителем “Memory Stick” рекомендованного типа.</li> </ul>
<p>Memory Stick защищена.</p>	<ul style="list-style-type: none"> <li>• Установлен защищенный носитель “Memory Stick”. Чтобы редактировать и сохранять изображения, воспользуйтесь каким-либо внешним устройством для отмены защиты.</li> </ul>
<p>Не поддерживаемый формат мультимедиа.</p>	<ul style="list-style-type: none"> <li>• Воспроизведение изображения невозможно, если файл не поддерживается цифровой фоторамкой.</li> </ul>
<p>Не удается открыть изображение.</p>	
<p>Не подключайте другие USB-концентраторы.</p>	<ul style="list-style-type: none"> <li>• Подключите устройство непосредственно к цифровой фоторамке или используйте устройство без встроенного USB-концентратора.</li> </ul>
<p>Несовместимое USB-устр-во. Проверьте настр. USB-устр.</p>	<ul style="list-style-type: none"> <li>• Подключите устройство, которое поддерживает протокол mass storage. Если настройки USB вашего устройства неправильны, задайте в настройках USB режим mass storage.</li> </ul>

## В случае возникновения неисправности

Прежде чем отправлять цифровую фоторамку в ремонт, попробуйте устранить неисправность, пользуясь следующими рекомендациями. Если неисправность не устраняется, обратитесь к своему дилеру Sony или в сервисную службу Sony.



### Питание

Признак неисправности	Проверочный вопрос	Причина/Решения
Питание не включается.	<ul style="list-style-type: none"> <li>Правильно ли подключен штепсель питания?</li> </ul>	→ Правильно подключите штепсель питания.

### Воспроизведение изображений

Если питание включено, но изображения не воспроизводятся или не удастся сконфигурировать настройки рабочего экрана, найдите ответы на следующие проверочные вопросы.

Признак неисправности	Проверочный вопрос	Причина/Решения
На экране нет изображений.	<ul style="list-style-type: none"> <li>Правильно ли установлена карта памяти или подключено внешнее устройство?</li> </ul>	→ Правильно вставьте карту памяти или подключите внешнее устройство. (→ стр. 20, 42)
	<ul style="list-style-type: none"> <li>Есть ли на карте памяти изображения, записанные цифровой камерой или другим устройством?</li> <li>Находятся ли изображения во внешнем устройстве?</li> </ul>	→ Вставьте карту памяти или подключите внешнее устройство, на которых записаны изображения. → Проверьте, могут ли отображаться файлы данного формата. (→ стр. 59)
	<ul style="list-style-type: none"> <li>Совместим ли формат этого файла с DCF?</li> </ul>	→ Возможно, цифровая рамка не сможет воспроизвести файл, не совместимый с DCF, несмотря на то, что он отображается на компьютере.
Изображения не воспроизводятся по дате их съемки.	<ul style="list-style-type: none"> <li>Эти изображения были сохранены с компьютера?</li> <li>Эти изображения редактировались на компьютере?</li> </ul>	→ При сохранении изображений на компьютере, дата изменения файлов изображений может измениться. Поэтому изображения могут воспроизводиться по дате их изменения.

Признак неисправности	Проверочный вопрос	Причина/Решения
Некоторые изображения не воспроизводятся.	<ul style="list-style-type: none"> <li>• Воспроизводятся ли изображения на индексном экране?</li> </ul>	<ul style="list-style-type: none"> <li>→ Если изображение воспроизводится на индексном экране, но не отображается как одиночное изображение, файл изображения может быть поврежден, хотя данные его миниатюры в порядке.</li> <li>→ Возможно, цифровая рамка не сможет воспроизвести файл, не совместимый с DCF, несмотря на то, что он отображается на компьютере.</li> </ul>
	<ul style="list-style-type: none"> <li>• Присутствует ли на индексном экране значок, изображенный ниже?</li> </ul>  <ul style="list-style-type: none"> <li>• Были ли эти изображения созданы какой-либо программой на компьютере?</li> </ul>	<ul style="list-style-type: none"> <li>→ Если появился изображенный слева значок, то файл изображения, возможно, не поддерживается цифровой фоторамкой потому, например, что это файл JPEG, созданный компьютером. Возможно также, что файл изображения поддерживается, но не содержит данных миниатюры. Выберите этот значок и нажмите (+), чтобы экран перешел в режим одиночных изображений. Если изображенный слева значок появился снова, это значит, что воспроизведение изображения невозможно, потому что этот файл не поддерживается цифровой фоторамкой.</li> </ul>
	<ul style="list-style-type: none"> <li>• Присутствует ли на индексном экране значок, изображенный ниже?</li> </ul> 	<ul style="list-style-type: none"> <li>→ Если появился изображенный слева значок, это значит, что данный файл поддерживается цифровой фоторамкой, но миниатюра или само изображение не открываются. Выберите значок и нажмите (+). Если изображенный слева значок появился снова, это значит, что воспроизведение изображения невозможно.</li> </ul>
	<ul style="list-style-type: none"> <li>• Превышает ли количество изображений на карте памяти или внешнем устройстве 9999?</li> </ul>	<ul style="list-style-type: none"> <li>→ Цифровая фоторамка может воспроизводить, сохранять, удалять или иным образом обрабатывать до 9999 файлов изображений.</li> </ul>

Продолжение следует

Признак неисправности	Проверочный вопрос	Причина/Решения
Некоторые изображения не воспроизводятся.	<ul style="list-style-type: none"> <li>• Выполнялось ли переименование файла при помощи компьютера или другого устройства?</li> </ul>	<p>→ Если имя файла было присвоено или изменено на компьютере, и оно включает символы, отличные от буквенно-цифровых, изображение может не отображаться на цифровой фоторамке.</p>
	<ul style="list-style-type: none"> <li>• Равняется ли количество уровней в структуре папок на карте памяти или во внешнем устройстве восьми или более?</li> </ul>	<p>→ Цифровая фоторамка не может воспроизводить изображения из папок, которые находятся глубже восьмого уровня в структуре папок.</p>
Имя файла отображается некорректно.	<ul style="list-style-type: none"> <li>• Выполнялось ли переименование файла при помощи компьютера или другого устройства?</li> </ul>	<p>→ Если имя файла было присвоено или изменено на компьютере, и оно включает символы, отличные от буквенно-цифровых, такое имя, возможно, не будет правильно отображаться на цифровой фоторамке. Кроме этого, для файла, созданного на компьютере или другом устройстве, отображаются только первые восемь символов имени файла.</p> <p><b>Примечание</b> Отображаются только буквенно-цифровые символы.</p>
Сверху и снизу появляются пустые области.	<ul style="list-style-type: none"> <li>• Является ли изображение очень высоким или широким?</li> </ul>	<p>→ Если изображение очень высокое или широкое, пустые области могут появиться при определенном соотношении высоты и ширины.</p>

## Сохранение и удаление изображений

Признак неисправности	Проверочный вопрос	Причина/Решения
Невозможно сохранить изображение.	• Является ли карта памяти защищенной от записи?	→ Отмените защиту от записи и повторите попытку сохранения.
	• Находится ли переключатель защиты от записи карты памяти в положении [LOCK]?	→ Сдвиньте переключатель защиты от записи в положение, разрешающее запись.
	• Заполнена ли карта памяти?	→ Замените карту памяти другой, с достаточным свободным местом. Или удалите ненужные изображения. (→ стр. 33)
	• Заполнена ли внутренняя память?	→ Удалите ненужные изображения. (→ стр. 33)
	• Вы сохранили изображения с компьютера во встроенную память рамки, не создавая папки во встроенной памяти?	→ Если вы не создадите папку, вы сможете сохранить только до 512 изображений. Дополнительно к этому, число изображений может сократиться в зависимости от длины имени файла или типа символов. При сохранении изображений с компьютера во встроенной памяти фоторамки убедитесь, что вы создали папку во встроенной памяти и сохранили изображения в этой папке.
Невозможно удалить изображение.	• Является ли карта памяти защищенной от записи?	→ Воспользуйтесь соответствующим устройством, чтобы отменить защиту, и повторите попытку удаления.
	• Находится ли переключатель защиты от записи карты памяти в положении [LOCK]?	→ Сдвиньте переключатель защиты от записи в положение, разрешающее запись.
	• Используете ли вы “Memory Stick-ROM”?	→ Удаление изображений с носителя “Memory Stick-ROM” или его форматирование невозможно.
Изображение было случайно удалено.	—	→ Восстановление удаленного изображения невозможно.

## Подключение цифровой камеры или другого внешнего устройства

Признак неисправности	Проверочный вопрос	Причина/Решения
Камера подключена, но на экране нет изображений.	• Правильно ли подключен кабель?	→ Правильно подключите кабель.
	• Включена ли цифровая фоторамка?	→ Включите цифровую фоторамку.
Ничего не происходит, даже если отключить и затем подключить кабель USB.	—	→ Возможно, произошла ошибка, связанная с перегрузкой по току. Чтобы сбросить ошибочное состояние, выключите питание цифровой фоторамки, а затем включите его.
Изображения не воспроизводятся на экране телевизора или ЖК-экране.	• Убедитесь, что вход телевизора установлен на внешнее устройство.	→ Даже если вход телевизора установлен на цифровую фоторамку, иногда изображения могут не воспроизводиться на экране телевизора или ЖК-экране, если подключен кабель HDMI. → Измените вход телевизора на цифровую фоторамку или отключите кабель HDMI и переключите отображение на ЖК-экран.

## Цифровая фоторамка

Признак неисправности	Проверочный вопрос	Причина/Решения
Ничего не происходит, даже если выполняются действия на цифровой фоторамке.	—	→ Нажмите кнопку сброса на задней панели цифровой фоторамки при помощи какого-либо тонкого предмета, например, булавкой.

## Пульт дистанционного управления

Признак неисправности	Проверочный вопрос	Причина/Решения
При нажатии на кнопки пульта дистанционного управления никаких действий не происходит.	• Проверьте правильность установки батареи в пульт дистанционного управления.	→ Установите новую батарею. (→ стр. 15) → Вставьте батарею. (→ стр. 15) → Вставьте батарею с правильной ориентацией. (→ стр. 15)
	—	→ Наведите верхний край пульта дистанционного управления на датчик фоторамки. (→ стр. 15) → Уберите все препятствия между пультом дистанционного управления и датчиком.

## Меры предосторожности

### О безопасности

- Старайтесь не устанавливать и не ронять тяжелые предметы на шнур питания, а также не повреждать его. Никогда не эксплуатируйте цифровую фоторамку с поврежденным шнуром питания.
- При попадании внутрь корпуса какого-либо твердого предмета или жидкости выньте вилку цифровой фоторамки из розетки и перед дальнейшей эксплуатацией обратитесь за консультацией к специалистам по обслуживанию.
- Никогда не разбирайте цифровую фоторамку.
- При отключении шнура питания тяните его за вилку. Никогда не тяните за сам шнур.
- Если цифровая фоторамка не будет использоваться в течение длительного времени, отключите ее шнур от сетевой розетки.
- Аккуратно обращайтесь с цифровой фоторамкой.
- Во избежание поражения электрическим током всегда выключайте цифровую фоторамку из розетки перед ее чисткой или обслуживанием.

### Размещение

- Не устанавливайте цифровую фоторамку в местах, где она будет подвергаться следующим негативным воздействиям:
  - вибрация
  - влажность

- значительная запыленность
- прямые солнечные лучи
- исключительно высокие или низкие температуры
- Не используйте электрооборудование рядом с цифровой фоторамкой. В электромагнитных полях цифровая фоторамка может работать со сбоями.
- Не устанавливайте на цифровую фоторамку тяжелые предметы.

### Адаптер переменного тока

- Даже если цифровая фоторамка выключена, питание (от электросети) все равно подается к ней, пока она подключена к розетке через адаптер переменного тока.
- Убедитесь, что используется адаптер переменного тока из комплекта цифровой фоторамки. Не используйте другие адаптеры переменного тока, так как это может привести к неисправности.
- Не используйте прилагаемый адаптер переменного тока с другими устройствами.
- Не используйте электрические трансформаторы (дорожные преобразователи), так как это может привести к перегреву или неполадкам.
- Не пользуйтесь адаптером переменного тока, если поврежден его шнур, поскольку это может быть опасно.

## Конденсация влаги

Если цифровая фоторамка переносится из холодного места в теплое, или устанавливается в помещении с высокой температурой или влажностью, внутри устройства может сконденсироваться влага. В таких случаях цифровая фоторамка, возможно, не будет работать надлежащим образом, и ее эксплуатация даже может привести к неисправности. В случае образования конденсата отключите сетевой шнур переменного тока цифровой фоторамки и не используйте ее, как минимум, в течение часа.

## Транспортировка

При транспортировке цифровой фоторамки извлеките карту памяти, отключите внешние устройства, адаптер переменного тока и кабели и поместите цифровую фоторамку и ее принадлежности в оригинальную коробку с защитной упаковкой.

Если у вас нет оригинальной коробки и упаковочного материала, используйте подобный материал, который предохранит бы цифровую фоторамку от повреждений во время транспортировки.

## Чистка

Выполняйте чистку цифровой фоторамки мягкой сухой или слегка смоченной нейтральным раствором моющего средства тканью. Не пользуйтесь никакими растворителями, например, спиртом или бензином, так как они могут повредить корпус.

## Ограничения права изготовления копий

Телевизионные программы, кинофильмы, записи на видеокассетах, портреты других людей и иные материалы могут быть защищены авторским правом. Несанкционированное использование таких материалов может нарушать положения об авторских правах.

# Карты памяти

## “Memory Stick”

### Типы карт “Memory Stick”, которые можно использовать с цифровой фоторамкой

С цифровой фоторамкой можно использовать следующие типы карт “Memory Stick”<sup>\*1</sup>:

Тип карты “Memory Stick”	Воспроизведение	Удаление/Сохранение
“Memory Stick” <sup>*2</sup> (Несовместима с “MagicGate”)	ОК	ОК
“Memory Stick” <sup>*2</sup> (Совместима с “MagicGate”)	ОК <sup>*5</sup>	ОК <sup>*5</sup>
“MagicGate Memory Stick” <sup>*2</sup>	ОК <sup>*5</sup>	ОК <sup>*5</sup>
“Memory Stick PRO” <sup>*2</sup>	ОК <sup>*5</sup>	ОК <sup>*5</sup>
“Memory Stick PRO-HG” <sup>*2</sup>	ОК <sup>*5*6</sup>	ОК <sup>*5*6</sup>
“Memory Stick Micro” <sup>*3</sup> (“M2” <sup>*4</sup> )	ОК <sup>*5</sup>	ОК <sup>*5</sup>

<sup>\*1</sup> Цифровая фоторамка поддерживает FAT32. Цифровая фоторамка продемонстрировала работоспособность с картами “Memory Stick” емкостью до 8 Гб включительно, изготовленными компанией Sony Corporation. Тем не менее, мы не гарантируем работу со всеми носителями “Memory Stick”.

<sup>\*2</sup> Цифровая фоторамка оборудована слотом, совместимым с носителями как стандартного размера, так и размера Duo. Вы можете пользоваться как картами “Memory Stick” стандартного размера, так и компактными картами “Memory Stick Duo”, без адаптера “Memory Stick Duo”.

<sup>\*3</sup> При использовании с цифровой фоторамкой карты “Memory Stick Micro” всегда устанавливайте ее в какой-либо адаптер M2.

<sup>\*4</sup> “M2” - это аббревиатура “Memory Stick Micro”. В этой главе “M2” означает “Memory Stick Micro”.

<sup>\*5</sup> Запись/чтение данных по технологии защиты авторских прав “MagicGate”, невозможны. “MagicGate” – это общее название разработанной компанией Sony технологии защиты авторских прав с использованием проверки подлинности и шифрования.

<sup>\*6</sup> Цифровая фоторамка не поддерживает 8-битовую параллельную передачу данных.

### Примечания по эксплуатации

- Самые последние сведения о поддерживаемых цифровой фоторамкой типах карт памяти “Memory Stick” содержатся в информации о совместимости карт памяти “Memory Stick” на веб-сайте компании Sony:  
<http://www.memorystick.com/en/support/support.html>  
(Выберите регион, где вы используете цифровую фоторамку, и затем на странице региона выберите “Цифровая фоторамка”.)
- Не вставляйте более одной карты памяти “Memory Stick” одновременно, так как это может привести к неполадкам в работе цифровой фоторамки.
- Если с цифровой фоторамкой используется “Memory Stick Micro”, то этот носитель необходимо установить в адаптер “M2”.
- Если вы установите в цифровую фоторамку карту “Memory Stick Micro” без адаптера “M2”, то, возможно, не сможете ее извлечь.

- Если вы установите карту “Memory Stick Micro” в адаптер “M2” и затем установите адаптер “M2” в адаптер “Memory Stick Duo”, цифровая фоторамка может не работать должным образом.
- Для форматирования карты памяти “Memory Stick” используйте функцию форматирования цифровой камеры. Если карта “Memory Stick” отформатирована на компьютере, изображения могут воспроизводиться некорректно.
- При форматировании карт памяти “Memory Stick” все данные, включая защищенные файлы изображений, будут удалены. Во избежание случайного удаления важных данных проверьте содержимое карты памяти “Memory Stick” перед ее форматированием.
- Вы не сможете записывать, редактировать или удалять данные, если переключатель защиты от записи установлен в положение LOCK.

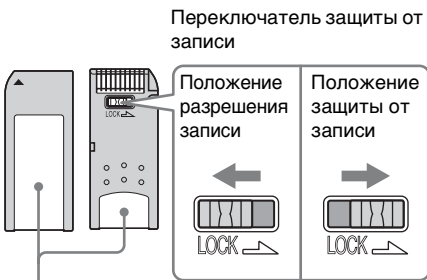

Место для этикетки.

- В месте установки этикетки не размещайте какие-либо другие этикетки, отличные от прилагаемой. При установке прилагаемой этикетки убедитесь, что вы поместили ее в предназначенном для этого месте. Убедитесь, что этикетка не отклеилась.

## Карта памяти SD

Слот для карт памяти SD цифровой фоторамки совместим со следующими картами:

- Карта памяти SD\*<sup>1</sup>
- Карта miniSD, карта microSD (Необходим адаптер.)\*<sup>2</sup>
- Карта памяти SDHC\*<sup>3</sup>
- Карта памяти стандарта MMC\*<sup>4</sup>

Мы не гарантируем нормальную работу всех типов карт памяти SD и карт памяти стандарта MMC.

\*<sup>1</sup> Цифровая фоторамка продемонстрировала работоспособность с картами памяти SD емкостью до 2 Гб включительно.

\*<sup>2</sup> Некоторые имеющиеся в продаже адаптеры карт имеют выступающие сзади клеммы. Такие типы адаптеров могут некорректно работать с цифровой фоторамкой.

\*<sup>3</sup> Цифровая фоторамка продемонстрировала работоспособность с картами памяти SDHC емкостью до 8 Гб включительно.

\*<sup>4</sup> Цифровая фоторамка продемонстрировала работоспособность с картами памяти стандарта MMC емкостью до 2 Гб включительно.

### Примечания по эксплуатации

Запись/чтение данных, защищенных авторскими правами, не выполняется.

## xD-Picture Card

В слот xD-Picture Card цифровой фоторамки можно устанавливать карты xD-Picture Card\*<sup>5</sup>. Не все операции с этой картой памяти поддерживаются, и мы не гарантируем нормальную работу со всеми типами карт xD-Picture Card.

\*<sup>5</sup> Цифровая фоторамка продемонстрировала работоспособность с картами памяти xD-Picture Card емкостью до 2 Гб включительно.

## Карта CompactFlash

Слот для карт памяти CompactFlash цифровой фоторамки совместим со следующими картами:

- Карты памяти CompactFlash (тип I/тип II) и карты CompactFlash, совместимые с CF+Card (тип I/тип II)<sup>\*6</sup>
- Microdrive

Можно также использовать карты Smart Media со стандартным адаптером для карт CompactFlash<sup>\*7</sup>.

Тем не менее, мы не гарантируем работу со всеми типами карт CompactFlash.

<sup>\*6</sup> Используйте карту памяти CompactFlash с характеристиками питания 3,3 В или 3,3 В/5 В. Нельзя использовать типы карт с номиналами только 3 В или 5 В. Не устанавливайте в слот цифровой фоторамки карты памяти CompactFlash других типов. Это может привести к повреждению цифровой фоторамки. Цифровая фоторамка продемонстрировала работоспособность с картами памяти CompactFlash емкостью до 8 Гб включительно.

<sup>\*7</sup> При использовании какого-либо адаптера для карт CompactFlash обратитесь к инструкциям по эксплуатации этого адаптера, чтобы получить информацию по установке карты и адаптера. При использовании адаптера карты CompactFlash, карта с защитой от записи может работать со сбоями.

## Примечания по использованию карт памяти

- При использовании карты памяти убедитесь, что она вставлена в правильном направлении и в соответствующий слот.
- Установленная карта памяти должна входить в слот не полностью, поэтому не прикладывайте к ней силу, так как это может повредить карту памяти и/или цифровую фоторамку.
- Не извлекайте карту и не выключайте цифровую фоторамку, когда она считывает или записывает данные, или когда мигает индикатор доступа. В противном случае, данные могут быть повреждены или удалены.
- Мы рекомендуем делать резервные копии важных данных.
- Данные, обработанные на компьютере, могут не отображаться цифровой фоторамкой.
- Для переноски или хранения карты памяти используйте прилагаемый к ней футляр.
- Не прикасайтесь к контактам карты памяти рукой или металлическим предметом.
- Не ударяйте, не сгибайте и не роняйте карту памяти.
- Не разбирайте и не модифицируйте карту памяти.
- Не подвергайте карту памяти воздействию воды.

- Не используйте и не храните карту памяти в следующих условиях:
  - В местах, не соответствующих условиям эксплуатации карт, включая такие места, как салон автомобиля, припаркованного на солнце или летом, места вне помещений, подверженных воздействию прямого солнечного света, или места рядом с нагревательными приборами.
  - Во влажных местах или местах, где присутствуют корродирующие вещества.
  - В местах, подверженных воздействию статического электричества или электромагнитного излучения.

## Технические характеристики

### ■ Цифровая фоторамка

#### ЖК-экран

ЖК панель:

DPF-V900: 9 дюймов, активная матрица TFT

DPF-V700: 7 дюймов, активная матрица TFT

Общее количество точек:

DPF-V900: 1 080 000

(750 × 3 (RGB) × 480) точек

DPF-V700: 1 152 000

(800 × 3 (RGB) × 480) точек

#### Формат экрана

15:9

#### Эффективная площадь экрана

DPF-V900: 8,6 дюймов

DPF-V700: 7 дюймов

#### Срок службы подсветки ЖК-экрана

DPF-V900: 15 000 час

DPF-V700: 20 000 час

(прежде чем яркость подсветки ослабнет наполовину)

#### Максимальный размер декодируемого файла

100 Мб

#### Входные/выходные разъемы

Разъем HDMI OUT (выход)

разъем A-TYPE, совместимый с 1080i (60Гц)/1080i (50Гц)/720p (60Гц)/720p (50Гц)/576p (50Гц)/480p (60Гц), совместимый с BRAVIA Sync

Разъем USB (miniB, full-speed)

Разъем Bluetooth/USB A (тип A, full-speed)

## Слоты

- Слот “Memory Stick PRO”
- Слот карта памяти SD/MMC/  
xD-Picture Card
- Слот карта CompactFlash /  
Microdrive

## Поддерживаемые форматы файлов изображений

- JPEG: совместимый с DCF 2.0,  
совместимый с Exif 2.21, JFIF<sup>\*1</sup>
- TIFF: совместимый с Exif 2.21
- BMP: формат Windows 1, 4, 8, 16, 24,  
32 бита
- RAW (только просмотр<sup>\*2</sup>): SRF,  
SR2, ARW (2.0 или более ранняя  
версия)
- (Некоторые форматы файлов  
изображений не  
поддерживаются.)

## Максимальное количество отображаемых пикселей

8 000 (гор.) × 6 000 (верт.) пикселей

## Файловая система

- FAT12/16/32,  
размер сектора 2 048 байт или  
меньше

## Имя файла изображения

- Формат DCF, 256 символов,  
иерархия до 8-го уровня

## Максимальное количество обрабатываемых файлов

- 9 999 файлов для карты памяти/  
внешнего устройства

## Емкость внутренней памяти<sup>\*3</sup>

- 512 Мб (можно записать прикл. 1 000  
изображений<sup>\*4</sup>.)

## Требования к питанию

- Разъем DC IN, 8,4В пост.

## Потребляемая мощность

- DPF-V900: 12 Вт
- DPF-V700: 8 Вт

## Диапазон рабочих температур

- От 5 °С до 35 °С

## Размеры

- [Без ножек]
- DPF-V900:  
прибл. 245 × 162 × 38,5 мм
- DPF-V700:  
прибл. 207 × 137 × 38,5 мм  
(ширина/высота/глубина)
- [С открытой ножкой]
- DPF-V900:  
прибл. 245 × 162 × 145 мм
- DPF-V700:  
прибл. 207 × 137 × 125 мм  
(ширина/высота/глубина)

## Вес

- DPF-V900: прибл. 800 г
- DPF-V700: прибл. 550 г  
(без адаптера переменного тока)

## Принадлежности в комплекте

- См. “Проверка комплектности” на  
стр. 12.

## ■ Адаптер переменного тока AC-L200

### Требования к питанию

- ~ 100 В до 240 В перем., 50/60 Гц

### Потребляемая мощность

- 18 Вт

### Номинальное напряжение на выходе

- == 8,4 В

### Размеры

- Прибл. 48 × 29 × 81 мм  
(ширина/высота/глубина)  
(без выступающих элементов)

### Вес

- Прибл. 170 г

Подробные характеристики - см.  
табличку на адаптере переменного тока.

Конструкция и технические  
характеристики могут быть изменены  
без уведомления.

<sup>\*1</sup>: Формат Baseline JPEG 4:4:4, 4:2:2 или 4:2:0

<sup>\*2</sup>: Файлы RAW воспроизводятся как  
миниатюры предварительного просмотра.

- <sup>\*3:</sup> При определении емкости считается, что 1 Мб равен 1 000 000 байт. Фактическая емкость уменьшается из-за наличия управляющих файлов и приложений. Фактически для работы доступно 400 Мб.
- <sup>\*4:</sup> Приведено приблизительное количество для съемки камерой с разрешением 2 000 000 пикселей. Эта величина может быть другой, в зависимости от условий съемки.

### **Домашняя страница поддержки клиентов**

Самая последняя информация по поддержке находится на домашней странице по следующему адресу:

<http://www.sony.net/>

# Указатель

## А

Авт.ВКЛ./ВЫКЛ.питан.  
38

Авт.ориен.изо. 37

Авт.ориен.экр. 37

Адаптер переменного  
тока 16

## В

Внешние  
запоминающие  
устройства 43

Воспроизведение  
изображений 22

## Д

Диагностические  
сообщения 46

## З

Замена батарейки  
пульта дистанционного  
управления 15

Запись во внутреннюю  
память 30

## И

Изменение параметров  
34

Информация о системе  
38

## К

Кабель USB 43

Карты памяти 55

Карта памяти SD 56

Карта CompactFlash 57

Примечания по  
эксплуатации 57

Memory Stick 55

xD-Picture Card 56

КОНТРОЛЬ ПО HDMI  
38

## М

Меры  
предосторожности 53

## Н

Настройка слайд-шоу 36

Настройка часов 19

Настройка экрана 37

Настройка языка 38

## П

Переключатель защиты  
от записи 56

Поворот изображения  
29

Подключение  
Внешнее устройство  
43

Компьютер 44

Телевизор 39

Подключение к  
источнику питания  
переменного тока 16

Поиск и устранение  
неисправностей 48

Порядок списка 37

Принадлежности 12

Приоритет  
воспроизведения 21

Пульт дистанционного  
управления 15

## Р

Размер файла изобр. 38

Разъем USB A 43

Режим индексного  
экрана 25

Режим одиночных  
изображений 24

Режим информации об  
изображении 24

Режим  
масштабирования по  
размеру экрана 24

Режим полного  
изображения 24

Режим отображ. 37

Режим отображения  
часов 26

Режим календаря 26

Режим стрелочных  
часов 26

Режим цифровых  
часов 26

## С

Сброс 38

Слайд-шоу 23

Интервал 36

Порядок 36

Режим календаря 23

Режим нескольких  
изображений 23

Режим одиночных  
изображений 23

Режим часов 23

Случайное  
отображение 24

Эффект 36

## Т

Телевизор высокой  
четкости 39

Технические  
характеристики 58

Требования к системе

Macintosh 44

Windows 44

## У

Увеличение/  
уменьшение  
изображения 29

Удаление изображения  
33

Устан. даты/времени 19,  
38

Установка в портретную  
или пейзажную  
ориентацию 17

Установка карты памяти  
20

Установка ножки 17

Устройство для  
воспроизведения 28

## **Ф**

Формат.внутр. память 38

Функции и возможности  
11

## **Ч**

Чистка 54

## **Э**

Экспорт изображения 31

## **A-Z**

AUTO TOUCH-UP 27

DC IN 8.4 V 16

HDMI OUT 39



Изготовитель: Сони Корпорейшн  
Адрес: 1-7-1 Конан,  
Минато-ку, Токио 108-0075, Япония  
Страна-производитель: Китай



Напечатано с использованием  
печатной краски на основе  
растительного масла без примесей  
ЛОС (летучих органических  
соединений).