

Digital Video Camera Recorder

Operating Instructions

Before operating the unit, please read this manual thoroughly, and retain it for future reference.

Инструкция по эксплуатации

Перед эксплуатацией аппарата внимательно прочтите, пожалуйста, данное руководство и сохраните его для дальнейших справок.

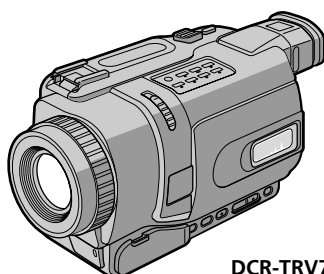

DCR-TRV740E

Digital Handycam



MEMORY STICK™



Digital 8
DCR-TRV240E/TRV241E/TRV340E/
TRV341E/TRV740E

Welcome!

Congratulations on your purchase of this Sony Handycam. With your Handycam, you can capture life's precious moments with superior picture and sound quality.

Your Handycam is loaded with advanced features, but at the same time it is very easy to use. You will soon be producing home video that you can enjoy for years to come.

WARNING



To prevent fire or shock hazard, do not expose the unit to rain or moisture.

To avoid electrical shock, do not open the cabinet.

Refer servicing to qualified personnel only.

NOTICE ON THE SUPPLIED AC POWER ADAPTOR FOR CUSTOMERS IN THE UNITED KINGDOM

A moulded plug complying with BS1363 is fitted to this equipment for your safety and convenience.

Should the fuse in the plug supplied need to be replaced, a 5 AMP fuse approved by ASTA or BSI to BS1362 (i.e., marked with  or  mark) must be used.

If the plug supplied with this equipment has a detachable fuse cover, be sure to attach the fuse cover after you change the fuse. Never use the plug without the fuse cover. If you should lose the fuse cover, please contact your nearest Sony service station.

For the customers in Europe ATTENTION

The electromagnetic fields at the specific frequencies may influence the picture and sound of this digital camcorder.

This product has been tested and found compliant with the limits set out in the EMC Directive for using connection cables shorter than 3 meters. (9.8 feet)

Добро пожаловать!

Поздравляем Вас с приобретением цифровой видеокамеры Handycam фирмы Sony. С помощью Вашей видеокамеры Digital Handycam Вы сможете запечатлеть дорогие Вам мгновения жизни с превосходным качеством изображения и звука. Ваша цифровая видеокамера Handycam оснащена усовершенствованными функциями, но в то же время ее очень легко пользоваться. Вскоре Вы будете создавать семейные видеопрограммы, которыми сможете наслаждаться последующие годы.

ПРЕДУПРЕЖДЕНИЕ

Для предотвращения возгорания или опасности электрического удара не выставляйте аппарат на дождь или влагу.

Во избежание поражения электрическим током не открывайте корпус.

За обслуживанием обращайтесь только к квалифицированному обслуживающему персоналу.

Для покупателей в Европе ВНИМАНИЕ

Электромагнитные поля на определенных частотах могут влиять на изображение и звук, воспроизводимые данной цифровой видеокамерой.

Это изделие прошло проверку на соответствие требованиям Директивы EMC для использования соединительных кабелей, короче 3 метров.

Только для модели DCR-TRV240E/ TRV340E/TRV740E



For the customers in Germany

Directive: EMC Directive 89/336/EEC.
92/31/EEC

This equipment complies with the EMC regulations when used under the following circumstances:

- Residential area
- Business district
- Light-industry district

(This equipment complies with the EMC standard regulations EN55022 Class B.)

Memory Stick



Main features

Recording moving or still images, and playing them back

- Recording moving pictures on a tape (p. 29)
- Recording still images on a tape (p. 52)
- Playing back a tape (p. 44)
- Recording still images on "Memory Stick"s (DCR-TRV340E/TRV341E/TRV740E only) (p. 169)
- Recording moving pictures on "Memory Stick"s (DCR-TRV340E/TRV341E/TRV740E only) (p. 190)
- Viewing still images recorded on "Memory Stick"s (DCR-TRV340E/TRV341E/TRV740E only) (p. 201)
- Viewing moving pictures on "Memory Stick"s (DCR-TRV340E/TRV341E/TRV740E only) (p. 205)

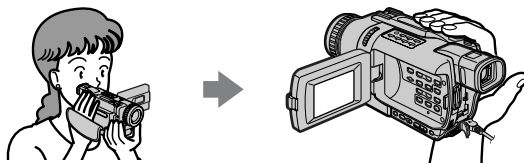

Capturing images on your computer

- Viewing images recorded on "Memory Stick"s using the USB cable (DCR-TRV340E/TRV341E/TRV740E only) (p. 207)
- Viewing images recorded on a tape using the USB cable (p. 124)
- Viewing images live on your computer from your camcorder using the USB cable (p. 133)
- Capturing images from an analog video unit on your computer (p. 115)

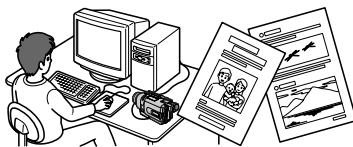

Other uses

Functions for adjusting exposure in the recording mode

- BACKLIGHT (p. 37)
- NightShot/Super NightShot/Colour Slow Shutter (p. 38)
- PROGRAM AE (p. 66)
- Adjusting the exposure manually (p. 69)

Functions for giving images more impact

- Digital zoom [MENU] (p. 32) The default setting is **OFF**. (To zoom greater than 25× (DCR-TRV240E/TRV241E/TRV340E/TRV341E)/15× (DCR-TRV740E), select the digital zoom power in **D ZOOM** in the menu settings.)
- Fader (p. 58)
- Picture effects (p. 61)
- Digital effects (p. 63)
- Titles (p. 76, 79)
- MEMORY MIX (DCR-TRV340E/TRV341E/TRV740E only) (p. 177)

Functions for giving a natural appearance to your recordings

- Sports lesson (p. 66)
- Landscape (p. 66)
- Manual focus (p. 70)

Functions for use on recorded tapes

- END SEARCH/EDITSEARCH/Rec Review (p. 42)
- DATA CODE (p. 45)
- Tape PB ZOOM (p. 87)
- ZERO SET MEMORY (p. 89)
- Digital program editing (on tapes) (p. 98)/(on "Memory Stick"s) (DCR-TRV340E/TRV341E/TRV740E only) (p. 196)

Основные функции

Съемка движущихся или неподвижных изображений и их воспроизведение

- Запись движущихся изображений на ленту (стр. 29)
- Запись неподвижных изображений на ленту (стр. 52)
- Воспроизведение ленты (стр. 44)
- Запись неподвижных изображений на “Memory Stick” (только модели DCR-TRV340E/TRV341E/TRV740E) (стр. 169)
- Запись движущихся изображений на “Memory Stick” (только модели DCR-TRV340E/TRV341E/TRV740E) (стр. 190)
- Просмотр неподвижных изображений, записанных на “Memory Stick” (только модели DCR-TRV340E/TRV341E/TRV740E) (стр. 201)
- Просмотр движущихся изображений на “Memory Stick” (только модели DCR-TRV340E/TRV341E/TRV740E) (стр. 205)

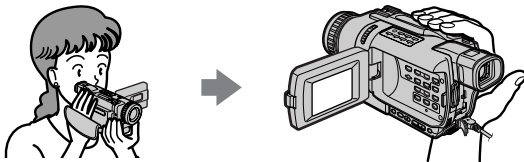

Запись изображений на Вашем компьютере

- Просмотр изображений, записанных на “Memory Stick”, с использованием кабеля USB (только модели DCR-TRV340E/TRV341E/TRV740E) (стр. 207)
- Просмотр изображений, записанных на ленту, с использованием кабеля USB (стр. 124)
- Запись изображений на Вашем компьютере с Вашей видеокамеры с использованием кабеля USB (стр. 133)
- Запись изображений с аналогового видеоаппарата на Ваш персональный компьютер (стр. 115)

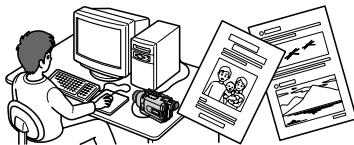

Прочие применения

Функции для регулировки экспозиции в режиме записи

- BACKLIGHT (стр. 37)
- Ночная съемка/Ночная суперсъемка/Медленный цветовой затвор (стр. 38)
- PROGRAM AE (стр. 66)
- Ручная регулировка экспозиции (стр. 69)

Функции для придания изображениям большего эффекта

- Цифровой вариобъектив [MENU] (стр. 32) Установке по умолчанию соответствует положение **OFF**. (Для увеличения более, чем 25x (DCR-TRV240E/TRV241E/TRV340E/TRV341E)/15x (DCR-TRV740E), выберите степень цифрового увеличения в опции **D ZOOM** в установках меню.)
- Фейдер (стр. 58)
- Эффекты изображения (стр. 61)
- Цифровые эффекты (стр. 63)
- Титры (стр. 76, 79)
- MEMORY MIX (только модели DCR-TRV340E/TRV341E/TRV740E) (стр. 177)

Функции для придания Вашим записям естественного вида

- Режим спортивных состязаний (стр. 66)
- Ландшафтный режим (стр. 66)
- Ручная фокусировка (стр. 70)

Функции, используемые после записи

- END SEARCH/EDITSEARCH/просмотр записи (стр. 42)
- DATA CODE (стр. 45)
- PB ZOOM ленты (стр. 87)
- ZERO SET MEMORY (стр. 89)
- Цифровой монтаж программы (на лентах) (стр. 98)/(на “Memory Stick”) (только модели DCR-TRV340E/TRV341E/TRV740E) (стр. 196)

Table of contents

Main features	4	Using the PROGRAM AE function	66
Quick Start Guide	10	Adjusting the exposure manually	69
Getting Started		Focusing manually	70
Using this manual	14	Interval recording	72
Checking supplied accessories	17	Frame by frame recording	
Step 1 Preparing the power supply	18	– Frame recording	74
Installing the battery pack	18	Superimposing a title	76
Charging the battery pack	19	Making your own titles	79
Connecting to a wall socket	24	Inserting a scene	81
Step 2 Setting the date and time	25	Advanced Playback Operations	
Step 3 Inserting a cassette	27	Playing back tapes with picture effects	
Recording – Basics		83
Recording a picture	29	Playing back tapes with digital effects	
Shooting backlit subjects		85
– BACK LIGHT	37	Enlarging recorded images	
Shooting in the dark		– Tape PB ZOOM	87
– NightShot/Super NightShot/ Colour Slow Shutter	38	Quickly locating a scene	
Self-timer recording		– ZERO SET MEMORY	89
(DCR-TRV340E/TRV341E/ TRV740E only)	40	Searching a recording by date	
Checking recordings – END SEARCH/ EDITSEARCH/Rec Review	42	– DATE SEARCH	90
Playback – Basics		Searching for a photo	
Playing back a tape	44	– PHOTO SEARCH/ PHOTO SCAN	92
To display the screen indicators		Editing	
– Display function	45	Dubbing a tape	94
Viewing recordings on TV	50	Dubbing only desired scenes – Digital program editing (on tapes)	98
Advanced Recording Operations		Capturing images from an analog video unit on your computer	
Recording still images on a tape		– Signal convert function	115
– Tape Photo recording	52	Recording video or TV programmes ...	117
Using the wide mode	56	Inserting a scene from a VCR	
Using the fader function	58	– Insert Editing	121
Using special effects – Picture effect	61	Viewing images recorded on a tape on your computer	
Using special effects – Digital effect	63	(Windows users only)	124
		Customizing Your Camcorder	
		Changing the menu settings	137

Table of contents

“Memory Stick” operations (DCR-TRV340E/TRV341E/TRV740E only)

Using “Memory Stick”– Introduction ..	159
Recording still images on “Memory Stick”s	
– Memory Photo recording	169
Superimposing a still image in the “Memory Stick” on an image	
– MEMORY MIX	177
Recording images from a tape as still images	184
Copying still images from a tape	
– PHOTO SAVE	188
Recording moving pictures on “Memory Stick”s	
– MPEG movie recording	190
Recording pictures from a tape as moving pictures	192
Recording edited pictures as a moving picture – Digital program editing (on “Memory Stick”s)	196
Viewing still images	
– Memory Photo playback	201
Viewing moving pictures	
– MPEG movie playback	205
Viewing images recorded on “Memory Stick”s on your computer	207
Copying images recorded on “Memory Stick”s to tape	219
Enlarging still images recorded on “Memory Stick”s	
– Memory PB ZOOM	221
Playing back images in a continuous loop – SLIDE SHOW	223
Preventing accidental erasure	
– Image protection	225
Deleting images – DELETE	227
Writing a print mark – PRINT MARK	230
Using the optional printer	232

Troubleshooting

Types of trouble and how to correct trouble	234
Self-diagnosis display	241
Warning indicators and messages	242

Additional Information

Digital8  system, recording and playback	254
About the “InfoLITHIUM” battery pack	257
About i.LINK	259
Using your camcorder abroad	261
Maintenance information and precautions	262
Specifications	269

Quick Reference

Identifying parts and controls	273
Index	284

Оглавление

Основные функции	5	Использование широкоэкрannого режима	56
Руководство по быстрому запуску	12	Использование функции фейдера	58
Подготовка к эксплуатации		Использование специальных эффектов – Эффект изображения	61
Использование данного руководства	14	Использование специальных эффектов – Цифровой эффект	63
Проверка прилагаемых принадлежностей	17	Использование функции PROGRAM AE	66
Пункт 1 Подготовка источника питания	18	Регулировка экспозиции вручную	69
Установка батарейного блока	18	Ручная фокусировка	70
Зарядка батарейного блока	19	Запись с интервалами	72
Подсоединение к сетевой розетке	24	Покадровая запись – Запись монтажного кадра	74
Пункт 2 Установка даты и времени ..	25	Наложение титра	76
Пункт 3 Установка кассеты	27	Создание Ваших собственных титров	79
Запись – Основные положения		Вставка эпизода	81
Запись изображения	29	Усовершенствованные операции воспроизведения	
Съемка объектов с задней подсветкой – BACK LIGHT	37	Воспроизведение ленты с эффектами изображения	83
Съемка в темноте – Ночная съемка/ Ночная суперсъемка/Медленный цветовой затвор	38	Воспроизведение ленты с цифровыми эффектами	85
Запись по таймеру самозапуска (Только модели DCR-TRV340E/ TRV341E/TRV740E)	40	Увеличение записанных изображений – Функция PB ZOOM ленты	87
Проверка записи – END SEARCH/ EDITSEARCH/Просмотр записи ...	42	Быстрое отыскание эпизода – Функция ZERO SET MEMORY ..	89
Воспроизведение – Основные положения		Поиск записи по дате – Функция DATE SEARCH	90
Воспроизведение ленты	44	Поиск фото – PHOTO SEARCH/ PHOTO SCAN	92
Для отображения экранных индикаторов – Функция индикации	45	Монтаж	
Просмотр записей на экране телевизора	50	Перезапись ленты	94
Усовершенствованные операции съемки		Перезапись только нужных эпизодов – Цифровой монтаж программы (на лентах)	98
Запись неподвижных изображений на ленту – Фотосъемка на ленту	52	Запись изображений с аналогового видеоаппарата на Ваш персональный компьютер – Функция преобразования сигнала	115
		Запись видео или телевизионных программ	117

Оглавление

Вставка эпизода с KBM – Монтаж вставки	121
Просмотр изображений, записанных на ленту, на Вашем компьютере (только пользователи Windows)	124

Выполнение индивидуальных установок на Вашей видеокамере

Изменение установок меню	137
--------------------------------	-----

Операции с “Memory Stick” (Только модели DCR-TRV340E/ TRV341E/TRV740E)

Использование “Memory Stick” – Введение	159
Запись неподвижных изображений на “Memory Stick” – Фотосъемка с сохранением в памяти	169
Наложение неподвижного изображения в “Memory Stick” на изображение – функция MEMORY MIX	177
Запись изображений с ленты как неподвижных изображений	184
Копирование неподвижных изображений с ленты – Функция PHOTO SAVE	188
Запись движущихся изображений на “Memory Stick” – Запись фильма MPEG	190
Запись изображений с ленты как движущихся изображений	192
Запись смонтированных изображений как движущегося изображения – Цифровой монтаж программы (на “Memory Stick”)	196
Просмотр неподвижных изображений – Воспроизведение фотоснимков из памяти	201
Просмотр движущихся изображений – Воспроизведение фильма MPEG	205
Просмотр изображений, записанных на “Memory Stick”, на Вашем компьютере	207

Копирование изображений, записанных на “Memory Stick”, на ленту	219
Увеличение неподвижных изображений, записанных на “Memory Stick” – Функция PB ZOOM памяти	221
Воспроизведение изображений по замкнутому циклу – Функция SLIDE SHOW	223
Предотвращение случайного стирания – Защита изображения	225
Удаление изображений – Функция DELETE	227
Запись знака печати – Функция PRINT MARK	230
Использование дополнительного принтера	232

Поиск и устранение неисправностей

Разновидности неисправностей и методы их устранения	244
Индикация самодиагностики	251
Предупреждающие индикаторы и сообщения	252

Дополнительная информация

Система Digital8  , запись и воспроизведение	254
О батарейном блоке “InfoLITHIUM”	257
О стандарте i.LINK	259
Использование Вашей видеокамеры за границей	261
Информация по уходу за аппаратом и меры предосторожности	262
Технические характеристики	271

Оперативный справочник

Обозначение частей и регуляторов	273
Алфавитный указатель	285

Quick Start Guide



This chapter introduces you to the basic features of your camcorder. See the page in parentheses “()” for more information.

1 Connecting the mains lead (p. 24)

Use the battery pack when using your camcorder outdoors (p. 18).

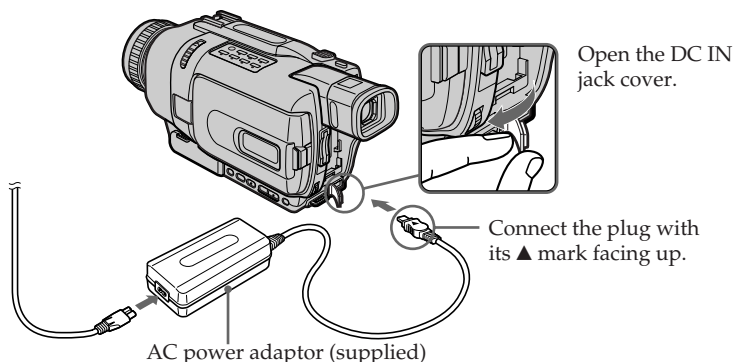

2 Inserting a cassette (p. 27)

- 1 Slide OPEN/EJECT in the direction of the arrow and open the lid.

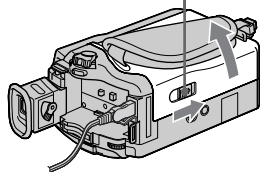
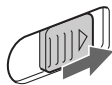

- 2 Insert the cassette in straight as far as possible into the cassette compartment with the window facing up. Push the centre of the cassette back to insert the cassette.

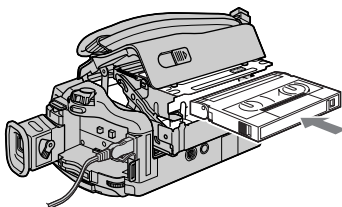

- 3 Close the cassette compartment by pressing **PUSH** on the cassette compartment. After the cassette compartment goes down completely, close the lid until it clicks.

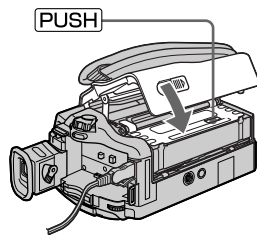

3 Recording a picture (p. 29)

- 1 Remove the lens cap.

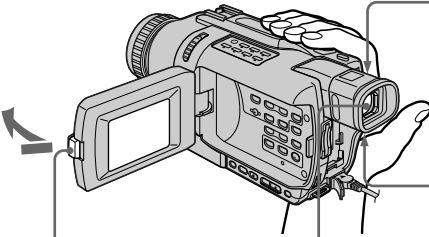

- 3 Open the LCD panel while pressing OPEN. The picture appears on the LCD screen.

Viewfinder

When the LCD panel is closed, use the viewfinder with your eye against the eyecup. The picture in the viewfinder is black and white.

- 2 Set the POWER switch to CAMERA while pressing the small green button.

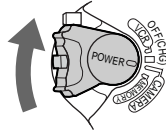

- 4 Press START/STOP. Your camcorder starts recording. To stop recording, press START/STOP button again.



When you purchase your camcorder, the clock setting is set to off. If you want to record the date and time for a picture, set the clock setting before recording (p. 25).

4 Monitoring the playback picture on the LCD screen (p. 44)

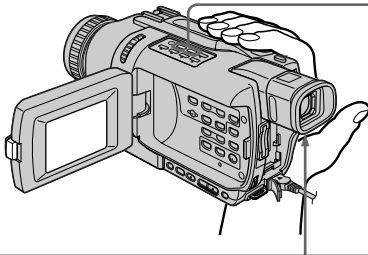

- 1 Set the POWER switch to VCR while pressing the small green button.

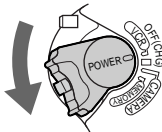

- 2 Press ◀◀ to rewind the tape.



- 3 Press ▶▶ to start playback.



Note

Do not pick up your camcorder by holding the viewfinder, the LCD panel, or the battery pack.

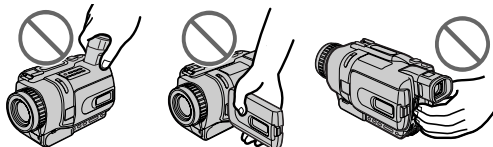

Руководство по быстрому запуску



В данной главе приведены основные функции Вашей видеокамеры. Подробные сведения приведены на странице в круглых скобках “()”.

1 Подсоединение провода электропитания (стр. 24)

При пользовании видеокамерой вне помещения используйте батарейный блок (стр. 18).

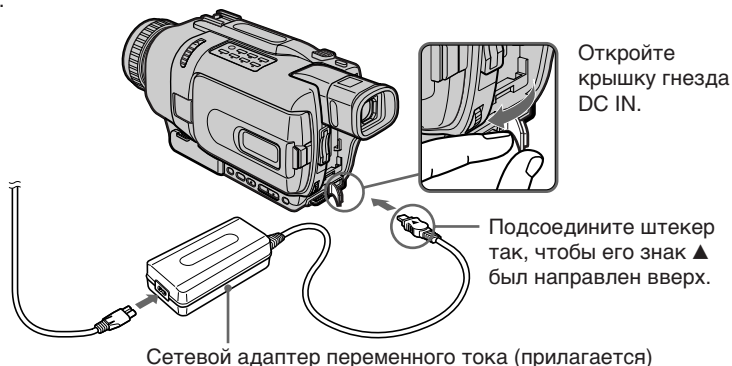

2 Установка кассеты (стр. 27)

1 Передвиньте переключатель OPEN/EJECT в направлении стрелки и откройте крышку.

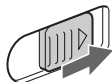

2 Вставьте кассету прямо вглубь кассетного отсека так, чтобы окошко было обращено наружу. Нажмите по середине задней стороны кассеты для ее установки.

3 Закройте кассетный отсек, нажав метку **PUSH** на кассетном отсеке. После того, как кассетный отсек полностью опустится вниз, закройте крышку так, чтобы она защелкнулась.

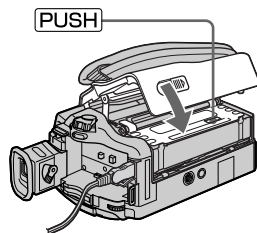
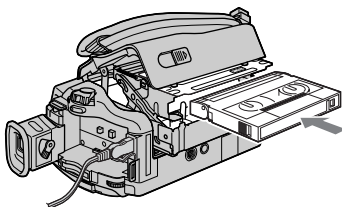
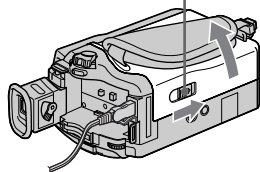

3

Запись изображения (стр. 29)

- 1 Снимите крышку объектива.

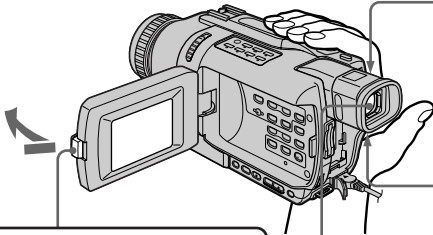

- 2 Установите переключатель POWER в положение CAMERA, нажав маленькую зеленую кнопку.

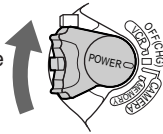

- 3 Откройте панель ЖКД, нажав кнопку OPEN. На экране ЖКД появится изображение.

Видоискатель

Если панель ЖКД закрыта, воспользуйтесь видоискателем, приставив глаз к окуляру. Изображение в видоискателе является черно-белым.

- 4 Нажмите кнопку START/STOP. Ваша видеочкамера начнет запись. Для остановки записи нажмите кнопку START/STOP еще раз.



При покупке Вашей видеочкамеры установка часов выключена. Если Вы хотите выполнить запись даты и времени для изображения, установите часы перед записью (стр. 25).

4

Контроль воспроизводимого изображения на экране ЖКД (стр. 44)

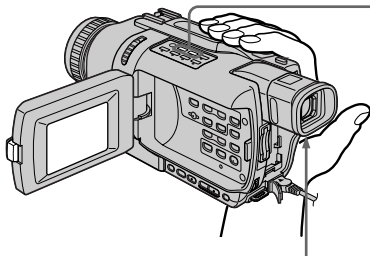

- 2 Нажмите кнопку ◀◀ для обратной перемотки ленты.



- 3 Нажмите кнопку ▶▶ для начала воспроизведения.



- 1 Установите переключатель POWER в положение VCR, нажав маленькую зеленую кнопку.

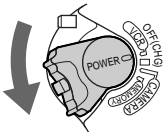

Примечание

Не поднимайте видеочкамеру, взявшись за видоискатель, вспышку, панель ЖКД или батарейный блок.

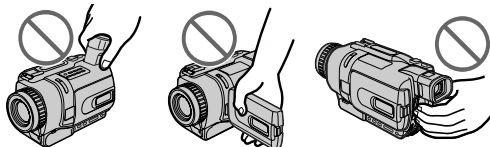

— Getting Started —

Using this manual

The instructions in this manual are for the five models listed in the table below. Before you start reading this manual and operating your camcorder, check the model number by looking at the bottom of your camcorder. The DCR-TRV740E is the model used for illustration purposes. Otherwise, the model name is indicated in the illustrations. Any differences in operation are clearly indicated in the text, for example, “DCR-TRV740E only.”

As you read through this manual, buttons and settings on your camcorder are shown in capital letters.

e.g. Set the POWER switch to CAMERA.

When you carry out an operation, you can hear a beep to indicate that the operation is being carried out.

Использование данного руководства

Инструкции в данном руководстве приведены для пяти моделей, указанных в таблице ниже. Перед чтением данного руководства и эксплуатацией Вашей видеокамеры проверьте номер модели, посмотрев на нижнюю сторону Вашей видеокамеры. Модель DCR-TRV740E является моделью, используемой для иллюстративных целей. В противном случае наименование модели изображается на иллюстрации. Любые отличия в эксплуатации ясно отображаются в тексте, например, “только модель DCR-TRV740E”.

При чтении данного руководства учитывайте, что кнопки и установки на видеокамере показаны заглавными буквами.

Напр. Установите переключатель POWER в положение CAMERA.

При выполнении операции на видеокамере Вы сможете услышать зуммерный сигнал, подтверждающий выполнение операции.

Differences by camcorder model/Отличия между моделями видеокамер

DCR-	TRV240E	TRV241E	TRV340E**	TRV341E	TRV740E
MEMORY mark* (on the POWER switch)/ Знак MEMORY* (на переключателе POWER)	—	—	●	●	●
Self-timer/ Таймер самозапуска	—	—	●	●	●
Digital zoom/ Цифровой вариообъектив	700×	800×	700×	700×	420×

● Provided/Предусмотрено

— Not provided/Не предусмотрено

* The models with MEMORY marked on the POWER switch is provided with memory functions. See page 159 for details.

** The DCR-TRV340E sold in Europe has

- A/V OUT jack
- DV OUT jack
- S VIDEO OUT jack
- PLAYER mark on the POWER switch instead of VCR

The models with PLAYER marked on the POWER switch cannot record pictures from other equipment such as VCR.

* Модели, имеющие знак MEMORY на переключателе POWER, оснащены функциями памяти. Что касается подробностей, см. стр. 159.











** В модели DCR-TRV340E, продаваемой в Европе, имеется

- гнездо A/V OUT
- гнездо DV OUT
- гнездо S VIDEO OUT
- знак PLAYER на переключателе POWER вместо знака VCR

Модели с маркировкой PLAYER на переключателе POWER не могут записывать изображения с другого оборудования, как, например, KBM.

Using this manual

Before using your camcorder

With your digital camcorder, you can use Hi8 /Digital8  video cassettes. Your camcorder records and plays back pictures in the Digital8  system. Also, your camcorder plays back tapes recorded in the Hi8 /standard 8  (analog) system. You, however, cannot use the functions in "Advanced Playback Operations" on page 83 to 93 for playback in the Hi8 /standard 8  system. To enable smooth transition, we recommend that you do not mix pictures recorded in the Hi8 /standard 8  with the Digital8  system on a tape.

Note on TV colour systems











TV colour systems differ from country to country. To view your recordings on a TV, you need a PAL system-based TV.

Copyright precautions

Television programmes, films, video tapes, and other materials may be copyrighted. Unauthorized recording of such materials may be contrary to the provision of the copyright laws.

Использование данного руководства

Перед использованием Вашей видеокамеры

Для Вашей цифровой видеокамеры Вы можете использовать видеокассеты Hi8 /Digital8 . Ваша видеокамера записывает и воспроизводит изображения в системе Digital 8 . Ваша видеокамера также воспроизводит ленты, записанные в системе (аналоговой) Hi8 /standard 8 . Однако, Вы не можете использовать функции, описанные в разделе "Усовершенствованные операции воспроизведения" на стр. с 83 по 93 для воспроизведения в системе Hi8 /standard 8 . Для обеспечения плавного перехода мы не рекомендуем Вам смешивать на одной ленте изображения, записанные в Hi8 /standard 8  и в системе Digital 8 .

Примечание по системам цветного телевидения

Системы цветного телевидения отличаются в зависимости от страны. Для просмотра Ваших записей на экране телевизора Вам необходимо использовать телевизор, основанный на системе PAL.

Предостережение об авторском праве

Телевизионные программы, кинофильмы, видеоленты и другие материалы могут быть защищены авторским правом. Не лицензированная запись таких материалов может противоречить положениям законов об авторском праве.

Precautions on camcorder care

Lens and LCD screen/finder

- The LCD screen and the finder are manufactured using extremely high-precision technology so over 99.99% of the pixels are operational for effective use. However, there may be some tiny black points and/or bright points (white, red, blue or green in colour) that constantly appear on the LCD screen and the finder. These points are normal in the manufacturing process and do not affect the recording in any way.
- Do not let your camcorder become wet. Keep your camcorder away from rain and sea water. Letting your camcorder become wet may cause your camcorder to malfunction. Sometimes this malfunction cannot be repaired [a].
- Never leave your camcorder exposed to temperatures above 60°C (140°F), such as in a car parked in the sun or under direct sunlight [b].
- Be careful when placing the camera near a window or outdoors. Exposing the LCD screen, the finder or the lens to direct sunlight for long periods may cause malfunctions [c].
- Do not directly shoot the sun. Doing so might cause your camcorder to malfunction. Take pictures of the sun in low light conditions such as dusk [d].

[a]

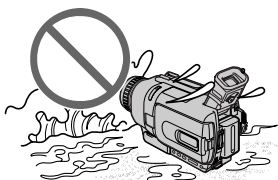

[c]

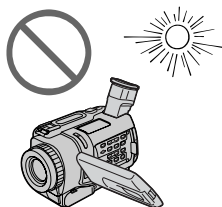

Меры предосторожности при уходе за видеокамерой

Объектив и ЖКД экран/видоискатель

- Экран ЖКД и видоискатель изготовлены с помощью высокоточной технологии, так что свыше 99,99% элементов изображения предназначены для эффективного использования. Однако, на экране ЖКД и в видоискателе могут постоянно появляться черные и/или яркие цветные точки (белые, красные, синие или зеленые). Появление этих точек вполне нормально для процесса изготовления и никоим образом не влияет на записываемое изображение.
- Не допускайте, чтобы видеокамера становилась влажной. Предохраняйте видеокамеру от дождя и морской воды. Если Вы намочите видеокамеру, это может привести к неисправности аппарата. Иногда эта неисправность может быть не устранена [a].
- Никогда не оставляйте видеокамеру в месте с температурой выше 60°C, как, например, в автомобиле, оставленном на солнце или под прямым солнечным светом [b].
- Будьте внимательны, когда оставляете видеокамеру вблизи окна или вне помещения. Действие прямого солнечного света на экран ЖКД, видоискатель или объектив в течение длительных промежутков времени может вызвать неисправности [c].
- Не снимайте солнце непосредственно. Это может привести к неисправности видеокамеры. Выполняйте съемку солнца в условиях низкой освещенности, например, на закате [d].

[b]

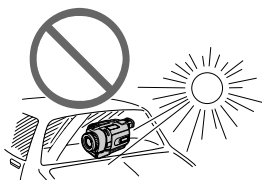

[d]

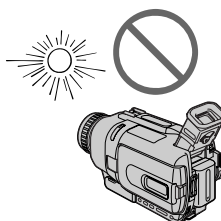

Checking supplied accessories

Make sure that the following accessories are supplied with your camcorder.

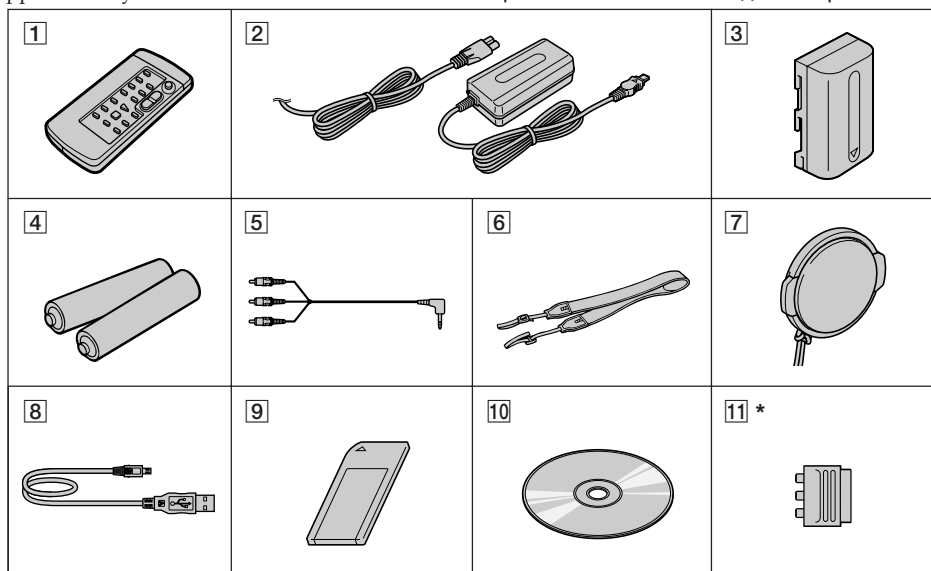

* Differs from area to area. This is supplied with European models only.

- 1 **Wireless Remote Commander** (1) (p. 280)
- 2 **AC-L10A/L10B/L10C AC power adaptor** (1), **Mains lead** (1) (p. 19)
- 3 **NP-FM30 battery pack** (1) (p. 18, 19)
DCR-TRV240E/TRV340E/TRV341E
NP-FM50 battery pack (1) (p. 18, 19)
DCR-TRV241E/TRV740E
- 4 **R6 (size AA) battery for Remote Commander** (2) (p. 281)
- 5 **A/V connecting cable** (1) (p. 50)
- 6 **Shoulder strap** (1) (p. 273)
- 7 **Lens cap** (1) (p. 29)
- 8 **USB cable** (1) (p. 126, 208)
- 9 **"Memory Stick"** (1) (DCR-TRV340E/TRV341E/TRV740E only) (p. 159)
- 10 **CD-ROM (SPVD-008 USB Driver)** (1) (p. 126, 208)
- 11 **21-pin adaptor** (1) (European models only) (p. 51)

Проверка прилагаемых принадлежностей

Убедитесь, что следующие принадлежности прилагаются к Вашей видеокамере.

* Отличается в зависимости от региона. Прилагается только к европейской модели.

- 1 **Беспроводный пульт дистанционного управления** (1) (стр. 280)
- 2 **Сетевой адаптер переменного тока AC-L10A/L10B/L10C** (1), **провод электропитания** (1) (стр. 19)
- 3 **Батарейный блок NP-FM30** (1) (стр. 18, 19)
DCR-TRV240E/TRV340E/TRV341E
Батарейный блок NP-FM50 (1) (стр. 18, 19)
DCR-TRV241E/TRV740E
- 4 **Батарейка R6 (размера AA) для пульта дистанционного управления** (2) (стр. 281)
- 5 **Соединительный кабель аудио/видео** (1) (стр. 50)
- 6 **Плечевой ремень** (1) (стр. 273)
- 7 **Крышка объектива** (1) (стр. 29)
- 8 **Кабель USB** (1) (стр. 126, 208)
- 9 **"Memory Stick"** (1) (только модели DCR-TRV340E/TRV341E/TRV740E) (стр. 159)
- 10 **CD-ROM (драйвер SPVD-008 USB)** (1) (стр. 126, 208)
- 11 **21-штырьковый адаптер** (1) (только европейские модели) (стр. 51)

Contents of the recording cannot be compensated if recording or playback is not made due to a malfunction of the camcorder, storage media, etc.

Содержание записи не может быть компенсировано в случае, если запись или воспроизведение не выполнены из-за неисправности видеокамеры, носителя и т.п.

Step 1 Preparing the power supply

Installing the battery pack

- (1) Lift up the viewfinder.
- (2) Slide the battery pack down until it clicks.

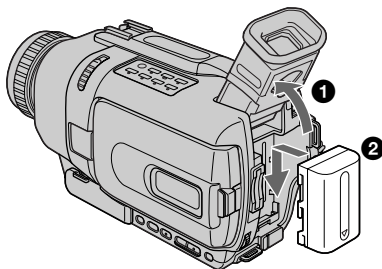

To remove the battery pack

- (1) Lift up the viewfinder.
- (2) Slide the battery pack out in the direction of the arrow while pressing BATT (battery) release lever down.

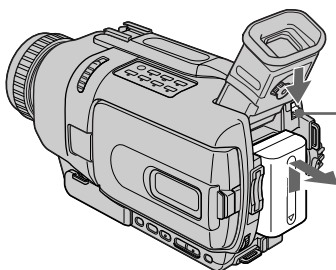

BATT (battery)
release lever/
Рычаг освобождения
ВАТТ (батареи)

Пункт 1 Подготовка источника питания

Установка батарейного блока

- (1) Поднимите видеоискатель.
- (2) Передвиньте батарейный блок вниз до тех пор, пока он не защелкнется.

Для снятия батарейного блока

- (1) Поднимите видеоискатель.
- (2) Передвиньте батарейный блок наружу по направлению стрелки, нажав вниз рычаг освобождения ВАТТ (батареи).

If you install the large-capacity battery pack

If you install the NP-FM70/QM71/FM90/QM91/FM91 battery pack on your camcorder, extend its viewfinder.

При использовании батарейного блока большой емкости

При установке на Вашу видеокамеру батарейного блока NP-FM70/QM71/FM90/QM91/FM91 выдвиньте видеоискатель.

Step 1 Preparing the power supply

Charging the battery pack

Use the battery pack after charging it for your camcorder.

Your camcorder operates only with the "InfoLITHIUM" battery pack (M series).

See page 257 for details of "InfoLITHIUM" battery pack.

- (1) Open the DC IN jack cover and connect the AC power adaptor supplied with your camcorder to the DC IN jack with the plug's ▲ mark facing up.
- (2) Connect the mains lead to the AC power adaptor.
- (3) Connect the mains lead to a wall socket.
- (4) Set the POWER switch to OFF (CHG). Charging begins. The remaining battery time is indicated in minutes on the display window.

When the remaining battery indicator changes to , **normal charge** is completed. To fully charge the battery (**full charge**), leave the battery pack attached after normal charge is completed until FULL appears on the display window. Fully charging the battery allows you to use the battery longer than usual.

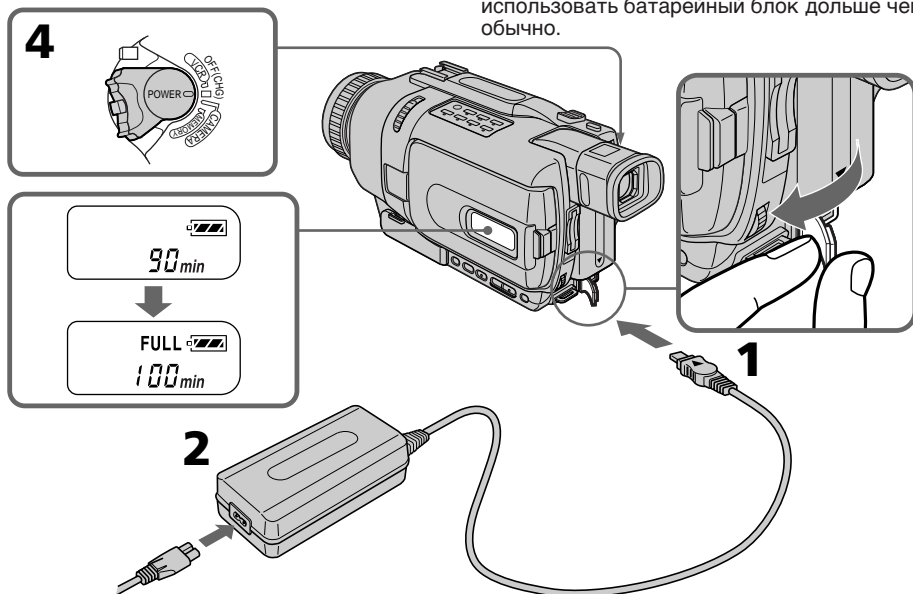

The number in the illustration of the display window may differ from that on your camcorder.

Пункт 1 Подготовка источника питания

Зарядка батарейного блока

Используйте батарейный блок для Вашей видеокамеры после его зарядки. Ваша видеокамера работает только с батарейным блоком "InfoLITHIUM" (серии M). Более подробные сведения о батарейном блоке "InfoLITHIUM" приведены на стр. 257.

- (1) Откройте крышку гнезда DC IN и подсоедините сетевой адаптер переменного тока, прилагаемый к Вашей видеокамере, к гнезду DC IN, так чтобы знак ▲ штекера был направлен вверх.
- (2) Подсоедините провод электропитания к сетевому адаптеру переменного тока.
- (3) Подсоедините провод электропитания к сетевой розетке.
- (4) Установите переключатель POWER в положение OFF (CHG). Начнется зарядка. В окошке дисплея будет отображаться время оставшегося заряда в минутах.

Когда индикатор оставшегося заряда изменится на , **нормальная зарядка** будет завершена. Для полной зарядки батарейного блока (**полная зарядка**) оставьте батарейный блок прикрепленным после завершения нормальной зарядки до тех пор, пока в окошке дисплея не появится индикация FULL. Полная зарядка батарейного блока позволяет Вам использовать батарейный блок дольше чем обычно.

Число в окошке дисплея на иллюстрации может отличаться от числа на Вашей видеокамере.

Step 1 Preparing the power supply

After charging the battery pack

Disconnect the AC power adaptor from the DC IN jack on your camcorder.

Note

Prevent metallic objects from coming into contact with the metal parts on the DC plug of the AC power adaptor. This may cause a short-circuit, damaging the AC power adaptor.

When the battery pack is charged fully

The LCD backlight of the display window is turned off.

Remaining battery time indicator

The remaining battery time indicator in the display window roughly indicates the recording time when recording using the viewfinder.

Until your camcorder calculates the actual remaining battery time

“---- min” appears in the display window.

While charging the battery pack

No indicator appears or the indicator flashes in the display window in the following cases:

- The battery pack is not installed correctly.
- Something is wrong with the battery pack.

If the power may go off although the remaining battery time indicator indicates that the battery pack has enough power to operate

Charge the battery pack fully again so that the indication on the remaining battery time indicator is correct.

When you use the AC power adaptor

Place the AC power adaptor near a wall socket. If any trouble occurs with this unit, disconnect the plug from the wall socket as soon as possible to cut off the power.

Пункт 1 Подготовка источника питания

После зарядки батарейного блока

Отсоедините сетевой адаптер переменного тока от гнезда DC IN Вашей видеокамеры.

Примечание

Не допускайте контакта металлических предметов с металлическими частями штекера постоянного тока сетевого адаптера переменного тока. Это может привести к короткому замыканию и повреждению сетевого адаптера переменного тока.

При полной зарядке батарейного блока

Задняя подсветка ЖКД окошка дисплея отключается.

Индикатор времени оставшегося заряда батарейного блока

Индикатор времени оставшегося заряда батарейного блока в окошке дисплея отображает приблизительное время записи при использовании видеосъемки.

До тех пор, пока Ваша видеокамера не вычислит действительное время оставшегося заряда батарейного блока

В окошке дисплея отображается индикация “---- min”.

При зарядке батарейного блока

В окошке дисплея не будет появляться индикатор или индикатор будет мигать в следующих случаях:

- Батарейный блок установлен неправильно.
- Что-то произошло с батарейным блоком.

Если питание пропадает, хотя индикатор оставшегося заряда батарейного блока показывает, что батарейный блок обладает достаточным для работы зарядом

Зарядите полностью батарейный блок еще раз, чтобы показания индикатора оставшегося заряда батарейного блока были правильными.

При использовании сетевого адаптера переменного тока

Поместите сетевой адаптер переменного тока вблизи сетевой розетки. Если возникнет какая-либо проблема с аппаратом, как можно быстрее отсоедините штекер от сетевой розетки для прекращения подачи питания.

Step 1 Preparing the power supply

Recommended charging temperature

We recommend charging the battery pack in an ambient temperature of between 10°C to 30°C (50°F to 86°F).

What is "InfoLITHIUM"?

The "InfoLITHIUM" is a lithium ion battery pack that can exchange data such as battery consumption with compatible electronic equipment. This unit is compatible with the "InfoLITHIUM" battery pack (M series). Your camcorder operates only with the "InfoLITHIUM" battery. "InfoLITHIUM" M series battery packs have the  mark. "InfoLITHIUM" is a trademark of Sony Corporation.

Charging time/Время зарядки

Battery pack/ Батарейный блок	Full charge (Normal charge)/ Полная зарядка (нормальная зарядка)
NP-FM30 ¹⁾	145 (85)
NP-FM50 ²⁾	150 (90)
NP-FM70	240 (180)
NP-QM71	260 (200)
NP-FM90	330 (270)
NP-QM91/FM91	360 (300)

The charging time may increase if the battery's temperature is extremely high or low because of the ambient temperature.

Approximate number of minutes to charge an empty battery pack at 25°C (77°F)

- ¹⁾ Supplied with DCR-TRV240E/TRV340E/TRV341E
- ²⁾ Supplied with DCR-TRV241E/TRV740E

Пункт 1 Подготовка источника питания

Рекомендуемая температура зарядки

Рекомендуется выполнять зарядку батарейного блока при температуре окружающей среды от 10°C до 30°C.

Что такое "InfoLITHIUM"?

"InfoLITHIUM" представляет собой литиево-ионный батарейный блок, который может обмениваться с совместимым электронным оборудованием данными, такими, как потребление заряда батарейного блока. Это изделие совместимо с батарейным блоком "InfoLITHIUM" (серия M). Ваша видеокамера работает только с батарейным блоком "InfoLITHIUM". Батарейные блоки "InfoLITHIUM" серии M имеют знак .

"InfoLITHIUM" является фирменным знаком корпорации Sony Corporation.

Время зарядки может увеличиваться при чрезмерно высокой или низкой температуре батарейного блока из-за температуры окружающей среды.

Приблизительное время в минутах при температуре 25°C для зарядки полностью разряженного батарейного блока

- ¹⁾ Прилагается к моделям DCR-TRV240E/TRV340E/TRV341E
- ²⁾ Прилагается к моделям DCR-TRV241E/TRV740E

Step 1 Preparing the power supply

Пункт 1 Подготовка источника питания

Recording time/Время записи

DCR-TRV240E/TRV241E/TRV340E/TRV341E

Battery pack/ Батарейный блок	Recording with the viewfinder/ Запись с помощью видеоискателя		Recording with the LCD screen/ Запись с помощью экрана ЖКД	
	Continuous ³⁾ / Непрерывная ³⁾	Typical ⁴⁾ / Типичная ⁴⁾	Continuous ³⁾ / Непрерывная ³⁾	Typical ⁴⁾ / Типичная ⁴⁾
NP-FM30 ¹⁾	100	55	80	45
NP-FM50 ²⁾	165	95	130	75
NP-FM70	345	200	270	155
NP-QM71	400	230	315	180
NP-FM90	520	300	410	235
NP-QM91/FM91	605	350	475	275

DCR-TRV740E

Battery pack/ Батарейный блок	Recording with the viewfinder/ Запись с помощью видеоискателя		Recording with the LCD screen/ Запись с помощью экрана ЖКД	
	Continuous ³⁾ / Непрерывная ³⁾	Typical ⁴⁾ / Типичная ⁴⁾	Continuous ³⁾ / Непрерывная ³⁾	Typical ⁴⁾ / Типичная ⁴⁾
NP-FM30 ¹⁾	90	50	70	40
NP-FM50 ²⁾	145	80	115	65
NP-FM70	305	175	245	140
NP-QM71	355	205	285	165
NP-FM90	460	265	370	210
NP-QM91/FM91	535	310	430	245

Approximate number of minutes when you use a fully charged battery

Приблизительное время в минутах при использовании полностью заряженного батарейного блока

¹⁾ Supplied with DCR-TRV240E/TRV340E/TRV341E

²⁾ Supplied with DCR-TRV241E/TRV740E

³⁾ Approximate continuous recording time at 25°C (77°F). The battery life will be shorter if you use your camcorder in a cold environment.

⁴⁾ Approximate number of minutes when recording while you repeat recording start/stop, zooming and turning the power on/off. The actual battery life may be shorter.

¹⁾ Прилагается к моделям DCR-TRV240E/TRV340E/TRV341E

²⁾ Прилагается к моделям DCR-TRV241E/TRV740E

³⁾ Приблизительное время непрерывной записи при температуре 25°C. При использовании видеокамеры в условиях холода срок службы батарейного блока будет короче.

⁴⁾ Приблизительное время в минутах при записи с неоднократным пуском/остановкой записи, наездом видеокамеры и включением/выключением питания. Фактический срок службы заряда батарейного блока может быть короче.

Step 1 Preparing the power supply

Пункт 1 Подготовка источника питания

Playing time/Время воспроизведения DCR-TRV240E/TRV241E/TRV340E/TRV341E

Battery pack/ Батарейный блок	Playing time on LCD screen/ Время воспроизведения на экране ЖКД	Playing time with LCD closed/ Время воспроизведения при закрытом ЖКД
NP-FM30 ¹⁾	80	110
NP-FM50 ²⁾	130	180
NP-FM70	270	370
NP-QM71	315	430
NP-FM90	410	560
NP-QM91/FM91	475	645

DCR-TRV740E

Battery pack/ Батарейный блок	Playing time on LCD screen/ Время воспроизведения на экране ЖКД	Playing time with LCD closed/ Время воспроизведения при закрытом ЖКД
NP-FM30 ¹⁾	80	105
NP-FM50 ²⁾	135	170
NP-FM70	275	355
NP-QM71	325	415
NP-FM90	425	540
NP-QM91/FM91	490	625

Approximate number of minutes when you use a fully charged battery

¹⁾ Supplied with DCR-TRV240E/TRV340E/
TRV341E

²⁾ Supplied with DCR-TRV241E/TRV740E

Approximate continuous playing time at 25°C (77°F). The battery life will be shorter if you use your camcorder in a cold environment.

Note

The table shows the playing time for tapes recorded in the Digital8 **D** system. The playing time of tapes recorded in the Hi8/standard 8 system is reduced by about 20%.

Приблизительное время в минутах при использовании полностью заряженного батарейного блока

¹⁾ Прилагается к моделям DCR-TRV240E/
TRV340E/TRV341E

²⁾ Прилагается к моделям DCR-TRV241E/
TRV740E

Приблизительное время непрерывного воспроизведения при температуре 25°C. При использовании видеокамеры в условиях холода срок службы батарейного блока будет короче.

Примечание

В таблице приведено время воспроизведения для лент, записанных в системе Digital8 **D**. Время воспроизведения лент, записанных в системе Hi8/standard 8, уменьшается приблизительно на 20%.

Step 1 Preparing the power supply

Connecting to a wall socket

When you use your camcorder for a long time, we recommend that you power it from a wall socket using the AC power adaptor.

- (1) Open the DC IN jack cover, and connect the AC power adaptor to the DC IN jack on your camcorder with the plug's ▲ mark facing up.
- (2) Connect the mains lead to the AC power adaptor.
- (3) Connect the mains lead to a wall socket.

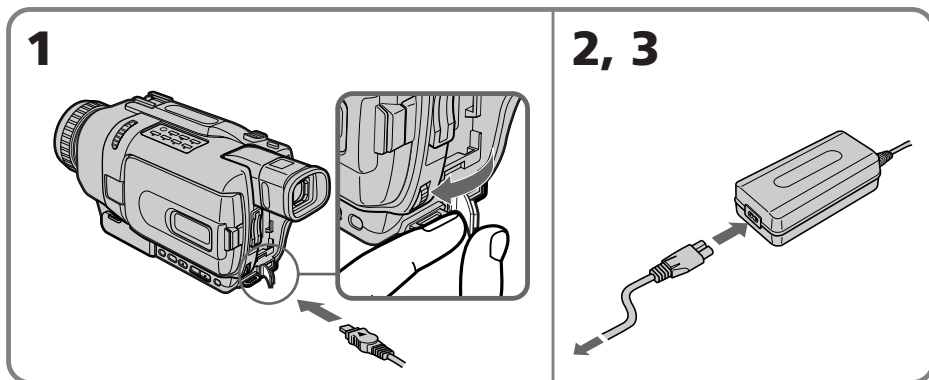

PRECAUTION

The set is not disconnected from the AC power source (mains) as long as it is connected to the wall socket, even if the set itself has been turned off.

Notes

- The AC power adaptor can supply power even if the battery pack is attached to your camcorder.
- The DC IN jack has "source priority". This means that the battery pack cannot supply any power if the mains lead is connected to the DC IN jack, even when the mains lead is not plugged into a wall socket.

Using a car battery

Use Sony Car Battery Adaptor (optional).

Пункт 1 Подготовка источника питания

Подсоединение к сетевой розетке

Если Вы собираетесь использовать видеокамеру в течение длительного времени, рекомендуется использовать питание от электрической сети с помощью сетевого адаптера переменного тока.

- (1) Откройте крышку гнезда DC IN и подсоедините сетевой адаптер переменного тока к гнезду DC IN на Вашей видеокамере, так чтобы знак ▲ на штекере был обращен вверх.
- (2) Подсоедините провод электропитания к сетевому адаптеру переменного тока.
- (3) Подсоедините провод электропитания к сетевой розетке.

ПРЕДОСТЕРЕЖЕНИЕ

Аппарат не отключается от источника переменного тока (сетевой розетки) до тех пор, пока он подсоединен к электрической сети, даже если сам аппарат и выключен.

Примечания

- Питание от сетевого адаптера переменного тока может подаваться даже в случае, если батарейный блок прикреплен к Вашей видеокамере.
- Гнездо DC IN имеет "приоритет источника". Это значит, что питание от батарейного блока не может подаваться, если провод электропитания подсоединен к гнезду DC IN, даже если провод электропитания и не подсоединен к сетевой розетке.

Использование автомобильного аккумулятора

Используйте адаптер автомобильного аккумулятора (приобретается отдельно).

Step 2 Setting the date and time

Set the date and time settings when you use your camcorder for the first time.

“CLOCK SET” will be displayed each time that you set the POWER switch to CAMERA/MEMORY (DCR-TRV340E/TRV341E/TRV740E only) unless you set the date and time settings. If you do not use your camcorder for about half a year, the date and time settings may be cleared from memory (bars may appear) because the built-in rechargeable battery installed in your camcorder will have been discharged (p. 264). Set the year, then the month, the day, the hour and then the minute.

- (1)** Set the POWER switch to CAMERA or MEMORY (DCR-TRV340E/TRV341E/TRV740E only), and then press MENU to display the menu settings.
- (2)** Turn the SEL/PUSH EXEC dial to select CLOCK SET in , then press the dial.
- (3)** Turn the SEL/PUSH EXEC dial to adjust the desired year, then press the dial.
- (4)** Set the month, day and hour by turning the SEL/PUSH EXEC dial and pressing the dial.
- (5)** Set the minute by turning the SEL/PUSH EXEC dial and pressing the dial by the time signal. The clock starts to move.
- (6)** Press MENU to make the menu settings disappear.

Пункт 2 Установка даты и времени

Выполните установку даты и времени, когда Вы используете Вашу видеокамеру в первый раз.

До тех пор, пока Вы не выполните установку даты и времени, каждый раз при установке переключателя POWER в положение CAMERA/MEMORY (только модели DCR-TRV340E/TRV341E/TRV740E) будет отображаться индикация “CLOCK SET”. Если Вы не будете использовать Вашу видеокамеру около полугода, установки даты и времени могут быть стерты из памяти (могут появиться полосы), из-за того, что встроенная перезаряжаемая батарейка, установленная в Вашей видеокамере, будет разряжена (стр. 264). Сначала установите год, затем месяц, день, час и минуту.

- (1)** Установите переключатель POWER в положение CAMERA или MEMORY (только модели DCR-TRV340E/TRV341E/TRV740E), а затем нажмите кнопку MENU для отображения установок меню.
- (2)** Поверните диск SEL/PUSH EXEC для выбора команды CLOCK SET в , а затем нажмите диск.
- (3)** Поверните диск SEL/PUSH EXEC для выбора нужного года, а затем нажмите диск.
- (4)** Установите месяц, день и час, вращая диск SEL/PUSH EXEC и нажимая на диск.
- (5)** Установите минуту, вращая диск SEL/PUSH EXEC и нажимая на диск в момент передачи сигнала точного времени. Часы начнут функционировать.
- (6)** Нажмите кнопку MENU для того, чтобы установки меню исчезли.

Step 2 Setting the date and time

Пункт 2 Установка даты и времени

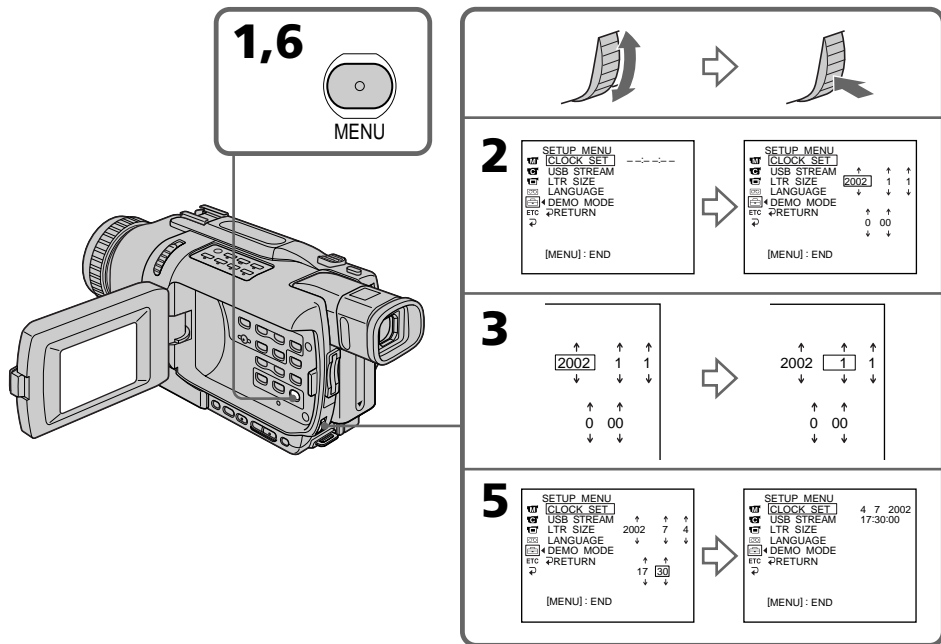

The year changes as follows:

Год изменяется следующим образом:



If you do not set the date and time

“-- --” “--:--” are recorded on the tape and the “Memory Stick”. (DCR-TRV340E/TRV341E/TRV740E only)

Если вы не установите дату и время

На ленте и на “Memory Stick” (только модели DCR-TRV340E/TRV341E/TRV740E) будет записана индикация “-- --” “--:--”.

Note on the time indicator

The internal clock of your camcorder operates on a 24-hour cycle.

Примечание по индикатору времени

Встроенные часы Вашей видеокамеры работают в 24-часовом режиме.

Step 3 Inserting a cassette

We recommend using Hi8 **Hi8**/Digital8 **D8** video cassettes.

- (1) Prepare the power source (p. 18).
- (2) Slide OPEN/EJECT in the direction of the arrow and open the lid.
The cassette compartment automatically lifts up and opens.
- (3) Insert the cassette straight as far as possible into the cassette compartment with the window facing up.
Push the centre of the cassette back to insert.
- (4) Close the cassette compartment by pressing **PUSH** on the cassette compartment. The cassette compartment automatically goes down.
- (5) After the cassette compartment going down completely, close the lid until it clicks.

Пункт 3 Установка кассеты

Рекомендуется использование видеокассет Hi8 **Hi8**/Digital8 **D8**.

- (1) Подготовьте источник питания (стр. 18).
- (2) Сдвиньте кнопку OPEN/EJECT в направлении, указанном стрелкой, и откройте крышку.
Кассетный отсек автоматически поднимется и откроется.
- (3) Установите кассету по прямой линии глубоко в кассетный отсек так, чтобы окошко было обращено наружу.
Нажмите на середину тыльной стороны кассеты для установки.
- (4) Закройте кассетный отсек, нажав метку **PUSH** на кассетном отсеке. Кассетный отсек автоматически опустится.
- (5) После того, как кассетный отсек полностью опустится, закройте крышку, чтобы она защелкнулась.

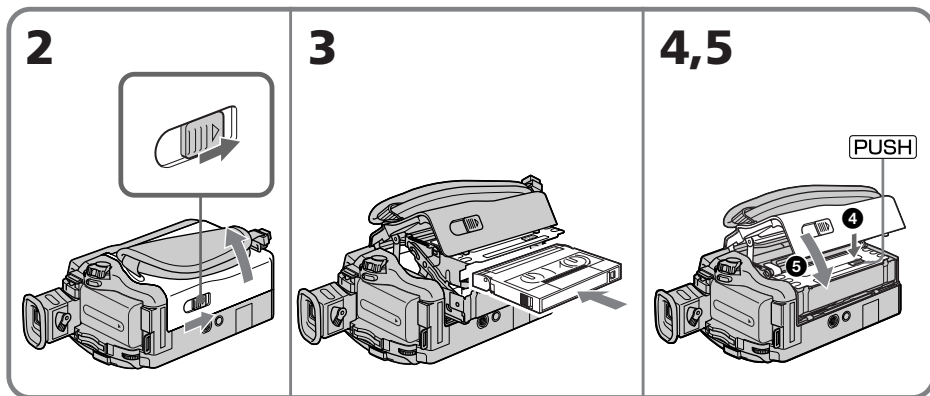

To eject a cassette

Follow the procedure above, and take out the cassette in step 3.

Для извлечения кассеты

Выполните приведенную выше процедуру и извлеките кассету при выполнении действий пункта 3.

Step 3 Inserting a cassette

Notes

- Do not press the cassette compartment down. Doing so may cause a malfunction.
- Your camcorder records pictures in the Digital8 **Hi8** system.
- The recording time when you use your camcorder is 2/3 of indicated time on Hi8 **Hi8** tape. If you select the LP mode in the menu settings, the recording time is indicated time on Hi8 **Hi8** tape.
- If you use standard 8 **8** tape, be sure to play back the tape on your camcorder. Mosaic pattern noise may appear when you play back standard 8 **8** tape on other camcorders (including other DCR-TRV240E/TRV241E/TRV340E/TRV341E/TRV740E).
- The cassette compartment may not be closed when you press any part of the lid other than the **PUSH** mark.

To prevent accidental erasure

Slide the write-protect tab on the cassette to expose the red mark.

Пункт 3 Установка кассеты

Примечания

- Не вдавливайте принудительно кассетный отсек вниз. Это может привести к неисправности.
- Ваша видеокамера записывает изображения в системе Digital8 **Hi8**.
- Время записи при использовании Вашей видеокамеры составляет 2/3 от времени, указанного на ленте Hi8 **Hi8**. Если Вы выберете режим LP в установках меню, время записи будет совпадать со временем, указанным на ленте Hi8 **Hi8**.
- Если Вы используете стандартную ленту 8 **8**, обязательно воспроизводите ее на Вашей видеокамере. При воспроизведении стандартной ленты 8 **8** на других видеокамерах (включая другие видеокамеры DCR-TRV240E/TRV241E/TRV340E/TRV341E/TRV740E).
- Кассетный отсек может не закрыться, если Вы нажмете на какое-либо другое место на крышке, а не на метку **PUSH**.

Для предотвращения случайного стирания

Передвиньте лепесток защиты записи на кассете так, чтобы появилась красная метка.

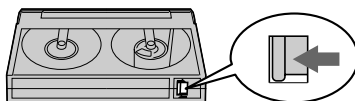

Recording a picture

Your camcorder automatically focuses for you.

- (1) Remove the lens cap by pressing both knobs on its sides and attach the lens cap to the grip strap.
- (2) Install the power source and insert a cassette. See “Step 1” to “Step 3” for more information (p. 18 to 28).
- (3) Set the POWER switch to CAMERA while pressing the small green button. This sets your camcorder to the standby mode.
- (4) Open the LCD panel while pressing OPEN. The viewfinder automatically turns off.
- (5) Press START/STOP. Your camcorder starts recording. The REC indicator appears on the screen. The camera recording lamp located on the front of your camcorder lights up. To stop recording, press START/STOP again. The recording lamp lights up in the viewfinder when you record with the viewfinder.

Запись изображения

Ваша видеокамера автоматически выполняет фокусировку для Вас.

- (1) Снимите крышку объектива, нажав на обе кнопки на ее сторонах, и закрепите крышку объектива на ремне для захвата.
- (2) Установите источник питания и установите кассету. Подробные сведения приведены в “Пункте 1” – “Пункте 3” (стр. 18 – 28).
- (3) Удерживая нажатой маленькую зеленую кнопку, установите переключатель POWER в положение CAMERA. Ваша видеокамера переключится в режим ожидания.
- (4) Нажав кнопку OPEN, откройте панель ЖКД. Видеоискатель автоматически выключится.
- (5) Нажмите кнопку START/STOP. Ваша видеокамера начнет запись. На экране появится индикатор REC. Высветится лампочка записи, расположенная на передней панели видеокамеры. Для остановки записи нажмите кнопку START/STOP еще раз.
При записи с видеоискателем лампочка записи высветится в видеоискателе.

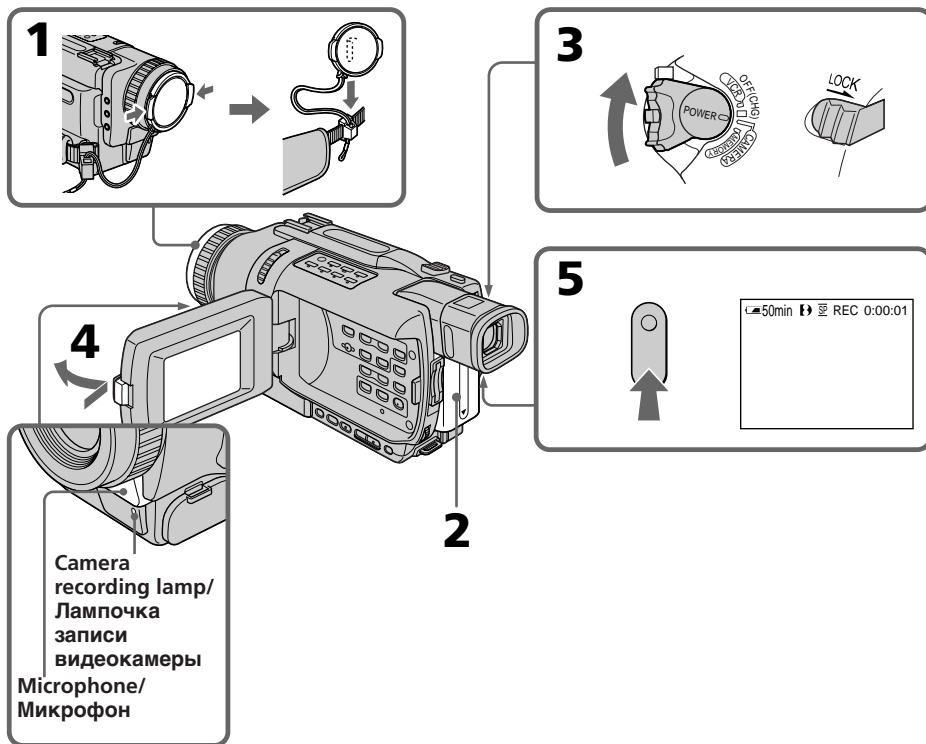

Recording a picture

Notes

- Fasten the grip strap firmly.
- Do not touch the built-in microphone during recording.

Note on recording mode

Your camcorder records and plays back in the SP (standard play) mode and in the LP (long play) mode. Select SP or LP in the menu settings (p. 137). In the LP mode, you can record 1.5 times as long as in the SP mode. When you record a tape in the LP mode on your camcorder, we recommend that you play back the tape on your camcorder.

Note on the LOCK switch (DCR-TRV340E/TRV341E/TRV740E only)

When you slide the LOCK switch to the right, the POWER switch can no longer be set to MEMORY accidentally. The LOCK switch is released as the default setting.

To enable smooth transition

Transition between the last scene you recorded and the next scene is smooth as long as you do not eject the cassette even if you turn off your camcorder.

However, check the following:

- Do not mix recordings in the SP mode and in the LP mode on one tape.
- When you change the battery pack, set the POWER switch to OFF (CHG).

If you leave your camcorder in the standby mode for three minutes while the cassette is inserted

Your camcorder automatically turns off. This is to save battery power and to prevent battery and tape wear. To resume the standby mode, set the POWER switch to OFF (CHG) once, then turn it to CAMERA again. However, your camcorder does not turn off automatically while the cassette is not inserted.

Запись изображения

Примечания

- Плотно пристегните ремень для захвата.
- Не прикасайтесь к встроенному микрофону во время записи.

Примечание по режиму записи

Ваша видеокамера выполняет запись и воспроизведение в режиме SP (стандартное воспроизведение) и в режиме LP (долгоиграющее воспроизведение). Выберите команду SP или LP в установках меню (стр. 137). В режиме LP Вы можете выполнять запись в 1,5 раза дольше по времени, чем в режиме SP. При выполнении на Вашей видеокамере записи на ленту в режиме LP рекомендуется воспроизводить эту ленту также на Вашей видеокамере.

Примечание по переключателю LOCK (только модели DCR-TRV340E/TRV341E/TRV740E)

Если Вы передвинете переключатель LOCK вправо, переключатель POWER уже не может быть случайно установлен в положение MEMORY. Переключатель LOCK находится в правом положении по умолчанию.

Для обеспечения плавного перехода

Вы можете выполнять плавный переход между последним записанным эпизодом и следующим эпизодом до тех пор, пока не извлечете кассету, даже при выключении Вашей видеокамеры.

Тем не менее, проверьте следующее:

- Не чередуйте записи в режимах SP и LP на одной ленте.
- При замене батарейного блока установите переключатель POWER в положение OFF (CHG).

Если Вы оставите Вашу видеокамеру в режиме ожидания на три минуты при вставленной кассете

Ваша видеокамера выключится автоматически. Это предотвращает расход заряда батарейного блока и износ ленты. Для возобновления режима ожидания установите сначала переключатель POWER в положение OFF (CHG), а затем снова верните его в положение CAMERA. Однако, Ваша видеокамера не отключится автоматически, если кассета не вставлена.

Recording a picture

When you record in the SP and LP modes on one tape or you record some scenes in the LP mode

- The transition between scenes may not be smooth.
- The playback picture may be distorted or the time code may not be written properly between scenes.

Recording data

The recording data (date/time or various settings when recorded) are not displayed while recording. However, they are recorded automatically onto the tape. To display the recording data, press DATA CODE on the Remote Commander during playback.

After recording

- (1) Set the POWER switch to OFF (CHG).
- (2) Close the LCD panel.
- (3) Eject the cassette.
- (4) Remove the battery pack.

Adjusting the LCD screen

The LCD panel can be opened up to 90 degrees. The LCD panel moves about 90 degrees to the viewfinder side and about 180 degrees to the lens side.

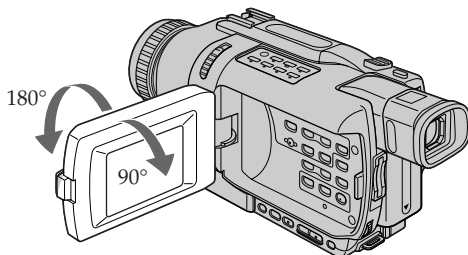

When closing the LCD panel, set it vertically until it clicks, and swing it into the camcorder body.

Запись изображения

Если Вы записываете в режимах SP и LP на одной и той же кассете, или Вы записываете некоторые эпизоды в режиме LP

- Переход между эпизодами может не быть плавным.
- При воспроизведении изображение может быть искажено или код времени может не записаться правильно между эпизодами.

Данные записи

Данные записи (дата/время или различные установки при записи) не отображаются во время записи. Тем не менее, они автоматически записываются на ленту. Чтобы отобразить дату и время записи, нажмите кнопку DATA CODE во время воспроизведения.

После записи

- (1) Установите переключатель POWER в положение OFF (CHG).
- (2) Закройте панель ЖКД.
- (3) Извлеките кассету.
- (4) Удалите батарейный блок.

Регулировка экрана ЖКД

Панель ЖКД может быть открыта до 90 градусов. Панель ЖКД может передвигаться примерно на 90 градусов в сторону видеискателя и примерно на 180 градусов в сторону объектива.

При закрывании панели ЖКД устанавливайте ее вертикально, пока она не защелкнется на месте, а затем поверните ее к корпусу видеокамеры.

Recording a picture

Note

When using the LCD screen except in the mirror mode, the viewfinder automatically turns off.

When you use the LCD screen outdoors in direct sunlight

The LCD screen may be difficult to see. If this happens, we recommend that you use the viewfinder.

When you adjust angles of the LCD panel

Make sure if the LCD panel is opened up to 90 degrees.

When recording with the LCD panel opened

Recording time becomes shorter a little compared with when recording with the LCD panel closed.

Brightness of the LCD screen

You can adjust the brightness of the LCD screen. Select LCD B.L. or LCD BRIGHT in the menu settings (p. 137). Even if you adjust the LCD B.L. or LCD BRIGHT, the recorded picture will not be affected.

Using the zoom feature

Move the power zoom lever a little for a slower zoom. Move it further for a faster zoom.

Using the zoom function sparingly results in better-looking recordings.

“T” side: for telephoto (subject appears closer)

“W” side: for wide-angle (subject appears farther away)

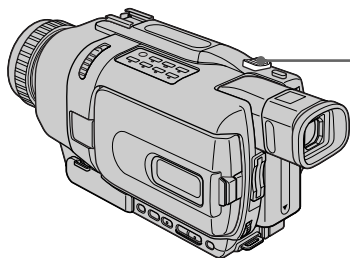

Запись изображения

Примечание

При использовании экрана ЖКД видеискатель автоматически выключается, кроме зеркального режима.

Если Вы используете экран ЖКД вне помещения под прямым солнечным светом

Возможно, будет трудно разглядеть экран ЖКД. В этом случае рекомендуется использовать видеискатель.

При регулировке углов панели ЖКД

Убедитесь, что панель ЖКД открыта до 90 градусов.

При записи с открытой панелью ЖКД

Время записи становится немного короче по сравнению с записью при закрытой панели ЖКД.

Яркость экрана ЖКД

Вы можете регулировать яркость экрана ЖКД. Выберите опцию LCD B.L. или LCD BRIGHT в установках меню (стр. 137). Даже если Вы будете регулировать опцию LCD B.L. или LCD BRIGHT, на записанное изображение это не повлияет.

Использование функции наезда видеокмеры

Слегка передвиньте рычаг приводного вариообъектива для относительно медленного наезда видеокмеры.

Передвиньте его дальше для ускоренного наезда видеокмеры.

Нечастое использование функции наезда видеокмеры обеспечивает наилучшие результаты.

Сторона “Т”: для телефото (объект приближается)

Сторона “W”: для широкоугольного вида (объект удаляется)

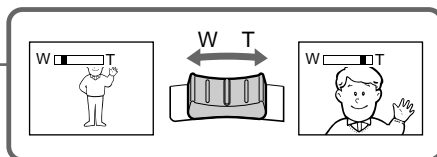

Recording a picture

To use zoom greater than 25× (DCR-TRV240E/TRV241E/TRV340E/TRV341E)/15× (DCR-TRV740E)

Zoom greater than 25× (DCR-TRV240E/TRV241E/TRV340E/TRV341E)/15× (DCR-TRV740E) is performed digitally. To activate digital zoom, select the digital zoom power in D ZOOM in the menu settings. (p. 137)

The digital zoom function is set to OFF as the default setting.

The right side of the bar shows the digital zooming zone.

The digital zooming zone appears when you select the digital zoom power in the menu settings./

Правая сторона полосы показывает зону цифровой трансфокации.

Зона цифровой трансфокации появится, если Вы выберете степень цифрового наезда в установках меню.

Notes on digital zoom

- Digital zoom starts to function when zoom exceeds 25× (DCR-TRV240E/TRV241E/TRV340E/TRV341E)/15× (DCR-TRV740E).
- The picture quality deteriorates as you go towards the “T” side.

When you shoot close to a subject

If you cannot get a sharp focus, move the power zoom lever to the “W” side until the focus is sharp. You can shoot a subject that is at least about 80 cm (about 2 feet 5/8 inch) away from the lens surface in the telephoto position, or about 1 cm (about 1/2 inch) away in the wide-angle position.

When the POWER switch is set to MEMORY (DCR-TRV340E/TRV341E/TRV740E only)

You cannot use the digital zoom.

Запись изображения

Для использования наезда более 25× (DCR-TRV240E/TRV241E/TRV340E/TRV341E)/15× (DCR-TRV740E)

Наезд видеокамеры более 25× (DCR-TRV240E/TRV241E/TRV340E/TRV341E)/15× (DCR-TRV740E) выполняется цифровым методом. Для активизации цифрового наезда выберите степень цифрового наезда в опции D ZOOM в установках меню (стр. 137). Функция цифрового наезда по умолчанию установлена в положение OFF.

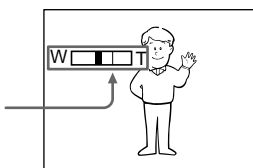

Примечания к наезду видеокамеры цифровым методом

- Цифровой вариообъектив начинает срабатывать в случае, если наезд видеокамеры превышает 25× (DCR-TRV240E/TRV241E/TRV340E/TRV341E)/15× (DCR-TRV740E).
- Качество изображения ухудшается по мере приближения рычага приводного вариообъектива к стороне “T”.

При съемке объекта с близкого положения

Если Вы не можете получить четкой фокусировки, передвиньте рычаг приводного вариообъектива в сторону “W” до получения четкой фокусировки. Вы можете выполнять съемку объекта в положении телефото, который находится, по крайней мере, на расстоянии 80 см от поверхности объектива или же около 1 см в положении широкоугольного вида.

Если переключатель POWER установлен в положение MEMORY (только модели DCR-TRV340E/TRV341E/TRV740E)

Вы не можете пользоваться цифровым наездом.

Recording a picture

Adjusting the viewfinder

If you record pictures with the LCD panel closed, check the picture with the viewfinder. Adjust the viewfinder lens to your eyesight so that the indicators in the viewfinder come into sharp focus.

Lift up the viewfinder and move the viewfinder lens adjustment lever.

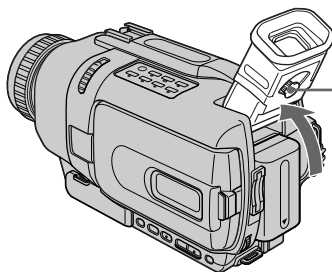

Запись изображения

Регулировка видоискателя

Если Вы записываете изображение с закрытой панелью ЖКД, проверьте изображение с помощью видоискателя. Отрегулируйте окуляр видоискателя в соответствии с Вашим зрением так, чтобы индикаторы в видоискателе были четко сфокусированы.

Поднимите видоискатель и передвиньте рычаг регулировки окуляра видоискателя.

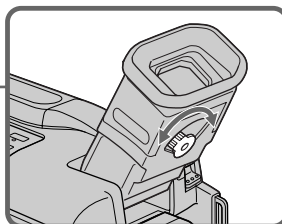

Viewfinder backlight

You can change the brightness of the backlight. Select VF B.L. in the menu settings (p. 137). Even if you adjust the VF B.L., the recorded picture will not be affected.

Задняя подсветка видоискателя

Вы можете отрегулировать яркость задней подсветки. Выберите опцию VF B.L. в установках меню (стр. 137). Даже если Вы будете регулировать опцию VF B.L., на записанное изображение это не повлияет.

Recording a picture

Shooting with the Mirror Mode

This feature allows the camera subject to view him-or herself on the LCD screen. The subject uses this feature to check his or her own image on the LCD screen while you look at the subject in the viewfinder.

Set the POWER switch to CAMERA or MEMORY (DCR-TRV340E/TRV341E/TRV740E only).

Rotate the LCD screen 180 degrees.

The ☺ indicator appears in the viewfinder and on the LCD screen.

⦿ appears in the standby mode, and ● appears in the recording mode. Some of other indicators appear mirror-reversed and others are not displayed.

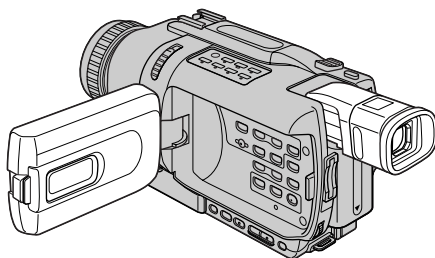

Pictures in the mirror mode

The picture on the LCD is a mirror-image. However, the picture will be normal when recorded.

During recording in the mirror mode

ZERO SET MEMORY on the Remote Commander does not work.

Запись изображения

Съемка в зеркальном режиме

Эта функция позволяет снимаемому человеку наблюдать себя на экране ЖКД. Человек использует эту функцию для того, чтобы просмотреть свое изображение на экране ЖКД в то время, как Вы смотрите на него в видоискателе.

Установите переключатель POWER в положение CAMERA или MEMORY (только модели DCR-TRV340E/TRV341E/TRV740E).

Поверните экран ЖКД на 180 градусов.

Индикатор ☺ появится в видоискателе и на экране ЖКД.

Индикатор ⦿ появится в режиме ожидания, а индикатор ● в режиме записи. Некоторые другие индикаторы появятся в зеркально отображенном виде, а некоторые из них не будут отображаться совсем.

Изображение в зеркальном режиме

Изображение на экране ЖКД будет отображаться зеркально. Несмотря на это, запись изображения будет нормальной.

Во время записи в зеркальном режиме

Кнопка ZERO SET MEMORY на пульте дистанционного управления не функционирует.

Recording a picture

Indicators displayed in the recording mode

Indicators are not recorded on tapes.

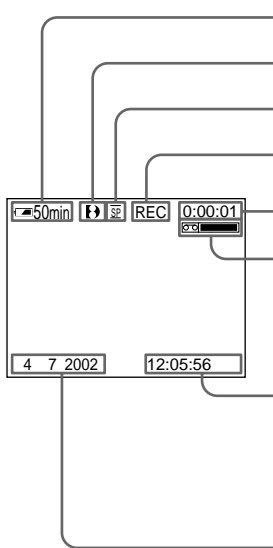

Remaining battery time/Индикатор времени оставшегося заряда батарейного блока
Format/Формат

Recording mode/Индикатор режима записи

STBY/REC/Индикатор STBY/REC

Time code/Tape counter/

Код времени/Индикатор счетчика ленты

Remaining tape/Индикатор оставшейся ленты

This appears after the POWER switch is set to CAMERA for a while./Этот индикатор появляется после установки переключателя POWER в положение CAMERA в течение некоторого времени.

Time/Индикатор времени

This is displayed for five seconds after the POWER switch is set to CAMERA or MEMORY (DCR-TRV340E/TRV341E/TRV740E only)./Этот индикатор отображается в течение пяти секунд после установки переключателя POWER в положение CAMERA или MEMORY (только модели DCR-TRV340E/TRV341E/TRV740E).

Date/Индикатор даты

This is displayed for five seconds after the POWER switch is set to CAMERA or MEMORY (DCR-TRV340E/TRV341E/TRV740E only)./Дата отображается в течение пяти секунд после установки переключателя POWER в положение CAMERA или MEMORY (только модели DCR-TRV340E/TRV341E/TRV740E).

Запись изображения

Индикаторы, отображаемые в режиме записи

Индикаторы не записываются на ленты.

Remaining battery time indicator during recording

The remaining battery time indicator roughly indicates the continuous recording time. The indicator may not be correct, depending on the conditions in which you are recording. When you close the LCD panel and open it again, it takes about one minute for the correct remaining battery time in minutes to be displayed.

Индикатор времени оставшегося заряда батарейного блока во время записи

Индикатор оставшегося времени заряда батарейного блока грубо оценивает время записи. Индикатор может быть неточным в зависимости от условий, в которых Вы производите запись. Когда Вы закрываете панель ЖКД и открываете её снова, требуется около одной минуты для правильного отображения оставшегося времени заряда батарейного блока в минутах.

Recording a picture

Time code (for tapes recorded in the Digital8 system only)

The time code indicates the recording or playback time, "0:00:00" (hours:minutes:seconds) in CAMERA mode and "0:00:00:00" (hours:minutes:seconds:frames) in VCR mode.

You cannot rewrite only the time code.

When you play back tapes recorded in the Hi8/standard 8 system, the tape counter appears on the screen.

You cannot reset the time code or the tape counter.

Shooting backlit subjects – BACK LIGHT

When you shoot a subject with the light source behind the subject or a subject with a light background, use the backlight function.

In CAMERA or MEMORY (DCR-TRV340E/TRV341E/TRV740E only) mode, press BACK LIGHT.

The  indicator appears on the screen.

To cancel, press BACK LIGHT again.

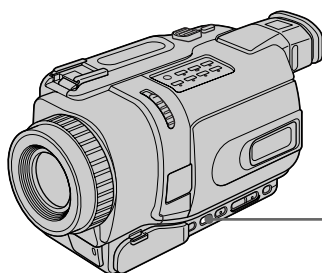

BACK LIGHT

If you press EXPOSURE when shooting backlit subjects

The backlight function will be cancelled.

Запись изображения

Код времени (только для лент, записываемых в системе Digital8)

Код времени указывает время записи или воспроизведения, "0:00:00" (часы: минуты: секунды) в режиме CAMERA и "0:00:00:00" (часы: минуты: секунды: кадры) в режиме VCR. Вы не можете перезаписать только код времени.

Если Вы воспроизводите ленту, записанную в системе Hi8/standard 8, на экране появляется счетчик ленты.

Вы не можете переустановить код времени или счетчик ленты.

Съемка объектов с задней подсветкой – BACK LIGHT

Если Вы выполняете съемку объекта с источником света позади него или же объекта со светлым фоном, используйте функцию задней подсветки.

В режиме CAMERA или MEMORY (только модели DCR-TRV340E/TRV341E/TRV740E) нажмите кнопку BACK LIGHT.

На экране появится индикатор .

Для отмены нажмите кнопку BACK LIGHT еще раз.

Если вы нажмете кнопку EXPOSURE при выполнении съемки объектов с задней подсветкой

Функция задней подсветки будет отменена.

Recording a picture

Shooting in the dark – NightShot/Super NightShot/ Colour Slow Shutter

The NightShot function enables you to shoot a subject in a dark place. For example, you can satisfactorily record the environment of nocturnal animals for observation when you use this function.

In CAMERA or MEMORY (DCR-TRV340E/TRV341E/TRV740E only) mode, slide NIGHTSHOT to ON.

The  and “NIGHTSHOT” indicators flash on the screen.

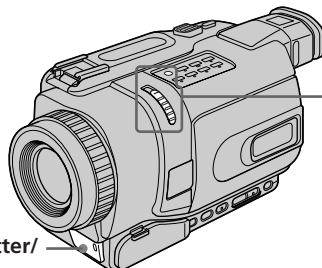

To cancel the NightShot function, slide NIGHTSHOT to OFF.



Infrared rays emitter/
Излучатель
инфракрасных лучей

Using Super NightShot

The Super NightShot function makes subjects up to 16 times brighter than those recorded in the NightShot mode.

- (1) In CAMERA mode, slide NIGHTSHOT to ON. The  and “NIGHTSHOT” indicators flash on the screen.
- (2) Press SUPER NS. The  and “SUPER NIGHTSHOT” indicators flash on the screen. To cancel the Super NightShot mode, press SUPER NS again.

Using the NightShot Light

The picture will be clearer with the NightShot Light on. To enable NightShot Light, set N.S.LIGHT to ON in the menu settings (The default setting is ON.) (p. 137).

Запись изображения

Съемка в темноте – Ночная съемка/Ночная суперсъемка/ Медленный цветовой затвор

Функция ночной съемки позволяет Вам выполнять съемку объектов в темном месте. Например, Вы сможете с успехом выполнять съемку при наблюдении ночных животных с использованием данной функции.

В то время, когда видеокамера находится в режиме CAMERA или MEMORY (только модели DCR-TRV340E/TRV341E/TRV740E), передвиньте переключатель NIGHTSHOT в положение ON.

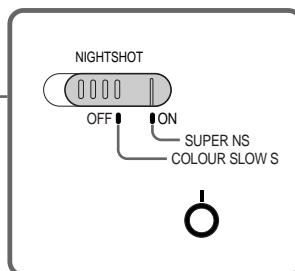

Индикаторы  и “NIGHTSHOT” начнут мигать на экране.

Для отмены функции ночной съемки передвиньте переключатель NIGHTSHOT в положение OFF.



Использование режима ночной суперсъемки

Режим ночной суперсъемки позволяет сделать объекты более чем в 16 раз ярче, чем в случае, если Вы будете выполнять съемку в режиме ночной съемки.

- (1) Передвиньте переключатель NIGHTSHOT в положение ON в режиме CAMERA. На экране начнут мигать индикаторы  и “NIGHTSHOT”.
- (2) Нажмите кнопку SUPER NS. На экране начнут мигать индикаторы  и “SUPER NIGHTSHOT”.

Для отмены режима ночной суперсъемки нажмите кнопку SUPER NS еще раз.

Использование подсветки ночной съемки

Изображение станет ярче, если включить функцию подсветки ночной съемки. Для включения функции подсветки ночной съемки установите опцию N.S.LIGHT в положение ON в установках меню (По умолчанию установлено значение ON.) (стр. 137).

Recording a picture

Using Colour Slow Shutter

The Colour Slow Shutter function enables you to record colour images in a dark place.

- (1) Slide NIGHTSHOT to OFF in CAMERA mode.
- (2) Press COLOUR SLOW S.
The  and “COLOUR SLOW SHUTTER” indicators flash on the screen.
To cancel the Colour Slow Shutter function, press COLOUR SLOW S again.

Notes

- Do not use the NightShot mode in bright places (e.g. outdoors in the daytime). This may cause your camcorder to malfunction.
- When you keep NIGHTSHOT set to ON in normal recording, the picture may be recorded in incorrect or unnatural colours.
- If focusing is difficult with the autofocus mode when using the NightShot function, focus manually.
- You cannot use the Colour Slow Shutter function in dark places where the illumination is 0 lux.

While using the NightShot function, you can not use the following functions:

- Exposure
- PROGRAM AE

While using the Super NightShot or Colour Slow Shutter function

You cannot use the following functions:

- Fader
- Digital effects
- Exposure
- PROGRAM AE
- Memory Photo recording (DCR-TRV340E/TRV341E/TRV740E only)

While using the Super NightShot or Colour Slow Shutter function

The shutter speed is automatically adjusted depending on the brightness. At this time, moving pictures may slow down.

Запись изображения

Использование медленного цветового затвора

Функция медленного цветового затвора позволяет Вам записывать цветные изображения в темных местах.

- (1) Передвиньте кнопку NIGHTSHOT в положение OFF в режиме CAMERA.
- (2) Нажмите кнопку COLOUR SLOW S.
На экране начнут мигать индикаторы  и “COLOUR SLOW SHUTTER”.
Для отмены функции медленного цветового затвора нажмите кнопку COLOUR SLOW S еще раз.

Примечания

- Не используйте функцию ночной съемки в ярко освещенных местах (например, на улице в дневное время). Это может привести к неисправности Вашей видеокамеры.
- При удержании установки NIGHTSHOT в положении ON при нормальной записи изображение может быть записано в неправильных или неестественных цветах.
- Если фокусировка в автоматическом режиме при использовании функции ночной съемки затруднена, выполните ручную фокусировку.
- Вы не можете использовать функцию медленного цветового затвора в темных местах, где освещенность равна 0 люкс.

При использовании функции ночной съемки Вы не можете использовать следующие функции:

- Экспозиция
- PROGRAM AE

При использовании функции ночной суперсъемки или медленного цветового затвора

Вы не можете использовать следующие функции:

- Фейдер
- Цифровые эффекты
- Экспозиция
- PROGRAM AE
- Фотосъемка в память (только модели DCR-TRV340E/TRV341E/TRV740E)

При использовании функции ночной суперсъемки или медленного цветового затвора

Скорость затвора будет автоматически изменяться в зависимости от яркости. При этом воспроизведение движущегося изображения будет замедленным.

Recording a picture

When the POWER switch is set to MEMORY (DCR-TRV340E/TRV341E/TRV740E only)

You cannot use the following functions:

- Super NightShot
- Colour Slow Shutter

NightShot Light

NightShot Light rays are infrared and so are invisible. The maximum shooting distance using the NightShot Light is about 3 m (10 feet).

Self-timer recording

- DCR-TRV340E/TRV341E/TRV740E only

Recording with the self-timer starts in 10 seconds automatically.

You can also use the Remote Commander for this operation.

- (1) In the standby mode, press MENU to display the menu settings.
- (2) Turn the SEL/PUSH EXEC dial to select SELFTIMER in , then press the dial.
- (3) Turn the SEL/PUSH EXEC dial to select ON, then press the dial.
- (4) Press MENU to make the menu settings disappear.
- (5) Press START/STOP.

The self-timer starts counting down from 10 with a beep. In the last two seconds of the countdown, the beep gets faster, then recording starts automatically.

To stop recording, press START/STOP again.

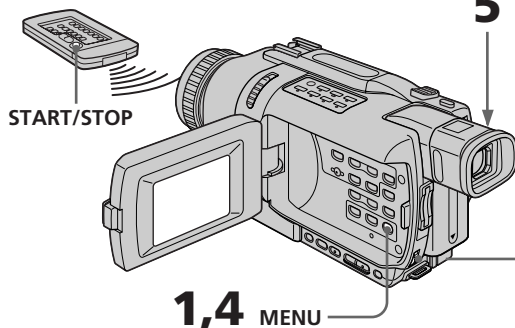

Запись изображения

При нахождении переключателя POWER в положении MEMORY (только модели DCR-TRV340E/TRV341E/TRV740E)

Вы не можете использовать следующие функции:

- Ночная суперсъемка
- Медленный цветовой затвор

Подсветка ночной съемки

Лучи подсветки ночной съемки являются инфракрасными, и поэтому невидимы. Максимальное расстояние для съемки при использовании подсветки ночной съемки равно примерно 3 м.

Запись по таймеру самозапуска

- Только модели DCR-TRV340E/TRV341E/TRV740E

Запись по таймеру самозапуска начинается автоматически через 10 секунд.

Для этой операции Вы можете также использовать пульт дистанционного управления.

- (1) В режиме ожидания нажмите кнопку MENU для отображения установок меню.
- (2) Поверните диск SEL/PUSH EXEC для выбора команды SELFTIMER в , а затем нажмите диск.
- (3) Поверните диск SEL/PUSH EXEC для выбора значения ON, а затем нажмите диск.
- (4) Нажмите кнопку MENU для того, чтобы установки меню исчезли.
- (5) Нажмите кнопку START/STOP.

Таймер самозапуска начнет обратный отсчет от 10 с зуммерным сигналом. В последние две секунды обратного отсчета зуммерный сигнал будет звучать чаще, а затем автоматически начнется запись.

Для остановки записи нажмите кнопку START/STOP еще раз.

5 START/STOP

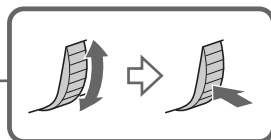

3

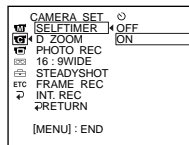

Recording a picture

To stop the countdown

Press START/STOP.

To restart the countdown, press START/STOP again.

To cancel self-timer recording

Set SELFTIMER to OFF in the menu settings in the standby mode.

Note

The self-timer recording mode is automatically cancelled when:

- Self-timer recording is finished.
- The POWER switch is set to OFF (CHG) or VCR.

When the POWER switch is set to MEMORY (DCR-TRV340E/TRV341E/TRV740E only)

You can also record still images on “Memory Stick”s with the self-timer (p. 175).

Запись изображения

Для остановки обратного отсчета

Нажмите кнопку START/STOP.

Для повторного запуска обратного отсчета нажмите кнопку START/STOP еще раз.

Для отмены записи по таймеру самозапуска

Установите значение OFF для команды SELFTIMER в установках меню в режиме ожидания.

Примечание

Режим записи по таймеру самозапуска будет автоматически отменен в случаях:

- Окончания записи по таймеру самозапуска.
- Установки переключателя POWER в положение OFF (CHG) или VCR.

При установленном переключателе POWER в положении MEMORY (только модели DCR-TRV340E/TRV341E/TRV740E)

Вы можете также записывать неподвижные изображения на “Memory Stick” с помощью таймера самозапуска (стр. 175).

Checking recordings – END SEARCH/EDITSEARCH/Rec Review

You can use these buttons to check the recorded picture or shoot so that the transition between the last recorded scene and the next scene you record is smooth.

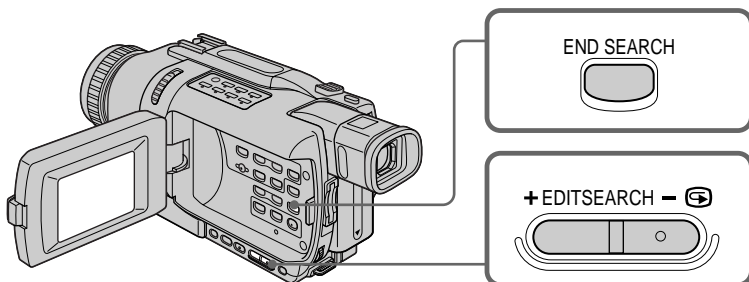

Проверка записи – END SEARCH/EDITSEARCH/ Просмотр записи

Вы можете использовать эти кнопки для проверки записанного изображения или съемки, так, чтобы переход между последним записанным эпизодом и следующим записываемым эпизодом был плавным.

END SEARCH

You can go to the end of the recorded section after you record.

In the standby mode, press END SEARCH. The last five seconds of the recorded section are played back and your camcorder returns to the standby mode. You can monitor the sound from the speaker or headphones.

EDITSEARCH

You can search for the next recording start point.

In the standby mode, hold down the +/-  side of EDITSEARCH. The recorded portion is played back.

- + : to go forward
-  : to go backward

Release EDITSEARCH to stop playback. If you press START/STOP, re-recording begins from the point you released EDITSEARCH. You cannot monitor the sound.

END SEARCH

Вы можете прийти до конца записанной части ленты после выполнения записи.

Нажмите кнопку END SEARCH в режиме ожидания. Будут воспроизведены последние 5 секунд записанной части, и Ваша видеокамера вернется в режим ожидания. Вы можете контролировать звук через акустическую систему или головные телефоны.

EDITSEARCH

Вы можете выполнять поиск места начала следующей записи.

Держите нажатой сторону +/-  кнопки EDITSEARCH в режиме ожидания. Будет воспроизведена записанная часть.

- + : для продвижения вперед
-  : для продвижения назад

Отпустите кнопку EDITSEARCH для остановки воспроизведения. Если Вы нажмете кнопку START/STOP, начнется перезапись с того места, где Вы отпустили кнопку EDITSEARCH. Вы не можете контролировать звук.

Checking recordings – END SEARCH/EDITSEARCH/Rec Review

Rec Review

You can check the last recorded section.

In the standby mode, press the – (⏮) side of EDITSEARCH momentarily.

The section you have stopped most recently will be played back for a few seconds, and then your camcorder will return to the standby mode. You can monitor the sound from the speaker or headphones.

Notes

- END SEARCH, EDITSEARCH and Rec Review work only for tapes recorded in the Digital8 (D8) system.
- If you start recording after using the end search function, occasionally, the transition between the last scene you recorded and the next scene may not be smooth.
- Once you eject the cassette after you have recorded on the tape, the end search function does not work.

If a tape has a blank portion between recorded portions

The end search function may not work correctly.

Проверка записи – END SEARCH/EDITSEARCH/ Просмотр записи

Просмотр записи

Вы можете проверить последнюю записанную часть.

Нажмите кратковременно сторону – (⏮) кнопки EDITSEARCH в режиме ожидания. Будут воспроизведены последние несколько секунд самой последней части, остановку которой Вы выполнили, а затем Ваша видеокамера вернется в режим ожидания. Вы можете контролировать звук через акустическую систему или головные телефоны.

Примечания

- Функции END SEARCH, EDITSEARCH и просмотр записи работают только для лент, записанных в системе Digital8 (D8).
- Если Вы начинаете запись после использования функции поиска конца, иногда переход между последним записанным Вами эпизодом и следующим эпизодом может быть неплавным.
- Функция поиска конца не будет работать после извлечения кассеты, на ленту которой была выполнена запись.

Если на ленте имеются пустые части между записанными частями

Функция поиска конца может работать некорректно.

Playing back a tape

You can monitor the playback picture on the LCD screen. If you close the LCD panel, you can monitor the playback picture in the viewfinder. You can control playback using the Remote Commander supplied with your camcorder.

- (1) Install the power source and insert the recorded tape.
- (2) Set the POWER switch to VCR while pressing the small green button.
- (3) Open the LCD panel while pressing OPEN.
- (4) Press ◀◀ to rewind the tape.
- (5) Press ▶▶ to start playback.
- (6) To adjust the volume, press either of the two buttons on VOLUME. When you close the LCD panel, sound is muted.

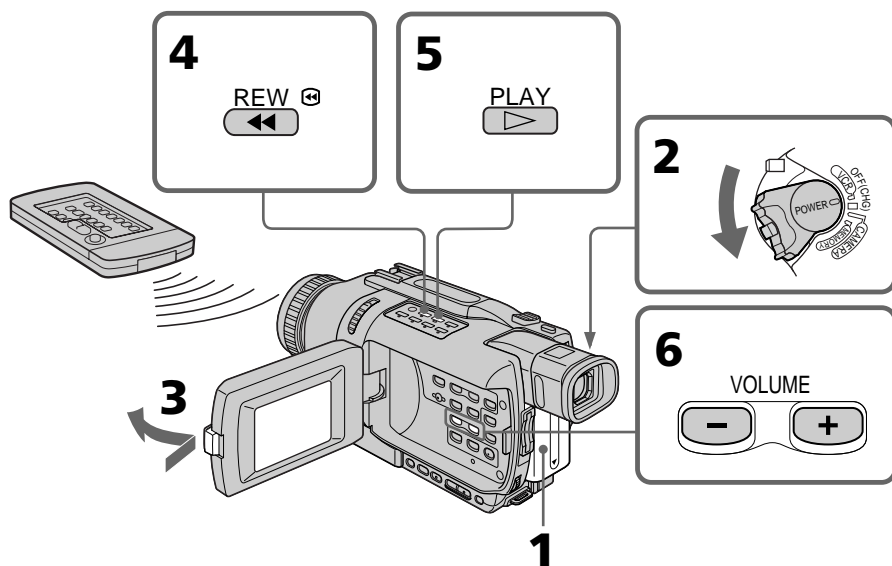

To stop playback
Press ■.

Воспроизведение ленты

Вы можете контролировать воспроизводимое изображение на экране ЖКД. Если Вы закроете панель ЖКД, Вы можете контролировать воспроизводимое изображение в видоискателе. Вы можете контролировать воспроизведение с помощью пульта дистанционного управления, прилагаемого к Вашей видеокамере.

- (1) Установите источник питания и вставьте записанную ленту.
- (2) Нажав маленькую зеленую кнопку, установите переключатель POWER в положение VCR.
- (3) Нажав кнопку OPEN, откройте панель ЖКД.
- (4) Нажмите кнопку ◀◀ для ускоренной перемотки ленты назад.
- (5) Нажмите кнопку ▶▶ для включения воспроизведения.
- (6) Для регулировки громкости нажимайте одну из двух кнопок VOLUME. Если Вы закроете панель ЖКД, звук будет приглушен.

Для остановки воспроизведения
Нажмите кнопку ■.

Playing back a tape

When monitoring on the LCD screen

You can turn the LCD panel over and move it back to the camcorder body with the LCD screen facing out.

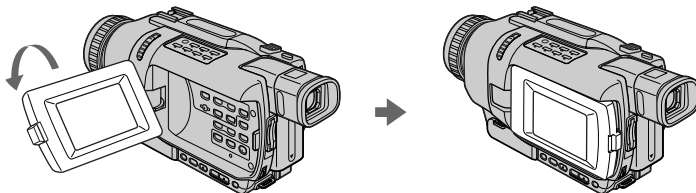

Воспроизведение ленты

Во время контроля на экране ЖКД

Вы можете перевернуть панель ЖКД и придвинуть ее обратно к корпусу видеокамеры, так что экран ЖКД будет обращен наружу.

To display the screen indicators – Display function

Press DISPLAY on your camcorder or the Remote Commander supplied with your camcorder. The indicators appear on the screen. To make the indicators disappear, press DISPLAY again.

Для отображения экранных индикаторов – Функция индикации

Нажмите кнопку DISPLAY на Вашей видеокамере или на пульте дистанционного управления, прилагаемом к Вашей видеокамере. На экране появятся индикаторы. Для того, чтобы индикаторы исчезли, нажмите еще раз кнопку DISPLAY.

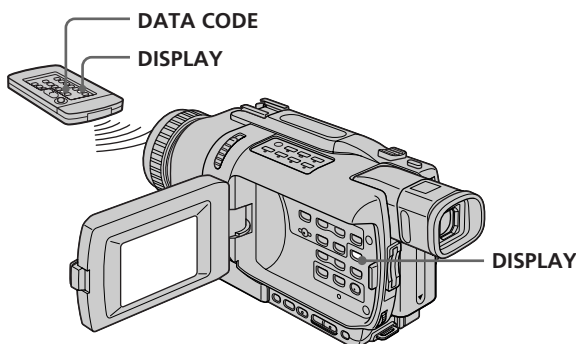

Playing back a tape

About date/time and various settings

Your camcorder automatically records not only pictures on the tape but also the recording data (date/time or various settings when recorded) (**Data code**).

Use the Remote Commander for this operation.

- 1 Set the **POWER** switch to **VCR**, then playback a tape.
- 2 Press **DATA CODE** on the Remote Commander.

The display changes as follows:
date/time → various settings (SteadyShot, exposure, white balance, gain, shutter speed, aperture value) → no indicator

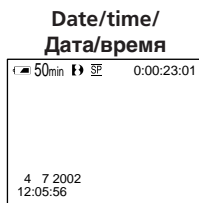

- [a] Time code/Tape counter
- [b] SteadyShot off
- [c] Exposure mode
- [d] White balance
- [e] Gain
- [f] Shutter speed
- [g] Aperture value

To not display various settings

Set **DATA CODE** to **DATE** in the menu settings (p. 137).

The display changes as follows when you press **DATA CODE** on the Remote Commander:
date/time ↔ no indicator

Воспроизведение ленты

О дате/времени и различных установках

Ваша видеокамера автоматически записывает не только изображения на ленту, но также и данные записи (дату/время или разные установки при записи) (**Код данных**). Используйте пульт дистанционного управления для этой операции.

- 1 Установите переключатель **POWER** в положение **VCR**, затем начните воспроизведение ленты.
- 2 Нажмите кнопку **DATA CODE** на пульте дистанционного управления.

Индикация будет изменяться следующим образом:

дата/время → различные установки (устойчивая съемка, экспозиция, баланс белого, усиление, скорость затвора, величина диафрагмы) → без индикации

**Various settings/
Различные установки**

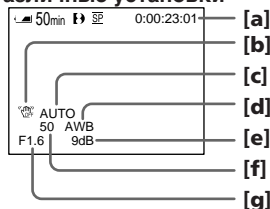

- [a] Код времени/Счетчик ленты
- [b] Индикатор выключения устойчивой съемки
- [c] Индикатор режима экспозиции
- [d] Индикатор баланса белого
- [e] Индикатор усиления
- [f] Индикатор скорости затвора
- [g] Величина диафрагмы

Для того, чтобы не отображались различные установки

Установите команду **DATA CODE** в положение **DATE** в установках меню (стр. 137).

При нажатии кнопки **DATA CODE** на пульте дистанционного управления индикация будет изменяться следующим образом:
дата/время у без индикации

Playing back a tape

Notes on the data code function

- The data code function works only for tapes recorded in the Digital8  system.
- Various settings of the recording data are not recorded when recording images on “Memory Stick”s (DCR-TRV340E/TRV341E/TRV740E only).

Recording data

Recording data is your camcorder’s information when you have recorded. In the recording mode, the recording data will not be displayed.

When you use data code function, bars

(-- -- --) appear if:

- A blank portion of the tape is being played back.
- The tape is unreadable due to tape damage or noise.
- The tape was recorded by a camcorder without the date and time set.

Data code

When you connect your camcorder to the TV, the data code appears on the TV screen.

Remaining battery time indicator during playback

The indicator indicates the approximate continuous playback time. The indicator may not be correct, depending on the conditions in which you are playing back. When you close the LCD panel and open it again, it takes about one minute for the correct remaining battery time to be displayed.

Воспроизведение ленты

Примечания по функции кода данных

- Функция кода данных работает только для лент, записанных в системе Digital8 .
- Различные установки данных записи не записываются при записи изображений на “Memory Stick” (только модели DCR-TRV340E/TRV341E/TRV740E).

Данные записи

Данные записи представляют собой информацию о Вашей видеокамере при выполнении записи. В режиме записи данные записи отображаться не будут.

Если Вы используете функцию кода данных, то появятся полосы (-- -- --), если:

- Воспроизводится незаписанный участок на ленте.
- Лента является нечитаемой из-за повреждения или помех.
- Запись на ленту была выполнена видеокамерой без установки даты и времени.

Код данных

Если Вы подсоедините Вашу видеокамеру к телевизору, код данных появится на экране телевизора.

Индикатор оставшегося времени заряда батарейного блока во время воспроизведения

Индикатор оставшегося времени заряда батарейного блока отображает приблизительное время непрерывного воспроизведения. Индикатор может быть неточным в зависимости от условий, в которых Вы выполняете воспроизведение. Когда Вы закрываете панель ЖКД и открываете её снова, требуется около одной минуты для правильного отображения оставшегося времени заряда батарейного блока в минутах.

Playing back a tape

Various playback modes

To operate video control buttons, set the POWER switch to VCR.

To playback pause (view a still image)

Press **II** during playback. To resume normal playback, press **II** or **▶**.

To advance the tape

Press **▶▶** in the stop mode. To resume normal playback, press **▶**.

To rewind the tape

Press **◀◀** in the stop mode. To resume normal playback, press **▶**.

To change the playback direction

Press **<** on the Remote Commander during playback to reverse the playback direction. To resume normal playback, press **▶**.

To locate a scene monitoring the picture (picture search)

Keep pressing **◀◀** or **▶▶** during playback. To resume normal playback, release the button.

To monitor high-speed pictures while advancing or rewinding the tape (skip scan)

Keep pressing **◀◀** while rewinding or **▶▶** while advancing the tape. To resume rewinding or advancing, release the button.

To view pictures at slow speed (slow playback)

Press **▶** on the Remote Commander during playback. For slow playback in the reverse direction, press **<**, then press **▶** on the Remote Commander. To resume normal playback, press **▶**.

Воспроизведение ленты

Различные режимы воспроизведения

Для использования кнопок видеоконтроля установите переключатель POWER в положение VCR.

Для паузы воспроизведения (просмотра неподвижного изображения)

Нажмите во время воспроизведения кнопку **II**. Для возобновления обычного воспроизведения нажмите кнопку **II** или кнопку **▶**.

Для ускоренной перемотки ленты вперед

Нажмите в режиме остановки кнопку **▶▶**. Для возобновления обычного воспроизведения нажмите кнопку **▶**.

Для ускоренной перемотки ленты назад

Нажмите в режиме остановки кнопку **◀◀**. Для возобновления обычного воспроизведения нажмите кнопку **▶**.

Для изменения направления воспроизведения

Нажмите кнопку **<** на пульте дистанционного управления во время воспроизведения для изменения направления воспроизведения. Для возобновления обычного воспроизведения, отпустите кнопку **▶**.

Для отыскания эпизода во время контроля изображения (поиск изображения)

Держите нажатой кнопку **◀◀** или **▶▶** во время воспроизведения. Для восстановления обычного воспроизведения отпустите кнопку.

Для контроля изображения на высокой скорости во время ускоренной перемотки ленты вперед или назад (поиск методом прогона)

Держите нажатой кнопку **◀◀** во время ускоренной перемотки ленты назад или кнопку **▶▶** во время ускоренной перемотки ленты вперед. Для возобновления обычной перемотки ленты вперед или назад отпустите кнопку.

Для просмотра изображения на замедленной скорости (замедленное воспроизведение)

Нажмите во время воспроизведения кнопку **▶** на пульте дистанционного управления. Для замедленного воспроизведения в обратном направлении нажмите кнопку **<**, а затем нажмите кнопку **▶** на пульте дистанционного управления. Для возобновления обычного воспроизведения нажмите кнопку **▶**.

Playing back a tape

To view pictures at double speed

Press $\times 2$ on the Remote Commander during playback. For double speed playback in the reverse direction, press \leftarrow , then press $\times 2$ on the Remote Commander. To resume normal playback, press \blacktriangleright .

To view pictures frame-by-frame

Press $\text{II} \blacktriangleright$ on the Remote Commander in the playback pause mode. For frame-by-frame playback in the reverse direction, press $\blacktriangleleft \text{III}$. To resume normal playback, press \blacktriangleright .

To search the last scene recorded (END SEARCH)

Press END SEARCH in the stop mode. The last five seconds of the recorded section plays back and stops.

In the various playback modes

- Noise may appear when your camcorder plays back tapes recorded in the Hi8/standard 8 system.
- Sound is muted.
- The previous recording may appear as a mosaic image when playing back in the Digital8 f system.

Notes on the playback pause mode

- When the playback pause mode lasts for three minutes, your camcorder automatically enters the stop mode. To resume playback, press \blacktriangleright .
- The previous recording may appear.

Slow playback for tapes recorded in the Digital8 f system

Slow playback can be performed smoothly on your camcorder; however, this function does not work for an output signal through the DV IN/OUT jack.

When you play back a tape in reverse

Horizontal noise may appear at the centre, or top and bottom of the screen. This is not a malfunction.

Воспроизведение ленты

Для просмотра изображения на удвоенной скорости

Нажмите кнопку $\times 2$ на пульте дистанционного управления во время воспроизведения. Для воспроизведения на удвоенной скорости в обратном направлении нажмите кнопку \leftarrow , а затем кнопку $\times 2$ на пульте дистанционного управления. Для возобновления обычного воспроизведения нажмите кнопку \blacktriangleright .

Для покадрового просмотра изображения

Нажмите кнопку $\text{II} \blacktriangleright$ на пульте дистанционного управления в режиме паузы воспроизведения. Для покадрового воспроизведения в обратном направлении нажмите кнопку $\blacktriangleleft \text{III}$. Для возобновления обычного воспроизведения нажмите кнопку \blacktriangleright .

Для поиска последнего записанного эпизода (END SEARCH)

Нажмите кнопку END SEARCH в режиме остановки. Будут воспроизведены последние 5 секунд записанного участка на ленте, после чего воспроизведение остановится.

В различных режимах воспроизведения

- Может появляться шум при воспроизведении Вашей видеокамерой лент, записанных в системе Hi8/standard 8.
- Звук будет приглушен.
- Изображение предыдущих записей может стать мозаичным во время воспроизведения в системе Digital8 f .

Примечания по режиму паузы воспроизведения

- Если режим паузы воспроизведения продлится три минуты, ваша видеокамера автоматически войдет в режим остановки. Для возобновления воспроизведения нажмите кнопку \blacktriangleright .
- Может появляться предыдущая запись.

Замедленное воспроизведение для лент, записанных в системе Digital8 f

Замедленное воспроизведение может плавно выполняться на Вашей видеокамере; однако, эта функция не работает для выходного сигнала через гнездо DV IN/OUT .

При воспроизведении ленты в обратном направлении

На экране могут появиться горизонтальные помехи по центру или же вверху и внизу экрана. Это не является неисправностью.

Viewing recordings on TV

Connect your camcorder to your TV with the A/V connecting cable supplied with your camcorder to watch playback pictures on the TV screen. You can operate the video control buttons in the same way as when you monitor playback pictures on the LCD screen. When monitoring playback pictures on the TV screen, we recommend that you power your camcorder from a wall socket using the AC power adaptor (p. 24). Refer to the operating instructions of your TV.

Open the jack cover. Connect your camcorder to the TV using the A/V connecting cable supplied with your camcorder. Then, set the TV/VCR selector on the TV to VCR.

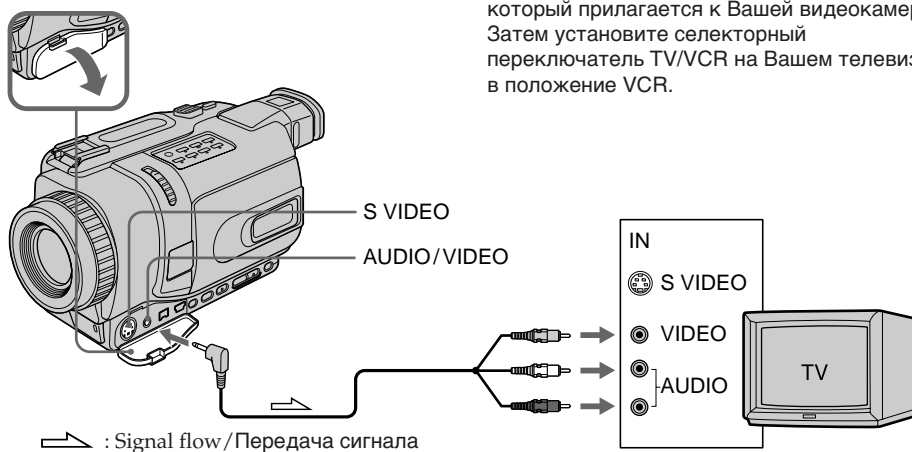

If your TV is already connected to a VCR

Connect your camcorder to the LINE IN input on the VCR by using the A/V connecting cable supplied with your camcorder. Set the input selector on the VCR to LINE.

Просмотр записей на экране телевизора

Подсоедините Вашу видеокамеру к Вашему телевизору с помощью соединительного кабеля аудио/видео, который прилагается к Вашей видеокамере, для просмотра воспроизводимого изображения на экране телевизора. Вы можете пользоваться кнопками управления воспроизведением таким же образом, как при контроле воспроизводимого изображения на экране ЖКД. При контроле воспроизводимого изображения на экране телевизора рекомендуется подключить питание к Вашей видеокамере от электрической сети с помощью сетевого адаптера переменного тока (стр. 24). См. инструкцию по эксплуатации Вашего телевизора.

Откройте крышку гнезд. Подсоедините Вашу видеокамеру к телевизору с помощью соединительного кабеля аудио/видео, который прилагается к Вашей видеокамере. Затем установите селекторный переключатель TV/VCR на Вашем телевизоре в положение VCR.

Если Ваш телевизор уже подсоединен к КВМ

Подсоедините Вашу видеокамеру к входному гнезду LINE IN на КВМ с помощью соединительного кабеля аудио/видео, который прилагается к Вашей видеокамере. Установите селектор входного сигнала на КВМ в положение LINE.

Viewing the recording on TV

If your TV or VCR is a monaural type

Connect the yellow plug of the A/V connecting cable to the video input jack and the white or the red plug to the audio input jack on the VCR or the TV. If you connect the white plug, the sound is L (left) signal. If you connect the red plug, the sound is R (right) signal.

If your TV/VCR has a 21-pin connector (EUROCONNECTOR)

– European models only

Use the 21-pin adaptor supplied with your camcorder.

This adaptor is exclusive to an output.

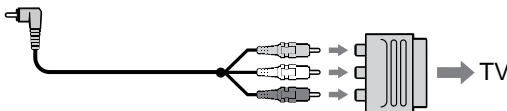

If your TV has an S video jack

Pictures can be reproduced more faithfully by using an S video cable (optional). With this connection, you do not need to connect the yellow (video) plug of the A/V connecting cable. Connect the S video cable (optional) to the S video jacks on both your camcorder and the TV.

To display the screen indicators on TV

Set DISPLAY to V-OUT/LCD in the menu settings (p. 137).

Then, press DISPLAY on your camcorder. To turn the screen indicators off, press DISPLAY on your camcorder again.

Просмотр записей на экране телевизора

Если Ваш телевизор или KBM монофонического типа

Подсоедините желтый штекер соединительного кабеля аудио/видео к входному гнезду для видеосигнала, а белый или красный штекер – к входному гнезду для аудиосигнала KBM или телевизора. Если Вы подсоедините белый штекер, будет слышен звуковой сигнал L (левый). Если Вы подсоедините красный штекер, будет слышен звуковой сигнал R (правый).

Если Ваш телевизор/KBM оснащен 21-штырьковым разъемом (EUROCONNECTOR)

– Только европейские модели

Используйте 21-штырьковый адаптер, который прилагается к Вашей видеокамере. Этот адаптер предназначен исключительно для выходного сигнала.

Если Ваш телевизор оснащён гнездом S видео

Изображения могут быть воспроизведены более высококачественно с использованием кабеля S видео (приобретается отдельно). При данном соединении Вам не нужно подсоединять желтый штекер (видео) соединительного кабеля аудио/видео. Подсоедините кабель S видео (приобретается отдельно) к гнездам S видео на Вашей видеокамере и Вашем телевизоре.

Для отображения экранных индикаторов на экране телевизора

Установите опцию DISPLAY в установках меню в положение V-OUT/LCD (стр. 137). Затем нажмите кнопку DISPLAY на Вашей видеокамере. Чтобы выключить экранные индикаторы, нажмите кнопку DISPLAY еще раз.

Recording still images on a tape – Tape Photo recording

You can record still images such as photographs. You can record about 510 images in the SP mode and about 765 images in the LP mode on a tape which can record for 60 minutes in the SP mode. Besides the operation described here, your camcorder can record still images on “Memory Stick”s (DCR-TRV340E/TRV341E/TRV740E only) (p. 169).

Before operation

Set PHOTO REC to TAPE in the menu settings. (The default setting is MEMORY.) (DCR-TRV340E/TRV341E/TRV740E only) (p. 137)

(1) In the standby mode, keep pressing PHOTO lightly until a still image appears. The CAPTURE indicator appears. Recording does not start yet.

To change the still image, release PHOTO, select a still image again, and then press and hold PHOTO lightly.

(2) Press PHOTO deeper.

The still image on the screen is recorded for about seven seconds. The sound during those seven seconds is also recorded.

The still image is displayed on the screen until recording is completed.

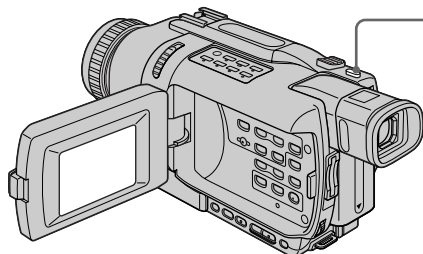

Запись неподвижных изображений на ленту – Фотосъемка на ленту

Вы можете записывать неподвижные изображения, например, фотографии. Вы можете записать около 510 изображений в режиме SP и около 765 изображений в режиме LP на ленте, рассчитанной на запись в течение 60 минут в режиме SP.

Кроме описанной здесь операции, Ваша видеокамера может выполнить запись неподвижных изображений на “Memory Stick” (только модели DCR-TRV340E/TRV341E/TRV740E) (стр. 169).

Перед эксплуатацией

Установите опцию PHOTO REC в установках меню в положение TAPE. (MEMORY является установкой по умолчанию.) (только модели DCR-TRV340E/TRV341E/TRV740E) (стр. 137)

(1) В режиме ожидания держите слегка нажатой кнопку PHOTO до тех пор, пока не появится неподвижное изображение. Появится индикатор CAPTURE. Запись пока еще не началась.

Для изменения неподвижного изображения отпустите кнопку PHOTO, выберите неподвижное изображение снова, а затем нажмите и держите слегка нажатой кнопку PHOTO.

(2) Нажмите кнопку PHOTO сильнее. Неподвижное изображение на экране будет записываться около семи секунд. В течение этих семи секунд будет записываться и звук.

Неподвижное изображение будет отображаться на экране тех пор, пока запись не будет завершена.

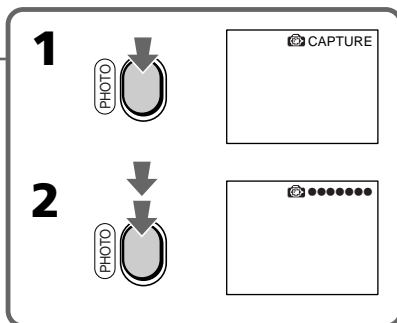

Recording a still image on a tape – Tape Photo recording

Notes

- During Tape Photo recording, you cannot change the mode or setting.
- You cannot use PHOTO during the following operations:
 - Fader
 - Digital effects
- When recording a still image, do not shake your camcorder. The image may fluctuate.

If you record a moving subject with tape photo recording function

The image may fluctuate when you play back the still image on other equipment.

This is not a malfunction.

To use tape photo recording function using the Remote Commander

Press PHOTO on the Remote Commander. Your camcorder records an image on the screen immediately.

To use the tape photo recording function during normal CAMERA recording

You cannot check an image on the screen by pressing PHOTO lightly. Press PHOTO deeper. The still image is then recorded for about seven seconds, and your camcorder returns to the standby mode.

To record clear and less fluctuated still images

We recommend that you record on “Memory Stick”s.

You can record still images on “Memory Stick”s even in CAMERA mode. (P. 170) (DCR-TRV340E/TRV341E/TRV740E only)

Запись неподвижных изображений на ленту – Фотосъемка на ленту

Примечания

- Во время фотосъемки на ленту Вы не можете изменять режим или установку.
- Вы не можете пользоваться кнопкой PHOTO во время следующих операций:
 - Фейдер
 - Цифровые эффекты
- При записи неподвижного изображения не встряхивайте Вашу видеокамеру. В противном случае изображение может быть неустойчивым.

При записи движущего объекта с помощью функции фотосъемки на ленту

При воспроизведении неподвижного изображения на другой аппаратуре изображение может быть неустойчивым. Это не является неисправностью.

Для использования функции фотосъемки на ленту с помощью пульта дистанционного управления

Нажмите кнопку PHOTO на пульте дистанционного управления. Ваша видеокамера немедленно начнет запись изображения на экране.

Для использования функции фотосъемки на ленту во время обычной записи в режиме CAMERA

Вы не можете проверить изображение на экране, слегка нажав кнопку PHOTO. Нажмите кнопку PHOTO сильнее. Неподвижное изображение будет записываться около семи секунд, а затем видеокамера вернется в режим ожидания.

Для записи четких и более устойчивых неподвижных изображений

Рекомендуется запись на “Memory Stick”. Вы можете записывать неподвижные изображения на “Memory Stick” даже в режиме CAMERA (стр. 170) (только модели DCR-TRV340E/TRV341E/TRV740E).

Recording still images on a tape – Tape Photo recording

Self-timer recording

– DCR-TRV340E/TRV341E/TRV740E only

You can record still images on tapes with the self-timer.

You can also use the Remote Commander for this operation.

Before operation

Set PHOTO REC to TAPE in the menu settings.
(The default setting is MEMORY.) (p. 137)

- (1) In the standby mode, press MENU to display the menu settings.
- (2) Turn the SEL/PUSH EXEC dial to select SELFTIMER in , then press the dial.
- (3) Turn the SEL/PUSH EXEC dial to select ON, then press the dial.
- (4) Press MENU to make the menu settings disappear.
- (5) Press PHOTO deeper.
The self-timer starts counting down from 10 with a beep sound. In the last two seconds of the countdown, the beep gets faster, then recording starts automatically.

Запись неподвижных изображений на ленту – Фотосъемка на ленту

Запись по таймеру самозапуска

– Только модели DCR-TRV340E/ TRV341E/TRV740E

Вы можете записывать неподвижные изображения на лентах с помощью таймера самозапуска.

Для этой операции Вы можете также использовать пульт дистанционного управления.

Перед эксплуатацией

Установите опцию PHOTO REC в установках меню в положение TAPE. (MEMORY является установкой по умолчанию.) (стр. 137)

- (1) В режиме ожидания нажмите кнопку MENU для отображения установок меню.
- (2) Поверните диск SEL/PUSH EXEC для выбора команды SELFTIMER в , а затем нажмите диск.
- (3) Поверните диск SEL/PUSH EXEC для выбора значения ON, а затем нажмите диск.
- (4) Нажмите кнопку MENU для того, чтобы установки меню исчезли.
- (5) Твердо нажмите кнопку PHOTO.
Таймер самозапуска начнет обратный отсчет от 10 с зуммерным сигналом. В последние 2 секунды обратного отсчета зуммерный сигнал будет звучать чаще, а затем автоматически начнется запись.

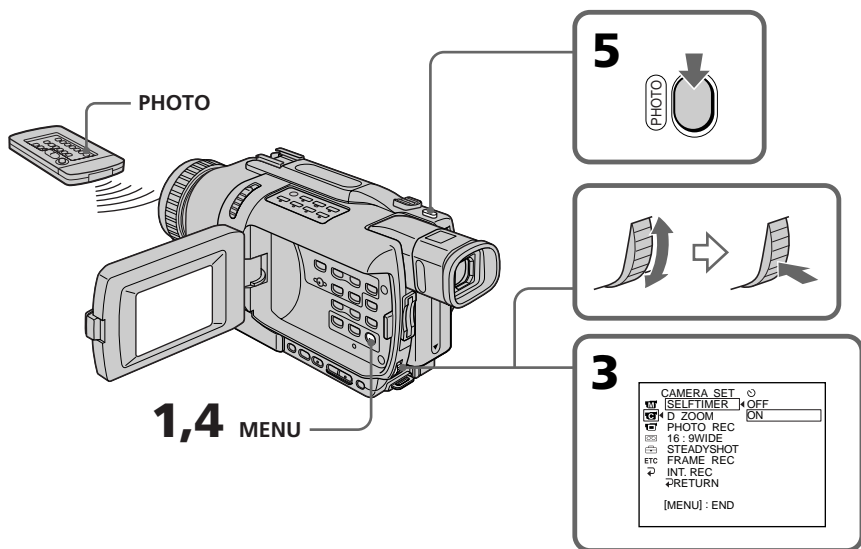

Recording still images on a tape – Tape Photo recording

To cancel self-timer recording

In the standby mode, set SELFTIMER to OFF in the menu settings.
You cannot cancel self-timer recording using the Remote Commander.

Note

The self-timer recording mode is automatically cancelled when:

- Self-timer recording is finished.
- The POWER switch is set to OFF (CHG) or VCR.

Запись неподвижных изображений на ленту – Фотосъемка на ленту

Для отмены записи по таймеру самозапуска

Установите значение OFF для команды SELFTIMER в установках меню в режиме ожидания.

Вы не можете отменить запись по таймеру самозапуска, используя пульт дистанционного управления.

Примечание

Режим записи по таймеру самозапуска будет автоматически отменен в случаях:

- Окончания записи по таймеру самозапуска.
- Установки переключателя POWER в положение OFF (CHG) или VCR.

Using the wide mode

You can record a 16:9 wide picture to watch on a 16:9 wide-screen TV (16:9WIDE).

Black bands appear on the screen during recording in 16:9WIDE mode [a]. The picture during playing back on a normal TV [b] or a wide-screen TV [c] are compressed in the widthwise direction. If you set the screen mode of the wide-screen TV to the full mode, you can watch pictures of normal images [d].

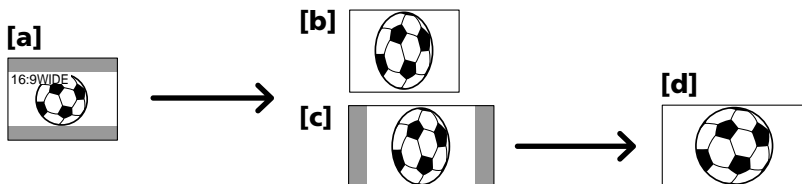

- (1) In the standby mode, press MENU to display the menu settings.
- (2) Turn the SEL/PUSH EXEC to select 16:9WIDE in , then press the dial.
- (3) Turn the SEL/PUSH EXEC to select ON, then press the dial.

Использование широкоэкранный режима

Вы можете записывать широкоформатное изображение 16:9 для просмотра на широкоэкранный телевизор формата 16:9 (16:9WIDE).

Во время записи в режиме 16:9WIDE на экране ЖКД появятся черные полосы [a]. Изображение во время воспроизведения на обычном телевизоре [b] или на широкоэкранный телевизор [c] будет сжато по ширине. Если Вы установите режим экрана широкоэкранный телевизор в полноэкранный режим, Вы сможете наблюдать обычные изображения без искажений [d].

- (1) В режиме ожидания нажмите кнопку MENU для отображения установок меню.
- (2) Поверните диск SEL/PUSH EXEC для выбора команды 16:9WIDE в , а затем нажмите диск.
- (3) Поверните диск SEL/PUSH EXEC для выбора значения ON, а затем нажмите диск.

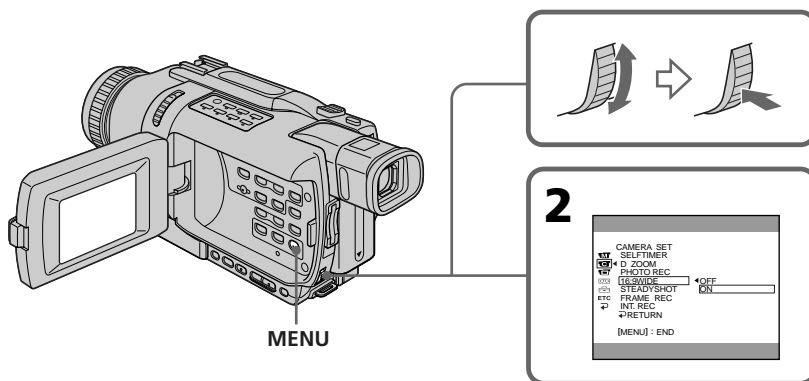

To cancel the wide mode

Set 16:9WIDE to OFF in the menu settings.

Для отмены широкоэкранный режима

Установите команду 16:9WIDE в положение OFF в установках меню.

Using the wide mode

In the wide mode

You cannot operate the following functions:

- OLD MOVIE
- BOUNCE
- Memory Photo recording (DCR-TRV340E/TRV341E/TRV740E only)

During recording

You cannot select or cancel the wide mode.

When you cancel the wide mode, set your camcorder to the standby mode and then set 16:9WIDE to OFF in the menu settings.

Использование широкоэкрannого режима

В широкоэкрannом режиме

Вы не можете управлять следующими функциями:

- OLD MOVIE
- BOUNCE
- Фотосъемка в память (только модели DCR-TRV340E/TRV341E/TRV740E)

Во время записи

Вы не можете выбрать или отменить широкоэкрannый режим. Для отмены широкоэкрannого режима установите Вашу видеокамеру в режим ожидания, а затем установите опцию меню 16:9WIDE в положение OFF.

Using the fader function

You can fade in or out to give your recording a more professional appearance.

Использование функции фейдера

Вы можете выполнять плавное введение или выведение изображения, чтобы придать Вашей съемке профессиональный вид.

[a]

STBY

REC

FADER



M.FADER (mosaic)/ (мозаика)



BOUNCE ^{1) 2)}



OVERLAP ²⁾



WIPE ²⁾



DOT ²⁾

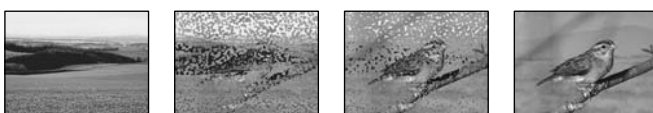

[b]

STBY

REC

MONOTONE

When fading in, the picture gradually changes from black-and-white to colour.

When fading out, the picture gradually changes from colour to black-and-white.

¹⁾ You can use this function when D ZOOM is set to OFF in the menu settings.

²⁾ Fade in only

MONOTONE

При введении изображение будет постепенно изменяться от черно-белого до цветного.

При выведении изображение будет постепенно изменяться от цветного до черно-белого.

¹⁾ Вы можете использовать эту функцию при установленном в положение OFF опции D ZOOM в настройках меню.

²⁾ Только введение изображения

Using the fader function

(1) When fading in [a]

In the standby mode, press FADER until the desired fader indicator flashes.

When fading out [b]

In the recording mode, press FADER until the desired fader indicator flashes.

The indicator changes as follows:

FADER → M.FADER → BOUNCE →
MONOTONE → OVERLAP → WIPE
DOT → no indicator

The last selected fader mode is indicated first of all.

(2) Press START/STOP. The fader indicator stops flashing.

After fade in/out ends, your camcorder automatically returns to the normal mode.

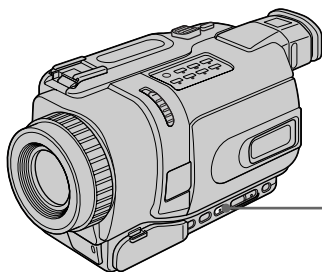

To cancel the fader function

Before pressing START/STOP, press FADER repeatedly until the indicator disappears.

Notes

- The overlap, wipe and dot functions work only for tapes recorded in the Digital8 **8** system.
- You cannot use the following functions while using the fader function. Also, you cannot use the fader function while using the following functions:
 - Digital effects
 - Colour Slow Shutter
 - Super NightShot
 - Photo recording
 - Interval recording
 - Frame recording

Использование функции фейдера

(1) При введении изображения [a]

В режиме ожидания, нажимайте кнопку FADER до тех пор, пока не начнет мигать нужный индикатор фейдера.

При выведении изображения [b]

В режиме записи, нажимайте кнопку FADER до тех пор, пока не начнет мигать нужный индикатор фейдера.

Индикатор будет изменяться следующим образом:

FADER → M.FADER → BOUNCE →
MONOTONE → OVERLAP → WIPE DOT
→ без индикатора

Последний из выбранных режимов фейдера отображается первым.

(2) Нажмите кнопку START/STOP. Индикатор фейдера перестанет мигать.

После того, как выполнено введение/выведение изображения Ваша видеокамера автоматически вернется в обычный режим.

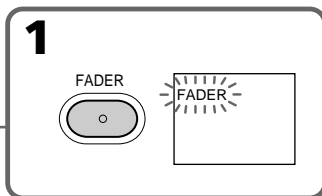

Для отмены функции фейдера

Перед тем, как нажать кнопку START/STOP, нажимайте кнопку FADER до тех пор, пока не исчезнет индикатор.

Примечания

- Функции наложения, вытеснения шторкой и точечного разложения изображения работают только для лент, записанных в системе Digital8 **8**.
- Вы не можете использовать следующие функции во время использования функции фейдера. Вы также не можете использовать функцию фейдера во время использования следующих функций:
 - Цифровой эффект
 - Медленный цветовой затвор
 - Ночная суперсъемка
 - Фотосъемка
 - Запись с интервалами
 - Покадровая запись

Using the fader function

When you select OVERLAP, WIPE, or DOT

Your camcorder automatically stores the picture recorded on tape. While the picture is being stored, the indicators flash fast, and the picture from tape appears on the screen. At this stage, the picture may not be recorded clearly, depending on the tape condition.

While using the bounce function, you cannot use the following functions:

- Focus
- Zoom
- Picture effects

Note on the bounce function

The BOUNCE indicator does not appear in the following mode or functions:

- When D ZOOM is activated in the menu settings
- Wide mode
- Picture effects
- PROGRAM AE

Использование функции фейдера

Если Вы выбрали режимы OVERLAP, WIPE или DOT

Ваша видеокамера автоматически сохраняет записанное изображение на ленте. Во время сохранения изображения индикаторы будут быстро мигать, а изображение с ленты появится на экране. В зависимости от состояния ленты, на этой стадии изображение может быть записано нечетко.

Во время использования функции перескакивания Вы не можете использовать следующие функции:

- Фокусировка
- Трансфокация
- Эффекты изображения

Примечание по функции перескакивания

Индикатор BOUNCE не появляется при использовании следующих режимов или функций:

- Когда команда D ZOOM активизирована в установках меню
- Широкоэкранный режим
- Эффекты изображения
- PROGRAM AE

Using special effects – Picture effect

You can digitally process pictures to obtain special effects like those in films or on the TV.

NEG. ART [a] : The colour and brightness of the picture is reversed.

SEPIA : The picture appears in sepia.

B&W : The picture appears in monochrome (black-and-white).

SOLARIZE [b] : The light intensity becomes clearer to make the picture look more like an illustration.

SLIM [c] : The picture expands vertically.

STRETCH [d] : The picture expands horizontally.

PASTEL [e] : The contrast of the picture is emphasized to make the picture look more like an animated cartoon.

MOSAIC [f] : The picture appears mosaic-patterned.

Использование специальных эффектов – Эффект изображения

Вы можете выполнять обработку изображения цифровым методом для получения специальных эффектов, как в кинофильмах или в телевизорах.

NEG. ART [a] : Цвет и яркость изображения будут негативными.

SEPIA : Изображение будет в цвете сепии.

B&W : Изображение будет монохроматическим (черно-и-белым).

SOLARIZE [b] : Яркость света будет усиленной, а изображение будет выглядеть как иллюстрация.

SLIM [c] : Изображение растянется по вертикали.

STRETCH [d] : Изображение растянется по горизонтали.

PASTEL [e] : Подчеркивается контрастность изображения, которому придается мультипликационный вид.

MOSAIC [f] : Изображение будет мозаичным.

[a]



[b]



[c]



[d]



[e]



[f]



Using special effects – Picture effect

- (1) In CAMERA mode, press MENU to display the menu settings.
- (2) Turn the SEL/PUSH EXEC dial to select P EFFECT in , then press the dial.
- (3) Turn the SEL/PUSH EXEC dial to select the desired picture effect mode, then press the dial.

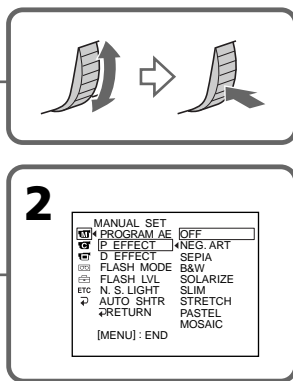
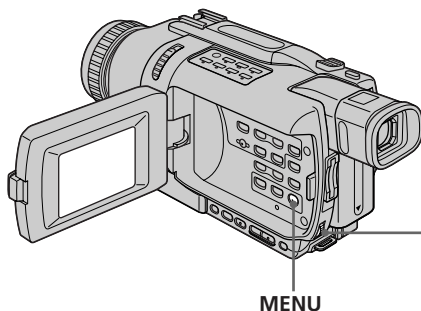

Использование специальных эффектов – Эффект изображения

- (1) В режиме CAMERA нажмите кнопку MENU для отображения установок меню.
- (2) Поверните диск SEL/PUSH EXEC для выбора команды P EFFECT в , а затем нажмите диск.
- (3) Поверните диск SEL/PUSH EXEC для выбора режима желаемого эффекта изображения, а затем нажмите диск.

To cancel the picture effect

Set P EFFECT to OFF in the menu settings.

While using the picture effect function

You cannot operate the following functions:

- OLD MOVIE with the digital effect function
- Memory Photo recording (DCR-TRV340E/TRV341E/TRV740E only)

When you set the POWER switch to OFF (CHG)

Picture effects are automatically cancelled.

Для выключения функции эффекта изображения

Установите команду P EFFECT в установках меню в положение OFF.

При использовании функции эффекта изображения

Вы не можете управлять следующими функциями:

- OLD MOVIE с функцией цифровых эффектов
- Фотосъемка в память (только модели DCR-TRV340E/TRV341E/TRV740E)

При установке переключателя POWER в положение OFF (CHG)

Эффект изображения будет автоматически отменен.

Using special effects – Digital effect

You can add special effects to recorded picture using the various digital functions. Sound is recorded normally.

STILL

You can record a still image so that it is superimposed on a moving picture.

FLASH (FLASH MOTION)

You can record still images successively at constant intervals.

LUMI. (LUMINANCEKEY)

You can swap a brighter area in a still image with a moving picture.

TRAIL

You can record the picture so that an incidental image like a trail is left.

SLOW SHTR (SLOW SHUTTER)

You can slow down the shutter speed. The slow shutter mode is good for recording dark picture more brightly.

OLD MOVIE

You can add an old movie type atmosphere to pictures. Your camcorder automatically sets the wide mode to ON, picture effect to SEPIA, and sets the appropriate shutter speed.

Использование специальных эффектов – Цифровой эффект

Вы можете добавлять специальные эффекты к записываемому изображению с помощью различных цифровых функций. Записываемый звук будет обычным.

STILL

Вы можете записывать неподвижное изображение, которое можно налагать на подвижное изображение.

FLASH (FLASH MOTION)

Вы можете записывать неподвижные изображения в последовательности через определенные интервалы.

LUMI. (LUMINANCEKEY)

Вы можете изменять яркие места на неподвижном изображении на подвижные изображения.

TRAIL

Вы можете записывать изображение так, что будет оставаться побочное изображение в виде следа.

SLOW SHTR (SLOW SHUTTER)

Вы можете замедлить скорость затвора. Режим медленного затвора является подходящим для записи темных изображений в более ярком свете.

OLD MOVIE

Вы можете привносить атмосферу старинного кино в изображения. Ваша видеокамера будет автоматически устанавливать широкоэкранный режим в положение ON, а эффект изображения в положение SEPIA, и выставлять соответствующую скорость затвора.

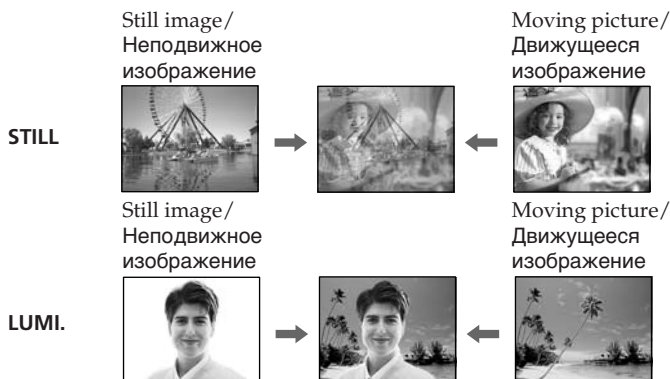

Using special effects – Digital effect

- (1) In CAMERA mode, press MENU to display the menu settings.
- (2) Turn the SEL/PUSH EXEC dial to select D EFFECT in , then press the dial.
- (3) Turn the SEL/PUSH EXEC dial to select the desired digital effect mode.
- (4) Press the SEL/PUSH EXEC dial. The bars appear on the screen. In the STILL and LUMI. modes, the still image is stored in memory.
- (5) Turn the SEL/PUSH EXEC dial to adjust the effect as follows:

Items to be adjusted

STILL	The rate of the still image you want to superimpose on the moving picture
FLASH	The interval of flash motion
LUMI.	The colour scheme of the area in the still image which is to be swapped with a moving picture
TRAIL	The vanishing time of the incidental picture
SLOW SHTR	Shutter speed. The larger the shutter speed number, the slower the shutter speed becomes.
OLD MOVIE	No adjustment necessary

The more bars there are on the screen, the stronger the digital effect. The bars appear in the following modes: STILL, FLASH, LUMI. and TRAIL.

Использование специальных эффектов – Цифровой эффект

- (1) В режиме CAMERA нажмите кнопку MENU для отображения установок меню.
- (2) Поверните диск SEL/PUSH EXEC для выбора команды D EFFECT в , а затем нажмите диск.
- (3) Поверните диск SEL/PUSH EXEC для выбора режима желаемого цифрового эффекта.
- (4) Нажмите диск SEL/PUSH EXEC. На экране появятся полосы. В режимах STILL и LUMI. неподвижное изображение будет сохранено в памяти.
- (5) Поверните диск SEL/PUSH EXEC для регулировки эффекта следующим образом:

Регулируемые характеристики

STILL	Интенсивность неподвижного изображения, которое Вы хотите наложить на подвижное изображение
FLASH	Интервал прерывистого движения
LUMI.	Цветовая гамма участка на неподвижном изображении, который будет заменен на подвижное изображение
TRAIL	Время исчезновения побочного изображения
SLOW SHTR	Скорость затвора. Чем больше величина скорости затвора, тем медленнее скорость затвора.
OLD MOVIE	Не требуется никаких регулировок

Чем больше полос на экране, тем сильнее цифровой эффект. Полосы появляются в следующих режимах: STILL, FLASH, LUMI. и TRAIL.

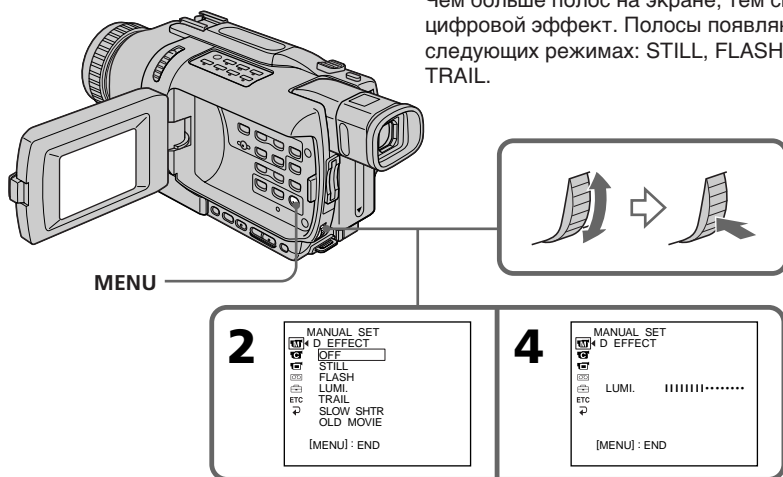

Using special effects – Digital effect

To cancel the digital effect

Set D EFFECT to OFF in the menu settings.

Notes

- The following functions do not work during digital effects:
 - Fader
 - Photo recording
 - Super NightShot
 - Colour Slow Shutter
- The PROGRAM AE function does not work in the slow shutter mode.
- The following functions do not work in the old movie mode:
 - Wide mode
 - Picture effects
 - PROGRAM AE

When you set the POWER switch to OFF (CHG)

Digital effects are automatically cancelled.

When recording in the slow shutter mode

Auto focus may not be effective. Focus manually using a tripod.

Shutter speed

Shutter speed number	Shutter speed
SLOW SHTR 1	1/25
SLOW SHTR 2	1/12
SLOW SHTR 3	1/6
SLOW SHTR 4	1/3

Использование специальных эффектов – Цифровой эффект

Для отмены цифрового эффекта

Установите команду D EFFECT в установках меню в положение OFF.

Примечания

- Следующие функции не работают при использовании цифровых эффектов:
 - Фейдер
 - Фотосъемка на ленту
 - Ночная суперсъемка
 - Медленный цветовой затвор
- Функция PROGRAM AE не работает в режиме медленного затвора.
- Следующие функции не работают в режиме старинного кино:
 - Широкоэкранный режим
 - Эффекты изображения
 - PROGRAM AE

При установке переключателя POWER в положение OFF (CHG)

Цифровые эффекты будут автоматически отменены.

При записи в режиме медленного затвора

Автоматическая фокусировка может быть неэффективной. Выполните ручную фокусировку, используя треногу.

Скорость затвора

Величина скорости затвора	Скорость затвора
SLOW SHTR 1	1/25
SLOW SHTR 2	1/12
SLOW SHTR 3	1/6
SLOW SHTR 4	1/3

Using the PROGRAM AE function

You can select the PROGRAM AE (Auto Exposure) mode to suit your specific shooting requirements.

Spotlight

This mode prevents people's faces, for example, from appearing excessively white when shooting subjects lit by strong light in the theatre.

Soft portrait

This mode brings out the subject while creating a soft background for subjects such as people or flowers.

Sports lesson

This mode minimizes camera shake on fast-moving subjects such as in tennis or golf.

Beach & ski

This mode prevents people's faces from appearing dark in strong light or reflected light, such as at a beach in midsummer or on a ski slope.

Sunset & moon

This mode allows you to maintain atmosphere when you are recording sunsets, general night views, fireworks displays and neon signs.

Landscape

This mode is for when you are recording distant subjects such as mountains and prevents your camcorder from focusing on glass or metal mesh in windows' when you are recording a subject behind glass or a screen.

Использование функции PROGRAM AE

Вы можете выбрать режим PROGRAM AE (автоматическая экспозиция) в соответствии с Вашими особыми требованиями к съемке.

Режим прожекторного освещения

Данный режим предотвращает, к примеру, лица людей от избыточной белизны при съемке объектов, освещенных сильным светом в театре.

Мягкий портретный режим

Этот режим позволяет выделить объект на фоне мягкого фона, и подходит для съемки, например, людей или цветов.

Режим спортивных состязаний

Этот режим позволяет минимизировать дрожание при съемке быстро движущихся предметов, например, при игре в теннис или гольф.

пляжный и лыжный режим

Этот режим препятствует потемнению лиц людей в зоне сильного света или отраженного света, например, на пляже в разгар лета или на снежном склоне.

Режим захода солнца и луны

Этот режим позволяет в точности отражать обстановку при съемке заходов солнца, общих ночных видов, фейерверков и неоновых реклам.

Ландшафтный режим

Этот режим позволяет выполнять съемку отдаленных объектов, таких, как горы, и предотвращает фокусировку видеокамеры на стекло или металлическую решетку на окнах, когда Вы выполняете запись объектов позади стекла или решетки.



Using the PROGRAM AE function

- (1) In CAMERA or MEMORY (DCR-TRV340E/TRV341E/TRV740E only) mode, press MENU to display the menu settings.
- (2) Turn the SEL/PUSH EXEC dial to select PROGRAM AE in , then press the dial.
- (3) Turn the SEL/PUSH EXEC dial to select the desired mode.

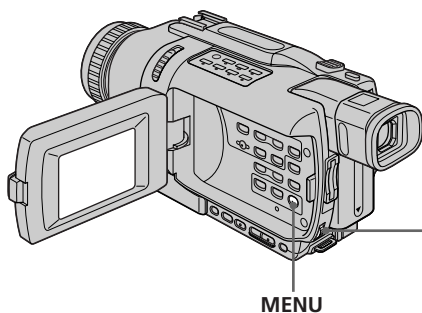

To cancel the PROGRAM AE function

Set PROGRAM AE to AUTO in the menu settings.

Notes

- Because your camcorder is set to focus only on subjects in the middle to far distance, you cannot take close-ups in the following modes:
 - Spotlight
 - Sports lesson
 - Beach & ski
- Your camcorder is set to focus only on distant subjects in the following modes:
 - Sunset & moon
 - Landscape
- The following functions do not work in the PROGRAM AE mode:
 - Colour Slow Shutter
 - Slow shutter
 - OLD MOVIE
 - BOUNCE
- While setting NIGHTSHOT to ON, the PROGRAM AE function does not work. (The indicator flashes.)
- The PROGRAM AE function does not work in the Colour Slow Shutter mode.

Использование функции PROGRAM AE

- (1) В режиме CAMERA или MEMORY (только модели DCR-TRV340E/TRV341E/TRV740E) нажмите кнопку MENU для отображения установок меню.
- (2) Поверните диск SEL/PUSH EXEC для выбора команды PROGRAM AE в , а затем нажмите диск.
- (3) Поверните диск SEL/PUSH EXEC для выбора желаемого режима.

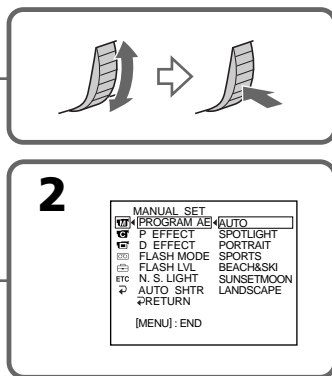

Для выключения функции PROGRAM AE

Установите команду PROGRAM AE в установках меню в положение AUTO.

Примечания

- Поскольку Ваша видеокамера настроена для фокусировки только на объекты, находящиеся на среднем и дальнем расстояниях, Вы не можете выполнять съемку крупным планом в следующих режимах:
 - Режим прожекторного освещения
 - Режим спортивных состязаний
 - Пляжный и лыжный режим
- Ваша видеокамера настроена на фокусировку только на дальние объекты в следующих режимах:
 - Режим захода солнца и луны
 - Ландшафтный режим
- Следующие функции не работают в режиме PROGRAM AE:
 - Медленный цветовой затвор
 - Медленный затвор
 - OLD MOVIE
 - BOUNCE
- При установке режима NIGHTSHOT в положение ON, функция PROGRAM AE не работает. (Индикатор мигает.)
- Функция PROGRAM AE не работает в режиме Медленный цветовой затвор.

Using the PROGRAM AE function

If you are recording under a discharge tube such as a fluorescent lamp, sodium lamp or mercury lamp

Flickering or changes in colour may occur in the following modes. If this happens, turn the PROGRAM AE function off.

- Soft portrait
- Sports lesson

Использование функции PROGRAM AE

Если Вы выполняете запись с использованием газоразрядной лампы, такой, как флуоресцентная, натриевая или ртутная лампа

В следующих режимах могут возникнуть мерцание или изменения цветовой палитры.

Если это произойдет, выключите функцию PROGRAM AE.

- Мягкий портретный режим
- Режим спортивных состязаний

Adjusting the exposure manually

You can manually adjust and set the exposure. Normally, exposure is automatically adjusted. Adjust the exposure manually in the following cases:

- When the subject is backlit
- When shooting bright subjects and dark backgrounds
- When recording dark pictures (e.g. night scenes) faithfully

- (1) In CAMERA or MEMORY (DCR-TRV340E/TRV341E/TRV740E only) mode, press EXPOSURE. The exposure indicator appears on the screen.
- (2) Turn the SEL/PUSH EXEC dial to adjust the brightness.

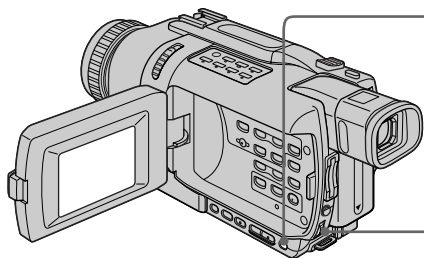

To return to the automatic exposure mode

Press EXPOSURE to turn off the indicator.

Note

When you adjust the exposure manually, the following functions do not work:

- BACK LIGHT
- Colour Slow Shutter

Your camcorder automatically returns to the automatic mode:

- If you change the PROGRAM AE mode
- If you slide NIGHTSHOT to ON

Регулировка экспозиции вручную

Вы можете отрегулировать и установить экспозицию вручную.

Обычно экспозиция регулируется автоматически.

Отрегулируйте экспозицию вручную в следующих случаях:

- Объект на фоне задней подсветки
- При съемке яркого объекта на темном фоне
- Для записи темных изображений (например, ночных сцен) с большой достоверностью

- (1) Нажмите кнопку EXPOSURE в режиме CAMERA или MEMORY (только модели DCR-TRV340E/TRV341E/TRV740E). Индикатор экспозиции появится на экране.
- (2) Поверните диск SEL/PUSH EXEC для регулировки яркости.

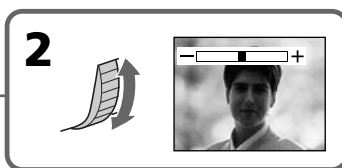
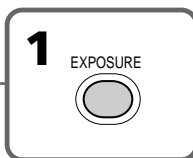

Для возврата в режим автоматической экспозиции

Нажмите кнопку EXPOSURE для отключения индикатора.

Примечание

При выполнении регулировки экспозиции вручную не работают следующие функции:

- BACK LIGHT
- Медленный цветовой затвор

Ваша видекамера автоматически вернется в режим автоматической экспозиции:

- Если Вы измените режим PROGRAM AE
- Если Вы передвинете переключатель NIGHTSHOT в положение ON

Focusing manually

You can gain better results by manually adjusting the focus in the following cases. Normally, focus is automatically adjusted:

- The autofocus mode is not effective when shooting:
 - Subjects through glass coated with water droplets.
 - Horizontal stripes.
 - Subjects with little contrast with backgrounds such as walls and sky.
- When you want to change the focus from a subject in the foreground to a subject in the background.
- Shooting a stationary subject when using a tripod.

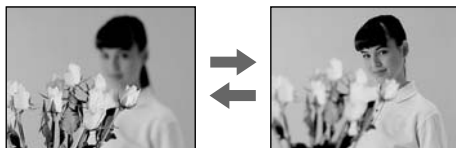

(1) In CAMERA or MEMORY (DCR-TRV340E/TRV341E/TRV740E only) mode, press FOCUS. The  indicator appears on the screen.

(2) Turn the focus ring to sharpen focus.

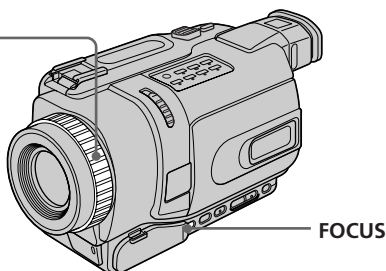
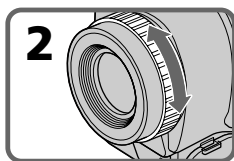

To return to the autofocus mode

Press FOCUS to turn off the indicator.

Ручная фокусировка

Вы можете получить лучшие результаты путем ручной регулировки в следующих случаях. Обычно фокус регулируется автоматически:

- Режим автоматической фокусировки является неэффективным при выполнении съемки:
 - Объектов через покрытое каплями стекло.
 - Горизонтальных полос.
 - Объектов с малой контрастностью на таком фоне, как стены или небо.
- Если Вы хотите выполнить изменение фокусировки с объекта на переднем плане на объект на заднем плане.
- При выполнении съемки стационарных объектов с использованием треноги.

(1) Нажмите кнопку FOCUS в режиме CAMERA или MEMORY (только модели DCR-TRV340E/TRV341E/TRV740E). Индикатор  появится на экране.

(2) Поверните кольцо фокусировки для получения четкой фокусировки.

Для возвращения в режим автофокусировки

Нажмите кнопку FOCUS для отключения индикатора.

Focusing manually



To focus precisely

It is easier to focus on subjects if you adjust the zoom to shoot at the “W” (wide-angle) after focusing at the “T” (telephoto) position.

When you shoot close to the subject

Focus at the end of the “W” (wide-angle) position.

changes to the following indicators:

-  when recording a distant subject.
-  when the subject is too close to focus on.

Ручная фокусировка



Для точной фокусировки

Выполнить фокусировку на объекте будет легче, если Вы отрегулируете объектив, сначала выполнив фокусировку в положении “Т” (телефото), а затем выполнив съемку в положении “W” (широкого угла охвата).

При выполнении съемки вблизи объекта

Выполните фокусировку в конце положения “W” (широкого угла охвата).

Индикация изменится на следующие индикаторы:

-  при записи удаленного объекта.
-  если объект находится слишком близко, чтобы выполнить фокусировку на него.

Interval recording



You can make a time-lapse recording by setting your camcorder to automatically record and standby sequentially. You can achieve an excellent recording for flowering, gradual appearances, etc., with this function.

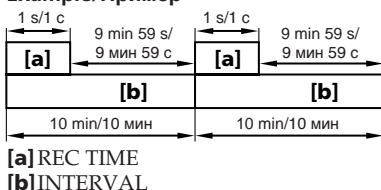

Запись с интервалами

Вы можете выполнять запись через заданные промежутки времени, выполнив установку видеокamеры для автоматической записи и следующего за ней режима ожидания. С помощью этой функции Вы можете получить превосходную запись процесса распускания цветов, чрезвычайных обстоятельств и т.д.

Example/Пример



- (1) In the standby mode, press MENU to display the menu settings.
- (2) Turn the SEL/PUSH EXEC dial to select INT. REC in , then press the dial.
- (3) Turn the SEL/PUSH EXEC dial to select SET, then press the dial.
- (4) Set INTERVAL and REC TIME.
 - ① Turn the SEL/PUSH EXEC dial to select INTERVAL, then press the dial.
The time: 30SEC ↔ 1MIN ↔ 5MIN ↔ 10MIN
 - ② Turn the SEL/PUSH EXEC dial to select the desired interval time, then press the dial.
 - ③ Turn the SEL/PUSH EXEC dial to select REC TIME, then press the dial.
 - ④ Turn the SEL/PUSH EXEC dial to select the desired recording time, then press the dial.
The time: 0.5SEC ↔ 1SEC ↔ 1.5SEC ↔ 2SEC
 - ⑤ Turn the SEL/PUSH EXEC dial to select  RETURN, then press the dial.
- (5) Turn the SEL/PUSH EXEC dial to select ON, then press the dial.
- (6) Press MENU to make the menu settings disappear. The INTERVAL indicator flashes.
- (7) Press START/STOP to start interval recording. The INTERVAL indicator lights up.

- (1) Нажмите кнопку MENU для отображения меню в режиме ожидания.
- (2) Поверните диск SEL/PUSH EXEC для выбора опции INT. REC в , а затем нажмите диск.
- (3) Поверните диск SEL/PUSH EXEC для выбора опции SET, а затем нажмите диск.
- (4) Установите значения опций INTERVAL и REC TIME.
 - ① Поверните диск SEL/PUSH EXEC для выбора опции INTERVAL, а затем нажмите диск.
 - ② Поверните диск SEL/PUSH EXEC для выбора нужной длительности интервала, а затем нажмите диск.
Длительность: 30SEC ↔ 1MIN ↔ 5MIN ↔ 10MIN
 - ③ Поверните диск SEL/PUSH EXEC для выбора опции REC TIME, а затем нажмите диск.
 - ④ Поверните диск SEL/PUSH EXEC для выбора нужной длительности записи, а затем нажмите диск.
Длительность: 0.5SEC ↔ 1SEC ↔ 1.5SEC ↔ 2SEC
 - ⑤ Поверните диск SEL/PUSH EXEC для выбора опции  RETURN, а затем нажмите диск.
- (5) Поверните диск SEL/PUSH EXEC для выбора опции ON, а затем нажмите диск.
- (6) Нажмите кнопку MENU для стирания отображения меню. Индикатор INTERVAL будет мигать.
- (7) Нажмите кнопку START/STOP для начала записи с интервалом. Индикатор INTERVAL будет высвечиваться.

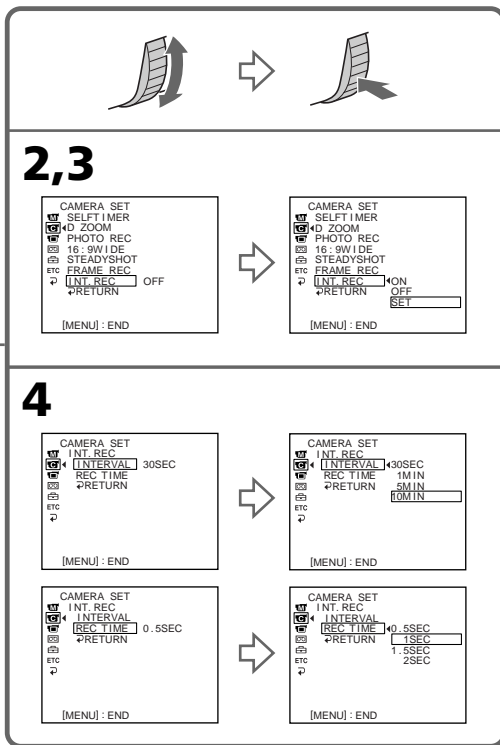
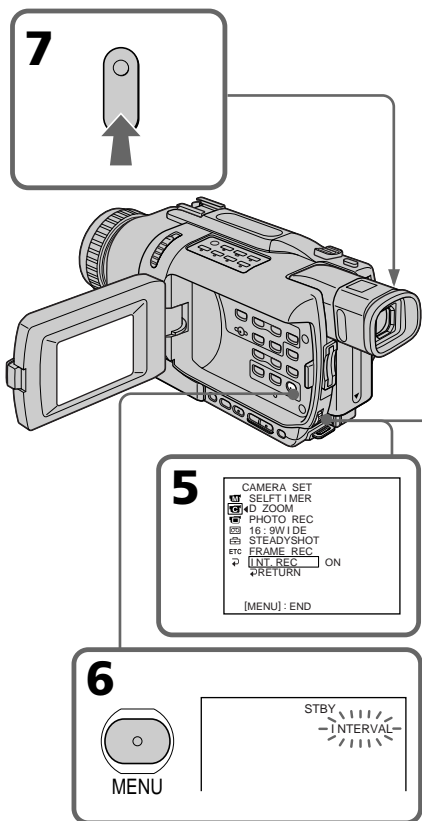

To cancel interval recording

Perform either of the following:

- Set INT. REC to OFF in the menu settings.
- Set the POWER switch to other than CAMERA.

To perform normal recording during interval recording

You can perform normal recording only once during INTERVAL.

Press START/STOP. The INTERVAL indicator flashes, and normal recording starts. To stop normal recording, press START/STOP again.

On recording time

There may be a discrepancy in the recording time of up to +/- six frames from the selected time.

Для отмены записи с интервалами

Выполните одно из следующих действий:

- Установите опцию INT. REC в установках меню в положение OFF.
- Установите переключатель POWER в положение, отличное от CAMERA.

Для выполнения обычной записи во время записи с интервалами

Вы можете выполнить одновременно обычную запись во время выполнения функции INTERVAL.

Нажмите кнопку START/STOP. Индикатор INTERVAL мигает, и обычная запись начинается. Для отмены обычной записи нажмите кнопку START/STOP еще раз.

О длительности записи

Длительность записи может отклоняться от выбранной длительности, максимально до +/- шести кадров.

Frame by frame recording

– Frame recording

You can make a recording with a stop-motion animated effect using frame recording. To create this effect, alternately move the subject a little and make a frame recording. We recommend that you use a tripod, and operate your camcorder using the Remote Commander after step 5.

- (1) In the standby mode, press MENU to display the menu settings.
- (2) Turn the SEL/PUSH EXEC dial to select FRAME REC in , then press the dial.
- (3) Turn the SEL/PUSH EXEC dial to select ON, then press the dial.
- (4) Press MENU to make the menu settings disappear. The FRAME REC indicator appears.
- (5) Press START/STOP to start frame recording. Your camcorder makes a recording for about six frames, and returns to recording standby.
- (6) Move the subject, and repeat step 5.

Покадровая запись

– Запись монтажного кадра

Вы можете выполнить запись с анимированным эффектом стоп-кадра, используя запись монтажного кадра. Для создания данного эффекта попеременно перемещайте объект на небольшую величину и выполняйте запись монтажного кадра. Рекомендуется использовать штатив и управлять видеокамерой с помощью пульта дистанционного управления после выполнения действий пункта 5.

- (1) Нажмите кнопку MENU для отображения меню в режиме ожидания.
- (2) Поверните диск SEL/PUSH EXEC для выбора опции FRAME REC в , а затем нажмите диск.
- (3) Поверните диск SEL/PUSH EXEC для выбора опции ON, а затем нажмите диск.
- (4) Нажмите кнопку MENU для стирания отображения меню. Высвечивается индикатор FRAME REC.
- (5) Нажмите кнопку START/STOP для начала записи монтажного кадра. Видеокамера выполнит запись приблизительно 6 кадров и вернется в режим ожидания записи.
- (6) Переместите объект и повторите действия пункта 5.

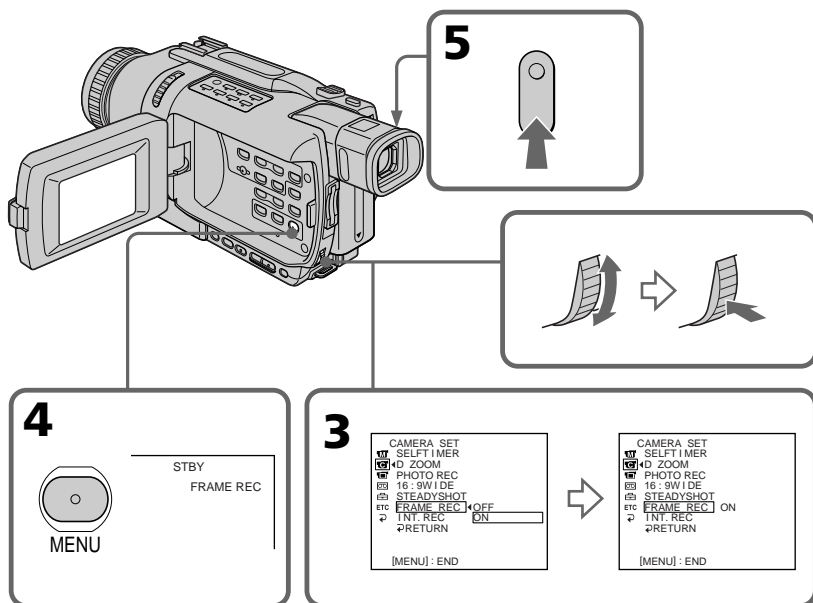

Frame by frame recording – Frame recording

To cancel the frame recording

Perform either of the following:

- Set FRAME REC to OFF in the menu settings.
- Set the POWER switch to other than CAMERA.

Note

The remaining tape time is not indicated correctly if you use this function continuously.

When using the frame recording function

The last recorded cut is longer than other cuts.

Покадровая запись – Запись монтажного кадра

Для отмены записи монтажного кадра

Выполните одно из следующих действий:

- Установите опцию FRAME REC в установках меню в положение OFF.
- Установите переключатель POWER в положение, отличное от CAMERA.

Примечание

Время оставшейся ленты отображается неправильно, если Вы используете эту функцию непрерывно.



При использовании функции записи монтажного кадра

Последний из записанных монтажных кадров длиннее других монтажных кадров.

Superimposing a title

You can select one of eight preset titles and two custom titles (p. 79). You can also select the language, colour, size and position of titles.



- (1)** In the standby mode, press TITLE to display the title menu. The title menu display appears on the screen.
 - (2)** Turn the SEL/PUSH EXEC dial to select , then press the dial.
 - (3)** Turn the SEL/PUSH EXEC dial to select the desired title, then press the dial. The titles are displayed in the language you selected.
 - (4)** Change the colour, size, or position, if necessary.
 - ①** Turn the SEL/PUSH EXEC dial to select COLOUR, SIZE, or POSITION, then press the dial. The selected item appears on the screen.
 - ②** Turn the SEL/PUSH EXEC dial to select the desired item, then press the dial.
 - ③** Repeat steps **①** and **②** until the title is laid out as desired.
 - (5)** Press the SEL/PUSH EXEC dial again to complete the setting.
 - (6)** Press START/STOP to start recording.
 - (7)** When you want to stop recording the title, press TITLE.
- (1)** В режиме ожидания нажмите кнопку TITLE для отображения меню титров. Отображение меню титров появится на экране.
 - (2)** Поверните диск SEL/PUSH EXEC для выбора опции , а затем нажмите диск.
 - (3)** Поверните диск SEL/PUSH EXEC для выбора нужного титра, а затем нажмите диск. Титры отображаются на выбранном Вами языке.
 - (4)** Измените цвет, размер или положение титра, если нужно.
 - ①** Поверните диск SEL/PUSH EXEC для выбора опции COLOUR, SIZE или POSITION, а затем нажмите диск. Появится соответствующая опция.
 - ②** Поверните диск SEL/PUSH EXEC для выбора нужной опции, а затем нажмите диск.
 - ③** Повторяйте пункты **①** и **②** до тех пор, пока титр не будет расположен так, как нужно.
 - (5)** Нажмите диск SEL/PUSH EXEC еще раз для завершения установки.
 - (6)** Нажмите кнопку START/STOP для начала записи.
 - (7)** Если Вы хотите остановить запись титра, нажмите кнопку TITLE.

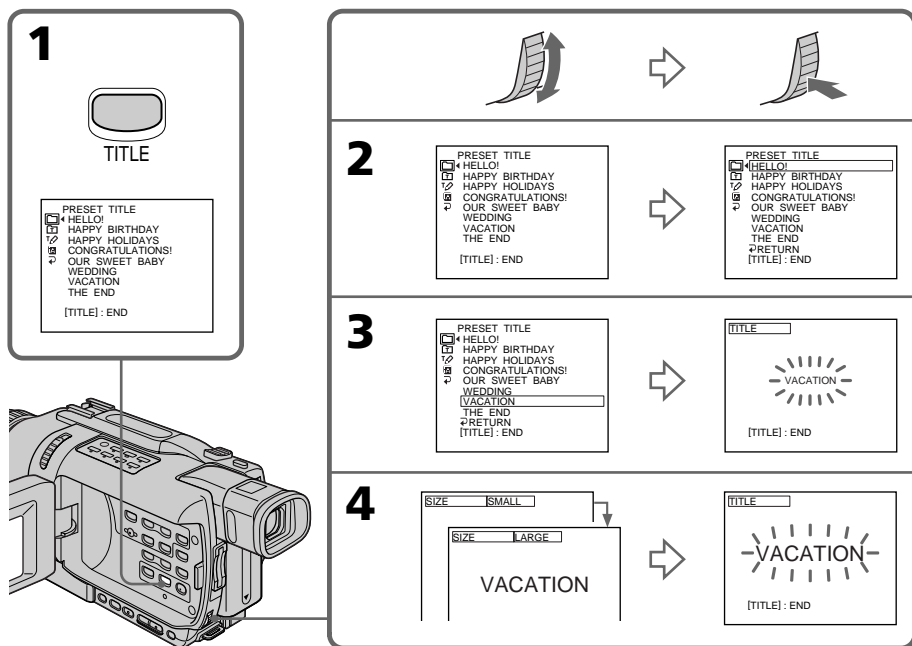

To superimpose the title while you are recording

Press **TITLE** while you are recording, and carry out steps 2 to 5. When you press the **SEL/PUSH EXEC** dial at step 5, the title is recorded.

To select the language of a preset title

If you want to change the language, select **LA** before step 2. Then select the desired language and return to step 2.

If you display the menu while superimposing a title

The title is not recorded while the menu is displayed.

To use a custom title

If you want to use a custom title, select **CT** in step 2.

Для наложения титра во время записи

Нажмите кнопку **TITLE** во время записи и выполните действия пунктов 2 – 5. При нажатии диска **SEL/PUSH EXEC** в пункте 5 титр запишется.

Для выбора языка предварительно установленного титра

Если Вы хотите изменить язык, выберите установку **LA** перед пунктом 2. Затем выберите нужный язык и вернитесь к пункту 2.

Если Вы отображаете меню во время наложения титра

Титр не запишется, пока меню отображается.

Для использования собственного титра

Если Вы хотите использовать собственный титр, выберите установку **CT** при выполнении действий пункта 2.

Superimposing a title

Title setting

- The title colour changes as follows:
WHITE ↔ YELLOW ↔ VIOLET ↔ RED ↔
CYAN ↔ GREEN ↔ BLUE
- The title size changes as follows:
SMALL ↔ LARGE

You cannot input 13 characters or more in LARGE size. If you input more than 12 characters, the title size returns to SMALL even you select LARGE.

- The title position changes as follows:

1 ↔ 2 ↔ 3 ↔ 4 ↔ 5 ↔ 6 ↔ 7 ↔ 8 ↔ 9

The larger the position number, the lower the title is positioned.

When you select the title size LARGE, you cannot choose position 9.

When you are selecting and setting the title

You cannot record the title displayed on the screen.

When you superimpose a title while you are recording

The beep does not sound.

While you are playing back

You can superimpose a title. However, the title is not recorded on tape.

You can record a title when you dub a tape connecting your camcorder to the VCR with the A/V connecting cable. If you use the i.LINK cable instead of the A/V connecting cable, you cannot record the title.

Наложение титра

Установка титра

- Цвет титра изменяется следующим образом:
WHITE (белый) ↔ YELLOW (желтый) ↔
VIOLET (фиолетовый) ↔ RED (красный)
↔ CYAN (голубой) ↔ GREEN (зеленый)
↔ BLUE (синий)
- Размер титра изменяется следующим образом:
SMALL (маленький) ↔ LARGE (большой)
Вы не можете ввести 13 символов или более для размера титра LARGE. Если Вы введете более, чем 12 символов, размер титра вернется к SMALL, даже если Вы выберете LARGE.
- Положение титра изменяется следующим образом:
1 ↔ 2 ↔ 3 ↔ 4 ↔ 5 ↔ 6 ↔ 7 ↔ 8 ↔ 9
Чем больше номер положения, тем ниже будет расположен титр.
Если Вы выберете размер LARGE, Вы не сможете выбрать положение 9.

Когда Вы выбираете и устанавливаете титр

Вы не сможете записать титр, отображенный на экране.

Когда Вы накладываете титр во время записи

Зуммерный сигнал не звучит.

Во время воспроизведения

Вы можете наложить титр. Однако, титр не запишется на ленту.

Вы можете записать титр, когда Вы перезаписываете ленту, подсоединив Вашу видеокамеру к КВМ при помощи соединительного кабеля аудио/видео. Если Вы используете кабель i.LINK вместо соединительного кабеля аудио/видео, Вы не сможете записать титр.

Making your own titles

You can make up to two titles and store them in your camcorder. Each title can have up to 20 characters.

- (1) In the standby or VCR mode, press TITLE.
- (2) Turn the SEL/PUSH EXEC dial to select , then press the dial.
- (3) Turn the SEL/PUSH EXEC dial to select CUSTOM1 SET or CUSTOM2 SET, then press the dial.
- (4) Turn the SEL/PUSH EXEC dial to select the column of the desired character, then press the dial.
- (5) Turn the SEL/PUSH EXEC dial to select the desired character, then press the dial.
- (6) Repeat steps 4 and 5 until you have selected all characters and completed the title.
- (7) To finish making your own titles, turn the SEL/PUSH EXEC dial to select [SET], then press the dial. The title is stored in memory.
- (8) Press TITLE to make the title menu disappear.

Создание Ваших собственных титров

Вы можете составить до двух титров и сохранить их в Вашей видеокамере. Каждый титр может содержать до 20 символов.

- (1) Нажмите кнопку TITLE в режиме ожидания или VCR.
- (2) Поверните диск SEL/PUSH EXEC для выбора опции , а затем нажмите диск.
- (3) Поверните диск SEL/PUSH EXEC для выбора первой строки CUSTOM1 SET или второй строки CUSTOM2 SET, а затем нажмите диск.
- (4) Поверните диск SEL/PUSH EXEC для выбора колонки с нужным символом, а затем нажмите диск.
- (5) Поверните диск SEL/PUSH EXEC для выбора нужного символа, а затем нажмите диск.
- (6) Повторяйте пункты 4 и 5 до тех пор, пока Вы не выберете все символы и полностью не составите титр.
- (7) Для завершения составления своих собственных титров поверните диск SEL/PUSH EXEC для выбора команды [SET], а затем нажмите диск. Титр сохранится в памяти.
- (8) Нажмите кнопку TITLE, чтобы меню титров исчезло.

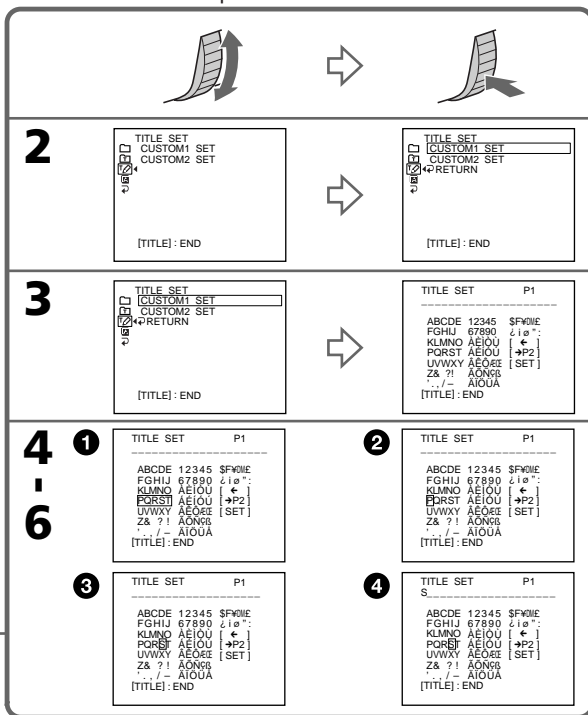
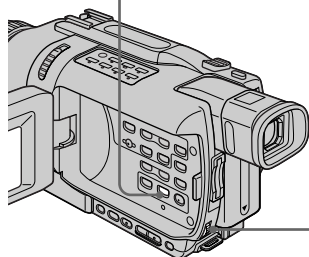
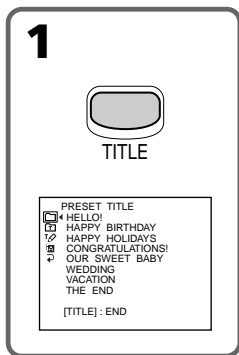

Making your own titles

To change a title you have stored

In step 3, select CUSTOM1 SET or CUSTOM2 SET, depending on which title you want to change, then press the SEL/PUSH EXEC dial. Turn the SEL/PUSH EXEC dial to select [←], then press the dial to delete the title. The last character is erased. Enter the new title as desired.

If you take three minutes or longer to enter characters in the standby mode while a cassette is in your camcorder

The power automatically goes off. The characters you have entered remain stored in memory. Set the POWER switch to OFF (CHG) once, and turn it to CAMERA again, then proceed from step 1. We recommend setting the POWER switch to VCR or removing the cassette so that your camcorder does not automatically turn off while you are entering title characters.

If you select [→P2]

The menu for selecting alphabet and Russian characters appear. Select [→P1] to return to the previous screen.

To erase a character

Select [←]. The last character is erased.

To enter a space

Select [Z& ?!], then select the blank part.

Создание Ваших собственных титров

Для изменения сохраненного Вами титра

При выполнении действий пункта 3 выберите установку CUSTOM1 SET или CUSTOM2 SET, в зависимости от титра, который Вы хотите изменить, а затем нажмите диск SEL/PUSH EXEC. Поверните диск SEL/PUSH EXEC для выбора установки [←], а затем нажмите диск для удаления титра. Последний символ будет стерт. Введите новый титр по желанию.

Если Вы вводите символы три минуты или более в режиме ожидания в то время, когда кассета находится в Вашей видеокамере

Питание выключится автоматически. Символы, которые Вы ввели, сохранятся в памяти видеокамеры. Установите сначала переключатель POWER в положение OFF (CHG), а затем снова в положение CAMERA, а затем начните с пункта 1. Рекомендуется установить переключатель POWER в положение VCR или вынуть кассету, чтобы Ваша видеокамера автоматически не выключалась во время ввода символов титра.

Если Вы выберите установку [→P2]

Появится меню для выбора алфавита и русские символы. Для возвращения к предыдущему экрану выберите установку [→P1].

Для удаления символа

Выберите установку [←]. Последний символ будет стерт.

Для ввода пробела

Выберите установку [Z& ?!], а затем выберите пустую часть.

Inserting a scene

You can insert a scene in the middle of a recorded tape by setting the start and end points. The previously recorded frames between these start and end points will be erased. Use the Remote Commander for this operation.

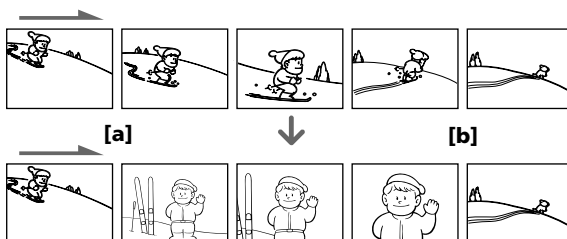

- (1)** In the standby mode, keep pressing EDITSEARCH, and release the button at the insert end point **[b]**.
- (2)** Press ZERO SET MEMORY on the Remote Commander. The ZERO SET MEMORY indicator flashes and the counter resets to zero.
- (3)** Keep pressing the - [EDITSEARCH] side of EDITSEARCH and release the button at the insert start point **[a]**.
- (4)** Press START/STOP to start recording. The scene is inserted. Recording stops automatically near the counter zero point. Your camcorder returns to the standby mode.

Вставка эпизода

Вы можете вставить эпизод в середине записанной ленты, указав начальную и конечную точки вставки. Предварительно записанные кадры между этими начальной и конечной точками будут стёрты. Используйте пульт дистанционного управления для этой операции.

- (1)** В режиме ожидания удерживайте нажатой кнопку EDITSEARCH, и отпустите ее в конечной точке вставки **[b]**.
- (2)** Нажмите кнопку ZERO SET MEMORY на пульте дистанционного управления. Индикатор ZERO SET MEMORY мигает, и показания счетчика сбрасываются на нуль.
- (3)** Удерживайте нажатой сторону - [EDITSEARCH] кнопки EDITSEARCH и отпустите кнопку в начальной точке вставки **[a]**.
- (4)** Нажмите кнопку START/STOP для начала записи. Эпизод будет вставлен. Вставка автоматически остановится около нулевой отметки на счетчике ленты. Ваша видеокамера автоматически вернется в режим ожидания.

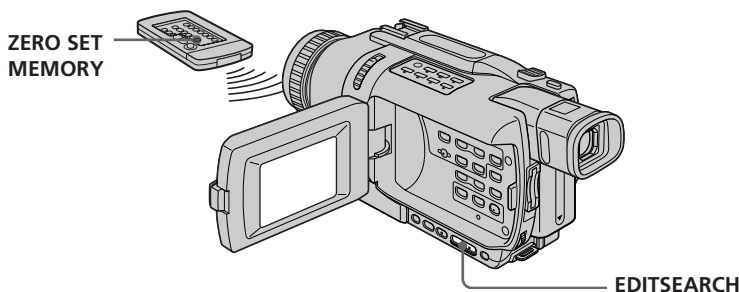

Inserting a scene

Notes

- The zero set memory function works only for tapes recorded in the Digital8 **HD** system.
- The picture and the sound may be distorted at the end of the inserted section when it is played back.

If a tape has a blank portion between recorded portions

The zero set memory function may not work correctly.

Вставка эпизода

Примечания

- Функция памяти установки нулевой отметки работает только для лент, записанных в системе Digital8 **HD**.
- Изображение и звук могут быть искажены в конце вставленной части при воспроизведении.

Если на ленте есть незаписанный участок посреди записанных частей

Функция памяти установки нулевой отметки может работать неправильно.

Playing back tapes with picture effects

During playback, you can process a scene using the following picture effect functions: NEG.ART, SEPIA, B&W and SOLARIZE.

- (1) In the playback or playback pause mode, press MENU to display the menu settings.
- (2) Turn the SEL/PUSH EXEC dial to select P EFFECT in , then press the dial.
- (3) Turn the SEL/PUSH EXEC dial to select the desired picture effect mode, then press the dial.

For details of each picture effect function, see page 61.

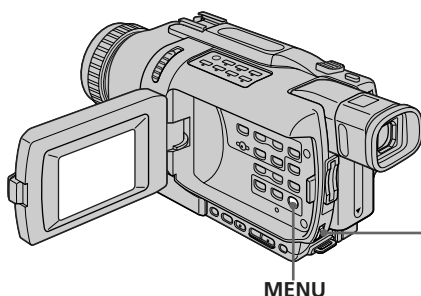

MENU

To cancel the picture effect

Set P EFFECT to OFF in the menu settings.

Воспроизведение ленты с эффектами изображения

Во время воспроизведения, Вы можете видеоизменять изображение с помощью следующих функций эффекта изображения: NEG.ART, SEPIA, B&W и SOLARIZE.

- (1) В режиме воспроизведения или паузы воспроизведения, нажмите кнопку MENU для отображения установок меню.
- (2) Поверните диск SEL/PUSH EXEC для выбора команды P EFFECT в опции , а затем нажмите диск.
- (3) Поверните диск SEL/PUSH EXEC для выбора нужного режима эффекта изображения, а затем нажмите диск.
Подробные сведения по каждой из функций эффектов изображения приведены на стр. 61.

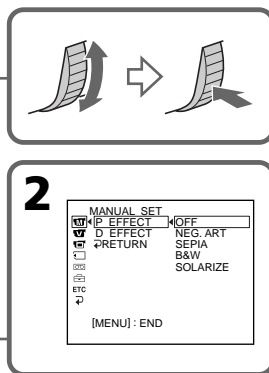

Для отмены функции эффекта изображения

Установите опцию P EFFECT в установках меню в положение OFF.

Playing back tapes with picture effects

Notes

- Picture effect functions work only for tapes recorded in the Digital8  system.
- You cannot process externally input scenes using the picture effect functions.
- You cannot record pictures on a tape on your camcorder when you have processed the picture using the picture effect function. However, you can record pictures on a “Memory Stick” (DCR-TRV340E/TRV341E/TRV740E only) (p. 184, 192), or on a VCR using your camcorder as a player.

Pictures processed by picture effect functions

Pictures processed by picture effect functions are not output through the  DV IN/OUT jack.

When you set the POWER switch to OFF (CHG) or stop playing back

The picture effect function is automatically cancelled.

Воспроизведение ленты с эффектами изображения

Примечания

- Функция эффекта изображения работает только для лент, записанных в системе Digital8 .
- Вы не можете видоизменять изображения от внешних источников с помощью функции цифрового эффекта.
- Вы не сможете записать на ленту изображения, которые Вы видоизменили с помощью функции эффекта изображения Вашей видеокамеры. Однако, Вы можете записать изображения на “Memory Stick” (только модели DCR-TRV340E/TRV341E/TRV740E) (стр. 184, 192), или на KBM, используя Вашу видеокамеру в качестве плейера.

Изображения, обработанные с помощью функций эффектов изображения

Сигнал изображений, обработанных с помощью функций эффектов изображения, не передается через гнездо  DV IN/OUT.

Если Вы установили переключатель POWER в положение OFF (CHG) или остановили воспроизведение

Функция эффекта изображения будет автоматически отменена.

Playing back tapes with digital effects

During playback, you can process a scene using the following digital effect functions: STILL, FLASH, LUMI. and TRAIL.

- (1) In the playback mode, press MENU to display the menu settings.
- (2) Turn SEL/PUSH EXEC dial to select D EFFECT in , then press the dial.
- (3) Turn SEL/PUSH EXEC dial to select the desired digital effect mode, then press the dial.

The bars appear on the screen.

In the STILL or LUMI. mode, the picture is captured and is stored in memory as a still image at the time you press the SEL/PUSH EXEC dial.

- (4) Turn the SEL/PUSH EXEC dial to adjust the effect.

For details of each digital effect function, see page 63.

Воспроизведение ленты с цифровыми эффектами

Во время воспроизведения, Вы можете видеоизменять изображение с помощью функций цифрового эффекта: STILL, FLASH, LUMI. и TRAIL.

- (1) В режиме воспроизведения нажмите кнопку MENU для отображения установок меню.
- (2) Поверните диск SEL/PUSH EXEC для выбора команды D EFFECT в опции , а затем нажмите диск.
- (3) Поверните диск SEL/PUSH EXEC для выбора нужного режима цифрового эффекта, а затем нажмите диск. На экране появятся полосы. В режиме STILL или LUMI. в тот момент, когда Вы нажмете диск SEL/PUSH EXEC, изображение будет захвачено и занесено в память как неподвижное изображение.
- (4) Поверните диск SEL/PUSH EXEC для регулировки эффекта изображения. Подробные сведения по каждой из функций цифрового эффекта приведены на стр. 63.

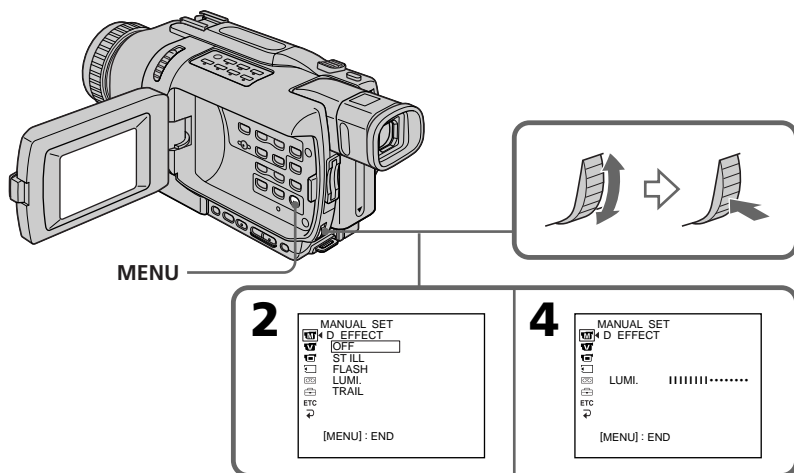

To cancel the digital effect

Set D EFFECT to OFF in the menu settings.

Для отмены функции цифрового эффекта

Установите опцию D EFFECT в установках меню в положение OFF.

Playing back tapes with digital effects

Notes

- Digital effect functions work only for tapes recorded in the Digital8  system.
- You cannot process externally input scenes using digital effect functions.
- You cannot record images on a tape on your camcorder when you have processed the image using digital effect functions. However, you can record images on a “Memory Stick” (DCR-TRV340E/TRV341E/TRV740E only) (p. 184, 192), or on a VCR using your camcorder as a player.

Pictures processed by digital effect functions

Pictures processed by digital effect functions are not output through the  DV IN/OUT jack.

When you set the POWER switch to OFF (CHG) or stop playing back

The digital effect function is automatically cancelled.

Воспроизведение ленты с цифровыми эффектами

Примечания

- Функция цифрового эффекта работает только для лент, записанных в системе Digital8 .
- Вы не можете видоизменять изображения от внешних источников с помощью функции цифрового эффекта.
- Вы не сможете записать на ленту изображения, которые Вы видоизменили с помощью функции цифрового эффекта Вашей видеокамеры. Однако, Вы можете записать изображения на “Memory Stick” (только модели DCR-TRV340E/TRV341E/TRV740E) (стр. 184, 192), или на KBM, используя Вашу видеокамеру в качестве плеера.

Изображения, обработанные с помощью функций цифрового эффекта

Сигнал изображений, обработанных с помощью функции цифрового эффекта, не передается через гнездо  DV IN/OUT.

Если Вы установили переключатель POWER в положение OFF (CHG) или остановили воспроизведение

Функция цифрового эффекта будет автоматически отменена.

Enlarging recorded images – Tape PB ZOOM

You can enlarge moving and still images recorded on tapes.

Besides the operation described here, your camcorder can enlarge still images recorded on “Memory Stick”s (DCR-TRV340E/TRV341E/TRV740E only) (p. 221).

- (1) In the playback or playback pause mode, press PB ZOOM. The image is enlarged, and \uparrow \downarrow indicators which showing the direction to move the image appear on the screen.
- (2) Turn SEL/PUSH EXEC dial to move the enlarged image, then press the dial.
 - \uparrow : The image moves downwards.
 - \downarrow : The image moves upwards.
- (3) Turn SEL/PUSH EXEC dial to move the enlarged image, then press the dial.
 - \leftarrow : The image moves rightward (Turn the dial downwards.)
 - \rightarrow : The image moves leftward (Turn the dial upwards.)
- (4) For DCR-TRV340E/TRV341E/TRV740E only: Adjust the zoom ratio by the power zoom lever.

You can enlarge the image from 1.1 times up to five times its size.

- W : Decreases the zoom ratio.
- T : Increase the zoom ratio.

Увеличение записанных изображений – Функция PB ZOOM ленты

Вы можете увеличивать движущиеся и неподвижные изображения, записанные на лентах.

Кроме описанных здесь операций, Ваша видеокамера может увеличивать неподвижные изображения, записанные на “Memory Stick” (только модели DCR-TRV340E/TRV341E/TRV740E) (стр. 221).

- (1) В режиме воспроизведения или паузы воспроизведения нажмите кнопку PB ZOOM. Изображение увеличится, а на экране появится индикация \uparrow \downarrow , показывающая направление перемещения изображения.
- (2) Поверните диск SEL/PUSH EXEC для перемещения увеличенного изображения, а затем нажмите диск.
 - \uparrow : Изображение перемещается вниз.
 - \downarrow : Изображение перемещается вверх.
- (3) Поверните диск SEL/PUSH EXEC для перемещения увеличенного изображения, а затем нажмите диск.
 - \leftarrow : Изображения перемещается вправо. (Поверните диск вниз.)
 - \rightarrow : Изображение перемещается влево. (Поверните диск вверх.)
- (4) Только для модели DCR-TRV340E/TRV341E/TRV740E: Отрегулируйте масштаб увеличения с помощью рычага приводного вариообъектива. Вы можете увеличить изображение от 1,1 раза до пятикратного его размера.
 - W : Уменьшает масштаб увеличения.
 - T : Увеличивает масштаб увеличения.

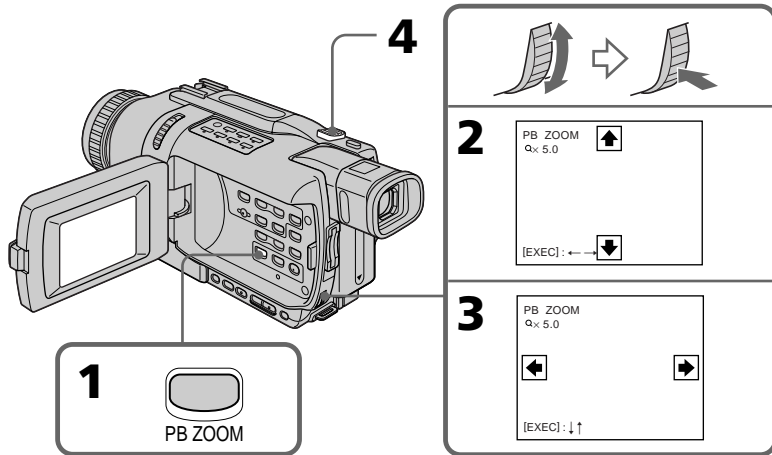

Enlarging recorded images – Tape PB ZOOM

To cancel the PB ZOOM function

Press PB ZOOM to turn off the indicator.

Notes

- The PB ZOOM function works only for tapes recorded in the Digital8 **HD** system.
- You cannot process externally input scenes using the PB ZOOM function.
- You cannot record images on a tape on your camcorder when you have processed the image using the PB ZOOM function. However, you can record still images on a “Memory Stick” (DCR-TRV340E/TRV341E/TRV740E only) (p. 184), or on a VCR using your camcorder as a player.

Images in the PB ZOOM function

Images in the PB ZOOM function are not output through the **i** DV IN/OUT or **ψ** (USB) jack.

PB ZOOM function is automatically cancelled when:

- The POWER switch is set to OFF (CHG)
- You stop playing back
- You press MENU
- You press TITLE
- You insert a “Memory Stick” (DCR-TRV340E/TRV341E/TRV740E only)

To record an image processed by Tape PB ZOOM on “Memory Stick”s (DCR-TRV340E/TRV341E/TRV740E only)

Press PHOTO to record the image processed by Tape PB ZOOM.

Увеличение записанных изображений – Функция PB ZOOM ленты

Для отмены функции PB ZOOM

Нажмите кнопку PB ZOOM для отключения индикатора.

Примечания

- Функция PB ZOOM работает только для лент, записанных в системе Digital8 **HD**.
- Вы не можете видоизменять изображения от внешних источников с помощью функции PB ZOOM.
- Вы не сможете записать на ленту изображения, которые Вы видоизменили с помощью функции PB ZOOM Вашей видеокамеры. Однако, Вы можете записывать неподвижные изображения на “Memory Stick” (только модели DCR-TRV340E/TRV341E/TRV740E) (стр. 184) или на KVM, используя Вашу видеокамеру в качестве проигрывателя.

Изображения в режиме PB ZOOM

Сигнал изображения в режиме PB ZOOM не передается через гнездо **i** DV IN/OUT или гнездо **ψ** (USB).

Функция PB ZOOM автоматически отменяется в следующих случаях:

- Установка переключателя POWER в положение OFF (CHG)
- Остановка воспроизведения
- Нажатие кнопки MENU
- Нажатие кнопки TITLE
- Вы вставили “Memory Stick” (только модели DCR-TRV340E/TRV341E/TRV740E)

Для записи изображения, обработанного с помощью функции PB ZOOM ленты, на “Memory Stick” (только модели DCR-TRV340E/TRV341E/TRV740E)

Нажмите кнопку PHOTO для записи изображения, обработанного с помощью функции PB ZOOM ленты.

Quickly locating a scene – ZERO SET MEMORY

Your camcorder goes forward or backward to automatically stop at a desired scene having a tape counter value of "0:00:00".

Use the Remote Commander for this operation. Use this function, for example, to view a desired scene later on during playback.

- (1) In the playback mode, press DISPLAY.
- (2) Press ZERO SET MEMORY at the point you want to locate later. The tape counter shows "0:00:00" and the ZERO SET MEMORY indicator flashes on the screen.
- (3) Press ■ when you want to stop playback.
- (4) Press ◀◀ to rewind the tape to the counter's zero point. The tape stops automatically when the counter reaches approximately zero. The ZERO SET MEMORY indicator disappears, and the time code appears.
- (5) Press ▶▶. Playback starts from the counter's zero point.

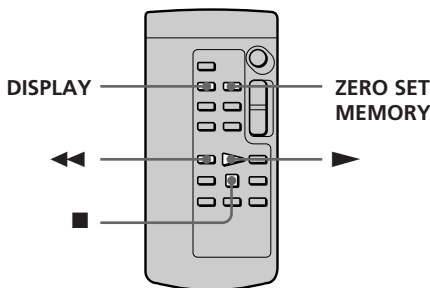

Notes

- The zero set memory function works only for tapes recorded in the Digital8 **8** system.
- When you press ZERO SET MEMORY before rewinding the tape, the zero set memory function is cancelled.
- There may be a discrepancy of several seconds from the time code.

If a tape has a blank portion between recorded portions

The zero set memory function may not work correctly.

Быстрое отыскание эпизода – Функция ZERO SET MEMORY

Ваша видеокамера выполняет продвижение вперед или назад с автоматической остановкой на нужном эпизоде, где показание счетчика равно "0:00:00".

Используйте для этой операции пульт дистанционного управления.

Используйте эту функцию, например, для просмотра нужного эпизода позже во время воспроизведения.

- (1) В режиме воспроизведения нажмите кнопку DISPLAY.
- (2) Нажмите кнопку ZERO SET MEMORY в месте, которое Вы захотите отыскать позже. Показание счетчика станет равным "0:00:00", и на экране начнет мигать индикатор ZERO SET MEMORY.
- (3) Нажмите кнопку ■, если Вы захотите остановить воспроизведение.
- (4) Нажмите кнопку ◀◀ для ускоренной перемотки ленты назад к нулевой точке счетчика ленты. Лента остановится автоматически, когда счетчик ленты ориентировочно достигнет нулевой отметки. Индикатор ZERO SET MEMORY исчезнет, и появится код времени.
- (5) Нажмите кнопку ▶▶. Воспроизведение начнется с нулевой отметки счетчика.

Примечания

- Функция памяти установки нулевой отметки работает только для лент, записанных в системе Digital8 **8**.
- Если Вы нажмете кнопку ZERO SET MEMORY до начала обратной перемотки ленты, функция памяти установки нулевой отметки будет отменена.
- Может быть расхождение в несколько секунд между кодом времени и действительным временем.

Если на ленте имеется незаписанный участок между записанными частками
Функция памяти установки нулевой отметки может работать неправильно.

Searching a recording by date – DATE SEARCH

You can automatically search for the point where the recording date changes and start playback from that point (**date search**).

Use the Remote Commander for this operation. Use this function to check where recording dates change or to edit the tape at each recording date.

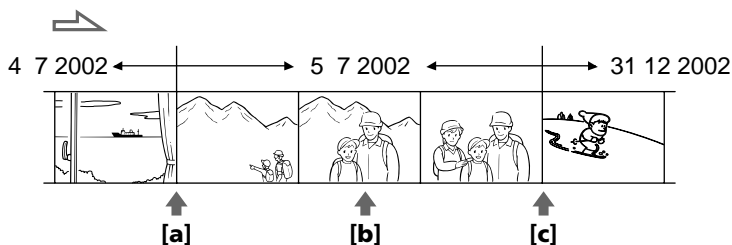

- (1) Set the POWER switch to VCR.
- (2) Press SEARCH MODE on the Remote Commander repeatedly until the DATE SEARCH indicator appears on the screen. The indicator changes as follows:

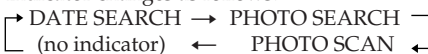

- (3) When the current position is [b], press **◀◀** to search towards [a] or press **▶▶** to search towards [c]. Your camcorder automatically starts playback at the point where the date changes.

Each time you press **◀◀** or **▶▶** your camcorder searches for the previous or next date.

Поиск записи по дате – Функция DATE SEARCH

Вы можете автоматически выполнять поиск места, где изменяется дата записи, и начинать воспроизведение с этого места (**поиск даты**).

Используйте для этой операции пульт дистанционного управления. Используйте эту функцию для выяснения, где изменяются даты записи, или же для выполнения монтажа ленты для каждой даты записи.

- (1) Установите переключатель POWER в положение VCR.
- (2) Нажимайте повторно кнопку SEARCH MODE на пульте дистанционного управления до тех пор, пока на экране не появится индикатор DATE SEARCH. Индикатор будет изменяться следующим образом:

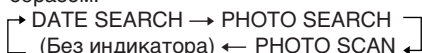

- (3) Если текущая позиция [b], нажмите кнопку **◀◀** для поиска в направлении [a] или кнопку **▶▶** для поиска в направлении [c]. Ваша видеокамера автоматически начнет воспроизведение в точке изменения даты. Каждый раз при нажатии кнопки **◀◀** или **▶▶**, Ваша видеокамера будет искать предыдущую или следующую дату.

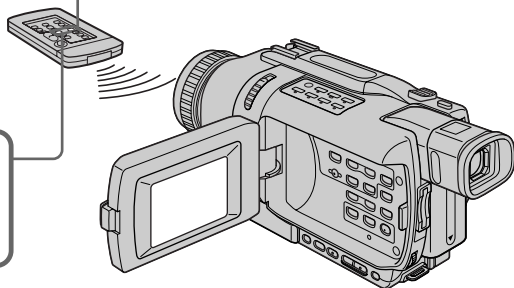
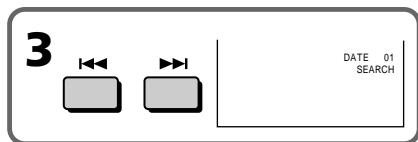
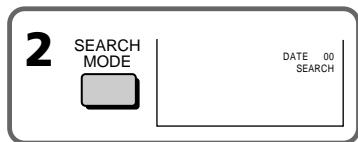

Searching a recording by date – DATE SEARCH

To stop searching

Press ■.

Notes

- The date search function works only for tapes recorded in the Digital8  system.
- If one day's recording is less than two minutes, your camcorder may not accurately find the point where the recording date changes.

If a tape has a blank portion between recorded portions

The date search function may not work correctly.

Поиск записи по дате – Функция DATE SEARCH

Для остановки поиска

Нажмите кнопку ■.

Примечания

- Функция поиска даты работает только для лент, записанных в системе Digital8 .
- Если запись в течение одного дня составляет меньше двух минут, Ваша видеокамера может неточно найти точку, где происходит смена дат записи.

Если на ленте имеется незаписанный участок между записанными участками
Функция поиска даты может работать неправильно.

Searching for a photo – PHOTO SEARCH/ PHOTO SCAN

You can search for the recorded still image recorded on tape (**photo search**).

You can also search for still images one after another and display each image for five seconds automatically (**photo scan**).

Use the Remote Commander for these operations.

Searching for a photo

(1) Set the POWER switch to VCR.

(2) Press SEARCH MODE on the Remote

Commander repeatedly until the photo search indicator appears on the screen. The indicator changes as follows:

→ DATE SEARCH → PHOTO SEARCH
(no indicator) ← PHOTO SCAN ←

(3) Press ◀◀ or ▶▶ to select the photo for playback. Each time you press ◀◀ or ▶▶ your camcorder searches for the previous or next photo. Your camcorder automatically starts playback from the photo.

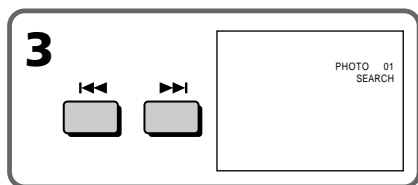
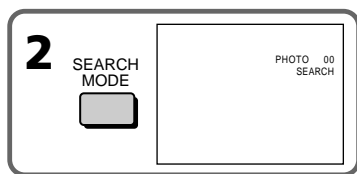

To stop searching

Press ■.

Поиск фото – PHOTO SEARCH/ PHOTO SCAN

Вы можете выполнять поиск неподвижного изображения, записанного на ленте (**фотопоиск**).

Вы также можете выполнять поиск неподвижных изображений одного за другим и автоматически отображать каждое изображение в течение пяти секунд (**фотосканирование**).

Используйте пульт дистанционного управления для этих операций.

Поиск фото

(1) Установите переключатель POWER в положение VCR.

(2) Нажимайте повторно кнопку SEARCH MODE на пульте дистанционного управления до тех пор, пока на экране не появится индикатор фотопоиск.

Индикатор будет изменяться следующим образом:

→ DATE SEARCH → PHOTO SEARCH
(Без индикатора) ← PHOTO SCAN ←

(3) Нажмите кнопку ◀◀ или ▶▶ для выбора фото для воспроизведения. Каждый раз при нажатии кнопки ◀◀ или ▶▶ Ваша видеокамера будет искать предыдущее или следующее фото. Ваша видеокамера автоматически начнет воспроизведение с данного фото.

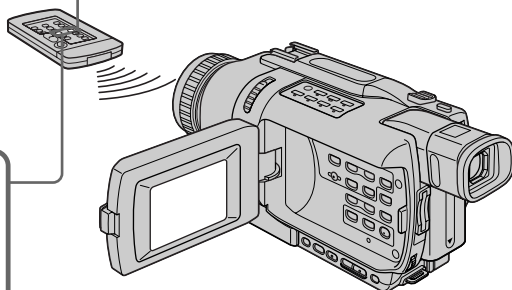

Для остановки поиска

Нажмите кнопку ■.

Searching for a photo – PHOTO SEARCH/PHOTO SCAN

Scanning photo

- (1) Set the POWER switch to VCR.
- (2) Press SEARCH MODE on the Remote Commander repeatedly until the photo scan indicator appears on the screen. The indicator changes as follows:
→ DATE SEARCH → PHOTO SEARCH
(no indicator) ← PHOTO SCAN ←
- (3) Press **◀◀** or **▶▶**.
Each photo is played back for about five seconds automatically.

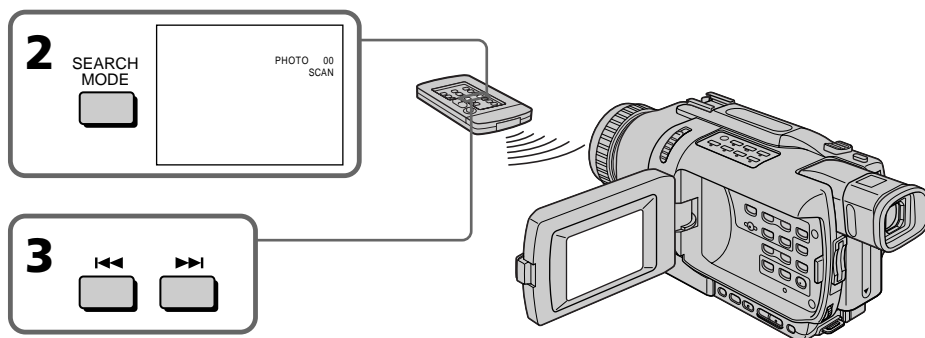

To stop scanning

Press **■**.

Note

The photo search and photo scan functions work only for tapes recorded in the Digital8 **Ⓜ** system.

If a tape has a blank portion between recorded portions

The photo search/photo scan function may not work correctly.

Поиск фото – PHOTO SEARCH/PHOTO SCAN

Фотосканирование

- (1) Установите переключатель POWER в положение VCR.
- (2) Нажимайте повторно кнопку SEARCH MODE на пульте дистанционного управления до тех пор, пока на экране не появится индикатор фотосканирования. Индикатор будет изменяться следующим образом:
→ DATE SEARCH → PHOTO SEARCH
(Без индикатора) ← PHOTO SCAN ←
- (3) Нажмите кнопку **◀◀** или **▶▶**.
Каждое фото будет автоматически воспроизводиться в течение около пяти секунд.

Для остановки сканирования

Нажмите кнопку **■**.

Примечание

Функции фотопоиска и фотосканирования работают только для лент, записанных в системе Digital8 **Ⓜ**.

Если на ленте имеется незаписанный участок между записанными участками

Функция фотопоиска/фотосканирования может работать неправильно.

Dubbing a tape

Using the A/V connecting cable

You can dub or edit on the VCR connected to your camcorder using your camcorder as a player.

Connect your camcorder to the VCR using the A/V connecting cable supplied with your camcorder.

Before operation

- Set DISPLAY to LCD in the menu settings. (The default setting is LCD.)
- Press the following buttons to make the indicators disappear so that they will not be superimposed on the edited tape:
 - DISPLAY
 - DATA CODE on the Remote Commander
 - SEARCH MODE on the Remote Commander

(1) Insert a blank tape (or a tape you want to record over) into the VCR, and insert the recorded tape into your camcorder.

(2) Prepare the VCR for recording, then set the input selector to LINE.

Connect the A/V connecting cable to the AUDIO/VIDEO jack. Refer to the operating instructions of your VCR.

(3) Set the POWER switch to VCR on your camcorder.

(4) Play back the recorded tape on your camcorder.

(5) Start recording on the VCR.
Refer to the operating instructions of your VCR.

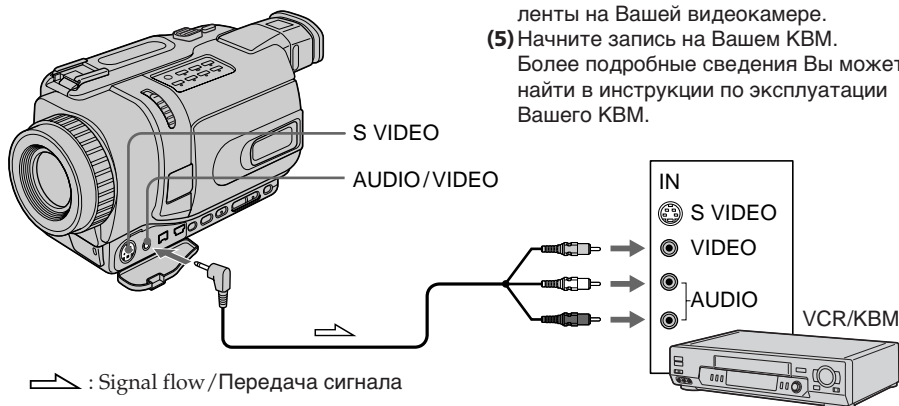

➔ : Signal flow / Передача сигнала

Перезапись ленты

Использование соединительного кабеля аудио/видео

Вы можете выполнять перезапись или монтаж на КВМ, подсоединенном к Вашей видеокамере, используя видеокамеру в качестве плейера.

Подсоедините Вашу видеокамеру к КВМ с помощью соединительного кабеля аудио/видео, который прилагается к Вашей видеокамере.

Перед выполнением операции

- Установите опцию DISPLAY в установках меню в положение LCD. (По умолчанию выбрано положение LCD.)
- Нажмите следующие кнопки, чтобы добиться исчезновения индикаторов во избежание их наложения на монтируемую ленту:
 - DISPLAY
 - DATA CODE на пульте дистанционного управления
 - SEARCH MODE на пульте дистанционного управления

(1) Установите незаписанную ленту (или ленту, на которую Вы хотите выполнить запись) в КВМ и установите записанную ленту в Вашу видеокамеру.

(2) Подготовьте КВМ к записи, затем установите селектор входов в положение LINE.
Подсоедините соединительный кабель аудио/видео в гнездо AUDIO/VIDEO. Более подробные сведения Вы можете найти в инструкции по эксплуатации Вашего КВМ.

(3) Установите переключатель POWER Вашей видеокамеры в положение VCR.

(4) Начните воспроизведение записанной ленты на Вашей видеокамере.

(5) Начните запись на Вашем КВМ.
Более подробные сведения Вы можете найти в инструкции по эксплуатации Вашего КВМ.

Dubbing a tape

When you have finished dubbing a tape

Press **■** on both your camcorder and the VCR.

You can edit on VCRs that support the following systems:

8 8 mm, **Hi8** Hi8, **VHS** VHS, **S-VHS** S-VHS, **VHS-C** VHSC, **S-VHS-C** S-VHSC, **β** Betamax, ^{Mini}**DV** mini DV, **DV** DV or **D** Digital8

If your VCR is a monaural type

Connect the yellow plug of the A/V connecting cable to the video input jack and the white or the red plug to the audio input jack on the VCR or the TV. When the white plug is connected, the left channel audio is output, and when the red plug is connected, the right channel audio is output.

If your VCR has an S video jack

Pictures can be reproduced more faithfully by using an S video cable (optional).

With this connection, you do not need to connect the yellow (video) plug of the A/V connecting cable.

Connect an S video cable (optional) to the S video jacks of both your camcorder and the VCR.

Перезапись ленты

Если Вы закончили перезапись ленты

Нажмите кнопку **■** как на видеокамере, так и на KBM.

Вы можете выполнять монтаж на KBM, которые поддерживают следующие системы:

8 8 мм, **Hi8** Hi8, **VHS** VHS, **S-VHS** S-VHS, **VHS-C** VHSC, **S-VHS-C** S-VHSC, **β** Betamax, ^{Mini}**DV** mini DV, **DV** DV или **D** Digital8

Если Ваш KBM монофонического типа

Подсоедините желтый штекер соединительного кабеля аудио/видео к входному видеогнезду, а белый или красный штекер к входному аудиогнезду на KBM или телевизоре. Если подсоединен белый штекер, то выходным сигналом будет звук левого канала, а если подсоединен красный штекер, то выходным сигналом будет звук правого канала.

Если в Вашем KBM имеется гнездо S видео

Изображения могут быть воспроизведены более высококачественно при использовании кабеля S видео (приобретается отдельно). При таком подсоединении Вам не нужно подсоединять желтый (видео) штекер соединительного кабеля аудио/видео. Подсоедините кабель S видео (приобретается отдельно) к гнездам S видео на Вашей видеокамере и KBM.

Dubbing a tape

Using the i.LINK cable (DV connecting cable)

Simply connect the i.LINK cable (DV connecting cable) (optional) to **i** DV IN/OUT on your camcorder and to DV IN/OUT on the DV products. With a digital-to-digital connection, video and audio signals are transmitted in digital form for high-quality editing. You cannot dub the screen indicators.

- (1) Insert a blank tape (or a tape you want to record over) into the VCR, and insert the recorded tape into your camcorder.
- (2) Set the input selector on the VCR to DV IN if it is available. Refer to the operating instructions of your VCR.
- (3) Set the POWER switch to VCR on your camcorder.
- (4) Play back the recorded tape on your camcorder.
- (5) Start recording on the VCR.
Refer to the operating instructions of your VCR.

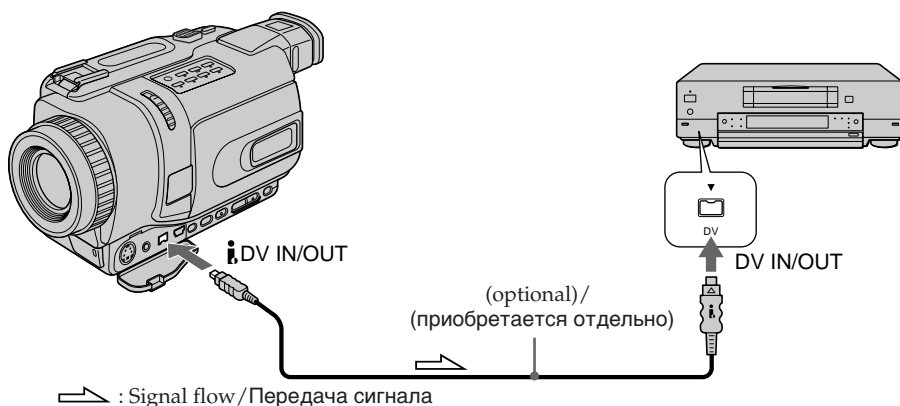

When you have finished dubbing a tape

Press **■** on both your camcorder and the VCR.

Перезапись ленты

Использование кабеля i.LINK (Соединительный кабель цифрового видеосигнала DV)

Просто подсоедините кабель i.LINK (соединительный кабель цифрового видеосигнала DV) (приобретается отдельно) к гнезду **i** DV IN/OUT на Вашей видеокамере и гнезду DV IN/OUT цифровых видеоизделий. При цифро-цифровом соединении видео- и аудиосигналы передаются в цифровом формате для высококачественного монтажа. Вы не можете выполнять перезапись экранных индикаторов.

- (1) Установите незаписанную ленту (или ленту, на которую хотите выполнить запись) в KBM и установите записанную ленту в Вашу видеокамеру.
- (2) Установите селектор входов на KBM в положение DV IN при его наличии. Более подробные сведения Вы можете найти в инструкции по эксплуатации Вашего KBM.
- (3) Установите переключатель POWER на Вашей видеокамере в положение VCR.
- (4) Начните воспроизведение записанной ленты на Вашей видеокамере.
- (5) Начните запись на KBM. Более подробные сведения Вы сможете найти в инструкции по эксплуатации Вашего KBM.

Если Вы закончили перезапись ленты

Нажмите кнопку **■** как на Вашей видеокамере, так и на KBM.

Dubbing a tape

Note on tapes that are not recorded in the Digital8 (D) system

The picture may fluctuate. This is not a malfunction.

During playback of tapes recorded in the Hi8/standard 8 system

Digital signals are output as the image signals from the  DV IN/OUT jack.

You can connect one VCR only using the i.LINK cable (DV connecting cable)

See page 259 for more information about i.LINK.

Pictures processed by picture effects, digital effects or the PB ZOOM function

Pictures processed by picture effects, digital effects or the PB ZOOM function are not output through the  DV IN/OUT jack.

If you record playback pause picture with the DV IN/OUT jack

The recorded picture becomes rough. Also, when you play back the picture using other video equipment, the picture may jitter.

Перезапись ленты

Примечание по лентам, которые не записаны в системе Digital8 (D)

Изображение может подрагивать. Это не является неисправностью.

При воспроизведении лент, записанных в системе Hi8/standard 8

Цифровые сигналы выводятся в качестве сигналов изображения из гнезда  DV IN/OUT.

Вы можете подсоединить один только КВМ с помощью кабеля i.LINK (соединительного кабеля DV)

Для получения более подробных сведений о кабеле i.LINK обращайтесь к стр. 259.

Изображения, видоизмененные посредством эффектов изображения, цифровых эффектов или функции PB ZOOM

Изображения, видоизмененные посредством эффектов изображения, цифровых эффектов или функции PB ZOOM не выводятся через гнездо  DV IN/OUT.

При записи на паузе воспроизводимого изображения через гнездо DV IN/OUT

Записанное изображение будет искаженным. Также, при воспроизведении изображений на другой аппаратуре, изображение может подрагивать.

Dubbing only desired scenes – Digital program editing (on tapes)

You can duplicate selected scenes (programmes) for editing onto a tape without operating the VCR.

Scenes can be selected by frame. You can set up to 20 programmes.

Your camcorder can dub on “Memory Stick”s (DCR-TRV340E/TRV341E/TRV740E only). See page 196 for more information.

Перезапись только нужных эпизодов – Цифровой монтаж программы (на лентах)

Вы можете перезаписывать избранные эпизоды (программы) для монтажа на ленту без использования КВМ.

Эпизоды могут выбираться в покадровом режиме. Вы можете установить до 20 программ.

Ваша видеокамера может производить перезапись на “Memory Stick” (только модели DCR-TRV340E/TRV341E/TRV740E). Для получения более подробных сведений обращайтесь к стр. 196.

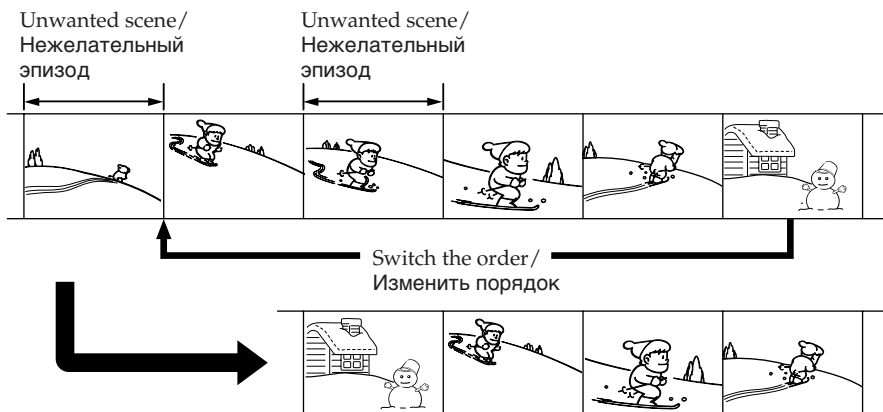

Dubbing only desired scenes – Digital program editing (on tapes)

Before operating the Digital program editing function on tapes recorded other equipment

Step 1 Connecting the VCR (p. 99).

Step 2 Setting the VCR for operation (p. 100, 106).

Step 3 Adjusting the synchronization of the VCR (p. 108).



When you dub using the same VCR again, you can skip steps 2 and 3.

Using the Digital program editing function on tapes recorded other equipment

Operation 1 Making a programme (p. 110).

Operation 2 Performing the programme (dubbing a tape) (p. 113).

Notes

- The Digital program editing works only for tapes recorded in the Digital8  system.
- When you connect with an i.LINK cable (DV connecting cable), you may not be able to operate the dubbing function correctly, depending on the VCR. Set CONTROL to IR in the menu settings of your camcorder.
- When editing digital video, the operation signals cannot be sent with LANC .

Step 1: Connecting the VCR

You can connect both an A/V connecting cable and an i.LINK cable (DV connecting cable). When you use the A/V connecting cable, connect the devices as illustrated in page 94. When you use an i.LINK cable (DV connecting cable), connect the devices as illustrated on page 96.

If you connect using an i.LINK cable (DV connecting cable)

With a digital-to-digital connection, video and audio signals are transmitted in digital format for high-quality editing.

Перезапись только нужных эпизодов – Цифровой монтаж программы (на лентях)

Перед применением функции цифрового монтажа программы на лентях, записанных другим оборудованием

Пункт 1 Подсоединение КВМ (стр. 99).

Пункт 2 Настройка КВМ для работы (стр. 100, 106).

Пункт 3 Регулировка синхронизации КВМ (стр. 108).



Если Вы будете еще раз выполнять перезапись с использованием того же КВМ, можете пропустить пункты 2 и 3.

Использование функции цифрового монтажа программы на лентях, записанных другим оборудованием

Действие 1 Создание программы (стр. 110).

Действие 2 Выполнение программы (перезапись ленты) (стр. 113).

Примечания

- Цифровой монтаж программ работает только для лент, записанных в системе Digital8 .
- Если Вы выполняете подсоединение с использованием кабеля i.LINK (соединительного кабеля цифрового видеосигнала DV), Вы можете не суметь правильно выполнить функцию перезаписи, в зависимости от КВМ. Установите опцию CONTROL в установках меню Вашей видеокамеры в положение IR.
- При монтаже цифрового видео сигналы операции не могут быть посланы через гнездо LANC .

Пункт 1: Подсоединение КВМ

Вы можете выполнить подсоединение с использованием как соединительного аудио/видео кабеля, так и кабеля i.LINK (соединительного кабеля цифрового видеосигнала DV). Если Вы используете соединительный аудио/видео кабель, подсоедините устройства, как показано на странице 94. Если Вы используете кабель i.LINK (соединительный кабель цифрового видеосигнала DV), подсоедините устройства, как показано на странице 96.

Если Вы выполняете подсоединение с использованием кабеля i.LINK (соединительного кабель цифрового видеосигнала DV)

При цифро-цифровом соединении видео- и аудиосигналы передаются в цифровом формате для высококачественного монтажа.

Dubbing only desired scenes – Digital program editing (on tapes)

Step 2: Setting the VCR to operate with the A/V connecting cable

To edit using the VCR, send the control signal by infrared rays to the remote sensor on the VCR. When you connect using an A/V connecting cable, follow the procedure below, steps (1) to (4), to send the control signal correctly.

(1) Set the IR SETUP code

- ① Set the POWER switch to VCR on your camcorder.
- ② Turn the power of the connected VCR on, then set the input selector to LINE.
When you connect a video camera recorder, set its power switch to VCR/VTR.
- ③ Press MENU to display the menu settings.
- ④ Turn the SEL/PUSH EXEC dial to select , then press the dial.
- ⑤ For DCR-TRV240E/TRV241E:
Turn the SEL/PUSH EXEC dial to select VIDEO EDIT, then press the dial.
For DCR-TRV340E/TRV341E/TRV740E:
Turn the SEL/PUSH EXEC dial to select TAPE in VIDEO EDIT, then press the dial.
- ⑥ Turn the SEL/PUSH EXEC dial to select EDIT SET, then press the dial.
- ⑦ Turn the SEL/PUSH EXEC dial to select CONTROL, then press the dial.
- ⑧ Turn the SEL/PUSH EXEC dial to select IR, then press the dial.
- ⑨ Turn the SEL/PUSH EXEC dial to select IR SETUP.
- ⑩ Turn the SEL/PUSH EXEC dial to select IR SETUP code number of your VCR, then press the dial.
Check the code in "About IR SETUP codes."
(p. 102)

Перезапись только нужных эпизодов – Цифровой монтаж программы (на лентях)

Пункт 2: Настройка КВМ для работы с соединительным аудио/видео кабелем

Для монтажа с помощью КВМ пошлите управляющий сигнал с помощью инфракрасных лучей датчику дистанционного управления на КВМ. Если Вы выполняете подсоединение с использованием соединительного аудио/видео кабеля, следуйте описанным ниже процедурам (1) – (4), чтобы послать управляющий сигнал правильно.

(1) Установка кода IR SETUP

- ① Установите переключатель POWER на Вашей видеокамере в положение VCR.
- ② Включите питание подсоединенного КВМ и установите селектор входов в положение LINE.
Если Вы подсоединяете видеокамеру, установите ее переключатель питания в положение VCR/VTR.
- ③ Нажмите кнопку MENU, чтобы отобразить установки меню.
- ④ Поверните диск SEL/PUSH EXEC для выбора опции , затем нажмите диск.
- ⑤ Для DCR-TRV240E/TRV241E:
Поверните диск SEL/PUSH EXEC для выбора опции VIDEO EDIT, затем нажмите диск.
Для DCR-TRV340E/TRV341E/TRV740E:
Поверните диск SEL/PUSH EXEC для выбора команды TAPE в опции VIDEO EDIT, затем нажмите диск.
- ⑥ Поверните диск SEL/PUSH EXEC для выбора опции EDIT SET, затем нажмите диск.
- ⑦ Поверните диск SEL/PUSH EXEC для выбора опции CONTROL, затем нажмите диск.
- ⑧ Поверните диск SEL/PUSH EXEC для выбора опции IR, затем нажмите диск.
- ⑨ Поверните диск SEL/PUSH EXEC для выбора опции IR SETUP, затем нажмите диск.
- ⑩ Поверните диск SEL/PUSH EXEC для выбора кода IR SETUP Вашего КВМ, затем нажмите диск.
Проверьте код в разделе "О кодах IR SETUP". (Стр. 102)

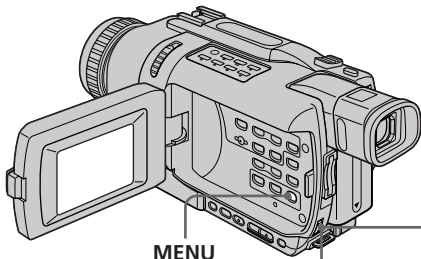

MENU

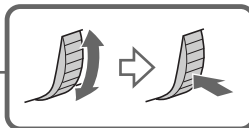

5 For DCR-TRV240E/TRV241E:/
Для DCR-TRV240E/TRV241E:

```

OTHERS
DATA CODE
BEEP
COMMANDER
DISPLAY
VIDEO EDIT READY
INDICATOR
RETURN
[MENU]: END
    
```



```

VIDEO EDIT 0:08:55:06
MARK 1 IN
UNDO
ERASE ALL
START
EDIT SET
TOTAL 0:00:00:00
SCENE 0
[MENU]: END
    
```

6

```

VIDEO EDIT 0:08:55:06
MARK
UNDO
ERASE ALL
START
EDIT SET IR
TOTAL 0:00:00:00
SCENE 0
[MENU]: END
    
```

For DCR-TRV340E/TRV341E/TRV740E:/
Для DCR-TRV340E/TRV341E/TRV740E:

```

OTHERS
DATA CODE
BEEP
COMMANDER
DISPLAY
VIDEO EDIT RETURN
INDICATOR TAPE
RETURN MEMORY
[MENU]: END
    
```



```

VIDEO EDIT 0:08:55:06
MARK 1 IN
UNDO
ERASE ALL
START
EDIT SET
TOTAL 0:00:00:00
SCENE 0
[MENU]: END
    
```

7

```

VIDEO EDIT 0:08:55:06
EDIT SET
CONTROL IR LINK
ADJ TEST
"CUT-IN"
"CUT-OUT"
IR SETUP
PAUSEMODE
IR TEST
RETURN
[MENU]: END
    
```

10

```

VIDEO EDIT 0:08:55:06
EDIT SET
CONTROL
ADJ TEST
"CUT-IN"
"CUT-OUT"
IR SETUP 3
PAUSEMODE
IR TEST
RETURN
[MENU]: END
    
```

Dubbing only desired scenes – Digital program editing (on tapes)

About IR SETUP codes

The IR SETUP code is stored in the memory of your camcorder. Be sure to set the correct code to match your VCR. The default setting is code number 3.

Brand/Марка	IR SETUP code/ Код IR SETUP
Sony	1, 2, 3, 4, 5, 6
Aiwa	47, 53, 54
Akai	50, 62, 74
Alba	73
Amstrad	73
Baird	30, 36
Blaupunkt	11, 83
Bush	74
CGM	36, 47, 83
Clatronic	73
Daewoo	26
Ferguson	76, 83
Fisher	73
Funai	80
Goldstar	47
Goodmans	26, 84
Grundig	9, 83
Hitachi	42, 56
ITT/Nokia Instant	36
JVC	11, 12, 15, 21
Kendo	47
Loewe	16, 47, 84
Luxor	89
Mark	26*
Matsui	47, 58*, 60
Mitsubishi	28, 29

* TV/VCR component/
Компонент телевизора/КВМ

Note on IR SETUP codes

Digital program editing is not possible if the VCR does not support IR SETUP codes.

Перезапись только нужных эпизодов – Цифровой монтаж программы (на лентях)

О кодах IR SETUP

Код IR SETUP хранится в памяти Вашей видеокамеры. Убедитесь, что Вы установили правильный код, согласующийся с Вашим КВМ. По умолчанию установлено значение кода, равное 3.

Brand/Марка	IR SETUP code/ Код IR SETUP
Nokia	36, 89
Nokia Oceanic	89
Nordmende	76
Okano	60, 62, 63
Orion	58*, 70
Panasonic	16, 78
Philips	83, 84, 86
Phonola	83, 84
Roadstar	47
SABA	21, 76, 91
Salora	89
Samsung	22, 32, 52, 93, 94
Sanyo	36
Schneider	10, 83, 84
SEG	73
Seleco	47, 74
Sharp	89
Siemens	10, 36
Tandberg	26
Telefunken	91, 92
Thomson	76, 100
Thorn	36, 47
Toshiba	40, 93
Universum	47, 70, 84, 92
W.W.House	47
Watoson	58, 83

Примечание о кодах IR SETUP

Цифровой монтаж программы невозможен, если КВМ не поддерживает кодов IR SETUP.

Dubbing only desired scenes – Digital program editing (on tapes)

(2) Setting the modes to cancel the recording pause on the VCR

- ① Turn the SEL/PUSH EXEC dial to select PAUSEMODE, then press the dial.
- ② Turn the SEL/PUSH EXEC dial to select the mode to cancel recording pause on the VCR, then press the dial.
Refer to the operating instructions of your VCR.

Перезапись только нужных эпизодов – Цифровой монтаж программы (на лентах)

(2) Установка режимов для отмены паузы записи на КВМ

- ① Поверните диск SEL/PUSH EXEC для выбора опции PAUSEMODE, затем нажмите диск.
- ② Поверните диск SEL/PUSH EXEC, чтобы выбрать режим отмены паузы записи на КВМ, затем нажмите диск.
Более подробные сведения Вы сможете найти в инструкции по эксплуатации Вашего КВМ.

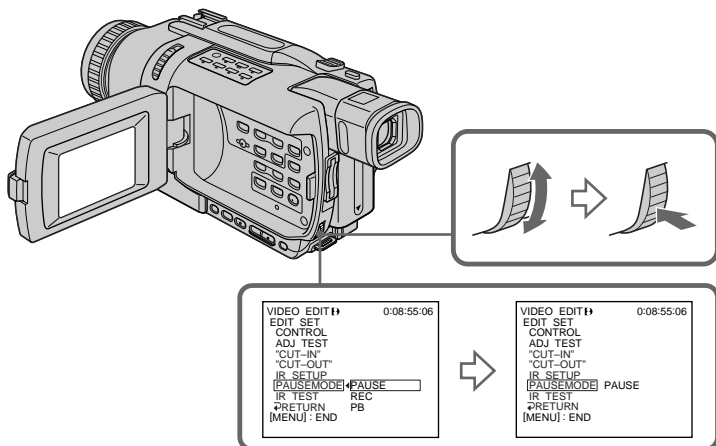

Buttons to cancel recording pause on the VCR

The buttons vary depending on your VCR. To cancel recording pause:

- Select PAUSE if the button to cancel recording pause is **II**.
- Select REC if the button to cancel recording pause is **●**.
- Select PB if the button to cancel recording pause is **▶**.

Кнопки для отмены паузы записи на КВМ

Кнопки могут отличаться, в зависимости от Вашего КВМ. Чтобы отменить паузу записи:

- Выберите кнопку PAUSE, если для отмены паузы записи служит кнопка **II**.
- Выберите кнопку REC, если для отмены паузы записи служит кнопка **●**.
- Выберите кнопку PB, если для отмены паузы записи служит кнопка **▶**.

Dubbing only desired scenes – Digital program editing (on tapes)

(3) Setting your camcorder and the VCR to face each other

Locate the infrared rays emitter of your camcorder and face it towards the remote sensor of the VCR.

Set the devices about 30 cm (12 in.) apart, and remove any obstacles between the devices.

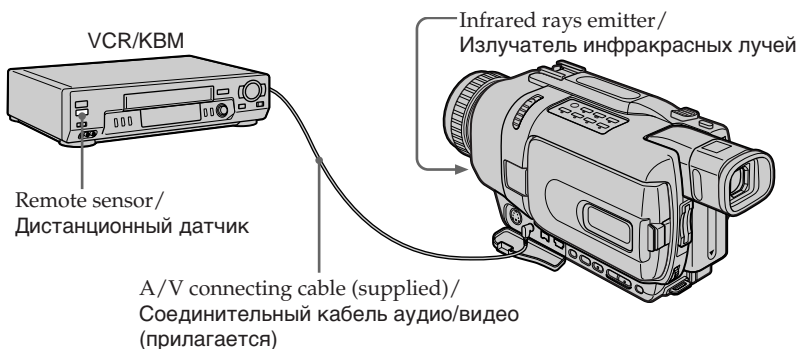

Перезапись только нужных эпизодов – Цифровой монтаж программы (на лентах)

(3) Установка Вашей видеокамеры и КВМ друг напротив друга

Определите, где находится излучатель инфракрасных лучей на Вашей видеокамере, и направьте его на датчик дистанционного управления на КВМ.

Установите устройства на расстоянии около 30 см друг от друга и удалите все препятствия между ними.

Dubbing only desired scenes – Digital program editing (on tapes)

(4) Confirming VCR operation

- ① Insert a recordable tape into the VCR, then set to recording pause.
- ② Turn the SEL/PUSH EXEC dial to select IR TEST, then press the dial.
- ③ Turn the SEL/PUSH EXEC dial to select EXECUTE, then press the dial.
If the VCR starts recording, the setting is correct.
When recording is finished, the indicator changes to COMPLETE.

Перезапись только нужных эпизодов – Цифровой монтаж программы (на ленте)

(4) Подтверждение действия КВМ

- ① Установите записываемую кассету в КВМ и установите его на паузу записи.
- ② Поверните диск SEL/PUSH EXEC для выбора опции IR TEST, затем нажмите диск.
- ③ Поверните диск SEL/PUSH EXEC для выбора опции EXECUTE, затем нажмите диск.
Если КВМ начал запись, настройка выполнена правильно.
По окончании индикатор изменится на COMPLETE.

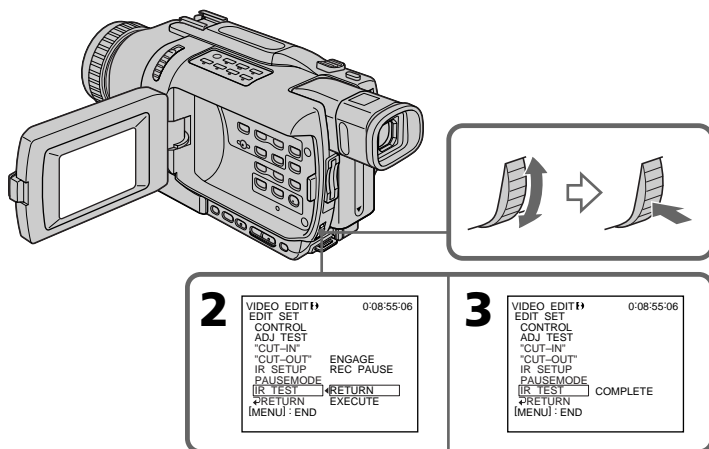

When the VCR does not operate correctly

- After checking the code in "About IR SETUP codes", set the IR SETUP or the PAUSEMODE again.
- Place your camcorder at least 30 cm (12 in.) away from the VCR.
- Refer to the operating instructions of your VCR.

Если КВМ не работает надлежащим образом

- После проверки кода в пункте "О кодах IR SETUP", установите опцию IR SETUP или PAUSEMODE еще раз.
- Поместите Вашу видеокамеру на расстоянии, по крайней мере, 30 см от КВМ.
- Обращайтесь к руководству по эксплуатации Вашего КВМ.

Dubbing only desired scenes – Digital program editing (on tapes)

Step 2: Setting the VCR to operate with the i.LINK cable (DV connecting cable)

When you connect using i.LINK cable (DV connecting cable) (optional), follow the procedure below.

- (1) Set the POWER switch to VCR on your camcorder.
- (2) Turn the power of the connected VCR on, then set the input selector to DV input. When you connect a digital video camera recorder, set its power switch to VCR/VTR.
- (3) Press MENU to display the menu settings.
- (4) Turn the SEL/PUSH EXEC dial to select **[ETC]**, then press the dial.
- (5) For DCR-TRV240E/TRV241E:
Turn the SEL/PUSH EXEC dial to select VIDEO EDIT, then press the dial.
For DCR-TRV340E/TRV341E/TRV740E:
Turn the SEL/PUSH EXEC dial to select TAPE in VIDEO EDIT, then press the dial.
- (6) Turn the SEL/PUSH EXEC dial to select EDIT SET, then press the dial.
- (7) Turn the SEL/PUSH EXEC dial to select CONTROL, then press the dial.
- (8) Turn the SEL/PUSH EXEC dial to select i.LINK, then press the dial.

Перезапись только нужных эпизодов – Цифровой монтаж программы (на лентях)

Пункт 2: Настройка КВМ для работы с кабелем i.LINK (соединительным кабелем цифрового видеосигнала DV)

Если Вы выполняете подсоединение с использованием кабеля i.LINK (соединительного кабеля цифрового видеосигнала DV) (приобретается отдельно), следуйте описанным ниже процедурам.

- (1) Установите переключатель POWER на Вашей видеокамере в положение VCR.
- (2) Включите питание подсоединенного КВМ и установите селектор входов в положение входа цифрового видеосигнала DV. Если Вы подсоединяете цифровую видеокамеру, установите ее переключатель питания в положение VCR/VTR.
- (3) Нажмите кнопку MENU, чтобы отобразить установки меню.
- (4) Поверните диск SEL/PUSH EXEC для выбора опции **[ETC]**, затем нажмите диск.
- (5) Для DCR-TRV240E/TRV241E:
Поверните диск SEL/PUSH EXEC для выбора опции VIDEO EDIT, затем нажмите диск.
Для DCR-TRV340E/TRV341E/TRV740E:
Поверните диск SEL/PUSH EXEC для выбора команды TAPE в опции VIDEO EDIT, затем нажмите диск.
- (6) Поверните диск SEL/PUSH EXEC для выбора опции EDIT SET, затем нажмите диск.
- (7) Поверните диск SEL/PUSH EXEC для выбора опции CONTROL, затем нажмите диск.
- (8) Поверните диск SEL/PUSH EXEC для выбора опции i.LINK, затем нажмите диск.

**Dubbing only desired scenes
– Digital program editing
(on tapes)**

**Перезапись только нужных эпизодов
– Цифровой монтаж программы (на ленте)**

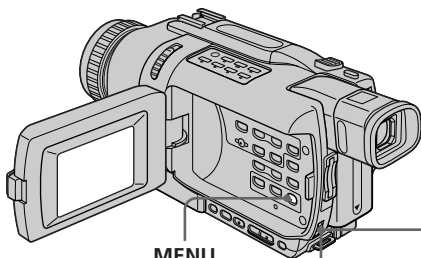

MENU

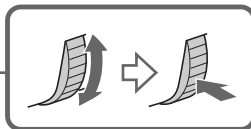

5 For DCR-TRV240E/TRV241E:/
Для DCR-TRV240E/TRV241E:

OTHERS
DATA CODE
BEEP
COMMANDER
DISPLAY
VIDEO EDIT READY
INDICATOR
RETURN
(MENU): END



VIDEO EDIT 0:08:55:06
MARK 1 IN
UNDO
ERASE ALL
START
EDIT SET
TOTAL 0:00:00:00
SCENE 0
INDICATOR
(MENU): END

For DCR-TRV340E/TRV341E/TRV740E:/
Для DCR-TRV340E/TRV341E/TRV740E:

OTHERS
DATA CODE
BEEP
COMMANDER
DISPLAY
VIDEO EDIT RETURN
INDICATOR TAPE
RETURN MEMORY
(MENU): END



VIDEO EDIT 0:08:55:06
MARK 1 IN
UNDO
ERASE ALL
START
EDIT SET
TOTAL 0:00:00:00
SCENE 0
INDICATOR
(MENU): END

6

VIDEO EDIT 0:08:55:06
MARK
UNDO
ERASE ALL
START
EDIT SET IR
TOTAL 0:00:00:00
SCENE 0
INDICATOR
(MENU): END

7

VIDEO EDIT 0:08:55:06
EDIT SET
CONTROL I.R. LINK
ADJ TEST I.LINK
"CUT-IN"
"CUT-OUT"
IR SETUP
PAUSEMODE
IR TEST
RETURN
(MENU): END

8

VIDEO EDIT 0:08:55:06
EDIT SET
CONTROL I.LINK
ADJ TEST
"CUT-IN"
"CUT-OUT"
IR SETUP
PAUSEMODE
IR TEST
RETURN
(MENU): END

When you connect using an i.LINK cable (DV connecting cable)

You cannot dub the titles and display indicators.

Если Вы выполняете подключение с использованием кабеля i.LINK (соединительного кабеля цифрового видеосигнала DV)

Вы не можете выполнять перезапись титров и экранных индикаторов.

Step 3: Adjusting the synchronization of the VCR

You can adjust the synchronization of your camcorder and the VCR. Have a pen and paper ready for notes. Before operation, eject the cassette from your camcorder if inserted.

- (1)** Set the POWER switch to VCR on your camcorder.
- (2)** Insert a blank tape (or a tape you want to record over) into the VCR, then set to recording pause.
When you select i.LINK in CONTROL, you do not need to set to recording pause.
- (3)** Turn the SEL/PUSH EXEC dial to select ADJ TEST, then press the dial.
- (4)** Turn the SEL/PUSH EXEC dial to select EXECUTE, then press the dial.
IN and OUT are recorded on an image for five times each to calculate the number values for adjusting the synchronization. The EXECUTING indicator flashes on the screen.
When finished, the indicator changes to COMPLETE.
- (5)** Turn the tape in the VCR, then start slow playback.
Take a note of the first number value of each IN and the last number value of each OUT.
- (6)** Calculate the average of all the first number values of each IN, and the average of all the last number values of each OUT.
- (7)** Turn the SEL/PUSH EXEC dial to select "CUT-IN", then press the dial.
- (8)** Turn the SEL/PUSH EXEC dial to select the average number value of IN, then press the dial.
The calculated start position for recording is set.
- (9)** Turn the SEL/PUSH EXEC dial to select "CUT-OUT", then press the dial.
- (10)** Turn the SEL/PUSH EXEC dial to select the average number value of OUT, then press the dial.
The calculated stop position for recording is set.
- (11)** Turn the SEL/PUSH EXEC dial to select ↻ RETURN, then press the dial.

Пункт 3: Регулировка синхронизации КВМ

Вы можете отрегулировать синхронизацию Вашей видеокамеры и КВМ. Приготовьте ручку и бумагу для записей. Перед выполнением операции извлеките кассету из Вашей видеокамеры.

- (1)** Установите переключатель POWER на Вашей видеокамере в положение VCR.
- (2)** Установите чистую ленту (или ленту, на которую Вы хотите записать) в КВМ и установите его на паузу записи.
Если в пункте меню CONTROL, Вы выберете опцию i.LINK, Вам не нужно устанавливать КВМ на паузу записи.
- (3)** Поверните диск SEL/PUSH EXEC для выбора опции ADJ TEST, затем нажмите диск.
- (4)** Поверните диск SEL/PUSH EXEC для выбора опции EXECUTE, затем нажмите диск.
На изображении будут записаны сигналы IN и OUT по 5 раз каждый, чтобы вычислить числовые значения для регулировки синхронизации. Индикатор EXECUTING мигает на экране.
По окончании индикатор изменится на COMPLETE.
- (5)** Перемотайте ленту в КВМ назад и начните замедленное воспроизведение.
Запишите начальное числовое значение для каждого сигнала IN и конечное числовое значение для каждого сигнала OUT.
- (6)** Подсчитайте среднее для всех начальных числовых значений каждого сигнала IN и среднее для всех конечных числовых значений каждого сигнала OUT.
- (7)** Поверните диск SEL/PUSH EXEC для выбора опции "CUT-IN", затем нажмите диск.
- (8)** Поверните диск SEL/PUSH EXEC для выбора среднего числового значения величины IN, затем нажмите диск.
Установится вычисленная позиция старта записи.
- (9)** Поверните диск SEL/PUSH EXEC для выбора опции "CUT-OUT", затем нажмите диск.
- (10)** Поверните диск SEL/PUSH EXEC для выбора среднего числового значения величины OUT, затем нажмите диск.
Установится вычисленная позиция остановки записи.
- (11)** Поверните диск SEL/PUSH EXEC для выбора опции ↻ RETURN, затем нажмите диск.

Dubbing only desired scenes – Digital program editing (on tapes)

Перезапись только нужных эпизодов – Цифровой монтаж программы (на ленте)

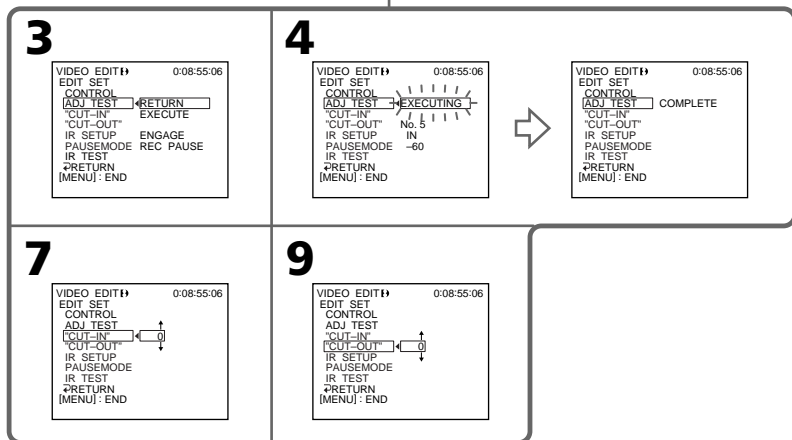
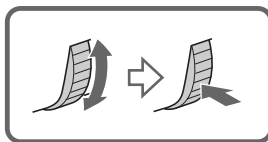
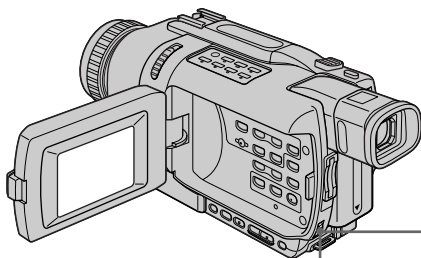

Notes

- When you complete step 3, the image used to adjust synchronization is recorded for about 50 seconds.
- If you start recording from the very beginning of the tape, the first few seconds of the tape may not record properly. Be sure to allow about 10 seconds' lead before starting recording.
- When you connect with an i.LINK cable (DV connecting cable) you may not be able to operate the dubbing function correctly, depending on the VCR. Keep the i.LINK connection, and set CONTROL to IR in the menu settings. Video and audio signals are transmitted in digital format.

Примечания

- Когда Вы выполните пункта 3, изображение для регулировки синхронизации будет записываться около 50 секунд.
- Если Вы начнете запись с самого начала ленты, первые несколько секунд ленты могут записаться некачественно. Убедитесь, что Вы оставили пустой участок около 10 секунд перед началом записи.
- Если Вы выполняете подсоединение с использованием кабеля i.LINK (соединительного кабеля цифрового видеосигнала DV), Вы можете не выполнять функцию перезаписи правильно в зависимости от KVM. Сохраняйте соединение i.LINK, и установите значение CONTROL для опции IR в установках меню. Видео и аудио сигналы передаются в цифровом формате.

Dubbing only desired scenes – Digital program editing (on tapes)

Operation 1: Making a programme

- (1) Insert the tape for playback into your camcorder, and insert a tape for recording into the VCR.
- (2) Press MENU to display the menu settings.
- (3) Turn the SEL/PUSH EXEC dial to select **[ETC]**, then press the dial.
- (4) For DCR-TRV240E/TRV241E:
Turn the SEL/PUSH EXEC dial to select VIDEO EDIT, then press the dial.
For DCR-TRV340E/TRV341E/TRV740E:
Turn the SEL/PUSH EXEC dial to select TAPE in VIDEO EDIT, then press the dial.
- (5) Search for the beginning of the first scene you want to insert using the video operation buttons, then pause playback.
You can fine-adjust one frame at a time with EDITSEARCH.
- (6) Press the SEL/PUSH EXEC dial.
The IN point of the first programme is set, and the top part of the programme mark changes to light blue.
- (7) Search for the end of the first scene you want to insert using the video operation buttons, then pause playback.
- (8) Press the SEL/PUSH EXEC dial.
The OUT point of the first programme is set, then the bottom part of the programme mark changes to light blue.
- (9) Repeat steps 5 to 8, then set the programme.
When the programme is set, the programme mark changes to light blue.
You can set up to 20 programmes.

Перезапись только нужных эпизодов – Цифровой монтаж программы (на лентах)

Действие 1: Создание программы

- (1) Установите ленту для воспроизведения в Вашу видеокамеру, а затем установите ленту для записи в KBM.
- (2) Нажмите кнопку MENU для отображения установочного меню.
- (3) Поверните диск SEL/PUSH EXEC для выбора опции **[ETC]**, затем нажмите диск.
- (4) Для DCR-TRV240E/TRV241E:
Поверните диск SEL/PUSH EXEC для выбора опции VIDEO EDIT, затем нажмите диск.
Для DCR-TRV340E/TRV341E/TRV740E:
Поверните диск SEL/PUSH EXEC для выбора команды TAPE в опции VIDEO EDIT, затем нажмите диск.
- (5) Выполните поиск начала первого эпизода, который Вы хотите вставить, используя кнопки видеоконтроля, и поставьте воспроизведение на паузу.
Вы можете выполнить тонкую покадровую регулировку при помощи функции EDITSEARCH.
- (6) Нажмите диск SEL/PUSH EXEC.
Точка IN первой программы установлена, и цвет верхней части метки программы изменяется на светло-голубой.
- (7) Выполните поиск конца первого эпизода, который Вы хотите вставить, используя кнопки видеоконтроля, и поставьте воспроизведение на паузу.
- (8) Нажмите диск SEL/PUSH EXEC.
Точка OUT первой программы установлена, и цвет нижней части метки программы изменяется на светло-голубой.
- (9) Повторите действия пунктов 5-8, затем установите программу. Когда программа установлена, цвет метки программы изменяется на светло-голубой.
Вы можете установить, самое большее, 20 программ.

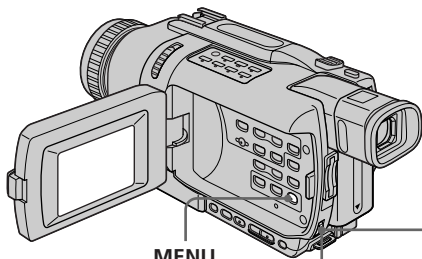

MENU

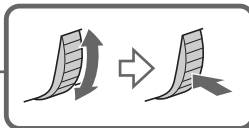

4 For DCR-TRV240E/TRV241E:/
Для DCR-TRV240E/TRV241E:

OTHERS
DATA CODE
BEEP
COMMANDER
DISPLAY
VIDEO EDIT READY
INDICATOR
RETURN

[MENU] : END



VIDEO EDIT 0:08:55:06
MARK 1 IN
UNDO
ERASE ALL
START
EDIT SET

TOTAL 0:00:00:00
SCENE 0
[MENU] : END

5

VIDEO EDIT 0:08:55:06
MARK 1 IN
UNDO
ERASE ALL
START
EDIT SET

TOTAL 0:00:00:00
SCENE 0
[MENU] : END

For DCR-TRV340E/TRV341E/TRV740E:/
Для DCR-TRV340E/TRV341E/TRV740E:

OTHERS
DATA CODE
BEEP
COMMANDER
DISPLAY
VIDEO EDIT RETURN
INDICATOR TAPE MEMORY

[MENU] : END



VIDEO EDIT 0:08:55:06
MARK 1 IN
UNDO
ERASE ALL
START
EDIT SET

TOTAL 0:00:00:00
SCENE 0
[MENU] : END

6

VIDEO EDIT 0:08:55:06
MARK 1 OUT
UNDO
ERASE ALL
START
EDIT SET

TOTAL 0:00:00:00
SCENE 0
[MENU] : END

8

VIDEO EDIT 0:09:07:06
MARK 2 IN
UNDO
ERASE ALL
START
EDIT SET

TOTAL 0:00:12:00
SCENE 1
[MENU] : END

9

VIDEO EDIT 0:10:01:23
MARK 4 IN
UNDO
ERASE ALL
START
EDIT SET

TOTAL 0:00:47:12
SCENE 3
[MENU] : END

Dubbing only desired scenes – Digital program editing (on tapes)

Erasing the programme you have set

Erase OUT first and then IN from of the last programme.

- (1) Turn the SEL/PUSH EXEC dial to select UNDO, then press the dial.
- (2) Turn the SEL/PUSH EXEC dial to select EXECUTE, then press the dial.
The last set programme mark flashes, then the setting is cancelled.

To cancel erasing

Select RETURN in step 2.

Erasing all programmes

- (1) For DCR-TRV240E/TRV241E:
Turn the SEL/PUSH EXEC dial to select VIDEO EDIT, then press the dial.
For DCR-TRV340E/TRV341E/TRV740E:
Select VIDEO EDIT in the menu settings. Turn the SEL/PUSH EXEC dial to select TAPE, then press the dial.
- (2) Select ERASE ALL in the menu settings. Turn the SEL/PUSH EXEC dial to select EXECUTE, then press the dial.
All the programme marks flash, then the settings are cancelled.

To cancel erasing all programmes

Select RETURN in step 2.

To cancel a programme you have set

Press MENU.

The programme is stored in memory until the tape is ejected.

Notes

- Digital program editing does not work when PB MODE is set to **Hi 8/8** in the menu settings.
- You cannot operate recording during Digital program editing.

Перезапись только нужных эпизодов – Цифровой монтаж программы (на ленте)

Стирание программы, которую Вы установили

Первой удалите точку OUT, а затем точку IN последней программы.

- (1) Поверните диск SEL/PUSH EXEC для выбора опции UNDO, затем нажмите диск.
- (2) Поверните диск SEL/PUSH EXEC для выбора опции EXECUTE, затем нажмите диск.
Метка последней установленной программы мигает, затем установка отменяется.

Для отмены стирания

Выберите опцию RETURN при выполнении действий пункта 2.

Стирание всех программ

- (1) Для DCR-TRV240E/TRV241E:
Поверните диск SEL/PUSH EXEC для выбора опции VIDEO EDIT, затем нажмите диск.
Для DCR-TRV340E/TRV341E/TRV740E:
Выберите опцию VIDEO EDIT в установках меню. Поверните диск SEL/PUSH EXEC для выбора команды TAPE, затем нажмите диск.
- (2) Выберите опцию ERASE ALL в установках меню. Поверните диск SEL/PUSH EXEC для выбора опции EXECUTE, затем нажмите диск.
Метки всех установленных программ мигают, затем установки отменяются.

Для отмены стирания всех программ

Выберите опцию RETURN при выполнении действий пункта 2.

Для отмены программы, которую Вы установили

Нажмите кнопку MENU.

Программа сохраняется в памяти до тех пор, пока лента не будет извлечена.

Примечания

- Цифровой монтаж программы не работает, когда для опции PB MODE установлено значение **Hi 8/8** в установках меню.
- Вы не можете выполнять запись во время цифрового монтажа программы.

Dubbing only desired scenes – Digital program editing (on tapes)

You cannot set IN or OUT to the following portions of the tape:

- A blank portion of the tape
- A portion recorded in a system other than Digital8 

The total time code may not be displayed correctly in the following cases:

- The tape is not recorded in the Digital8  system.
- There is a blank portion between IN and OUT on the tape.

Operation 2: Performing the programme (Dubbing a tape)

Make sure that your camcorder and VCR are connected, and that the VCR is set to recording pause. When you use an i.LINK cable (DV connecting cable), the following procedure is not necessary.

When you use a digital video camera recorder, set its power switch to VCR/VTR.

- (1)** For DCR-TRV240E/TRV241E:
Turn the SEL/PUSH EXEC dial to select VIDEO EDIT, then press the dial.
For DCR-TRV340E/TRV341E/TRV740E:
Select VIDEO EDIT in the menu settings. Turn the SEL/PUSH EXEC dial to select TAPE, then press the dial.
- (2)** Select START in the menu settings. Turn the SEL/PUSH EXEC dial to select EXECUTE, then press the dial.
Search for the beginning of the first programme, then start dubbing.
The programme mark flashes.
The SEARCH indicator appears during search, and the EDITING indicator appears during edit on the screen.
The programme mark changes to light blue after dubbing ends.
When dubbing ends, your camcorder and the VCR automatically stop.

Перезапись только нужных эпизодов – Цифровой монтаж программы (на лентях)

Вы не можете устанавливать точки IN и OUT на следующих участках ленты:

- На незаписанном участке ленты
- На участке, записанном в системе, отличной от Digital8 

Общий код времени может отображаться неправильно в следующих случаях:

- Лента не записана в системе Digital8 .
- Между точками IN и OUT есть незаписанный участок ленты.

Действие 2: Выполнение программы (перезапись ленты)

Убедитесь, что Ваша видеокамера и КВМ соединены, а КВМ установлен на паузу записи. Если Вы используете кабель i.LINK (соединительный кабель цифрового видеосигнала DV), выполнять следующую процедуру не нужно.

Если Вы используете цифровую видеокамеру, установите ее переключатель питания в положение VCR/VTR.

- (1)** Для DCR-TRV240E/TRV241E:
Поверните диск SEL/PUSH EXEC для выбора опции VIDEO EDIT, затем нажмите диск.
Для DCR-TRV340E/TRV341E/TRV740E:
Выберите опцию VIDEO EDIT в установках меню. Поверните диск SEL/PUSH EXEC для выбора команды TAPE, затем нажмите диск.
- (2)** Выберите опцию START в установках меню. Поверните диск SEL/PUSH EXEC для выбора опции EXECUTE, затем нажмите диск.
Выполните поиск начала первой программы и начните перезапись. Начнет мигать метка программы. Индикатор SEARCH появляется во время поиска, а индикатор EDITING появляется во время монтажа на экране. Индикатор метки программы изменяет свой цвет на светло-голубой после завершения перезаписи.
По окончании перезаписи Ваша видеокамера и КВМ автоматически останавливаются.

Dubbing only desired scenes – Digital program editing (on tapes)

To stop dubbing during editing

Press ■ on your camcorder.

To end the Digital program editing function

Your camcorder stops when the dubbing ends. Then the display returns to VIDEO EDIT in the menu settings.

Press MENU to end the Digital program editing function.

You cannot record on the VCR when:

- The cassette has run out of tape.
- The write-protect tab on the cassette is set to lock.
- The IR SETUP code is not correct (when IR is selected).
- The button to cancel recording pause is not correct (when IR is selected).

NOT READY appears on the LCD screen when:

- The programme to operate Digital program editing has not been made.
- i.LINK is selected but an i.LINK cable (DV connecting cable) is not connected.
- The power of the connected VCR is not turned on (when you set i.LINK).

Перезапись только нужных эпизодов – Цифровой монтаж программы (на ленте)

Для остановки перезаписи во время монтажа

Нажмите кнопку ■ на Вашей видеокамере.

Для окончания функции цифрового монтажа программы

Ваша видеокамера останавливается, когда перезапись завершена. Затем отображение установок меню возвращается к опции VIDEO EDIT.

Нажмите кнопку MENU для окончания функции цифрового монтажа программы.

Вы не можете записывать на KBM, если:

- Лента закончилась.
- Лепесток защиты от записи установлен в положение блокировки.
- Код IR SETUP неверный (если выбран режим IR).
- Кнопка для отмены паузы записи неверна (если выбран режим IR).

На экране ЖКД высвечивается индикация NOT READY, если:

- Не создана программа для выполнения цифрового монтажа программы.
- Выбран режим i.LINK, но кабель i.LINK (соединительный кабель цифрового видеосигнала DV) не подсоединен.
- Питание присоединенного KBM не включено (если Вы установили режим i.LINK.).

Capturing images from an analog video unit on your computer - Signal convert function

You can capture images and sound from an analog video unit connected to your computer which has the i.LINK (DV) jack connected to your camcorder.

Before operation

Set DISPLAY to LCD in the menu settings. (The default setting is LCD.)

- (1) Set the POWER switch to VCR.
- (2) Press MENU to display the menu settings.
- (3) Turn the SEL/PUSH EXEC dial to set A/V → DV OUT in to ON. (p. 137)
- (4) Start playback on the analog video unit.
- (5) Start procedures for capturing images and sound on your computer.

The operation procedures depend on your computer and the software you are using. For details on how to capture images, refer to the operating instructions of your computer and the software you are using.

Запись изображений с аналогового видеоаппарата на Ваш персональный компьютер - Функция преобразования сигнала

Вы можете записывать изображения и звук с аналогового видеоаппарата, присоединенного через Вашу видеокамеру к персональному компьютеру с гнездом i.LINK (цифрового видеосигнала DV).

Перед выполнением операции

Установите опцию DISPLAY в положение LCD в установках меню. (По умолчанию выбрано положение LCD.)

- (1) Установите переключатель POWER в положение VCR.
- (2) Нажмите кнопку MENU для отображения настроек меню.
- (3) Поверните диск SEL/PUSH EXEC для установки опции A/V → DV OUT в разделе в положение ON (стр. 137).
- (4) Начните воспроизведение на аналоговом видеоаппарате.
- (5) Начните процедуры записи на Вашем персональном компьютере. Процедуры записи зависят от Вашего персонального компьютера и используемого Вами программного обеспечения.

Для получения более подробных сведений о записи изображений обращайтесь, пожалуйста, к руководствам по эксплуатации персонального компьютера и программного обеспечения.

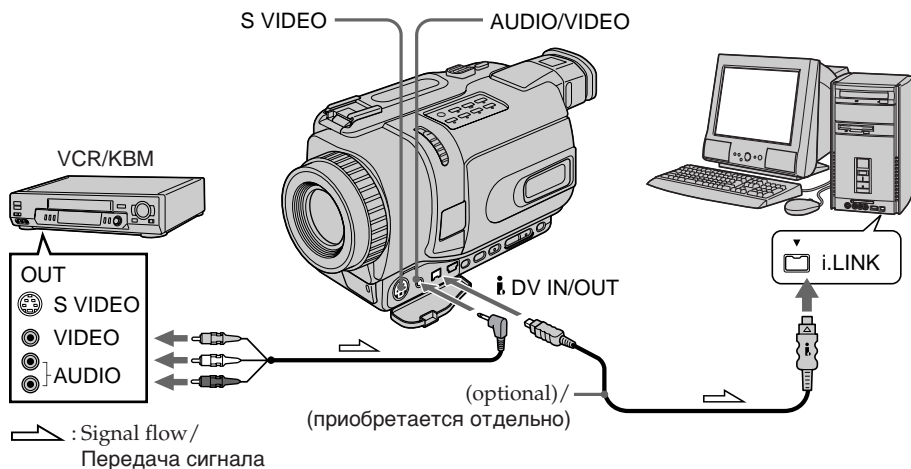

After capturing images and sound

Stop capturing procedures on your computer, and stop the playback on the analog video unit.

После записи изображений и звука

Остановите процедуры записи на Вашем персональном компьютере и остановите воспроизведение на аналоговом видеоаппарате.

Capturing images from an analog video unit on your computer – Signal convert function

Notes

- You need to install software that supports the exchange video signals.
- Depending on the state of the analog video signals, your computer may not be able to output the images correctly when you convert analog video signals into digital video signals via your camcorder. Depending on the analog video unit, the image may contain noise or incorrect colours.
- You can capture images and sound with an S video cable (optional) instead of the A/V connecting cable (supplied).

If your computer has a USB jack

You can connect your camcorder to your computer using the USB cable supplied with your camcorder. Note, however, that the image may flicker.

Запись изображений с аналогового видеоаппарата на Ваш персональный компьютер – Функция преобразования сигнала

Примечания

- Вам необходимо установить программное обеспечение, которое может обмениваться видеосигналами.
- В зависимости от состояния аналогового видеосигнала, персональный компьютер может быть не в состоянии воспроизводить правильно изображения на выходе, когда Вы преобразовываете аналоговые видеосигналы в цифровые видеосигналы с помощью Вашей видеокамеры. В зависимости от аналогового видеоаппарата, изображение может быть зашумленным или с неправильными цветами.
- Вы можете записывать изображения и звук с помощью кабеля S видео (приобретается отдельно) вместо соединительного кабеля аудио/видео (прилагается).

Если в Вашем персональном компьютере имеется гнездо USB

Вы можете подсоединить Вашу видеокамеру к Вашему персональному компьютеру, используя кабель USB, прилагаемый к Вашей видеокамере. Заметьте, однако, что изображение может мерцать.

Recording video or TV programmes

Using the A/V connecting cable

You can record a tape from another VCR or a TV programme from a TV that has video/audio outputs. Use your camcorder as a recorder.

Before operation

Set DISPLAY to LCD in the menu settings. (The default setting is LCD.)

- (1) Insert a blank tape (or a tape you want to record over) into your camcorder. If you are recording a tape from the VCR, insert a recorded tape into the VCR.
- (2) Set the POWER switch to VCR on your camcorder.
- (3) Press ● REC and the button on its right simultaneously on your camcorder, then immediately press || on your camcorder.
- (4) Press ► on the VCR to start playback if you are recording a tape from VCR. Select a TV programme if you are recording from TV. The picture from a TV or VCR appears on the screen of your camcorder.
- (5) Press || on your camcorder at the scene where you want to start recording from.

Запись видео или телевизионных программ

Использование соединительного аудио/видео кабеля

Вы можете записать ленту с другого КВМ или телевизионную программу с телевизора, у которого есть видео/аудио выходы. Используйте Вашу видеокамеру как записывающее устройство.

Перед выполнением операции

Установите опцию DISPLAY в положение LCD в установках меню. (По умолчанию выбрано положение LCD.)

- (1) Установите чистую ленту (или ленту, которую Вы хотите перезаписать) в Вашу видеокамеру. Если Вы записываете ленту с КВМ, установите записанную ленту в КВМ.
- (2) Установите переключатель POWER на Вашей видеокамере в положение VCR.
- (3) Одновременно нажмите на Вашей видеокамере кнопку ● REC и кнопку справа от нее, затем немедленно нажмите кнопку || на Вашей видеокамере.
- (4) Нажмите кнопку ► на КВМ для начала воспроизведения, если Вы записываете ленту с КВМ. Выберите телевизионную программу, если Вы записываете с телевизора. Изображение с телевизора или КВМ появится на экране Вашей видеокамеры.
- (5) Нажмите кнопку || на Вашей видеокамере в эпизоде, с которого Вы хотите начать запись.

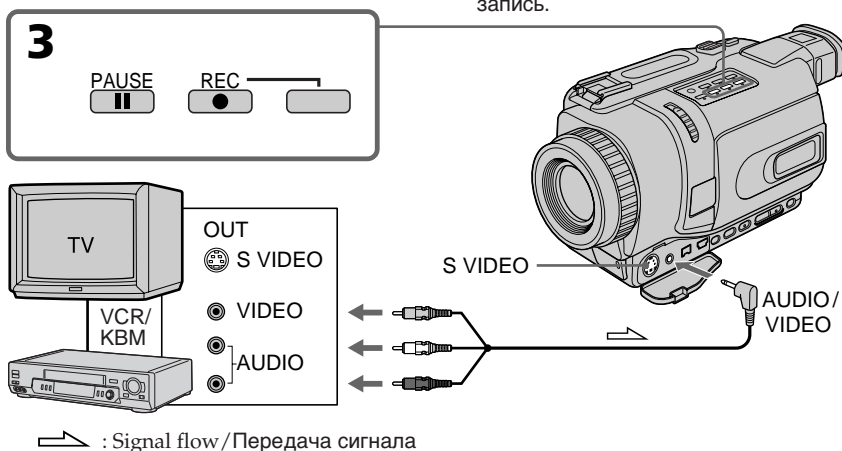

When you have finished dubbing a tape

Press ■ on both your camcorder and the VCR.

Когда Вы закончили перезапись ленты

Нажмите кнопку ■ и на Вашей видеокамере, и на КВМ.

Recording video or TV programmes

Notes

- To enable smooth transition, we recommend that you do not mix pictures recorded in the Hi8/standard 8 with the Digital8  system on a tape.
- If you fast-forward or slow-playback on the other equipment, the image being recorded may fluctuate. When recording from other equipment, be sure to play back the original tape at normal speed.
- Your camcorder only records pictures for viewing on a PAL system based TV and VCR. See “Using your camcorder abroad” on page 261 for the TV colour systems used in each country and area.

If your VCR is a monaural type

Connect the yellow plug of the A/V connecting cable to the video output jack and the white or the red plug to the audio output jack on the VCR or the TV. When the white plug is connected, the left channel audio is output, and when the red plug is connected, the right channel audio is output.

If your TV or VCR has an S video jack

Pictures can be reproduced more faithfully by using an S video cable (optional). With this connection, you do not need to connect the yellow (video) plug of the A/V connecting cable.

Connect an S video cable (optional) to the S video jacks of both your camcorder and the TV or VCR.

Запись видео или телевизионных программ

Примечания

- Для обеспечения плавного перехода рекомендуется не смешивать на ленте изображения, записанные в системах Hi8/standard 8 и Digital8 .
- Если Вы выполняете ускоренную перемотку вперед или замедленное воспроизведение на другом устройстве, записываемое изображение может быть неустойчивым. При записи с другого устройства убедитесь, что оригинальная лента воспроизводится с нормальной скоростью.
- Ваша видеокамера записывает изображения только для просмотра на ТВ и КВМ на основе системы PAL. См. раздел “Использование Вашей видеокамеры за рубежом” на стр. 261 для определения, какие системы цветного телевидения используются в разных странах и регионах.

Если Ваш КВМ монофонического типа

Подсоедините желтый штекер соединительного кабеля аудио/видео к выходному видеогнезду, а белый или красный штекер к выходному аудиогнезду на КВМ или телевизоре. Если подсоединен белый штекер, то выходным сигналом будет звук левого канала, а если подсоединен красный штекер, то выходным сигналом будет звук правого канала.

Если Ваш телевизор или КВМ оснащен гнездом S видео

Изображения могут быть воспроизведены более высококачественно при использовании кабеля S видео (приобретается отдельно). При таком подсоединении Вам не нужно подсоединять желтый (видео) штекер соединительного кабеля аудио/видео. Подсоедините кабель S видео (приобретается отдельно) к гнездам S видео на Вашей видеокамере и телевизоре или КВМ.

Recording video or TV programmes

Using the i.LINK cable (DV connecting cable)

Simply connect the i.LINK cable (DV connecting cable) (optional) to **i** DV IN/OUT of your camcorder and to DV OUT of the DV products. With a digital-to-digital connection, video and audio signals are transmitted in digital form for high-quality editing.

- (1) Insert a blank tape (or a tape you want to record over) into your camcorder, and insert the recorded tape into the VCR on your camcorder.
- (2) Set the POWER switch to VCR on your camcorder.
- (3) Press **●** REC and the button on its right simultaneously on your camcorder, then immediately press **||** on your camcorder.
- (4) Press **▶** on the VCR to start playback. The picture to be recorded appears on the screen of your camcorder.
- (5) Press **||** on your camcorder at the scene where you want to start recording from.

Запись видео или телевизионных программ

Использование кабеля i.LINK (соединительного кабеля цифрового видеосигнала DV)

Просто подсоедините кабель i.LINK (соединительный кабель цифрового видеосигнала DV) (приобретается отдельно) к гнезду **i** DV IN/OUT Вашей видеокамеры и гнезду DV OUT цифровых видеоизделий. При цифро-цифровом соединении видео- и аудиосигналы передаются в цифровой форме для высококачественного монтажа.

- (1) Установите чистую ленту (или ленту, которую Вы хотите перезаписать) в Вашу видеокамеру и установите записанную ленту в KBM.
- (2) Установите переключатель POWER на Вашей видеокамере в положение VCR.
- (3) Одновременно нажмите на Вашей видеокамере кнопку **●** REC и кнопку справа от нее, затем немедленно нажмите кнопку **||** на Вашей видеокамере.
- (4) Нажмите кнопку **▶** на KBM для начала воспроизведения. Изображение, которое будет записываться, появится на экране Вашей видеокамеры.
- (5) Нажмите кнопку **||** на Вашей видеокамере в эпизоде, с которого Вы хотите начать запись.

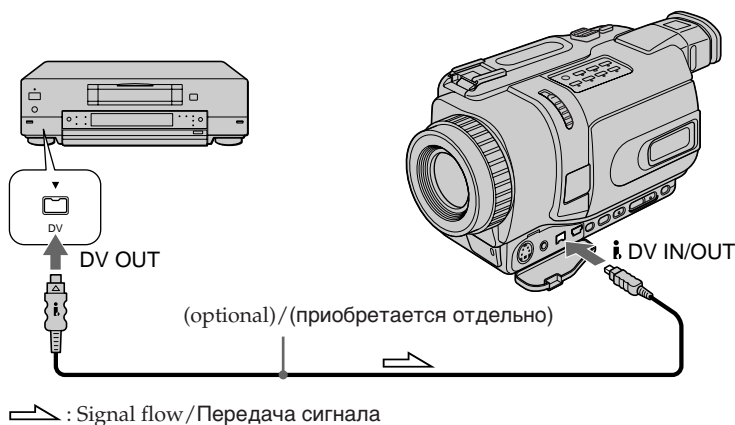

When you have finished dubbing a tape

Press **■** on both your camcorder and the VCR.

Когда Вы закончили перезапись ленты

Нажмите кнопку **■** и на Вашей видеокамере, и на KBM.

Recording video or TV programmes

You can connect one VCR only using the i.LINK cable (DV connecting cable).

During digital editing

The colour of the display may be uneven. However this does not affect the dubbed picture.

If you record playback pause picture with the DV IN/OUT jack

The recorded picture becomes rough. When you play back the picture using your camcorder, the picture may jitter.

Before recording

Make sure that the DV IN indicator appears on the screen of your camcorder by pressing DISPLAY. The DV IN indicator may appear on both equipment.

Запись видео или телевизионных программ

Вы можете присоединить только один КВМ, используя кабель i.LINK (соединительный кабель цифрового видеосигнала DV).

Во время цифрового монтажа

Цвета на экране могут быть размытыми. Тем не менее, это не повлияет на перезаписанное изображение.

Если Вы запишете изображение во время паузы воспроизведения через гнездо DV IN/OUT

Записанное изображение станет грубым. Когда Вы будете воспроизводить изображение, используя Вашу видеокамеру, изображение может подрагивать.

Перед началом записи

Убедитесь, что индикатор DV IN появился на экране, нажимая на кнопку DISPLAY. Индикатор DV IN может появиться на обоих устройствах.

Inserting a scene from a VCR – Insert Editing

You can insert a new scene from a VCR onto your originally recorded tape by specifying the insert start and end points.

Use the Remote Commander for this operation. Connections are the same as on page 117, 119.

Insert a cassette containing the desired scene to insert into the VCR.

Вставка эпизода с КВМ – Монтаж вставки

Вы можете вставить новый эпизод с КВМ на Вашу первоначально записанную ленту, указав начальную и конечную точки вставки. Используйте пульт дистанционного управления для этой операции.

Подсоединения выполняются так же, как и на стр. 117, 119.

Вставьте кассету с нужным эпизодом для его вставки в КВМ.

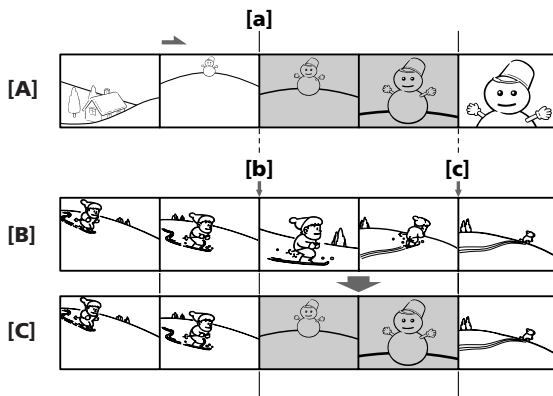

[A]: A tape that contains the scene to be superimposed

[B]: A tape before editing

[C]: A tape after editing

[A]: Лента с эпизодом, который будет накладываться

[B]: Лента до монтажа

[C]: Лента после монтажа

Inserting a scene from a VCR – Insert Editing

- (1) Set the POWER switch to VCR on your camcorder.
- (2) On the connected VCR, locate just before the insert start point [a], then press **II** to set the VCR to the playback pause mode.
- (3) On your camcorder, locate the insert end point [c] by pressing **◀◀** or **▶▶**. Then press **II** to set your camcorder to the playback pause mode.
- (4) Press ZERO SET MEMORY on the Remote Commander. The ZERO SET MEMORY indicator flashes and the end point of the insert is stored in memory. The tape counter shows "0:00:00."
- (5) On your camcorder, locate the insert start point [b] by pressing **◀◀**, then press **● REC** and the button on its right simultaneously to set your camcorder to the recording pause mode.
- (6) First press **II** on the VCR, and after a few seconds press **II** on your camcorder to start inserting the new scene. Inserting automatically stops near the zero point on the counter. Your camcorder automatically stops. The end point [c] of the insert stored in memory is cancelled.

Вставка эпизода с KBM – Монтаж вставки

- (1) Установите переключатель POWER на Вашей видеокамере в положение VCR.
- (2) На присоединенном KBM определите местоположение как раз перед начальной точкой вставки [a], затем нажмите кнопку **II** для установки KBM в режим паузы воспроизведения.
- (3) На Вашей видеокамере определите местоположение конечной точки вставки [c], нажав кнопку **◀◀** или **▶▶**. Затем нажмите кнопку **II** для установки ее в режим паузы воспроизведения.
- (4) Нажмите кнопку ZERO SET MEMORY на пульте дистанционного управления. Индикатор ZERO SET MEMORY мигает, и конечная точка вставки сохранится в памяти. Счетчик ленты показывает "0:00:00."
- (5) На Вашей видеокамере определите местоположение начальной точки вставки [b], нажав кнопку **◀◀**, а затем кнопку **● REC** и кнопку справа от нее одновременно для установки Вашей видеокамеры в режим паузы записи.
- (6) Сначала нажмите кнопку **II** на KBM, а через несколько секунд нажмите кнопку **II** на Вашей видеокамере для начала вставки нового эпизода. Вставка автоматически остановится около нулевой отметки на счетчике ленты. Ваша видеокамера автоматически остановится. Конечная точка вставки [c], хранящаяся в памяти, отменится.

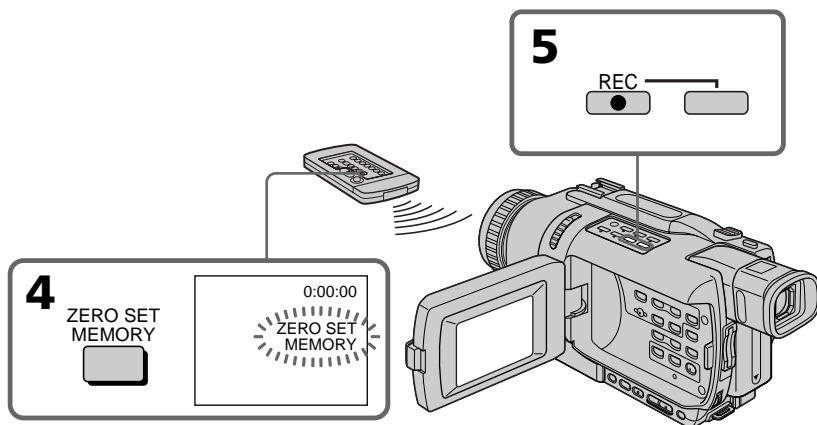

Inserting a scene from a VCR – Insert Editing

To change the insert end point

Press ZERO SET MEMORY again after step 5 to make the ZERO SET MEMORY indicator disappear and begin from step 3.

Notes

- The zero set memory function works only for tapes recorded in the Digital8 **HD** system.
- Pictures and sound recorded on the section between the insert start and end points will be erased when you insert the new scene.

When the inserted picture is played back

Pictures may be distorted at the end of the inserted section. This is not a malfunction.

To insert a scene without setting the insert end point

Skip step 3 and 4. Press **■** when you want to stop inserting.

Вставка эпизода с КВМ – Монтаж вставки

Для изменения конечной точки вставки

Нажмите кнопку ZERO SET MEMORY еще раз после пункта 5, чтобы стереть индикатор ZERO SET MEMORY, и начните с пункта 3.

Примечания

- Функция памяти установки нулевой отметки работает только для лент, записанных в системе Digital8 **HD**.
- Изображение и звук, записанные на участке между начальной и конечной точками вставки, будут стерты, когда Вы вставите новый эпизод.

Когда воспроизводится вставленное изображение

Изображения могут быть искажены в конце записанного участка. Это не является неисправностью.

Для вставки эпизода без установки конечной точки вставки

Пропустите выполнение действий пунктов 3 и 4. Нажмите кнопку **■**, когда Вы захотите остановить вставку.

Viewing images recorded on a tape on your computer (Windows users only)

If you connect your camcorder and your computer using the USB cable, you can view pictures live from your camcorder and pictures recorded on a tape on your computer (USB Streaming function).

Furthermore, if you capture images recorded on a tape from your camcorder to your computer, you can process or edit them in image processing software and append them to e-mail.

Connecting with USB cable and viewing images on your computer

- Installing the USB driver (p. 126)
- Installing "PIXELA ImageMixer Ver.1.0 for Sony" (p. 131)
- Capturing images with "PIXELA ImageMixer Ver.1.0 for Sony" (p. 132)

Recommended computer environment

OS:

Microsoft Windows 98SE, Windows Me, Windows 2000 Professional, Windows XP Home Edition or Windows XP Professional (standard installation)

However, operation is not assured if the above environment is an upgraded OS.

If you are using Windows 98, you cannot capture sounds.

CPU:

Minimum 500 MHz Intel Pentium III or faster (800 MHz or faster recommended)

Application:

DirectX 8.0a or later

Sound system:

16 bit stereo sound card and speakers

Memory:

64 MB or more

Hard disk:

Minimum 200 MB available hard disk space for installation

1 GB hard disk space or more recommended for working area (depending on the file size of editing images)

Просмотр изображений, записанных на ленту, на Вашем компьютере (только пользователи Windows)

Если Вы выполните подсоединение Вашей видеокамеры к Вашему компьютеру с использованием кабеля USB, Вы можете просматривать живые изображения с Вашей видеокамеры, а также изображения, записанные на ленту, на Вашем компьютере (поточная функция USB).

В дальнейшем, если Вы захватите изображения, записанные на ленту, с Вашей видеокамеры на Ваш компьютер, Вы можете обрабатывать или редактировать их с использованием соответствующего программного обеспечения по обработке изображений и присоединять их к электронной почте.

Подсоединение с использованием кабеля USB и просмотр изображений на Вашем компьютере

- Установка драйвера USB (стр. 126)
- Установка программного обеспечения "PIXELA ImageMixer Ver.1.0 for Sony" (стр. 131)
- Запись изображений с помощью "PIXELA ImageMixer Ver.1.0 for Sony" (стр. 132)

Рекомендованная конфигурация компьютера

OS:

Microsoft Windows 98SE, Windows Me, Windows 2000 Professional, Windows XP Home Edition или Windows XP Professional (стандартная установка)

Однако, выполнение операций не гарантируется, если указанная выше конфигурация получена в результате обновления ОС.

Если Вы используете Windows 98, Вы не можете записывать звуки.

ЦПУ:

Минимум Intel Pentium III 500 МГц или более быстрый (рекомендуется 800 МГц или более быстрый)

Прикладная программа:

DirectX 8.0a или более поздняя версия

Система звука:

16-битовая стереофоническая звуковая карта и громкоговорители

Память:

64 Мб или более

Жесткий диск:

Минимум 200 Мб свободного места должно быть на жестком диске для инсталляции. Рекомендуется 1 Гб или более свободного пространства на жестком диске для рабочей области (в зависимости от размера файлов редактируемых изображений).

Viewing images recorded on a tape on your computer (Windows users only)

Display:

4 MB VRAM video card, Minimum 800 × 600 dot Hi colour (16 bit colour, 65,000 colours), Direct Draw display driver capability (At 800 × 600 dot or less, 256 colours and less, this product will not operate correctly.)

Others:

This product is compatible with DirectX technology, so it is necessary to install DirectX.

The USB connector is provided as standard.

You cannot use this function in the Macintosh environment.

Notes

- Operations are not guaranteed for either the Windows or Macintosh environment if you connect two or more USB equipment to a single computer at the same time, or when using a hub.
- Some equipment may not operate depending on the type of USB equipment that is used simultaneously.
- Operations are not guaranteed for all the recommended computer environments mentioned above.

Windows and Windows Media are trademarks or registered trademarks of Microsoft Corporation in the United States and/or other countries.

All other product names mentioned herein may be the trademarks or registered trademarks of their respective companies. Furthermore, “™” and “®” are not mentioned in each case in this manual.

Просмотр изображений, записанных на ленту, на Вашем компьютере (только пользователи Windows)

Дисплей:

Видеокарта 4 Мб VRAM, цвет Hi, минимум 800 × 600 точек (16-битовый цвет, 65 000 цветов), совместимость с драйвером дисплея Direct Draw (при 800 × 600 точек или менее, 256 цветов или менее, это изделие не будет работать надлежащим образом.)

Прочее:

Данное изделие совместимо с технологией DirectX, поэтому необходимо установить DirectX.

Соединитель USB поставляется в качестве стандартного.

Вы не можете использовать эту функцию в конфигурации Macintosh.

Примечания

- Выполнение операций не гарантируется и для среды Windows, и для среды Macintosh, если Вы подсоедините 2 или более устройств USB одновременно к одному персональному компьютеру, или при использовании концентратора.
- В зависимости от типа оборудования USB, используемого одновременно, некоторые из устройств могут не работать.
- Выполнение операций не гарантируется для всех рекомендованных компьютерных сред, упомянутых выше.

Windows и Windows Media являются торговыми марками или зарегистрированными торговыми марками корпорации Microsoft в Соединенных Штатах и/или других странах. Все названия изделий, упоминаемые здесь, могут являться торговыми марками или зарегистрированными торговыми марками их соответствующих фирм. В дальнейшем знаки “™” и “®” не упоминаются в каждом случае в данном руководстве.

Viewing images recorded on a tape on your computer (Windows users only)

Installing the USB driver

Before connecting your camcorder to your computer, install the USB driver on the computer. The USB driver is packaged together with application software for viewing images on the CD-ROM supplied with your camcorder.

**Start the following operation without connecting the USB cable to your computer.
Connect the USB cable in step 8.**

If the USB driver has been registered incorrectly because your computer was connected to your camcorder before installation of the USB driver was complete, reinstall the USB driver following the procedure on page 128.

For Windows 98SE, Windows Me, Windows 2000 Professional, Windows XP users

If you are using Windows 2000 Professional or Windows XP, log in with permission of administrator.

- (1) Turn on your computer and allow Windows to load.
- (2) Insert the supplied CD-ROM into the CD-ROM drive of your computer. The application software screen appears.
- (3) Move the cursor to "USB Driver" and click. This starts USB driver installation.

Просмотр изображений, записанных на ленту, на Вашем компьютере (только пользователи Windows)

Установка драйвера USB

Перед подсоединением Вашей видеокамеры к Вашему персональному компьютеру установите на компьютер драйвер USB. Драйвер USB содержится вместе с программным обеспечением для просмотра изображений на CD-ROM, прилагаемом к Вашей видеокамере.

**Начните следующую процедуру без подсоединения кабеля USB к Вашему компьютеру.
Подсоедините кабель USB в пункте 8.**

Если драйвер USB был зарегистрирован неправильно, поскольку Ваш компьютер был подсоединен к Вашей видеокамере до того, как была завершена инсталляция драйвера USB, переинсталируйте драйвер USB в соответствии с процедурой на стр. 128.

Для пользователей Windows 98SE, Windows Me, Windows 2000 Professional, Windows XP

Если Вы используете Windows 2000 Professional или Windows XP, войдите в систему с разрешения администратора.

- (1) Включите Ваш персональный компьютер и дайте Windows загрузиться.
- (2) Установите прилагаемый CD-ROM в накопитель CD-ROM Вашего компьютера. Появится экран приложения программного обеспечения.
- (3) Установите курсор на опции "USB Driver" и щелкните. Это запустит программу установки драйвера USB.



Viewing images recorded on a tape on your computer (Windows users only)

- (4) Follow the on-screen messages to install the USB driver.
 - (5) Connect the AC power adaptor to your camcorder and then to a wall socket.
 - (6) Set the POWER switch to CAMERA or VCR.
 - (7) Select USB STREAM to ON in  in the menu settings (p.137).
 - (8) With the CD-ROM inserted, connect the USB jack on your camcorder to the USB connector on your computer using the supplied USB cable.
- Your computer recognizes the camcorder, and the Windows Add Hardware Wizard starts.

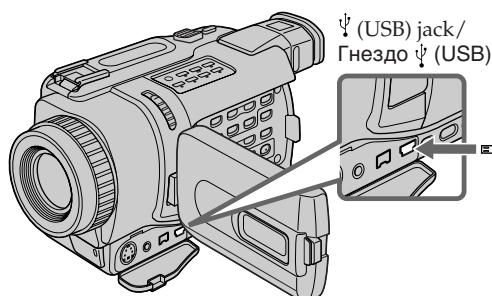

- (9) Follow the on-screen messages so that the Add Hardware Wizard recognizes that the USB drivers have been installed. The Add Hardware Wizard starts three times because three different USB drivers are installed. Be sure to allow the installation to complete without interrupting it.

If the "Files Needed" screen appears (For Windows 2000 Professional/Windows XP users)

- (10) Insert the supplied CD-ROM into the CD-ROM drive of your computer, then select "Browse..." → "My Computer" → "ImageMixer" → "sonyhcb.sys", and click the "OK" button.

When the installation is complete, go to "Installing 'PIXELA ImageMixer Ver.1.0 for Sony'" on page 131.

Просмотр изображений, записанных на ленту, на Вашем компьютере (только пользователи Windows)

- (4) Следуйте экраным сообщениям для установки драйвера USB.
- (5) Подсоедините сетевой адаптер переменного тока к Вашей видеокамере, а затем к сетевой розетке.
- (6) Установите переключатель POWER в положение CAMERA или VCR.
- (7) Установите опцию USB STREAM в положение ON в  в установках меню (стр. 137).
- (8) При вставленном CD-ROM, подсоедините гнездо USB на Вашей видеокамере к разъему USB на Вашем компьютере, используя прилагаемый кабель USB. Ваш компьютер распознает видеокамеру, и начнет работу мастер Windows "Установка оборудования".

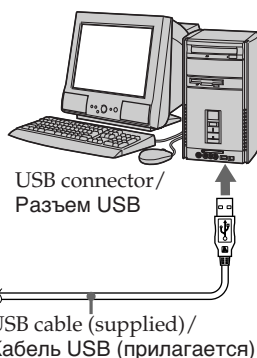

- (9) Следуйте экраным сообщениям для того, чтобы мастер "Установка оборудования" распознал драйверы USB, которые уже установлены. Мастер "Установка оборудования" запустится три раза, потому что устанавливаются три различных драйвера USB. Обязательно дайте установке завершиться, не прерывая ее.

Если появится экран "Нужные файлы" (для пользователей Windows 2000 Professional/Windows XP)

- (10) Вставьте прилагаемый CD-ROM в накопитель CD-ROM Вашего компьютера, затем откройте "Обзор..." → "Мой компьютер" → "ImageMixer" → "sonyhcb.sys" и щелкните по кнопке "OK".

Когда установка программного обеспечения завершится, перейдите к разделу "Установка программного обеспечения 'PIXELA ImageMixer Ver.1.0 for Sony'" на стр. 131.

Viewing images recorded on a tape on your computer (Windows users only)

If you cannot install the USB driver

The USB driver has been registered incorrectly as your computer was connected to your camcorder before installation of the USB driver was completed. Perform the following procedure to correctly install the USB driver.

Step 1: Uninstall the incorrect USB driver

- ① Turn on your computer and allow Windows to load.
- ② Connect the USB connector on your computer to the Ψ (USB) jack on your camcorder using the USB cable supplied with your camcorder.
- ③ Connect the AC power adaptor, and set the POWER switch to CAMERA or VCR.
- ④ Open your computer's "Device Manager".

For Windows XP:

Select "Start" → "Control Panel" → "System" → "Hardware" tab, and click the "Device Manager" button.

If there is no "System" inside "Pick a Category" after clicking "Control Panel", click "Switch to Classic View" instead.

For Windows 2000 Professional:

Select "My Computer" → "Control Panel" → "System" → "Hardware" tab, and click the "Device Manager" button.

For Windows 98SE/Windows Me:

Select "My Computer" → "Control Panel" → "System", and click the "Device Manager" button.

Просмотр изображений, записанных на ленту, на Вашем компьютере (только пользователи Windows)

Если Вы не можете установить драйвер USB

Драйвер USB зарегистрирован неправильно, поскольку Ваш персональный компьютер был подсоединен к Вашей видеокамере до завершения установки драйвера USB. Выполните следующую процедуру для корректной установки драйвера USB.

Пункт 1: Удаление неправильного драйвера USB

- ① Включите Ваш персональный компьютер и дайте Windows загрузиться.
- ② Соедините разъем USB Вашего персонального компьютера с гнездом Ψ (USB) на Вашей видеокамере, используя прилагаемый кабель USB.
- ③ Подсоедините сетевой адаптер переменного тока и установите переключатель POWER в положение CAMERA или VCR.
- ④ Откройте на Вашем компьютере "Устройства".

Для Windows XP:

Выберите "Пуск" → "Панель управления" → "Система" → закладка "Оборудование" и щелкните по кнопке "Менеджер устройств".

Если не появится пиктограмма "Система" внутри окна "Выбрать категорию" после щелчка по пиктограмме "Панель управления", щелкните вместо этого по пиктограмме "Переключить на классический вид".

Для Windows 2000 Professional:

Выберите "Мой компьютер" → "Панель управления" → "Система" → закладка "Оборудование" и щелкните по кнопке "Менеджер устройств".

Для Windows 98SE/Windows Me:

Выберите "Мой компьютер" → "Панель управления" → "Система", и щелкните по кнопке "Устройства".

Viewing images recorded on a tape on your computer (Windows users only)

- ⑤ Select and delete the underlined devices below.



Windows 98SE/Windows 98 Tweede editie

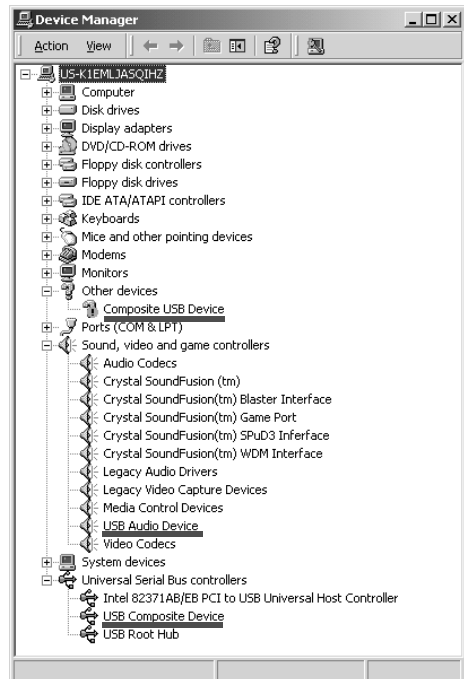

Windows 2000 Professional

Просмотр изображений, записанных на ленту, на Вашем компьютере (только пользователи Windows)

- ⑤ Выберите и удалите подчеркнутые устройства, которые приведены ниже.

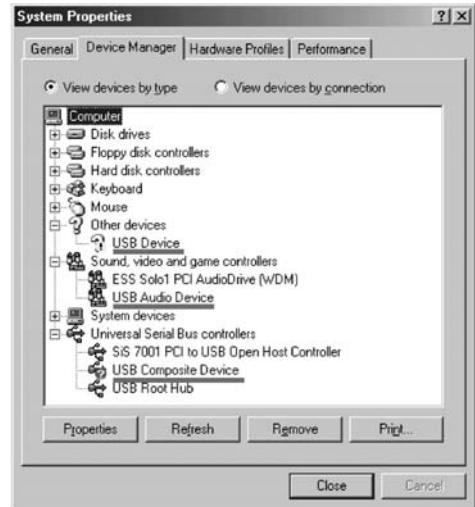

Windows Me

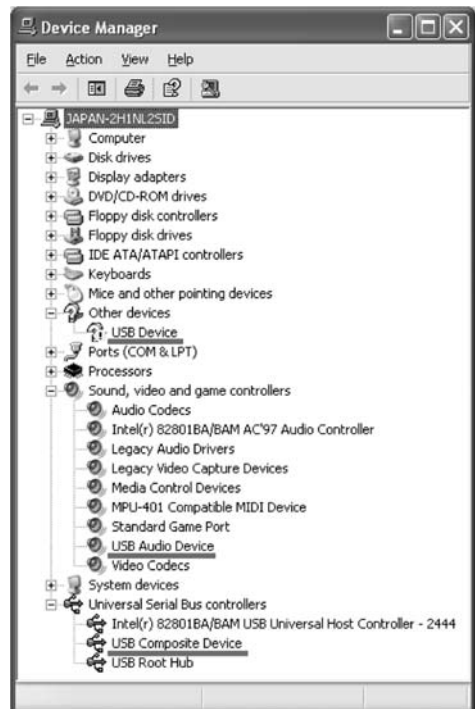

Windows XP

Viewing images recorded on a tape on your computer (Windows users only)

- ⑥ Set the POWER switch to OFF (CHG) on your camcorder, and then disconnect the USB cable.
- ⑦ Restart your computer.

Step 2: Install the USB driver on the CD-ROM

Perform the entire procedure described in “Installing the USB driver” on page 126.

Просмотр изображений, записанных на ленту, на Вашем компьютере (только пользователи Windows)

- ⑥ Установите переключатель POWER на Вашей видеокамере в положение OFF (CHG), а затем отсоедините кабель USB.
- ⑦ Перезагрузите Ваш компьютер.

Пункт 2: Установка драйвера USB с CD-ROM

Выполните полностью процедуру, описанную в разделе “Установка драйвера USB” на стр. 126.

Viewing images recorded on a tape on your computer (Windows users only)

Installing "PIXELA ImageMixer Ver.1.0 for Sony"

Install "PIXELA ImageMixer Ver.1.0 for Sony" on your computer. "PIXELA ImageMixer Ver.1.0 for Sony" is packaged on the CD-ROM supplied with your camcorder. "PIXELA ImageMixer Ver.1.0 for Sony" allows you to easily view images on your camcorder on your computer for your enjoyment.

To install and use this software in Windows 2000 Professional, you must be authorized as a Power User or Administrator. For Windows XP, you must be authorized as an Administrator.

(1) Turn on your computer and allow Windows to load.

If you are using your computer, close all running applications.

(2) Insert the supplied CD-ROM into the CD-ROM drive of your computer.

The application software screen appears. If the application software screen does not appear, double-click "My Computer" and then "ImageMixer" (CD-ROM Drive). The application software screen appears after a while.

(3) Move the cursor to "PIXELA ImageMixer" and click.

The language selection dialog box appears.

(4) Select the language for installation.

(5) Follow the on-screen messages.

Follow the directions on the screen to install DirectX. DirectX 8.0 will be installed.



Просмотр изображений, записанных на ленту, на Вашем компьютере (только пользователи Windows)

Установка программного обеспечения "PIXELA ImageMixer Ver.1.0 for Sony"

Установите программное обеспечение "PIXELA ImageMixer Ver.1.0 for Sony" на Ваш персональный компьютер. Программное обеспечение "PIXELA ImageMixer Ver.1.0 for Sony" заархивировано на CD-ROM, прилагаемом к Вашей видеокамере. Программное обеспечение "PIXELA ImageMixer Ver.1.0 for Sony" позволяет Вам легко просматривать видеоизображения с Вашей видеокамеры на Вашем персональном компьютере для своего удовольствия.

Для установки и использования этого программного обеспечения в системе Windows 2000 Professional, у Вас должны иметься соответствующие полномочия опытного пользователя или администратора. Для системы Windows XP, у Вас должны быть полномочия администратора.

(1) Включите Ваш персональный компьютер и дайте Windows загрузиться.

Если Вы уже пользуетесь компьютером, закройте все работающие приложения.

(2) Установите прилагаемый CD-ROM в накопитель CD-ROM Вашего компьютера. Появится экран приложения программного обеспечения. Если экран приложения программного обеспечения не появляется, дважды щелкните "Мой компьютер" и затем "ImageMixer" (Накопитель CD-ROM). Через некоторое время появится экран приложения программного обеспечения.

(3) Переместите курсор к пункту "PIXELA ImageMixer" и щелкните.

Появится диалоговое окно выбора языка.

(4) Выберите язык для установки.

(5) Следуйте экранным сообщениям.

Следуйте руководящим указаниям на экране для установки DirectX. DirectX 8.0 будет установлен.

Viewing images recorded on a tape on your computer (Windows users only)

Capturing images with "PIXELA ImageMixer Ver.1.0 for Sony"

To use this software in Windows 2000 Professional, you must be authorized as a Power User or Administrator. For Windows XP, you must be authorized as an Administrator.

Viewing images

Viewing images recorded on a tape

- (1) Turn on your computer and allow Windows to load.
- (2) Connect one end of the USB cable to the  (USB) jack on your camcorder and the other end to the USB connector on your computer.

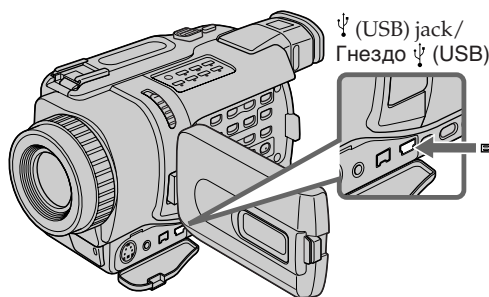

- (3) Connect the AC power adaptor to your camcorder and then to a wall socket, and insert a cassette into your camcorder.
- (4) Set the POWER switch to VCR. Select USB STREAM to ON in  in the menu settings (p.137).
- (5) Select "Start" → "Program" → "PIXELA" → "ImageMixer" → "ImageMixer Ver.1.0 for Sony" on Windows.

Просмотр изображений, записанных на ленту, на Вашем компьютере (только пользователи Windows)

Запись изображений с помощью "PIXELA ImageMixer Ver.1.0 for Sony"

Для использования программного обеспечения в системе Windows 2000 Professional, у Вас должны иметься соответствующие полномочия опытного пользователя или администратора. Для системы Windows XP, у Вас должны быть полномочия администратора.

Просмотр изображений Просмотр изображений, записанных на ленту

- (1) Включите Ваш компьютер и дайте возможность Windows загрузиться.
- (2) Подсоедините один конец кабеля USB к гнезду  (USB) на Вашей видеокамере, а другой конец к разъему USB на Вашем компьютере.

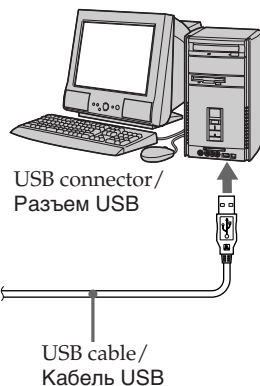

- (3) Подсоедините сетевой адаптер переменного тока к Вашей видеокамере, а затем к сетевой розетке, и вставьте кассету в Вашу видеокамеру.
- (4) Установите переключатель POWER в положение VCR. Установите опцию USB STREAM в положение ON в  в установках меню (стр. 137).
- (5) Выберите "Пуск" → "Программы" → "PIXELA" → "ImageMixer" → "PIXELA ImageMixer Ver.1.0 for Sony" на системе Windows.

Viewing images recorded on a tape on your computer (Windows users only)

Просмотр изображений, записанных на ленту, на Вашем компьютере (только пользователи Windows)

(6) Click  on the screen.

(6) Щелкните кнопку  на экране.



The "PIXELA ImageMixer Ver.1.0 for Sony" startup screen appears on your computer.

На Вашем компьютере появится экран запуска "PIXELA ImageMixer Ver.1.0 for Sony".

(7) Click .

(7) Щелкните кнопку .

Preview window /
Окно предварительного просмотра

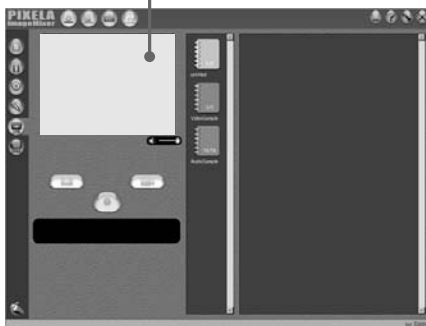

(8) Start playback on your camcorder.
The image from the tape appears in the preview window.

(8) Начните воспроизведение на Вашей видеокамере.
В окне предварительного просмотра появится изображение с ленты.

Viewing images live from your camcorder

- (1) Follow the steps (1), (2) on page 132, then connect the AC power adaptor to your camcorder and then to a wall socket.
- (2) Set the POWER switch to CAMERA.
Select USB STREAM to ON in  in the menu settings (p.137).
- (3) Follow the steps (5) to (7) on page 132, 133.
The image from your camcorder appears live in the preview window.

Просмотр изображений прямой съемки с Вашей видеокамеры



- (1) Выполните действия пунктов (1), (2) на стр. 132, затем подсоедините сетевой адаптер переменного тока к Вашей видеокамере, а затем к сетевой розетке.
- (2) Установите переключатель POWER в положение CAMERA.
Установите опцию USB STREAM в положение ON в  в установках меню (стр. 137).
- (3) Выполните действия пунктов с (5) по (7) на стр. 132, 133.
Изображение прямой съемки с Вашей видеокамеры появится в предыдущем окне предварительного просмотра.

Capturing images

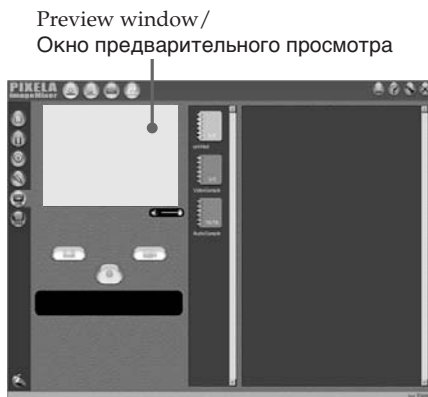

Запись изображений







Capturing still images

- (1) Click  .
- (2) Click  at the point to capture using the preview window. The captured image appears on the thumbnail list window.





Запись неподвижных изображений

- (1) Щелкните кнопку  .
- (2) Щелкните кнопку  в том месте, где Вы будете выполнять запись с использованием окна предварительного просмотра.

Capturing moving pictures

- (1) Click  .
- (2) Click  at the start point to capture using the preview window. The  changes to  . Then click  at the stop point to capture. The captured image appears on the thumbnail list window.

Запись движущихся изображений

- (1) Щелкните кнопку  .
- (2) Щелкните кнопку  в том месте, где Вы будете выполнять запись с использованием окна предварительного просмотра. Кнопка  изменится на кнопку  . Затем щелкните кнопку  в месте остановки для выполнения записи. Записанное изображение появится в окне перечня кадров.

Viewing images recorded on a tape on your computer (Windows users only)

Notes

- When you view images on your computer with the USB connection, the following may occur. This is not a malfunction:
 - The image may fluctuate
 - The image may contain noise, etc.
 - The image does not appear properly if the TV colour system used for the image signal differs to the system used on your camcorder.
- When your camcorder is in the standby mode with a cassette inserted, it turns off automatically after three minutes.
- We recommend setting DEMO MODE to OFF in the menu settings when your camcorder is in the standby mode, and no cassette is inserted.
- Indicators in the camcorder LCD screen do not appear on images that are captured into your computer.

If image data cannot be transferred by the USB connection

The USB driver has been registered incorrectly as your computer was connected to your camcorder before installation of the USB driver was completed. Reinstall the USB driver following the procedure on page 128.

If any trouble occurs

Close all running applications, then restart it.

Carry out the following operations after quitting the application:

- Disconnect the USB cable
- Change the POWER switch setting or set it to OFF (CHG)

Просмотр изображений, записанных на ленту, на Вашем компьютере (только пользователи Windows)

Примечания

- При просмотре изображений на Вашем компьютере с помощью соединения USB, может произойти следующее: Это не является неисправностью:
 - Изображение может подрагивать
 - Изображение может содержать помехи и т.п.
 - Изображение может появиться на экране в несоответствующем виде, если система цветного телевидения, используемая для сигнала изображения, отличается от системы, используемой на Вашей видеокамере.
- Если Ваша видеокамера находится в режиме ожидания с вставленной кассетой, она автоматически выключится через три минуты.
- Рекомендуется установить опцию DEMO MODE в положение OFF в установках меню, если Ваша видеокамера находится в режиме ожидания и кассета при этом не вставлена.
- Индикаторы на экране ЖКД видеокамеры не будут появляться на изображениях, которые записаны на Ваш компьютер.

Если данные изображения не могут передаваться через соединения USB

Драйвер USB был зарегистрирован неправильно, поскольку Ваш компьютер был подсоединен к Вашей видеокамере до того, как была завершена инсталляция драйвера USB. Переинсталируйте драйвер USB в соответствии с процедурой на стр. 128.

Если возникнут какие-либо проблемы

Закройте все работающие приложения, а затем перезапустите систему.

Выполните следующие действия после закрытия приложений:

- Отсоедините кабель USB
- Измените установку переключателя POWER или установите его в положение OFF (CHG).

Viewing images recorded on a tape on your computer (Windows users only)

Seeing the on-line help (operating instructions) of “PIXELA ImageMixer Ver.1.0 for Sony”

“PIXELA ImageMixer Ver.1.0 for Sony” is provided with on-line help (operating instructions).

- (1) Click  button located in the upper-right corner of the screen.
The “ImageMixer’s Manual” screen appears.
- (2) You can access the desired topics from the contents.

To close on-line help

Click  located in the upper-right corner of the “ImageMixer’s Manual” screen.

If you have any questions about “PIXELA ImageMixer Ver.1.0 for Sony”

“ImageMixer Ver.1.0 for Sony” is a trademark of PIXELA corporation. Refer to the information web site at: “<http://www.imagemixer.com>”.

Notes on using your computer

Communications with your computer

Communications between your camcorder and your computer may not recover after recovering from Suspend, Resume, or Sleep.

Просмотр изображений, записанных на ленту, на Вашем компьютере (только пользователи Windows)

Просмотр системы встроенной помощи (инструкция по эксплуатации) программного обеспечения “PIXELA ImageMixer Ver.1.0 for Sony”

Программное обеспечение “PIXELA ImageMixer Ver.1.0 for Sony” снабжено системой встроенной помощи (инструкция по эксплуатации).

- (1) Нажмите кнопку , расположенную в верхнем правом углу экрана.
Появится экран запуска программного обеспечения “ImageMixer Manual”.
- (2) Вы можете получить доступ к нужным разделам из содержания.

Для закрытия встроенной помощи

Нажмите кнопку , расположенную в верхнем правом углу экрана “ImageMixer’s Manual”.

Если у Вас имеются вопросы относительно программного обеспечения “PIXELA ImageMixer Ver.1.0 for Sony”

“PIXELA ImageMixer Ver.1.0 for Sony” является торговой маркой корпорации PIXELA. Обращайтесь за информацией на веб-сайт по адресу: “<http://www.imagemixer.com>”.

Примечания об использовании Вашего персонального компьютера

Связь с Вашим персональным компьютером

Связь между Вашей видеокамерой и Вашим персональным компьютером может не восстановиться после выхода компьютера из режимов Пауза, Возобновление или Спящий режим.

Changing the menu settings

To change the mode settings in the menu settings, select the menu items with the SEL/PUSH EXEC dial. The default settings can be partially changed. First, select the icon, then the menu item and then the mode.

- (1)** In CAMERA, VCR or MEMORY (DCR-TRV340E/TRV341E/TRV740E only) mode, press MENU to display the menu settings.
- (2)** Turn the SEL/PUSH EXEC dial to select the desired icon, then press the dial to set.
- (3)** Turn the SEL/PUSH EXEC dial to select the desired item, then press the dial to set.
- (4)** Turn the SEL/PUSH EXEC dial to select the desired mode, and press the dial to set.
- (5)** If you want to change other items, select \rightarrow RETURN and press the dial, then repeat steps from 2 to 4.

For details, see “Selecting the mode setting of each item” (p. 139).

Изменение установок меню

Для изменения установок режима в установках меню выберите опции меню с помощью диска SEL/PUSH EXEC. Установки по умолчанию можно частично изменить. Сначала выберите пиктограмму, затем опцию меню, а затем режим.

- (1)** В режиме CAMERA, VCR или MEMORY (только модели DCR-TRV340E/TRV341E/TRV740E) нажмите кнопку MENU для отображения установок меню.
- (2)** Поверните диск SEL/PUSH EXEC для выбора нужной пиктограммы, а затем нажмите диск для выполнения установки.
- (3)** Поверните диск SEL/PUSH EXEC для выбора нужной опции, а затем нажмите диск для выполнения установки.
- (4)** Поверните диск SEL/PUSH EXEC для выбора нужного режима, а затем нажмите диск для выполнения установки.
- (5)** Если Вы хотите изменить другие опции, выберите команду \rightarrow RETURN, а затем нажмите диск, после чего повторите действия пунктов 2 – 4.

Подробные сведения приведены в разделе “Выбор установки режима по каждой опции” (стр. 149).

1



MENU

CAMERA

MANUAL SET
 PROGRAM AE
 D EFFECT
 FLASH MODE
 FLASH LVL
 N. S. LIGHT
 AUTO SHTR
 ETC
 ↻

[MENU] : END

VCR

MANUAL SET
 P EFFECT
 D EFFECT
 ETC
 ↻

[MENU] : END

MEMORY

MANUAL SET
 PROGRAM AE
 FLASH MODE
 FLASH LVL
 N. S. LIGHT
 AUTO SHTR
 ETC
 ↻

[MENU] : END

(DCR-TRV340E/TRV341E/
 TRV740E only)/
 (Только модели DCR-TRV340E/
 TRV341E/TRV740E)



2

TAPE SET
 REC MODE
 AUDIO MODE
 REMAIN
 ETC
 ↻

→

TAPE SET
 REC MODE SP
 AUDIO MODE
 REMAIN
 RETURN
 ETC
 ↻

3

TAPE SET
 REC MODE
 AUDIO MODE
 REMAIN AUTO
 RETURN
 ETC
 ↻

→

TAPE SET
 REC MODE
 AUDIO MODE
 REMAIN AUTO
 RETURN ON
 ETC
 ↻

4

TAPE SET
 REC MODE
 AUDIO MODE
 REMAIN AUTO
 RETURN ON
 ETC
 ↻

→

TAPE SET
 REC MODE
 AUDIO MODE
 REMAIN ON
 RETURN
 ETC
 ↻

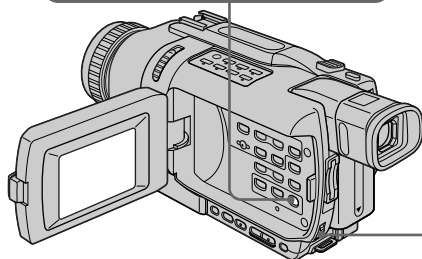









To make the menu display disappear
 Press MENU.

Для того, чтобы исчезла индикация меню
 Нажмите кнопку MENU.









Changing the menu settings

Menu items are displayed as the following icons:

-  MANUAL SET
-  CAMERA SET
-  VCR SET
-  LCD/VF SET
-  MEMORY SET (DCR-TRV340E/TRV341E/TRV740E only)
-  PRINT SET (DCR-TRV340E/TRV341E/TRV740E only)
-  TAPE SET
-  SETUP MENU
-  OTHERS

Изменение установок меню

Опции меню отображаются в виде приведенных ниже пиктограмм:

-  MANUAL SET
-  CAMERA SET
-  VCR SET
-  LCD/VF SET
-  MEMORY SET (только модели DCR-TRV340E/TRV341E/TRV740E)
-  PRINT SET (только модели DCR-TRV340E/TRV341E/TRV740E)
-  TAPE SET
-  SETUP MENU
-  OTHERS

English

Selecting the mode setting of each item ● is the default setting.

Menu items differ depending on the position of the POWER switch. The screen shows only the items you can operate at the moment.

Icon/item	Mode	Meaning	POWER switch
 PROGRAM AE	—	To suit your specific shooting requirement (p. 66)	CAMERA MEMORY
P EFFECT	—	To add special effects like those in films or on the TV to images (p. 61, 83)	CAMERA VCR
D EFFECT	—	To add special effects using the various digital functions (p. 63, 85)	CAMERA VCR
FLASH MODE	● ON	To fire the flash (optional) regardless of the brightness of the surroundings	CAMERA MEMORY
	AUTO	The flash fires automatically.	
	AUTO ●	To fire the flash before recording to reduce the red-eye	
FLASH LVL	HIGH	Makes the flash level higher than normal.	CAMERA MEMORY
	● NORMAL	Normal setting	
	LOW	Makes the flash level lower than normal.	
N.S. LIGHT	● ON	To use the NightShot Light function (p. 38)	CAMERA MEMORY
	OFF	To cancel the NightShot Light function	
AUTO SHTR	● ON	To automatically activate the electronic shutter when shooting in bright conditions	CAMERA MEMORY
	OFF	To not automatically activate the electronic shutter even when shooting in bright conditions	

Notes on FLASH MODE and FLASH LVL

- You cannot adjust FLASH MODE or FLASH LVL if the flash (optional) is not compatible with FLASH MODE or FLASH LVL.
- FLASH MODE and FLASH LVL are displayed only when an external flash (optional) is connected to the intelligent accessory shoe.

(continued on the following page)

Changing the menu settings

Icon/item	Mode	Meaning	POWER switch
 SELFTIMER ¹⁾	● OFF	To not use the self-timer function	CAMERA MEMORY
	ON	To use the self-timer function	
D ZOOM (DCR-TRV240E/ TRV241E/ TRV340E/ TRV341E)	● OFF	To deactivate the digital zoom. Up to 25× zoom is performed.	CAMERA MEMORY
	50×	To activate the digital zoom. More than 25× to 50× zoom is performed digitally (p. 32).	
	700× ²⁾	To activate the digital zoom. More than 25× to 700× zoom is performed digitally (p. 32).	
D ZOOM (DCR-TRV740E)	● OFF	To deactivate the digital zoom. Up to 15× zoom is performed.	CAMERA
	30×	To activate the digital zoom. More than 15× to 30× zoom is performed digitally (p. 32).	
	420×	To activate the digital zoom. More than 15× to 420× zoom is performed digitally (p. 32).	
PHOTO REC ¹⁾	● MEMORY	To record still images on "Memory Stick"™s in CAMERA mode while you are in the standby mode or recording moving pictures on tape by pressing PHOTO (p. 170)	CAMERA
	TAPE	To record still images on tape in CAMERA mode while you are in the standby mode or recording moving pictures on tape by pressing PHOTO (p. 52)	
16:9WIDE	● OFF	—	CAMERA
	ON	To record a 16:9 wide picture (p. 56)	
STEADYSHOT	● ON	To compensate for camera-shake	CAMERA MEMORY ³⁾
	OFF	To cancel the SteadyShot function. Natural pictures are produced when shooting a stationary object with a tripod.	
FRAME REC	● OFF	To deactivate the frame recording	CAMERA
	ON	To activate the frame recording (p. 74)	
INT. REC	ON	To activate the interval recording function (p. 72)	CAMERA
	● OFF	To deactivate the interval recording function	
	SET	To set INTERVAL and REC TIME for interval recording	

¹⁾ DCR-TRV340E/TRV341E/TRV740E only

²⁾ 800× (DCR-TRV241E only)

³⁾ DCR-TRV340E/TRV341E only



Notes on the SteadyShot function

- The SteadyShot function will not correct excessive camera-shake.
- Attachment of a conversion lens (optional) may influence the SteadyShot function.

If you cancel the SteadyShot function

The SteadyShot off indicator  appears on the screen. Your camcorder prevents excessive compensation for camera-shake.

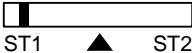
Changing the menu settings

Icon/item	Mode	Meaning	POWER switch
 HiFi SOUND	● STEREO	To play back a stereo tape or dual sound track tape with main and sub sound (p. 256)	VCR
	1	To play back a stereo tape with the left sound or a dual sound track tape with main sound	
	2	To play back a stereo tape with the right sound or a dual sound track tape with sub sound	
TBC*	● ON	To correct jitter	VCR
	OFF	To not correct jitter. Set TBC to OFF when playing back a tape on which you have dubbed over and recorded the signal of a TV game or similar machine.	
TBC stands for "Time Base Corrector".			
DNR*	● ON	To reduce picture noise	VCR
	OFF	To reduce a conspicuous afterimage when the picture has a lot of movement	
DNR stands for "Digital Noise Reduction".			
AUDIO MIX	—	To adjust the balance between the stereo 1 and stereo 2	VCR
			
A/V → DV OUT	● OFF	To output digital images and sound in analog format using your camcorder	VCR
	ON	To output analog images and sound in digital format using your camcorder (p. 115)	
NTSC PB	● ON PAL TV	To playback a tape recorded on your camcorder on a PAL system TV	VCR
	NTSC 4.43	To playback a tape recorded in the NTSC colour system on a TV with the NTSC 4.43 mode	
PB MODE	● AUTO	To automatically select the system (Hi8/standard 8 or Digital8 ) that was used to record on the tape, and play back the tape	VCR
		To play back a tape that was recorded in the Hi8/standard 8 system when your camcorder does not automatically distinguish the recording system	

* When you play back tapes recorded in the Hi8/standard 8 system only

Notes on AUDIO MIX

- When playing back a tape recorded in the 16-bit mode, you cannot adjust the balance.
- You can adjust the balance only for tapes recorded in the Digital8  system.

Notes on NTSC PB

When you play back a tape on a Multi System TV, select the best mode while viewing the picture on the TV.



Note on PB MODE

The mode will return to the default setting when:

- you remove the battery pack or power source.
- you turn the POWER switch.

(continued on the following page)

Changing the menu settings

Icon/item	Mode	Meaning	POWER switch
 LCD BRIGHT	—	To adjust the brightness on the LCD screen with the SEL/PUSH EXEC dial. <div style="text-align: center;">  To darken ← → To lighten </div>	CAMERA VCR MEMORY
LCD B. L.	<input checked="" type="radio"/> BRT NORMAL <input type="radio"/> BRIGHT	To set the brightness on the LCD screen to normal <hr/> To brighten the LCD screen	CAMERA VCR MEMORY
LCD COLOUR	—	To adjust the colour on the LCD screen, turning the SEL/PUSH EXEC dial to adjust the following bar <div style="text-align: center;">  To get low-intensity ← → To get high-intensity </div>	CAMERA VCR MEMORY
VF B.L.	<input checked="" type="radio"/> BRT NORMAL <input type="radio"/> BRIGHT	To set the brightness on the viewfinder screen to normal <hr/> To brighten the viewfinder screen	CAMERA VCR MEMORY



Notes on LCD B.L. and VF B.L.

- When you select BRIGHT, battery life is reduced by about 10 percent during recording.
- When you use power sources other than the battery pack, BRIGHT is automatically selected.

Even if you adjust LCD BRIGHT, LCD B.L., LCD COLOUR and/or VF B.L.

The recorded picture will not be affected.

Changing the menu settings

Icon/item	Mode	Meaning	POWER switch
1)  STILL SET			
BURST (DCR-TRV740E only)	● OFF	To not record continuously	MEMORY
	NORMAL	To record continuously (p. 172)	
	EXP BRKTG	To record three images consecutively with different exposures	
	MULTI SCRN	To record nine images continuously, display the images on a single page divided into nine boxes.	
PIC MODE (DCR-TRV340E /TRV341E only)	● SINGLE	To not record continuously	MEMORY
	MULTI SCRN	To record nine images continuously, display the images on a single page divided into nine boxes. (p. 172)	
QUALITY	● ²⁾ SUPER FINE (DCR-TRV740E only)	To record still images in the finest image quality mode (p. 163)	VCR MEMORY
	● ²⁾ FINE	To record still images in the fine image quality mode (p. 163)	
	STANDARD	To record still images in the standard image quality mode	
FLD/FRAME (DCR-TRV340E /TRV341E only)	● FIELD	To record moving subjects correcting jitter (p. 170)	MEMORY
	FRAME	To record stopping subjects in high quality	
IMAGESIZE (DCR-TRV740E only)	● 1152 × 864	To record still images in 1152 × 864 size (p. 165)	MEMORY
	640 × 480	To record still images in 640 × 480 size	
MOVIE SET			
IMAGESIZE	● 320 × 240	To record moving pictures at 320 × 240 size (p. 165)	VCR MEMORY
	160 × 112	To record moving pictures at 160 × 112 size	
 REMAIN	● AUTO	To display the remaining capacity of the “Memory Stick” in the following cases: <ul style="list-style-type: none"> • For five seconds after inserting a “Memory Stick” into your camcorder • When the capacity of the “Memory Stick” is less than a few minutes in MEMORY mode • For five seconds after completing a moving picture recording 	VCR MEMORY
	ON	To always display the remaining capacity of the “Memory Stick”	
	PRINT MARK		
	ON	To write a print mark on recorded still images you want to print out later (p. 230)	VCR MEMORY
	● OFF	To cancel print marks on still images	

¹⁾ DCR-TRV340E/TRV341E/TRV740E only

²⁾ For DCR-TRV740E, the default setting is SUPER FINE.

(continued on the following page)

Changing the menu settings

Icon/item	Mode	Meaning	POWER switch
*  PROTECT	ON	To protect selected images against accidental erasure (p. 225)	VCR MEMORY
	● OFF	To not protect images	
SLIDE SHOW	—	To play back images in a continuous loop (p. 223)	MEMORY
PHOTO SAVE	—	To copy still images on tape onto “Memory Stick” (p. 188)	VCR
FILE NO.	● SERIES	To assign numbers to file in sequence even if the “Memory Stick” is changed	VCR MEMORY
	RESET	To reset the file numbering each time the “Memory Stick” is changed	
DELETE ALL	● RETURN	To cancel deleting all images	MEMORY
	OK	To delete all unprotected images	
FORMAT	● RETURN	To cancel formatting	MEMORY
	OK	To format an inserted “Memory Stick” 1. Select FORMAT with the SEL/PUSH EXEC dial, then press the dial. 2. Select OK with the SEL/PUSH EXEC dial, then press the dial. 3. After EXECUTE appears, press the SEL/PUSH EXEC dial. FORMATTING flashes during formatting. COMPLETE appears when formatting is finished.	

Notes on formatting*

- Supplied “Memory Stick”s have been formatted at factory. Formatting “Memory Stick”s on your camcorder is not required.
- Do not do any of the following while FORMATTING is displayed:
 - Switch the POWER switch
 - Operate buttons
 - Remove the “Memory Stick”
- You cannot format the “Memory Stick” if the write-protect tab on the “Memory Stick” is set to LOCK.
- Format the “Memory Stick” when “ FORMAT ERROR” is displayed.



Formatting erases all information on the “Memory Stick”*

Check the contents of the “Memory Stick” before formatting.

- Formatting erases sample images on the “Memory Stick.”
- Formatting erases protected image data on the “Memory Stick.”

* DCR-TRV340E/TRV341E/TRV740E only

Changing the menu settings

Icon/item	Mode	Meaning	POWER switch
*  9PIC PRINT	● RETURN	To cancel prints of split screens	MEMORY
	SAME	To make prints of the same split screen (p. 232)	
	MULTI	To make prints of different split screens	
	MARKED	To make prints of images with print marks in recording order	
DATE/TIME	● OFF	To make prints without the recording date and time	MEMORY
	DATE	To make prints with the recording date	
	DAY&TIME	To make prints with the recording date and time (p. 232)	
 REC MODE	● SP	To record in the SP (Standard Play) mode	CAMERA VCR
	LP	To increase the recording time to 1.5 times the SP mode	
AUDIO MODE	● 12BIT	To record in the 12-bit mode (two stereo sounds)	CAMERA VCR**
	16BIT	To record in the 16-bit mode (one stereo sound with high quality)	
 REMAIN	● AUTO	To display the remaining tape bar: <ul style="list-style-type: none"> • For about eight seconds after your camcorder is turned on and calculates the remaining amount of tape • For about eight seconds after a cassette is inserted and your camcorder calculates the remaining amount of tape • For about eight seconds after ► is pressed in VCR mode • For about eight seconds after DISPLAY is pressed to display the screen indicators • For the period of tape rewinding, forwarding or picture search in VCR mode 	CAMERA VCR
	ON	To always display the remaining tape bar	

Note on PRINT SET*

9PIC PRINT and DATE/TIME are displayed only when an external printer (optional) is connected to the intelligent accessory shoe.

Notes on the LP mode

- When you record a tape in the LP mode on your camcorder, we recommend playing back the tape on your camcorder. When you play back the tape on other camcorders or VCRs, noise may occur in pictures or sound.
- When you record in the LP mode, we recommend using a Sony cassette so that you can get the most out of your camcorder.
- When you record in the SP and LP modes on one tape or you record some scenes in the LP mode, the playback picture may be distorted or the time code may not be written properly between scenes.

Note on AUDIO MODE

When playing back a tape recorded in the 16-bit mode, you cannot adjust the balance in AUDIO MIX.

* DCR-TRV340E/TRV341E/TRV740E only

**To dub a tape to another VCR

You cannot select AUDIO MODE for tapes recorded in the Digital8  system. You, however, can select AUDIO MODE when you dub tapes recorded in the Hi8/standard 8 system to another VCR using the i.LINK cable.

Changing the menu settings

Icon/item	Mode	Meaning	POWER switch
 CLOCK SET	—	To set the date or time (p. 25)	CAMERA MEMORY
USB STREAM	● OFF	To deactivate the USB Streaming function	CAMERA VCR
	ON	To activate the USB Streaming function	
USBCONNECT¹⁾	● NORMAL	To select normal USB connection	MEMORY
	PTP	To connect and only copy a “Memory Stick” image from your camcorder to a computer (only with Windows XP or Mac OS X) 1 Turn the SEL/PUSH EXEC dial to select “USB connection” followed by “PTP”, and press to set. 2 Insert the “Memory Stick” in the camcorder, and connect the camcorder to the computer using a USB cable. Copy Wizard will automatically start up.	
LTR SIZE	● NORMAL	To display selected menu items in normal size	CAMERA VCR MEMORY
	2×	To display selected menu items at twice the normal size	
LANGUAGE	● ENGLISH	To display the following information indicators in English: REC, STBY, min, CAPTURE, END SEARCH and VOL, etc.	CAMERA VCR MEMORY
	FRANÇAIS ²⁾	To display the information indicators in French	
	ESPAÑOL ²⁾	To display the information indicators in Spanish	
	PORTUGUÊS ²⁾	To display the information indicators in Portuguese	
	DEUTSCH ²⁾	To display the information indicators in German	
	ITALIANO ²⁾	To display the information indicators in Italian	
	ΕΛΛΗΝΙΚΑ ²⁾	To display the information indicators in Greek	
	中文[SIMP] ³⁾	To display the information indicators in Simplified Chinese	
DEMO MODE	● ON	To make the demonstration appear	CAMERA
	OFF	To cancel the demonstration mode	

¹⁾ DCR-TRV740E only

²⁾ European models only

³⁾ The other country's models only

Notes on DEMO MODE

- You cannot select DEMO MODE when a cassette is inserted in your camcorder.
- The DEMO MODE default setting is STBY (Standby), and the demonstration starts about 10 minutes after you have set the POWER switch to CAMERA without a cassette inserted.
To cancel the demonstration, insert a cassette, set the POWER switch to other than CAMERA, or set DEMO MODE to OFF. To set to STBY (Standby) again, leave the DEMO MODE at ON in the menu settings, turn the POWER switch to OFF (CHG), and return the POWER switch to CAMERA.
- When NIGHTSHOT is set to ON, the “NIGHTSHOT” indicator appears on the screen and you cannot select DEMO MODE in the menu settings.

Changing the menu settings

Icon/item	Mode	Meaning	POWER switch
[ETC] DATA CODE	● DATE/CAM	To display date, time and recording data during playback	VCR MEMORY
	DATE	To display date and time during playback	
WORLD TIME	—	To set the clock to the local time Turn the SEL/PUSH EXEC dial to set a time difference. The clock changes by the time difference you set here. If you set the time difference to 0, the clock returns to the originally set time.	CAMERA MEMORY
BEEP	● MELODY	To output the melody when you start/stop recording or when an unusual condition occurs on your camcorder	CAMERA VCR MEMORY
	NORMAL	To output the beep instead of the melody	
	OFF	To cancel all sound including shutter sound	
COMMANDER	● ON	To activate the Remote Commander supplied with your camcorder	CAMERA VCR MEMORY
	OFF	To deactivate the Remote Commander to avoid erroneous remote control operation caused by other VCR's remote control	
DISPLAY	● LCD	To show the display on the LCD screen and in the viewfinder	CAMERA VCR MEMORY
	V-OUT/LCD	To show the display on the TV screen, LCD screen and in the viewfinder	

Note

If you press DISPLAY with DISPLAY set to V-OUT/LCD in the menu settings, the picture from a TV or VCR will not appear on the screen even when your camcorder is connected to outputs on the TV or VCR. (Except when your camcorder is connected with the i.LINK cable)

In more than five minutes after removing the power source

The AUDIO MIX, FLASH LVL, COMMANDER and HiFi SOUND settings are returned to their default settings.

Other menu settings are held in memory even when the battery is removed.

(continued on the following page)

Changing the menu settings

Icon/item	Mode	Meaning	POWER switch
ETC REC LAMP	● ON	To light up the camera recording lamp at the front of your camcorder	CAMERA MEMORY
	OFF	To turn the camera recording lamp off so that the person is not aware of the recording	
VIDEO EDIT	● RETURN*	To cancel video editing	VCR
	TAPE*	To make a programme and perform video editing (p. 98)	
	MEMORY*	To make a programme and perform MPEG editing (p. 196)	
INDICATOR	● BL OFF	To turn off the backlight on display window	CAMERA VCR MEMORY
	BL ON	To turn on the backlight on display window	

* DCR-TRV340E/TRV341E/TRV740E only

When recording a close subject

When REC LAMP is set to ON, the red camera recording lamp on the front of the camcorder may reflect on the subject if it is close. In this case, we recommend that you set REC LAMP to OFF.

Notes on INDICATOR

- When you select BL ON, battery life is reduced by about 10 percent during recording.
- When you use power sources other than the battery pack, BL ON is automatically selected.

Изменение установок меню

Русский

Выбор установок режима по каждой опции ● является установкой по умолчанию.

Опции меню отличаются в зависимости от положения переключателя POWER.

На экране отображаются только те опции, которыми Вы можете оперировать в данный момент времени.

Пиктограмма/ опция	Режим	Предназначение	Переключатель POWER
 PROGRAM AE	—	Для удовлетворения Ваших особых требований к съемке (стр. 66)	CAMERA MEMORY
P EFFECT	—	Для добавления к изображениям специальных эффектов, подобных эффектам в фильмах или телепередачах (стр. 61, 83).	CAMERA VCR
D EFFECT	—	Для добавления к изображениям специальных эффектов с использованием различных цифровых функций (стр. 63, 85).	CAMERA VCR
FLASH MODE	● ON	Для срабатывания вспышки (приобретается отдельно) независимо от яркости окружения	CAMERA MEMORY
	AUTO	Вспышка срабатывает автоматически.	
	AUTO ●	Для срабатывания вспышки перед записью для уменьшения эффекта красных глаз	
FLASH LVL	HIGH	Устанавливает уровень вспышки выше, чем обычно.	CAMERA MEMORY
	● NORMAL	Обычная установка	
	LOW	Устанавливает уровень вспышки ниже, чем обычно.	
N.S. LIGHT	● ON	Для использования функции подсветки для ночной съемки (стр. 38)	CAMERA MEMORY
	OFF	Для отмены функции подсветки для ночной съемки	
AUTO SHTR	● ON	Для автоматического приведения в действие электронного затвора при съемке в ярких условиях	CAMERA MEMORY
	OFF	Для предотвращения автоматического приведения в действие электронного затвора даже при съемке в ярких условиях	

Примечания по опциям FLASH MODE и FLASH LVL

- Вы не можете регулировать опцию FLASH MODE или FLASH LVL, если внешняя вспышка (приобретается отдельно) несовместима с опциями FLASH MODE и FLASH LVL.
- Опции FLASH MODE и FLASH LVL отображаются только тогда, когда внешняя вспышка (приобретается отдельно) подсоединена к настраиваемому вспомогательному башмаку.
(продолжение на следующей странице)

Изменение установок меню

Пиктограмма/ опция	Режим	Предназначение	Переключатель POWER
 SELFTIMER ¹⁾	● OFF	Не использовать функцию таймера самозапуска	CAMERA
	ON	Использовать функцию таймера самозапуска	MEMORY
D ZOOM (модели DCR-TRV240E/ TRV241E/ TRV340E/ TRV341E)	● OFF	Для отключения цифрового вариообъектива. Выполняется наезд видеокамеры до 25х.	CAMERA
	50х	Для приведение в действие цифрового вариообъектива. Наезд видеокамеры в пределах от 25х до 50х выполняется цифровым методом (стр. 32).	MEMORY
	700х ²⁾	Для приведение в действие цифрового вариообъектива. Наезд видеокамеры в пределах от 25х до 700х выполняется цифровым методом (стр. 32).	
D ZOOM (модель DCR-TRV740E)	● OFF	Для отключения цифрового вариообъектива. Выполняется масштабирование до 15х.	CAMERA
	30х	Для отключения цифрового вариообъектива. Выполняется масштабирование более чем от 15х до 30х цифровым способом (стр. 32).	
	420х	Для отключения цифрового вариообъектива. Выполняется масштабирование более чем от 15х до 420х цифровым способом (стр. 32).	
PHOTO REC ¹⁾	● MEMORY	Для записи неподвижных изображений на "Memory Stick" в режиме CAMERA в то время, как аппарат находится в режиме ожидания или записи движущихся изображений на ленту, нажатием кнопки PHOTO (стр. 170)	CAMERA
	TAPE	Для записи неподвижных изображений на ленту в режиме CAMERA в то время, как аппарат находится в режиме ожидания или записи движущихся изображений на ленту, нажатием кнопки PHOTO (стр. 52)	
16:9WIDE	● OFF	—	CAMERA
	ON	Для записи широкоэкранный изображения 16:9 (стр. 56)	
STEADYSHOT	● ON	Для компенсации подрагивания видеокамеры	CAMERA
	OFF	Для отмены функции устойчивой съемки. При съемке стационарного объекта с помощью треноги получаются очень естественные изображения.	MEMORY ³⁾
FRAME REC	● OFF	Для отключения функции записи монтажного кадра	CAMERA
	ON	Для включения функции записи монтажного кадра (стр. 74)	
INT. REC	ON	Для включения функции записи с интервалами (стр. 72)	CAMERA
	● OFF	Для отключения функции записи с интервалами	
	SET	Для установки длительности ожидания INTERVAL и длительности записи REC TIME для функции записи с интервалами.	

¹⁾ Только модели DCR-TRV340E/TRV341E/TRV740E

²⁾ 800х (только модель DCR-TRV241E)

³⁾ Только модели DCR-TRV340E/TRV341E



Примечания по функции устойчивой съемки

- Функция устойчивой съемки не в состоянии компенсировать чрезмерную тряску видеокамеры.
- Использование преобразующего объектива (приобретается отдельно) может повлиять на функцию устойчивой съемки.

В случае отмены функции устойчивой съемки

150 Появится индикатор выключенной функции устойчивой съемки . Ваша видеокамера предупреждает чрезмерную компенсацию тряски.

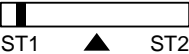
Изменение установок меню

Пиктограмма/ опция	Режим	Предназначение	Переключатель POWER
 HiFi SOUND	● STEREO	Для воспроизведения стереофонической ленты или же ленты с двойной звуковой дорожкой с помощью основного и вспомогательного звука (стр. 256)	VCR
	1	Для воспроизведения стереофонической ленты с левым звуком или ленты с двойной звуковой дорожкой при воспроизведении основного звука	
	2	Для воспроизведения стереофонической ленты с правым звуком или ленты с двойной звуковой дорожкой при воспроизведении вспомогательного звука	
TBC*	● ON	Для исправления дрожания изображения	VCR
	OFF	Без исправления дрожания изображения. Установите для опции TBC значение OFF при воспроизведении ленты, которую Вы перезаписывали и на которую записывали сигнал телевизионной игровой приставки или похожего аппарата.	
TBC расшифровывается как "Time Base Corrector" - временной базовый корректор.			
DNR*	● ON	Для уменьшения помех изображения	VCR
	OFF	Для уменьшения заметного остаточного изображения при большом количестве движения в изображении.	
DNR расшифровывается как "Digital Noise Reduction" - цифровое уменьшение помех.			
AUDIO MIX	—	Для регулировки баланса между стереофоническим каналом 1 и стереофоническим каналом 2	VCR
			
A/V → DV OUT	● OFF	Для вывода цифровых изображений и звука в аналоговом формате, используя Вашу видеокамеру	VCR
	ON	Для вывода аналоговых изображений и звука в цифровом формате, используя Вашу видеокамеру (стр. 115)	
NTSC PB	● ON PAL TV	Для воспроизведения ленты, записанной на Вашей видеокамере, на телевизоре системы PAL.	VCR
	NTSC 4.43	Для воспроизведения ленты, записанной в системе цветного телевидения NTSC, на телевизоре с системой NTSC 4.43.	
PB MODE	● AUTO	Для автоматического выбора системы (Hi8/standard8 или Digital8 ) , которая использовалась для записи на ленту, и воспроизведения ленты.	VCR
	Hi8/8	Для воспроизведения ленты, записанной в системе Hi8/standard8, когда Ваша видеокамера не распознает автоматически систему записи.	

* Только при воспроизведении ленты, записанной в системе Hi8/standard8

Примечания по опции AUDIO MIX

- При воспроизведении ленты, записанной в 16-битном режиме, Вы не можете регулировать баланс.
- Вы можете регулировать баланс только для лент, записанных в системе Digital8 .

Примечания по NTSC PB



При воспроизведении ленты на мультисистемном телевизоре выберите наилучший режим во время просмотра изображения на экране телевизора.

Примечание по опции PB MODE

- Режим вернется к установкам по умолчанию, когда:
- Вы удалите батарейный блок или источник питания.
 - Вы повернете переключатель POWER.

(продолжение на следующей странице)

Изменение установок меню

Пиктограмма/ опция	Режим	Предназначение	Переключатель POWER
 LCD BRIGHT	—	Для регулировки яркости экрана ЖКД при помощи диска SEL/PUSH EXEC.	CAMERA VCR MEMORY
 Темнее ← → Светлее			
LCD B. L.	● BRT NORMAL BRIGHT	Для установки нормальной яркости экрана ЖКД. Сделать экран ЖКД ярче.	CAMERA VCR MEMORY
LCD COLOUR	—	Для регулировки цвета экрана ЖКД, поворачивая диск SEL/PUSH EXEC и регулируя следующую полосу	CAMERA VCR MEMORY
 Насыщенность ниже ← → Насыщенность выше			
VF B.L.	● BRT NORMAL BRIGHT	Для установки яркости экрана видеодискателя в нормальное положение. Сделать экран видеодискателя ярче.	CAMERA VCR MEMORY



Примечание по режимам LCD B.L. и VF B.L.

- Если Вы выберете режим BRIGHT, срок службы заряда сокращается приблизительно на 10 процентов в течение записи.
- При использовании источников питания, отличных от батарейного блока, автоматически выбирается режим BRIGHT.

Даже когда Вы выполняете регулировку режимов LCD BRIGHT, LCD B.L., LCD COLOUR и/или VF B.L.

Записываемое изображение не будет подвержено изменению.

Изменение установок меню

Пиктограмма/ опция	Режим	Предназначение	Переключатель POWER
1)  STILL SET			
BURST (только модель DCR-TRV740E)	● OFF	Для прерывания непрерывной записи	MEMORY
	NOMRAL	Для выполнения непрерывной записи (стр. 172)	
	EXP BRKTG	Для записи трех изображений в последовательности с разными экспозициями	
	MULTI SCRNI	Для записи девяти изображений непрерывно, отобразите изображения на одной странице, разделенной на девять секций.	
PIC MODE (только модели DCR-TRV340E/ TRV341E)	● SINGLE	Чтобы не выполнять непрерывной записи	MEMORY
	MULTI SCRNI	Для непрерывной записи девяти изображений, отображения изображений на отдельной странице, разделенной на девять окон. (стр. 172)	
QUALITY	● ²⁾ FINE	Для записи неподвижных изображений в режиме высокого качества (стр. 163)	VCR MEMORY
	● ²⁾ SUPER FINE (только модель DCR-TRV740E)	Для записи неподвижных изображений в режиме наилучшего качества (стр. 163)	
	STANDARD	Для записи неподвижных изображений в режиме стандартного качества.	
FLD/FRAHE (только модели DCR-TRV340E/ TRV341E)	● FIELD	Для записи движущихся объектов с исправлением дрожания изображения (стр. 170)	MEMORY
	FRAME	Для высококачественной записи неподвижных объектов	
IMAESIZE (только модель DCR-TRV740E)	● 1152 × 864	Для записи неподвижных изображений в формате 1152 × 864 (стр. 165)	MEMORY
	640 × 480	Для записи неподвижных изображений в формате 640 × 480	
MOVIE SET			
IMAGESIZE	● 320 × 240	Для записи движущихся изображений размером 320 × 240 (стр. 165)	VCR MEMORY
	160 × 112	Для записи движущихся изображений размером 160 × 112	
 REMAIN	● AUTO	Для отображения оставшейся емкости "Memory Stick" в следующих случаях: <ul style="list-style-type: none"> • В течение 5 секунд после установки "Memory Stick" в Вашу видеокамеру • Когда емкость "Memory Stick" менее нескольких минут в режиме MEMORY • В течение 5 секунд после завершения записи движущегося изображения 	VCR MEMORY
	ON	Чтобы всегда отображать оставшуюся емкость "Memory Stick"	
PRINT MARK	ON	Для записи знака печати на записанных неподвижных изображениях, которые Вы захотите распечатать позже (стр. 230).	VCR MEMORY
	● OFF	Для отмены записи знаков печати на неподвижных изображениях.	

¹⁾ Только модели DCR-TRV340E/TRV341E/TRV740E

²⁾ Для модели DCR-TRV740E установке по умолчанию соответствует SUPER FINE.

(продолжение на следующей странице)

Изменение установок меню

Пиктограмма/ опция	Режим	Предназначение	Переключатель POWER
*  PROTECT	ON	Для защиты выбранных изображений от случайного стирания (стр. 225)	VCR MEMORY
	● OFF	Для отмены защиты изображений.	
SLIDE SHOW	—	Для воспроизведения изображений по непрерывному циклу (стр. 223)	MEMORY
PHOTO SAVE	—	Для копирования неподвижных изображений с ленты на “Memory Stick” (стр. 188)	VCR
FILE NO.	● SERIES	Для последовательного присвоения номеров файлам даже при замене “Memory Stick”	VCR MEMORY
	RESET	Для сброса нумерации файлов каждый раз при замене “Memory Stick”	
DELETE ALL	● RETURN	Для отмены удаления всех изображений	MEMORY
	OK	Для удаления всех незащищенных изображений	
FORMAT	● RETURN	Для отмены форматирования.	MEMORY
	OK	Для форматирования вставленной “Memory Stick”. 1. Выберите опцию FORMAT с помощью диска SEL/PUSH EXEC, а затем нажмите диск. 2. Выберите команду OK с помощью диска SEL/PUSH EXEC, а затем нажмите диск. 3. После того, как появится индикация EXECUTE, нажмите диск SEL/PUSH EXEC. Во время форматирования будет мигать индикация FORMATTING. По окончании форматирования появится индикация COMPLETE.	

Примечания о форматировании*

- Прилагаемые “Memory Stick” предварительно отформатированы на предприятии-изготовителе. Форматирование “Memory Stick” на Вашей видеокамере не требуется.
- Не выполняйте ни одного из следующих действий в случае появления на дисплее индикации FORMATTING:
 - Перемещение переключателя POWER
 - Манипуляции кнопками
 - Извлечение “Memory Stick”
- Вы не можете отформатировать “Memory Stick”, если лепесток защиты от записи на “Memory Stick” установлен в положение LOCK.
- Отформатируйте “Memory Stick”, если отображается индикация “ FORMAT ERROR”.

Форматирование стирает всю информацию на “Memory Stick”*

- Проверьте содержимое “Memory Stick” перед форматированием.
- Форматирование стирает образцы изображений на “Memory Stick”.
- Форматирование стирает защищенные данные изображений на “Memory Stick”.

* Только модели DCR-TRV340E/TRV341E/TRV740E

Изменение установок меню

Пиктограмма/ опция	Режим	Предназначение	Переключатель POWER
* 9PIC PRINT	● RETURN	Для отмены вывода отпечатков составного экрана	MEMORY
	SAME	Для вывода отпечатков того же составного экрана (стр. 232)	
	MULTI	Для вывода отпечатков другого составного экрана	
	MARKED	Для вывода отпечатков изображений с метками печати в порядке записи	
DATE/TIME	● OFF	Для вывода отпечатков без даты и времени записи	MEMORY
	DATE	Для вывода отпечатков с датой записи	
	DAY&TIME	Для вывода отпечатков с датой и временем записи (стр. 232)	
REC MODE	● SP	Для записи в режиме SP (стандартное воспроизведение)	CAMERA VCR
	LP	Для увеличения длительности записи в 1,5 раза по сравнению с режимом SP.	
AUDIO MODE	● 12BIT	Для записи в 12-битовом режиме (два стереофонических звука)	CAMERA VCR**
	16BIT	Для записи в 16-битовом режиме (один стереофонический высококачественный звук)	
REMAIN	● AUTO	Для отображения полосы оставшейся ленты: <ul style="list-style-type: none"> Около восьми секунд после того, как видеокамера включится и вычислит оставшееся количество ленты Около восьми секунд после того, как будет установлена кассета, и видеокамера вычислит оставшееся количество ленты Около восьми секунд после нажатия кнопки N в режиме VCR Около восьми секунд после нажатия кнопки DISPLAY для отображения экранных индикаторов В течение процесса ускоренной перемотки ленты назад, вперед или поиска изображения в режиме VCR 	CAMERA VCR
	ON	Для постоянного отображения полосы оставшейся ленты	

Примечание о команде PRINT SET*

Опции 9PIC PRINT и DATE/TIME отображаются только в случае, если внешний принтер (приобретается отдельно) подсоединен к держателю для установки вспомогательных принадлежностей.

Примечания о режиме LP

- Если Вы выполняете на Вашей видеокамере запись на ленту в режиме LP, рекомендуется воспроизводить ленту на Вашей же видеокамере. При воспроизведении ленты на других видеокамерах или KBM, изображение или звук могут воспроизводиться с помехами.
- Когда Вы выполняете запись в режиме LP, рекомендуется использовать кассету Sony, так чтобы Вы могли обеспечить максимальную эффективность Вашей видеокамеры.
- Если Вы выполняете запись в режимах SP или LP на одной и той же ленте или же Вы записываете некоторые эпизоды в режиме LP, воспроизводимое изображение может быть искажено или же код времени может быть не записан надлежащим образом между эпизодами.

Примечания о режиме AUDIO MODE

При воспроизведении ленты, записанной в 16-битовом режиме, Вы не можете регулировать баланс в установке AUDIO MIX.

* Только модели DCR-TRV340E/TRV341E/TRV740E

** Для перезаписи ленты на другой KBM

Вы не можете выбрать опцию AUDIO MODE для лент, записанных в системе Digital8 . Однако, Вы можете выбрать опцию AUDIO MODE при перезаписи лент, записанных в системе Hi8/standard 8, на другой KBM с использованием кабеля i.LINK.

(продолжение на следующей странице)

Изменение установок меню

Пиктограмма/ опция	Режим	Предназначение	Переключатель POWER
 CLOCK SET	—	Для выполнения установки даты или времени (стр. 25)	CAMERA MEMORY
USB STREAM	● OFF	Для деактивации потоковой функции USB.	CAMERA
	ON	Для деактивации потоковой функции USB.	VCR
USBCONNECT ¹⁾	● NORMAL	Для выбора обычного соединения USB	MEMORY
	PTP	Для подсоединения и выполнения только копирования изображения “Memory Stick” с Вашей видеокамеры на компьютер (только для системы Windows XP или Mac OS X) 1 Поверните диск SEL/PUSH EXEC для выбора “USB connection” (“соединения USB”), за которым следует операция “PTP” и нажмите кнопку для выполнения установки. 2 Вставьте “Memory Stick” в видеокамеру и подсоедините видеокамеру к компьютеру, используя кабель USB. Автоматически начнет работу Copy Wizard (Мастер копирования).	
LTR SIZE	● NORMAL	Для отображения выбранных опций меню обычным размером	CAMERA VCR MEMORY
	2×	Для отображения выбранных опций меню размером вдвое больше обычного	
LANGUAGE	● ENGLISH	Для отображения следующих информационных индикаторов на английском языке: REC, STBY, min, CAPTURE, END SEARCH и VOL и т.д.	CAMERA VCR MEMORY
	FRANÇAIS ²⁾	Для отображения информационных индикаторов на французском языке	
	ESPAÑOL ²⁾	Для отображения информационных индикаторов на испанском языке	
	PORTUGUÊS ²⁾	Для отображения информационных индикаторов на португальском языке	
	DEUTSCH ²⁾	Для отображения информационных индикаторов на немецком языке	
	ITALIANO ²⁾	Для отображения информационных индикаторов на итальянском языке	
	ΕΛΛΗΝΙΚΑ ²⁾	Для отображения информационных индикаторов на греческом языке	
	中文 [SIMP] ³⁾	Для отображения информационных индикаторов на упрощенном китайском языке	
	中文 [COMP] ³⁾	Для отображения информационных индикаторов на традиционном китайском языке	
DEMO MODE	● ON	Для появления демонстрация	CAMERA
	OFF	Для отмены режима демонстрации	

¹⁾ Только модель DCR-TRV740E

²⁾ Только европейские модели

³⁾ Только модели для других стран

Примечания о режиме DEMO MODE

- Вы не можете выбрать команду DEMO MODE, если в Вашу видеокамеру вставлена кассета.
- Команда DEMO MODE установлена в положение STBY (ожидание) на предприятии-изготовителе, и демонстрация начнется примерно через 10 минут после того, как Вы установите переключатель POWER в положение CAMERA без вставленной кассеты.
- Для отмены демонстрации вставьте кассету, установите переключатель POWER в положение, отличное от CAMERA, или установите команду DEMO MODE в положение OFF. Для установки в режим STBY (ожидания) снова, оставьте команду DEMO MODE в положении ON в установках меню, переместите переключатель POWER в положение OFF (CHG) и верните переключатель POWER в положение CAMERA.

156 Если команда NIGHTSHOT установлена в положение ON, то на экране появится индикатор “NIGHTSHOT”, и Вы не сможете выбрать команду DEMO MODE в установках меню.

Изменение установок меню

Пиктограмма/ опция	Режим	Предназначение	Переключатель POWER
[ETC] DATA CODE	● DATE/CAM	Для отображения даты, времени и различных установок во время воспроизведения	VCR MEMORY
	DATE	Для отображения даты и времени во время воспроизведения	
WORLD TIME	—	Для установки часов на местное время. Поверните диск SEL/PUSH EXEC для установки разницы во времени. Показания часов меняются на разницу во времени, установленную Вами здесь. Если Вы установите разницу во времени на 0, часы вернуться к первоначально установленному времени.	CAMERA MEMORY
BEEP	● MELODY	Для получения выходного мелодичного сигнала при пуске/остановке записи или же при необычных условиях функционирования Вашей видеокамеры.	CAMERA VCR MEMORY
	NORMAL	Для получения выходного зуммерного сигнала вместо мелодии	
	OFF	Для отмены всех звуков, включая звук затвора	
COMMANDER	● ON	Для приведения в действие пульта дистанционного управления, прилагаемого к Вашей видеокамере	CAMERA VCR MEMORY
	OFF	Для выключения пульта дистанционного управления во избежание его неправильного срабатывания, вызванного функционированием пульта дистанционного управления другого КВМ	
DISPLAY	● LCD	Для отображения индикации на экране ЖКД и в видеоискателе	CAMERA VCR MEMORY
	V-OUT/LCD	Для отображения индикации на экране телевизора, экране ЖКД и в видеоискателе	

Примечание

Если Вы нажмете кнопку DISPLAY, когда опция DISPLAY в установках меню установлена в положение V-OUT/LCD, изображение с телевизора или КВМ не появится на экране, даже если Ваша видеокамера подсоединена к выходным разъемам на телевизоре или КВМ. (За исключением случаев, когда Ваша видеокамера подсоединена при помощи кабеля i.LINK)

По истечении более 5 минут после отсоединения источника питания

Опции AUDIO MIX, FLASH LVL, COMMANDER и HiFi SOUND вернуться к установкам по умолчанию.

Другие установки меню будут оставаться в памяти, даже если будет снят батарейный блок.

(продолжение на следующей странице)

Изменение установок меню

Пиктограмма/ опция	Режим	Предназначение	Переключатель POWER
ETC REC LAMP	● ON	Для высвечивания лампочки записи на передней панели Вашей видеокамеры	CAMERA MEMORY
	OFF	Для выключения лампочки записи, чтобы снимаемый человек не мог распознать, что выполняется запись	
VIDEO EDIT	● RETURN*	Для отмены видеомонтажа	VCR
	TAPE*	Для создания программы и выполнения видеомонтажа (стр. 98).	
	MEMORY*	Для создания программы и выполнения монтажа MPEG (стр. 196).	
INDICATOR	● BL OFF	Для отключения задней подсветки на окошко дисплея	CAMERA VCR MEMORY
	BL ON	Для включения задней подсветки на окошко дисплея	

* Только модели DCR-TRV340E/TRV341E/TRV740E

При съемке близкого объекта

Если опция REC LAMP установлена в положение ON, красная лампочка записи на передней панели видеокамеры может отразиться на объекте, если он находится близко. В таком случае рекомендуется установить опцию REC LAMP в положение OFF.

Примечания об опции INDICATOR

- При выборе режима BL ON срок службы батарейного блока снижается во время записи приблизительно на 10 процентов.
- При использовании источников питания, отличных от батарейного блока, режим BL ON выбирается автоматически.

Using “Memory Stick” – Introduction

– DCR-TRV340E/TRV341E/TRV740E only

You can record and play back images on a “Memory Stick” supplied with your camcorder. You can easily play back, record or delete images. You can exchange image data with other equipment such as your computer etc., using the USB cable for “Memory Stick” supplied with your camcorder.

On file format

Still image (JPEG)

Your camcorder compresses image data in JPEG format (extension .jpg).

Moving picture (MPEG)

Your camcorder compresses picture data in MPEG format (extension .mpg).

Typical image data file name

Still image

100-0001: This file name appears on the screen of your camcorder.

Dsc00001.jpg: This file name appears on the display of your computer.

Moving picture

MOV00001: This file name appears on the screen of your camcorder.

Mov00001.mpg: This file name appears on the display of your computer.

Using a “Memory Stick”

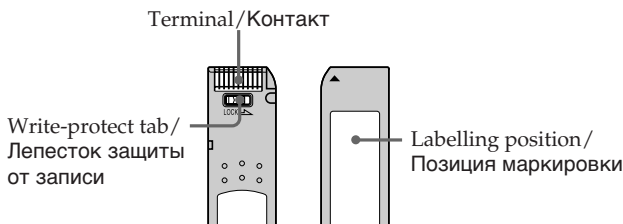

Использование “Memory Stick” – Введение

– Только модели DCR-TRV340E/ TRV341E/TRV740E

Вы можете записывать и воспроизводить изображения на “Memory Stick”, прилагаемой к Вашей видеокамере. Вы можете легко выполнять воспроизведение, запись или удаление изображений. Вы можете выполнять обмен данными изображения с другой аппаратурой, такой, как Ваш персональный компьютер и т.п., используя кабель USB для “Memory Stick”, прилагаемый к Вашей видеокамере.

О формате файлов

Неподвижное изображение (JPEG)

Ваша видеокамера сжимает данные изображения в формат JPEG (с расширением .jpg).

Движущееся изображение (MPEG)

Ваша видеокамера сжимает данные изображения в формат MPEG (с расширением .mpg).

Типичное имя файла данных изображения

Неподвижное изображение

100-0001: Это имя файла появится на экране Вашей видеокамеры.

Dsc00001.jpg: Это имя файла появится на дисплее Вашего персонального компьютера.

Движущееся изображение

MOV00001: Это имя файла появится на экране Вашей видеокамеры.

Mov00001.mpg: Это имя файла появится на дисплее Вашего персонального компьютера.

Использование “Memory Stick”

Using “Memory Stick” – Introduction

- You cannot record or erase images when the write-protect tab on the “Memory Stick” is set to LOCK.
- The position and shape of the write-protect tab may be different depending on the model.
- We recommend backing up important data on the hard disk of your computer.
- Image data may be damaged in the following cases:
 - If you remove the “Memory Stick” or turn the power off during reading or writing.
 - If you use “Memory Stick”s near static electricity or magnetic fields.
- Prevent metallic objects or your finger from coming into contact with the metal parts of the terminal.
- Stick the label at the labelling position.
- Do not bend, drop or apply strong shock to “Memory Stick”s.
- Do not disassemble or modify “Memory Stick”s.
- Do not let “Memory Stick”s become wet.
- Do not use or keep “Memory Stick”s in locations that are:
 - Extremely hot such as in a car parked in the sun or under the scorching sun
 - Under direct sunlight
 - Very humid or subject to corrosive gases
- When you carry or store a “Memory Stick,” put it in its case.

“Memory Stick”s formatted on computer

“Memory Stick”s formatted on Windows OS or Macintosh computers are not guaranteed compatible with your camcorder.

Использование “Memory Stick” – Введение

- Вы не можете записывать или стирать изображения, если лепесток защиты от записи на “Memory Stick” установлен в положение LOCK.
- Положение и форма лепестка защиты от записи могут различаться в зависимости от модели.
- Рекомендуется выполнять резервное копирование важных данных на жесткий диск Вашего персонального компьютера.
- Данные изображения могут быть повреждены в следующих случаях:
 - Если Вы вынули “Memory Stick” или выключили питание во время чтения или записи.
 - Если Вы используете “Memory Stick” возле источников статического электричества или магнитных полей.
- Не допускайте прикосновения металлическими предметами или Вашими пальцами к металлическим частям контакта.
- Наклейте этикетку в позиции маркировки.
- Не гибайте, не роняйте и не подвергайте сильной тряске “Memory Stick”.
- Не разбирайте и не модифицируйте “Memory Stick”.
- Не допускайте попадания влаги на “Memory Stick”.
- Не используйте и не храните “Memory Stick”:
 - В чрезмерно жарких местах, например, в припаркованном под солнцем автомобиле или под палящим солнцем
 - Под прямым солнечным светом
 - В очень влажных или содержащих агрессивные газы местах
- При переноске или хранении поместите “Memory Stick” в ее футляр.

“Memory Stick”, отформатированная на персональном компьютере

Совместимость с Вашей видеокамерой “Memory Stick”, отформатированной на компьютерах с операционной системой Windows или Macintosh, не гарантируется.

Using “Memory Stick” – Introduction

Notes on image data compatibility

- Image data files recorded on “Memory Stick”s by your camcorder conform with the Design Rules for Camera File Systems universal standard established by the JEITA (Japan Electronics and Information Technology Industries Association). You cannot play back on your camcorder still images recorded on other equipment (DCR-TRV890E/TRV900/TRV900E or DSC-D700/D770) that does not conform with this universal standard. (These models are not sold in some areas.)
- If you cannot use the “Memory Stick” that is used with other equipment, format it with this camcorder (p. 144). However, formatting erases all information on the “Memory Stick.”

- “Memory Stick” and  are trademarks of Sony Corporation.
- Windows and Windows Media are either registered trademarks or trademarks of Microsoft Corporation in the United States and/or other countries.
- Macintosh and Mac OS, QuickTime are trademarks of Apple Computer, Inc.
- RealPlayer is either a registered trademark or trademark of RealNetworks, Inc. in the United States and/or other countries.
- Pentium is either registered trademark or trademark of Intel Corporation.
- All other product names mentioned herein may be the trademarks or registered trademarks of their respective companies.

Furthermore, “™” and “®” are not mentioned in each case in this manual.

Использование “Memory Stick” – Введение

Примечания по совместимости данных изображения

- Файлы данных изображения, записанные на “Memory Stick” с помощью Вашей видеокамеры, отвечают проектным требованиям для универсального стандарта файловых систем видеокамеры, разработанного JEITA (японской ассоциацией электронной промышленности и информационных технологий). Вы не можете воспроизводить на Вашей видеокамере неподвижные изображения, записанные на другой аппаратуре (DCR-TRV890E/TRV900/TRV900E или DSC-D700/D770), которые не соответствуют этому универсальному стандарту. (Эти модели не продаются в некоторых регионах.)
- Если Вы не можете использовать “Memory Stick”, которая использовалась на другой аппаратуре, отформатируйте “Memory Stick” на Вашей видеокамере (стр. 154). Имейте в виду, что при форматировании вся информация на “Memory Stick” стирается.

- “Memory Stick” и  являются фирменными знаками Sony Corporation.
- Windows и Windows Media являются зарегистрированными торговыми марками или фирменными знаками Microsoft Corporation в Соединенных Штатах и/или других странах.
- Macintosh, Mac OS и QuickTime являются фирменными знаками Apple Computer, Inc.
- RealPlayer является зарегистрированной торговой маркой или фирменным знаком RealNetworks, Inc. в Соединенных Штатах и/или других странах.
- Pentium является зарегистрированной торговой маркой или фирменным знаком Intel Corporation.
- Все другие названия изделий, упомянутые в данном руководстве, могут быть фирменными знаками или официально зарегистрированными торговыми марками соответствующих компаний.

В дальнейшем, знаки “™” и “®” не будут указываться каждый раз в данном руководстве.

Using "Memory Stick" – Introduction

Inserting "Memory Stick"

Insert a "Memory Stick" in the "Memory Stick" slot as far as it can go with the ◀ mark facing toward the "Memory Stick" slot as illustrated.

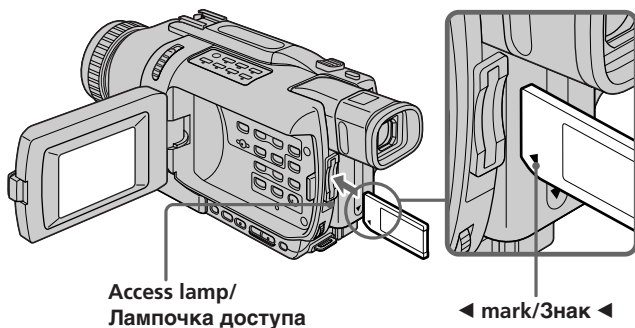

Использование "Memory Stick" – Введение

Установка "Memory Stick"

Вставьте "Memory Stick" в отсек для "Memory Stick" до упора, так, чтобы знак ◀ был обращен к отсеку для "Memory Stick", как показано на рисунке.

Ejecting the "Memory Stick"

Press the "Memory Stick" once lightly.

When the access lamp is lit or flashing

Do not shake or knock your camcorder because your camcorder is reading the data from the "Memory Stick" or recording the data on the "Memory Stick". Do not turn the power off, eject the "Memory Stick" or remove the battery pack. Otherwise, image data may become damaged.

If "MEMORY STICK ERROR" is displayed

Reinsert "Memory Stick" a few times. The "Memory Stick" may be damaged if the indicator is still displayed. If this occurs, use another "Memory Stick."

Извлечение "Memory Stick"

Легко нажмите "Memory Stick" один раз.

Если лампочка доступа горит или мигает

Не трясите и не стучите по Вашей видеокамере, потому что видеокамера читает данные с "Memory Stick" или записывает данные на "Memory Stick". Не выключайте питание, не извлекайте "Memory Stick" и не снимайте батарейный блок. В противном случае данные изображения могут быть повреждены.

Если отображается индикатор "MEMORY STICK ERROR"

Переустановите "Memory Stick" несколько раз. Если индикатор все еще отображается, возможно, "Memory Stick" повреждена. Если это произошло, используйте другую "Memory Stick".

Using "Memory Stick" – Introduction

Selecting the still image quality mode

You can select the image quality mode in still image recording. The default setting is SUPER FINE (DCR-TRV740E), or FINE (DCR-TRV340E/TRV341E).

- (1) Set the POWER switch to VCR or MEMORY. Make sure that the LOCK switch is set to the left (unlock) position.
- (2) Press MENU to display the menu settings.
- (3) Turn the SEL/PUSH EXEC dial to select STILL SET in , then press the dial.
- (4) Turn the SEL/PUSH EXEC dial to select QUALITY, then press the dial.
- (5) Turn the SEL/PUSH EXEC dial to select the desired image quality, then press the dial.

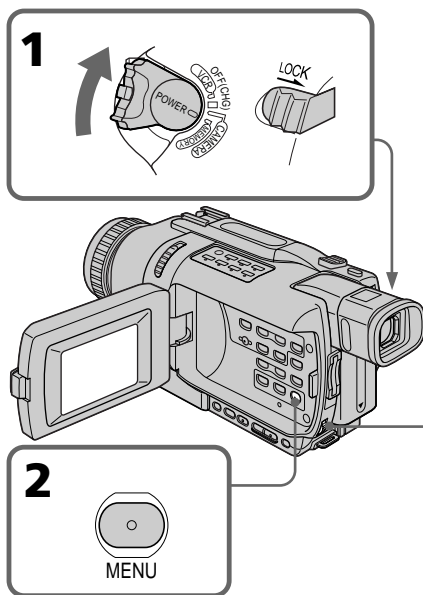

Использование "Memory Stick" – Введение

Выбор режима качества неподвижного изображения

Вы можете выбрать режим качества изображения при записи неподвижного изображения. Установке по умолчанию соответствует SUPER FINE (модель DCR-TRV740E) или FINE (модели DCR-TRV340E/TRV341E).

- (1) Установите переключатель POWER в положение VCR или MEMORY. Убедитесь, что фиксатор LOCK установлен в левом (незафиксированном) положении.
- (2) Нажмите кнопку MENU для отображения меню.
- (3) Поверните диск SEL/PUSH EXEC для выбора установки STILL SET в опции , а затем нажмите диск.
- (4) Поверните диск SEL/PUSH EXEC для выбора установки QUALITY, а затем нажмите диск.
- (5) Поверните диск SEL/PUSH EXEC для выбора нужного качества изображения, а затем нажмите диск.

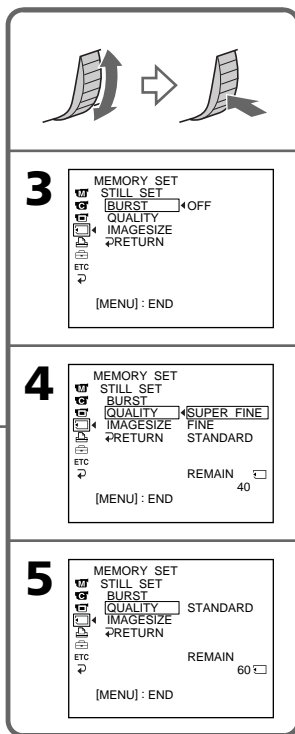

Using “Memory Stick” – Introduction

Image quality settings

Setting	Meaning
SUPER FINE (SFN) (DCR-TRV740E only)	This is the highest image quality in your camcorder. The number of still images you can record is less than in FINE mode. The image is compressed to about 1/3.
FINE (FINE)	Use this mode when you want to record high quality images. Fine images are compressed to about 1/6.
STANDARD (STD)	This is the standard image quality. Standard images are compressed to about 1/10.

Note

In some cases, changing the image quality mode may not affect the image quality, depending on the type of images you are shooting.

Использование “Memory Stick” – Введение

Установки качества изображения

Установка	Значение
SUPER FINE (SFN) (только модель DCR-TRV740E)	Эта установка обеспечивает самое высокое качество изображения в Вашей видеокамере. Количество неподвижных изображений, которое Вы можете записать, является меньшим, чем в режиме FINE. Изображение сжимается примерно на 1/3.
FINE (FINE)	Используйте этот режим, если Вы хотите записать высококачественные изображения. Качественные изображения сжимаются примерно до 1/6.
STANDARD (STD)	Это стандартное качество изображения. Стандартные изображения сжимаются примерно до 1/10.

Примечание

В некоторых случаях изменение режима качества изображения может не повлиять на качество изображения, в зависимости от типов изображений, которые Вы снимаете.

Using "Memory Stick" – Introduction

Differences in image quality mode

Recorded images are compressed in JPEG format before being stored into memory. The memory capacity allotted to each image varies depending on the selected image quality mode and image size. Details are shown in the tables below. (You can select 1152 × 864 or 640 × 480 image size in the menu settings. (DCR-TRV740E only))

1152 × 864 image size (DCR-TRV740E only)

Image quality mode	Memory capacity
SUPER FINE	About 600 KB
FINE	About 300 KB
STANDARD	About 200 KB

640 × 480 image size

Image quality mode	Memory capacity
SUPER FINE (DCR-TRV740E only)	About 190 KB
FINE	About 100 KB
STANDARD	About 60 KB

Image quality mode indicator

The image quality mode indicator is not displayed during playback.

When you select image quality

The number of images you can shoot in the currently selected image quality appears on the screen.

Selecting the image size

You can select either of two image sizes

Still images (DCR-TRV740E only):

1152 × 864 or 640 × 480

(When the POWER switch is set to CAMERA or VCR, the image size is automatically set to 640 × 480.)

The default setting is 1152 × 864.

(When you record with DCR-TRV340E/TRV341E, the still image size is always 640 × 480.)

Moving pictures: 320 × 240 or 160 × 112

The default setting is 320 × 240.

Использование "Memory Stick" – Введение

Различия в режиме качества изображения

Записанные изображения сжимаются в формате JPEG прежде, чем они будут сохранены в памяти. Емкость памяти, выделенная на каждое изображение, будет отличаться в зависимости от выбранного режима качества и размера изображения. Подробные сведения показаны в приведенной ниже таблице. (Вы можете выбрать размер изображения 1152 × 864 или 640 × 480 в установках меню). (Только модель DCR-TRV740E))

Размер изображения 1152 × 864 (только модель DCR-TRV740E)

Режим качества изображения	Емкость памяти
SUPER FINE	Около 600 Кб
FINE	Около 300 Кб
STANDARD	Около 200 Кб

Размер изображения 640 × 480

Режим качества изображения	Емкость памяти
SUPER FINE (только модель DCR-TRV740E)	Около 190 Кб
FINE	Около 100 Кб
STANDARD	Около 60 Кб

Индикатор режима качества изображения

Индикатор режима качества изображения не отображается во время воспроизведения.

Когда Вы выбираете качество изображения

Количество изображений, которое Вы можете снять в текущем выбранном режиме качества изображения, появляется на экране.

Выбор размера изображения

Вы можете выбрать один из двух размеров изображения

Неподвижные изображения (только модель DCR-TRV740E):

1152 × 864 или 640 × 480

(Если переключатель POWER

установлен в положение CAMERA или VCR, размер изображения будет автоматически установлен на 640 × 480.)

Установке по умолчанию соответствует 1152 × 864.

(Если Вы выполняете запись с помощью видеокамеры модели DCR-TRV340E/TRV341E, размер изображения будет всегда 640 × 480.)

Движущиеся изображения:

320 × 240 или 160 × 112

Установке по умолчанию соответствует 320 × 240.

Using "Memory Stick" – Introduction

- (1) Set the POWER switch to MEMORY. Make sure that the LOCK switch is set to the left (unlock) position.
- (2) Press MENU to display the menu settings.
- (3) Turn the SEL/PUSH EXEC dial to select STILL SET (still image) (DCR-TRV740E only) or MOVIE SET (moving picture) in , then press the dial.
- (4) Turn the SEL/PUSH EXEC dial to select IMAGESIZE, then press the dial.
- (5) Turn the SEL/PUSH EXEC dial to select the desired image size, then press the dial.

The indicator changes as follows:

Still images (DCR-TRV740E only):

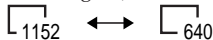

Moving pictures:

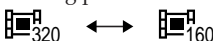

Использование "Memory Stick" – Введение

- (1) Установите переключатель POWER в положение MEMORY. Убедитесь, что фиксатор LOCK установлен в левом (незафиксированном) положении.
- (2) Нажмите кнопку MENU для отображения установок меню.
- (3) Поворачивайте диск SEL/PUSH EXEC для выбора опции STILL SET (неподвижное изображение) (только модель DCR-TRV740E) или MOVIE SET (движущееся изображение) в , а затем нажмите диск.
- (4) Поверните диск SEL/PUSH EXEC для выбора установки IMAGESIZE, а затем нажмите диск.
- (5) Поверните диск SEL/PUSH EXEC для выбора нужного размера изображения, а затем нажмите диск. Индикатор изменится в следующем порядке:

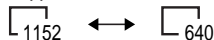

Неподвижные изображения (только модель DCR-TRV740E):

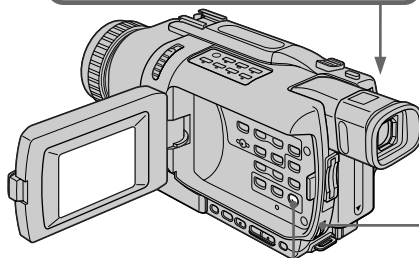
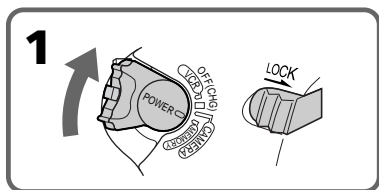

Движущиеся изображения:



MENU

 → 











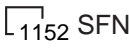

<p>4 STILL SET (DCR-TRV740E only)/ (только модель DCR-TRV740E)</p> <div style="border: 1px solid black; padding: 5px; font-family: monospace; font-size: 0.8em;"> MEMORY SET  STILL SET BURST QUALITY → IMAGESIZE 1152x864 ↻ RETURN 640x480 ETC ↻ REMAIN 12 [MENU]: END </div>	<p>MOVIE SET</p> <div style="border: 1px solid black; padding: 5px; font-family: monospace; font-size: 0.8em;"> MEMORY SET  MOVIE SET → IMAGESIZE 620x240 ↻ REMAIN 160x112 ↻ RETURN ETC ↻ REMAIN 40sec [MENU]: END </div>
<p>5 STILL SET (DCR-TRV740E only)/ (только модель DCR-TRV740E)</p> <div style="border: 1px solid black; padding: 5px; font-family: monospace; font-size: 0.8em;"> MEMORY SET  STILL SET BURST QUALITY → IMAGESIZE 640x480 ↻ RETURN ETC ↻ REMAIN 60 [MENU]: END </div>	<p>MOVIE SET</p> <div style="border: 1px solid black; padding: 5px; font-family: monospace; font-size: 0.8em;"> MEMORY SET  MOVIE SET → IMAGESIZE 160x112 ↻ REMAIN ↻ RETURN ETC ↻ REMAIN 2 min [MENU]: END </div>

Image size settings/Beeldformaat-instellingen

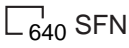
Setting/Установка	Meaning/Значение	Indicator/Индикатор	
		Recording/ Запись	Playback/ Воспроизведение
1152 × 864*	Records 1152 × 864 still images./ Записывает неподвижные изображения 1152 × 864.	 1152 SFN	 1152
640 × 480*	Records 640 × 480 still images./ Записывает неподвижные изображения 640 × 480.	 640 SFN	 640
320 × 240	Records 320 × 240 moving pictures./ Записывает движущиеся изображения 320 × 240.	 320	 320
160 × 112	Records 160 × 112 moving pictures./ Записывает движущиеся изображения 160 × 112.	 160	 160

Maximum recording time of moving pictures (DCR-TRV340E/TRV341E only)/
Максимальная длительность записи движущихся изображений (только модели
DCR-TRV340E/TRV341E)

Image size/ Размер изображения	Maximum recording time/ Максимальная длительность записи
320 × 240	15 seconds / 15 секунд
160 × 112	60 seconds / 60 секунд

Approximate number of still images
you can record on a "Memory Stick"

The number of images you can record varies depending on which image quality you select and the complexity of the subject.

Приблизительное количество
неподвижных изображений, которые
Вы можете записать на "Memory Stick"

Количество изображений, которые Вы можете записать, изменяется в зависимости от выбранных Вами режима качества изображения и сложности объекта.

Image quality/ Качество изображения	Image size/ Размер изображения	Type of "Memory Stick"s/Тип "Memory Stick"				
		8MB (supplied)/ (прилагается)	16MB (optional)/ (приобретается отдельно)	32MB (optional)/ (приобретается отдельно)	64MB (optional)/ (приобретается отдельно)	128MB (optional)/ (приобретается отдельно)
SUPER FINE*	1152 × 864	12 images/ изображений	25 images/ изображений	51 images/ изображений	100 images/ изображений	205 images/ изображений
	640 × 480	40 images/ изображений	80 images/ изображений	160 images/ изображений	325 images/ изображений	650 images/ изображений
FINE	1152 × 864*	25 images/ изображений	50 images/ изображений	100 images/ изображений	205 images/ изображений	415 images/ изображений
	640 × 480	80 images/ изображений	160 images/ изображений	325 images/ изображений	650 images/ изображений	1310 images/ изображений
STANDARD	1152 × 864*	37 images/ изображений	74 images/ изображений	150 images/ изображений	300 images/ изображений	600 images/ изображений
	640 × 480	120 images/ изображений	240 images/ изображений	485 images/ изображений	980 images/ изображений	1970 images/ изображений

*DCR-TRV740E only / Только модель DCR-TRV740E

Using “Memory Stick” – Introduction

Approximate time of moving pictures you can record on a “Memory Stick”

The time of moving pictures you can record varies depending on which image size you select and the complexity of the subject.

Image size/ Размер изображения	Type of “Memory Stick”/ Тип “Memory Stick”				
	8MB (supplied)/ (прилагается)	16MB (optional)/ (приобретается отдельно)	32MB (optional)/ (приобретается отдельно)	64MB (optional)/ (приобретается отдельно)	128MB (optional)/ (приобретается отдельно)
160 × 112	5 min. 20 sec./ 5 мин 20 сек.	10 min. 40 sec./ 10 мин 40 сек.	21 min. 20 sec./ 21 мин 20 сек.	42 min. 40 sec./ 42 мин 40 сек.	85 min. 20 sec./ 85 мин 20 сек.
320 × 240	1 min. 20 sec./ 1 мин 20 сек.	2 min. 40 sec./ 2 мин 40 сек.	5 min. 20 sec./ 5 мин 20 сек.	10 min. 40 sec./ 10 мин 40 сек.	21 min. 20 sec./ 21 мин 20 сек.

The table above shows approximate number of still images and times of moving pictures you can record on a “Memory Stick” formatted on your camcorder.

Note (DCR-TRV740E only)

If you record a 1152 × 864 still image with your camcorder and attempt to play back the data file on another device that does not support this image size, the image might be displayed in a smaller size.

Использование “Memory Stick” – Введение

Приблизительная длительность движущихся изображений, которые Вы можете записать на “Memory Stick”

Длительность движущихся изображений, которые Вы можете записать, изменяется в зависимости от выбранных Вами размера изображения и сложности объекта.

В таблицах выше приведено приблизительное количество неподвижных изображений и длительность движущихся изображений, которые Вы можете записать на “Memory Stick”, отформатированный на Вашей видеокамере.

Примечание (только модель DCR-TRV740E)

Если Вы будете записывать неподвижное изображение размером 1152 × 864 с помощью Вашей видеокамеры и пытаться воспроизвести файл данных на другом аппарате, который не поддерживает этот размер изображения, то размер изображения может быть отображен в меньшем формате.

Recording still images on "Memory Stick"s – Memory Photo recording

– DCR-TRV340E/TRV341E/TRV740E only

You can record still images on "Memory Stick"s.

Before operation

Insert a "Memory Stick" into your camcorder.

- (1) Set the POWER switch to MEMORY. Make sure that the LOCK switch is set to the left (unlock) position.
 - (2) Keep pressing PHOTO lightly until the desired still image appears. The green ● mark stops flashing, then lights up. The brightness of the image and focus are adjusted, being targeted for the middle of the image and are fixed. Recording does not start yet.
 - (3) Press PHOTO deeper.
- Recording is complete when the bar scroll indicator disappears.
The image when you pressed PHOTO deeper will be recorded on the "Memory Stick".

Запись неподвижных изображений на "Memory Stick" – Фото-съемка с сохранением в памяти

– Только модели DCR-TRV340E/
TRV341E/TRV740E

Вы можете записывать неподвижные изображения на "Memory Stick".

Перед выполнением операции

Вставьте "Memory Stick" в Вашу видеокамеру.

- (1) Установите переключатель POWER в положение MEMORY. Убедитесь, что фиксатор LOCK установлен в левом (незафиксированном) положении.
- (2) Держите слегка нажатой кнопку PHOTO, пока не появится нужное изображение. Зеленая метка ● прекращает мигать, а затем высвечивается. Яркость изображения и фокусировка регулируются, исходя из их значений в середине изображения, а затем фиксируются. Запись пока не начинается.
- (3) Нажмите кнопку PHOTO сильнее. Запись считается завершенной, если исчезнет индикатор полосы прокрутки. Когда Вы нажмете кнопку PHOTO сильнее, изображение будет записано на "Memory Stick".

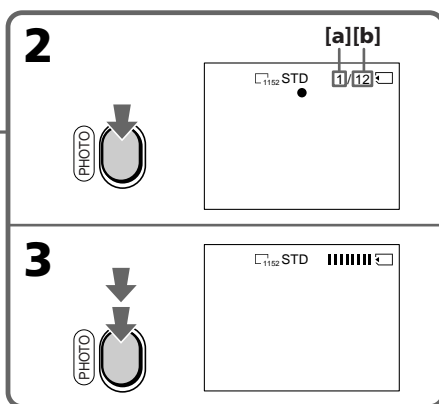
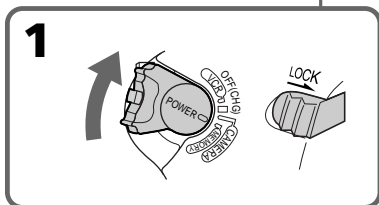
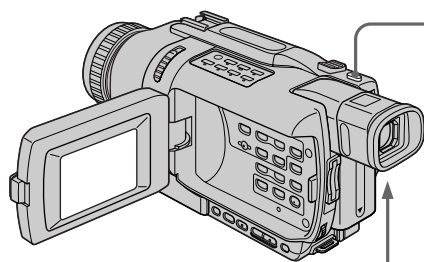

- [a]:** Number of recorded images /
Количество записанных изображений
- [b]:** Approximate number of images that can be recorded on the "Memory Stick". /
Количество изображений, которые можно записать на "Memory Stick"

Recording still images on “Memory Stick”s – Memory Photo recording

For DCR-TRV340E/TRV341E

You can select the FIELD or FRAME mode in still image recording. Your camcorder compensates for camera-shake when recording moving subjects in the FIELD mode. Your camcorder records still images in high quality in the FRAME mode. Select the FIELD or FRAME in the menu settings (p. 137).

Notes

- When recording fast-moving subjects in the FRAME mode, the recorded image blurry (DCR-TRV340E/TRV341E only).
- When recording in the FRAME mode, your camcorder may not correct camera-shake. We recommend that you shoot objects with a tripod. (DCR-TRV340E/TRV341E only)
- When recording still images at step 2 with PHOTO pressed lightly, the image momentarily flickers. This is not a malfunction.

When the POWER switch is set to MEMORY

The following functions do not work:

- Wide mode
- SUPER NIGHTSHOT
- Colour Slow Shutter
- Fader
- Picture effects
- Digital effects
- Titles
- Digital zoom (DCR-TRV740E only)
- Steady Shot (DCR-TRV740E only)
- Sports lesson (DCR-TRV740E only)

When you press PHOTO lightly in step 2

The image momentarily flickers. This is not a malfunction.

While you are recording a still image

You can neither turn off the power nor press PHOTO.

You can record still images on “Memory Stick”s in CAMERA mode, even while you are in the standby mode or recording moving pictures to tape

Set PHOTO REC to MEMORY in the menu settings before operation. (The default setting is MEMORY.)

Press PHOTO to record still images on “Memory Stick”s in CAMERA mode, while you are standing by for recording or recording moving pictures to tape.

Запись неподвижных изображений на “Memory Stick”

– Фотосъемка с сохранением в памяти

Для DCR-TRV340E/TRV341E

Вы можете выбрать режим FIELD или FRAME при записи неподвижных изображений. Ваша видеокамера компенсирует дрожание камеры при съемке движущихся объектов в режиме FIELD. Ваша видеокамера производит запись неподвижных изображений высокого качества в режиме FRAME. Выберите режим FIELD или FRAME в установках меню (стр. 137).

Примечания

- При записи быстро движущихся объектов в режиме FRAME записанное изображение получается размытым (только модели DCR-TRV340E/TRV341E).
- При записи в режиме FRAME Ваша видеокамера может не исправить дрожание камеры. Рекомендуется производить съемку объектов с использованием треноги. (только модели DCR-TRV340E/TRV341E)
- Во время записи неподвижных изображений при выполнении действий пункта 2 со слегка нажатой кнопкой PHOTO изображение на мгновение мерцает. Это не является неисправностью.

Если переключатель POWER установлен в положение MEMORY

Следующие функции не работают:

- Широкоэкранный режим
- SUPER NIGHTSHOT
- Медленный цветовой затвор
- Фейдер
- Эффекты изображения
- Цифровые эффекты
- Титры
- Цифровой вариообъектив (только модель DCR-TRV740E)
- Устойчивая съемка (только модель DCR-TRV740E)
- Спортивные занятия (только модель DCR-TRV740E)

Когда Вы слегка нажимаете кнопку PHOTO при выполнении действий пункта 2 Изображение на мгновение мерцает. Это не является неисправностью.

В то время, когда Вы записываете неподвижное изображение

Вы не можете ни выключить питание, ни нажать кнопку PHOTO.

Вы можете записывать неподвижные изображения на “Memory Stick” в режиме CAMERA, даже если аппарат находится в режиме ожидания или записи движущихся изображений на ленту Установите опцию PHOTO REC в режим MEMORY в установках меню перед выполнением операции. (Установкой по умолчанию является MEMORY.) Нажмите кнопку PHOTO для записи неподвижных изображений на “Memory Stick” в режиме CAMERA в то время, как аппарат находится в режиме ожидания или записи движущихся изображений на ленту.

Recording still images on "Memory Stick"s

– Memory Photo recording

You cannot record still images on "Memory Stick"s in CAMERA mode in the following functions:

- Fader
- Wide mode
- Super NightShot
- Colour Slow Shutter
- Picture effects
- Digital effects
- MEMORY MIX

While recording still images on "Memory Stick"s in CAMERA mode

- While the title is displayed, images can be recorded but titles cannot.
- The image is recorded in the FIELD mode automatically even you select FRAME in the menu settings. (DCR-TRV340E/TRV341E only)
- The image size is automatically set to 640 × 480, even if you set IMAGESIZE to 1152 × 864 in the menu settings. (DCR-TRV740E only)

When you press PHOTO on the Remote Commander

Your camcorder immediately records the image that is on the screen when you press the button.

Recording data

The recording data (date/time or various settings when recorded) are not displayed while recording. However, they are recorded automatically onto the "Memory Stick."

To display the recording data, press DATA CODE on the Remote Commander during playback.

Запись неподвижных изображений на "Memory Stick"

– Фотосъемка с сохранением в памяти

Вы не можете записывать неподвижные изображения на "Memory Stick" в режиме CAMERA при использовании следующих функций:

- Фейдер
- Широкоэкранный режим
- Ночная суперсъемка
- Медленный цветовой затвор
- Эффекты изображения
- Цифровые эффекты
- MEMORY MIX

Во время записи неподвижных изображений на "Memory Stick" в режиме CAMERA

- Во время отображения титров, изображения могут быть записаны, однако титры не могут быть записаны.
- Изображение будет записываться в режиме FIELD автоматически, даже если Вы выберете опцию FRAME в установках меню. (только модели DCR-TRV340E/TRV341E)
- Размер изображения автоматически будет установлен на 640 × 480, даже если Вы установите опцию IMAGESIZE в положение 1152 × 864 в установках меню. (только модель DCR-TRV740E)

Если Вы нажмете кнопку PHOTO на пульте дистанционного управления

Ваша видеокамера тотчас же запишет изображение, которое будет на экране при нажатии кнопки.

Данные записи

Данные записи (дата/время или различные установки при записи) не отображаются во время записи. Тем не менее, они автоматически записываются на "Memory Stick". Для отображения данных записи нажмите кнопку DATA CODE на пульте дистанционного управления во время воспроизведения.

Recording still images on “Memory Stick”s – Memory Photo recording

Recording images continuously

You can record still images continuously. Select one of the three modes described below before recording.

NORMAL [a] (DCR-TRV740E only)

Your camcorder shoots up to four still images in 1152 × 864 size or 13 still images in 640 × 480 size at about 0.5 sec intervals. ()

EXP BRKTG (DCR-TRV740E only)

Your camcorder automatically shoots three images at about 0.5 sec intervals at different exposure. When the free space on the “Memory Stick” is not sufficient for three images, you cannot shoot with bracketing exposure. (**BRK**)

MULTI SCRN (Recording image size is 640 × 480) [b]

Your camcorder shoots nine still images at about 0.4 sec intervals and displays the images on a single page divided into nine boxes. ()

[a]



Запись неподвижных изображений на “Memory Stick” – Фотосъемка с сохранением в памяти

Запись изображений непрерывно

Вы можете записывать непрерывные изображения непрерывно. Выберите один из трех режимов, описанных ниже, перед записью.

NORMAL [a] (только модель DCR-TRV740E)

Ваша видеокамера может выполнять съемку до четырех неподвижных изображений размером 1152 × 864 или 13 неподвижных изображений размером 640 × 480 с интервалами около 0,5 сек. () .

EXP BRKTG (только модель DCR-TRV740E)

Ваша видеокамера автоматически выполняет съемки трех изображений с интервалом примерно 0,5 сек. с разными экспозициями. Если на “Memory Stick” недостаточно места для трех изображений, Вы не можете выполнять съемку с указанной в круглых скобках экспозицией. (**BRK**)

Режим MULTI SCRN

Ваша видеокамера снимает девять неподвижных изображений с интервалом примерно в 0,4 сек и отображает изображения на отдельной странице, разделенной на девять окон. ()

[b]



Recording still images on "Memory Stick"s

- Memory Photo recording

- (1) Set the POWER switch to MEMORY. Make sure that the LOCK switch is set to the left (unlock) position.
- (2) Press MENU to display the menu settings.
- (3) Turn the SEL/PUSH EXEC dial to select STILL SET in , then press the dial.
- (4) Turn the SEL/PUSH EXEC dial to select BURST (DCR-TRV740E)/PIC MODE (DCR-TRV340E/TRV341E), then press the dial.
- (5) Turn the SEL/PUSH EXEC dial to select the desired setting, then press the dial.
- (6) Press MENU to make the menu settings disappear.
- (7) Press PHOTO deeper.

Запись неподвижных изображений на "Memory Stick"

- Фотосъемка с сохранением в памяти

- (1) Установите переключатель POWER в положение MEMORY. Убедитесь, что фиксатор LOCK установлен в левом (незафиксированном) положении.
- (2) Нажмите кнопку MENU для отображения установок меню.
- (3) Поверните диск SEL/PUSH EXEC для выбора установки STILL SET в опции , а затем нажмите диск.
- (4) Поверните диск SEL/PUSH EXEC для выбора установки BURST (модель DCR-TRV740E)/PIC MODE (модели DCR-TRV340E/TRV341E), а затем нажмите диск.
- (5) Поверните диск SEL/PUSH EXEC для выбора нужной установки, а затем нажмите диск.
- (6) Нажмите кнопку MENU для стирания отображения меню.
- (7) Нажмите кнопку PHOTO сильнее.

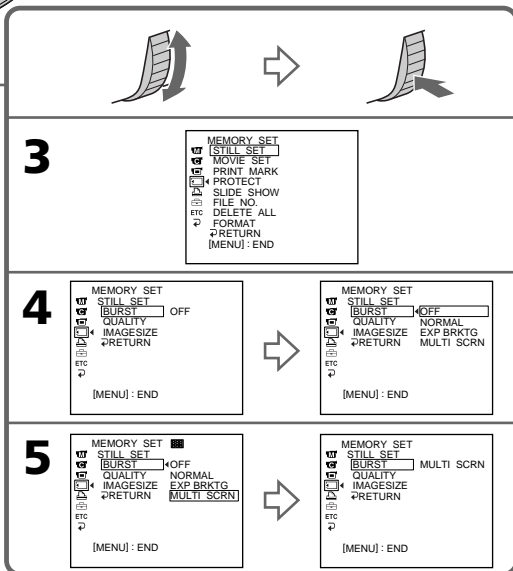
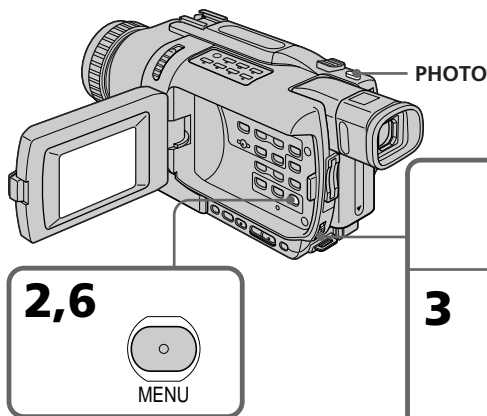

Recording still images on “Memory Stick”s – Memory Photo recording

If the capacity of the “Memory Stick” becomes full

“ FULL” appears on the screen and you cannot record still images on the “Memory Stick”.

When recording in the multi screen mode

The image is recorded in the FIELD mode automatically even you select FRAME in the menu settings. (DCR-TRV340E/TRV341E only)

The number of images in continuous shooting

The number of images you can shoot continuously varies depending on the image size and the capacity of the “Memory Stick.” (DCR-TRV740E only)

When shooting with the self-timer function or the Remote Commander

Your camcorder automatically records up to the maximum recordable number of still images. (DCR-TRV740E only)

When selecting NORMAL (DCR-TRV740E only)

Recording continues up to the maximum number of still images during pressing PHOTO deeper. Release PHOTO to stop recording.

When recording images continuously

You cannot zoom images.

When selecting MULTI SCRNL, the image size is automatically set to 640 × 480, even if you set IMAGESIZE to 1152 × 864 in the menu settings (DCR-TRV740E only)

During recording still images continuously

The flash (optional) does not work.

The effect of bracketing exposure (EXP BRKTG) (DCR-TRV740E only)

The effect may not appear clearly on the LCD screen.

Checking images on a TV monitor or computer display for the expected effect is recommended.

Запись неподвижных изображений на “Memory Stick”

– Фотосъемка с сохранением в памяти

Если емкость “Memory Stick” заполнена

На экране появится индикация “ FULL”, и Вы не сможете записывать неподвижные изображения на “Memory Stick”.

При записи в мульти-экранном режиме

Изображения записываются в режиме FIELD автоматически, даже если Вы выбрали режим FRAME в установках меню. (только модели DCR-TRV340E/TRV341E)

Количество изображений в непрерывной съемке

Количество изображений, которое Вы можете непрерывно снимать, отличается в зависимости от размера изображения и емкости “Memory Stick”. (только модель DCR-TRV740E)

При съемке с помощью таймера самозапуска или пульта дистанционного управления

Ваша видеокамера автоматически выполняет запись до максимально возможного количества записываемых неподвижных изображений. (только модель DCR-TRV740E)

При выборе опции NORMAL (только модель DCR-TRV740E)

Запись продолжается до максимально возможного количества записываемых неподвижных изображений при сильно нажатой кнопке PHOTO.

Отпустите кнопку PHOTO для остановки записи.

При непрерывной записи изображений

Вы не можете изменять масштаб изображений.

Если Вы выберете опцию MULTI SCRNL, размер изображения будет автоматически установлен на 640 × 480, даже если Вы установите опцию IMAGESIZE в положение 1152 × 864 в установках меню (только модель DCR-TRV740E).

Во время записи неподвижных изображений в непрерывном режиме

Вспышка (приобретается отдельно не работает).

Эффект фиксированной экспозиции (EXP BRKTG) (только модель DCR-TRV740E)

Этот эффект может не появиться на экране ЖКД.

Для получения ожидаемого эффекта рекомендуется проверка изображений на экране телевизора или дисплея компьютера.

Recording still images on "Memory Stick"s – Memory Photo recording

Self-timer memory photo recording

You can record images on "Memory Stick"s with the self-timer.

You can use the Remote Commander for this operation.

- (1) Set the POWER switch to MEMORY. Make sure that the LOCK switch is set to the left (unlock) position.
- (2) In the standby mode, press MENU to display the menu settings.
- (3) Turn the SEL/PUSH EXEC dial to select SELFTIMER in , then press the dial.
- (4) Turn the SEL/PUSH EXEC dial to select ON, then press the dial.
- (5) Press MENU to make the menu settings disappear.
- (6) Press PHOTO deeper.
Self-timer starts counting down from 10 with a beep. In the last two seconds of the countdown, the beep gets faster, then recording starts automatically.

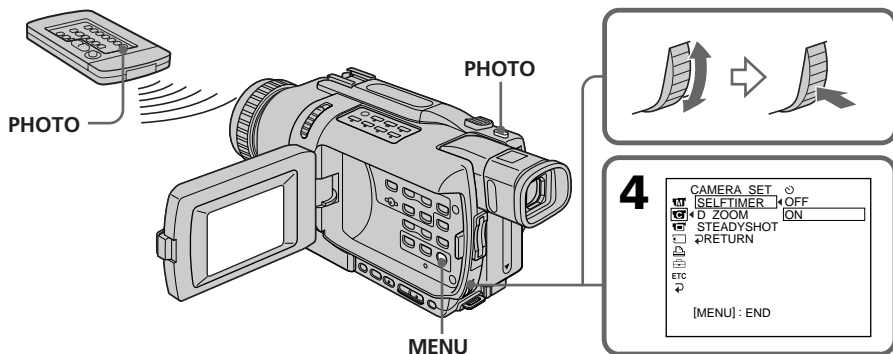

Запись неподвижных изображений на "Memory Stick" – Фотосъемка с сохранением в памяти

Фотосъемка с сохранением в памяти по таймеру самозапуска

Вы можете записывать изображения на "Memory Stick" с помощью таймера самозапуска.

Для этой операции Вы можете также использовать пульт дистанционного управления.

- (1) Установите переключатель POWER в положение MEMORY. Убедитесь, что фиксатор LOCK установлен в левом (незафиксированном) положении.
- (2) В режиме ожидания нажмите кнопку MENU для отображения установок меню.
- (3) Поверните диск SEL/PUSH EXEC для выбора установки SELFTIMER в опции , а затем нажмите диск.
- (4) Поверните диск SEL/PUSH EXEC для выбора установки ON, а затем нажмите диск.
- (5) Нажмите кнопку MENU для стирания отображения меню.
- (6) Нажмите кнопку PHOTO сильнее. Таймер самозапуска начнет обратный отсчет от 10 с зуммерным сигналом. В последние две секунды обратного отсчета зуммерный сигнал будет звучать чаще, а затем автоматически начнется запись.

Recording still images on “Memory Stick”s – Memory Photo recording

To record moving pictures on “Memory Stick”s with the self-timer

Press START/STOP in step 6. To cancel recording, press START/STOP again.

To cancel self-timer recording

Set SELFTIMER to OFF in the menu settings while your camcorder is in the standby mode. You cannot cancel self-timer recording with Remote Commander.

Note

The self-timer recording mode is automatically cancelled when:

- Self-timer recording is finished.
- The POWER switch is set to OFF (CHG) or VCR.

To check the image to be recorded

You can check the image by lightly pressing PHOTO, then press it deeper to start self-timer recording.

Запись неподвижных изображений на “Memory Stick” – Фотосъемка с сохранением в памяти

Для записи движущихся изображений на “Memory Stick” с помощью таймера самозапуска

Нажмите кнопку START/STOP при выполнении действий пункта 6. Для отмены записи нажмите кнопку START/STOP еще раз.

Для отмены записи по таймеру самозапуска

Установите опцию SELFTIMER в положение OFF в установках меню в то время, когда Ваша видеокамера находится в режиме ожидания. Вы не можете отменить запись по таймеру самозапуска, используя пульт дистанционного управления.

Примечание

Режим записи по таймеру самозапуска будет автоматически отменен в случаях:

- Окончания записи по таймеру самозапуска.
- Установки переключателя POWER в положение OFF (CHG) или VCR.

Для проверки изображения, которое будет записываться

Вы можете проверить изображение, нажав слегка кнопку PHOTO, а затем нажав ее сильнее для пуска записи по таймеру самозапуска.

Superimposing a still image in the “Memory Stick” on an image – MEMORY MIX

– DCR-TRV340E/TRV341E/TRV740E only

You can superimpose a still image you have recorded on the “Memory Stick” on the moving picture you are recording. You can record the superimposed images on a tape or a “Memory Stick”. (However, you can record only superimposed still images on the “Memory Stick”.)

M. CHROM (memory chroma key)

You can swap a blue area of a still image such as an illustration or a frame with a moving picture.

M. LUMI (memory luminance key)

You can swap a brighter area of a still image such as a handwritten illustration or title with a moving picture. Record a title on the “Memory Stick” before a trip or event for convenience.

C. CHROM (camera chroma key)

You can superimpose a moving picture on a still image such as an image can be used as background. Shoot the subject against a blue background. The blue area of the moving image will be swapped with a still image.

M. OVERLAP* (memory overlap)

You can make a moving picture fade in on top of a still image recorded on the “Memory Stick” as the overlap function.

Наложение неподвижного изображения в “Memory Stick” на изображение – функция MEMORY MIX

– Только модели DCR-TRV340E/TRV341E/TRV740E

Вы можете наложить неподвижное изображение, записанное на “Memory Stick”, поверх записываемого движущегося изображения. Вы можете записывать наложенные изображения на ленту или на “Memory Stick”. (Однако, Вы можете записывать только наложенные неподвижные изображения на “Memory Stick”.)

Режим M. CHROM (цветовая рирпроекция памяти)

Вы можете менять местами синюю часть неподвижного изображения, например, иллюстрации или кадра, с движущимся изображением.

Режим M. LUMI (яркость памяти)

Вы можете менять местами более яркую часть неподвижного изображения, например, выполненной от руки иллюстрации или титра, с движущимся изображением. Запишите титр на “Memory Stick” перед путешествием или каким-либо событием для удобства.

Режим C. CHROM (цветовая рирпроекция видеокамеры)

Вы можете наложить движущееся изображение поверх неподвижного изображения, например, изображения, которое может служить фоном. Выполните съемку объекта на синем фоне. Синяя часть движущегося изображения поменяется местами с неподвижным изображением.

Режим M. OVERLAP* (перекрытие памяти)

Вы можете сделать плавный ввод движущегося изображения поверх неподвижного изображения, записанного на “Memory Stick”, как функцию перекрытия.

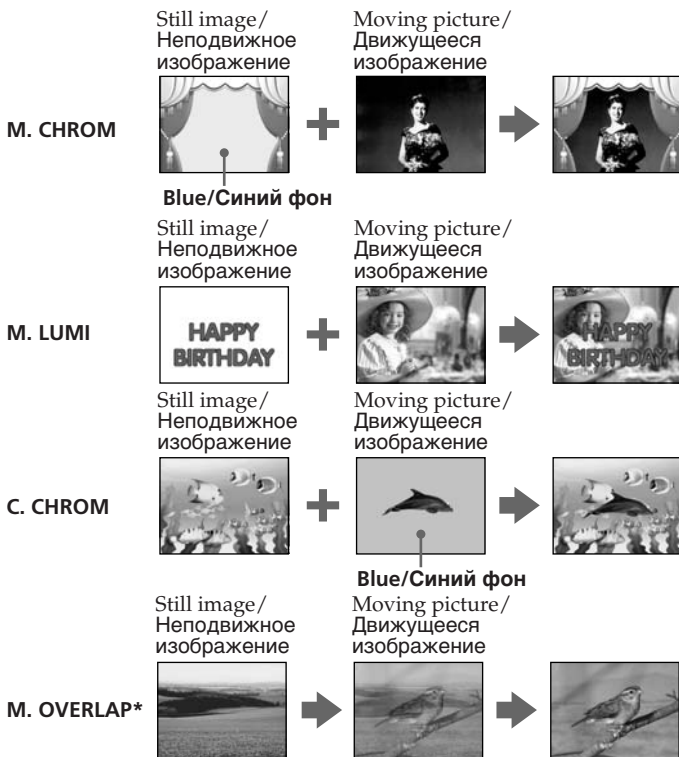

* The superimposed image using Memory overlap function can be recorded on tapes only.

* Наложённые с использованием функции перекрытия памяти изображения могут быть записаны только на лентах.

Recording superimposed images on a tape

Before operation

- Insert a tape for recording into your camcorder.
- Insert a "Memory Stick" is recorded still images into your camcorder.

- (1) Set the POWER switch to CAMERA.
- (2) In the standby mode, press MEMORY MIX. The last recorded or last composed image appears on the lower part of the screen as a thumbnail image.
- (3) Press MEMORY+/- to select the still image you want to superimpose. To see the previous image, press MEMORY -. To see the next image, press MEMORY+.

Запись наложенных изображений на ленту

Перед выполнением операции

- Установите ленту для записи в Вашу видеокамеру.
- Установите "Memory Stick" с записанными неподвижными изображениями в Вашу видеокамеру.

- (1) Установите переключатель POWER в положение CAMERA.
- (2) Нажмите кнопку MEMORY MIX в режиме ожидания. Последнее записанное или последнее скомпонованное неподвижное изображение появится в нижней части экрана в виде крохотного изображения.
- (3) Нажмите кнопку MEMORY+/- для выбора неподвижного изображения, которое Вы хотите наложить. Для просмотра предыдущего изображения нажмите кнопку MEMORY -. Для просмотра следующего изображения нажмите кнопку MEMORY+.

Superimposing a still image in the "Memory Stick" on an image – MEMORY MIX

- (4) Turn the SEL/PUSH EXEC dial to select the desired mode.
The mode changes as follows:
M. CHROM ↔ M. LUMI ↔ C. CHROM ↔ M. OVERLAP
- (5) Press the SEL/PUSH EXEC dial.
The still image is superimposed on the moving picture.
- (6) Turn the SEL/PUSH EXEC dial to adjust the effect.

- M. CHROM – The colour (blue) scheme of the area in the still image which is to be swapped with a moving picture
- M. LUMI – The colour (bright) scheme of the area in the still image which is to be swapped with a moving picture
- C. CHROM – The colour (blue) scheme of the area in the moving picture which is to be swapped with a still image
- M. OVERLAP – No adjustment necessary

The fewer bars there are on the screen, the stronger the effect becomes.

- (7) Press START/STOP to start recording.

Наложение неподвижного изображения в "Memory Stick" на изображение – Функция MEMORY MIX

- (4) Поверните диск SEL/PUSH EXEC для выбора нужного режима.
Режим будет изменяться следующим образом:
M. CHROM ↔ M. LUMI ↔ C. CHROM ↔ M. OVERLAP
- (5) Нажмите диск SEL/PUSH EXEC.
Неподвижное изображение будет наложено на подвижное изображение.
- (6) Поверните диск SEL/PUSH EXEC для регулировки эффекта.

- M. CHROM – Цветовая гамма (синяя) участка в неподвижном изображении, который будет заменен на движущееся изображение
- M. LUMI – Цветовая гамма (яркая) участка в неподвижном изображении, который будет заменен на движущееся изображение
- C. CHROM – Цветовая гамма (синяя) участка в движущемся изображении, которое будет заменено на неподвижное изображение
- M. OVERLAP – Не требуется никаких регулировок

Чем меньше полос на экране, тем сильнее эффект.

- (7) Нажмите кнопку START/STOP для начала записи.

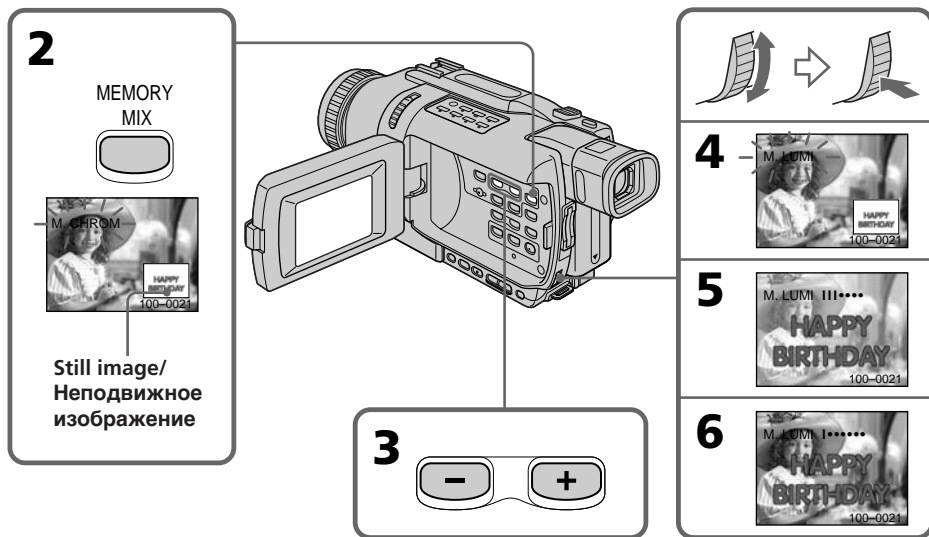

Superimposing a still image in the “Memory Stick” on an image – MEMORY MIX

To change the still image to superimpose

Do either of the following:

- Press MEMORY+/- before step 7.
- Press the SEL/PUSH EXEC dial before step 7, and repeat the procedure from step 4.

To change the mode setting

Press the SEL/PUSH EXEC dial before step 7, and repeat the procedure from step 4.

To cancel MEMORY MIX

Press MEMORY MIX.

Notes

- You cannot use the MEMORY MIX function for moving pictures recorded on “Memory Stick”s.
- When the overlapping still image has a large amount of white, the thumbnail image of the picture may not be clear.

Image data modified on your computer or shot with other equipment

You may not be able to play modified images back with your camcorder.

When you select M. OVERLAP

You cannot change the still image or the mode setting.

During recording

You cannot change the mode setting.

To record the superimposed image as a still image

Press PHOTO deeper in step 7.

Images processed by MEMORY MIX

You cannot record the images on “Memory Stick”s in CAMERA mode.

Record them in MEMORY mode. (p. 181)

Наложение неподвижного изображения в “Memory Stick” на изображение – Функция MEMORY MIX

Чтобы изменить неподвижное изображение для наложения

Выполните любое из следующих действий:

- Нажмите кнопку MEMORY+/- перед выполнением действий пункта 7.
- Нажмите диск SEL/PUSH EXEC перед выполнением действий пункта 7 и повторите процедуру, начиная с пункта 4.

Для изменения установки режима

Нажмите диск SEL/PUSH EXEC перед выполнением действий пункта 7 и повторите процедуру с пункта 4.

Для отмены установки MEMORY MIX

Нажмите кнопку MEMORY MIX.

Примечания

- Вы не можете использовать функцию MEMORY MIX для движущихся изображений, записанных на “Memory Stick”.
- Если перекрывающее неподвижное изображение содержит большое количество белого цвета, его крохотное изображение может быть нечетким.

Данные изображений, видеоизмененных с помощью персональных компьютеров или снятых с помощью другой аппаратуры

Возможно, Вы не сможете воспроизвести модифицированные изображения на Вашей видеокамере.

Если Вы выбираете режим M.OVERLAP

Вы не сможете изменить неподвижное изображение или установку режима.

Во время записи

Вы не можете изменить установку режима.

Для записи наложенного изображения как неподвижного изображения

Нажмите кнопку PHOTO сильнее при выполнении действий пункта 7.

Изображение, обработанное с помощью MEMORY MIX

Вы не можете записывать изображения на “Memory Stick” в режиме CAMERA. Запишите пункт в режиме MEMORY. (стр. 181)

Superimposing a still image in the "Memory Stick" on an image – MEMORY MIX

Recording superimposed images on a "Memory Stick" as a still image

Before operation

Insert a "Memory Stick" is recorded still images into your camcorder.

- (1) Set the POWER switch to MEMORY. Make sure that the LOCK switch is set to the left (unlock) position.
- (2) Press MEMORY MIX.
The last recorded or last composed image appears on the lower part of the screen as a thumbnail image.
- (3) Press MEMORY+/- to select the still image you want to superimpose.
To see the previous image, press MEMORY -.
To see the next image, press MEMORY+.
- (4) Turn the SEL/PUSH EXEC dial to select the desired mode.
The mode changes as follows:
M. CHROM ↔ M. LUMI ↔ C. CHROM
- (5) Press the SEL/PUSH EXEC dial.
The still image is superimposed on the moving picture.
- (6) Turn the SEL/PUSH EXEC dial to adjust the effect.

M. CHROM – The colour (blue) scheme of the area in the still image which is to be swapped with a moving picture

M. LUMI – The colour (bright) scheme of the area in the still image which is to be swapped with a moving picture

C. CHROM – The colour (blue) scheme of the area in the moving picture which is to be swapped with a still image

The fewer bars there are on the screen, the stronger the effect becomes.

- (7) Press PHOTO deeper to start recording.
The image displayed on the screen will be recorded on a "Memory Stick." Recording is complete when the bar scroll indicator disappears.

Наложение неподвижного изображения в "Memory Stick" на изображение – Функция MEMORY MIX

Запись наложенных изображений на "Memory Stick" как неподвижных изображений

Перед выполнением операции

Установите "Memory Stick" с записанными неподвижными изображениями в Вашу видеокамеру.

- (1) Установите переключатель POWER в положение MEMORY. Убедитесь, что фиксатор LOCK установлен в левом (незафиксированном) положении.
- (2) Нажмите кнопку MEMORY MIX.
Последнее записанное или последнее скомпонованное неподвижное изображение появится в нижней части экрана в виде крохотного изображения.
- (3) Нажмите кнопку MEMORY+/- для выбора неподвижного изображения, которое Вы хотите наложить.
Для просмотра предыдущего изображения нажмите кнопку MEMORY -.
Для просмотра следующего изображения нажмите кнопку MEMORY+.
- (4) Поверните диск SEL/PUSH EXEC для выбора нужного режима.
Режим будет изменяться следующим образом:
M. CHROM ↔ M. LUMI ↔ C. CHROM
- (5) Нажмите диск SEL/PUSH EXEC.
Неподвижное изображение будет наложено на подвижное изображение.
- (6) Поверните диск SEL/PUSH EXEC для регулировки эффекта.

M. CHROM – Цветовая гамма (синяя) участка в неподвижном изображении, который будет заменен на движущееся изображение

M. LUMI – Цветовая гамма (яркая) участка в неподвижном изображении, который будет заменен на движущееся изображение

C. CHROM – Цветовая гамма (синяя) участка в движущемся изображении, которое будет заменено на неподвижное изображение

Чем меньше полос на экране, тем сильнее эффект.

- (7) Нажмите кнопку PHOTO сильнее для начала записи. Отображаемое на экране изображение будет записано на "Memory Stick". Запись считается завершенной, если исчезнет индикатор полосы прокрутки.

Superimposing a still image in the "Memory Stick" on an image – MEMORY MIX

Наложение неподвижного изображения в "Memory Stick" на изображение – Функция MEMORY MIX

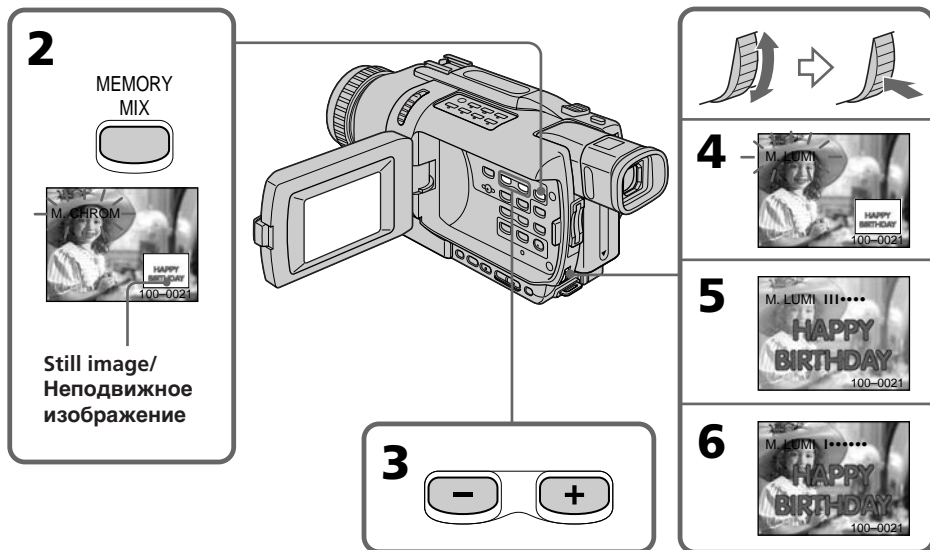

To change the still image to superimpose

Do either of the following:

- Press MEMORY+/- before step 7.
- Press the SEL/PUSH EXEC dial before step 7, and repeat the procedure from step 4.

To change the mode setting

Press the SEL/PUSH EXEC dial before step 7, and repeat the procedure from step 4.

To cancel MEMORY MIX

Press MEMORY MIX.

Notes

- You cannot use the MEMORY MIX function for moving pictures recorded on "Memory Stick"s.
- When the overlapping still image has a large amount of white, the thumbnail image of the picture may not be clear.

Image data modified on your computer or shot with other equipment

You may not be able to play modified images back with your camcorder.

During recording

You cannot change the mode setting.

Чтобы изменить неподвижное изображение для наложения

Выполните любое из следующих действий:

- Нажмите кнопку MEMORY+/- перед выполнением действий пункта 7.
- Нажмите диск SEL/PUSH EXEC перед выполнением действий пункта 7 и повторите процедуру, начиная с пункта 4.

Для изменения установки режима

Нажмите диск SEL/PUSH EXEC перед выполнением действий пункта 7 и повторите процедуру с пункта 4.

Для отмены установки MEMORY MIX

Нажмите кнопку MEMORY MIX.

Примечания

- Вы не можете использовать функцию MEMORY MIX для движущихся изображений, записанных на "Memory Stick".
- Если перекрывающее неподвижное изображение содержит большое количество белого цвета, его крохотное изображение может быть нечетким.

Данные изображений, видеоизмененных с помощью персональных компьютеров или снятых с помощью другой аппаратуры
Возможно, Вы не сможете воспроизвести модифицированные изображения на Вашей видеокамере.

Во время записи

Вы не можете изменить установку режима.

Superimposing a still image in the “Memory Stick” on an image – MEMORY MIX

When recording images on a “Memory Stick” using the MEMORY MIX function

The PROGRAM AE function does not work. (The indicator flashes.)

The “Memory Stick” supplied with your camcorder is already stored with 20 images

- For M. CHROM: 18 images (such as a frame) 100-0001~100-0018
- For C. CHROM: two images (such as a background) 100-0019~100-0020

Sample images

Sample images stored in the “Memory Stick” supplied with your camcorder are protected (p. 225).

While using the MEMORY MIX function

The image size is automatically set to 640 × 480, even if you set IMAGESIZE to 1152 × 864 in the menu settings. (DCR-TRV740E only)

Наложение неподвижного изображения в “Memory Stick” на изображение – Функция MEMORY MIX

При записи изображений на “Memory Stick” с использованием функции MEMORY MIX

Функция PROGRAM AE не работает. (Индикатор мигает.)

“Memory Stick”, прилагаемая к Вашей видеокамере, уже вмещает 20 изображений

- Для режима M.CHROM: 18 изображений (например, кадр) 100-0001 ~ 100-0018
- Для режима C.CHROM: 2 изображения (например, фон) 100-0019 ~ 100-0020

Образцы изображений

Образцы изображений на “Memory Stick”, прилагаемой к Вашей видеокамере, защищены от стирания (стр. 225).

Во время использования функции MEMORY MIX

Размер изображения автоматически будет установлен на 640 × 480, даже если Вы установите опцию IMAGESIZE в положение 1152 × 864 в установках меню. (Только модель DCR-TRV740E)

Recording images from a tape as still images

– DCR-TRV340E/TRV341E/TRV740E only

Your camcorder can read moving image data recorded on a tape recorded in the Digital8  system, and record it as a still image on a “Memory Stick.”

Your camcorder can also capture moving image data through the input connector and record it as a still image on a “Memory Stick.”

Before operation

- Insert a tape recorded in the Digital8  system into your camcorder.
- Insert a “Memory Stick” into your camcorder.

- (1) Set the POWER switch to VCR.
- (2) Press . Moving pictures recorded on the tape are played back.
- (3) Keep pressing PHOTO lightly until the picture from the tape freezes. “CAPTURE” appears on the screen. Recording does not start yet.
- (4) Press PHOTO deeper. The image displayed on the screen will be recorded on the “Memory Stick”. Recording is complete when the bar scroll indicator disappears.

Запись изображений с ленты как неподвижных изображений

– Только модели DCR-TRV340E/ TRV341E/TRV740E

Ваша видеокамера может читать данные движущегося изображения, записанного на ленте в системе Digital 8 , и записывать его как неподвижное изображение на “Memory Stick”.

Ваша видеокамера может также получать данные движущегося изображения через входной разъем и записывать их как неподвижное изображение на “Memory Stick”.

Перед выполнением операции

- Установите кассету с лентой, записанную в системе Digital 8 , в Вашу видеокамеру.
- Установите “Memory Stick” в Вашу видеокамеру.

- (1) Установите переключатель POWER в положение VCR.
- (2) Нажмите кнопку . Воспроизводится изображение, записанное на кассете с лентой.
- (3) Слегка нажмите и удерживайте нажатой кнопку PHOTO, пока изображение с ленты не застынет. Индикатор “CAPTURE” появится на экране. Запись пока не начинается.
- (4) Нажмите кнопку PHOTO сильнее. Изображение, отображаемое на экране, будет записано на “Memory Stick”. Запись считается завершенной, если исчезнет индикатор полосы прокрутки.

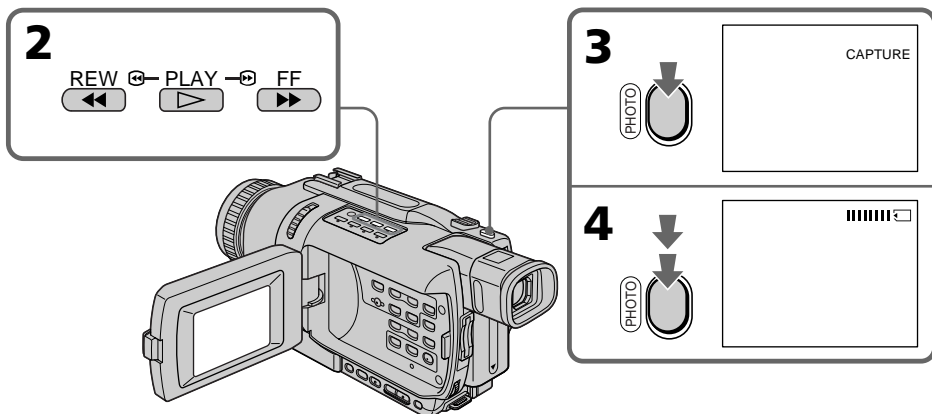

Recording images from a tape as still images

Note

You cannot record the image played back using NTSC PB function.

When the access lamp is lit or flashing

Do not shake or knock the unit. Also do not turn the power off, eject the "Memory Stick" or remove the battery pack. Otherwise, image data may become damaged.

If appears on the screen

The inserted "Memory Stick" is incompatible with your camcorder because its format does not conform with your camcorder. Check the format of the "Memory Stick."

If you press PHOTO lightly in the playback mode

Your camcorder stops momentarily.

Sound recorded on a tape

You cannot record audio from a tape.

When you press PHOTO on the Remote Commander

Your camcorder immediately records the image that is on the screen when you press the button.

Titles superimposed on tapes

You cannot record titles on the "Memory Stick." However, you can record titles which have already been recorded on tapes.

Recording date/time

The recording data (date/time) when it is recorded on "Memory Stick" is recorded. Various settings are not recorded.

While recording still images from a tape as still images

- The image is recorded in the FIELD mode automatically even you select FRAME in the menu settings. (DCR-TRV340E/TRV341E only)
- The image size is automatically set to 640 × 480, even if you set IMAGESIZE to 1152 × 864 in the menu settings. (DCR-TRV740E only)

Запись изображений с ленты как неподвижных изображений

Примечание

Вы не можете записывать воспроизводимое изображение с использованием функции NTSC PB.

Если лампочка доступа горит или мигает

Не трясите и не стучите по аппарату. Также, не выключайте питание, не извлекайте "Memory Stick" и не снимайте батарейный блок. В противном случае данные изображения могут быть повреждены.

Если на экране появится индикатор

Вставленная "Memory Stick" несовместима с Вашей видеокамерой, потому что ее формат не соответствует Вашей видеокамере. Проверьте формат "Memory Stick".

Если в режиме воспроизведения слегка нажать кнопку PHOTO

Ваша видеокамера на мгновение остановится.

Звук, записанный на ленте

Вы не можете записывать звук с ленты.

Если Вы нажимаете кнопку PHOTO на пульте дистанционного управления

Ваша видеокамера немедленно записывает изображение, находящееся на экране, когда Вы нажимает кнопку.

Титры, наложенные на лентах

Вы не можете записывать титры на "Memory Stick". Однако, Вы можете записывать титры, уже записанные на лентах.

Запись даты/времени

Данные записи (дата/время) записываются при записи на "Memory Stick". Различные установки не записываются.

Во время записи неподвижных изображений с ленты как неподвижных изображений

- Изображение будет записываться в режиме FIELD автоматически, даже если Вы выберете опцию FRAME в установках меню. (Только модели DCR-TRV340E/TRV341E)
- Размер изображения автоматически будет установлен на 640 × 480, даже если Вы установите опцию IMAGESIZE в положение 1152 × 864 в установках меню. (Только модель DCR-TRV740E)

Recording images from a tape as still images

Recording a still image from external equipment

Before operation

Set DISPLAY to LCD in the menu settings. (The default setting is LCD.)

- (1) Set the POWER switch to VCR.
- (2) Play back the recorded tape, or turn the TV on to see the desired programme.
The picture from TV or VCR appears on the screen of your camcorder.
- (3) Follow the steps 3 and 4 on page 184.

Using the A/V connecting cable

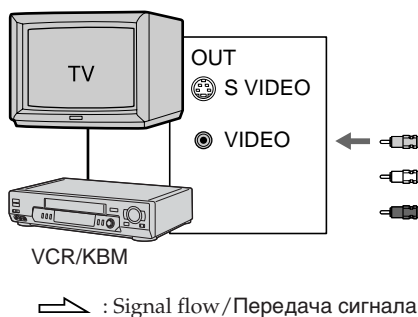

Connect the yellow plug of the A/V connecting cable to the video jack on the VCR or the TV.

If your TV or VCR has an S video jack

Pictures can be reproduced more faithfully by using an S video cable (optional). With this connection, you do not need to connect the yellow (video) plug of the A/V connecting cable.

Connect an S video cable (optional) to the S video jacks of both your camcorder and the TV or VCR.

Запись изображений с ленты как неподвижных изображений

Запись неподвижного изображения с внешней аппаратуры

Перед выполнением операции

Установите в установках меню опцию DISPLAY в положение LCD. (По умолчанию установлено положение LCD.)

- (1) Установите переключатель POWER в положение VCR.
- (2) Воспроизведите записанную ленту или включите телевизор для просмотра нужной программы.
Изображение с телевизора или KBM отобразится на экране Вашей видеокамеры.
- (3) Следуйте действиям пунктов 3 и 4 на стр.184.

Использование соединительного кабеля аудио/видео

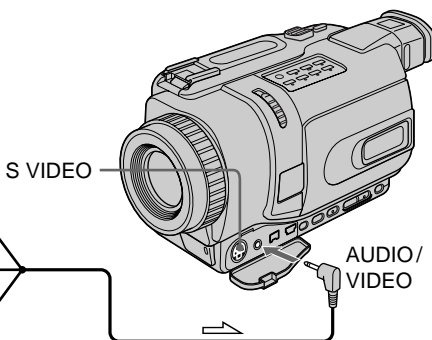

Подсоедините желтый штекер соединительного кабеля аудио/видео к гнезду видеосигнала KBM или телевизора.

Если в Вашем телевизоре или KBM имеется гнездо S видео

Изображения могут быть воспроизведены более высококачественно при использовании кабеля S видео (приобретается отдельно). При данном соединении Вам не нужно подсоединять желтый штекер (видео) соединительного кабеля аудио/видео. Подсоедините кабель S видео (приобретается отдельно) к гнездам S видео Вашей видеокамеры и телевизора или KBM.

Recording images from a tape as still images

Using the i.LINK cable (DV connecting cable)

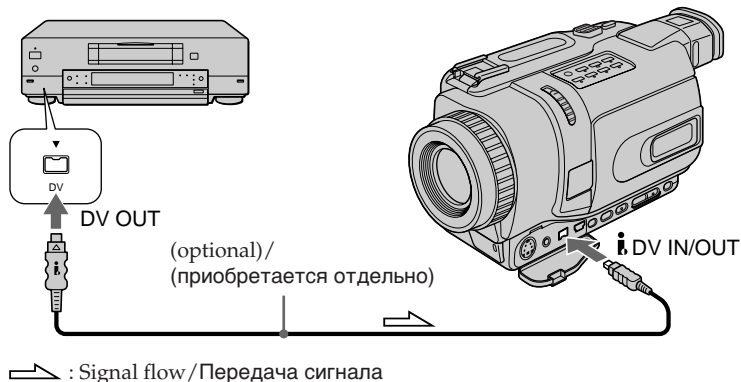

Note

In the following instances, “ REC ERROR” is displayed and recording is not possible.

Record undistorted images.

- When recording on a tape in a poor recording state, for example, on a tape that has been repeatedly used for dubbing
- Between scenes or in the various playback modes on the tape recorded in Hi8/standard 8 system
- When attempting to input images that are distorted due to poor radio wave reception when a TV tuner unit is in use

Запись изображений с ленты как неподвижных изображений

Использование кабеля i.LINK (соединительного кабеля цифрового видеосигнала DV)

Примечание

В следующих случаях будет отображаться индикатор “ REC ERROR”, и запись будет невозможной. Выполните запись изображений без искажений.

- При записи на ленту, находящуюся в малопригодном для записи состоянии, например, на ленту, неоднократно использовавшуюся для перезаписи
- Между эпизодами или в различных режимах воспроизведения на ленте, записанной в системе Hi8/standard 8
- При попытке выполнить ввод изображений, искаженных из-за плохого приема радиоволн при использовании телевизионного тюнера

Copying still images from a tape

– PHOTO SAVE

– DCR-TRV340E/TRV341E/TRV740E only

Using the search function, you can automatically capture only still images from tapes recorded in the Digital8 **D8** system and record them on a “Memory Stick” in sequence.

Before operation

- Insert a tape recorded in the Digital8 **D8** system and rewind the tape.
- Insert a “Memory Stick” into your camcorder.

- (1) Set the POWER switch to VCR.
- (2) Press MENU to display the menu settings.
- (3) Turn the SEL/PUSH EXEC dial to select PHOTO SAVE in , then press the dial. PHOTO BUTTON appears on the screen.
- (4) Press PHOTO deeper. The still image from the tape is recorded on the “Memory Stick.” The number of still images copied is displayed. END is displayed when copying ends.

Копирование неподвижных изображений с ленты

– Функция PHOTO SAVE

– Только модели DCR-TRV340E/TRV341E/TRV740E

Используя функцию поиска, Вы можете автоматически считывать только неподвижные изображения с лент, записанных в системе Digital 8 **D8**, и записывать их последовательно как неподвижные изображение на “Memory Stick”.

Перед выполнением операции

- Установите кассету с лентой, записанную в системе Digital 8 **D8**, в Вашу видеокамеру и выполните ускоренную перемотку ленты назад.
- Установите “Memory Stick” в Вашу видеокамеру.

- (1) Установите переключатель POWER в положение VCR.
- (2) Нажмите кнопку MENU для отображения установок меню.
- (3) Поверните диск SEL/PUSH EXEC для выбора установки PHOTO SAVE в опции , а затем нажмите диск. На экране появится индикация PHOTO BUTTON.
- (4) Нажмите кнопку PHOTO сильнее. Неподвижное изображение с ленты будет записано на “Memory Stick”. Будет отображено количество скопированных неподвижных изображений. По завершении копирования на дисплее будет отображена индикация END.

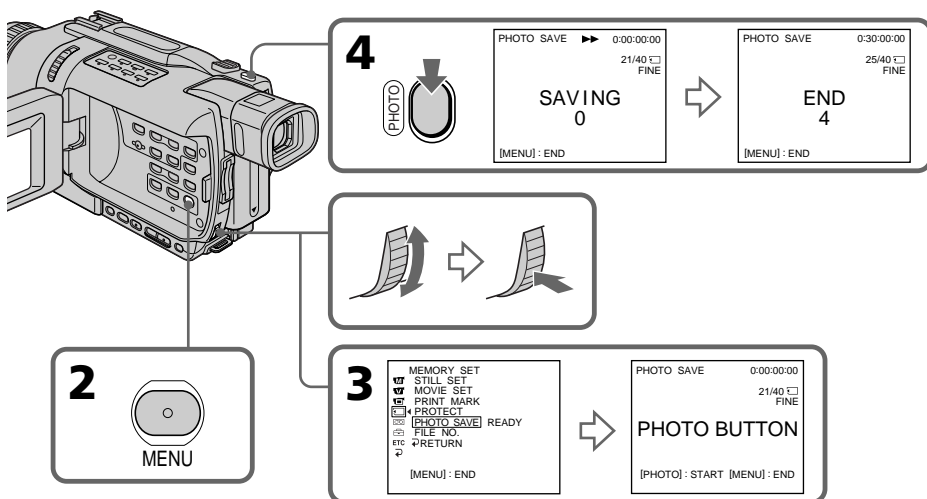

Copying still images from a tape – PHOTO SAVE

To stop copying

Press MENU.

When the “Memory Stick” becomes full

“MEMORY FULL” appears on the screen, and copying stops. Insert another “Memory Stick” and repeat the procedure from step 2.

When the access lamp is lit or flashing

Do not shake or knock your camcorder. As well do not turn the power off, eject the “Memory Stick” or remove the battery pack. Otherwise, image data may become damaged.

If the write-protect tab on the “Memory Stick” is set to LOCK

“NOT READY” appears on the screen when you select PHOTO SAVE in the menu settings.

When you change the “Memory Stick” during copying

Your camcorder resumes copying from the last image recorded on the previous “Memory Stick”.

While copying still images from a tape

- The image is recorded in the FIELD mode automatically even you select FRAME in the menu settings. (DCR-TRV340E/TRV341E only)
- The image size is automatically set to 640 × 480, even if you set IMAGESIZE to 1152 × 864 in the menu settings. (DCR-TRV740E only)

Копирование неподвижных изображений с ленты – Функция PHOTO SAVE

Для остановки копирования

Нажмите кнопку MENU.

В случае заполнения емкости “Memory Stick”

На экране появится индикация “MEMORY FULL”, и копирование остановится. Вставьте другую “Memory Stick” и повторите процедуру, начиная с пункта 2.

Если лампочка доступа горит или мигает

Не трясите и не стучите по Вашей видеокамере. Также, не выключайте питание, не извлекайте “Memory Stick” и не снимайте батарейный блок. В противном случае данные изображения могут быть повреждены.

Если лепесток защиты записи на “Memory Stick” установлен в положение LOCK

Появится индикация “NOT READY”, если Вы выберете опцию PHOTO SAVE в установках меню.

Если Вы замените “Memory Stick” в середине копирования

Ваша видеокамера возобновит копирование, начиная с последнего изображения, записанного на предыдущей “Memory Stick”.

Во время записи неподвижных изображений с ленты

- Изображение будет записываться в режиме FIELD автоматически, даже если Вы выберете опцию FRAME в установках меню. (Только модели DCR-TRV340E/TRV341E)
- Размер изображения автоматически будет установлен на 640 × 480, даже если Вы установите опцию IMAGESIZE в положение 1152 × 864 в установках меню. (Только модель DCR-TRV740E)

Recording moving pictures on "Memory Stick"s – MPEG movie recording

– DCR-TRV340E/TRV341E/TRV740E only

You can record moving pictures with sound on "Memory Stick"s.

Before operation

Insert a "Memory Stick" into your camcorder.

- (1) Set the POWER switch to MEMORY. Make sure that the LOCK switch is set to the left (unlock) position.
- (2) Press START/STOP. Your camcorder starts recording. The camera recording lamp located on the front of your camcorder lights up. For DCR-TRV340E/TRV341E:
When IMAGESIZE in the menu settings is set to 320 × 240, the maximum recording time is 15 seconds. However, when IMAGESIZE in the menu settings is set to 160 × 112, the maximum recording time is 60 seconds.

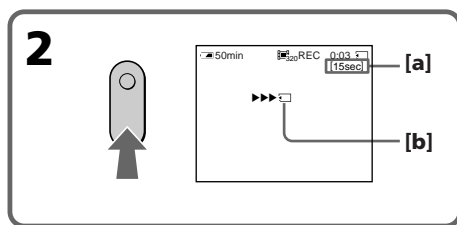

[a]: The recording time can be recorded on the "Memory Stick"/

Длительность записи может быть записана на "Memory Stick"

[b]: This indicator is displayed for five seconds after pressing START/STOP. This indicator is not recorded./

Этот индикатор отображается около 5 секунд после нажатия кнопки START/STOP. Этот индикатор не записывается.

To stop recording

Press START/STOP.

Запись движущихся изображений на "Memory Stick" – Запись фильма MPEG

– Только модели DCR-TRV340E/TRV341E/TRV740E

Вы можете записывать движущиеся изображения со звуком на "Memory Stick".

Перед выполнением операции

Установите "Memory Stick" в Вашу видеокамеру.

- (1) Установите переключатель POWER в положение MEMORY. Убедитесь, что фиксатор LOCK установлен в левом (незафиксированном) положении.
- (2) Нажмите кнопку START/STOP. Ваша видеокамера начнет запись. Загорается лампочка записи видеокамеры, расположенная на передней панели Вашей видеокамеры.

Для DCR-TRV340E/TRV341E:

Если опция IMAGESIZE в установках меню установлена в положение 320 × 240, максимальная длительность записи составляет 15 секунд. Однако, если опция IMAGESIZE в установках меню установлена в положение 160 × 112, максимальная длительность записи составляет 60 секунд.

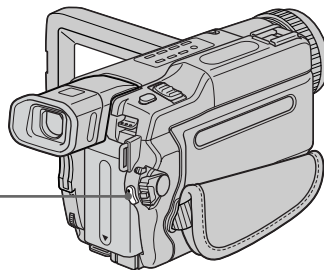

Для остановки записи

Нажмите кнопку START/STOP.

Recording moving pictures on "Memory Stick"s

– MPEG movie recording

Note

Sound is recorded in monaural.

When the POWER switch is set to MEMORY

The following functions do not work:

- Wide mode
- SUPER NIGHTSHOT
- Colour Slow Shutter
- Fader
- Picture effects
- Digital effects
- Titles
- Digital zoom (DCR-TRV740E only)
- SteadyShot (DCR-TRV740E only)
- Sports lesson (DCR-TRV740E only)

When the POWER switch is set to MEMORY

The angle of view is slightly larger compared with the angle of view in CAMERA mode.

When using an external flash (optional)

Turn the power of the external flash off when recording moving pictures on "Memory Stick"s. Otherwise, the charging sound for the flash may be recorded.

Recording date/time

The date/time are not displayed while recording. However, they are automatically recorded onto the "Memory Stick."

To display the recording date/time, press DATA CODE on the Remote Commander during playback. Various settings cannot be recorded.

During recording on "Memory Stick"

Do not eject the cassette tape from your camcorder. During ejecting the tape, sound is not recorded on the "Memory Stick."

Запись движущихся изображений на "Memory Stick"

– Запись фильма MPEG

Примечание

Звук записывается в монофоническом режиме.

Если переключатель POWER установлен в положение MEMORY

Следующие функции не работают:

- Широкоэкранный режим
- SUPER NIGHTSHOT
- Медленный цветовой затвор
- Фейдер
- Эффекты изображения
- Цифровые эффекты
- Титры
- Цифровой вариообъектив (только модель DCR-TRV740E)
- Устойчивая съемка (только модель DCR-TRV740E)
- Спортивные занятия (только модель DCR-TRV740E)

Если переключатель POWER установлен в положение MEMORY

Угол охвата изображения будет немного больше, чем угол охвата в режиме CAMERA.

При использовании внешней вспышки (приобретается отдельно)

Отключите питание внешней вспышки при записи движущихся изображений на "Memory Stick". В противном случае может быть записан звук зарядки вспышки.

Запись даты/времени

Дата/время не отображаются во время записи. Тем не менее, они автоматически записываются на "Memory Stick".

Для отображения данных записи нажмите кнопку DATA CODE на пульте дистанционного управления во время воспроизведения. Различные установки не могут быть записаны.

Во время записи на "Memory Stick"

Не извлекайте кассету с лентой из Вашей видеокамеры. Во время извлечения кассеты звук не записывается на "Memory Stick".

Recording pictures from a tape as moving pictures

– DCR-TRV340E/TRV341E/TRV740E only

Your camcorder can read moving picture data recorded on tapes and record it as a moving picture on a "Memory Stick." Your camcorder can also capture moving picture data through the input connector and record it as a moving picture on a "Memory Stick."

Before operation

- Insert a recorded tape into your camcorder.
- Insert a "Memory Stick" into your camcorder.

(1) Set the POWER switch to VCR.

(2) Press **▶**. The picture recorded on the tape is played back.

And press **||** at the scene where you want to start recording from.

(3) Press START/STOP on your camcorder.

For DCR-TRV340E/TRV341E:

When IMAGESIZE in the menu settings is set to 320 × 240, the maximum recording time is 15 seconds. However, when IMAGESIZE in the menu settings is set to 160 × 112, the maximum recording time is 60 seconds.

Запись изображений с ленты как движущихся изображений

– Только модели DCR-TRV340E/TRV341E/TRV740E

Ваша видеокамера может читать данные движущегося изображения, записанные на ленте, и записывать их как движущееся изображение на "Memory Stick". Ваша видеокамера может получать также данные движущегося изображения через входной разъем и записывать их как движущееся изображение на "Memory Stick".

Перед выполнением операции

- Установите установленную кассету с лентой в Вашу видеокамеру.
- Установите "Memory Stick" в Вашу видеокамеру.

(1) Установите переключатель POWER в положение VCR.

(2) Нажмите кнопку **▶**. Воспроизводится изображение, записанное на кассете с лентой.

Нажмите также кнопку **||** на Вашей видеокамере на эпизоде, с которого Вы хотите начать запись.

(3) Нажмите кнопку START/STOP на Вашей видеокамере.

Для DCR-TRV340E/TRV341E:

Если опция IMAGESIZE в установках меню установлена в положение 320 × 240, максимальная длительность записи составляет 15 секунд. Однако, если опция IMAGESIZE в установках меню установлена в положение 160 × 112, максимальная длительность записи составляет 60 секунд.

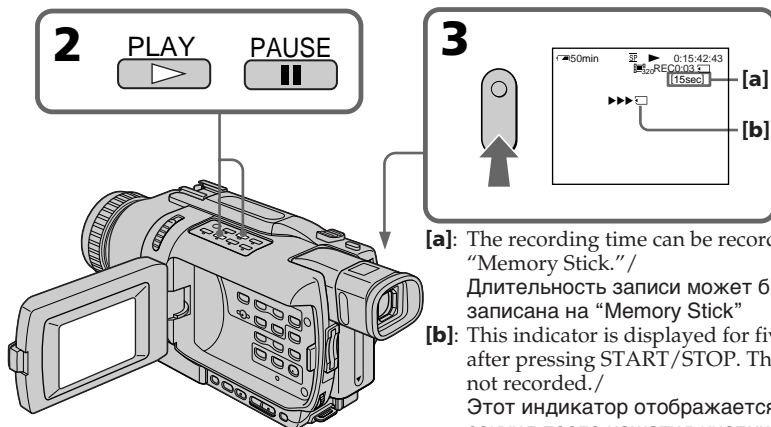

[a]: The recording time can be recorded on the "Memory Stick."/

Длительность записи может быть записана на "Memory Stick"

[b]: This indicator is displayed for five seconds after pressing START/STOP. This indicator is not recorded./

Этот индикатор отображается около пяти секунд после нажатия кнопки START/STOP. Этот индикатор не записывается.

To stop recording

192 Press START/STOP or **■**.

Для остановки записи

Нажмите кнопку START/STOP или **■**.

Recording pictures from a tape as moving pictures

Notes

- Sound recorded in 48 kHz is converted to 32 kHz sound when recording pictures from a tape to “Memory Stick”s.
- Sound recorded in stereo is converted to monaural sound when recording from tape.

When the access lamp is lit or flashing

Do not shake or knock the unit. Also, do not turn the power off, eject a “Memory Stick” or remove the battery pack. Otherwise, image data may become damage.

If “AUDIO ERROR” is displayed

Sound that cannot be recorded by your camcorder has been recorded. Connect the A/V connecting cable to input images from external equipment used to play back the image (p. 194).

Recording date/time

The recording data (date/time) when it is recorded on “Memory Stick” is recorded. Various settings are not recorded.

The picture may be recorded on the “Memory Stick” incorrectly if:

- You turn the POWER switch during recording
- You press any video control buttons during recording
- Between the scenes recorded in the Digital8  system and in the Hi8/standard 8 system.

Moving pictures processed by PB ZOOM

You cannot record them on “Memory Stick”s.

Запись изображений с ленты как движущихся изображений

Примечания

- Звук, записанный с частотой оцифровки 48 кГц, преобразуется в звук с частотой оцифровки 32 кГц при записи изображений с ленты на “Memory Stick”.
- Звук, записанный в стереофоническом режиме, преобразуется в монофонический звук при записи с лент.

Если лампочка доступа горит или мигает

Не трясите и не стучите по аппарату. Также, не выключайте питание, не извлекайте “Memory Stick” и не снимайте батарейный блок. В противном случае данные изображения могут быть повреждены.

Если появляется индикация “AUDIO ERROR”

Записан звук, который Ваша видеокамера не может записать. Подсоедините соединительный кабель аудио/видео для ввода изображений с внешнего аппарата, используемого для воспроизведения изображения (стр. 194).

Запись даты/времени

Данные записи (дата/время) записываются при записи на “Memory Stick”. Различные установки не записываются.

Изображение может быть записано на “Memory Stick” некорректно, если:

- Вы повернете переключатель POWER во время записи
- Вы нажмете любую кнопку видеоконтроля во время записи
- Между эпизодами, записанными в системе Digital 8  и в системе Hi8/standard 8.

Движущиеся изображения, обработанные с помощью функции PB ZOOM

Вы не можете записывать их на “Memory Stick”.

Recording pictures from a tape as moving pictures

Recording a moving picture from external equipment

Before operation

Set DISPLAY to LCD in the menu settings. (The default setting is LCD.)

- (1) Set the POWER switch to VCR.
- (2) Play back the recorded tape, or turn the TV on to see the desired programme.
The picture of the other equipment is displayed on the LCD screen or viewfinder.
- (3) Follow the procedure on page 192 from step 3 onwards at the point where you want to start recording from.

Using the A/V connecting cable

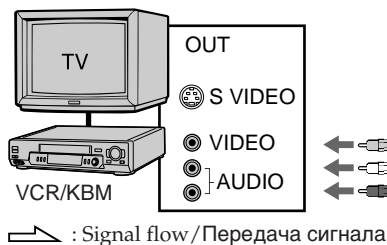

Connect the yellow plug of the A/V connecting cable to the video jack on the VCR or the TV.

If your TV or VCR has an S video jack

Pictures can be reproduced more faithfully by using an S video cable (optional). With this connection, you do not need to connect the yellow (video) plug of the A/V connecting cable.

Connect an S video cable (optional) to the S video jacks of both your camcorder and the TV or VCR.

Запись изображений с ленты как движущихся изображений

Запись движущегося изображения с внешней аппаратуры

Перед выполнением операции

Установите в установках меню опцию DISPLAY в положение LCD. (По умолчанию установлено положение LCD.)

- (1) Установите переключатель POWER в положение VCR.
- (2) Воспроизведите записанную ленту или включите телевизор для просмотра нужной программы. Изображение с другой аппаратуры отображается на экране ЖКД или видеоскателе.
- (3) Следуйте процедуре, описанной на стр. 192, начиная с действий пункта 3 и эпизода, с которого Вы хотите начать запись.

Использование соединительного кабеля аудио/видео

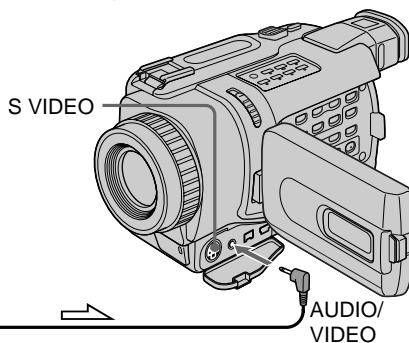

Подсоедините желтый штекер соединительного кабеля аудио/видео к гнезду видеосигнала KBM или телевизора.

Если в Вашем телевизоре или KBM имеется гнездо S видео

Изображения могут быть воспроизведены более высококачественно при использовании кабеля S видео (приобретается отдельно). При данном соединении Вам не нужно подсоединять желтый штекер (видео) соединительного кабеля аудио/видео. Подсоедините кабель S видео (приобретается отдельно) к гнездам S видео Вашей видеокамеры и телевизора или KBM.

Recording pictures from a tape as moving pictures

Using the i.LINK cable (DV connecting cable)

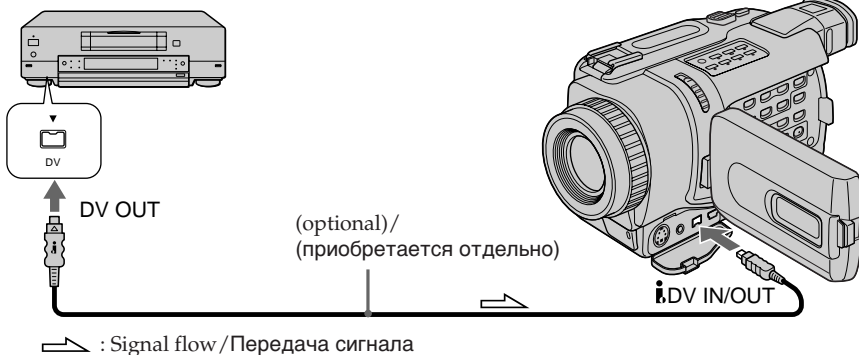

Note

In the following instances, recording is discontinued.

- When recording on a tape in a poor recording state, for example, on a tape that has been repeatedly used for dubbing
- Between scenes or in the various playback modes on the tape recorded in Hi8/standard 8 system
- When attempting to input images that are distorted due to poor radio wave reception when a TV tuner unit is in use
- The recording stops automatically if the picture is disrupted.
- When the input signal is cut off

When "REC ERROR" is displayed

Recording is discontinued, and image data is not saved.

During recording on "Memory Stick"

Do not eject the cassette tape from your camcorder. During ejecting the tape, sound is not recorded on the "Memory Stick."

Запись изображений с ленты как движущихся изображений

Использование кабеля i.LINK (соединительного кабеля цифрового видеосигнала DV)

Примечание

В следующих случаях запись будет прекращена.

- При записи на ленту, находящуюся в малоприспособном для записи состоянии, например, на ленту, неоднократно использовавшуюся для перезаписи
- Между эпизодами или в различных режимах воспроизведения на ленте, записанной в системе Hi8/standard 8
- При попытке выполнить ввод изображений, искаженных из-за плохого приема радиоволн при использовании телевизионного тюнера
- Если изображение прервется, запись автоматически остановится.
- Если входной сигнал прерван

Если отображается индикация "REC ERROR"

Запись будет прекращена, а данные изображения не будут сохранены.

Во время записи на "Memory Stick"

Не извлекайте кассету с лентой из Вашей видеокамеры. Во время извлечения кассеты звук не записывается на "Memory Stick".

Recording edited pictures as a moving picture – Digital program editing (on “Memory Stick”s)

– DCR-TRV340E/TRV341E/TRV740E only

You can duplicate selected scenes (programmes) for editing onto “Memory Stick”s.

Making the programme

- (1) Set the POWER switch to VCR on your camcorder.
- (2) Insert the tape for playback, and a “Memory Stick” for recording into your camcorder.
- (3) Press MENU to display the menu settings.
- (4) Turn the SEL/PUSH EXEC dial to select VIDEO EDIT in , then press the dial.
- (5) Turn the SEL/PUSH EXEC dial to select MEMORY, then press the dial.
- (6) Turn the SEL/PUSH EXEC dial to select IMAGESIZE, then press the dial.
- (7) Search for the beginning of the first scene you want to insert using the video operation buttons, then pause playback. You can fine-adjust one frame at a time with EDITSEARCH.
- (8) Press the SEL/PUSH EXEC dial. The IN point of the first programme is set, and the top part of the programme mark changes to light blue.
- (9) Search for the end of the first scene you want to insert using the video operation buttons, then pause playback.
- (10) Press the SEL/PUSH EXEC dial. The OUT point of the first programme is set, then the bottom part of the programme mark changes to light blue.
- (11) Repeat steps 7 to 10, then set the programme. When one programme is set, the programme mark changes to light blue. You can set 20 programmes in maximum.

Запись смонтированных изображений как движущегося изображения – Цифровой монтаж программы (на “Memory Stick”)

– Только модели DCR-TRV340E/ TRV341E/TRV740E

Вы можете копировать выбранные эпизоды (программы) для редактирования на “Memory Stick”.

Создание программы

- (1) Установите переключатель POWER в положение VCR на Вашей видеокамере.
- (2) Установите ленту для воспроизведения, а “Memory Stick” для записи в Вашу видеокамеру.
- (3) Нажмите кнопку MENU для отображения установок меню.
- (4) Поверните диск SEL/PUSH EXEC для выбора режима VIDEO EDIT в опции , а затем нажмите диск.
- (5) Поверните диск SEL/PUSH EXEC для выбора опции MEMORY, а затем нажмите диск.
- (6) Поверните диск SEL/PUSH EXEC для выбора опции IMAGESIZE, а затем нажмите диск.
- (7) Выполните поиск начала первого эпизода, который Вы хотите вставить, используя кнопки видеоконтроля, и поставьте воспроизведение на паузу. Вы можете выполнить тонкую кадровую регулировку при помощи функции EDITSEARCH.
- (8) Нажмите диск SEL/PUSH EXEC. Точка IN первой программы установлена, и цвет верхней части метки программы изменяется на светло-голубой.
- (9) Выполните поиск конца первого эпизода, который Вы хотите вставить, используя кнопки видеоконтроля, и поставьте воспроизведение на паузу.
- (10) Нажмите диск SEL/PUSH EXEC. Точка OUT первой программы установлена, и цвет нижней части метки программы изменяется на светло-голубой.
- (11) Повторите пункты 7 – 10, затем установите программу. Когда программа установлена, цвет метки программы изменяется на светло-голубой. Вы можете установить, самое большее, 20 программ.

Recording edited pictures as a moving picture – Digital program editing (on “Memory Stick”s)

Запись смонтированных изображений как движущегося изображения – Цифровой монтаж программы (на “Memory Stick”)

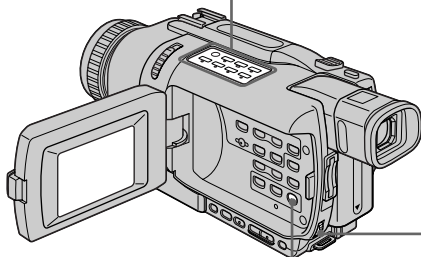
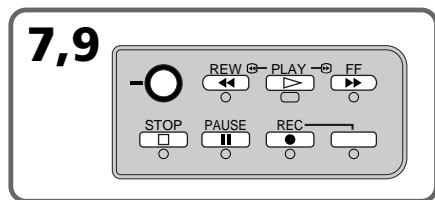

MENU

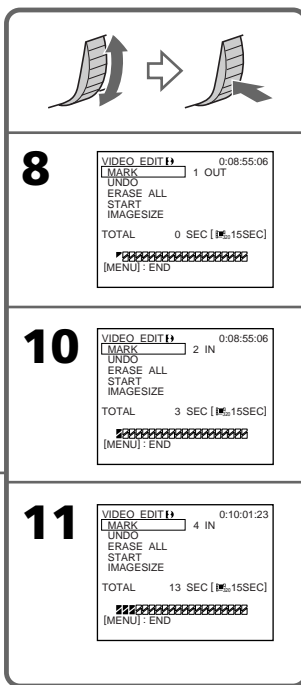

Erasing the programme you have set

Erase OUT first and then IN from of the last programme.

- (1) Turn the SEL/PUSH EXEC to select UNDO, then press the dial.
- (2) Turn the SEL/PUSH EXEC to select EXECUTE, then press the dial.

To cancel erasing

Select RETURN in step 2.

Erasing all programmes

- (1) Select VIDEO EDIT in the menu settings. Turn the SEL/PUSH EXEC dial to select MEMORY, then press the dial.
- (2) Select ERASE ALL in the menu settings. Turn the SEL/PUSH EXEC dial to select EXECUTE, then press the dial.

Стирание программы, которую Вы установили

Первой удалите точку OUT, а затем точку IN последней программы.

- (1) Поверните диск SEL/PUSH EXEC для выбора опции UNDO, затем нажмите диск.
- (2) Поверните диск SEL/PUSH EXEC для выбора опции EXECUTE, затем нажмите диск.

Для отмены стирания

Выберите опцию RETURN при выполнении действий пункта 2.

Стирание всех программ

- (1) Выберите опцию VIDEO EDIT в установках меню. Поверните диск SEL/PUSH EXEC для выбора опции MEMORY, затем нажмите диск.
- (2) Выберите опцию ERASE ALL в установках меню. Поверните диск SEL/PUSH EXEC для выбора опции EXECUTE, затем нажмите диск.

Recording edited pictures as a moving picture – Digital program editing (on “Memory Stick”s)

To cancel erasing all programmes

Select RETURN in step 2.

To cancel a programme you have set

Press MENU.

The programme is stored in memory until the tape is ejected.

Notes

- Digital program editing works only for tapes recorded in the Digital8 **8** system.
- You cannot dub the titles or display indicators.
- You cannot operate recording during Digital program editing on “Memory Stick”s.
- You cannot set IN or OUT on a blank portion of the tape.
- If there is a blank portion between IN and OUT on the tape, the total time code may not be displayed correctly.

During making a programme

If you eject the cassette, NOT READY appears on the screen. The programme will be erased.

If you set over the maximum recording time (DCR-TRV340E/TRV341E only)

The programme mark changes to yellow, and OVER 15 SEC LIMIT appears when IMAGESIZE is set to 320 × 240, or OVER 60 SEC LIMIT appears when IMAGESIZE is set to 160 × 112. However, you can record up to the maximum recording time.

Запись смонтированных изображений как движущегося изображения – Цифровой монтаж программы (на “Memory Stick”)

Для отмены стирания всех программ

Выберите опцию RETURN при выполнении действий пункта 2.

Для отмены программы, которую Вы установили

Нажмите кнопку MENU.

Программа сохраняется в памяти до тех пор, пока лента не будет извлечена.

Примечания

- Цифровой монтаж программы работает только для лент, записанных в системе Digital8 **8**.
- Вы не можете перезаписывать титры или индикаторы дисплея.
- Вы не можете выполнять запись во время цифрового монтажа программы на “Memory Stick”.
- Вы не можете устанавливать точки IN и OUT на незаписанном участке ленты.
- Общий код времени может отображаться неправильно, если между точками IN и OUT есть незаписанный участок ленты.

Во время создания программы

Если Вы извлечете кассету, на экране высветится индикация NOT READY. Программа будет стерта.

Если Ваша установка превышает максимальную длительность записи (только модели DCR-TRV340E/TRV341E)

Цвет метки программы изменится на желтый, и высветится индикация OVER 15 SEC LIMIT, если опция IMAGESIZE установлена в положение 320 × 240, или высветится индикация OVER 60 SEC LIMIT, если опция IMAGESIZE установлена в положение 160 × 112. Тем не менее, Вы можете производить запись до максимально возможной длительности записи.

Recording edited pictures as a moving picture – Digital program editing (on “Memory Stick”s)

Performing the programme (Dubbing a “Memory Stick”)

(1) Select VIDEO EDIT in the menu settings. Turn the SEL/PUSH EXEC dial to select MEMORY, then press the dial.

(2) Select START in the menu settings. Turn the SEL/PUSH EXEC dial to select EXECUTE, then press the dial.

Search for the beginning of the first programme, then start dubbing.

The programme mark flashes.

The SEARCH indicator appears during search, the EDITING indicator appears during writing of data on your camcorder, and REC appears during dubbing on the screen.

The programme mark changes to light blue after dubbing is complete.

When the dubbing ends, your camcorder automatically stops.

To stop dubbing during editing

Press ■ using the video operation buttons. The programme you made is recorded on a “Memory Stick” up to the place where you pressed ■.

To end the Digital program editing function

Your camcorder stops when the dubbing ends. Then the display returns to VIDEO EDIT in the menu settings.

Press MENU to end the Digital program editing function.

Запись смонтированных изображений как движущегося изображения – Цифровой монтаж программы (на “Memory Stick”)

Выполнение программы (перезапись ленты “Memory Stick”)

(1) Выберите опцию VIDEO EDIT в установках меню. Поверните диск SEL/PUSH EXEC для выбора опции MEMORY, затем нажмите диск.

(2) Выберите опцию START в установках меню. Поверните диск SEL/PUSH EXEC для выбора опции EXECUTE, затем нажмите диск.

Выполните поиск начала первой программы и начните перезапись. Начнет мигать метка программы. Индикатор SEARCH появляется во время поиска, индикатор EDITING появляется во время записи данных на Вашу видеокамеру, а индикатор REC появляется во время перезаписи на экране.

Программная метка изменится на светлоголубую после того, как перезапись будет прекращена.

По окончании перезаписи Ваша видеокамера автоматически останавливается.

Для остановки перезаписи во время монтажа

Нажмите кнопку ■ используя кнопки видеоконтроля. Создаваемая Вами программа запишется на “Memory Stick” до того места, где Вы нажали кнопку ■.

Для окончания функции цифрового монтажа программы

Ваша видеокамера останавливается, когда перезапись завершена. Затем отображение установок меню возвращается к опции VIDEO EDIT.

Нажмите кнопку MENU для окончания функции цифрового монтажа программы.

Recording edited pictures as a moving picture – Digital program editing (on “Memory Stick”s)

NOT READY appears on the LCD screen when:

- The programme to operate Digital program editing has not been made.
- The “Memory Stick” is not inserted.
- The write-protect tab on the “Memory Stick” is set to LOCK.

When “Memory Stick” does not have enough space to record

LOW MEMORY appears on the screen. However, you can record pictures up to the time indicated.

If you set over the maximum recording time

OVER MEMORY LIMIT appears on the screen. However, you can record moving pictures up to the maximum recording time.

Запись смонтированных изображений как движущегося изображения – Цифровой монтаж программы (на “Memory Stick”)

На экране ЖКД высвечивается индикация NOT READY, если:

- Не создана программа для выполнения цифрового монтажа программы.
- “Memory Stick” не установлена.
- Лепесток защиты записи на “Memory Stick” установлен в положение LOCK.

Когда “Memory Stick” не имеет достаточный объем памяти для записи

На экране появляется индикация LOW MEMORY. Тем не менее, Вы можете производить запись до отображаемой длительности записи.

Если Ваша установка превышает максимальную длительность записи

На экране высветится индикация OVER MEMORY LIMIT. Тем не менее, Вы можете производить запись движущихся изображений до максимально возможной длительности записи.

Viewing still images – Memory Photo playback

– DCR-TRV340E/TRV341E/TRV740E only

You can play back still images recorded on a “Memory Stick”. You can also play back six images including moving pictures in order at a time by selecting the index screen.

Before operation

Insert a “Memory Stick” into your camcorder.

- (1) Set the POWER switch to MEMORY or VCR. Make sure that the LOCK switch is set to the left (unlock) position.
- (2) Press MEMORY PLAY. The last recorded image is displayed.
- (3) Press MEMORY +/- to select the desired still image. To see the previous image, press MEMORY -. To see the next image, press MEMORY +.

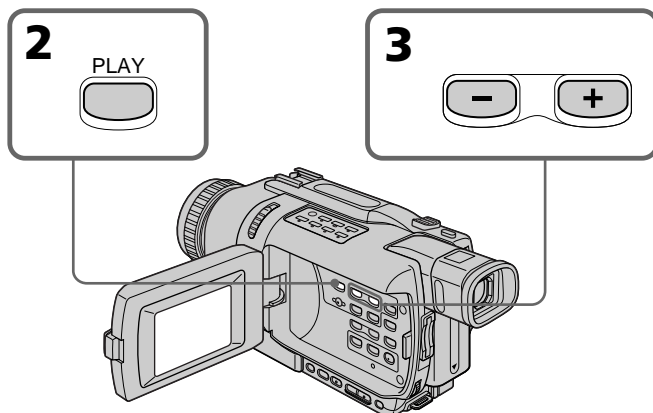

To stop memory photo playback

Press MEMORY PLAY.

Просмотр неподвижных изображений – Воспроизведе- ние фотоснимков из памяти

– Только модели DCR-TRV340E/ TRV341E/TRV740E

Вы можете воспроизводить неподвижные изображения, записанные на “Memory Stick”. Вы можете также воспроизводить 6 изображений, включая движущиеся изображения, одновременно путем выбора индексного экрана.

Перед выполнением операции

Установите “Memory Stick” в Вашу видеокамеру.

- (1) Установите переключатель POWER в положение MEMORY или VCR. Убедитесь, что фиксатор LOCK установлен в левом (незафиксированном) положении.
- (2) Нажмите кнопку MEMORY PLAY. Будет отображено последнее записанное изображение.
- (3) Нажмите кнопку MEMORY +/- для выбора нужного неподвижного изображения. Для просмотра предыдущего изображения нажмите кнопку MEMORY -. Для просмотра следующего изображения нажмите кнопку MEMORY +.

Для остановки воспроизведения фотоснимков из памяти

Нажмите кнопку MEMORY PLAY.



Viewing still images – Memory Photo playback

Note

You may not be able to play back images with your camcorder:

- When playing back image data modified on your computer.
- When playing back image data shot with other equipment.

Notes on the file name

- The directory number may not be displayed and only the file name may be displayed if the structure of the directory does not conform to the DCF standard.
- “  DIRECTORY ERROR” may appear on the screen if the structure of the directory does not conform to the DCF standard. While this message appears, you can play back images but cannot record them on the “Memory Stick.”
- The file name flashes on the screen if the file is corrupted or the file is unreadable.

To play back recorded images on a TV screen

- Before operation connect your camcorder to the TV with the A/V connecting cable supplied with your camcorder.
- When operating memory photo playback on a TV or the LCD screen, image quality may appear to have deteriorated. This is not a malfunction. The image data is as good as ever.
- Turn the audio volume of the TV down before operation, or noise (howling) may be output from the TV speakers.

When no still image is recorded on the “Memory Stick”

The message “ NO FILE” appears.



Просмотр неподвижных изображений – Воспроизведение фотоснимков из памяти

Примечание

Возможно, Вы не сможете выполнить воспроизведение изображений с помощью Вашей видеокамеры:

- При воспроизведении данных изображений, видеоизмененных с помощью Вашего персонального компьютера.
- При воспроизведении данных изображений, снятых с помощью другой аппаратуры.

Примечания о имени файла

- Номер каталог может не отображаться, и только имя файла может отображаться, если структура каталога не соответствует требованиям стандарта DCF.
- Индикация “  DIRECTORY ERROR” может появиться на экране, если структура каталога не соответствует требованиям стандарта DCF. Пока это сообщение отображается, Вы сможете воспроизводить изображения, но не сможете их записывать на “Memory Stick”.
- Имя файла мигает на экране, если файл поврежден или не читается.

Для воспроизведения записанных изображений на экране телевизора

- Перед выполнением операции подсоедините Вашу видеокамеру к телевизору с помощью соединительного кабеля аудио/видео, прилагаемого к Вашей видеокамере.
- При воспроизведении фотоснимков из памяти на экране телевизора или на экране ЖКД, качество изображения может выглядеть ухудшенным. Это не является неисправностью. Данные изображения находятся в том же состоянии, что и прежде.
- Перед началом воспроизведения уменьшите громкость телевизора, иначе через акустическую систему телевизора может слышаться шум (завывание).

Если на “Memory Stick” нет записанных изображений

Появится сообщение “ NO FILE”.

Viewing still images – Memory Photo playback

Просмотр неподвижных изображений – Воспроизведение фотоснимков из памяти

Screen indicators during still image playback

Экранные индикаторы во время воспроизведения неподвижного изображения

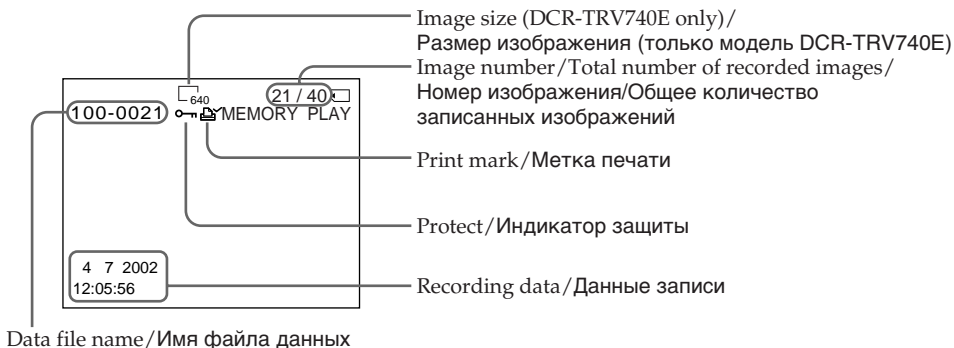

Recording data

You can view recording data (date/time or various settings when recorded) by pressing DATA CODE on the Remote Commander.

Данные записи

Если Вы нажмете кнопку DATA CODE на пульте дистанционного управления, Вы сможете видеть данные записи (дату/время или различные установки при записи).

Playing back six recorded images at a time (index screen)

You can play back six recorded images at a time. This function is especially useful when searching for a particular image.

- (1) Set the POWER switch to MEMORY or VCR. Make sure that the LOCK switch is set to the left (unlock) position.
- (2) Press MEMORY INDEX to display the index screen.

Воспроизведение шести записанных изображений одновременно (индексный экран)

Вы можете воспроизвести 6 записанных изображений одновременно. Эта функция является особенно полезной при выполнении поиска отдельного изображения.

- (1) Установите переключатель POWER в положение MEMORY или VCR. Убедитесь, что фиксатор LOCK установлен в левом (незафиксированном) положении.
- (2) Нажмите кнопку MEMORY INDEX для отображения индексного экрана.

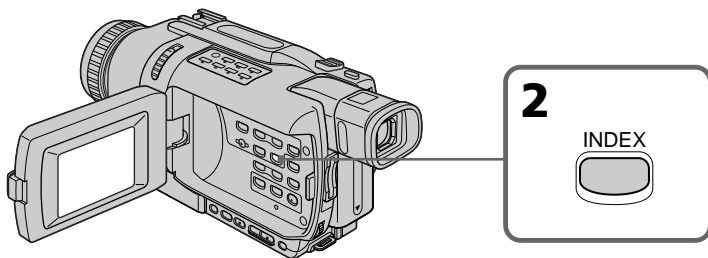

Viewing still images – Memory Photo playback

A red ► mark appears above the image that is displayed before changing to the index screen mode.

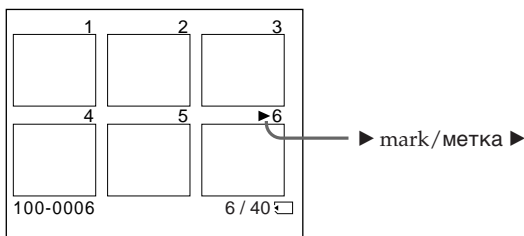

- To see the next six images, keep pressing MEMORY +.
- To see the previous six images, keep pressing MEMORY –.

To return to the normal playback screen (single screen)

Press MEMORY +/- to move the ► mark to the image you want to display on full screen, then press MEMORY PLAY.

Note

When displaying the index screen, the number appears above each image. This indicates the order in which images are recorded on the "Memory Stick". These numbers are different from the data file names (p. 159).

Image data modified on your computer or shot with other equipment

These files are sometimes not displayed on the index screen.

Просмотр неподвижных изображений – Воспроизведение фотоснимков из памяти

Красная метка ► появится над изображением, которое отображается перед переходом в режим индексного экрана.

- Для отображения следующих шести изображений удерживайте нажатой кнопку MEMORY +.
- Для отображения предыдущих шести изображений удерживайте нажатой кнопку MEMORY –.

Для возврата к экрану обычного воспроизведения (одиночный экран)

Нажимайте кнопку MEMORY +/- для перемещения метки ► к изображению, которое Вы хотите отобразить во весь экран, а затем нажмите кнопку MEMORY PLAY.

Примечание

При отображении индексного экрана над каждым изображением появляется номер. Он отображает порядок, в котором изображения записаны на "Memory Stick". Эти номера отличаются от имен файлов данных (стр. 159).

Данные изображений, видоизмененных с помощью Вашего персонального компьютера или снятых с помощью другой аппаратуры

Эти файлы иногда могут не отображаться на индексном экране.

Viewing moving pictures – MPEG movie playback

– DCR-TRV340E/TRV341E/TRV740E only

You can play back moving pictures recorded on a “Memory Stick.” You can also play back six images including still images in order at a time by selecting the index screen.

DCR-TRV740E only

The moving picture recorded on a “Memory Stick” is divided into 23 parts.

You can select any point and playback the picture with the SEL/PUSH EXEC dial.

Before operation

Insert a “Memory Stick” into your camcorder.

- (1) Set the POWER switch to MEMORY or VCR.
Make sure that the LOCK switch is set to the left (unlock) position.
- (2) Press MEMORY PLAY. The last recorded image is displayed.
- (3) Press MEMORY +/- to select the desired moving pictures. To see the previous picture, press MEMORY -. To see the next picture, press MEMORY +.
- (4) Press MPEG ►|| to start playback.
- (5) To adjust the volume, press either of the two buttons on VOLUME.
Press - to turn the volume down.
Press + to turn the volume up.

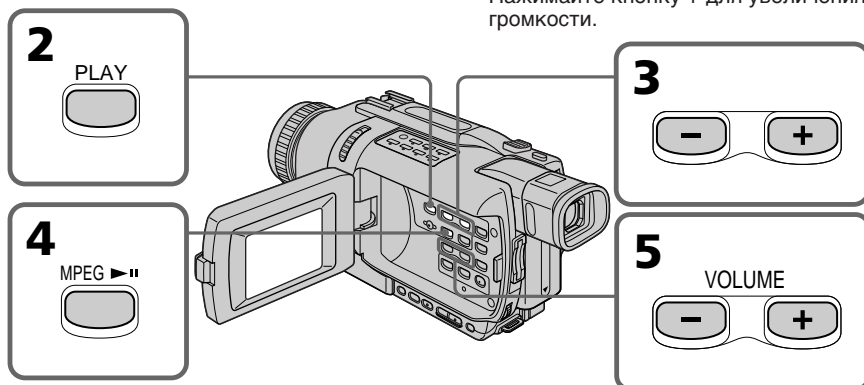

To stop MPEG movie playback

Press MPEG ►||.

Просмотр движущихся изображений – Воспроизведение фильма MPEG

– Только модели DCR-TRV340E/TRV341E/TRV740E

Вы можете воспроизводить движущиеся изображения, записанные на “Memory Stick”. Вы можете также воспроизводить 6 изображений по порядку, включая неподвижные изображения, за один раз путем выбора индексного экрана.

Только модель DCR-TRV740E

Движущееся изображение, записанное на “Memory Stick”, будет разделено на 23 части. Вы можете выбрать любое место и воспроизвести изображение с помощью диска SEL/PUSH EXEC.

Перед выполнением операции

Установите “Memory Stick” в Вашу видеокамеру.

- (1) Установите переключатель POWER в положение MEMORY или VCR. Убедитесь, что фиксатор LOCK установлен в левом (незафиксированном) положении.
- (2) Нажмите кнопку MEMORY PLAY. Будет отображено последнее записанное изображение.
- (3) Нажмите кнопку MEMORY +/- для выбора нужных движущихся изображений. Для просмотра предыдущего изображения нажмите кнопку MEMORY -. Для просмотра следующего изображения нажмите кнопку MEMORY +.
- (4) Нажмите кнопку MPEG ►|| для начала воспроизведения.
- (5) Для регулировки громкости, нажмите одну из следующих кнопок на регуляторе VOLUME.
Нажимайте кнопку - для уменьшения громкости.
Нажимайте кнопку + для увеличения громкости.

Для остановки воспроизведения фильма MPEG

Нажмите кнопку MPEG ►||.

Viewing moving pictures – MPEG movie playback

Note

You may not be able to play back images with your camcorder:

- When playing back image data modified on your computer.
- When playing back image data shot with other equipment.

To play back recorded images on a TV screen

- Before operation, connect your camcorder to the TV with the A/V connecting cable supplied with your camcorder.
- Turn the audio volume of the TV down before operation, or noise (howling) may be output from the TV speakers.

When no image is recorded on the “Memory Stick”

The message “ NO FILE” appears.

When recording time is not long

The moving picture may not be divided into 23 parts. (DCR-TRV740E only)

Screen indicators during moving picture playback



Recording date/time

You can view recording date/time by pressing DATA CODE on the Remote Commander during playback.

Просмотр движущихся изображений – Воспроизведение фильма MPEG

Примечание

Возможно, Вы не сможете выполнить воспроизведение изображений с помощью Вашей видеокамеры:

- При воспроизведении данных изображений, видеоизмененных с помощью Вашего персонального компьютера.
- При воспроизведении данных изображений, снятых с помощью другой аппаратуры.

Для воспроизведения записанных изображений на экране телевизора

- Перед выполнением операции подсоедините Вашу видеокамеру к телевизору с помощью соединительного кабеля аудио/видео, прилагаемого к Вашей видеокамере.
- Перед началом воспроизведения уменьшите громкость телевизора, иначе через акустическую систему телевизора может слышаться шум (завывание).

Если на “Memory Stick” нет записанных изображений

Появится сообщение “ NO FILE”.

Если время записи будет небольшим

Движущееся изображение не может быть разделено на 23 части. (только модель DCR-TRV740E)

Экранные индикаторы во время воспроизведения движущегося изображения

Image size/Размер изображения

Picture number/Total number of recorded pictures/
Номер изображения/Общее количество записанных изображений

Memory playback/
Индикатор воспроизведения из памяти

Protect/Индикатор защиты

Recording date/time.
(Various settings are displayed as “---”)./Дата/время записи.
(Различные настройки отображаются как “---”).

Дата/время записи

Если Вы нажмете кнопку DATA CODE на пульте дистанционного управления во время воспроизведения, Вы можете видеть дату/время записи.

Viewing images recorded on “Memory Stick”s on your computer

– DCR-TRV340E/TRV341E/TRV740E only

You can view data recorded on the “Memory Stick” on your computer.

Note

Data recorded on the “Memory Stick” is stored in the following formats. Make sure that applications that support these file formats are installed on your computer.

- Still images: JPEG format
- Moving pictures/audio: MPEG format

Viewing images using computer

For Windows users (p. 208)

For Macintosh users (p. 213)

Notes

- Operations are not guaranteed for either the Windows or Macintosh environment if you connect two or more USB equipment to a single computer at the same time, or when using a hub.
- Some equipment may not operate depending on the type of USB equipment that is used simultaneously.
- Operations are not guaranteed for all the recommended computer environments mentioned above.
- All other product names mentioned herein may be the trademarks or registered trademarks of their respective companies. Furthermore, “™” and “®” are not mentioned in each case in this manual.

Просмотр изображений, записанных на “Memory Stick”, на Вашем компьютере

– Только модели DCR-TRV340E/TRV341E/TRV740E

Вы можете просматривать записанные на “Memory Stick” данные, используя Ваш персональный компьютер.

Примечание

Данные, записанные на “Memory Stick”, хранятся в следующих форматах. Убедитесь, что на Вашем персональном компьютере установлены программы, поддерживающие эти форматы файлов.

- Неподвижные изображения: Формат JPEG
- Движущиеся изображения/звук: Формат MPEG

Просмотр изображений с использованием персонального компьютера

Для пользователей Windows (стр. 208)

Для пользователей Macintosh (стр. 213)

Примечания

- Выполнение операций не гарантируется и для среды Windows, и для среды Macintosh, если Вы подсоедините две или более устройств USB одновременно к одному персональному компьютеру, или при использовании концентратора.
- В зависимости от типа оборудования USB, используемого одновременно, некоторые из устройств могут не работать.
- Выполнение операций не гарантируется для всех рекомендованных компьютерных сред, упомянутых выше.
- Все другие названия изделий, упомянутые в данном руководстве, могут быть фирменными знаками или официально зарегистрированными торговыми марками соответствующих компаний. В дальнейшем, знаки “™” и “®” не будут указываться каждый раз в данном руководстве.

Viewing images recorded on “Memory Stick”s on your computer

For Windows users

Recommended Windows environment

OS: Microsoft Windows 98, Windows 98SE, Windows Me, Windows 2000 Professional, Windows XP Home Edition or Windows XP Professional standard installation is required.

However, operation is not assured if the above environment is an upgraded OS.

CPU: MMX Pentium 200 MHz or faster

The USB connector must be provided as standard.

Windows Media Player must be installed (to play back moving pictures).

Installing the USB driver

Before connecting your camcorder to your computer, install the USB driver on the computer. The USB driver is packaged together with application software for viewing images on the CD-ROM supplied with your camcorder.

If you installed the USB driver in “Viewing images recorded on a tape on your computer” (p. 126), start from step 5.

For Windows XP users

The USB driver needs not be installed. Your computer is automatically recognized as a driver just by connecting your computer using the USB cable.

For Windows 98/98SE/Me, Windows 2000 Professional users

If you are using Windows 2000 Professional, log in with permission of administrator.

Start the following operation without connecting the USB cable to your computer.

Connect the USB cable in step 6.

If the USB driver has been registered incorrectly because your computer was connected to your camcorder before installation of the USB driver was completed. Reinstall the USB driver following the procedure on page 210.

Просмотр изображений, записанных на “Memory Stick”, на Вашем компьютере

Для пользователей Windows

Рекомендованная конфигурация Windows

OS: Microsoft Windows 98, Windows 98SE, Windows Me, Windows 2000 Professional, Windows XP Home Edition или Windows XP Professional в стандартной установке требуется.

Однако, выполнение операций не гарантируется, если указанная выше конфигурация получена в результате обновления ОС.

ЦПУ: Pentium MMX 200 МГц или более быстрый

Разъем USB должен входить в стандартную комплектацию.

Должен быть установлен Windows Media Player (для воспроизведения движущихся изображений).

Установка драйвера USB

Перед подсоединением Вашей видеокамеры к Вашему персональному компьютеру установите на компьютер драйвер USB.

Драйвер USB содержится вместе с программным обеспечением для просмотра изображений на CD-ROM, прилагаемом к Вашей видеокамере.

Если Вы установите драйвер USB в разделе “Просмотр изображений, записанных на ленту, на Вашем компьютере” (стр. 126), начните с действия пункта 5.

Для пользователей Windows XP

Драйвер USB не требуется устанавливать. Ваши компьютеры автоматически распознают устройство автоматически при подсоединении Вашего компьютера с помощью кабеля USB.

Для пользователей Windows 98/98SE/Me, Windows 2000 Professional

Если Вы используете Windows 2000 Professional, войдите в систему с разрешения администратора.

Начните следующую процедуру без подсоединения кабеля USB к Вашему компьютеру.

Подсоедините кабель USB в пункте 6.

Если драйвер USB был зарегистрирован неправильно, поскольку Ваш компьютер был подсоединен к Вашей видеокамере до того, как была завершена инсталляция драйвера USB. Переинсталируйте драйвер USB в соответствии с процедурой на стр. 210.

Viewing images recorded on "Memory Stick"s on your computer

- (1) Turn on the power of your computer and allow Windows to load.
- (2) Insert the supplied CD-ROM into the CD-ROM drive of your computer. The application software screen appears.
- (3) Move the cursor to "USB Driver" and click. This starts USB driver installation.



- (4) Follow the on-screen messages to install the USB driver.
- (5) Insert a "Memory Stick" into your camcorder, connect the AC power adaptor and set the POWER switch to MEMORY.
- (6) Connect the Ψ (USB) jack on your camcorder with the USB connector on your computer using the supplied USB cable. USB MODE appears on the LCD screen of your camcorder. Your computer recognizes the camcorder, and the Windows Add Hardware Wizard starts.
- (7) Follow the on-screen messages to make the Add Hardware Wizard recognize the hardware. The Add Hardware Wizard starts two times because two different USB drivers are installed. Be sure to allow each installation to complete without interrupting them.

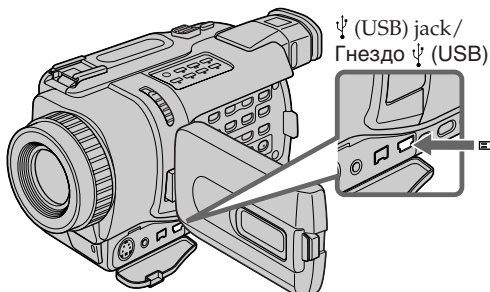

Просмотр изображений, записанных на "Memory Stick", на Вашем компьютере

- (1) Включите Ваш персональный компьютер и дайте Windows загрузиться.
- (2) Установите прилагаемый CD-ROM в накопитель CD-ROM Вашего компьютера. Появится экран прикладного программного обеспечения.
- (3) Установите курсор на пункте "USB Driver" и щелкните. Это запустит программу установки драйвера USB.

- (4) Следуйте экраным сообщениям для установки драйвера USB.
- (5) Установите "Memory Stick" в Вашу видеокамеру, подсоедините сетевой адаптер переменного тока и установите переключатель POWER в положение MEMORY.
- (6) Соедините гнездо Ψ (USB) на Вашей видеокамере с разъемом USB Вашего персонального компьютера, используя прилагаемый кабель USB. На экране ЖКД Вашей видеокамеры появится индикация USB MODE. Ваш персональный компьютер распознает видеокамеру, и запустится "мастер" Windows "Установка оборудования".
- (7) Следуйте экраным сообщениям для того, чтобы мастер "Установка оборудования" распознал устройство. Мастер "Установка оборудования" запустится два раза, потому что устанавливаются два различных драйвера USB. Обязательно дайте установке завершиться, не прерывая ее.

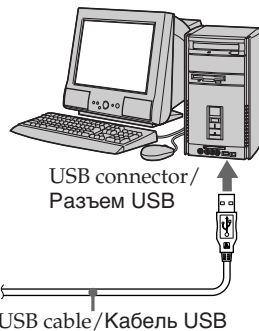

Viewing images recorded on “Memory Stick”s on your computer

Note

You cannot install the USB driver if a “Memory Stick” is not in your camcorder. Be sure to insert a “Memory Stick” into your camcorder before installing the USB driver.

If you cannot install the USB driver

The USB driver has been registered incorrectly as your computer was connected to your camcorder before installation of the USB driver was completed. Perform the following procedure to correctly install the USB driver.

Step1: Uninstall the incorrect USB driver

- ① Turn on your computer and allow Windows to load.
- ② Insert a “Memory Stick” into your camcorder.
- ③ Connect the AC power adaptor, and set the POWER switch to MEMORY.
- ④ Connect the USB connector on your computer to the Ψ (USB) jack on your camcorder using the USB cable supplied with your camcorder.
- ⑤ Open your computer’s “Device Manager”.
Windows 2000 Professional:
Select “My Computer” → “Control Panel” → “Hardware” tab, and click the “Device Manager” button.
Other OS:
Select “My Computer” → “Control Panel” → “System”, and click “Device Manager”.
- ⑥ Select “Other devices”.
Select the device prefixed with the “?” mark and delete.
Ex: (?)Sony Camcorder
- ⑦ Turn the POWER switch to OFF (CHG), and then disconnect the USB cable.
- ⑧ Restart your computer.

Step2: Install the USB driver on the CD-ROM

Perform the entire procedure described in “Installing the USB driver” on page 208.

Просмотр изображений, записанных на “Memory Stick”, на Вашем компьютере

Примечание

Вы не можете установить драйвер USB, если в Вашей видеокамере нет “Memory Stick”. Убедитесь, что установили “Memory Stick” в Вашу видеокамеру перед установкой драйвера USB.

Если Вы не можете инсталлировать драйвер USB

Драйвер USB зарегистрирован неправильно, поскольку Ваш персональный компьютер был подсоединен к Вашей видеокамере до завершения установки драйвера USB. Выполните следующую процедуру для корректной установки драйвера USB.

Пункт 1: Деинсталируйте неправильный драйвер USB

- ① Включите Ваш персональный компьютер и дайте Windows загрузиться.
- ② Установите “Memory Stick” в Вашу видеокамеру.
- ③ Подсоедините сетевой адаптер переменного тока и установите переключатель POWER в положение MEMORY.
- ④ Соедините разъем USB Вашего персонального компьютера с гнездом Ψ (USB) на Вашей видеокамере, используя прилагаемый кабель USB.
- ⑤ Откройте на Вашем компьютере “Устройства”.
Windows 2000 Professional:
Выберите “Мой компьютер” → “Панель управления” → закладка “Оборудование” и щелкните по кнопке “Менеджер устройств”.
Другие ОС:
Выберите “Мой компьютер” → “Панель управления” → “Система”, и щелкните по кнопке “Менеджер устройств”.
- ⑥ Выберите “Другие устройства”.
Выберите устройство, помеченное вначале знаком “?” и удалите.
Пр.: (?)Sony Camcorder
- ⑦ Установите переключатель POWER в положение OFF (CHG), а затем отсоедините кабель USB.
- ⑧ Перезапустите Ваш персональный компьютер.

Пункт 2: Установите драйвер USB на CD-ROM

Выполните полностью процедуру, описанную в разделе “Инсталляция драйвера USB” на стр. 208.

Viewing images recorded on "Memory Stick"s on your computer

Viewing images on Windows

An application such as Windows Media Player must be installed to play back moving pictures in Windows environment.

- (1) Turn on your computer and allow Windows to load.
- (2) Insert a "Memory Stick" into your camcorder, and connect the AC power adaptor to your camcorder and then to a wall socket.
- (3) Set the POWER switch to MEMORY.
- (4) Connect one end of the USB cable to the Ψ (USB) jack on the camcorder and the other end to the USB connector on your computer. USB MODE appears on the screen of your camcorder.
- (5) Open "My Computer" on Windows and double click the newly recognized drive (Example: "Removable Disk (E:)"). The folders inside the "Memory Stick" are displayed.
- (6) Select and double-click the desired image file from the folder.
For the detailed folder and file name, see "Image file storage destinations and image files" (p. 218).

Просмотр изображений, записанных на "Memory Stick", на Вашем компьютере

Просмотр изображений в Windows

Для воспроизведения движущихся изображений в среде Windows должно быть установлено приложение, такое, как, например, Windows Media Player.

- (1) Включите Ваш персональный компьютер и дайте Windows загрузиться.
- (2) Установите "Memory Stick" в Вашу видеокамеру и подсоедините сетевой адаптер переменного тока к Вашей видеокамере, а затем к сетевой розетке.
- (3) Установите переключатель POWER в положение MEMORY.
- (4) Подсоедините один конец кабеля USB к гнезду Ψ (USB) на видеокамере, а другой конец – к разьему USB Вашего персонального компьютера. На экране Вашей видеокамеры появится индикация USB MODE.
- (5) Откройте пиктограмму "Мой компьютер" в Windows и дважды щелкните по вновь распознанному накопителю (Пример: "Removable Disk (E:) (Съемный диск (E:))"). Отобразятся папки внутри "Memory Stick".
- (6) Выберите и дважды щелкните по файлу нужного изображения из папки. Для подробного описания названий папок и файлов обращайтесь к разделу "Места хранения файлов изображений и файлы изображений" (стр. 218).

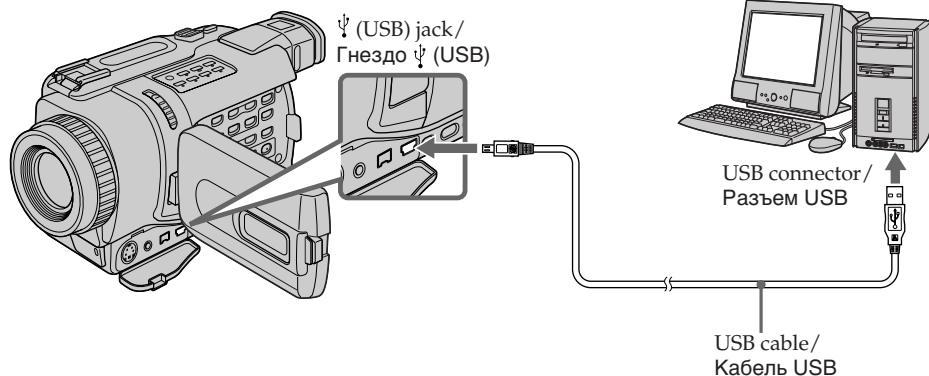

Viewing images recorded on “Memory Stick”s on your computer

Просмотр изображений, записанных на “Memory Stick”, на Вашем компьютере

Desired file type/ Нужный тип файла	Double-click in this order/ Двойной щелчок в таком порядке
Still image/ Неподвижное изображение	“Dcim” folder → “100msdcf” folder → Image file/ Папка “Dcim” → Папка “100msdcf” → Файл изображения
Moving picture*/ Движущееся изображение*	“Mssony” folder → “Moml0001” folder → Image file*/ Папка “Mssony” → Папка “Moml0001” → Файл изображения*

* Copying a file to the hard disk of your computer before viewing it is recommended. If you play back the file directly from the “Memory Stick,” the image and sound may break off.

* Рекомендуется перед просмотром скопировать файл на жесткий диск Вашего персонального компьютера. Если Вы будете воспроизводить файл прямо с “Memory Stick”, изображение и звук могут внезапно обрываться.

Unplug the USB cable or eject the “Memory Stick”

– For Windows 2000 Professional/Me, Windows XP users

To unplug the USB cable or eject the “Memory Stick,” follow the procedure below.

- (1) Move the cursor to the “Unplug or Eject Hardware” icon on the Task Tray and click to cancel the applicable drive.
- (2) A message to remove the device from the system appears, then unplug the USB cable or eject the “Memory Stick.”
- (3) Set the POWER switch of your camcorder to OFF(CHG).

Отсоединение кабеля USB или извлечение “Memory Stick”

– Для пользователей Windows 2000 Professional/Me, Windows XP

Для отсоединения кабеля USB или вытаскивания “Memory Stick”, выполните приведенную ниже процедуру.

- (1) Переместите курсор на пиктограмму “Отключить или извлечь оборудование” в панели задач и щелкните для отмены соответствующего устройства.
- (2) Появится сообщение об удалении устройства из системы, а затем отсоедините кабель USB или извлеките “Memory Stick”.
- (3) Установите переключатель POWER на Вашей видеокамере в положение OFF(CHG).

Viewing images recorded on “Memory Stick”s on your computer

For Macintosh users

Recommended Macintosh environment

Mac OS 8.5.1/8.6/9.0/9.1/9.2 or Mac OS X (v10.0/v10.1) standard installation is required. However, note that the update to Mac OS 9.0/9.1 should be used for the following models.

- iMac with the Mac OS 8.6 standard installation and a slot loading type CD-ROM drive
- iBook or Power Mac G4 with the Mac OS 8.6 standard installation

The USB connector must be provided as standard.

Installing the USB driver

Before connecting your camcorder to your computer, install the USB driver on the computer. The USB driver is packaged together with application software for viewing images on the CD-ROM supplied with your camcorder. Do not connect the USB cable to your computer before installation of the USB driver is completed.

For Mac OS 9.1/9.2/Mac OS X (v10.0/v10.1)

The USB driver need not be installed. Your Mac is automatically recognized as a driver just by connecting your Mac using the USB cable.

Просмотр изображений, записанных на “Memory Stick”, на Вашем компьютере

Для пользователей Macintosh

Рекомендованная конфигурация Macintosh

Mac OS 8.5.1/8.6/9.0/9.1/9.2 или Mac OS X (v10.0/v10.1) в стандартной установке требуется.

Однако, обратите внимание на то, что следует использовать обновление до Mac OS 9.0/9.1 для следующих моделей.

- iMac со стандартно установленной Mac OS 8.6 и накопителем CD-ROM с щелевой загрузкой
- iBook или Power Mac G4 со стандартно установленной Mac OS 8.6

Разъем USB должен входить в стандартную комплектацию.

Установка драйвера USB

Перед подсоединением Вашей видеокамеры к Вашему компьютеру установите драйвер USB на компьютер. Драйвер USB упакован вместе с прикладным программным обеспечением для просмотра изображений на CD-ROM, прилагаемом к Вашей видеокамере. Не подсоединяйте кабель USB к Вашему компьютеру до того, как завершится инсталляция.

Для Mac OS 9.1/9.2/Mac OS X (v10.0/v10.1)

Драйвер USB не нуждается в установке. Ваш Mac автоматически распознает драйвер сразу при подсоединении Вашего Mac с использованием кабеля USB.

Viewing images recorded on "Memory Stick"s on your computer

For Mac OS 8.5.1/8.6/9.0 users

- (1) Turn on your computer and allow the Mac OS to load.
- (2) Insert the supplied CD-ROM into the CD-ROM drive of your computer. The application software screen appears.



- (3) Click "USB Driver" to open the folder containing the six files related to "Driver".

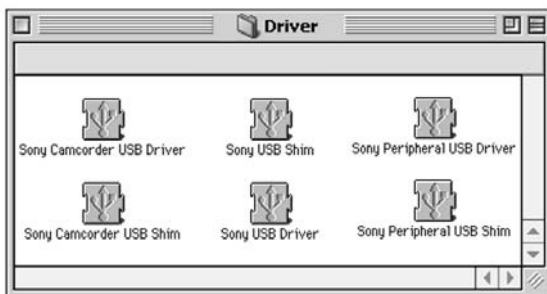

- (4) Select all six files, and drag and drop them into the System Folder.
- (5) When the message appears, click "OK."
- (6) Restart your computer.

Просмотр изображений, записанных на "Memory Stick", на Вашем компьютере

Для пользователей Mac OS 8.5.1/8.6/9.0

- (1) Включите Ваш персональный компьютер и дайте Mac OS загрузиться.
- (2) Установите прилагаемый CD-ROM в накопитель CD-ROM Вашего компьютера. Появится экран прикладного программного обеспечения.

- (3) Щелкните по кнопке "USB Driver" для того, чтобы открыть папку, содержащую 6 файла, относящихся к программе "Driver".

- (4) Выберите все 6 файла и потяните и опустите их в системную папку.
- (5) Если появится сообщение, щелкните по кнопке "OK".
- (6) Перезапустите Ваш персональный компьютер.

Viewing images recorded on “Memory Stick”s on your computer

Viewing images on Macintosh

QuickTime 3.0 or newer must be installed to play back moving pictures in Macintosh environment.

- (1) Turn on your computer and allow Mac OS to load.
- (2) Insert a “Memory Stick” into your camcorder, and connect the AC power adaptor to your camcorder and then to a wall socket.
- (3) Set the POWER switch to MEMORY.
- (4) Connect one end of the USB cable to the Ψ (USB) jack on the camcorder and the other end to the USB connector on your computer. USB MODE appears on the screen of your camcorder.
- (5) Double click the newly recognized icon on the desktop.
The folders inside the “Memory Stick” are displayed.
- (6) Select and double-click the desired image file from the folder.

Просмотр изображений, записанных на “Memory Stick”, на Вашем компьютере

Просмотр изображений в Macintosh

Должен быть установлен QuickTime 3.0 или новее для воспроизведения движущихся изображений в среде Macintosh.

- (1) Включите Ваш персональный компьютер и дайте Mac OS загрузиться.
- (2) Установите “Memory Stick” в Вашу видеокамеру и подсоедините сетевой адаптер переменного тока к Вашей видеокамере, а затем к сетевой розетке.
- (3) Установите переключатель POWER в положение MEMORY.
- (4) Подсоедините один конец кабеля USB к гнезду Ψ (USB) на видеокамере, а другой конец – к разъему USB Вашего персонального компьютера.
На экране Вашей видеокамеры появится индикация USB MODE.
- (5) Дважды щелкните по вновь распознанной пиктограмме на рабочем столе.
Отобразятся папки внутри “Memory Stick”.
- (6) Выберите и дважды щелкните по файлу нужного изображения из папки.

Desired file type/ Нужный тип файла	Double-click in this order/ Двойной щелчок в таком порядке		
Still image/ Неподвижное изображение	“Dcim” folder Папка “Dcim”	→ “100msdcf” folder → Папка “100msdcf”	→ Image file/ → Файл изображения
Moving picture*/ Движущееся изображение*	“Mssony” folder Папка “Mssony”	→ “Moml0001” folder → Папка “Moml0001”	→ Image file*/ → Файл изображения*

* Copying a file to the hard disk of your computer before viewing it is recommended. If you play back the file directly from the “Memory Stick,” the image and sound may break off.

* Рекомендуется перед просмотром скопировать файл на жесткий диск Вашего персонального компьютера. Если Вы будете воспроизводить файл прямо с “Memory Stick”, изображение и звук могут внезапно обрываться.

Viewing images recorded on “Memory Stick”s on your computer

Unplug the USB cable or eject the “Memory Stick”

To unplug the USB cable or eject the “Memory Stick”, follow the procedure below.

- (1) Close all running applications.
Make sure that the access lamp of the hard disk is not lit.
- (2) Drag and drop the “Memory Stick” icon to the Trash or select Eject under the Special menu.
- (3) Unplug the USB cable or eject the “Memory Stick.” Set the POWER switch of your camcorder to OFF(CHG).

For Mac OS X (v10.0) users

Shutting down your computer, then unplug the USB cable or eject the “Memory Stick”.

Просмотр изображений, записанных на “Memory Stick”, на Вашем компьютере

Отсоединение кабеля USB или извлечение “Memory Stick”

Для отсоединения кабеля USB или извлечения “Memory Stick” следуйте нижеописанной процедуре.

- (1) Закройте все открытые программы.
Убедитесь, что лампа доступа жесткого диска не горит.
- (2) Потяните пиктограмму “Memory Stick” и отпустите ее над Корзиной или выделите эту пиктограмму одинарным щелчком и выберите команду Eject в меню Special.
- (3) Отсоедините кабель USB или извлеките “Memory Stick”. Установите переключатель POWER на Вашей видеокамере в положение OFF (CHG).

Для пользователей Mac OS X (v10.0)

Отключите Ваш компьютер, а затем отсоедините кабель USB или извлеките “Memory Stick”.

Viewing images recorded on “Memory Stick”s on your computer

Notes on using your computer

“Memory Stick”

- “Memory Stick” operations on your camcorder cannot be assured if a “Memory Stick” formatted on your computer is used on your camcorder, or if the “Memory Stick” in your camcorder was formatted from your computer when the USB cable was connected.
- Do not compress the data on the “Memory Stick.” Compressed files cannot be played back on your camcorder.

Software

- Depending on your application software, the file size may increase when you open a still image file.
- When you load an image modified using retouching software from your computer to your camcorder or when you directly modify the image on your camcorder, the image format will differ so a file error indicator may appear and you may be unable to open the file.

Communications with your computer

Communications between your camcorder and your computer may not recover after recovering from Suspend, Resume, or Sleep.

Просмотр изображений, записанных на “Memory Stick”, на Вашем компьютере

Примечания об использовании Вашего персонального компьютера

“Memory Stick”

- Работа “Memory Stick” на Вашей видеокамере не гарантируется, если “Memory Stick”, отформатированная на Вашем персональном компьютере, используется Вашей видеокамерой, или если “Memory Stick” была отформатирована в Вашей видеокамере с Вашего персонального компьютера, когда был подсоединен кабель USB.
- Не сжимайте данные на “Memory Stick”. Сжатые файлы не воспроизводятся на Вашей видеокамере.

Программное обеспечение

- В зависимости от прикладной программы, размер файла может увеличиться, когда Вы открываете неподвижное изображение.
- Когда Вы загружаете изображение, видеоизмененное с помощью программы для ретуширования, с Вашего персонального компьютера в Вашу видеокамеру или когда Вы напрямую видеоизменяете изображение в видеокамере, формат изображения изменится, так что может появиться индикатор ошибки файла и, возможно, Вы не сможете открыть файл.

Связь с Вашим персональным компьютером

Связь между Вашей видеокамерой и Вашим персональным компьютером может не восстановиться после выхода компьютера из режимов Пауза, Возобновление или Спящий режим.

Viewing images recorded on “Memory Stick”s on your computer

Image file storage destinations and image files

Image files recorded with your camcorder are grouped in folders by recording mode. The meanings of the file names are as follows. □□□□ stands for any number within the range from 0001 to 9999.

For Windows Me users (The drive recognizing your camcorder is [E:].)

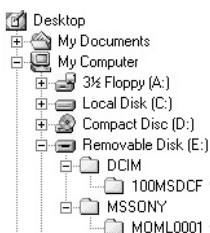

Просмотр изображений, записанных на “Memory Stick”, на Вашем компьютере

Места хранения файлов изображений и файлы изображений

Файлы изображений, записанные с помощью Вашей видеокамеры, сгруппированы в папки по режиму записи. Значения имен файлов таковы. □□□□ обозначает любое число в диапазоне от 0001 до 9999.

Для пользователей Windows Me (Устройство, представляющее видеокамеру – [E:].)

Folder/Папка	File/Файл	Meaning/Значение
100MSDCF	DSC0□□□□.JPG	Still image file/ Файл неподвижного изображения
MOML0001	MOV0□□□□.MPG	Moving picture file/ Файл движущегося изображения

Copying images recorded on "Memory Stick"s to tape

– DCR-TRV340E/TRV341E/TRV740E only

You can copy still images recorded on "Memory Stick"s and record them to tapes.

Before operation

- Insert a tape for recording into your camcorder.
- Insert a "Memory Stick" into your camcorder.

- (1) Set the POWER switch to VCR.
- (2) Using the video control buttons, search a point where you want to record the desired still image. Set the tape to playback pause mode.
- (3) Press ● REC and the button on its right simultaneously on your camcorder. The tape is set to the recording pause mode.
- (4) Press MEMORY PLAY. The last recorded image is displayed.
- (5) Press MEMORY+/- to select the desired image.
To see the previous image, press MEMORY-.
To see the next image, press MEMORY+.
- (6) Press || to start recording and press || again to stop.
● appears on the screen during recording.
- (7) If you have more to copy, repeat steps 4 to 6.

Копирование изображений, записанных на "Memory Stick", на ленту

– Только модели DCR-TRV340E/
TRV341E/TRV740E

Вы можете копировать неподвижные изображения, записанные на "Memory Stick", и записывать их на ленту.

Перед выполнением операции

- Установите кассету с лентой для записи в Вашу видеокамеру.
 - Установите "Memory Stick" в Вашу видеокамеру.
- (1) Установите переключатель POWER в положение VCR.
 - (2) Используя кнопки видеоконтроля, найдите точку, где Вы хотите записать нужные изображения. Установите ленту в режим паузы воспроизведения.
 - (3) Нажмите на Вашей видеокамере одновременно кнопку ● REC и кнопку справа от нее. Кассета с лентой установлена в режим паузы записи.
 - (4) Нажмите кнопку MEMORY PLAY. Отображается изображение, записанное последним.
 - (5) Нажмите кнопку MEMORY +/- для выбора нужного изображения.
Для просмотра предыдущего изображения нажмите кнопку MEMORY -.
Для просмотра следующего изображения нажмите кнопку MEMORY +.
 - (6) Нажмите кнопку || для начала записи и нажмите кнопку || еще раз для остановки. Во время записи на экране появится индикация ●.
 - (7) Если Вам нужно скопировать что-то еще, повторите действия пунктов 4 – 6.

"Memory Stick" operations

Операции с "Memory Stick"

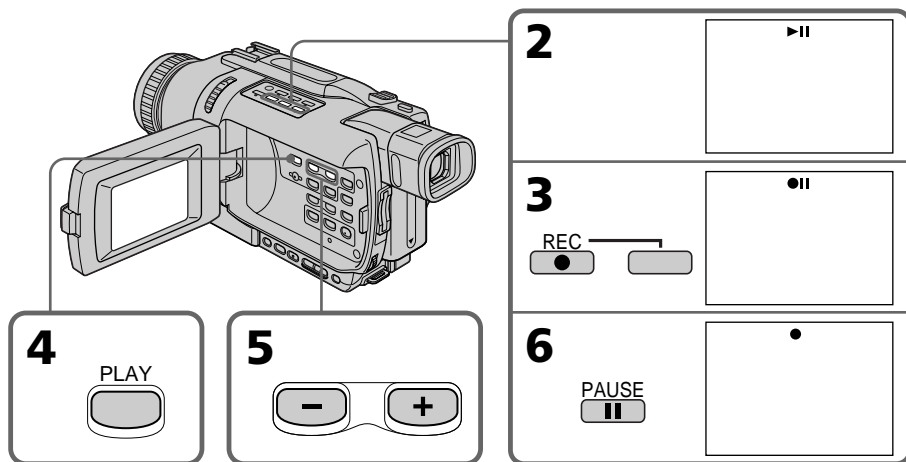

Copying images recorded on “Memory Stick”s to tape

To stop copying

Press ■.

During copying

You cannot operate the following buttons:

- MEMORY PLAY
- MEMORY INDEX
- MEMORY DELETE
- MEMORY MIX
- MEMORY +/-

Note on the index screen

You cannot record the index screen.

If you press EDITSEARCH during pause mode

Memory playback stops.

Image data modified on your computer or shot with other equipment

You may not be able to copy modified images with your camcorder.

If you press DISPLAY in the standby or recording mode

You can see memory playback and the file name indicators in addition to the indicators pertinent to tapes, such as the time code indicator.

Копирование изображений, записанных на “Memory Stick”, на ленту

Для остановки копирования

Нажмите кнопку ■.

Во время копирования

Вы не можете использовать следующие кнопки:

- MEMORY PLAY
- MEMORY INDEX
- MEMORY DELETE
- MEMORY MIX
- MEMORY +/-

Примечание об индексном экране

Вы не можете записать индексный экран.

Если Вы нажмете кнопку EDITSEARCH во время режима паузы

Воспроизведение из памяти остановится.

Данные изображений, видеоизмененных на Вашем персональном компьютере или снятых с помощью другой аппаратуры

Возможно, Вы не сможете скопировать видеоизмененные изображения на Вашей видеокамере.

Если Вы нажмете кнопку DISPLAY в режиме ожидания или во время записи

Вы можете посмотреть индикаторы воспроизведения памяти и имен файлов вдобавок к индикаторам, имеющим отношение к лентам, таким, как индикатор кода времени.

Enlarging still images recorded on "Memory Stick"s – Memory PB ZOOM

– DCR-TRV340E/TRV341E/TRV740E only

You can enlarge still images recorded on a "Memory Stick." You can select and view a desired part from the enlarged still image. Also, you can copy the desired part of the enlarged still image to tapes or "Memory Stick"s.

Before operation

Insert a "Memory Stick" into your camcorder.

- (1) Set the POWER switch to MEMORY or VCR. Make sure that the LOCK switch is set to the left (unlock) position.
- (2) Press PB ZOOM on your camcorder while you are playing back images recorded on "Memory Stick." The still image is enlarged, and $\uparrow\downarrow$ indicators showing the direction to move the image appear on the screen.
- (3) Turn SEL/PUSH EXEC dial to move the enlarged image, then press the dial.
 - \uparrow : The image moves downward.
 - \downarrow : The image moves upward.
 - $\leftarrow \rightarrow$ becomes available.
- (4) Turn SEL/PUSH EXEC dial to move the enlarged image, then press the dial.
 - \leftarrow : The image moves rightward. (Turn the dial downward.)
 - \rightarrow : The image moves leftward. (Turn the dial upward.)
- (5) Adjust the zoom ratio by the power zoom lever.

You can enlarge the image from 1.1 times up to five times its size.

 - W : Decreases the zoom ratio.
 - T : Increase the zoom ratio.

Увеличение неподвижных изображений, записанных на "Memory Stick" – Функция PB ZOOM памяти

– Только модели DCR-TRV340E/TRV341E/TRV740E

Вы можете увеличивать неподвижные изображения, записанные на "Memory Stick". Вы можете выбирать и просматривать нужную часть увеличенного неподвижного изображения. Вы можете также копировать нужную часть увеличенного неподвижного изображения на ленты или "Memory Stick".

Перед выполнением операции

Установите "Memory Stick" в Вашу видеокамеру.

- (1) Установите переключатель POWER в положение MEMORY или VCR. Убедитесь, что фиксатор LOCK установлен в левом (незафиксированном) положении.
- (2) Во время воспроизведения изображений, записанных на "Memory Stick", нажмите кнопку PB ZOOM на Вашей видеокамере. Неподвижное изображение увеличится, а на экране появится индикация $\uparrow\downarrow$, показывающая направление перемещения изображения.
- (3) Поверните диск SEL/PUSH EXEC для перемещения увеличенного изображения, а затем нажмите диск.
 - \uparrow : Изображение перемещается вниз.
 - \downarrow : Изображение перемещается вверх.Опция $\leftarrow \rightarrow$ становится доступной.
- (4) Поверните диск SEL/PUSH EXEC для перемещения увеличенного изображения, а затем нажмите диск.
 - \leftarrow : Изображение перемещается вправо. (Поверните диск вверх.)
 - \rightarrow : Изображение перемещается влево. (Поверните диск вниз.)
- (5) Отрегулируйте масштаб увеличения с помощью рычага приводного вариообъектива.

Вы можете увеличить изображение от 1,1 раза до пятикратного его размера.

 - W : Уменьшает масштаб увеличения.
 - T : Увеличивает масштаб увеличения.

Enlarging still images recorded on "Memory Stick"s – Memory PB ZOOM

Увеличение неподвижных изображений, записанных на "Memory Stick" – Функция PB ZOOM памяти

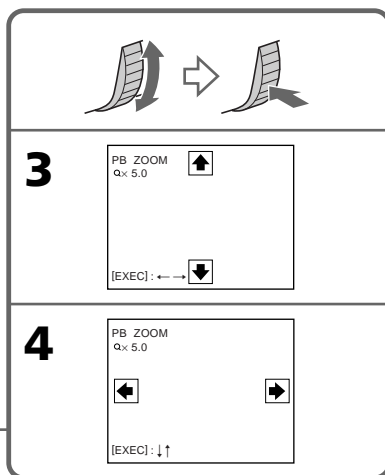
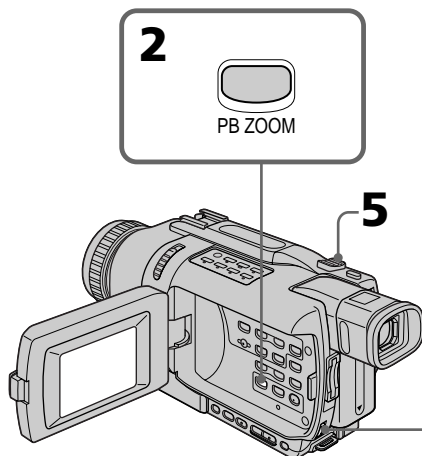

To cancel memory PB ZOOM mode

Press PB ZOOM.

Для отмены режима PB ZOOM памяти

Нажмите кнопку PB ZOOM.

The PB ZOOM mode is cancelled when the following buttons are pressed:

- MENU
- MEMORY PLAY
- MEMORY INDEX
- MEMORY +/-

Режим PB ZOOM отменяется при нажатии на следующие кнопки:

- MENU
- MEMORY PLAY
- MEMORY INDEX
- MEMORY +/-

Moving pictures recorded on "Memory Stick"s

The PB ZOOM mode does not work.

Движущиеся изображения, записанные на "Memory Stick"

Режим PB ZOOM не работает.

To record an image processed by PB ZOOM on "Memory Stick"s

Press PHOTO to record the image processed by PB ZOOM.

Для записи изображения, обработанного с помощью функции PB ZOOM, на "Memory Stick"

Нажмите кнопку PHOTO для записи изображения, обработанного с помощью функции PB ZOOM.

To record an image processed by PB ZOOM on tape

Press REC to record the image processed by Memory PB ZOOM.

Для записи изображения, обработанного с помощью функции PB ZOOM на ленте

Нажмите кнопку REC для записи изображения, обработанного с помощью функции PB ZOOM памяти.

Playing back images in a continuous loop – SLIDE SHOW

– DCR-TRV340E/TRV341E/TRV740E only

You can automatically play back images in sequence. This function is useful especially when checking recorded images or during a presentation.

Before operation

Insert a “Memory Stick” into your camcorder.

- (1) Set the POWER switch to MEMORY. Make sure that the LOCK switch is set to the left (unlock) position.
- (2) Press MENU to display the menu settings.
- (3) Turn the SEL/PUSH EXEC dial to select SLIDE SHOW in , then press the dial.
- (4) Press MEMORY PLAY. Your camcorder plays back the images recorded on the “Memory Stick” in sequence.

Воспроизведение изображений по замкнутому циклу – Функция SLIDE SHOW

– Только модели DCR-TRV340E/ TRV341E/TRV740E

Вы можете автоматически воспроизводить изображения в последовательности. Эта функция является особенно полезной при проверке записанных изображений или во время презентации.

Перед выполнением операции

Установите “Memory Stick” в Вашу видеокамеру.

- (1) Установите переключатель POWER в положение MEMORY. Убедитесь, что фиксатор LOCK установлен в левом (незафиксированном) положении.
- (2) Нажмите кнопку MENU для отображения установок меню.
- (3) Поверните диск SEL/PUSH EXEC для выбора установки SLIDE SHOW в опции , а затем нажмите диск.
- (4) Нажмите кнопку MEMORY PLAY. Ваша видеокамера воспроизведет изображения, записанные на “Memory Stick”, в последовательности.

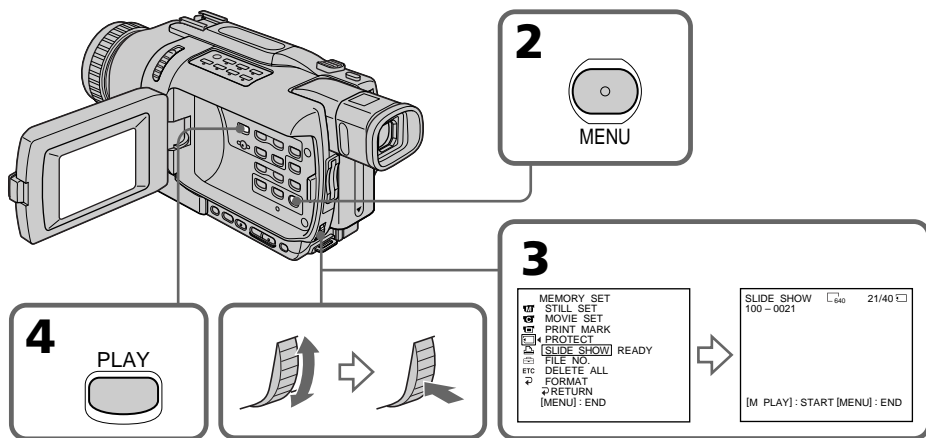

Playing back images in a continuous loop – SLIDE SHOW

To stop the slide show

Press MENU.

To pause during a slide show

Press MEMORY PLAY.

To start the slide show from a particular image

Select the desired image using MEMORY +/- buttons before step 2.

To view recorded images on TV

Before operation, connect your camcorder to a TV with the A/V connecting cable supplied with your camcorder.

If you change the “Memory Stick” during operation

The slide show function does not operate. If you change the “Memory Stick”, be sure to follow the steps again from the beginning.

Воспроизведение изображений по замкнутому циклу – Функция SLIDE SHOW

Для остановки показа слайдов

Нажмите кнопку MENU.

Для паузы во время показа слайдов

Нажмите кнопку MEMORY PLAY.

Для начала показа слайдов с определенного изображения

Выберите нужное изображение с помощью кнопок MEMORY +/- перед выполнением действий пункта 2.

Для просмотра записанных изображений на экране телевизора

Перед началом операции подсоедините Вашу видеокамеру к телевизору с помощью соединительного кабеля аудио/видео, прилагаемого к Вашей видеокамере.

В случае замены “Memory Stick” во время просмотра

Функция показа слайдов не будет работать. В случае замены “Memory Stick” Вам следует начать действия сначала.



Preventing accidental erasure – Image protection

– DCR-TRV340E/TRV341E/TRV740E only

You can protect selected images, to prevent accidental erasure of important images.

Before operation

Insert a “Memory Stick” into your camcorder.

- (1) Set the POWER switch to MEMORY or VCR. Make sure that the LOCK switch is set to the left (unlock) position.
- (2) Play back the image you want to protect.
- (3) Press MENU to display the menu settings.
- (4) Turn the SEL/PUSH EXEC dial to select PROTECT in , then press the dial.
- (5) Turn the SEL/PUSH EXEC dial to select ON, then press the dial.
- (6) Press MENU to make the menu settings disappear. The  mark is displayed beside the data file name of the protected image.



Предотвращение случайного стирания – Защита изображения

– Только модели DCR-TRV340E/ TRV341E/TRV740E

Для предотвращения случайного стирания важных изображений Вы можете защитить выбранные изображения.

Перед выполнением операции

Установите “Memory Stick” в Вашу видеокамеру.

- (1) Установите переключатель POWER в положение MEMORY или VCR. Убедитесь, что фиксатор LOCK установлен в левом (незафиксированном) положении.
- (2) Воспроизведите изображение, которое Вы хотите защитить.
- (3) Нажмите кнопку MENU для отображения установок меню.
- (4) Поверните диск SEL/PUSH EXEC для выбора установки PROTECT в опции , а затем нажмите диск.
- (5) Поверните диск SEL/PUSH EXEC для выбора установки ON, а затем нажмите диск.
- (6) Нажмите кнопку MENU для того, чтобы исчезла индикация меню. На дисплее появится знак  рядом с названием файла данных защищенного изображения.

“Memory Stick” operations

Операции с “Memory Stick”

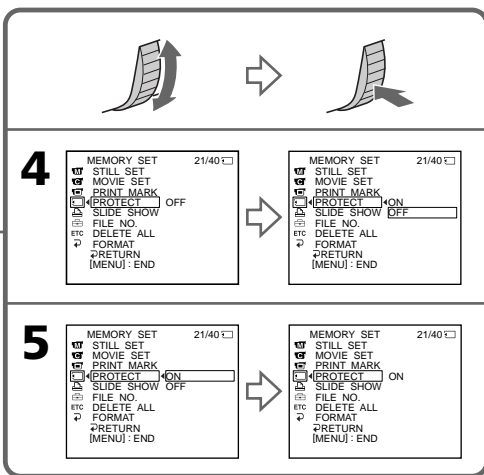
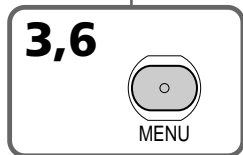
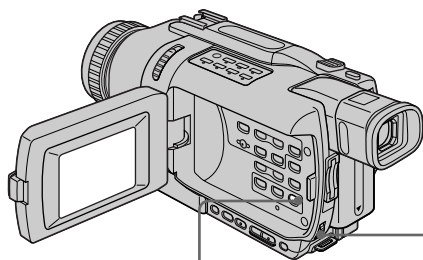

Preventing accidental erasure – Image protection

To cancel image protection

Select OFF in step 5, then press the SEL/PUSH EXEC dial.

Note

Formatting erases all information on the “Memory Stick”, including the protected image data. Before formatting a “Memory Stick”, check its contents.

If the write-protect tab on the “Memory Stick” is set to LOCK

You cannot protect images.

Предотвращение случайного стирания – Защита изображения

Для отмены защиты изображения

Выберите установку OFF при выполнении действий пункта 5, а затем нажмите диск SEL/PUSH EXEC.

Примечание

Форматирование стирает всю информацию на “Memory Stick”, включая данные защищенного изображения. Проверьте содержание “Memory Stick” перед форматированием.

Если лепесток защиты записи на “Memory Stick” установлен в положение LOCK

Вы не сможете выполнить защиту изображения.

Deleting images – DELETE

– DCR-TRV340E/TRV341E/TRV740E only

You can delete images stored in a “Memory Stick.” You can delete all images or only selected images.

Deleting selected images

Before operation

Insert a “Memory Stick” into your camcorder.

- (1) Set the POWER switch to MEMORY or VCR. Make sure that the LOCK switch is set to the left (unlock) position.
- (2) Play back the image you want to delete.
- (3) Press MEMORY DELETE. “DELETE?” appears on the screen.
- (4) Press MEMORY DELETE again. The selected image is deleted.

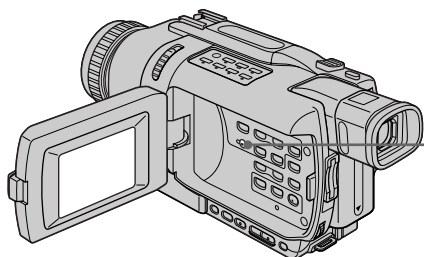

To cancel deleting an image

Press MEMORY – in step 4.

To delete an image displayed on the index screen

Press MEMORY +/- to move the ► indicator to the image and follow steps 3 and 4.

Notes

- You cannot delete a protected image. To delete a protected image, first cancel image protection.
- Once you delete an image, you cannot restore it. Before deleting an image, carefully check the image.

If the write-protect tab on the “Memory Stick” is set to LOCK

You cannot delete images.

Удаление изображений – Функция DELETE

– Только модели DCR-TRV340E/ TRV341E/TRV740E

Вы можете удалить изображения, сохраненные на “Memory Stick”. Вы можете удалить все изображения или только выбранные изображения.

Удаление выбранных изображений

Перед выполнением операции

Установите “Memory Stick” в Вашу видеокамеру.

- (1) Установите переключатель POWER в положение MEMORY или VCR. Убедитесь, что фиксатор LOCK установлен в левом (незафиксированном) положении.
- (2) Воспроизведите изображение, которое Вы хотите удалить.
- (3) Нажмите кнопку MEMORY DELETE. На экране появится индикация “DELETE?”
- (4) Нажмите кнопку MEMORY DELETE еще раз. Выбранное изображение будет удалено.

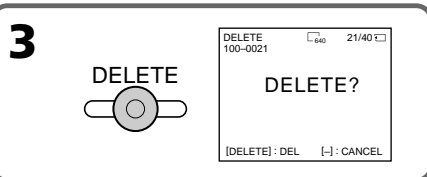

Для отмены удаления изображения

Нажмите кнопку MEMORY – при выполнении действий пункта 4.

Для удаления изображения, отображаемого на индексном экране

Нажмите кнопку MEMORY +/- для перемещения индикатора ► к изображению и следуйте действиям пунктов 3 и 4.

Примечания

- Вы не сможете удалить защищенное изображение. Для удаления защищенного изображения, сначала отмените защиту изображения.
- После удаления изображения Вы не сможете восстановить его. Проверьте изображения внимательно, прежде чем удалить их.

Если лепесток защиты записи на “Memory Stick” установлен в положение LOCK

Вы не можете удалить изображения.

Deleting images – DELETE

Deleting all images

You can delete all unprotected images in the “Memory Stick.”

Before operation

Insert a “Memory Stick” into your camcorder.

- (1) Set the POWER switch to MEMORY. Make sure that the LOCK switch is set to the left (unlock) position.
- (2) Press MENU to display the menu settings.
- (3) Turn the SEL/PUSH EXEC dial to select DELETE ALL in , then press the dial.
- (4) Turn the SEL/PUSH EXEC dial to select OK, then press the dial. OK changes to EXECUTE.
- (5) Turn the SEL/PUSH EXEC dial to select EXECUTE, then press the dial. DELETING appears on the screen. When all unprotected images are deleted, COMPLETE is displayed.

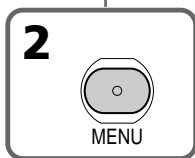
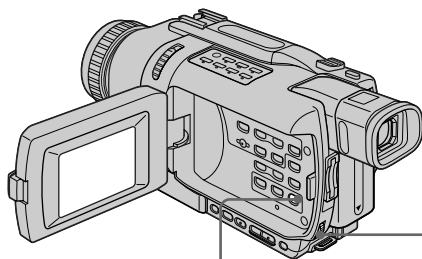

Удаление изображений – Функция DELETE

Удаление всех изображений

Вы можете удалить все незащищенные изображения на “Memory Stick”.

Перед выполнением операции

Установите “Memory Stick” в Вашу видеокамеру.

- (1) Установите переключатель POWER в положение MEMORY. Убедитесь, что фиксатор LOCK установлен в левом (незафиксированном) положении.
- (2) Нажмите кнопку MENU для отображения установок меню.
- (3) Поверните диск SEL/PUSH EXEC для выбора установки DELETE ALL в опции , а затем нажмите диск.
- (4) Поверните диск SEL/PUSH EXEC для выбора установки OK, а затем нажмите диск. Индикация OK изменится на индикацию EXECUTE.
- (5) Поверните диск SEL/PUSH EXEC для выбора установки EXECUTE, а затем нажмите диск. На экране появится индикация DELETING. Когда все незащищенные изображения будут удалены, на дисплее появится индикация COMPLETE.

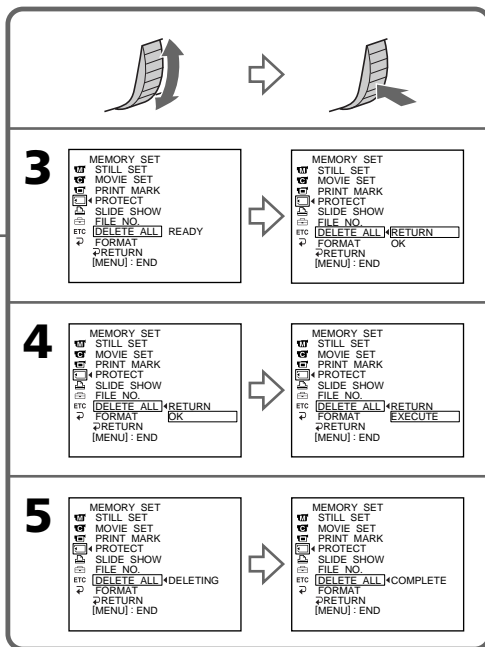

Deleting images – DELETE

To cancel deleting all the images in the “Memory Stick”

Select RETURN in step 4, then press the SEL/PUSH EXEC.

While DELETING appears

Do not turn the POWER switch or press any buttons.

If the write-protect tab on the “Memory Stick” is set to LOCK

You cannot delete images.

Удаление изображений – Функция DELETE

Для отмены удаления всех изображений на “Memory Stick”

Выберите установку RETURN при выполнении действий пункта 4, а затем нажмите диск SEL/PUSH EXEC.

Во время отображения индикации DELETING

Не изменяйте положение переключателя POWER и не нажимайте каких-либо кнопок.

Если лепесток защиты записи на “Memory Stick” установлен в положение LOCK

Вы не можете удалить изображения.



Writing a print mark – PRINT MARK

– DCR-TRV340E/TRV341E/TRV740E only

You can specify a recorded still image to print out by writing a print mark. This function is useful for printing out still images later. Your camcorder conforms to the DPOF (Digital Print Order Format) standard for specifying still images to print out.

Before operation

Insert a “Memory Stick” into your camcorder.

- (1) Set the POWER switch to MEMORY or VCR. Make sure that the LOCK switch is set to the left (unlock) position.
- (2) Play back the still image you want to write a print mark on.
- (3) Press MENU to display the menu settings.
- (4) Turn the SEL/PUSH EXEC dial to select PRINT MARK in , then press the dial.
- (5) Turn the SEL/PUSH EXEC dial to select ON, then press the dial.
- (6) Press MENU to make the menu settings disappear. The  mark is displayed beside the data file name of the image with a print mark.

Запись знака печати – Функция PRINT MARK



– Только модели DCR-TRV340E/ TRV341E/TRV740E

Вы можете указать записанные неподвижные изображения для распечатки, пометая их знаками печати. Эта функция является полезной для распечатки неподвижных изображений позднее.

Ваша видеокамера соответствует стандарту DPOF (цифровой формат порядка печати) для указания неподвижных изображений для распечатки.

Перед выполнением операции

Установите “Memory Stick” в Вашу видеокамеру.

- (1) Установите переключатель POWER в положение MEMORY или VCR. Убедитесь, что фиксатор LOCK установлен в левом (незафиксированном) положении.
- (2) Воспроизведите неподвижное изображение, на котором Вы хотите записать знак печати.
- (3) Нажмите кнопку MENU для отображения установок меню.
- (4) Поверните диск SEL/PUSH EXEC для выбора установки PRINT MARK в опции , а затем нажмите диск.
- (5) Поверните диск SEL/PUSH EXEC для выбора установки ON, а затем нажмите диск.
- (6) Нажмите кнопку MENU для того, чтобы исчезла индикация меню. Рядом с названием файла данных изображения со знаком печати будет отображаться знак .

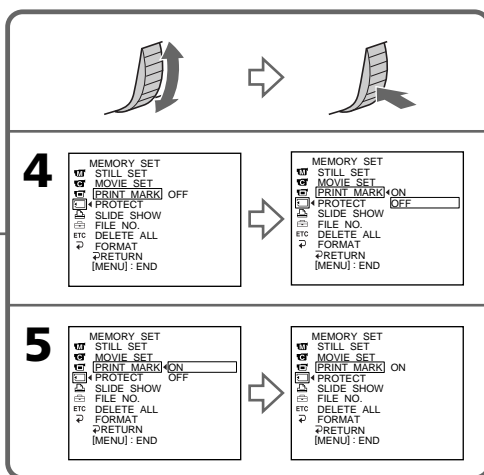
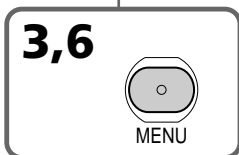
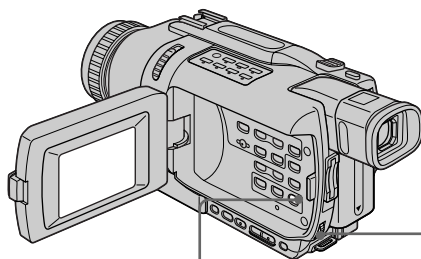

Writing a print mark – PRINT MARK

To cancel writing of print marks

Select OFF in step 5, then press the SEL/PUSH EXEC dial.

If the write-protect tab on the “Memory Stick” is set to LOCK

You cannot write print marks on still images.

Moving pictures

You cannot write print marks on moving pictures.

While the file name is flashing

You cannot write the print mark on the still image.

Запись знака печати – Функция PRINT MARK

Для отмены записи знаков печати

Выберите установку OFF при выполнении действий пункта 5, а затем нажмите диск SEL/PUSH EXEC.

Если лепесток защиты записи на “Memory Stick” установлен в положение LOCK

Вы не можете записать знаки печати на неподвижные изображения.

Движущиеся изображения

Вы не можете записать знаки печати на движущиеся изображения.

Если имя файла мигает

Вы не можете записать знак печати на неподвижное изображение.

Using the optional printer

– DCR-TRV340E/TRV341E/TRV740E only

You can use the printer (optional) on your camcorder to print images on print paper. For details, refer to the operating instructions of the printer.

There are various ways of printing still images. The following, however, describes how to print by selecting  in the menu settings on your camcorder. (p. 137)

Before operation

- Insert a recorded “Memory Stick” into your camcorder.
- Attach the optional printer to your camcorder.

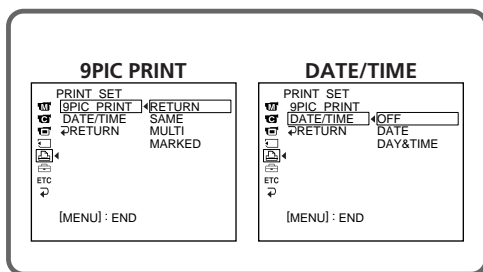

You can print nine still images on the 9-split print paper. Select the desired mode in the menu settings.

SAME PICS



* Nine still images with print marks are printed together.

Использование дополнительного принтера

– Только модели DCR-TRV340E/ TRV341E/TRV740E

Вы можете использовать принтер (приобретается отдельно) с Вашей видеокамерой для печати изображений на бумаге для отпечатков. Более подробные сведения приведены в инструкции по эксплуатации принтера.

Существуют различные способы печати неподвижных изображений. Следующий способ, тем не менее, описывает, как выполнить печать путем выбора опции  из установок меню Вашей видеокамеры. (стр. 137)

Перед выполнением операции

- Установите записанную “Memory Stick” в Вашу видеокамеру.
- Подсоедините дополнительный принтер к Вашей видеокамере.

Printer/Принтер

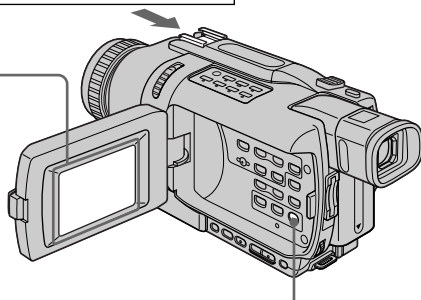

MENU

Вы можете напечатать девять неподвижных изображений на разделенном на 9 частей листе бумаги для отпечатков. Выберите нужный режим в установках меню.

MULTI PICS or MARKED PICS*/

Режимы MULTI PICS или MARKED PICS*

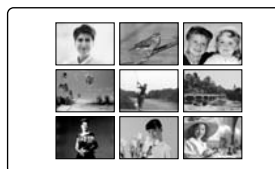

* Девять неподвижных изображений со знаками печати печатаются вместе.

Using the optional printer

You can make prints with the recording date and/or recording time. Select the desired mode in the menu settings.

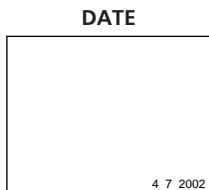

Использование дополнительного принтера

Вы можете делать отпечатки с датой записи и/или временем записи. Выберите нужный режим в установках меню.

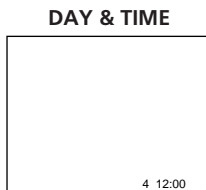

Images recorded in the multi screen mode

You cannot print images recorded in the multi screen mode on sticker type print paper.

Moving pictures recorded on "Memory Stick"

You cannot print moving pictures.

When "Memory Stick" has no files

" NO STILL IMAGE FILE" appears on the screen.

When there are no files with a PRINT MARK

" NO PRINT MARK" appears on the screen.

Images processed by 9PIC PRINT

You cannot insert a DATE/TIME indicator.

Изображения, записанные в многоэкранном режиме

Вы не сможете напечатать изображения, записанные в многоэкранном режиме, на бумаге для отпечатков типа наклеек.

Движущиеся изображения, записанные на "Memory Stick"

Вы не сможете напечатать движущиеся изображения.

Когда "Memory Stick" не содержит файлов

На экране появляется индикация " NO STILL IMAGE FILE".

Когда нет файлов, помеченных знаком печати PRINT MARK

На экране появляется индикация " NO PRINT MARK".

Изображения, обработанные с помощью команды 9PIC PRINT

Вы не можете вставить индикацию DATE/TIME.

English

Types of trouble and how to correct trouble

If you run into any problem using your camcorder, use the following table to troubleshoot the problem. If the problem persists, disconnect the power source and contact your Sony dealer or local authorized Sony service facility. If “C:□□:□□” appears on the screen or the display window, the self-diagnosis display function has worked. See page 241.

In the recording mode

Symptom	Cause and/or Corrective Actions
START/STOP does not operate.	<ul style="list-style-type: none"> • The POWER switch is not set to CAMERA. → Set it to CAMERA (p. 29). • The tape has run out. → Rewind the cassette or insert a new one (p. 27, 44). • The write-protect tab is set to expose the red mark. → Use a new tape or slide the tab (p. 27, 28). • The tape is stuck to the drum (moisture condensation). → Remove the cassette and leave your camcorder for at least one hour to acclimatize (p. 262).
The power goes off.	<ul style="list-style-type: none"> • While being operated in CAMERA mode, your camcorder has been in the standby mode for more than three minutes. → Set the POWER switch to OFF (CHG) and then to CAMERA again (p. 29). • The battery pack is dead or nearly dead. → Install a charged battery pack (p. 18, 19).
The image on the viewfinder screen is not clear.	<ul style="list-style-type: none"> • The viewfinder lens is not adjusted. → Adjust the viewfinder lens (p. 34).
The SteadyShot function does not work.	<ul style="list-style-type: none"> • STEADYSHOT is set to OFF in the menu settings. → Set it to ON (p. 137).
The autofocusing function does not work.	<ul style="list-style-type: none"> • The setting is the manual focus mode. → Set FOCUS to the autofocus mode (p. 70). • Shooting conditions are not suitable for autofocus. → Adjust for manual focusing (p. 70).
The picture does not appear in the viewfinder.	<ul style="list-style-type: none"> • The LCD panel is open. → Close the LCD panel (p. 31).
A vertical band appears when you shoot a subject such as lights or a candle flame against a dark background.	<ul style="list-style-type: none"> • The contrast between the subject and background is too high. This is not a malfunction.
A vertical band appears when you shoot a very bright subject.	<ul style="list-style-type: none"> • This is not a malfunction.
Some tiny white, red, blue or green spots appear on the screen.	<ul style="list-style-type: none"> • Slow shutter, Super NightShot or Colour Slow Shutter mode is activated. This is not a malfunction.
You cannot record still images on tapes	<ul style="list-style-type: none"> • PHOTO REC is set to MEMORY in the menu settings. → Set it to TAPE (p. 137) (DCR-TRV340E/TRV341E/TRV740E only)

Types of trouble and how to correct trouble

Symptom	Cause and/or Corrective Actions
An unknown picture is displayed on the screen.	<ul style="list-style-type: none">• If 10 minutes elapse after you set the POWER switch to CAMERA or DEMO MODE is set to ON in the menu settings without a cassette inserted, your camcorder automatically starts the demonstration. → Insert a cassette and the demonstration stops. You can also cancel DEMO MODE (p. 137).
The picture is recorded in incorrect or unnatural colours.	<ul style="list-style-type: none">• NIGHTSHOT is set to ON. → Set it to OFF (p. 38).
Picture appears too bright, and the subject does not appear on the screen.	<ul style="list-style-type: none">• NIGHTSHOT is set to ON in a bright place. → Set it to OFF (p. 38).• The backlight function is active. → Set it off (p. 37).
The shutter does not sound.	<ul style="list-style-type: none">• BEEP is set to OFF in the menu settings. → Set it to MELODY or NORMAL (p. 137).
A horizontal black band appears when shooting a TV screen or a computer screen.	<ul style="list-style-type: none">• Set STEADYSHOT to OFF in the menu setting (p. 137).
An external flash (optional) does not work.	<ul style="list-style-type: none">• The power of the external flash is off or the power source does not installed. → Turn on the external flash or install the power source.• Two or more external flashes are attached. → Only one external flash can be attached.• AUTO is selected in FLASH MODE in the menu settings while recording in a bright place. → Set it to ON (p. 137).

(continued on the following page)



Types of trouble and how to correct trouble

In the playback mode

Symptom	Cause and/or Corrective Actions
The tape does not move when a video control button is pressed.	<ul style="list-style-type: none">• The POWER switch is not set to VCR. → Set it to VCR (p. 44).
The playback button does not work.	<ul style="list-style-type: none">• The cassette has run out of tape. → Rewind the tape (p. 44).
There are horizontal lines on the picture, or the playback picture is not clear or does not appear.	<ul style="list-style-type: none">• The video heads may be dirty. → Clean the heads using the Sony V8-25CLD cleaning cassette (optional) (p. 263).
No sound or only a low sound is heard when playing back a tape.	<ul style="list-style-type: none">• The stereo tape is played back with HiFi SOUND set to 2 in the menu settings. → Set it to STEREO (p. 137).• The volume is turned to minimum. → Press VOLUME + (p. 44).• AUDIO MIX is set to the ST2 side in the menu settings. → Adjust AUDIO MIX (p. 137).
The date search does not work correctly.	<ul style="list-style-type: none">• The tape has a blank portion between recorded portion (p. 90).
The picture which is recorded in the Digital8 D system is not played back.	<ul style="list-style-type: none">• PB MODE is set to Hi8/8 in the menu settings. → Set it to AUTO (p. 137).
The tape which is recorded in the Hi8 /standard 8 system is not played back correctly.	<ul style="list-style-type: none">• Set PB MODE to Hi8/8 in the menu settings (p. 137).

Types of trouble and how to correct trouble

In the recording and playback modes

Symptom	Cause and/or Corrective Actions
The power does not turn on.	<ul style="list-style-type: none">• The battery pack is not installed, or is dead or nearly dead. → Install a charged battery pack (p. 18, 19).• The AC power adaptor is not connected to a wall socket. → Connect the AC power adaptor to a wall socket (p. 24).
The end search function does not work.	<ul style="list-style-type: none">• The tape was ejected after recording.• You have not recorded on the new cassette yet.
The end search function does not work correctly.	<ul style="list-style-type: none">• The tape has a blank portion at the beginning or midway.
The battery pack is quickly discharged.	<ul style="list-style-type: none">• The operating temperature is too low.• The battery pack is not charged enough. → Charge the battery pack fully again (p. 19).• The battery pack is completely dead, and cannot be recharged. → Replace with a new battery pack (p. 18).
The remaining battery time indicator does not indicate the correct time.	<ul style="list-style-type: none">• You have used the battery pack in an extremely hot or cold environment for a long time.• The battery pack is completely dead, and cannot be recharged. → Replace with a new battery pack (p. 18).• The battery is dead. → Use a fully charged battery pack (p. 18, 19).• A deviation has occurred in the remaining battery time. → Charge the battery pack fully so that the remaining battery time indicator indicates correct time (p. 19).
The power goes off although the remaining battery time indicator indicates that the battery pack has enough power to operate.	<ul style="list-style-type: none">• A deviation has occurred in the remaining battery time. → Charge the battery pack fully so that the remaining battery time indicator indicates correct time (p. 19).
The cassette cannot be removed from the holder.	<ul style="list-style-type: none">• The power source is disconnected. → Connect it firmly (p. 18, 24).• The battery is dead. → Use a charged battery pack (p. 18, 19).
The  and  indicators flash and no functions except for cassette ejection work.	<ul style="list-style-type: none">• Moisture condensation has occurred. → Remove the cassette and leave your camcorder for at least one hour to acclimatize (p. 262).

(continued on the following page)

Types of trouble and how to correct trouble

When operating using the "Memory Stick"

- DCR-TRV340E/TRV341E/TRV740E only

Symptom	Cause and/or Corrective Actions
The "Memory Stick" does not function.	<ul style="list-style-type: none">• The POWER switch is not set to MEMORY. → Set it to MEMORY (p. 169).• The "Memory Stick" is not inserted. → Insert a "Memory Stick" (p. 162).
Recording does not function.	<ul style="list-style-type: none">• The "Memory Stick" is full. → Delete unnecessary images and record again (p. 227).• The "Memory Stick" formatted incorrectly is inserted. → Format the "Memory Stick" on your camcorder or use another "Memory Stick" (p. 144, 162).• The write-protect tab on the "Memory Stick" is set to LOCK. → Release the lock (p. 159).
The image cannot be deleted.	<ul style="list-style-type: none">• The image is protected. → Cancel image protection (p. 225).• The write-protect tab on the "Memory Stick" is set to LOCK. → Release the lock (p. 159).
You cannot format the "Memory Stick".	<ul style="list-style-type: none">• The write-protect tab on the "Memory Stick" is set to LOCK. → Release the lock (p. 159).
Deleting all the images cannot be carried out.	<ul style="list-style-type: none">• The write-protect tab on the "Memory Stick" is set to LOCK. → Release the lock (p. 159).
You cannot protect the image.	<ul style="list-style-type: none">• The write-protect tab on the "Memory Stick" is set to LOCK. → Release the lock (p. 159).• The image to protect is not played back. → Press MEMORY PLAY to play back the image (p. 201).
You cannot write a print mark on the still image.	<ul style="list-style-type: none">• The write-protect tab on the "Memory Stick" is set to LOCK. → Release the lock (p. 159).• The image to write a print mark to is not played back. → Press MEMORY PLAY to play back the image (p. 201).• You are trying to write a print mark on a moving picture. → Print marks cannot be written on a moving picture.
The photo save function does not work.	<ul style="list-style-type: none">• The write-protect tab on the "Memory Stick" is set to LOCK. → Release the lock (p. 159).
You cannot record still images on "Memory Stick"s while in the standby mode or while moving pictures are being recorded to tape	<ul style="list-style-type: none">• PHOTO REC is set to TAPE in the menu settings. → Set it to MEMORY (p. 137)

Types of trouble and how to correct trouble

Others

Symptom	Cause and/or Corrective Actions
Digital program editing to a tape does not function.	<ul style="list-style-type: none">• The input selector on the VCR is not set correctly. → Check the connection and set the input selector on the VCR again (p. 99)• Your camcorder is connected to DV equipment of other than Sony using the i.LINK cable (DV connecting cable). → Set it to IR (p. 100).• You have attempted to set a programme on a blank portion of the tape. → Set the programme again on a recorded portion (p. 110).• Your camcorder and the VCR are not synchronized. → Adjust the synchronization (p. 108).• The IR SETUP code is incorrect. → Set the correct code (p. 102).• PB MODE is set to Hi8/8 in the menu settings. → Set it to AUTO. (p. 137)
Digital program editing to a "Memory Stick" does not function (DCR-TRV340E/TRV341E/TRV740E only).	<ul style="list-style-type: none">• Setting programme on a blank portion of the tape is attempted. → Set the programme again on a recorded portion (p. 196).
The Remote Commander supplied with your camcorder does not work.	<ul style="list-style-type: none">• COMMANDER is set to OFF in the menu settings. → Set it to ON (p. 137).• Something is blocking the infrared rays. → Remove the obstacle.• The batteries are inserted with + and – incorrectly matching + and – inside the battery compartment. → Insert the batteries correctly (p. 281).• The batteries are dead. → Insert new ones (p. 281).
The picture from a TV or VCR does not appear on the screen even when your camcorder is connected to outputs on the TV or VCR.	<ul style="list-style-type: none">• DISPLAY is set to V-OUT/LCD in the menu settings. → Set it to LCD (p. 137).
The melody or beep sounds for five seconds.	<ul style="list-style-type: none">• Moisture condensation has occurred. → Remove the cassette and leave your camcorder for at least one hour to acclimatize (p. 262).• Some trouble have occurred in your camcorder. → Remove the cassette and insert it again, then operate your camcorder.
You cannot charge the battery pack.	<ul style="list-style-type: none">• The POWER switch is not set to OFF (CHG). → Set it to OFF (CHG).
While charging the battery pack, the backlight of the display window does not light.	<ul style="list-style-type: none">• Charging is completed.• The AC power adaptor is disconnected. → Connect it firmly (p. 19).• Something is wrong with the battery pack. → Contact your Sony dealer or local authorized Sony service facility.

(continued on the following page)

Types of trouble and how to correct trouble

Others

Symptom	Cause and/or Corrective Actions
While charging the battery pack, the remaining battery time indicator flashes.	<ul style="list-style-type: none">• The battery pack is not properly installed.<ul style="list-style-type: none">→ Install it properly.• Something is wrong with the battery pack.<ul style="list-style-type: none">→ Contact your Sony dealer or local authorized Sony service facility.
No function works though the power is on.	<ul style="list-style-type: none">• Disconnect the power cord of the AC power adaptor or remove the battery, then reconnect it in about one minute. Turn the power on. If the functions still do not work, open the LCD panel and press the RESET button under TITLE button using a sharp-pointed object (If you press the RESET button, all the settings including the date and time return to their defaults.) (p. 275).
Image data cannot be transferred by the USB connection.	<ul style="list-style-type: none">• The USB cable was connected before installation of the USB driver was completed.<ul style="list-style-type: none">→ Uninstall the incorrect USB driver and re-install the USB driver (p. 128, 210).

Self-diagnosis display

Your camcorder has a self-diagnosis display function. This function displays the current state of your camcorder as a 5-digit code (a combination of a letter and figures) on the screen or in the display window. If a 5-digit code is displayed, check the following list of codes. The last two digits (indicated by □□) differ depending on the state of your camcorder.

LCD screen, viewfinder or display window

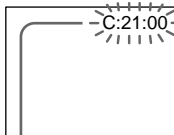

Self-diagnosis display

- C:□□:□□
You can service your camcorder yourself.
- E:□□:□□
Contact your Sony dealer or local authorized Sony facility.

Five-digit display	Cause and/or Corrective Actions
C:04:□□	<ul style="list-style-type: none"> • You are using a battery pack that is not an "InfoLITHIUM" battery pack. → Use an "InfoLITHIUM" battery pack (p. 21, 257).
C:21:□□	<ul style="list-style-type: none"> • Moisture condensation has occurred. → Remove the cassette and leave your camcorder for at least one hour to acclimatize (p. 262).
C:22:□□	<ul style="list-style-type: none"> • The video heads are dirty. → Clean the heads using the Sony V8-25CLD cleaning cassette (optional) (p. 263).
C:31:□□	<ul style="list-style-type: none"> • A malfunction other than the above that you can service has occurred. → Remove the cassette and insert it again, then operate your camcorder. → Disconnect the mains lead of the AC power adaptor or remove the battery pack. After reconnecting the power source, operate your camcorder.
C:32:□□	
E:20:□□	<ul style="list-style-type: none"> • A malfunction that you cannot service has occurred. → Contact your Sony dealer or local authorized Sony service facility and inform them of the 5-digit code. (example: E:61:10)
E:61:□□	
E:62:□□	

If you are unable to rectify the problem even if you try corrective actions a few times, contact your Sony dealer or local authorized Sony service facility.

Warning indicators and messages

If indicators and messages appear on the screen or in the display window, check the following. See the page in parentheses “()” for more information.

Warning indicators

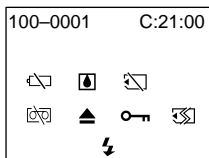

100-0001 Warning indicator as to file (DCR-TRV340E/TRV341E/TRV740E only)

Slow flashing:

- The file is corrupted.
- The file is unreadable.
- You are trying to use the MEMORY MIX function on a moving picture (p. 180).

C:21:00 Self-diagnosis display (p. 241).

⚡ Warning indicator as to battery

Slow flashing:

- The battery is nearly dead.
- The ⚡ indicator sometimes flashes even if the remaining battery time is about five to 10 minutes depending on the operating conditions, environment and battery condition.

Fast flashing:

- The battery is dead.

📼 Moisture condensation has occurred*

Fast flashing:

- Eject the cassette, turn off your camcorder, and leave it for about one hour with the cassette compartment open (p. 262).

📼 Warning indicator as to “Memory Stick”* (DCR-TRV340E/TRV341E/TRV740E only)

Slow flashing:

- No “Memory Stick” is inserted.

📼 Warning indicator as to “Memory Stick” formatting (DCR-TRV340E/TRV341E/TRV740E only)

Fast flashing:

- “Memory Stick” data is corrupted (p. 159).*
- “Memory Stick” is not formatted correctly (p. 144).

📼 Warning indicator as to tape

Slow flashing:

- The tape is near the end.
- No tape is inserted.*
- The write-protect tab on the cassette is exposed (red) (p. 28).*

Fast flashing:

- The cassette has run out of tape.*

⏏ You need to eject the cassette*

Slow flashing:

- The write-protect tab on the cassette is exposed (red) (p. 28).

Fast flashing:

- Moisture condensation has occurred (p. 262).
- The cassette has run out of tape.
- The self-diagnosis display function is activated (p. 241).

🔒 The image is protected*

(DCR-TRV340E/TRV341E/TRV740E only)

Slow flashing:

- The image is protected (p. 225).

⚡ Warning indicator as to the flash (optional)























Fast flashing:

- There is something wrong with the external flash (optional).

* You hear the melody or beep.

Warning indicators and messages

Warning messages

-  CLOCK SET Set the date and time (p. 25).
- FOR “InfoLITHIUM” BATTERY ONLY Use an “InfoLITHIUM” battery pack (p. 257).
-   TAPE END The cassette has run out of tape.*
-  NO TAPE Insert a cassette tape.*
-  CLEANING CASSETTE The video heads are dirty (p. 263). (The  indicator and “ CLEANING CASSETTE” message appear one after another on the screen.)
- COPY INHIBIT You tried to record a picture that has a copyright control signal* (p. 255).
-  FULL** The “Memory Stick” is full* (p. 174).
-  ** The write-protect tab on the “Memory Stick” is set to LOCK* (p. 159).
-  NO FILE** No still image is recorded on the “Memory Stick”* (p. 202).
-  NO MEMORY STICK** No “Memory Stick” is inserted.*
-  AUDIO ERROR** You are trying to record an image with sound that cannot be recorded by your camcorder on “Memory Stick”* (p. 193).
-  MEMORY STICK ERROR** The “Memory Stick” data is corrupted* (p. 162).
-  FORMAT ERROR** Check the type of formatting* (p. 144).
-   DIRECTORY ERROR** The “Memory Stick” has more than one directory such as 100msdcf* (p. 202).
-  PLAY ERROR** The image cannot be played back. Reinsert the “Memory Stick”, then playback the image again.*
-  REC ERROR** Check the input signal before retrying recording* (p. 187, 195).
-  NO PRINT MARK** You selected MARKED in 9PIC PRINT in the menu settings using an “Memory Stick” contains no image with a print mark* (p. 233).
-  NO STILL IMAGE FILE** You selected MULTI in 9PIC PRINT in the menu settings using a “Memory Stick” contains no still image* (p. 233).
- DELETING** You have pressed PHOTO during deleting all images on “Memory Stick.”*
- FORMATTING** You have pressed PHOTO during formatting a “Memory Stick.”*
-  NOW CHARGING Charging an external flash (optional) does not work correctly.*

* You hear the melody or beep.

** DCR-TRV340E/TRV341E/TRV740E only

Разновидности неисправностей и методы их устранения

Если у Вас возникла какая-либо проблема при использовании видеокамеры, воспользуйтесь следующей таблицей для отыскания и устранения проблемы. Если проблема не устраняется, то следует отсоединить источник питания и обратиться в сервисный центр Sony или в местное уполномоченное предприятие по обслуживанию изделий Sony. Если на экране появится индикация “С:□□:□□”, это значит, что сработала функция самодиагностики дисплея. См. стр. 251.

В режиме записи

Возможная неисправность	Вероятная причина и/или метод устранения
Не работает кнопка START/STOP.	<ul style="list-style-type: none"> Переключатель POWER не установлен в положение CAMERA. → Установите его в положение CAMERA (стр. 29). Закончилась лента. → Перемотайте ленту назад или вставьте новую кассету (стр. 27, 44). Лепесток защиты от записи установлен так, что выставлена красная метка. → Используйте новую кассету или передвиньте лепесток (стр. 27, 28). Лента прилипла к барабану (конденсация влаги). → Выньте кассету и оставьте видеокамеру, по меньшей мере, на 1 час для акклиматизации (стр. 262).
Выключается питание.	<ul style="list-style-type: none"> При работе в режиме CAMERA Ваша видеокамера находилась в режиме ожидания более трех минут. → Установите переключатель POWER в положение OFF (CHG), а затем снова в положение CAMERA (стр. 29). Батарейный блок полностью или почти полностью разряжен. → Установите заряженный батарейный блок (стр. 18, 19).
Изображение на экране видеоскалателя является нечетким.	<ul style="list-style-type: none"> Не отрегулирован объектив видеоскалателя. → Отрегулируйте объектив видеоскалателя (стр. 34).
Функция устойчивой съемки не работает.	<ul style="list-style-type: none"> Команда STEADYSHOT установлена в положение OFF в установках меню. → Установите ее в положение ON (стр. 137).
Не работает функция автофокусировки.	<ul style="list-style-type: none"> Установлен режим ручной фокусировки. → Установите опцию FOCUS в режим автофокусировки (стр. 70). Условия съемки являются неподходящими для автоматической фокусировки. → Выполните ручную фокусировку (стр. 70).
Изображение не появляется в видеоскалтеле.	<ul style="list-style-type: none"> Открыта панель ЖКД. → Закройте панель ЖКД (стр. 31).
При съемке объектов, таких, как огни или пламя свечи на темном фоне, появляется вертикальная полоса.	<ul style="list-style-type: none"> Слишком высокая контрастность между объектом и фоном. В видеокамере нет неисправности.
Появляется вертикальная полоса при съемке очень яркого объекта.	<ul style="list-style-type: none"> В видеокамере нет неисправности.
На экране появляются крошечные белые, красные, синие или зеленые точки.	<ul style="list-style-type: none"> Приведен в действие режим медленного затвора, ночной суперсъемки или медленного цветового затвора. Это не является неисправностью.
Вы не можете записывать неподвижные изображения на ленты	<ul style="list-style-type: none"> Опция PHOTO REC установлена в положение MEMORY в установках меню. → Установите ее в положение TAPE (стр. 137) (только модели DCR-TRV340E/ TRV341E/TRV740E)

Разновидности неисправностей и методы их устранения

Возможная неисправность	Вероятная причина и/или метод устранения
На экране отображается неизвестное изображение.	<ul style="list-style-type: none">• Если пройдет 10 минут после того, как Вы установили переключатель POWER в положение CAMERA или установили опцию DEMO MODE в установках меню в положение ON без установленной кассеты, Ваша видеокамера автоматически начнет демонстрацию. → Вставьте кассету, и демонстрация остановится. Вы также можете отменить режим DEMO MODE (стр. 137).
Изображение записывается с неправильными или неестественными цветами.	<ul style="list-style-type: none">• Команда NIGHTSHOT установлена в положение ON. → Установите ее в положение OFF (стр. 38).
Изображение получается слишком ярким, а объект не появляется на экране.	<ul style="list-style-type: none">• Команда NIGHTSHOT установлена в положение ON в ярком месте. → Установите ее в положение OFF (стр. 38).• Активизирована функция задней подсветки. → Установите ее в положение OFF (стр. 37).
Не слышен звук срабатывания затвора.	<ul style="list-style-type: none">• Команда BEEP установлена в положение OFF в установках меню. → Установите ее в положение MELODY или NORMAL (стр. 137).
При записи экрана телевизора или персонального компьютера появляются горизонтальные черные полосы.	<ul style="list-style-type: none">• Установите команду STEADYSHOT в установках меню в положение OFF (стр. 137).
Внешняя вспышка (приобретается отдельно) не работает.	<ul style="list-style-type: none">• Питание внешней вспышки выключено или источник питания не установлен. → Включите внешнюю вспышку или установите источник питания.• Подсоединены две или более внешних вспышки. → Может быть подсоединена только 1 внешняя вспышка.• Для команды FLASH MODE выбрано положение AUTO в установках меню при записи в ярком месте. → Установите ее в положение ON (стр. 137).

(продолжение на следующей странице)



Разновидности неисправностей и методы их устранения

В режиме воспроизведения

Возможная неисправность	Вероятная причина и/или метод устранения
При нажатии кнопки видеоконтроля лента не перемещается.	<ul style="list-style-type: none">• Переключатель POWER не установлен в положение VCR. → Установите его в положение VCR (стр. 44).
Не работает кнопка воспроизведения.	<ul style="list-style-type: none">• Закончилась лента. → Перемотайте ленту назад (стр. 44).
На изображении имеются горизонтальные полосы, либо воспроизводимое изображение является нечетким или вовсе не появляется на экране.	<ul style="list-style-type: none">• Возможно, загрязнены видеоголовки. → Очистите видеоголовки с помощью чистящей кассеты Sony V8-25CLD (приобретается отдельно) (стр. 263).
При воспроизведении ленты нет звука или же слышен только тихий звук.	<ul style="list-style-type: none">•Stereo лента воспроизводится с опцией HiFi SOUND, установленной в положение 2 в установках меню. → Установите ее в положение STEREO (стр. 137).• Громкость установлена на минимальную величину. → Нажмите кнопку VOLUME+ (стр. 44).• Команда AUDIO MIX установлена в положение ST2 в установках меню. → Отрегулируйте функцию AUDIO MIX (стр. 137).
Функция поиска даты работает неправильно.	<ul style="list-style-type: none">• На ленте есть незаписанный участок посреди записанного участка (стр. 90).
Изображение, записанное в системе Digital8  , не воспроизводится.	<ul style="list-style-type: none">• Команда PB MODE установлена в положение Hi 8/8 в установках меню. → Установите ее в положение AUTO (стр. 137).
Лента, записанная в системе Hi8/standard 8, воспроизводится неправильно.	<ul style="list-style-type: none">• Установите команду PB MODE в положение Hi 8/8 в установках меню (стр. 137).

Разновидности неисправностей и методы их устранения

В режимах записи и воспроизведения

Возможная неисправность	Вероятная причина и/или метод устранения
Не включается питание.	<ul style="list-style-type: none">• Не установлен батарейный блок, либо же он полностью разрядился или почти разрядился. → Установите заряженный батарейный блок (стр. 18, 19).• Сетевой адаптер переменного тока не подсоединен к сетевой розетке. → Подсоедините сетевой адаптер переменного тока к сетевой розетке (стр. 24).
Не работает функция поиска конца.	<ul style="list-style-type: none">• Кассета была извлечена из видеокамеры.• Запись на новую кассету еще не выполнялась.
Функция поиска конца работает неправильно.	<ul style="list-style-type: none">• На ленте имеется незаписанный участок в начале или в середине.
Батарейный блок быстро разряжается.	<ul style="list-style-type: none">• Окружающая температура является слишком низкой для работы.• Батарейный блок заряжен не полностью. → Зарядите батарейный блок полностью еще раз (стр. 19).• Батарейный блок полностью разряжен и не может быть перезаряжен. → Замените его на новый батарейный блок (стр. 18).
Индикатор оставшегося заряда батарейного блока показывает неправильное время.	<ul style="list-style-type: none">• Вы использовали батарейный блок в течение длительного времени в крайне жарких или холодных окружающих условиях.• Батарейный блок полностью разряжен и не может быть перезаряжен. → Замените его на новый батарейный блок (стр. 18).• Батарейный блок разряжен. → Используйте полностью заряженный батарейный блок (стр. 18, 19).• Произошло отклонение во времени оставшегося заряда батарейного блока. → Зарядите батарейный блок полностью, чтобы отображение индикатора оставшегося времени заряда батарейного блока стало правильным (стр. 19).
Питание выключается, хотя индикатор оставшегося заряда батарейного блока показывает, что у батарейного блока достаточно заряда для работы.	<ul style="list-style-type: none">• Произошло отклонение во времени оставшегося заряда батарейного блока. → Зарядите батарейный блок полностью еще раз, чтобы отображение индикатора оставшегося времени заряда батарейного блока стало правильным (стр. 19).
Кассета не вынимается из держателя.	<ul style="list-style-type: none">• Источник питания отсоединен. → Надежно подсоедините источник питания (стр. 18, 24).• Батарейный блок разряжен. → Используйте заряженный батарейный блок (стр. 18, 19).
Мигают индикаторы  и  , и никакие функции, кроме извлечения кассеты, не работают.	<ul style="list-style-type: none">• Произошла конденсация влаги. → Извлеките кассету и оставьте Вашу видеокамеру, по меньшей мере, на 1 час для акклиматизации (стр. 262).

(продолжение на следующей странице)

Разновидности неисправностей и методы их устранения

При эксплуатации с использованием “Memory Stick”

– Только модели DCR-TRV340E/TRV341E/TRV740E

Возможная неисправность	Вероятная причина и/или метод устранения
Не функционирует “Memory Stick”.	<ul style="list-style-type: none">• Переключатель POWER не установлен в положение MEMORY. → Установите его в положение MEMORY (стр. 169).• Не установлена “Memory Stick”. → Установите “Memory Stick” (стр. 162).
Не функционирует запись.	<ul style="list-style-type: none">• Емкость “Memory Stick” уже заполнена. → Удалите ненужные изображения и запишите еще раз (стр. 227).• Установленная “Memory Stick” отформатирована неправильно. → Отформатируйте “Memory Stick” на Вашей видеокамере или используйте другую “Memory Stick” (стр. 154, 162).• Лепесток защиты от записи на “Memory Stick” установлен в положение LOCK. → Передвиньте лепесток в положение, позволяющее выполнять запись (стр. 159).
Не удаляется изображение.	<ul style="list-style-type: none">• Изображение защищено. → Отмените защиту изображения (стр. 225).• Лепесток защиты от записи на “Memory Stick” установлен в положение LOCK. → Передвиньте лепесток в положение, позволяющее выполнять запись (стр. 159).
Вы не можете отформатировать “Memory Stick”.	<ul style="list-style-type: none">• Лепесток защиты от записи на “Memory Stick” установлен в положение LOCK. → Передвиньте лепесток в положение, позволяющее выполнять запись (стр. 159).
Не может быть выполнено удаление всех изображений.	<ul style="list-style-type: none">• Лепесток защиты от записи на “Memory Stick” установлен в положение LOCK. → Передвиньте лепесток в положение, позволяющее выполнять запись (стр. 159).
Вы не можете защитить изображение.	<ul style="list-style-type: none">• Лепесток защиты от записи на “Memory Stick” установлен в положение LOCK. → Передвиньте лепесток в положение, позволяющее выполнять запись (стр. 159).• Изображение, которое нужно защитить, не воспроизводится. → Нажмите кнопку MEMORY PLAY для воспроизведения изображения (стр. 201).
Вы не можете записать знак печати на неподвижное изображение.	<ul style="list-style-type: none">• Лепесток защиты от записи на “Memory Stick” установлен в положение LOCK. → Передвиньте лепесток в положение, позволяющее выполнять запись (стр. 159).• Изображение, на которое нужно записать знак печати, не воспроизводится. → Нажмите кнопку MEMORY PLAY для воспроизведения изображения (стр. 201).• Вы пытаетесь записать знак печати на движущееся изображение. → Знак печати не может быть записан на движущееся изображение.
Не работает функция сохранения фотоснимков в памяти.	<ul style="list-style-type: none">• Лепесток защиты от записи на “Memory Stick” установлен в положение LOCK. → Передвиньте лепесток в положение, позволяющее выполнять запись (стр. 159).
Вы не можете записывать неподвижные изображения на “Memory Stick” в режиме ожидания или во время записи неподвижных изображений на ленту	<ul style="list-style-type: none">• Опция PHOTO REC установлена в положение TAPE в установках меню. → Установите ее в положение MEMORY (стр. 137)

Разновидности неисправностей и методы их устранения

Прочее

Возможная неисправность	Вероятная причина и/или метод устранения
Не выполняется цифровой монтаж программы на ленте.	<ul style="list-style-type: none">• Селектор входов на KBM установлен неправильно. → Проверьте соединение и установите селектор входов KBM еще раз (стр. 99).• Видеокамера подсоединена к цифровому оборудованию марки, отличной от Sony, с использованием кабеля i.LINK (Соединительный кабель цифрового видеосигнала DV). → Установите ее в режим IR (стр. 100).• Предпринята попытка установки программы на незаписанном участке ленты. → Выполните установку программы еще раз на записанном участке (стр. 110).• Ваша видеокамера и KBM не синхронизированы. → Отрегулируйте синхронизацию (стр. 108).• Неправильный код IR SETUP. → Установите правильный код (стр. 102).• Команда PB MODE установлена в положение Hi 8 / 8 в установках меню. → Установите ее в положение AUTO (стр. 137).
Не выполняется цифровой монтаж программы на "Memory Stick" (только модели DCR-TRV340E/TRV341E/TRV740E).	<ul style="list-style-type: none">• Предпринята попытка установки программы на незаписанном участке ленты. → Выполните установку программы еще раз на записанном участке (стр. 196).
Не работает прилагаемый к Вашей видеокамере пульт дистанционного управления.	<ul style="list-style-type: none">• Команда COMMANDER установлена в положение OFF в установках меню. → Установите ее в положение ON (стр. 137).• Что-то преграждает инфракрасные лучи. → Устраните препятствие.• Батарейки вставлены в держатель для батареек так, что полюса + и - не соответствуют знакам + и -. → Вставьте батарейки, соблюдая надлежащую полярность (стр. 281).• Батарейки разрядились. → Вставьте новые батарейки (стр. 281).
Не появляется изображение с телевизора или KBM, даже если Ваша видеокамера подсоединена к выходу телевизора или KBM.	<ul style="list-style-type: none">• Команда DISPLAY установлена в положение V-OUT/LCD в установках меню. → Установите ее в положение LCD (стр. 137).
В течение 5 секунд звучит мелодия или зуммерный сигнал.	<ul style="list-style-type: none">• Произошла конденсация влаги. → Извлеките кассету и оставьте Вашу видеокамеру, по меньшей мере, на один час для акклиматизации (стр. 262).• В Вашей видеокамере возникли неполадки. → Извлеките кассету и вставьте ее снова, а затем используйте Вашу видеокамеру.
Батарейный блок не заряжается.	<ul style="list-style-type: none">• Переключатель POWER не установлен в положение OFF (CHG). → Установите его в положение OFF (CHG).
Во время зарядки батарейного блока не высвечивается задняя подсветка окошка дисплея.	<ul style="list-style-type: none">• Зарядка завершена.• Сетевой адаптер переменного тока отсоединен. → Подсоедините его надежно (стр. 19).• Неполадка с батарейным блоком. → Обратитесь в сервисный центр Sony или в местное уполномоченное предприятие по обслуживанию изделий Sony.

Разновидности неисправностей и методы их устранения

Прочее

Возможная неисправность	Вероятная причина и/или метод устранения
Во время зарядки батарейного блока мигает индикатор оставшегося времени заряда батарейного блока.	<ul style="list-style-type: none">• Батарейный блок установлен неправильно. → Установите его правильно.• Неполадка с батарейным блоком. → Обратитесь в сервисный центр Sony или в местное уполномоченное предприятие по обслуживанию изделий Sony.
Никакие функции не работают, хотя питание включено.	<ul style="list-style-type: none">• Отсоедините шнур питания сетевого адаптера переменного тока или снимите батарейный блок, затем подсоедините его снова примерно через одну минуту. Включите питание. Если функции все еще не работают, откройте панель ЖКД и нажмите кнопку RESET под кнопкой TITLE, используя заостренный предмет. (Если Вы нажмете кнопку RESET, все установки, включая дату и время, вернутся к состоянию по умолчанию.) (стр. 275)
Данные изображения не передаются через подсоединение USB.	<ul style="list-style-type: none">• Кабель USB был подсоединен до завершения установки драйвера USB. → Удалите некорректный драйвер USB и установите повторно драйвер USB (стр. 128, 210).

Индикация самодиагностики

В Вашей видеокамере имеется функция индикации самодиагностики.

Эта функция отображает текущее состояние Вашей видеокамеры в виде 5-значного кода (комбинация из одной буквы и цифр) на экране или в окошке дисплея. В случае отображения 5-значного кода, следует выполнить проверку в соответствии со следующей таблицей кодов. Последние 2 цифры (обозначенные как □□) будут отличаться в зависимости от состояния Вашей видеокамеры.

Экран ЖКД, видоискатель или окошко дисплея

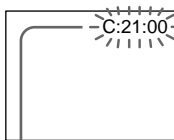

Индикация самодиагностики

- C:□□:□□
Вы можете выполнить обслуживание Вашей видеокамеры самостоятельно.
- E:□□:□□
Обратитесь в сервисный центр Sony или в местное уполномоченное предприятие по обслуживанию изделий Sony.

Пятизначная индикация	Вероятная причина и/или метод устранения
C:04:□□	<ul style="list-style-type: none"> • Вы используете батарейный блок, который не является батарейным блоком "InfoLITHIUM". → Используйте батарейный блок "InfoLITHIUM" (стр. 21, 257).
C:21:□□	<ul style="list-style-type: none"> • Произошла конденсация влаги. → Извлеките кассету и оставьте Вашу видеокамеру, по меньшей мере, на 1 час для акклиматизации (стр. 262).
C:22:□□	<ul style="list-style-type: none"> • Загрязнены видеоголовки. → Очистите видеоголовки с помощью чистящей кассеты Sony V8-25CLD (приобретается отдельно) (стр. 263).
C:31:□□ C:32:□□	<ul style="list-style-type: none"> • Произошла неполадка, отличающаяся от приведенных выше, которую Вы можете устранить самостоятельно. → Извлеките кассету и вставьте ее снова, а затем используйте Вашу видеокамеру. → Отсоедините провод электропитания сетевого адаптера переменного тока или же снимите батарейный блок. После повторного подсоединения источника питания используйте Вашу видеокамеру.
E:20:□□ E:61:□□ E:62:□□	<ul style="list-style-type: none"> • Произошла неполадка, которую Вы не можете устранить самостоятельно. → Обратитесь в сервисный центр Sony или в местное уполномоченное предприятие по обслуживанию изделий Sony и сообщите о 5-значном коде. (пример: E:61:10)

Если Вы не можете самостоятельно устранить неполадку даже после неоднократного опробования соответствующих методов устранения, обратитесь в сервисный центр Sony или в местное уполномоченное предприятие по обслуживанию изделий Sony.

Предупреждающие индикаторы и сообщения

Если на экране или в окошке дисплея появятся индикаторы и сообщения, проверьте следующее:

См. страницу в круглых скобках “()” для получения более подробной информации.

Предупреждающие индикаторы

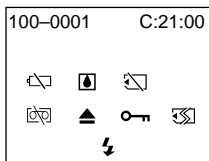

100-0001 Предупреждающий индикатор относительно файла (только модели DCR-TRV340E/TRV341E/TRV740E)

Медленное мигание:

- Файл поврежден.
- Файл не читается.
- Вы пытаетесь выполнить функцию MEMORY MIX на движущемся изображении (стр. 180).

C:21:00 Индикация самодиагностики (стр. 251).

Предупреждающий индикатор относительно батарейного блока

Медленное мигание:

- Батарейный блок почти разряжен. В зависимости от рабочих условий, окружающей среды и состояния батарейного блока, индикатор может мигать, даже если заряда осталось на 5 – 10 минут.

Быстрое мигание:

- Батарейный блок полностью разряжен.

Произизошла конденсация влаги*

Быстрое мигание:

- Извлеките кассету, выключите Вашу видеокамеру и оставьте ее примерно на один час с открытым кассетным отсеком (стр. 262).

Предупреждающий индикатор относительно “Memory Stick”* (Только модели DCR-TRV340E/TRV341E/TRV740E)

Медленное мигание:

- Не установлена “Memory Stick”.

Предупреждающий индикатор относительно форматирования “Memory Stick” (только модели DCR-TRV340E/TRV341E/TRV740E)

Быстрое мигание:

- Данные “Memory Stick” повреждены (стр. 159)*
- “Memory Stick” отформатирована неправильно (стр. 154).

Предупреждающий индикатор относительно ленты

Медленное мигание:

- Лента почти достигла конца.
- Не вставлена кассета с лентой.*
- Лепесток защиты от записи на ленте открыт (красный) (стр. 28)*.

Быстрое мигание:

- Лента в кассете закончилась.*

Вам нужно извлечь кассету*

Медленное мигание:

- Лепесток защиты от записи на ленте открыт (красный) (стр. 28).

Быстрое мигание:

- Произошла конденсация влаги (стр. 262).
- Лента в кассете закончилась.
- Сработала функция индикации самодиагностики (стр. 251).

Изображение защищено* (Только модели DCR-TRV340E/TRV341E/TRV740E)

Медленное мигание:

- Изображение защищено (стр. 225).

Предупреждающий индикатор относительно внешней вспышки (приобретается отдельно)



















Быстрое мигание:

- Имеются неполадки с внешней вспышкой (приобретается отдельно).

* Вы услышите мелодию или зуммерный сигнал.

Предупреждающие индикаторы и сообщения

Предупреждающие сообщения



- CLOCK SET Установите дату и время (стр. 25).
- FOR “InfoLITHIUM” BATTERY ONLY Используйте батарейный блок “InfoLITHIUM” (стр. 257)
-  TAPE END Лента в кассете закончилась.*
-  NO TAPE Вставьте кассету с лентой.*
-  CLEANING CASSETTE Загрязнились видеоголовки (стр. 263). (Индикатор  и сообщение “ CLEANING CASSETTE” появляются один за другим на экране.)
- COPY INHIBIT Вы пытались записать изображение, которое содержит сигнал управления авторскими правами* (стр. 255).
-  FULL** Емкость “Memory Stick” заполнена* (стр. 174)
-  LOCK** Лепесток защиты от записи на “Memory Stick” установлен в положение LOCK* (стр. 159).
-  NO FILE** На “Memory Stick” не записано ни одного неподвижного изображения* (стр. 202).
-  NO MEMORY STICK** Не установлена “Memory Stick”.*
-  AUDIO ERROR** Вы пытаетесь записать изображение со звуком, который не может быть записан Вашей видеокамерой на “Memory Stick”* (стр. 193).
-  MEMORY STICK ERROR** Данные “Memory Stick” повреждены* (стр. 162).
-  FORMAT ERROR** Проверьте тип форматирования* (стр. 154).
-  DIRECTORY ERROR** “Memory Stick” содержит более одного каталога, такого как 100msdcf* (стр. 202).
-  PLAY ERROR** Изображение не может быть воспроизведено. Повторно вставьте “Memory Stick”, а затем начните снова воспроизведение.
-  REC ERROR** Проверьте входной сигнал перед тем, как попытаетесь выполнить перезапись* (стр. 187, 195).
-  NO PRINT MARK** Вы выбрали значение MARKED опции 9PIC PRINT в установках меню, используя “Memory Stick”, не содержащую изображений со знаком печати* (стр. 233).
-  NO STILL IMAGE FILE** Вы выбрали значение MULTI опции 9PIC PRINT в установках меню, используя “Memory Stick”, не содержащую неподвижных изображений* (стр. 233).
- DELETING** Вы нажали кнопку PHOTO во время удаления всех изображений на “Memory Stick.”*
- FORMATTING** Вы нажали кнопку PHOTO во время форматирования “Memory Stick.”*
-  NOW CHARGING Зарядка внешней вспышки (приобретается отдельно) работает неправильно.*

* Вы услышите мелодию или зуммерный сигнал.



** Только модели DCR-TRV340E/TRV341E/TRV740E





Digital8 system, recording and playback



What is the “Digital8 system”?

This video system has been developed to enable digital recording to Hi8 /Digital8  video cassette .

Usable cassette tapes

We recommend using Hi8 /Digital8  video cassette.*

The recording time when you use your Digital8  system camcorder on Hi8 /standard 8  tape is 2/3 the recording time when using the conventional Hi8 /standard 8  system camcorder. (90 minutes of recording time becomes 60 minutes in the SP mode.)

* If you use standard 8  tape, be sure to play back the tape on this camcorder. Mosaic pattern noise may appear when you play back standard 8  tape on other VCRs (including other DCR-TRV240E/TRV241E/TRV340E/TRV341E/TRV740E).

Note



Tapes recorded in the Digital8  system cannot be played back on Hi8 /standard 8  (analog) system machine.



 is a trademark.

 is a trademark.

 is a trademark.



Playback system

The Digital8  system or Hi8 /standard 8  system is automatically detected before the tape is played back.



During playback of tapes recorded in the Hi8 /standard 8  system, digital signals are output as the image signals from the  DV IN/OUT jack.

Система Digital8 , запись и воспроизведение



Что такое “Система Digital8 ”?

Эта видеосистема разработана для обеспечения цифровой записи на видеокассеты Hi8 /Digital8 .



Используемые кассетные ленты

Рекомендуется использование видеокассет Hi8 /Digital8 .

Время записи при использовании Вами ленты Hi8 /standard 8  в Вашей видеокамере, работающей в системе Digital8 , составляет 2/3 времени записи при использовании обычной видеокамеры, работающей в системе Hi8 /standard 8 . (90 минут времени записи будут составлять 60 минут в режиме SP.)

* Если Вы используете стандартную ленту 8 , обязательно воспроизведите ее на Вашей видеокамере. При воспроизведении стандартной ленты 8  на других видеокамерах (включая другие видеокамеры DCR-TRV240E/TRV241E/TRV340E/TRV341E/TRV740E) могут возникать искажения типа мозаики.

Примечание



Ленты, записанные в системе Digital8 , не могут воспроизводиться на устройствах, работающих в системе (аналоговой) Hi8 /standard 8 .



 является фирменным знаком.

 является фирменным знаком.

 является фирменным знаком.



Система воспроизведения

Система Digital8  или Hi8 /standard 8  определяется автоматически перед воспроизведением ленты.







Во время воспроизведения лент, записанных в системе Hi8 /standard 8 , цифровые сигналы выводятся как сигналы изображения из гнезда  DV IN/OUT.

Digital8 system, recording and playback

Display during automatic detection of system

The Digital8  system or Hi8 /standard 8  system is automatically detected, and the playback system is automatically switched to. During switching of systems, the screen turns blue, and the following displays appear on the screen. A hissing noise also sometimes can be heard.

 → /: During switching from Digital8  to Hi8 /standard 8 

/ → : During switching from Hi8 /standard 8  to Digital8 

When you play back

Playing back an NTSC-recorded tape

You can play back tapes recorded in the NTSC video system on the LCD screen, if the tape is recorded in the SP mode.

Copyright signal

When you play back



Using any other video camera recorder, you cannot record on a tape that has recorded copyright control signals for copyright protection of software which is played back on your camcorder.







When you record







You cannot record software on your camcorder that contains copyright control signals for copyright protection of software. COPY INHIBIT appears on the LCD screen, in the viewfinder or on the TV screen if you try to record such software. Your camcorder does not record copyright control signals on the tape when it records.

Система Digital8 , запись и воспроизведение

Индикация во время автоматического определения системы

Система Digital8  или Hi8 /standard 8  определяется автоматически, и система воспроизведения автоматически переключается. Во время переключения систем экран становится синим, и на экране появляется следующая индикация. Иногда может быть слышен также шипящий шум.

Индикация  → /: во время переключения системы с Digital8  на Hi8 /standard 8 .

Индикация / → : во время переключения системы с Hi8 /standard 8  на Digital8 .

При воспроизведении

Воспроизведение лент, записанных в системе NTSC

Вы можете воспроизводить на экране ЖКД ленты, записанные в видеосистеме NTSC, если лента записана в режиме SP.

Сигнал авторского права

При воспроизведении

Используя любую другую видеокамеру, Вы не сможете выполнить запись на ленте, на которую были записаны сигналы управления авторским правом для защиты авторского права программного обеспечения, которое воспроизводится на Вашей видеокамере.

При записи

Вы не сможете записать программное обеспечение на Вашей видеокамере, которое содержит сигналы управления авторским правом для защиты авторского права программного обеспечения. На экране ЖКД, в видеоискателе или на экране телевизора появится индикация COPY INHIBIT, если Вы попытаетесь записать такое программное обеспечение. Ваша видеокамера не записывает сигналы управления авторским правом на ленту, когда она выполняет запись.

Digital8 system, recording and playback

When you playback a dual sound track tape

When you use tapes recorded in the Digital8 system

When you play back a Digital8  system tape which is dubbed from a dual sound track tape recorded in the DV system, set HiFi SOUND to the desired mode in the menu settings (p. 137).

Sound from speaker

HiFi Sound Mode	Playing back a stereo tape	Playing back a dual sound track tape
STEREO	Stereo	Main sound and sub sound
1	Lch	Main sound
2	Rch	Sub sound

When you use a tape recorded in the Hi8/standard 8 system

When you play back a dual sound track tape recorded in an AFM HiFi stereo system, set HiFi SOUND to the desired mode in the menu settings (p. 137).

Sound from speaker

HiFi Sound Mode	Playing back a stereo tape	Playing back a dual sound track tape
STEREO	Stereo	Main sound and sub sound
1	Monaural	Main sound
2	Unnatural Sound	Sub sound

You cannot record dual sound programmes on your camcorder.

Система Digital8 , запись и воспроизведение

При воспроизведении ленты с двойной звуковой дорожкой

При использовании лент, записанных в системе Digital8

Если Вы воспроизводите ленту системы Digital8 , которая перезаписана с ленты с двойной звуковой дорожкой, записанной в системе цифрового видео DV, установите в нужный режим опцию HiFi SOUND в установках меню (стр. 137).

Звук от динамика

Режим HiFi Sound	Воспроизведение стереофонической ленты	Воспроизведение ленты с двойной звуковой дорожкой
STEREO	Стереофонический звук	Основной звук и вспомогательный звук
1	Левый канал	Основной звук
2	Правый канал	Вспомогательный звук

При использовании ленты, записанной в системе Hi8/standard 8

Если Вы воспроизводите ленту с двойной звуковой дорожкой, записанную в стереофонической системе AFM HiFi, установите в нужный режим опцию HiFi SOUND в установках меню (стр. 137).

Звук от динамика

Режим HiFi Sound	Воспроизведение стереофонической ленты	Воспроизведение ленты с двойной звуковой дорожкой
STEREO	Стереофонический звук	Основной звук и вспомогательный звук
1	Монофонический звук	Основной звук
2	Неестественный звук	Вспомогательный звук

Вы не можете записывать программы с двойным звучанием на Вашей видеокамере.

About the "InfoLITHIUM" battery pack

What is the "InfoLITHIUM" battery pack?

The "InfoLITHIUM" battery pack is a lithium-ion battery pack that has functions for communicating information related to operating conditions between your camcorder and an AC adaptor/charger (optional).

The "InfoLITHIUM" battery pack calculates the power consumption according to the operating conditions of your camcorder, and displays the remaining battery time in minutes.

Charging the battery pack

- Be sure to charge the battery pack before you start using your camcorder.
- We recommend charging the battery pack in an ambient temperature of between 10°C to 30°C (50°F to 86°F) until the backlight of the display window goes out, indicating that the battery pack is fully charged. If you charge the battery outside of this temperature range, you may not be able to efficiently charge the battery pack.
- After charging is completed, either disconnect the cable from the DC IN jack on your camcorder or remove the battery pack.

Effective use of the battery pack

- Battery pack performance decreases in low-temperature surroundings. So, the time that the battery pack can be used is shorter in cold places. We recommend the following to ensure longer battery pack use:
 - Put the battery pack in a pocket to warm it up, and insert it in your camcorder immediately before you start taking shots.
 - Use the large-capacity battery pack (NP-FM70/QM71/FM90/FM91/QM91, optional).
- Frequently using the LCD panel or frequently operating playback, fast-forward or rewind wears out the battery pack faster. We recommend using the large-capacity battery pack (NP-FM70/QM71/FM90/FM91/QM91, optional).
- Be sure to turn the POWER switch to OFF (CHG) when not taking shots or playing back on your camcorder. The battery pack is also consumed when your camcorder is in the standby mode or playback is paused.

О батарейном блоке "InfoLITHIUM"

Что такое батарейный блок "InfoLITHIUM"?

Батарейный блок "InfoLITHIUM" представляет собой литиево-ионный батарейный блок, который оснащен функциями обмена данными, связанными с условиями работы, между Вашей видеокамерой и сетевым адаптером/зарядным устройством переменного тока (приобретается отдельно). Батарейный блок "InfoLITHIUM" вычисляет потребление энергии в зависимости от условий работы Вашей видеокамеры и отображает оставшееся время заряда батарейного блока в минутах.

Зарядка батарейного блока

- Перед началом использования видеокамеры удостоверьтесь, что батарейный блок заряжен.
- Рекомендуется заряжать батарейный блок при температуре окружающей среды от 10°C до 30°C до тех пор, пока не отключится задняя подсветка окошка дисплея, означающая, что батарейный блок заряжен полностью. Если Вы заряжаете батарейный блок при температуре, не попадающей в указанный выше диапазон, Вы не сможете эффективно зарядить батарейный блок.
- После завершения зарядки либо отсоедините кабель от гнезда DC IN Вашей видеокамеры, либо снимите батарейный блок.

Эффективное использование батарейного блока

- Производительность батарейного блока падает в условиях низких температур. Поэтому время, в течение которого можно пользоваться батарейным блоком, уменьшается в холодной местности. Для более продолжительного использования батарейного блока рекомендуется следующее:
 - Помещайте батарейный блок во внутренний карман, чтобы нагреть его, и устанавливайте его на видеокамеру непосредственно перед съемкой.
 - Используйте батарейный блок большой емкости (NP-FM70/QM71/FM90/FM91/QM91, приобретается отдельно).
- Частое использование экрана ЖКД или частое применение воспроизведения, ускоренной перемотки вперед или назад быстрее разряжает батарейный блок. Рекомендуется использовать батарейный блок большой емкости (NP-FM70/QM71/FM90/FM91/QM91, приобретается отдельно).
- Обязательно устанавливайте переключатель POWER в положение OFF (CHG), в то время, когда Вы не производите съемку и не выполняете воспроизведение на Вашей видеокамере. Заряд батарейного блока также расходуется, когда Ваша видеокамера находится в режиме ожидания или паузы воспроизведения.

About the "InfoLITHIUM" battery pack

- Have spare battery packs handy for two or three times the expected recording time, and make a trial recordings before taking the actual recording.
- Do not expose the battery pack to water. The battery pack is not water-resistant.

Remaining battery time indicator

- If the power may go off although the remaining battery time indicator indicates that the battery pack has enough power to operate, charge the battery pack fully again so that the indication on the remaining battery time indicator is correct. Note, however, that the correct battery indication sometimes will not be restored if it is used in high temperatures for a long time or left in a fully charged state, or the battery pack is frequently used. Regard the remaining battery time indication as the approximate shooting time.
- The  mark indicating that there is little remaining battery time sometimes flashes depending on the operating conditions or ambient temperature and environment even if the remaining battery time is about five to 10 minutes.

How to store the battery pack

- If the battery pack is not used for a long time, do the following procedure once per year to maintain proper function.
 1. Fully charge the battery.
 2. Discharge on your electronic equipment.
 3. Remove the battery from the equipment and store it in a dry, cool place.
- To use the battery pack up on your camcorder, leave your camcorder in the standby mode until the power goes off without a cassette inserted.

Battery life

- The battery life is limited. Battery capacity drops little by little as you use it more and more, and as time passes. When the available battery time is shortened considerably, a probable cause is that the battery pack has reached the end of its life. Buy a new battery pack.
- The battery life varies according to how it is stored and operating conditions and environment for each battery pack.

О батарейном блоке "InfoLITHIUM"

- Держите под рукой запасные батарейные блоки с зарядом, в 2-3 раза большим, чем ожидаемое время съемки, и проводите пробную съемку перед тем, как выполнить реальную съемку.
- Не смачивайте батарейный блок. Батарейный блок не является водонепроницаемым.

Индикатор времени оставшегося заряда батарейного блока

- Если питание может выключиться, хотя индикатор оставшегося времени заряда батарейного блока показывает достаточный для работы заряд батарейного блока, зарядите батарейный блок полностью еще раз, чтобы отображение индикатора оставшегося времени заряда батарейного блока стало правильным. Заметьте, тем не менее, что точная индикация времени заряда батарейного блока иногда не будет восстанавливаться, если он длительное время использовался при высоких температурах или был оставлен в полностью заряженном состоянии, или при частом использовании батарейного блока. Считайте индикацию оставшегося времени заряда батарейного блока приблизительным временем съемки.
- Иногда метка , указывающая на то, что времени заряда батарейного блока осталось мало, мигает в зависимости от условий эксплуатации или окружающей температуры и среды, даже если заряда осталось от пяти до 10 минут.

Как хранить батарейный блок

- Даже если батарейный блок не используется длительное время, проводите следующую процедуру один раз в год для поддержания надлежащего функционирования батарейного блока.
 1. Полностью зарядите батарейный блок.
 2. Разрядите его на Вашей электронной аппаратуре.
 3. Извлеките батарейный блок из аппаратуры храните его в сухом, прохладном месте.
- Для того, чтобы полностью разрядить батарейный блок на Вашей видеокамере, оставьте Вашу видеокамеру в режиме ожидания без вставленной кассеты, пока заряд батарейного блока не исчерпается.

Срок службы батарейного блока

- Срок службы батарейного блока ограничен. Емкость батарейного блока мало-помалу падает, по мере того, как Вы с течением времени используете его все больше и больше. Когда доступное время заряда батарейного блока значительно сократится, возможной причиной является то, что срок службы батарейного блока закончился. Пожалуйста, приобретите новый батарейный блок.
- Срок службы батарейного блока изменяется в соответствии с тем, как он хранится, а также в зависимости от условий эксплуатации и окружающей среды для каждого батарейного блока.

About i.LINK

The DV jack on this unit is an i.LINK-compliant DV input/output jack. This section describes the i.LINK standard and its features.

What is “i.LINK”?

i.LINK is a digital serial interface for handling digital video, digital audio and other data in two directions between equipment having the i.LINK jack, and for controlling other equipment. i.LINK-compatible equipment can be connected by a single i.LINK cable. Possible applications are operations and data transactions with various digital AV equipment. When two or more i.LINK-compatible equipment are connected to this unit in a daisy chain, operations and data transactions are possible with not only the equipment that this unit is connected to but also with other devices via the directly connected equipment. Note, however, that the method of operation sometimes varies according to the characteristics and specifications of the equipment to be connected, and that operations and data transactions are sometimes not possible on some connected equipment.

Note

Normally, only one piece of equipment can be connected to this unit by the i.LINK cable (DV cable). When connecting this unit to i.LINK-compatible equipment having two or more i.LINK jacks (DV jacks), refer to the operating instructions of the equipment to be connected.

About the name “i.LINK”

i.LINK is a more familiar term for IEEE 1394 data transport bus proposed by SONY, and is a trademark approved by many corporations. IEEE 1394 is an international standard standardized by the Institute of Electrical and Electronic Engineers.

О стандарте i.LINK

Гнездо цифрового видеосигнала DV на данном аппарате является гнездом входа/выхода цифрового видеосигнала DV, совместимым со стандартом i.LINK. Этот раздел описывает стандарт i.LINK и его характеристики.

Что такое “i.LINK”?

i.LINK представляет из себя цифровой двунаправленный последовательный интерфейс для передачи цифрового видеосигнала, цифрового аудиосигнала и других данных между аппаратурой, имеющей гнездо i.LINK, и для управления другой аппаратурой.

i.LINK-совместимая аппаратура может быть подключена одним кабелем i.LINK. Возможные применения включают обработку и передачу данных с помощью различной цифровой аудио/видео аппаратуры. Если два или более i.LINK-совместимых аппарата подсоединены к данному аппарату последовательной цепочкой, возможны обработка и передача данных не только на аппаратуре, к которой подсоединен данный аппарат, но также и на других устройствах через напрямую подсоединенную аппаратуру. Заметьте, тем не менее, что метод работы иногда отличается согласно особенностям и техническим характеристикам аппаратуры, которую нужно подсоединить, и что обработка и передача данных иногда невозможны на некоторых подсоединенных аппаратах.

Примечание

Обычно только один аппарат может быть подсоединен к данному аппарату с помощью кабеля i.LINK (соединительного кабеля цифрового видеосигнала DV). При подсоединении данного аппарата к i.LINK-совместимой аппаратуре с двумя или более гнездами i.LINK (гнездами цифрового видеосигнала DV), обращайтесь к руководству по эксплуатации аппаратуры, которую нужно подсоединить.

О названии “i.LINK”

i.LINK является более узнаваемым определением для шины транспорта данных IEEE 1394, предложенным SONY, и является фирменным знаком, утвержденным многими корпорациями. IEEE 1394 является международным стандартом, стандартизованным Институтом инженеров по электротехнике и радиоэлектронике.

About i.LINK

i.LINK baud rate

i.LINK's maximum baud rate varies according to the equipment. Three maximum baud rates are defined:

S100 (approx. 100 Mbps*)

S200 (approx. 200 Mbps)

S400 (approx. 400 Mbps)

The baud rate is listed under "Specifications" in the operating instructions of each equipment. It is also indicated near the i.LINK jack on some equipment.

The maximum baud rate of equipment on which it is not indicated such as this unit is "S100".

When units are unit is connected to equipment having a different maximum baud rate, the baud rate sometimes differs from the indicated baud rate.

* What is "Mbps"?

Mbps stands for megabits per second, or the amount of data that can be sent or received in one second. For example, a baud rate of 100 Mbps means that 100 megabits of data can be sent in one second.

i.LINK functions on this unit

For details on how to dub when this unit is connected to other video equipment having DV jacks, see page 96, 187.

This unit can also be connected to other i.LINK (DV) compatible equipment made by SONY (e.g. VAIO series personal computer) other than video equipment.

Before connecting this unit to a personal computer, make sure that application software supported by this unit is already installed on the personal computer.

For details on precautions when connecting this unit, also refer to the operating instructions of the equipment to be connected.

Required i.LINK cable

Use the Sony i.LINK 4-pin-to-4-pin cable (during DV dubbing).

i.LINK and  are trademarks.

О стандарте i.LINK

Скорость передачи данных i.LINK в бодах

Максимальная скорость передачи данных i.LINK в бодах отличается согласно аппаратуре. Определены три максимальные скорости передачи данных в бодах:

S100 (прибл. 100 Мбит/с*)

S200 (прибл. 200 Мбит/с)

S400 (прибл. 400 Мбит/с)

Скорость передачи данных в бодах указана в разделе "Технические характеристики" инструкции по эксплуатации каждого аппарата. Она также указывается вблизи разъема i.LINK на некоторых аппаратах. Максимальной скоростью передачи данных в бодах для аппаратов, на которых она не указана, таких, как данный аппарат, является "S100". Если аппараты подсоединяются к оборудованию с различной максимальной скоростью передачи данных в бодах, скорость передачи данных в бодах иногда отличается от указанной скорости передачи данных в бодах.

* Что такое "Мбит/с"?

Мбит/с обозначает мегабит в секунду, или количество данных, которые могут быть посланы или приняты за одну секунду. Например, скорость передачи данных в бодах 100 Мбит/с обозначает, что 100 мегабит данных могут быть посланы за одну секунду.

Функции i.LINK на этом аппарате

Для получения более подробной информации о перезаписи при подсоединении данного аппарата к другой видеоаппаратуре, имеющей гнездами цифрового видеосигнала DV, см. стр. 96, 187.

Данный аппарат также может быть подсоединен к другой совместимой с i.LINK (цифровой видеосигнал DV) аппаратуре, произведенной SONY (например, персональные компьютеры серии VAIO) и не являющейся видеоаппаратурой.

Перед подсоединением этого аппарата к персональному компьютеру убедитесь, что на персональном компьютере уже установлено программное обеспечение, поддерживаемое данным аппаратом.

Для получения более подробной информации о мерах предосторожности при подсоединении данного аппарата, обращайтесь также к руководствам по эксплуатации аппаратуры, которую нужно подсоединить.

Требуемый кабель i.LINK

Используйте кабель 4 штырька-4 штырька i.LINK Sony (во время перезаписи цифрового видеосигнала DV).

i.LINK и  являются фирменными знаками.

Using your camcorder abroad

Using your camcorder abroad

You can use your camcorder in any country or area with the AC power adaptor supplied with your camcorder within 100 V to 240 V AC, 50/60 Hz.

Your camcorder is a PAL system based camcorder. If you want to view the playback picture on a TV, it must be a PAL system based TV with VIDEO/AUDIO input jack.

The following shows TV colour systems used overseas.

PAL system

Australia, Austria, Belgium, China, Czech Republic, Denmark, Finland, Germany, Great Britain, Holland, Hong Kong, Italy, Kuwait, Malaysia, New Zealand, Norway, Portugal, Singapore, Slovak Republic, Spain, Sweden, Switzerland, Thailand, etc.

PAL-M system

Brazil

PAL-N system

Argentina, Paraguay, Uruguay

NTSC system

Bahama Islands, Bolivia, Canada, Central America, Chile, Colombia, Ecuador, Jamaica, Japan, Korea, Mexico, Peru, Surinam, Taiwan, the Philippines, the U.S.A., Venezuela, etc.

SECAM system

Bulgaria, France, Guyana, Hungary, Iran, Iraq, Monaco, Poland, Russia, Ukraine, etc.

Simple setting of clock by time difference

You can easily set the clock to the local time by setting a time difference. Select WORLD TIME in the menu settings. See page 137 for more information.

Использование Вашей видеокамеры за границей

Использование Вашей видеокамеры за границей

Вы можете использовать Вашу сетевого видеокамеру в любой стране или области с помощью адаптера переменного тока, прилагаемого к Вашей видеокамере, который можно использовать в пределах от 100 В до 240 В переменного тока с частотой 50/60 Гц.

Ваша видеокамера основана на системе PAL. Если Вы хотите просмотреть воспроизводимое изображение на телевизоре, то это должен быть телевизор, основанный на системе PAL, с входным гнездом VIDEO/AUDIO.

Ниже приведены системы цветного телевидения, используемые за рубежом.

Система PAL

Австралия, Австрия, Бельгия, Великобритания, Германия, Голландия, Гонконг, Дания, Испания, Италия, Китай, Кувейт, Малайзия, Новая Зеландия, Норвегия, Португалия, Сингапур, Словацкая Республика, Таиланд, Финляндия, Чешская Республика, Швейцария, Швеция и т.д.

Система PAL-M

Бразилия

Система PAL-N

Аргентина, Парагвай, Уругвай

Система NTSC

Багамские острова, Боливия, Венесуэла, Канада, Колумбия, Корея, Мексика, Перу, Суринам, США, Тайвань, Филиппины, Центральная Америка, Чили, Эквадор, Ямайка, Япония и т.д.

Система SECAM



Болгария, Венгрия, Гайана, Ирак, Иран, Монако, Польша, Россия, Украина, Франция и т.д.

Простая установка часов по разнице во времени

Вы можете легко установить часы на местное время путем установки разницы во времени. Выберите команду WORLD TIME в установках меню. Более подробные сведения приведены на стр. 137.

Maintenance information and precautions

Moisture condensation

If your camcorder is brought directly from a cold place to a warm place, moisture may condense inside your camcorder, on the surface of the tape, or on the lens. In this state, the tape may stick to the head drum and be damaged or your camcorder may not operate correctly. If there is moisture inside your camcorder, the beep sounds and the  indicator flashes. When the  indicator flashes at the same time, the cassette is inserted in your camcorder. If moisture condenses on the lens, the indicator will not appear.

If moisture condensation has occurred

None of the functions except cassette ejection will work. Eject the cassette, turn off your camcorder, and leave it for about one hour with the cassette compartment open. Your camcorder can be used again if the  indicator does not appear when the power is turned on again.

Note on moisture condensation

Moisture may condense when you bring your camcorder from a cold place into a warm place (or vice versa) or when you use your camcorder in a hot place as follows:



- You bring your camcorder from a ski slope into a place warmed up by a heating device.
- You bring your camcorder from an air-conditioned car or room into a hot place outside.
- You use your camcorder after a squall or a shower.
- You use your camcorder in a high temperature and humidity place.

How to prevent moisture condensation

When you bring your camcorder from a cold place into a warm place, put your camcorder in a plastic bag and tightly seal it. Remove the bag when the air temperature inside the plastic bag has reached the surrounding temperature (after about one hour).

Информация по уходу за аппаратом и меры предосторожности

Конденсация влаги

Если видеокамера принесена прямо из холодного места в теплое, то внутри видеокамеры, на поверхности ленты или на объективе может произойти конденсация влаги. В таком состоянии лента может прилипнуть к барабану головки и будет повреждена, или же видеокамера не сможет работать надлежащим образом. Если влага проникла внутрь Вашей видеокамеры, то прозвучит зуммерный сигнал, и будет мигать индикатор . Если в то же самое время будет мигать индикатор , это значит, что в видеокамеру вставлена кассета. Если влага сконденсировалась на объективе, индикатор появляться не будет.

Если произошла конденсация влаги

Ни одна из функций, кроме выталкивания кассеты, не будет работать. Извлеките кассету, выключите Вашу видеокамеру и оставьте ее приблизительно на один час с открытым кассетным отсеком. Если при повторном включении питания индикатор  не появится, Вы можете снова пользоваться видеокамерой.

Примечание по конденсации влаги

Влага может образоваться, если Вы принесете Вашу видеокамеру из холодного места в теплое место (или наоборот) или когда Вы используете Вашу видеокамеру в жарком месте в следующих случаях:

- Вы принесли Вашу видеокамеру с лыжного склона в помещение, где функционирует обогреватель.
- Вы вынесли Вашу видеокамеру из автомобиля или из комнаты с воздушным кондиционированием в жаркое место на улице.
- Вы используете видеокамеру после шквала или ливня.
- Вы используете Вашу видеокамеру в очень жарком и влажном месте.

Как предотвратить конденсацию влаги

Если видеокамера принесена из холодного места в теплое место, положите видеокамеру в полиэтиленовый пакет и надежно закройте его. Выньте видеокамеру из полиэтиленового пакета, когда температура воздуха внутри пакета достигнет температуры окружающего воздуха (приблизительно через один час).

Maintenance information and precautions



Maintenance information

Cleaning the video heads

To ensure normal recording and clear pictures, clean the video heads.

When you playback/record in the Digital8 system

The video head may be dirty when:

- Mosaic-pattern noise appears on the playback picture.
- Playback pictures do not move.
- Playback pictures are hardly visible.
- Playback pictures do not appear.
- The  indicator and “ CLEANING CASSETTE” message appear one after another.



When you play back in the Hi8/Standard 8 (analog) system

The video head may be dirty when:

- Playback pictures contain noise.
- Playback pictures are hardly visible.
- Playback pictures do not appear.



If the above problem occurs, clean the video heads with the Sony V8-25CLD cleaning cassette (optional). Check the picture and if the above problem persists, repeat cleaning.

Cleaning the LCD screen

If fingerprints or dust make the LCD screen dirty, we recommend using the LCD Cleaning Kit (optional) to clean the LCD screen.

Информация по уходу за аппаратом и меры предосторожности



Информация по уходу за аппаратом

Очистка видеоголовок

Для обеспечения нормальной записи и четкого изображения следует периодически очищать видеоголовки.

При воспроизведении/записи в системе Digital8

Видеоголовки, возможно, загрязнены, если:

- На воспроизводимом изображении появляются помехи типа мозаики.
- Воспроизводимые изображения не двигаются.
- Воспроизводимые изображения плохо видимы.
- Воспроизводимые изображения не появляются.
- Индикатор  и сообщение “ CLEANING CASSETTE” появляются один за другим.



or/или

При воспроизведении в системе (аналоговой) Hi8/standard 8

Видеоголовки, возможно, загрязнены, если:

- Воспроизводимые изображения содержат помехи.
- Воспроизводимые изображения плохо видимы.
- Воспроизводимые изображения не появляются.

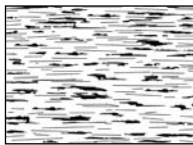

or/или

В случае возникновения указанных выше проблем, очистите видеоголовки с помощью чистящей кассеты Sony V8-25CLD (приобретается отдельно). Проверьте изображение и, если описанные выше проблемы не устранились, повторите чистку.

Очистка экрана ЖКД

Если отпечатки пальцев или пыль загрязняют экран ЖКД, рекомендуется воспользоваться очистительным набором для ЖКД (приобретается отдельно) для очистки экрана ЖКД.

Charging the built-in rechargeable battery

Your camcorder is supplied with a built-in rechargeable battery installed to retain the date and time, etc., regardless of the setting of the POWER switch. The built-in rechargeable battery is always charged as long as you are using your camcorder. The battery, however, will become discharged gradually if you do not use your camcorder. It will be completely discharged in about half a year if you do not use your camcorder at all. Even if the built-in rechargeable battery is not charged, it will not affect camcorder operation. To retain the date, time, and other information, charge the battery if the battery is discharged.

Charging the built-in rechargeable battery:

- Connect your camcorder to wall socket using the AC power adaptor supplied with your camcorder, and leave your camcorder with the POWER switch turned off for more than 24 hours.
- Or, install a fully charged battery pack in your camcorder, and leave your camcorder with the POWER switch set to OFF (CHG) for more than 24 hours.

Зарядка встроенной перезаряжаемой батарейки

Ваша видеокамера оснащена встроенной перезаряжаемой батарейкой, установленной для того, чтобы поддерживать дату, время и т.д., вне зависимости от установки переключателя POWER. Встроенная перезаряжаемая батарейка всегда заряжается, когда Вы используете Вашу видеокамеру. Однако, батарейка постепенно разрядится, если Вы не будете использовать Вашу видеокамеру. Она будет полностью разряжена примерно через полгода, если Вы вообще не будете пользоваться Вашей видеокамерой. Даже если встроенная перезаряжаемая батарейка не заряжена, она не повлияет на работу видеокамеры. Чтобы поддерживать дату и время, зарядите батарейку, если она разрядилась.

Зарядка встроенной перезаряжаемой батарейки:

- Подсоедините Вашу видеокамеру к электрической сети, используя сетевой адаптер переменного тока, прилагаемый к Вашей видеокамере, и оставьте Вашу видеокамеру с выключенным переключателем POWER более, чем на 24 часа.
- Или установите полностью заряженный батарейный блок в Вашу видеокамеру и оставьте Вашу видеокамеру с переключателем POWER, установленным в положение OFF (CHG) более, чем на 24 часа.

Maintenance information and precautions

Precautions

Camcorder operation

- Operate your camcorder on 7.2 V (battery pack) or 8.4 V (AC power adaptor).
- For DC or AC operation, use the accessories recommended in these operating instructions.
- If any solid object or liquid gets inside the casing, unplug your camcorder and have it checked by a Sony dealer before operating it any further.
- Avoid rough handling or mechanical shock. Be particularly careful of the lens.
- Keep the POWER switch set to OFF (CHG) when you are not using your camcorder.
- Do not wrap your camcorder with a towel, for example, and operate it. Doing so might cause heat to build up inside.
- Keep your camcorder away from strong magnetic fields or mechanical vibration. Noise may appear on the image.
- Do not touch the LCD screen with your fingers or a sharp-pointed object.
- If your camcorder is used in a cold place, a residual image may appear on the screen. This is not a malfunction.
- While using your camcorder, the back of the LCD screen may heat up. This is not a malfunction.

On handling tapes

- Do not insert anything into the small holes on the rear of the cassette. These holes are used to sense the type and thickness of the tape and if the recording tab is in or out.
- Do not open the tape protect cover or touch the tape.

Информация по уходу за аппаратом и меры предосторожности

Меры предосторожности

Эксплуатация видеокамеры

- Эксплуатируйте видеокамеру при 7,2 В (батареинный блок) или 8,4 В (сетевой адаптер переменного тока).
- Что касается эксплуатации видеокамеры от постоянного и переменного тока, используйте принадлежности, рекомендуемые в данной инструкции по эксплуатации.
- Если какой-нибудь твердый предмет или жидкость попали внутрь корпуса, выключите видеокамеру и проверьте ее в сервисном центре Sony перед ее дальнейшей эксплуатацией.
- Избегайте грубого обращения с видеокамерой или механических ударов. Будьте особенно осторожны с объективом.
- Если видеокамера не используется, установите переключатель POWER в положение OFF (CHG).
- Не заворачивайте Вашу видеокамеру, например, в полотенце, и не эксплуатируйте ее в таком состоянии. В противном случае может произойти повышение температуры внутри видеокамеры.
- Держите Вашу видеокамеру подальше от сильных магнитных полей или механической вибрации. На изображении могут появиться помехи.
- Не прикасайтесь к экрану ЖКД своими пальцами или острыми предметами.
- При эксплуатации Вашей видеокамеры в холодном месте на экране ЖКД может появляться остаточное изображение. Это не является неисправностью.
- При эксплуатации Вашей видеокамеры задняя сторона экрана ЖКД может нагреваться. Это не является неисправностью.

Обращение с лентами

- Не вставляйте ничего в маленькие отверстия на задней стороне кассеты. Эти отверстия используются для определения типа и толщины ленты, а также для определения наличия или отсутствия лепестка защиты записи на ленте.
- Не открывайте защитную крышку ленты и не прикасайтесь к ленте.

Camcorder care

- Remove the tape, and periodically turn on the power, operate the CAMERA and VCR sections and play back a tape for about three minutes when your camcorder is not to be used for a long time.
- Clean the lens with a soft brush to remove dust. If there are fingerprints on the lens, remove them with a soft cloth.
- Clean the camcorder body with a dry soft cloth, or a soft cloth lightly moistened with a mild detergent solution. Do not use any type of solvent which may damage the finish.
- Do not let sand get into your camcorder. When you use your camcorder on a sandy beach or in a dusty place, protect it from the sand or dust. Sand or dust may cause your camcorder to malfunction, and sometimes this malfunction cannot be repaired.

Connection to your computer

When inputting the image recorded by Hi8/standard 8 system into Sony VAIO

The Program Capture function of DVgate motion doesn't work. To use this function, dub the image into a Digital8  or DV tape first, and then input it into your Sony VAIO.

Уход за видеокамерой

- Вынимайте кассету с лентой и периодически включайте питание, оперируйте устройствами CAMERA и VCR и воспроизводите ленту в течение примерно 3-х минут, если Ваша видеокамера не будет использоваться длительное время.
- Очищайте объектив с помощью мягкой кисточки для удаления пыли. Если имеются отпечатки пальцев на объективе, удалите их с помощью мягкой ткани.
- Очищайте корпус видеокамеры с помощью сухой мягкой ткани или мягкой ткани, слегка смоченной раствором умеренного моющего средства. Не используйте каких-либо типов растворителей, которые могут повредить отделку.
- Не допускайте попадания песка в видеокамеру. Если Вы используете видеокамеру на песчаном пляже или в каком-либо пыльном месте, предохраняйте аппарат от песка или пыли. Песок или пыль могут привести к неисправности аппарата, которая иногда может быть неисправимой.

Подсоединение к Вашему компьютеру

При вводе изображений, записанных в системе Hi8/standard 8 в персональный компьютер серии Sony VAIO. Функция программного считывания сигналов цифрового видео DV не работает. Для использования этой функции перепишите сначала изображение на ленту в системе Digital8  или DV, а затем введите его в Ваш компьютер серии Sony VAIO.

Maintenance information and precautions

AC power adaptor

- Unplug the unit from the wall socket when you are not using it for a long time. To disconnect the mains lead, pull it out by the plug. Never pull the mains lead itself.
- Do not operate the unit with a damaged cord or if the unit has been dropped or damaged.
- Do not bend the mains lead forcibly, or place a heavy object on it. This will damage the cord and may cause fire or electric shock.
- Prevent metallic objects from coming into contact with the metal parts of the connecting section. If this happens, a short may occur and the unit may be damaged.
- Always keep metal contacts clean.
- Do not disassemble the unit.
- Do not apply mechanical shock or drop the unit.
- While the unit is in use, particularly during charging, keep it away from AM receivers and video equipment. AM receivers and video equipment disturb AM reception and video operation.
- The unit becomes warm during use. This is not a malfunction.
- Do not place the unit in locations that are:
 - Extremely hot or cold
 - Dusty or dirty
 - Very humid
 - Vibrating

About care and storage of the lens

- Wipe the surface of the lens clean with a soft cloth in the following instances:
 - When there are fingerprints on the lens surface
 - In hot or humid locations
 - When the lens is used in environments susceptible to salt such as the seaside
- Store the lens in a well-ventilated location subject to little dirt or dust.

To prevent mold from occurring, periodically perform the above.

We recommend turning on and operating your camcorder about once per month to keep your camcorder in an optimum state for a long time.

Информация по уходу за аппаратом и меры предосторожности

Сетевой адаптер переменного тока

- Отсоедините аппарат от электрической сети, если он не используется длительное время. Для отсоединения сетевого шнура потяните его за штекер. Никогда не тяните за сам шнур.
- Не эксплуатируйте аппарат с поврежденным шнуром или же в случае, если аппарат упал или был поврежден.
- Не сгибайте сетевой провод силой и не ставьте на него тяжелые предметы. Это повредит провод и может привести к пожару или поражению электрическим током.
- Не допускайте соприкосновения металлических предметов с металлическими контактами соединительной пластины. Если это случится, то может произойти короткое замыкание, и аппарат может быть поврежден.
- Следите за тем, чтобы металлические контакты были чистыми.
- Не разбирайте аппарат.
- Не подвергайте аппарат механическим ударам и не роняйте его.
- При использовании аппарата, особенно во время зарядки, держите его подальше от приемников AM-радиовещания и видеоаппаратуры. У приемников AM-радиовещания и видеоаппаратуры нарушается AM-радиоприем и функционирование видео.
- В процессе эксплуатации аппарат нагревается. Это является вполне нормальным.
- Не размещайте аппарат в местах:
 - Чрезмерно жарких или холодных
 - Пыльных или грязных
 - Очень влажных
 - Подверженных вибрации

Об уходе за объективом и о его хранении

- Очищайте поверхность объектива мягкой тканью в следующих случаях:
 - Если на поверхности объектива есть отпечатки пальцев
 - В жарких или влажных местах
 - При использовании объектива в местах, допускающих наличие соли, таких, как морское побережье
- Храните объектив в хорошо проветриваемом месте, защищенном от грязи и пыли.

Во избежание появления плесени периодически выполняйте описанные выше процедуры.

Рекомендуется включать видеосъемку и пользоваться ею примерно один раз в месяц для поддержания видеосъемки в оптимальном состоянии в течение длительного времени.

Battery pack

- Use only the specified charger or video equipment with the charging function.
- To prevent accident from a short circuit, do not allow metal objects to come into contact with the battery terminals.
- Keep the battery pack away from fire.
- Never expose the battery pack to temperatures above 60°C (140°F), such as in a car parked in the sun or under direct sunlight.
- Keep the battery pack dry.
- Do not expose the battery pack to any mechanical shock.
- Do not disassemble nor modify the battery pack.
- Attach the battery pack to the video equipment securely.
- Charging while some capacity remains does not affect the original battery capacity.

Notes on dry batteries

To avoid possible damage from battery leakage or corrosion, observe the following:

- Be sure to insert the batteries with the + and – correctly matching the + and – inside the battery compartment.
- Dry batteries are not rechargeable.
- Do not use a combination of new and old batteries.
- Do not use different types of batteries.
- Current flows from batteries when you are not using them for a long time.
- Do not use leaking batteries.

If batteries are leaking

- Wipe off the liquid in the battery compartment carefully before replacing the batteries.
- If you touch the liquid, wash it off with water.
- If the liquid gets into your eyes, wash your eyes with a lot of water and then consult a doctor.

If any problem occurs, unplug your camcorder and contact your nearest Sony dealer.

Батарейный блок

- Используйте только рекомендуемое зарядное устройство или видеоаппаратуру с зарядной функцией.
- Для предотвращения несчастного случая из-за короткого замыкания не допускайте контакта металлических предметов с контактами батарейного блока.
- Храните батарейный блок вдали от огня.
- Никогда не подвергайте батарейный блок воздействию температур свыше 60°C, например, в припаркованном под солнцем автомобиле или под прямым солнечным светом.
- Следите за тем, чтобы батарейный блок был сухим.
- Не подвергайте батарейный блок воздействию каких-либо механических ударов.
- Не разбирайте и не видоизменяйте батарейный блок.
- Плотно прикрепляйте батарейный блок к видеоаппаратуре.
- Зарядка при некоторой оставшейся емкости не влияет на исходную емкость батарейного блока.

Примечания о сухих батарейках

Во избежание возможного повреждения видеокамеры вследствие утечки внутреннего вещества батареек или коррозии соблюдайте следующее:

- При установке батареек соблюдайте правильную полярность + и – в соответствии с метками + и – внутри отсека для батареек.
- Сухие батарейки нельзя перезаряжать.
- Не используйте новые батарейки вместе со старыми.
- Не используйте батарейки разного типа.
- Если батарейки не используются длительное время, они постепенно разряжаются.
- Не используйте батарейки, которые потекли.

Если произошла утечка внутреннего вещества батареек

- Перед тем, как заменить батарейки, тщательно протрите остатки жидкости в отсеке для батареек.
- В случае попадания жидкости на кожу, смойте жидкость водой.
- В случае попадания жидкости в глаза, промойте свои глаза большим количеством воды, после чего обратитесь к врачу.

В случае возникновения каких-либо проблем, отключите Вашу видеокамеру от источника питания и обратитесь в ближайший сервисный центр Sony.

Specifications

Video camera recorder

System

Video recording system

2 rotary heads

Helical scanning system

Audio recording system

Rotary heads, PCM system

Quantization: 12 bits (Fs 32 kHz,

stereo 1, stereo 2), 16 bits

(Fs 48 kHz, stereo)

Video signal

PAL colour, CCIR standards

Recommended cassette

Hi8/Digital8 video cassette

Recording/playback time (using 90 min. Hi8 video cassette)

SP mode: 1 hour

LP mode: 1 hour and 30 minutes

Fast-forward/rewind time (using 90 min. Hi8 video cassette)

Approx. 5 min.

Viewfinder

Electric Viewfinder, Monochrome

Image device

DCR-TRV240E/TRV241E/

TRV340E/TRV341E:

3 mm (1/6 type CCD)

(Charge Coupled Device)

Gross: Approx. 800 000 pixels

Effective: Approx. 400 000 pixels

DCR-TRV740E:

3.8 mm (1/4.7 type) CCD

(Charge Coupled Device)

Gross: Approx. 1 070 000 pixels

Effective (still):

Approx. 1 000 000 pixels

Effective (moving):

Approx. 690 000 pixels

Lens

Combined power zoom lens

Filter diameter 37 mm (1 1/2 in.)

DCR-TRV240E/TRV340E/

TRV341E:

25× (Optical), 700× (Digital)

DCR-TRV241E:

25× (Optical), 800× (Digital)

DCR-TRV740E:

15× (Optical), 420× (Digital)

Focal length

DCR-TRV240E/TRV241E/

TRV340E/TRV341E:

2.4 – 60 mm (1/8 – 2 3/8 in.)

When converted to a 35 mm still camera

46 – 1 150 mm (1 13/16 – 45 3/8 in.)

DCR-TRV740E:

3.6 – 54 mm (5/32 – 2 1/4 in.)

When converted to a 35 mm still camera

Camera mode:

48 – 720 mm (1 15/16 – 28 3/8 in.)

Memory mode:

40 – 600 mm (1 5/8 – 23 5/8 in.)

Colour temperature

Auto

Minimum illumination

DCR-TRV240E/TRV241E/

TRV340E/TRV341E:

6 lx (lux) (F 1.6)

DCR-TRV740E:

7 lx (lux) (F1.6)

0 lx (lux) (in the NightShot mode)*

* Objects unable to be seen due to the dark can be shot with infrared lighting.

Input/output connectors

S video input/output*

4-pin mini DIN

Luminance signal: 1 V_{p-p},

75 Ω (ohms), unbalanced

Chrominance signal: 0.3 V_{p-p},

75 Ω (ohms), unbalanced

Audio/Video input/output*

AV MINIJACK, 1 V_{p-p}, 75 Ω

(ohms), unbalanced, sync negative

327 mV, (at output impedance more

than 47 kΩ (kilohms))

Output impedance with less than

2.2 kΩ (kilohms)/Stereo minijack

(ø 3.5 mm)

Input impedance more than 47 kΩ

(kilohms)

Headphone jack

Stereo minijack (ø 3.5 mm)

USB jack

mini-B

LANC jack

Stereo mini-minijack (ø 2.5 mm)

MIC jack

Stereo minijack (ø 3.5 mm)

DV input/output*

4-pin connector

* The DCR-TRV340E sold in Europe

has only output connectors.

(p. 14)

LCD screen

Picture

6.2 cm (2.5 type)

50.3 × 37.4 mm (2 × 1 1/2 in.)

Total dot number

For European models:

123 200 (560 × 220)

For other countries' models:

61 600 (280 × 220)

General

Power requirements

7.2 V (battery pack)

8.4 V (AC power adaptor)

Average power consumption (when using the battery pack)

During camera recording using

LCD

DCR-TRV240E/TRV241E/

TRV340E/TRV341E:

3.8 W

DCR-TRV740E:

4.2 W

Viewfinder

DCR-TRV240E/TRV241E/

TRV340E/TRV341E:

3.0 W

DCR-TRV740E:

3.4 W

Operating temperature

0°C to 40°C (32°F to 104°F)

Recommended charging temperature

10°C to 30°C (50°F to 86°F)

Storage temperature

-20°C to +60°C (-4°F to +140°F)

Dimensions (approx.)

DCR-TRV240E/TRV241E/

TRV340E/TRV341E:

206 × 101 × 85 mm

(8 1/8 × 4 × 3 3/8 in.)

(w/h/d)

DCR-TRV740E:

207 × 101 × 85 mm

(8 1/4 × 4 × 3 3/8 in.)

Mass (approx.)

DCR-TRV240E/TRV241E:

890 g (1 lb 15 oz)

DCR-TRV340E/TRV341E/

TRV740E:

900 g (1 lb 15 oz)

excluding the battery pack, cassette,

lens cap and shoulder strap

DCR-TRV240E/TRV241E:

1 030 g (2 lb 4 oz)

DCR-TRV340E/TRV341E/

TRV740E:

1 040 g (2 lb 4 oz)

including the battery pack

(NP-FM30 or NP-FM50), 90min. Hi8

cassette, lens cap and shoulder

strap

Supplied accessories

See page 17.

Specifications

AC power adaptor

Power requirements

100 – 240 V AC, 50/60 Hz

Power consumption

23 W

Output voltage

DC OUT: 8.4 V, 1.5 A in the operating mode

Operating temperature

0°C to 40°C (32°F to 104°F)

Storage temperature

-20°C to + 60°C (-4°F to + 140°F)

Dimensions (approx.)

125 × 39 × 62 mm

(5 × 1 9/16 × 2 1/2 in.) (w/h/d)

excluding projecting parts

Mass (approx.)

280 g (9.8 oz)

excluding mains lead

“Memory Stick”

**(DCR-TRV340E/TRV341E/
TRV740E only)****Memory**

Flash memory

8MB: MSA-8A

Operating voltage

2.7 – 3.6 V

Power consumption

Approx. 45 mA in the operating mode

Approx. 130 µA in the standby mode

Dimensions (approx.)

50 × 2.8 × 21.5 mm

(2 × 1/8 × 7/8 in.) (w/h/d)

Mass (approx.)

4 g (0.14 oz)

Design and specifications are subject to change without notice.

Battery pack

Maximum output voltage

DC 8.4 V

Mean output voltage

DC 7.2 V

Capacity

NP-FM30:

5.0 Wh (700 mAh)

NP-FM50:

8.5 Wh (1 180 mAh)

Operating temperature

0°C to 40°C (32°F to 104°F)

Dimensions (approx.)

38.2 × 20.5 × 55.6 mm

(1 9/16 × 13/16 × 2 1/4 in.)

(w/h/d)

Mass (approx.)

NP-FM30:

65 g (2.3 oz)

NP-FM50:

76 g (2.7 oz)

Type

Lithium ion

Технические характеристики

Видеокамера

Система

Система видеозаписи

2 вращающиеся головки
Система наклонной
механической развертки

Система аудиозаписи

Вращающиеся головки, система ИКМ

Дискретизация: 12 битов (Сдвиг частоты 32 кГц, стерео 1, стерео 2), 16 битов (Сдвиг частоты 48 кГц, стерео)

Видеосигнал

Цветовой сигнал PAL, стандарт МККР

Рекомендуемые кассеты

Видеокассеты Hi8/Digital8

Время записи/

воспроизведения (при использовании кассеты Hi8 90 мин.)

Режим SP: 1 час

Режим LP: 1 час и 30 минут

Время ускоренной перемотки

вперед/назад (при

использовании кассеты Hi8 90 мин.)

Приблиз. 5 мин.

Видеоискатель

Электрический видеоискатель, монохромный

Формирователь изображения

Модели DCR-TRV240E/TRV241E/
TRV340E/TRV341E:

3 мм (мм) (ПЗС типа 1/6)

(прибор с зарядовой связью)

Всего: приблиз. 800 000 пикселей

Эффективные: приблиз. 400 000 пикселей

Модель DCR-TRV740E:

3,8 мм (мм) (1/4,7 тип) ПЗС

(прибор с зарядовой связью)

Общее количество: приблиз.

1 070 000 пикселей

Эффективное количество

(неподвижное изображение):

приблиз. 1 000 000 пикселей

Эффективное количество

(движущееся изображение):

приблиз. 690 000 пикселей

Объектив

Комбинированный объектив с

приводным трансфокатором

Диаметр фильтра 37 мм (мм)

Модели DCR-TRV240E/TRV340E/
TRV341E:

25x (оптическое увеличение),

700x (цифровое увеличение)

Модель DCR-TRV241E:

25x (оптическое увеличение),

800x (цифровое увеличение)

Модель DCR-TRV740E:

15x (оптическое увеличение),

420x (цифровое увеличение)

Фокусное расстояние

Модели DCR-TRV240E/TRV241E/
TRV340E/TRV341E:

2,4 – 60 мм (мм)

При преобразовании в режим 35

мм (мм) фотокамеры

46 – 1 150 мм (мм)

Модель DCR-TRV740E:

3,6 – 54 мм (мм)

При преобразовании в режим 35

мм фотокамеры

Режим фотокамеры:

48 – 720 мм (мм)

Режим памяти:

40 – 600 мм (мм)

Цветовая температура

Авторегулирование

Минимальная освещенность

Модели DCR-TRV240E/TRV241E/
TRV340E/TRV341E:

6 lx (люкс) (F 1,6)

DCR-TRV740E:

7 lx (люкс) (F 1,6)

0 lx (люкс) (в режиме ночной

съемки)*

* Съемку объектов, невидимых в темноте, можно выполнять с помощью инфракрасного освещения.

Разъемы входных/выходных сигналов

Вход/выход сигнала S видео*

4-штырьковое мини-гнездо DIN

Сигнал яркости: размах 1 Vp-p,

75 Ω (Ом), несимметричный

Сигнал цветности: размах

0,3 Vp-p, 75 Ω (Ом),

несимметричный

Вход/выход сигнала аудио/

видео*

AV MINIJACK, размах 1 Vp-p,

75 Ω (Ом), несимметричный, с

отрицательной синхронизацией

327 мВ (при полном выходном

сопротивлении более 47 кΩ

(кОм))

Полное выходное сопротивление

менее 2,2 кΩ (кОм)/

стереофоническое мини-гнездо

(ø 3,5 мм (мм))

Полное входное сопротивление

более 47 кΩ (кОм)

Гнездо головных телефонов

Стереофоническое мини-гнездо

(ø 3,5 мм (мм))

Гнездо USB

Гнездо мини-B

Гнездо LANC

Стереофоническое мини-гнездо

(ø 3,5 мм (мм))

Гнездо MIC

Стереофоническое мини-гнездо

(ø 3,5 мм (мм))

DV Вход/выход цифрового

видеосигнала*

4-штырьковый разъем

* Только в модели DCR-

TRV340E, продаваемой в

Европе, имеются разъемы

выходных сигналов. (стр. 14)

Экран ЖКД

Изображение

6,2 см (см) (типа 2,5)

50,3 × 37,4 мм (мм)

Общее количество элементов изображения

Для европейских моделей:

123 200 (560 × 220)

Для моделей для других стран:

61 600 (280 × 220)

Общее

Требования к питанию

7,2 V (В) (батареиный блок)

8,4 V (В) (сетевой адаптер

переменного тока)

Средняя потребляемая

мощность

(при использовании батарейного

блока)

Во время записи видеокамерой с

использованием

ЖКД

Модели DCR-TRV240E/TRV241E/
TRV340E/TRV341E:

3,8 W (Вт)

Модель DCR-TRV740E:

4,2 W (Вт)

Видеоискатель

Модели DCR-TRV240E/TRV241E/
TRV340E/TRV341E:

3,0 W (Вт)

Модель DCR-TRV740E:

3,4 W (Вт)

Рабочая температура

От 0°C до 40°C

Рекомендуемая температура

зарядки

От 10°C до 30°C

Температура хранения

От -20°C до +60°C

Размеры (приблиз.)

Модели DCR-TRV240E/TRV241E/
TRV340E/TRV341E:

206 × 101 × 85 мм (мм)

(ш/в/г)

Модель DCR-TRV740E:

207 × 101 × 85 мм (мм)

(ш/в/г)

Вес (приблиз.)

модели DCR-TRV240E/TRV241E:

890 g (г)

модели DCR-TRV340E/TRV341E/
TRV740E:

900 g (г)

не включая батарейный блок,

кассету, крышку объектива и

плечевой ремень

модели DCR-TRV240E/TRV241E:

1 030 g (г)

модели DCR-TRV340E/TRV341E/
TRV740E:

1 040 g (г)

включая батарейный блок

NP-FM30 или NP-FM50, кассету

Hi8 90 мин, крышку объектива и

плечевой ремень

Прилагаемые принадлежности

См. стр. 17.

Сетевой адаптер переменного тока

Требования к питанию

100 – 240 V (В) переменного тока,
50/60 Hz (Гц)

Потребляемая мощность

23 W (Вт)

Выходное напряжение

DC OUT: 8,4 V (В); 1,5 A в
рабочем режиме

Рабочая температура

От 0°C до 40°C

Температура хранения

От -20°C до +60°C

Размеры (приблиз.)

125 × 39 × 62 mm (мм) (ш/в/г)
не включая выступающие части

Вес (приблиз.)

280 g (г)

не включая сетевой шнур

“Memory Stick”

(Только модели DCR-
TRV340E/TRV341E/
TRV740E)

Память

Флэш-память

8 Мб: MSA-8A

Рабочее напряжение

2,7 – 3,6 V (В)

Потребляемая мощность

Приблиз. 45 мА в рабочем
режиме

Приблиз. 130 мкА в режиме
ожидания

Размеры (приблиз.)

50 × 2,8 × 21,5 mm (мм) (ш/в/г)

Вес (приблиз.)

4 g (г)

Конструкция и технические
характеристики могут быть
изменены без уведомления.

Батарейный блок

**Максимальное выходное
напряжение**

8,4 V (В) постоянного тока

Среднее выходное напряжение

7,2 V (В) постоянного тока

Емкость

NP-FM30:

5,0 Вт-ч (700 мА)

NP-FM50:

8,5 Вт-ч (1 180 мА)

Рабочая температура

От 0°C до 40°C

Размеры (приблиз.)

38,2 × 20,5 × 55,6 mm (мм)
(ш/в/г)

Вес (приблиз.)

NP-FM30:

65 g (г)

NP-FM50:

76 g (г)

Тип

Литиево-ионный

Identifying parts and controls

Обозначение частей и регуляторов

Camcorder

Видеокамера

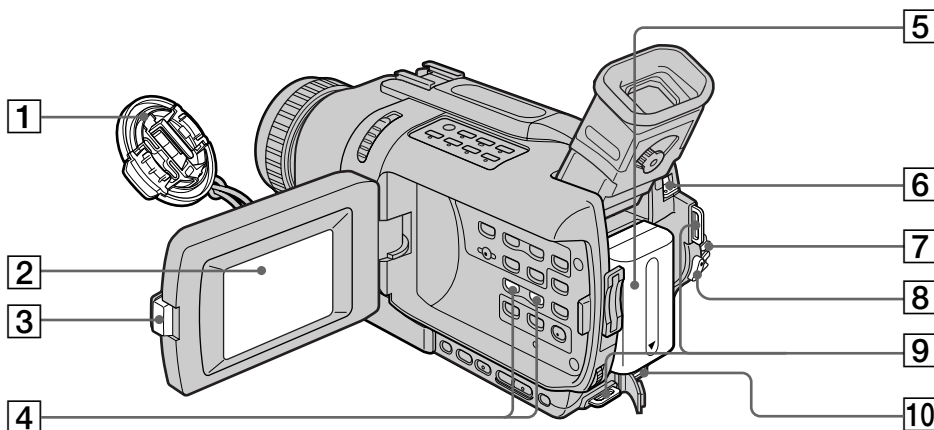

- 1 Lens cap (p. 29)
- 2 LCD screen (p. 29)
- 3 OPEN button (p. 29)
- 4 VOLUME +/- button (p. 44)
- 5 Battery pack (p. 18)
- 6 BATT (battery) release lever (p. 18)
- 7 POWER switch (p. 29)
- 8 START/STOP button (p. 29)
- 9 Hooks for shoulder strap
- 10 DC IN jack (p. 19)

- 1 Крышка объектива (стр. 29)
- 2 Экран ЖКД (стр. 29)
- 3 Кнопка OPEN (стр. 29)
- 4 Кнопка VOLUME +/- (стр. 44)
- 5 Батарейный блок (стр. 18)
- 6 Рычаг освобождения BATT (батареи) (стр. 18)
- 7 Переключатель POWER (стр. 29)
- 8 Кнопка START/STOP (стр. 29)
- 9 Скобы для плечевого ремня
- 10 Гнездо DC IN (стр. 19)

Attaching the shoulder strap

Attach the shoulder strap supplied with your camcorder to the hooks for the shoulder strap.

Присоединение плечевого ремня

Присоедините прилагаемый к Вашей видеокамере плечевой ремень к скобам для плечевого ремня.

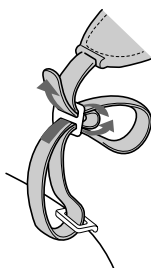

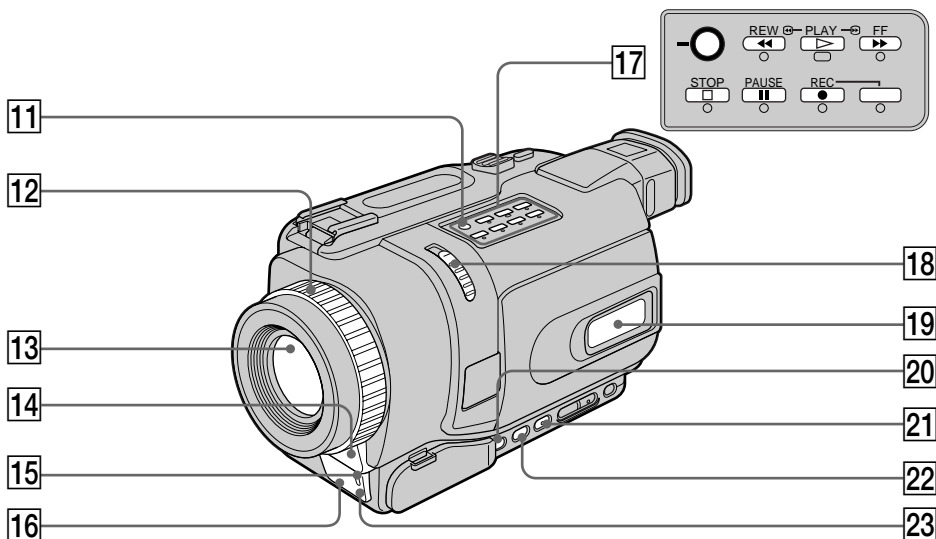

11 SUPER NS/COLOUR SLOW S button (p. 38)

12 Focus ring (p. 70)

13 Lens

14 Microphone

15 Camera recording lamp (p. 29)

16 Infrared rays emitter (p. 38)

17 Video control buttons (p. 44, 48)

- STOP (stop)
- ◀◀ REW (rewind)
- ▶▶ PLAY (playback)
- ▶▶▶ FF (fast-forward)
- || PAUSE (pause)
- REC (recording)

18 NIGHTSHOT switch (p. 38)

19 Display window (p. 282)

20 FOCUS button (p. 70)

21 FADER button (p. 59)

22 BACK LIGHT button (p. 37)

23 Remote sensor

11 Кнопка SUPER NS/COLOUR SLOW S (стр. 38)

12 Кольцо фокусировки (стр. 70)

13 Объектив

14 Микрофон

15 Лампа записи видеокамеры (стр. 29)

16 Излучатель инфракрасных лучей (стр. 38)

17 Кнопки видеоконтроля (стр. 44, 48)

- STOP (остановка)
- ◀◀ REW (ускоренная перемотка назад)
- ▶▶ PLAY (воспроизведение)
- ▶▶▶ FF (ускоренная перемотка вперед)
- || PAUSE (пауза)
- REC (запись)

18 Переключатель NIGHTSHOT (стр. 38)

19 Окошко дисплея (стр. 282)

20 Кнопка FOCUS (стр. 70)

21 Кнопка FADER (стр. 59)

22 Кнопка BACK LIGHT (стр. 37)

23 Датчик дистанционного управления

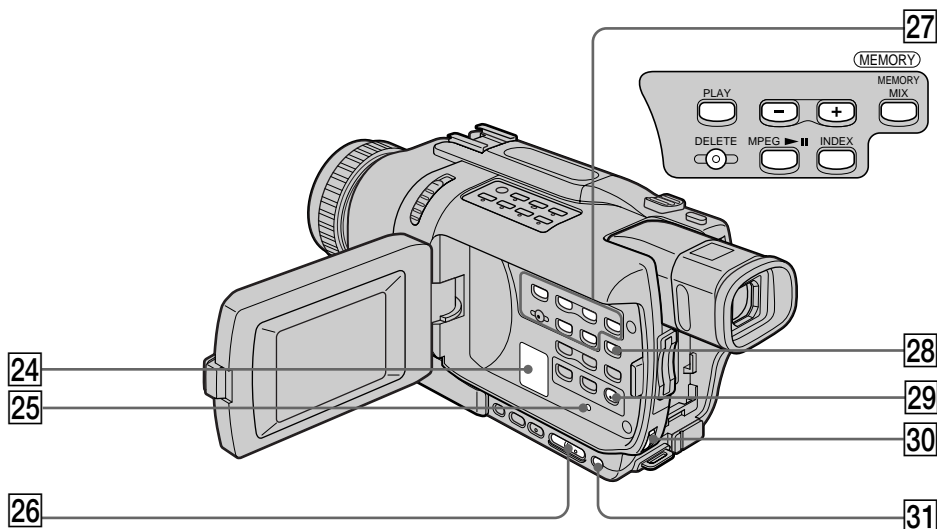

24 Speaker

25 RESET button (p. 240)

26 EDITSEARCH button (p. 42)

27 MEMORY operation buttons*

MEMORY PLAY button (p. 201)

MEMORY – button (p. 201)

MEMORY + button (p. 201)

MEMORY MIX button (p. 178)

MEMORY DELETE button (p. 227)

MPEG ►► button (p. 205)

MEMORY INDEX button (p. 203)

28 DISPLAY button (p. 45)

29 MENU button (p. 137)

30 SEL/PUSH EXEC dial (p. 137)

31 EXPOSURE button (p. 69)

* DCR-TRV340E/TRV341E/TRV740E only

24 Динамик

25 Кнопка RESET (стр. 250)

26 Кнопка EDITSEARCH (стр. 42)

27 Кнопки управления MEMORY*

Кнопка MEMORY PLAY (стр. 201)

Кнопка MEMORY – (стр. 201)

Кнопка MEMORY + (стр. 201)

Кнопка MEMORY MIX (стр. 178)

Кнопка MEMORY DELETE (стр. 227)

Кнопка MPEG ►► (стр. 205)

Кнопка MEMORY INDEX (стр. 203)

28 Кнопка DISPLAY (стр. 45)

29 Кнопка MENU (стр. 137)

30 Диск SEL/PUSH EXEC (стр. 137)

31 Кнопка EXPOSURE (стр. 69)

* Только модели DCR-TRV340E/TRV341E/TRV740E

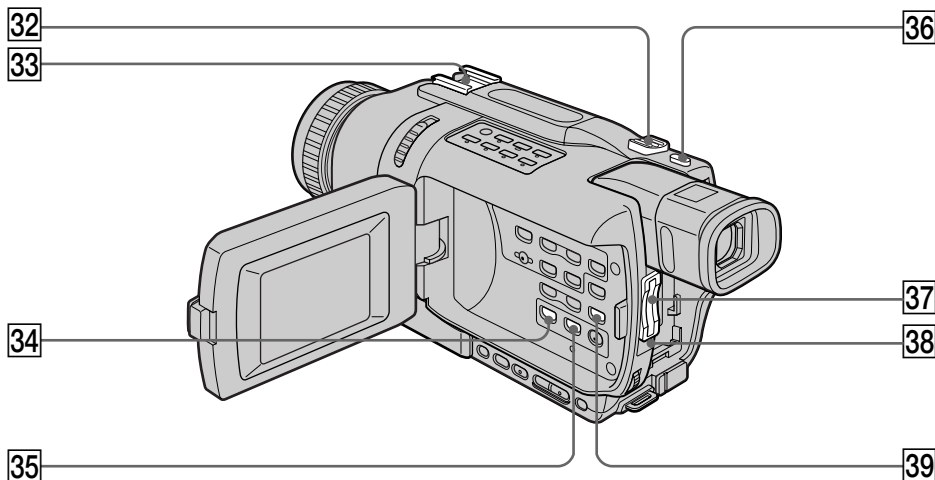

32 Power zoom lever (p. 32)

33 Intelligent accessory shoe

34 PB ZOOM button (p. 87, 221)

35 TITLE button (p. 76)

36 PHOTO button (p. 52, 169)

37 "Memory Stick" slot* (p. 162)

38 Access lamp* (p. 162)

39 END SEARCH button (p. 42, 49)

32 Рычаг приводного вариобъектива (стр. 32)

33 Держатель для установки вспомогательных принадлежностей

34 Кнопка PB ZOOM (стр. 87, 221)

35 Кнопка TITLE (стр. 76)

36 Кнопка PHOTO (стр. 52, 169)

37 Посадочное место "Memory Stick"* (стр. 162)

38 Лампа доступа* (стр. 162)

39 Кнопка END SEARCH (стр. 42, 49)

* DCR-TRV340E/TRV341E/TRV740E only

* Только модели DCR-TRV340E/TRV341E/TRV740E



Notes on the intelligent accessory shoe

- The intelligent accessory shoe supplies power to optional accessories such as a video light or microphone or printer (DCR-TRV340E/TRV341E/TRV740E only).
- The intelligent accessory shoe is linked to the POWER switch, allowing you to turn the power supplied by the shoe on and off. Refer to the operating instructions of the accessory for further information.
- The intelligent accessory shoe has a safety device for fixing the installed accessory securely. To connect an accessory, press down and push it to the end, and then tighten the screw.
- To remove an accessory, loosen the screw, and then press down and pull out the accessory.



Примечания о держателе для установки вспомогательных принадлежностей

- Держатель для установки вспомогательных принадлежностей поставляет питание для дополнительных принадлежностей, таких как видеофонарь, микрофон или принтер (только модели DCR-TRV340E/TRV341E/TRV740E).
- Держатель для установки вспомогательных принадлежностей связан с переключателем POWER, что позволяет Вам включать и выключать питание, поставляемое держателем. Обратитесь к инструкциям по эксплуатации вспомогательных принадлежностей для получения дальнейшей информации.
- Держатель для установки вспомогательных принадлежностей оснащен устройством безопасности для надежного закрепления установленной принадлежности. Для подсоединения принадлежности нажмите вниз и подвиньте ее до упора, а затем затяните винт.
- Для удаления принадлежности отпустите винт, а затем нажмите вниз и вытяните принадлежность.

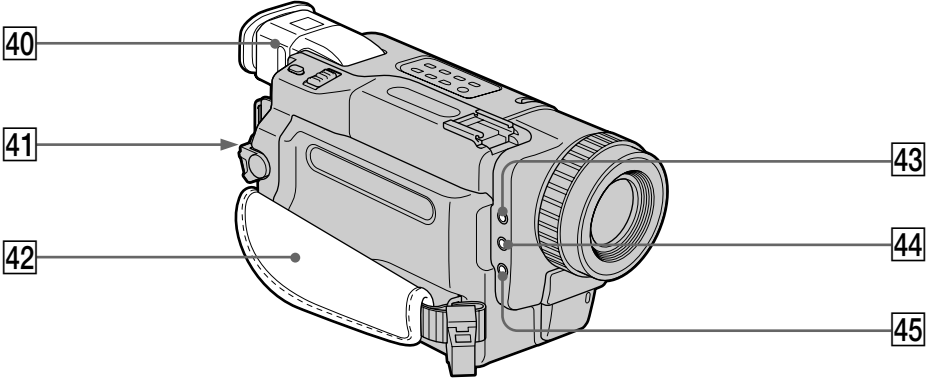

40 Viewfinder (p. 34)

41 LOCK switch* (p. 29)

42 Grip strap

43 MIC (PLUG IN POWER) jack

Connect an external microphone (optional). This jack also accepts a “plug-in-power” microphone.

44 (headphones) jack

45 LANC jack

LANC stands for Local Application Control Bus System. The LANC control jack is used for controlling the tape transport of video equipment and other peripherals connected to the video equipment. This jack has the same function as the jack indicated as CONTROL L or REMOTE.

* DCR-TRV340E/TRV341E/TRV740E only

40 Видоискатель (стр. 34)

41 Переключатель LOCK* (стр. 29)

42 Ремень для захвата

43 Гнездо MIC (PLUG IN POWER)

Для подсоединения внешнего микрофона (приобретается отдельно). Это гнездо также позволяет подключить микрофон “с выключателем питания”.

44 Гнездо (головные телефоны)

45 Гнездо LANC

LANC означает систему канала местного управления. Гнездо управления LANC используется для контроля за лентопротяжным механизмом видеоаппаратуры и других периферийных устройств, подключенных к видеоаппаратуре. Данное гнездо имеет такую же функцию, как и разъемы, обозначенные как CONTROL L или REMOTE.

* Только модели DCR-TRV340E/TRV341E/TRV740E

Attaching the lens cap

Attach the lens cap to the grip strap as illustrated.

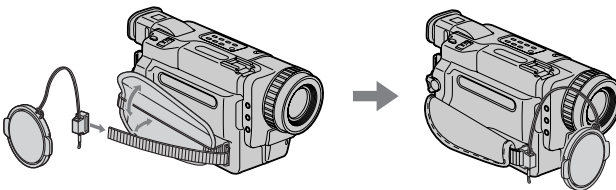

Присоединение крышки объектива

Присоедините крышку объектива к ремню для захвата, как показано на рисунке.

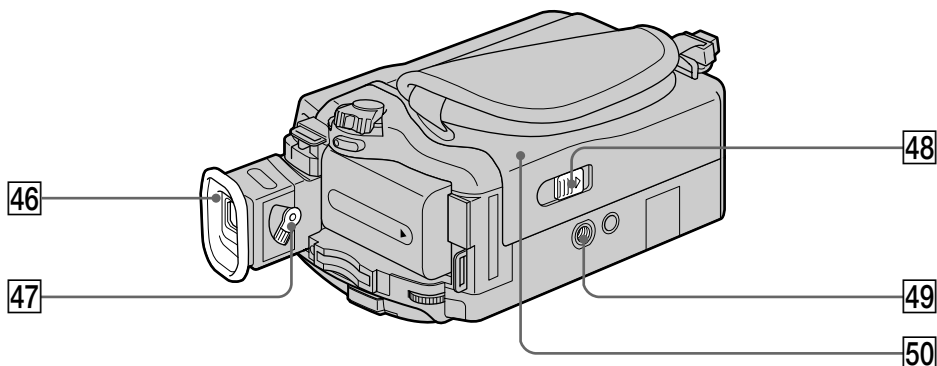

46 Eyecup

47 Viewfinder lens adjustment lever
(p. 34)

48 OPEN/EJECT switch (p. 27)

49 Tripod receptacle (base)
Make sure that the length of the tripod screw is less than 5.5 mm (7/32 inch). Otherwise, you cannot attach the tripod securely and the screw may damage your camcorder.

50 Cassette compartment (p. 27)

46 Наглазник

47 Рычаг регулировки объектива видеоискателя (стр. 34)

48 Переключатель OPEN/EJECT (стр. 27)

49 Гнездо для треноги (базовое)
Убедитесь, что длина винта треноги менее 5,5 мм. В противном случае, Вы не сможете надежно прикрепить треногу, а винт может повредить Вашу видеокамеру.

50 Отсек для кассеты (стр. 27)

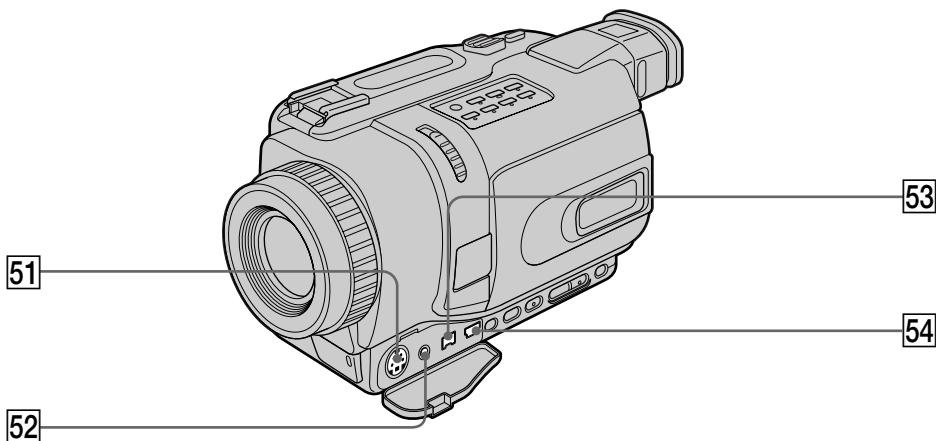

51 S VIDEO jack (p. 50, 94, 186)

52 AUDIO/VIDEO jack (p. 50, 94, 186)

53 DV IN/OUT jack (p. 96, 187)
The DV IN/OUT jack is i.LINK compatible.

54 USB jack (p. 126, 208)

51 Гнездо S VIDEO (стр. 50, 94, 186)

52 Гнездо AUDIO/VIDEO (стр. 50, 94, 186)

53 Гнездо DV IN/OUT (стр. 96, 187)
Гнездо DV IN/OUT является i.LINK-совместимым

54 Гнездо USB (стр. 126, 208)

Fastening the grip strap

Пристегивание ремня для захвата

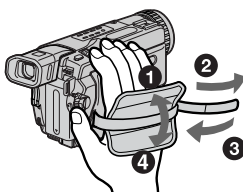

Fasten the grip strap firmly.

Пристегните ремень для захвата надежно.

Identifying parts and controls

Remote Commander

The buttons that have the same name on the Remote Commander as your camcorder function identically to the buttons on your camcorder.

Обозначение частей и регуляторов

Пульт дистанционного управления

Кнопки пульта дистанционного управления, которые имеют одинаковые наименования с кнопками на Вашей видеокамере, функционируют идентично кнопкам на Вашей видеокамере.

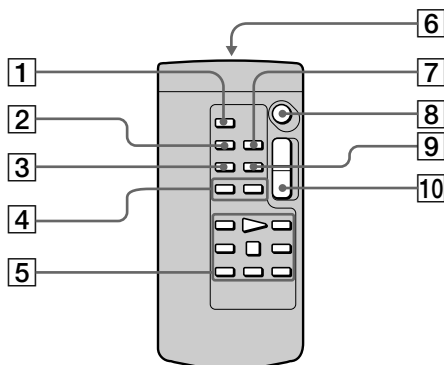

1 PHOTO button (p. 52, 169)

2 DISPLAY button (p. 45)

3 SEARCH MODE button (p. 90, 92)

4 ◀◀/▶▶ buttons (p. 90, 92)

5 Tape transport buttons (p. 48)

6 Transmitter

Point toward the remote sensor to control the camcorder after turning on the camcorder.

7 ZERO SET MEMORY button (p. 89)

8 START/STOP button (p. 29)

9 DATA CODE button (p. 45)

10 Power zoom button (p. 32)

1 Кнопка PHOTO (стр. 52, 169)

2 Кнопка DISPLAY (стр. 45)

3 Кнопка SEARCH MODE (стр. 90, 92)

4 Кнопки ◀◀/▶▶ (стр. 90, 92)

5 Кнопки протяжки ленты (стр. 48)

6 Передатчик

Направьте на датчик дистанционного управления для управления видеокамерой после включения видеокамеры.

7 Кнопка ZERO SET MEMORY (стр. 89)

8 Кнопка START/STOP (стр. 29)

9 Кнопка DATA CODE (стр. 45)

10 Кнопка приводного вариообъектива (стр. 32)

Identifying parts and controls

To prepare the Remote Commander

Insert 2 R6 (size AA) batteries by matching the + and – on the batteries to the + and – in the battery compartment.

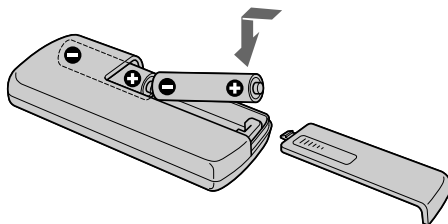

Обозначение частей и регуляторов

Для подготовки пульта дистанционного управления

Вставьте 2 батарейки R6 (размера AA), чтобы полярность + и – на батарейках совпала со знаками + и – внутри отсека для батареек.

Notes on the Remote Commander

- Point the remote sensor away from strong light sources such as direct sunlight or overhead lighting. Otherwise, the Remote Commander may not function properly.
- Your camcorder works in the Commander mode VTR 2. Commander modes 1, 2 and 3 are used to distinguish your camcorder from other Sony VCRs to avoid erroneous remote control operation. If you use another Sony VCR in the Commander mode VTR 2, we recommend changing the Commander mode or covering the sensor of the VCR with black paper.

Примечания о пульте дистанционного управления

- Направляйте датчик дистанционного управления в сторону от сильных источников света, как например, прямые солнечные лучи или иллюминация. В противном случае пульт дистанционного управления может не действовать надлежащим образом.
- Ваша видеокамера работает в режиме пульта дистанционного управления VTR 2. Режимы пульта дистанционного управления 1, 2 и 3 используются для отличия данной видеокамеры от других КВМ фирмы Sony во избежание неправильной работы дистанционного управления. Если Вы используете другой КВМ фирмы Sony, работающий в режиме пульта дистанционного управления VTR 2, мы рекомендуем Вам изменить режим пульта дистанционного управления или закрыть дистанционный датчик КВМ черной бумагой.

Operation indicators

Рабочие индикаторы

LCD screen and Viewfinder/ Экран ЖКД и видоискатель

Display window/ Окошко дисплея

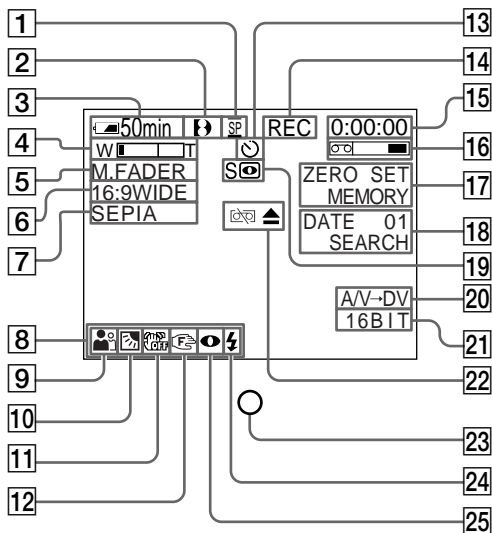

1 Recording mode (p. 29)/
Mirror mode (p. 35)

2 Format (p. 254)
Hi, Hi8 or 8 indicator appears.

3 Remaining battery time
(p. 36, 46)

4 Zoom (p. 32)/Exposure (p. 69)

5 Fader (p. 59)/Digital effect (p. 64, 85)

6 Wide mode (p. 56)/FRAME indicator (DCR-
TRV340E/TRV341E/TRV740E only)(p. 170)

7 Picture effect (p. 62, 83)

8 Volume (p. 44)/Data code (p. 46)

9 PROGRAM AE (p. 66)

10 Backlight (p. 37)

11 SteadyShot off (p. 140)

1 Индикатор режима записи (стр. 29)/
Индикатор зеркального режима (стр. 35)

2 Индикатор формата ленты (стр. 254)
Появляется индикация Hi, Hi8, или 8.

3 Индикатор оставшегося времени заряда
батареинного блока (стр. 36, 46)

4 Индикатор увеличения (стр. 32)/
индикатор экспозиции (стр. 69)

5 Индикатор фейдера (стр. 59)/индикатор
цифрового эффекта (стр. 64, 85)

6 Индикатор широкоэкранный режим
(стр. 56)/индикатор FRAME (только
модели DCR-TRV340E/TRV341E/TRV740E)
(стр. 168)

7 Индикатор эффекта изображения
(стр. 62, 83)

8 Индикатор громкости (стр. 44)/
индикатор кода данных (стр. 46)

9 Индикатор PROGRAM AE (стр. 66)

10 Индикатор задней подсветки (стр. 37)

11 Индикатор выключенной функции
устойчивой съемки (стр. 150)

Identifying parts and controls

- 12** Manual focusing (p. 70)
- 13** Self-timer (DCR-TRV340E/TRV341E/TRV740E only) (p. 40, 54, 175)
- 14** STBY/REC (p. 29)/Video control mode (p. 48)
- 15** Tape counter (p. 36)/Time code (p. 36)/Self-diagnosis display (p. 241)/Tape Photo recording (p. 52)
- 16** Remaining tape (p. 36)
- 17** ZERO SET MEMORY (p. 89)
- 18** Search mode (p. 42, 90, 92)
- 19** NIGHTSHOT (p. 38)/SUPER NIGHTSHOT (p. 38)/COLOUR SLOW SHUTTER (p. 39)
- 20** A/V → DV (p. 115)/DV IN (p. 120)
- 21** Audio mode (p. 145)
- 22** Warning (p. 242)
- 23** Recording lamp (p. 29)
This indicator appears in the viewfinder.
- 24** Video flash ready (p. 139)
This indicator appears when you use the video flash light (optional).
- 25** Video flash mode (p. 139)
This indicator appears when you use the video flash light (optional).
- 26** Tape counter (p. 36)/Time code (p. 36)/Self-diagnosis display (p. 241)/Remaining battery time (p. 19)
- 27** FULL charge (p. 19)

Обозначение частей и регуляторов

- 12** Индикатор ручной фокусировки (стр. 70)
- 13** Индикатор таймера самозапуска (только модели DCR-TRV340E/TRV341E/TRV740E) (стр. 40, 54, 175)
- 14** Индикатор STBY/REC (стр. 29)/индикатор режима видеоконтроля (стр. 48)
- 15** Индикатор счетчика ленты (стр. 36)/индикатор кода времени (стр. 36)/индикатор самодиагностики (стр. 251)/индикатор фотосъемки на ленту (стр. 52)
- 16** Индикатор оставшейся ленты (стр. 36)
- 17** Индикатор ZERO SET MEMORY (стр. 89)
- 18** Индикатор режима поиска (стр. 42, 90, 92)
- 19** Индикатор NIGHTSHOT (стр. 38)/индикатор SUPER NIGHTSHOT (стр. 38)/индикатор COLOUR SLOW SHUTTER (стр. 39)
- 20** Индикатор A/V → DV (стр. 115)/индикатор DV IN (стр. 120)
- 21** Индикатор аудиорежима (стр. 155)
- 22** Предупреждающие индикаторы (стр. 252)
- 23** Индикатор лампы записи (стр. 29)
Этот индикатор появляется в видеоскателье.
- 24** Индикатор готовности видеовспышки (стр. 149)
Этот индикатор появляется только при использовании света видеовспышки (приобретается отдельно).
- 25** Индикатор режима видеовспышки (стр. 149)
Этот индикатор появляется только при использовании света видеовспышки (приобретается отдельно).
- 26** Индикатор счетчика ленты (стр. 36)/индикатор кода времени (стр. 36)/индикатор самодиагностики (стр. 251)/Индикатор оставшегося времени заряда батарейного блока (стр. 19)
- 27** Индикатор зарядки FULL (стр. 19)

Index

A, B

AC power adaptor	19
Adjusting viewfinder	34
AFM HiFi Sound	256
AUDIO MIX	141
AUDIO MODE	145
A/V connecting cable	50, 94, 186
BACK LIGHT	37
Battery pack	18
BEEP	147
BOUNCE	58

C, D

Camera chromakey	177
Charging battery	19
Charging built-in rechargeable battery	264
Clock set	25
Colour Slow Shutter	39
Continuous	172
Data code	46
Date search	90
DEMO	146
DIGITAL EFFECT	63, 85
Digital8 system	254
Digital program editing	98, 196
DISPLAY	45
DOT	58
Dual sound track tape	256
DV connecting cable	96, 187

E

EDITSEARCH	42
END SEARCH	42, 49
EXP BRKTG	172
Exposure	69

F, G, H

FADER	58
Fade in/out	58
FLASH MOTION	63
FOCUS	70
Format	144
Frame recording	74
Full charge	19
Grip strap	277
Ⓜ (Headphones jack)	277
Heads	263
HiFi SOUND	141

I, J, K, L

i.LINK	259
Image protection	225
Image quality mode	163
Image size	165
Index screen	203
"InfoLITHIUM" battery	257
Infrared rays emitter	38
Insert editing	121
Intelligent accessory shoe	276
Interval recording	72
JPEG	159
LANC jack	277
LUMINANCEKEY	63

M, N

Main sound	256
Manual focus	70
Memory chromakey	177
Memory luminancekey	177
MEMORY MIX	177
Memory overlap	177
Memory PB ZOOM	221
Memory photo recording	169
"Memory Stick"	159
Menu settings	137
Mirror mode	35
Moisture condensation	262
Monaural	51
MONOTONE	58
M.FADER	58
MPEG	159
MPEG movie recording	190
MULTI SCRN	172
NIGHTSHOT	38

O, P, Q

OLD MOVIE	63
Operation indicators	282
OVERLAP	58
PAL system	261
Photo scan	93
Photo search	92
PICTURE EFFECT	61, 83
Picture search	48
Playback pause	48
Playing time	32
Power zoom	23
Print mark	230
PROGRAM AE	66

R

Recording time	22
Rec Review	43
Remaining battery time indicator	36, 47
Remaining tape indicator	36
Remote Commander	280
Remote sensor	274
RESET	240

S

Self-diagnosis display	241
Self-timer recording	40, 54, 175
Shoulder strap	273
Signal convert function	115
Skip scan	48
Slide show	223
Slow playback	48
SLOW SHUTTER	63
STEADYSHOT	140
Stereo tape	256
STILL	63
Sub sound	256
SUPER NIGHTSHOT	38
S VIDEO jack	50

T, U, V

Tape counter	36
Tape PB ZOOM	87
Tape photo recording	52
Telephoto	32
Time code	36
Title	76
TRAIL	63
Transition	30
TV colour systems	261
ψ (USB)	126, 208

W, X, Y, Z

Warning indicators	242
Wide-angle	32
Wide mode	56
WIPE	58
WORLD TIME	147
Write-protect tab	28
Zero set memory	89
Zoom	32

Алфавитный указатель

А, Б, В, Г

Батарейный блок	18
Батарейный блок "InfoLITHIUM"	257
Вариообъективы	32
Введение/выведение	58
Время воспроизведения	23
Время записи	22
Вспомогательный звук	256
☞ (Гнездо головных телефонов)	277
Головки	263
Гнездо S VIDEO	50
Гнездо LANC	277

Д, Е, Ж, З

Датчик дистанционного управления	274
Держатель для установки вспомогательных принадлежностей	276
Замедленное воспроизведение	48
Запись монтажного кадра	74
Запись по таймеру самозапуска	40, 54, 175
Запись с интервалами	72
Запись фильма MPEG	190
Зарядка батарейного блока	19
Зарядка встроенной перезаряжаемой батарейки	264
Защита изображения	225
Звук AFM HiFi	256
Зеркальный режим	35
Знак печати	230

И, К, Л, М

Излучатель инфракрасных лучей	38
Индексный экран	203
Индикатор времени оставшегося заряда батарейного блока	36, 47
Индикатор оставшейся ленты	36
Индикация самодиагностики	251
Код времени	36
Код данных	46
Конденсация влаги	262
Лента с двойной звуковой дорожкой	256
Лепесток защиты записи	28
Медленный цветовой затвор	39
Монофонический режим	51
Монтаж вставок	121

Н, О

Непрерывный режим	172
Основной звук	256

П, Р

Память установки нулевой отметки	89
Пауза воспроизведения	48
Перекрытие памяти	177
Переход	30
Плечевой ремень	273
Поиск изображения	48
Поиск методом прогона	48
Поиска даты	90
Показ слайдов	223
Полная зарядка	19
Предупреждающие индикаторы	252
Приводной вариообъектив	32
Просмотр записи	43
Пульт дистанционного управления	281
Рабочие индикаторы	282
Размер изображения	165
Регулировка видеоискателя	34
Режим качества изображения	163
Ремень для захвата	277
Ручная фокусировка	70

С, Т

Сетевой адаптер переменного тока	19
Система Digital8	254
Система PAL	261
Системы цветного телевидения	261
Соединительный кабель аудио/видео	50, 94, 186
Соединительный кабель цифрового видеосигнала DV	96, 187
Стереофоническая лента	256
Счетчик ленты	36
Телефото	32
Титр	76

У – Я

Установка часов	25
Установки меню	137
Формат	154
Фотопоиск	92
Фотосканирование	93
Фотосъемка на ленту	52
Фотосъемка с сохранением в памяти	169
Функция PB ZOOM ленты	87
Функция PB ZOOM памяти	221

Функция преобразования сигнала	115
Цветовая рирпроекция видеокамеры	177
Цветовая рирпроекция памяти	177
Цифровой монтаж программы	98, 196
Широкоугольная съемка	32
Широкоэкранный режим	56
Экспозиция	69
Яркость памяти	177

А, В, С, D

AUDIO MIX	151
AUDIO MODE	155
BACK LIGHT	37
BEEP	157
BOUNCE	58
DEMO	156
DIGITAL EFFECT	63, 85
DISPLAY	45
DOT	58

Е, F, G, H

EDIT SEARCH	42
END SEARCH	42, 49
EXP BRKTG	172
FADER	58
FLASH MOTION	63
FOCUS	70
HiFi SOUND	151

I – O

i.LINK	259
JPEG	159
LUMINANCEKEY	63
MEMORY MIX	177
"Memory Stick"	159
MONOTONE	58
M.FADER	58
MPEG	159
MULTI SCRAN	172
NIGHTSHOT	38
OLD MOVIE	63
OVERLAP	58

P – Z

PICTURE EFFECT	61, 83
PROGRAM AE	66
RESET	250
SLOW SHUTTER	63
STEADYSHOT	150
STILL	63
SUPER NIGHTSHOT	38
TRAIL	63
ψ (USB)	126, 208
WIPE	58
WORLD TIME	157

<http://www.sony.net/>

Printed on recycled paper

Sony Corporation Printed in Japan

Изготовитель: Сони Корпорейшн
Адрес: 6-7-35 Киташинагава,
Шинагава-ку, Токио 141-0001, Япония
Страна-производитель: Япония

