

Руководство по эксплуатации видеокамеры

Прочтите перед началом работы

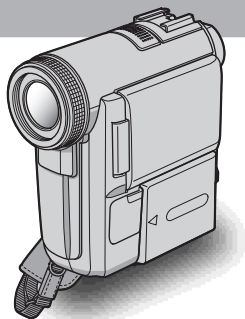

Цифровая видеокамера
НАПРУСАМ
DCR-PC350E



Прочтите перед началом работы

Перед эксплуатацией аппарата внимательно прочтите данное руководство и сохраните его для дальнейших справок.

ПРЕДУПРЕЖДЕНИЕ

Во избежание пожара или поражения электрическим током не допускайте попадания аппарата под дождь или во влажные места.

Во избежание поражения электрическим током не открывайте корпус. Обслуживание должно производиться только квалифицированным персоналом.

Только для модели **DCR-PC350E**



Дата изготовления фотоаппарата

Такой же номер, как и серийный номер фотоаппарата, указан на этикетке со штрих-кодом картонной коробки изделия.

Вы можете узнать дату изготовления фотоаппарата, взглянув на обозначение “P/D:” знаки указанные на этикетке со штрих-кодом картонной коробки.

P/D: XX XXXX
1 2

1. Месяц изготовления
2. Год изготовления
A-0, B-1, C-2, D-3, E-4, F-5, G-6,
H-7, I-8, J-9

ДЛЯ ПОКУПАТЕЛЕЙ В ЕВРОПЕ ВНИМАНИЕ

Электромагнитные поля на определенных частотах могут влиять на изображение и звук, воспроизводимые данной видеокамерой.

Данное изделие прошло испытания и соответствует ограничениям, установленным в Директиве EMC в отношении соединительных кабелей, длина которых не превышает 3 метров.

Примечание

Если статическое электричество или электромагнитные помехи приводят к сбою в передаче данных, перезапустите приложение или отключите и снова подключите кабель USB.

Примечания по эксплуатации

Примечание относительно функции **Cassette Memory**

Видеокамера работает в формате DV. С этой видеокамерой можно использовать только кассеты мини DV. Рекомендуется использовать кассеты мини DV с функцией **Cassette Memory**, так как это позволяет использовать функции Поиск титра (стр. 72), Поиск даты (стр. 73), [CIV]ТИТР (стр. 94), [CIV]ИМЯ КАСС (стр. 96).

Кассеты с функцией **Cassette Memory** отмечены знаком **CIV**.

Примечание по типам карт “**Memory Stick**”, которые можно использовать в видеокамере

На данной видеокамере можно использовать только “**Memory Stick Duo**”, размер которой почти в два раза меньше размера стандартной “**Memory Stick**” (стр. 150).

Знак **MEMORY STICK Duo** указан на “**Memory Stick Duo**”.

Примечания по записи

- Прежде чем начать запись, проверьте работу функции записи и убедитесь, что изображение и звук записываются нормально.
- Содержимое записанного материала нельзя восстановить, если запись или воспроизведение невозможны по причине неисправности видеокамеры, носителя записи и т.д.
- В разных странах/регионах используются разные системы цветного телевидения. Для просмотра записей на экране телевизора необходимо использовать телевизор системы PAL.
- Телевизионные программы, кинофильмы, видеокассеты и другие материалы могут быть защищены авторскими правами. Несанкционированная запись таких материалов может противоречить законам об авторском праве.

Примечания относительно панели LCD, видоискателя и объектива

- Экран LCD и видоискатель изготовлены с использованием высокоточной технологии, благодаря которой эффективно используются более 99,99% точек. Однако на экране LCD и в видоискателе могут постоянно отображаться маленькие черные или яркие цветные точки (белые, красные, синие или зеленые). Появление этих точек является нормальным следствием производственного процесса и никоим образом не влияет на качество записи.
- Воздействие прямого солнечного света на экран LCD, видоискатель и объектив в течение длительного времени может привести к их неисправности. Будьте внимательны, когда оставляете камеру вблизи окна или вне помещения.
- Не наводите видеокамеру на солнце. Это может привести к неисправности видеокамеры. Выполняйте съемку солнца только в условиях низкой освещенности, например на закате.

Примечания по подключению другого устройства

Прежде чем подключить видеокамеру к другому устройству, например видеомagniофону или компьютеру, с помощью кабеля USB или i.LINK, убедитесь, что штекер вставляется правильной стороной. Если с силой вставить штекер неправильной стороной, можно повредить контакты. Также это может привести к неисправности видеокамеры.

Примечания по использованию данного руководства

- Изображения экрана LCD и в видоискателе, приведенные в данном руководстве, получены с помощью цифровой фотокамеры, поэтому они могут внешне отличаться от реальных аналогов.
- Для иллюстраций к процедурам эксплуатации используются экранные дисплеи на соответствующем языке. Если необходимо, измените язык экранного дисплея перед использованием видеокамеры (стр. 27).

Примечания по использованию видеокамеры

- Придерживая видеокамеру, просуньте руку через ремешок, а пальцы осторожно положите на упор для пальцев.

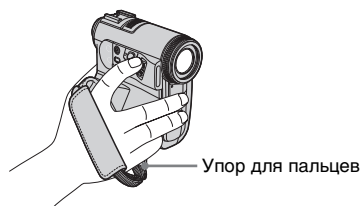

- Чтобы обеспечить надежный захват, закрепите ремень для захвата, как показано на следующем рисунке. Если ремень для захвата слишком длинный, заправьте его в подушечку для руки.

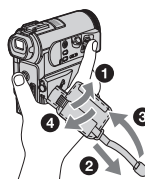

- Ремень для захвата можно также использовать как ремешок на запястье (стр. 169).

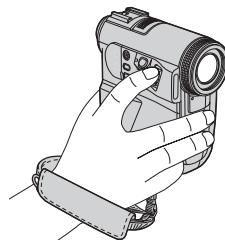

→продолжение

- При использовании сенсорной панели придерживайте рукой панель LCD с обратной стороны. Легким касанием нажимайте кнопки, отображаемые на экране.

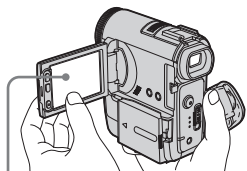

Легким касанием нажимайте кнопку на экране LCD.

- Следите за тем, чтобы не нажать кнопки на экране LCD при открытии или закрытии панели LCD или при регулировке угла наклона панели LCD.
- Не держите камеру за указанные ниже детали.

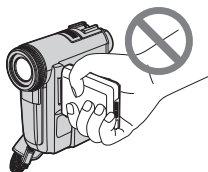

Панель LCD

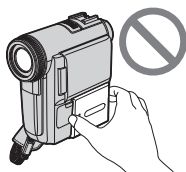

Батарейный блок

Примечания по обращению с Handycam Station

- Устанавливайте видеокамеру в устройство Handycam Station в направлении стрелки, как показано на следующем рисунке. Вставьте ее полностью.

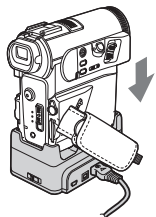

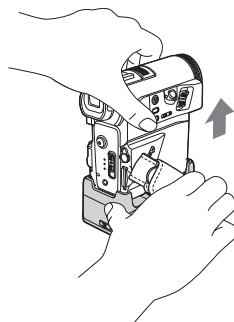

- Для отсоединения видеокамеры от Handycam Station держите видеокамеру и устройство Handycam Station, как изображено на рисунке ниже, и отсоедините видеокамеру от Handycam Station.



Примечание

- Если это необходимо, отсоедините адаптер переменного тока от устройства Handycam Station, придерживая одной рукой штекер постоянного тока, а другой - Handycam Station.
- Прежде чем подсоединять видеокамеру к устройству Handycam Station и отсоединять ее, обязательно отключайте питание видеокамеры.
- Возможно, видеокамеру не удастся подсоединить к устройству Handycam Station надлежащим образом, если крышка гнезда DC IN открыта или между видеокамерой и устройством Handycam Station зажат ремень для захвата.
- На видеокамере и устройстве Handycam Station имеется по одному разъему A/V (для соединительного кабеля A/V) и одному разъему S VIDEO (для кабеля S video). Не рекомендуется подсоединять одни и те же кабели одновременно и к видеокамере, и к устройству Handycam Station. Возможно, изображение будет искажено.

Содержание

 : функции, доступные только для кассет.
 : функции, доступные только для
“Memory Stick Duo”.

Прочтите перед началом работы	2
-------------------------------------	---



Краткое руководство





Запись фильмов	10
Запись неподвижных изображений	12
Простое выполнение операций воспроизведения/записи	14

Подготовка к эксплуатации



Шаг 1: проверка прилагаемых деталей	15
Шаг 2: зарядка батарейного блока	16
Использование внешнего источника питания	20
Шаг 3: включение питания	21
Шаг 4: регулировка панели LCD и видоискателя	22
Регулировка панели LCD	22
Регулировка видоискателя	23
Шаг 5: установка даты и времени	24
Шаг 6: установка носителя	25
Установка кассеты	25
Установка “Memory Stick Duo”	26
Шаг 7: выбор языка сообщений на экране	27

Запись

Запись фильмов	29
Запись в течение длительного промежутка времени	32
Использование функции трансфокации	32
Запись в зеркальном режиме	33
Использование таймера самозапуска	33
Запись фильмов для последующего получения неподвижных изображений 	34
– Режим прогрессивной съемки	34
Запись неподвижных изображений  – Фотосъемка в память	36
Выбор качества или размера изображения	37
Использование вспышки	38
Использование таймера самозапуска	40
Запись неподвижного изображения на “Memory Stick Duo” во время записи фильма на кассету	41

Простое выполнение записи – Easy Handycam.....	42
Запись фильма 	42
Запись неподвижного изображения 	43
Использование всех возможностей функции Easy Handycam	44
Регулировка экспозиции	45
Регулировка экспозиции для объектов с подсветкой	45
Фиксация экспозиции для выбранного предмета	
– Универсальный точечный фотоэкспонометр	45
Регулировка экспозиции вручную	46
Запись в темноте – NightShot и т.д.	47
Фокусировка.....	48
Фокусировка на объекте съемки – SPOT FOCUS	48
Ручная фокусировка	49
Запись изображения с использованием различных эффектов	50
Плавное появление и исчезновение изображения эпизода  – FADER	50
Использование специальных эффектов  – Цифровой эффект	52
Наложение неподвижных изображений в фильмах на кассете	
– MEMORY MIX	54
Поиск точки начала записи 	56
Поиск последнего эпизода самой последней записи – END SEARCH	56
Ручной поиск – EDIT SEARCH	57
Просмотр последних записанных эпизодов – Просмотр записи	57







Воспроизведение

Просмотр фильмов, записанных на кассету 	59
Воспроизведение в различных режимах	60
Просмотр записей с добавлением эффектов – Цифровой эффект	61
Просмотр записей на “Memory Stick Duo” 	62
Воспроизведение в различных режимах с “Memory Stick Duo”	64
Простое выполнение операций воспроизведения	
– Easy Handycam	65
Использование всех возможностей функции Easy Handycam	66
Различные функции воспроизведения.....	67
Увеличение изображений	
– Увеличение при воспроизведении с кассеты/Увеличение при	
воспроизведении с карты памяти	67
Отображение экранных индикаторов	68
Отображение даты/времени и данных настройки видеокамеры	
– Код данных	68
Воспроизведение изображения на экране телевизора.....	70
Поиск эпизода для воспроизведения на кассете 	71
Быстрый поиск эпизода – Память нулевой отметки	71
Поиск эпизода с использованием Cassette Memory – Поиск титра	72
Поиск эпизода по дате записи – Поиск даты	73

→ продолжение

Усовершенствованные операции

Использование меню

Выбор элементов меню	74
Использование меню  (УСТ КАМЕРЫ) – ПРОГР А/ЭКСП/БАЛАНС БЕЛ/ 16:9 и т.д.	76
Использование меню  (УСТ ПАМЯТИ) – ЗАПУСК/КАЧ.СНИМКА/РАЗМ СНИМК/УДАЛ.ВСЕ/НОВАЯ ПАПКА и т.д.	83
Использование меню  (ПРИЛ.ИЗОБР.) – ЭФФЕКТ ИЗОБР/ПОКАЗ СЛАЙД./ПОКАДР ЗАП/ИНТЕРВ.ЗАП. и т.д.	87
Использование меню  (РЕД И ВОСПР) – ТИТР/ИМЯ КАСС и т.д.	93
Использование меню  (СТАНД НАБОР) – РЕЖИМ ЗАП/ МУЛЬТИЗВУК/БАЛАНС ЗВУКА/ USB-CAMERA и т.д.	98
Использование меню  (ВРЕМЯ/ ЯЗЫК) – УСТАН ЧАСОВ/ ЧАСОВОЙ ПОЯС и т.д.	104
Настройка Персонального меню	105

Перезапись/Монтаж

Подключение к видеомagniтофону или телевизору	109
Перезапись на другую кассету 	110
Запись изображений с видеомagniтофона или телевизора	111
Перезапись изображений с кассеты на “Memory Stick Duo”	113
Перезапись неподвижных изображений с “Memory Stick Duo” на кассету	114
Перезапись выбранных эпизодов с кассеты – Цифровой монтаж программы	115
Перезапись звука на записанную кассету 	122
Удаление записанных изображений 	125
Добавление в записанные изображения меток с определенной информацией  – Защита изображений/Знак печати	126
Печать записанных изображений (принтер, совместимый с PictBridge) 	128

Устранение неполадок

Устранение неполадок	130
Предупреждающие индикаторы и сообщения	140

Дополнительная информация

Использование видеокамеры за границей	147
Используемые кассеты	148
О картах “Memory Stick”	150
О батарейном блоке “InfoLITHIUM”	153
О стандарте i.LINK	155
Уход и меры предосторожности	156
Технические характеристики	161

Краткий справочник

Обозначение деталей и органов управления	164
Указатель	175

См. также другие инструкции по эксплуатации, прилагаемые к этой видеокамере:

- Монтаж изображений с помощью компьютера
→ Руководство по использованию компьютерных приложений



Краткое руководство

Запись фильмов

1 Присоедините заряженный батарейный блок к видеокамере.

Чтобы зарядить батарейный блок, см. стр. 16.

- 1** Сдвиньте рычажок снятия батарейного блока BATT  в направлении 1 и нажмите его в направлении 2.

Снимите крышку батарейных контактов, когда она поднимется в направлении 3.

- 2** Прикрепите батарейный блок таким образом, чтобы сторона с контактами была обращена к видеокамере, как показано на рисунке ниже, и затем, нажимая на батарейный блок, вставьте его до щелчка.

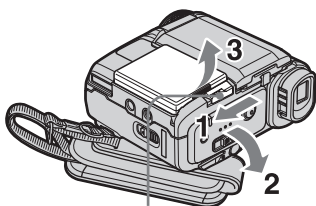

Рычажок снятия батарейного блока
BATT 

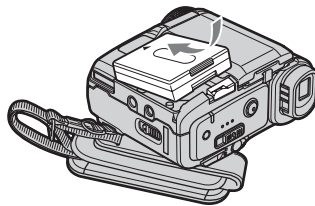

2 Вставьте кассету в видеокамеру.

- 1** Передвиньте рычажок OPEN/EJECT  в направлении стрелки, чтобы открыть крышку.

Кассетный отсек автоматически выдвинется и откроется.

Рычажок OPEN/EJECT 

- 2** Вставьте кассету так, чтобы сторона с окошком была направлена вверх, затем нажмите на центр задней стороны кассеты.

- 3** Нажмите кнопку **PUSH**.

Закройте крышку кассетного отсека после того, как кассетный отсек самостоятельно передвинется обратно.

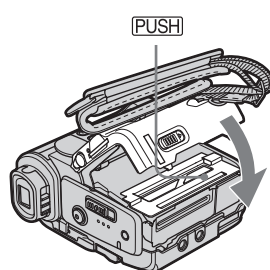
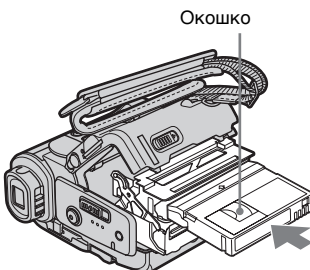
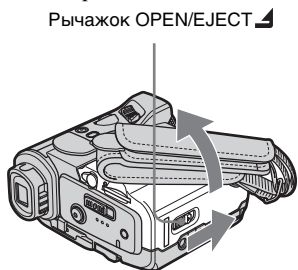



3 Начните запись, глядя на экран LCD для контроля снимаемого изображения.

Дата и время не установлены по умолчанию. Чтобы установить дату и время, см. стр. 24.

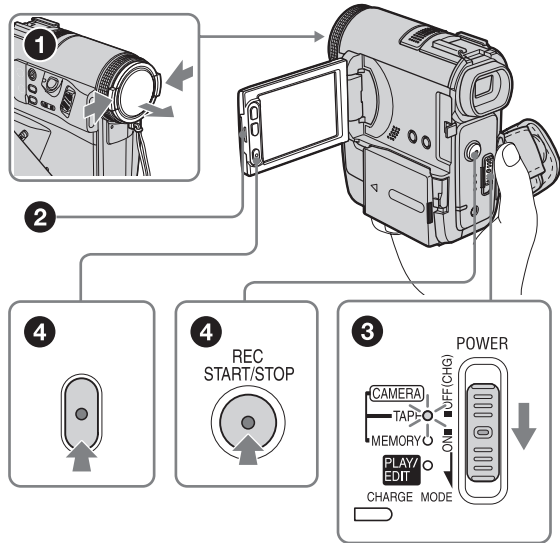
- 1 Снимите крышку объектива.
- 2 Откройте панель LCD.
- 3 Нажав зеленую кнопку, перемещайте переключатель POWER вниз, чтобы загорелся индикатор CAMERA-TAPE. Питание включится.
- 4 Нажмите кнопку REC START/STOP. Начнется запись. Чтобы переключиться в режим ожидания, снова нажмите REC START/STOP. Можно также использовать кнопку REC START/STOP на панели LCD.



4 Просмотрите записанное изображение на экране LCD.

- 1 Перемещайте переключатель POWER до тех пор, пока не загорится индикатор PLAY/EDIT.
- 2 Нажмите кнопку  (ускоренная перемотка назад).
- 3 Нажмите кнопку  (воспроизведение), чтобы начать воспроизведение. Для остановки нажмите кнопку .

Чтобы отключить питание, установите переключатель POWER в положение OFF (CHG).

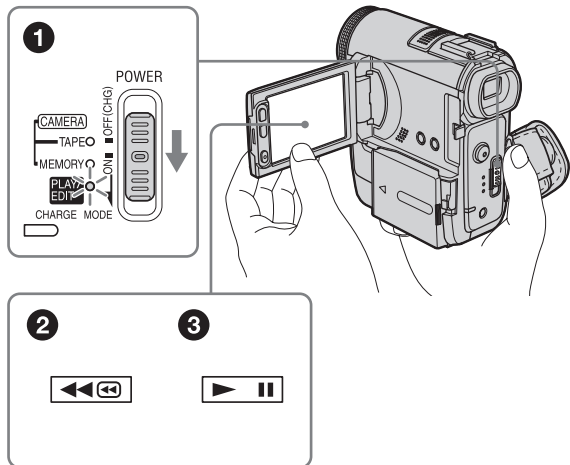



Запись неподвижных изображений

1 Присоедините заряженный батарейный блок к видеокамере.

Чтобы зарядить батарейный блок, см. стр. 16.

- 1 Сдвиньте рычажок снятия батарейного блока BATT  в направлении 1 и нажмите его в направлении 2. Снимите крышку батарейных контактов, когда она поднимется в направлении 3.
- 2 Прикрепите батарейный блок таким образом, чтобы сторона с контактами была обращена к видеокамере, как показано на рисунке ниже, и затем, нажимая на батарейный блок, вставьте его до щелчка.

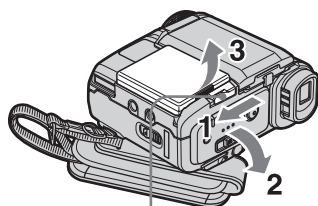

Рычажок снятия батарейного блока BATT 

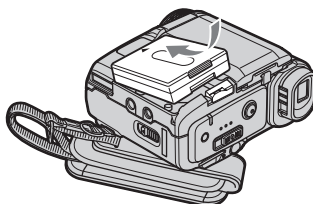

2 Вставьте “Memory Stick Duo” в видеокамеру.

Вставьте ее так, чтобы метка  была в правом верхнем углу. Нажмите до щелчка.

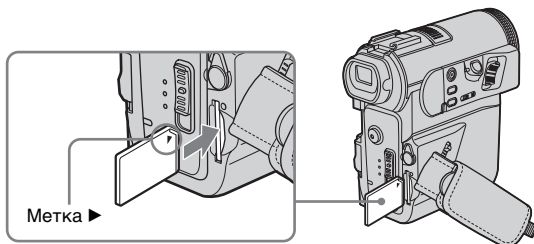

3 Начните запись, глядя на экран LCD для контроля снимаемого изображения.

Дата и время не установлены по умолчанию. Чтобы установить дату и время, см. стр. 24.

- 1 Снимите крышку объектива.
- 2 Откройте панель LCD.
- 3 Нажав зеленую кнопку, перемещайте переключатель POWER до тех пор, пока не загорится индикатор CAMERA-MEMORY.

Питание включится.

- 4 Слегка нажмите кнопку PHOTO.
- Будет слышен короткий зуммерный сигнал, когда фокусировка отрегулируется.

- 5 Нажмите кнопку PHOTO до конца.
- Будет слышен звук затвора и осуществлена запись неподвижного изображения на "Memory Stick Duo".

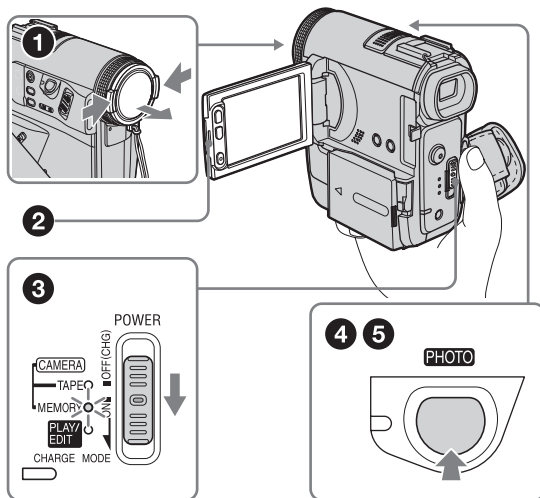

4 Просмотрите записанное изображение на экране LCD.

- 1 Перемещайте переключатель POWER до тех пор, пока не загорится индикатор PLAY/EDIT.
- 2 Нажмите [PB]. Появится последнее записанное изображение.
- 3 Нажмите [+] (следующий) или [-] (предыдущий), чтобы последовательно просмотреть изображения.

Чтобы отключить питание, установите переключатель POWER в положение OFF (CHG).

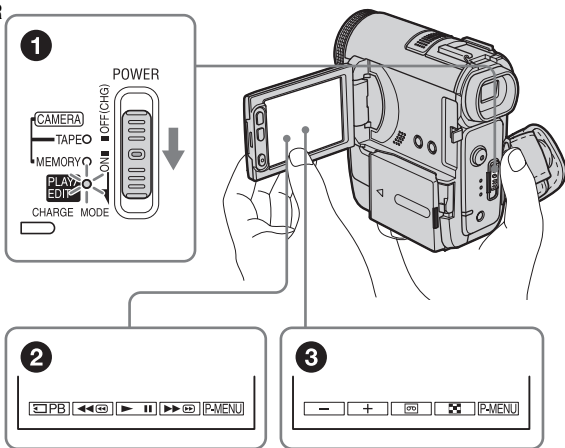



Простое выполнение операций воспроизведения/записи

В режиме Easy Handycam запись и воспроизведение выполнить еще проще.

Easy Handycam позволяет легко выполнить запись/воспроизведение даже для неопытных пользователей, делая доступными только основные функции записи/воспроизведения.

Во время записи/воспроизведения нажмите кнопку EASY.

Индикатор EASY горит синим цветом (❶), и увеличивается размер шрифта на экране (❷) во время использования функции Easy Handycam.

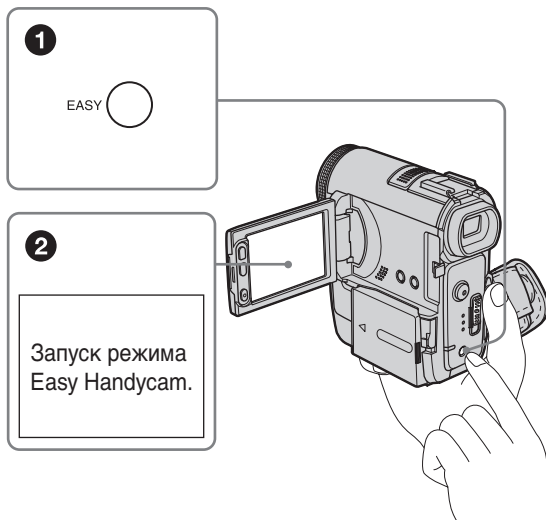

Подробнее см. инструкции для каждой операции.
См. стр. 42 для записи и стр. 65 для воспроизведения.

Шаг 1: проверка прилагаемых деталей

Убедитесь, что в комплект поставки видеокмеры входят следующие принадлежности.

Цифра в круглых скобках обозначает количество поставляемых деталей.

“Memory Stick Duo” 16МБ (1)

На данной видеокмере можно использовать только “Memory Stick Duo”, размер которой почти в два раза меньше размера стандартной “Memory Stick”. См. стр. 150 для получения дополнительных сведений.

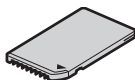

Адаптер Memory Stick Duo (1)

Если к карте “Memory Stick Duo” подсоединить адаптер Memory Stick Duo, то карту “Memory Stick Duo” можно будет использовать с любым из устройств, совместимых со стандартной картой “Memory Stick”.

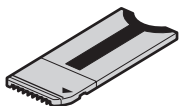

Адаптер переменного тока (1)

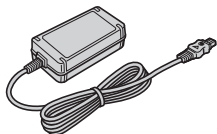

Провод питания (1)



Крышка объектива (1)

Прикреплена к видеокмере.



Handycam Station (1)

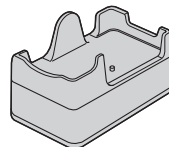

Беспроводной пульт дистанционного управления (1)

Литиевая батарейка типа “таблетка” уже установлена.



Соединительный кабель A/V (1)

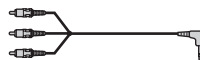

Кабель USB (1)



Плечевой ремень (1)

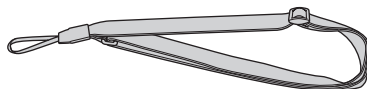

Перезаряжаемый батарейный блок NP-FF51 (1)

Если цвет видеокмеры - серебряный, батарейный блок NP-FF51 при отдельном приобретении будет отличаться от видеокмеры по цвету.

Крышка батарейных контактов (1)

Прикреплена к видеокмере.

Драйвер на CD-ROM “SPVD-012 USB Driver” (1)

Чистящая ткань (1)

21-штырьковый адаптер (1)

Только для моделей со знаком **CE** на нижней стороне.

Руководство по эксплуатации видеочамеры (данное руководство) (1)

Руководство по использованию компьютерных приложений (1)

Шаг 2: зарядка батарейного блока

Можно зарядить **батарейный блок “InfoLITHIUM” (серии F)**, подключив его к видеочамере.

⚡ Примечание

- Нельзя использовать любые другие источники питания вместо батарейного блока “InfoLITHIUM” (серии F) (стр. 153).
- Во избежание короткого замыкания не допускайте соприкосновения штекера постоянного тока адаптера переменного тока или батарейных контактов с металлическими предметами. Это может привести к повреждению видеочамеры.
- Подключайте адаптер переменного тока в ближайшую сетевую розетку. Немедленно отключите адаптер переменного тока из розетки, если возникнет какая-либо неисправность.

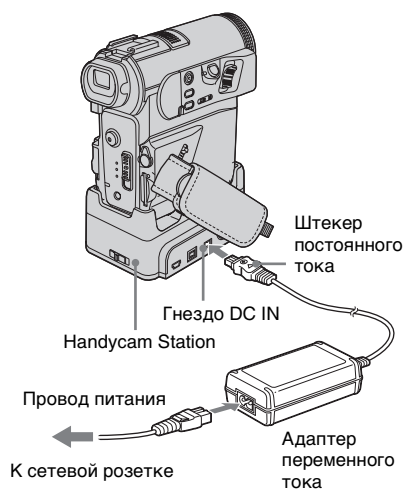

1 Присоедините заряженный батарейный блок к видеокамере.

- 1 Сдвиньте рычажок снятия батарейного блока BATT  в направлении 1 и нажмите его в направлении 2.
- Снимите крышку батарейных контактов, когда она поднимется в направлении 3.



- 2 Прикрепите батарейный блок таким образом, чтобы сторона с контактами была обращена к видеокамере, как показано на рисунке ниже, и затем, нажимая на батарейный блок, вставьте его до щелчка.

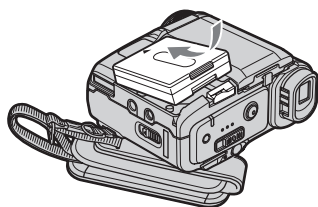

2 Расположив штекер постоянного тока так, чтобы метка ▲ была сверху, подсоедините адаптер переменного тока к гнезду DC IN на устройстве Handycam Station.

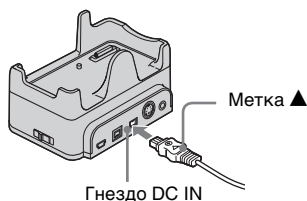

3 Подсоедините провод питания к адаптеру переменного тока.

4 Подсоедините провод питания к сетевой розетке.

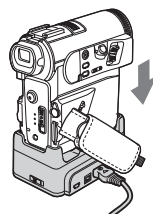

5 Вставьте видеокамеру в устройство Handycam Station.

- 6 Установите переключатель POWER в положение OFF (CHG). Загорится индикатор CHARGE, и начнется зарядка.

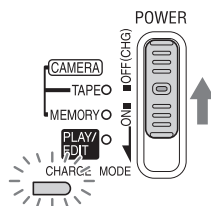

Зарядка батарейного блока только с помощью адаптера переменного тока

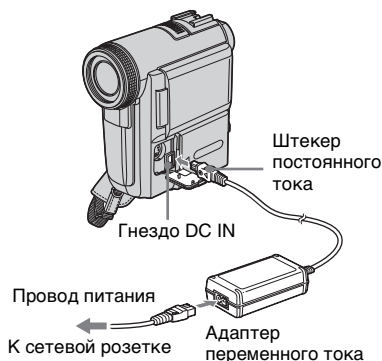

Батарейный блок можно зарядить во время поездки, даже если под рукой нет аналогового устройства Handcam Station. Подсоедините адаптер переменного тока к гнезду DC IN видеокамеры так, чтобы метка ▲ на штекере постоянного тока была спереди, как показано на рисунке.

После зарядки батареи

Индикатор CHARGE гаснет, когда батарея полностью заряжена. Отсоедините адаптер переменного тока от гнезда DC IN.

Снятие батарейного блока



1 Установите переключатель POWER в режим OFF (CHG).

2 Сдвиньте рычажок снятия батарейного блока BATT в направлении 1 и нажмите его в направлении 2.

Снимите батарейный блок, когда он поднимется в направлении 3.

Примечание

- Будьте осторожны при отсоединении батарейного блока, если видеокамера установлена в вертикальное положение. Батарейный блок в этом случае может упасть.
- Всегда прикрепляйте крышку для защиты батарейных контактов. Если батарейный блок не используется в течение длительного времени, его следует полностью разрядить перед тем, как поместить на хранение. См. стр. 154 для получения информации о хранении батарейного блока.

Проверка оставшегося заряда батареи – Информация о состоянии батарейного блока

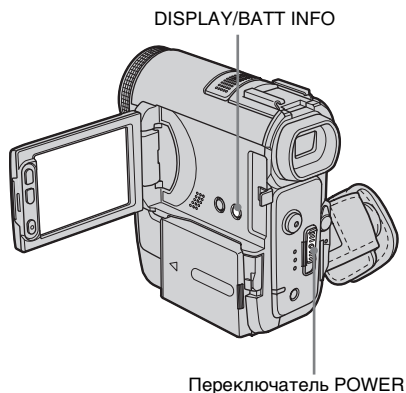

Можно проверить текущий уровень заряда батареи и оставшееся время записи как во время зарядки, так и когда отключено питание.

1 Установите переключатель POWER в режим OFF (CHG).

2 Откройте панель LCD.

3 Нажмите кнопку DISPLAY/BATT INFO.

Информация о состоянии батареи отображается приблизительно в течение 7 секунд.

Если держать эту кнопку нажатой, то информация отображается приблизительно в течение 20 секунд.

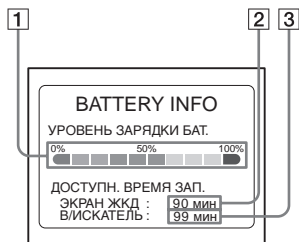

- 1 Уровень зарядки батареи отображает приблизительное количество оставшейся энергии батарейного блока.
- 2 Приблизительное возможное время записи при использовании панели LCD.
- 3 Приблизительное возможное время записи при использовании видеоскалтера.

Время зарядки

Приблизительное время полной зарядки абсолютно разряженного батарейного блока (в минутах) при температуре 25°C (рекомендуемая температура: 10 – 30°C).

Батарейный блок	
NP-FF50	120
NP-FF51 (прилагается)	130
NP-FF70	150
NP-FF71	170

Время записи при включенном экране LCD

Приблизительное время использования полностью заряженного батарейного блока (в минутах) при 25°C.

Переключатель LCD BACKLIGHT установлен в положение ON

Батарейный блок	Время непрерывной записи	Время обычной записи*
NP-FF50	85	45
NP-FF51 (прилагается)	100	55
NP-FF70	185	105
NP-FF71	205	115

Переключатель LCD BACKLIGHT установлен в положение OFF

Батарейный блок	Время непрерывной записи	Время обычной записи*
NP-FF50	95	50
NP-FF51 (прилагается)	110	60
NP-FF70	205	115
NP-FF71	225	125

Время записи при использовании видеоскалтера

Приблизительное время использования полностью заряженного батарейного блока (в минутах) при 25°C.

Батарейный блок	Время непрерывной записи	Время обычной записи*
NP-FF50	95	50
NP-FF51 (прилагается)	110	60
NP-FF70	205	115
NP-FF71	225	125

* Приблизительное время в минутах при записи с неоднократным пуском/остановкой записи, перемещением переключателя POWER для изменения режима питания и трансфокацией. Фактический срок службы батарейного блока может быть короче.

Время воспроизведения

Приблизительное время использования полностью заряженного батарейного блока (в минутах) при 25°C.

Батарейный блок	Открытая панель LCD*	Закрытая панель LCD
NP-FF50	120	135
NP-FF51 (прилагается)	135	155
NP-FF70	245	285
NP-FF71	275	310

* Переключатель LCD BACKLIGHT установлен в положение ON.

🔍 Примечание

- Даже если провод питания не включен в сетевую розетку, питание от батарейного блока не будет подаваться в перечисленных ниже случаях.
 - Адаптер переменного тока подключен к гнезду DC IN видеокамеры
 - Адаптер переменного тока подключен к гнезду DC IN устройства Handycam Station или к видеокамере, подсоединенной к устройству Handycam Station
- При использовании видеокамеры в холодных условиях время записи и время воспроизведения сокращаются.
- В следующих случаях индикатор CHARGE мигает во время зарядки, или информация о состоянии батареи отображается неправильно.
 - Батарейный блок подсоединен неправильно.
 - Батарейный блок поврежден.
 - Батарейный блок полностью разряжен. (Только для информации о состоянии батареи.)
- При установке на видеокамеру батарейного блока большой емкости (NP-FF70/FF71) видеокамера будет неустойчива. Поэтому при установке видеокамеры на столе и т.д. надежно зафиксируйте ее.

Использование внешнего источника питания

Можно использовать адаптер переменного тока в качестве источника питания, если необходимо сохранить энергию батареи. При использовании адаптера переменного тока батарейный блок не разрядится, даже если он будет подключен к видеокамере.

ПРЕДОСТЕРЕЖЕНИЕ

Если видеокамера подключена к настенной розетке с помощью сетевого адаптера, питание от сети переменного тока подается, даже когда камера отключена.

Подключите видеокамеру, как показано в разделе “Зарядка батарейного блока” (стр. 16).

Шаг 3: включение питания

Необходимо переместить переключатель POWER, чтобы выбрать нужный режим питания для записи или воспроизведения.

При первом использовании видеокамеры отобразится экран [УСТАН ЧАСОВ] (стр. 24).

Нажав зеленую кнопку, перемещайте переключатель POWER вниз.

Питание включится.

Для выбора режима записи или воспроизведения, перемещайте переключатель до тех пор, пока не загорится индикатор выбираемого режима.

Выключение питания

Установите переключатель POWER в положение OFF (CHG).

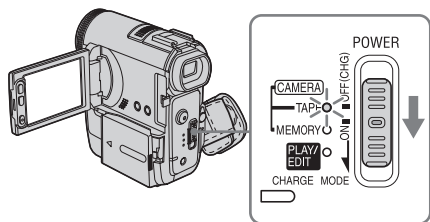
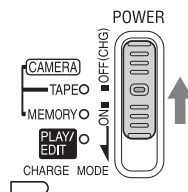

- Режим CAMERA-TAPE: для записи на кассету.
- Режим CAMERA-MEMORY: для записи на “Memory Stick Duo”.
- Режим PLAY/EDIT: для воспроизведения или монтажа изображений на кассете или “Memory Stick Duo”.

Шаг 4: регулировка панели LCD и видоискателя

Регулировка панели LCD

Можно отрегулировать угол наклона и яркость панели LCD для удобства записи в различных условиях. Даже если между Вами и объектом существует препятствие, можно видеть снимаемый объект на экране LCD, регулируя угол наклона панели LCD.

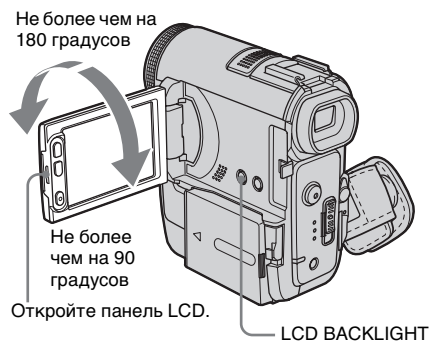

Откройте панель LCD, установив ее под углом 90 градусов к видеокамере, затем поверните панель на нужный угол.

Регулировка яркости экрана LCD

- 1 Нажмите [P-MENU].
- 2 Нажмите [ЯРКОСТЬ ЖКД].
Если элемент не отображается на экране, нажмите [↔]/[↘]. Если не удастся его найти, выберите меню [MENU], [МЕНЮ] (СТАНД НАБОР), затем нажмите [УСТ ЖКД/ВИ] (стр. 99).
- 3 Отрегулируйте элемент с помощью кнопок [−]/[+], затем нажмите [OK].

Совет

- Если повернуть панель LCD на 180 градусов к объективу, то можно закрыть панель LCD экраном LCD наружу.
- Если в качестве источника питания используется батарейный блок, регулировку яркости можно выполнить, выбрав значение [УР ПОДСВ ЖКД] для параметра [УСТ ЖКД/ВИ] в меню [МЕНЮ] (СТАНД НАБОР) (стр. 99).
- При использовании видеокамеры в условиях яркого освещения установите переключатель LCD BACKLIGHT в положение, при котором подсветка экрана LCD будет отключена. (на экране отобразится индикация [OFF]). При этом предотвращается расход заряда батарейного блока.
- Даже если выполнить регулировку подсветки экрана LCD, это не повлияет на записываемое изображение.
- Чтобы отключить звук, подтверждающий выполнение операций на сенсорной панели, необходимо для параметра [ОЗВУЧ. МЕНЮ] установить значение [ВЫКЛ] в меню [МЕНЮ] (СТАНД НАБОР) (стр. 102).

Регулировка видоискателя

Можно просматривать изображения с помощью видоискателя, если панель LCD закрыта. Используйте видоискатель, если батарейный блок практически разряжен или изображение на экране плохо различимо.

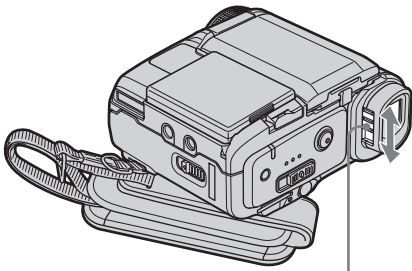

Рычаг регулировки объектива видоискателя







Отрегулируйте рычаг регулировки объектива видоискателя, пока изображение не станет четким.



Использование видоискателя во время работы видеокамеры

При записи на кассету или “Memory Stick Duo” можно отрегулировать экспозицию (стр. 45) и фейдер (стр. 50), глядя на изображение в видоискателе. Панель LCD должна быть повернута на 180 градусов и закрыта экраном наружу.

1 Установите режим питания CAMERA-TAPE или CAMERA-MEMORY (стр. 21).

2 Закройте панель LCD экраном наружу.
На экране отобразится индикация .

- 3 Нажмите .**
На экране появится индикация [Откл. ЖКД?].
- 4 Нажмите [ДА].**
Экран LCD выключится.
- 5 Прикоснитесь к экрану LCD, глядя на изображение в видоискателе.**
Отображаются [ЭКСПОЗИЦИЯ] и т.д.
- 6 Нажмите кнопку функции, которую необходимо установить.**
 - [ЭКСПОЗИЦИЯ]: отрегулируйте с помощью  /  и нажмите .
 - [ФЕЙДЕР]: нажимайте последовательно для выбора требуемого эффекта (только в режиме CAMERA-TAPE).
 - : экран LCD включится.
Чтобы скрыть кнопки на панели LCD, нажмите .

-  **Совет**
- Чтобы отрегулировать яркость подсветки видоискателя, выберите меню  (СТАНД НАБОР), [УСТ ЖКД/ВИ], затем [ПОДСВ В.ИСК] (при использовании батарейного блока, стр. 100).

Шаг 5: установка даты и времени

При первом использовании видеокамеры выполните установку даты и времени. Если дата и время не установлены, то при каждом включении видеокамеры будет появляться экран [УСТАН ЧАСОВ].

Примечание

- Если видеокамера не использовалась около 3 месяцев, встроенная аккумуляторная батарейка типа “таблетка” разрядится, а установки даты и времени могут быть удалены из памяти. В этом случае зарядите аккумуляторную батарейку типа “таблетка” (стр. 159), а затем снова установите дату и время.

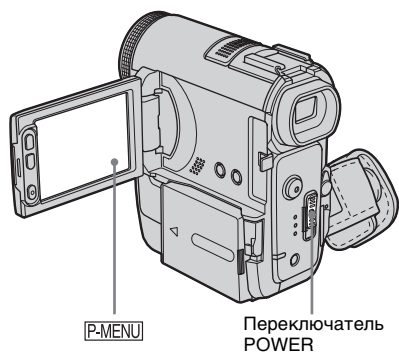

1 Включите видеокамеру (стр. 21).

2 Откройте панель LCD.

При первой установке часов перейдите к шагу 7.

3 Нажмите [P-MENU].



4 Нажмите [MENU].

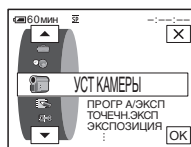

5 Выберите (ВРЕМЯ/ЯЗЫК) с помощью кнопок [▲]/[▼], затем нажмите [OK].

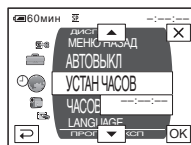

6 Выберите [УСТАН ЧАСОВ] с помощью кнопок [▲]/[▼], затем нажмите [OK].

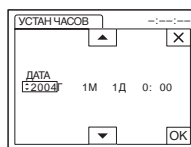

- 7 Установите для параметра [Г] (год) значение с помощью кнопок / , затем нажмите .

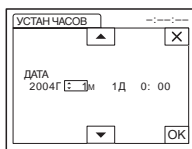

Можно установить любой год вплоть до 2079.

- 8 Установите [М] (месяц), [Д] (день), час и минуты аналогично тому, как описано в пункте 7, затем нажмите . Часы начнут работать.

Шаг 6: установка носителя

Установка кассеты

Можно использовать только кассеты мини DV ^{Mini} DV. Для получения дополнительных сведений о данном виде кассет (например, информации о защите от записи) см. стр. 148.

Примечание

- Не вставляйте кассету в кассетный отсек с силой. Это может привести к неисправности видеокамеры.

- 1 **Передвиньте рычажок OPEN/EJECT в направлении стрелки и откройте крышку.**

Рычажок OPEN/EJECT Крышка

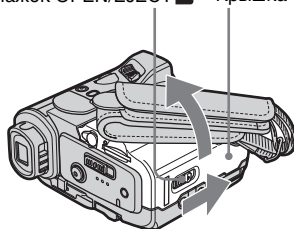

Кассетный отсек автоматически выдвинется и откроется.

→ продолжение

-
- 2 Вставьте кассету так, чтобы сторона с окошком была направлена вверх.

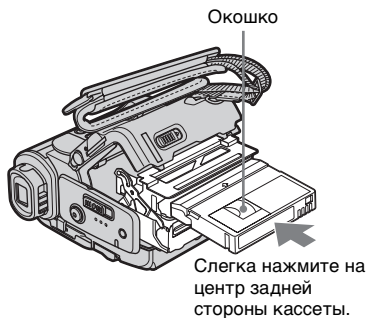

-
- 3 Нажмите кнопку [PUSH]. Кассетный отсек автоматически передвинется обратно.

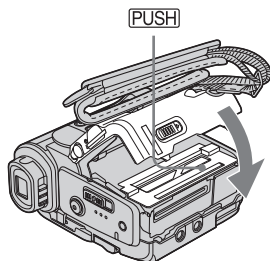

-
- 4 Закройте крышку.
-

Извлечение кассеты

- 1 Передвиньте рычажок OPEN/EJECT в направлении стрелки и откройте крышку. Кассетный отсек автоматически выдвинется и откроется.
- 2 Выньте кассету, затем нажмите [PUSH]. Кассетный отсек автоматически передвинется обратно.
- 3 Закройте крышку.

Установка “Memory Stick Duo”

Для получения дополнительных сведений о “Memory Stick Duo” (например, информации о защите от записи) см. стр. 150.

Примечание

- На данной видеокамере можно использовать только “Memory Stick Duo”, размер которой почти в два раза меньше размера стандартной “Memory Stick” (стр. 150). Не пытайтесь с силой устанавливать “Memory Stick” другого типа в слот для “Memory Stick Duo”.

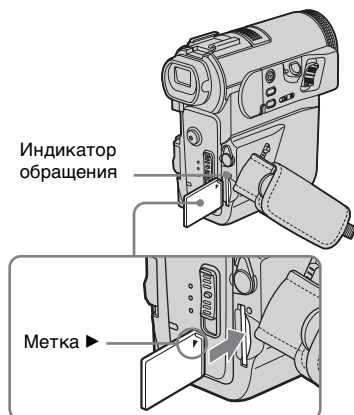

Вставьте “Memory Stick Duo” до щелчка так, чтобы метка была в правом верхнем углу.

Извлечение карты “Memory Stick Duo”

Слегка нажмите один раз на “Memory Stick Duo”.

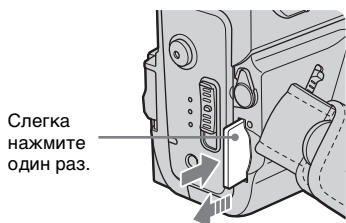

Примечание

- Если с силой вставлять карту “Memory Stick Duo” в слот для “Memory Stick Duo” неверной стороной, то слот для “Memory Stick Duo” может быть поврежден, либо неподвижное изображение на “Memory Stick Duo” может быть удалено.
- Не вставляйте в слот для “Memory Stick Duo” ничего, кроме карты “Memory Stick Duo”. Это может привести к неисправности видеокамеры.
- Если индикатор обращения горит или мигает, значит, видеокамера считывает данные с карты “Memory Stick Duo” или записывает на нее информацию. Не трясите видеокамеру и не ударяйте по ней, не выключайте питание, не вынимайте “Memory Stick Duo” и не снимайте батарейный блок. В противном случае данные изображения могут быть повреждены.

Шаг 7: выбор языка сообщений на экране

Можно выбрать язык, который будет использоваться на экране LCD.

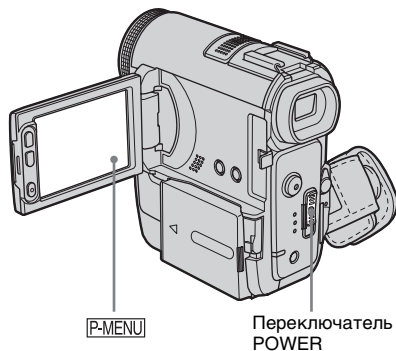

1 Включите видеокамеру.

2 Откройте панель LCD.

3 Нажмите [P-MENU].

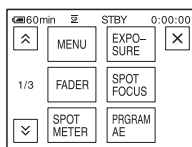

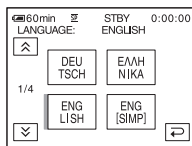

4 Нажмите [LANGUAGE].

Если элемент не отображается на экране, нажмите [↗]/[↘]. Если его не удастся найти, нажмите [MENU] и выберите этот элемент в меню (TIME/LANGU.) (стр. 104).



→продолжение

5 Выберите нужный язык с помощью кнопок /, затем нажмите .

 Совет

- Если вы не сможете среди предлагаемых вариантов найти свой родной язык, видеосоветчик предложит выбрать [ENG [SIMP]] (упрощенный английский).

Запись фильмов

Фильмы можно записывать на кассету или “Memory Stick Duo”.

Прежде чем начать запись, выполните действия, описанные в пунктах с 1 по 7 раздела “Подготовка к эксплуатации” (стр. 15 - 27).

При записи на кассету фильмы записываются со стереозвуком. При записи на “Memory Stick Duo” (запись фильмов MPEG) фильмы записываются с монофоническим звуком.

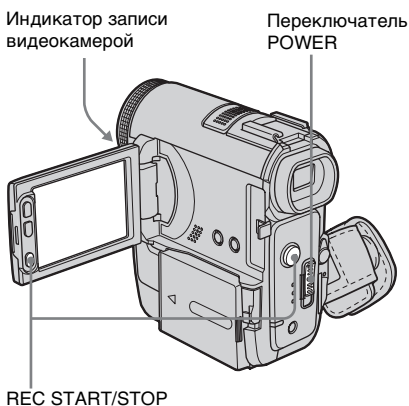

💡 Совет

- Даже неопытные пользователи могут легко использовать функцию Easy Handycam при записи. Для получения дополнительных сведений см. стр. 42.

- 1 **Снимите крышку объектива. Потяните вниз за шнурок крышки объектива и прикрепите его к ремню для захвата.**

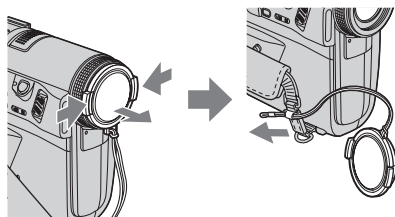

- 2 **Откройте панель LCD.**

- 3 **Выберите режим записи.**

Запись на кассету

Передвиньте переключатель POWER в положение, при котором загорится индикатор CAMERA-TAPE, а видеокамера переключится в режим ожидания.

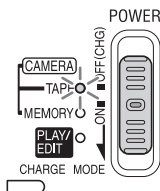

Передвиньте переключатель POWER, нажав при этом зеленую кнопку.

Запись на “Memory Stick Duo” – MPEG MOVIE EX

Передвиньте переключатель POWER в положение, при котором загорится индикатор CAMERA-MEMORY, и на экране отобразится имя текущей выбранной папки для записи.

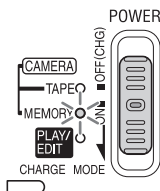

Передвиньте переключатель POWER, нажав при этом зеленую кнопку.

4 Нажмите кнопку REC START/STOP.

Начнется запись. На экране LCD отобразится индикация [ЗАПИСЬ], и загорится индикатор записи видеокамерой.

Для остановки записи нажмите кнопку REC START/STOP еще раз.

Проверка последнего записанного фильма MPEG – Просмотр

Нажмите . Воспроизведение начнется автоматически.

Нажмите  еще раз для возврата в режим ожидания.

Чтобы удалить фильм, по завершении воспроизведения нажмите , затем [ДА].

Чтобы отменить удаление, нажмите [НЕТ].

Выключение питания

Передвиньте переключатель POWER в положение OFF (CHG).

Индикаторы, отображаемые во время записи на кассету

При записи на кассету индикаторы не сохраняются в отснятом материале. Дата/время записи и данные настройки видеокамеры (стр. 68) не отображаются во время записи.

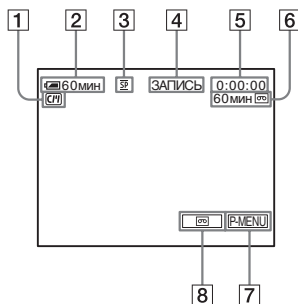

- 1 Индикатор, обозначающий кассету с функцией Cassette Memory.

2 Примерное оставшееся время работы батарейного блока и время непрерывной записи

Отображаемое время может быть неправильным и зависит от условий, в которых выполняется запись. Если открыть панель LCD или, закрыв ее, затем вновь открыть, требуется около 1 минуты, чтобы отобразить точное оставшееся время работы батарейного блока.

3 Режим записи (SP или LP)

4 Состояние записи ([ОЖИДАН] (ожидание) или [ЗАПИСЬ])

5 Код времени или счетчик ленты (час: минуты: секунды)

6 Оставшееся время записи на кассету (стр. 101)

7 Кнопка персонального меню (стр. 74)

8 Кнопка переключения экрана END SEARCH/EDIT SEARCH/Просмотр записи (стр. 56)

Индикаторы, отображаемые во время записи на “Memory Stick Duo”

При записи на “Memory Stick Duo” индикаторы не сохраняются в отснятом материале.

Дата/время (стр. 68) не отображаются во время записи.

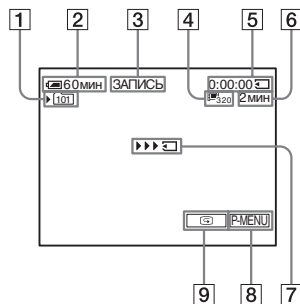

1 Папка для записи**2 Примерное оставшееся время работы батарейного блока и время непрерывной записи**

Отображаемое время может быть неправильным и зависит от условий, в которых выполняется запись. Если открыть панель LCD или, закрыв ее, затем вновь открыть, требуется около 1 минуты, чтобы отобразить точное оставшееся время работы батарейного блока.

3 Состояние записи ([ЗАПИСЬ])**4 Размер фильма****5 Продолжительность записи (час: минуты: секунды)****6 Оставшееся время записи на “Memory Stick Duo”****7 Индикатор начала записи на “Memory Stick Duo” (отображается приблизительно в течение 5 секунд)****8 Кнопка персонального меню (стр. 74)****9 Кнопка просмотра (стр. 30)****⚡ Примечание**

- Прежде чем заменить батарейный блок, передвиньте переключатель POWER в положение OFF (CHG).
- По умолчанию, если видеокамера не используется более 5 минут, питание автоматически отключается для предотвращения расхода энергии батарей (функция [АВТОВЫКЛ], стр. 103). Чтобы вновь запустить запись, передвиньте переключатель POWER вниз и выберите CAMERA-TAPE или CAMERA-MEMORY, а затем нажмите REC START/STOP.
- При записи фильмов на “Memory Stick Duo” доступными будут только элементы, которые отображаются в персональном меню в виде ярлыков. Чтобы использовать другие элементы, добавьте их в персональное меню.
- При записи на “Memory Stick Duo” с использованием внешней вспышки (приобретается дополнительно), подсоединенной к держателю, выключите питание внешней вспышки во избежание записи шума при ее зарядке.

💡 Совет

- Если видеокамера не используется в течение длительного времени, извлеките кассету и храните ее отдельно.
- Для записи фильмов можно также использовать кнопку REC START/STOP, расположенную на экране LCD. Это удобно, если запись осуществляется с малого угла, или при записи в зеркальном режиме.
- При нажатии кнопки REC START/STOP на экране LCD придерживайте панель LCD рукой.
- Чтобы обеспечить плавный переход от последнего записанного на кассете эпизода к следующему, следуйте приведенным ниже правилам.
 - Не извлекайте кассету (изображение будет записано последовательно и без перерывов, даже если производилось выключение питания).
 - Не записывайте вместе на одной кассете изображения в режимах SP и LP.
 - Избегайте останавливать запись в режиме LP.
- В разделе “Запись в течение продолжительного времени на “Memory Stick Duo”” (стр. 32) указано приблизительное время записи на “Memory Stick Duo” различной емкости.
- Дата и время записи, а также данные настройки видеокамеры (только для кассет) автоматически записываются на носитель записи, не отображаясь на экране. Данную информацию можно просмотреть во время воспроизведения, выбрав значение [КОД ДАННЫХ] в установках меню (стр. 68).

Запись в течение длительного промежутка времени

Запись в течение длительного промежутка времени на кассету

В меню  (СТАНД НАБОР) выберите [REЖИМ ЗАП], затем [LP] (стр. 98). В режиме LP запись длится в 1,5 раза дольше, чем в режиме SP.



Кассету, записанную в режиме LP, следует воспроизводить только на видеокамере, на которой была осуществлена такая запись.

Запись в течение продолжительного времени на “Memory Stick Duo”

В меню  (УСТ ПАМЯТИ) выберите [УСТАН ФИЛЬМА], [РАЗМ ИЗОБР], а затем [160 × 112] (стр. 84).

Продолжительность времени, в течение которого можно выполнять запись на “Memory Stick Duo”, зависит от размера изображений и условий съемки. В следующей таблице указано приблизительное время записи фильмов на “Memory Stick Duo”, отформатированную на данной видеокамере.

Размер изображения и время (час: минуты: секунды)

	320 × 240	160 × 112
		
8 МБ	00:01:20	00:05:20
16 МБ	00:02:40	00:10:40
(прилагается)		
32 МБ	00:05:20	00:21:20
64 МБ	00:10:40	00:42:40
128 МБ	00:21:20	01:25:20
256 МБ	00:42:40	02:50:40
(MSX-M256)		
512 МБ	01:25:20	05:41:20
(MSX-M512)		

Использование функции трансфокации

Если выбран режим CAMERA-TAPE, можно выбрать уровень увеличения свыше 10 крат, при этом активизируется цифровая трансфокация ([ЦИФР.УВЕЛИЧ], стр. 81).

Функция трансфокации является эффективной техникой съемки, однако рекомендуется использовать ее не слишком часто.

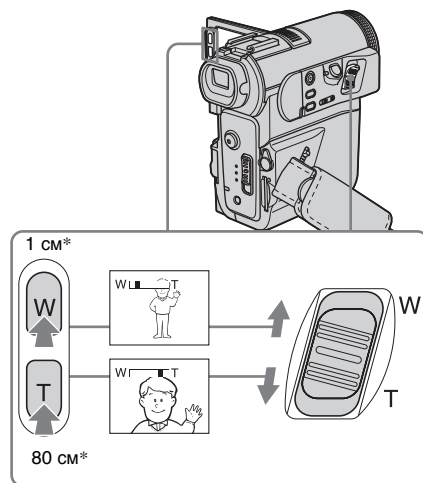

* Минимальное расстояние между видеокамерой и объектом съемки, необходимое для получения четкой фокусировки при данном положении рычажка.

Слегка передвиньте рычаг привода трансфокатора для медленной трансфокации. Передвиньте его дальше для ускоренной трансфокации.

Съемка панорамных изображений

Передвиньте рычаг привода трансфокатора в направлении W. Объект съемки кажется дальше (Широкоугольный).

Съемка изображений крупным планом

Передвиньте рычаг привода трансфокатора в направлении T. Объект съемки кажется ближе (Телефото).

Использование кнопок трансфокатора на экране LCD

Удерживайте кнопку W нажатой для съемки панорамных изображений, удерживайте кнопку T нажатой для съемки изображений крупным планом.

Примечание

- Скорость трансфокации нельзя изменять с помощью кнопок трансфокации на экране LCD.
- При нажатии кнопки на экране LCD придерживайте панель LCD рукой.

Запись в зеркальном режиме

Панель LCD можно повернуть, обратив ее к объекту съемки, чтобы и Вы, и объект съемки могли видеть записываемое изображение. Эту функцию можно использовать также для привлечения внимания маленьких детей к видеокамере во время их съемки.

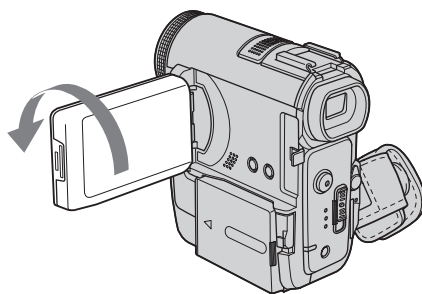

Откройте панель LCD, установив ее под углом 90 градусов к видеокамере, затем поверните ее на 180 градусов в сторону объекта съемки.

На экране LCD появится зеркальное изображение объекта съемки, однако записанное изображение будет нормальным.

Использование таймера самозапуска

Используя таймер самозапуска, можно начать запись с задержкой примерно в 10 секунд.

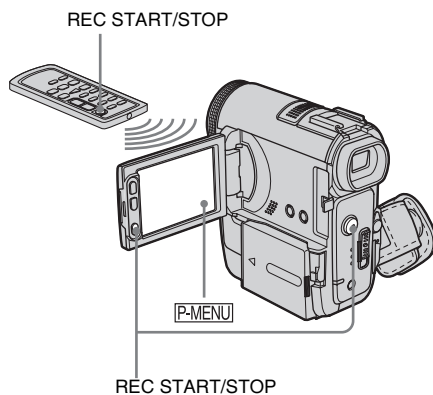

1 Нажмите **P-MENU**.

→ продолжение

2 Нажмите [АВТОЗАПУСК].

Если элемент не отображается на экране, нажмите [↗]/[↘]. Если его не удастся найти, нажмите [MENU] и выберите этот элемент в меню [ИЗ] (УСТ КАМЕРЫ) (стр. 76).

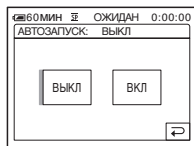

3 Нажмите [ВКЛ], затем [OK].

Появится индикация ☺.

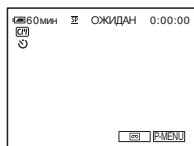

4 Нажмите кнопку REC START/STOP.

Примерно в течение 10 секунд будет слышен зуммерный сигнал (индикация обратного отсчета времени начнется с цифры 8).

Начнется запись.

Чтобы остановить запись, нажмите REC START/STOP.

Отмена времени выдержки

Нажмите кнопку [СБРОС] или REC START/STOP.

Отмена работы таймера самозапуска

Выполните пункты 1 и 2, затем выберите [ВЫКЛ] в пункте 3.

Запись фильмов для последующего получения неподвижных изображений

[ИЗ] – Режим прогрессивной съемки

Эта функция полезна, если фильмы планируется импортировать на компьютер для получения неподвижных изображений. Можно записывать изображения с меньшим уровнем размытости, чем при записи в обычном режиме, в результате чего получаются изображения, которые подходят для анализа динамичных сцен, например спортивных состязаний. Запись изображения с целью создания фильма лучше осуществлять в обычном режиме, поскольку в режиме прогрессивной съемки изображение записывается лишь каждую 1/25 секунды.

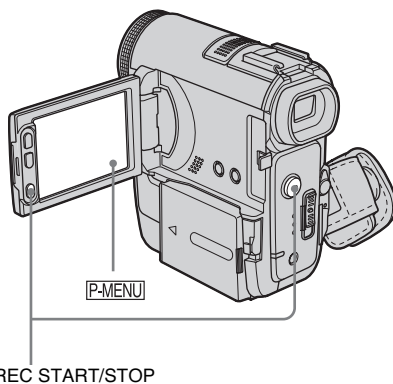

1 Нажмите [P-MENU].

2 Нажмите [ПРОГР ЗАПИСЬ].

Если элемент не отображается на экране, нажмите $\left[\uparrow \right] / \left[\downarrow \right]$. Если его не удастся найти, нажмите [MENU] и выберите [ПРОГР ЗАПИСЬ] в меню $\left[\text{УСТ КАМЕРЫ} \right]$.



3 Нажмите [ВКЛ], затем [OK].

Появится индикация 25p.

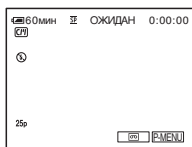

4 Нажмите кнопку REC START/STOP.

Снова нажмите эту кнопку, чтобы остановить запись.

Отмена режима прогрессивной съемки

Выполните пункты 1 и 2, затем выберите [ВЫКЛ] в пункте 3.

Примечание по режиму прогрессивной съемки

Изображение экрана обычной телетрансляции делится на две более мелкие области, которые отображаются попеременно каждую 1/50 секунды. Таким образом, реальное изображение в каждый момент времени отображается только на половине видимого экрана. При прогрессивной съемке изображение отображается полностью со всеми точками. Изображение, записанное в этом режиме, отображается более четко, однако движущийся объект может отображаться некорректно.

Примечание

- Во время записи в режиме прогрессивной съемки при освещении лампами дневного света или лампами накаливания изображение может мерцать на экране. Это не является неисправностью.
- В режиме прогрессивной съемки нельзя использовать следующие компоненты.
 - Широкоэкранный режим [16:9]
 - [ЭФФЕКТ КИНО] из цифровых эффектов

Запись неподвижных изображений

– Фотосъемка в память

Можно записывать неподвижные изображения на “Memory Stick Duo”. Прежде чем начать запись, выполните действия, описанные в пунктах с 1 по 7 раздела “Подготовка к эксплуатации” (стр. 15 - 27).

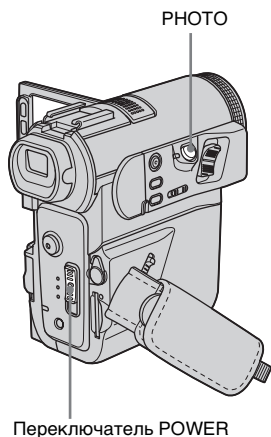

Совет

- Даже неопытные пользователи могут легко использовать функцию Easy Handycam при записи. Для получения дополнительных сведений см. стр. 42.

- 1 Снимите крышку объектива. Потяните вниз за шнурок крышки объектива и прикрепите его к ремню для захвата.**

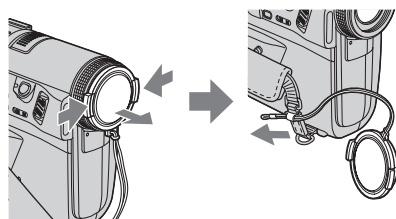

- 2 Откройте панель LCD.**

- 3 Перемещайте переключатель POWER до тех пор, пока не загорится индикатор CAMERA-MEMORY.**

Отобразится выбранная папка для записи.

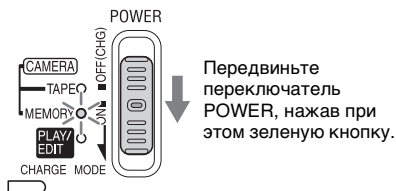

- 4 Слегка нажмите и удерживайте кнопку PHOTO.**

При настройке фокусировки и яркости будет слышен негромкий зуммерный сигнал. Запись при этом еще не начнется.

Индикатор перестанет мигать.

Количество изображений, которое можно записать.

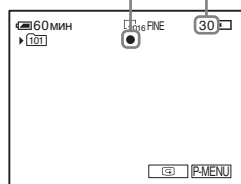



* Количество изображений, которое возможно записать, зависит от качества изображений и условий, в которых осуществляется запись.

5 Нажмите кнопку РНOTO до конца.

Будет слышен звук затвора. Если черточки **||||**  исчезли, значит, изображение записано на “Memory Stick Duo”.

Проверка последнего записанного изображения – Просмотр

Нажмите .

Нажмите  для возврата в режим ожидания.



Чтобы удалить изображение, нажмите , затем [ДА].

Чтобы отменить удаление, нажмите [НЕТ].

Выключение питания

Передвиньте переключатель POWER в положение OFF (CHG).

Непрерывная запись неподвижных изображений – Пакетная запись

В меню  (УСТ ПАМЯТИ) выберите [УСТ ФОТО] и затем [ ЗАПУСК] (стр. 83).

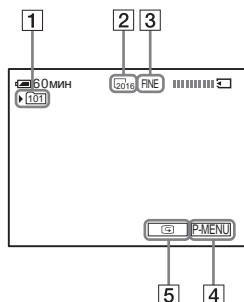

Можно записать от 3 до 32 последовательных изображений с интервалами времени 0,5 - 0,07 секунд.

Индикаторы, отображаемые во время записи



1 Папка для записи

2 Размер изображения

 (2016 × 1512),  (1600 × 1200) или  (640 × 480)

3 Качество изображения

FINE ([ВЫСОКОЕ]) или STD ([СТАНДАРТ])



4 Кнопка персонального меню (стр. 74)

5 Кнопка просмотра (стр. 37)

☛ Совет

- При нажатии кнопки РНOTO на пульте дистанционного управления будет записано изображение, которое в этот момент отображается на экране.
- Дата и время записи, а также данные настройки видеокамеры автоматически записываются на носитель записи, не отображаясь на экране. Данную информацию можно просмотреть во время воспроизведения, выбрав на экране [КОД ДАННЫХ] (стр. 68).
- Угол записи будет шире, чем угол записи в режиме CAMERA-TAPE.

Выбор качества или размера изображения

В меню  (УСТ ПАМЯТИ) выберите [УСТ ФОТО] и затем [ КАЧ.СНИМКА] или [ РАЗМ СНИМК] (стр. 84).

Количество изображений, которое можно записать на “Memory Stick Duo”, зависит от качества и размера изображений и условий съемки.

В следующей таблице указано приблизительное количество изображений, которое можно записать на “Memory Stick Duo”, отформатированную на данной видеокамере.

→продолжение

Для выбора нужной настройки повторно нажимайте **⚡** (вспышка).

Настройки отображаются циклически в следующей последовательности.

Функция снижения эффекта красных глаз отключена

Индикатор не отображается: вспышка автоматически срабатывает при недостаточном окружающем освещении.



⚡ (Принудительная вспышка): вспышка срабатывает всегда независимо от яркости окружающего освещения.



⊗ (Без вспышки): съемка всегда производится без вспышки.

Функция снижения эффекта красных глаз включена

⊗ (Автоматическое снижение эффекта красных глаз): срабатывает предварительная вспышка для снижения эффекта красных глаз, а обычная вспышка автоматически срабатывает в случае недостаточности окружающего освещения.



⊗ ⚡ (Принудительное снижение эффекта красных глаз): предварительная вспышка для снижения эффекта красных глаз и обычная вспышка срабатывают всегда независимо от окружающей яркости.



⊗ (Без вспышки): съемка всегда производится без вспышки.

⚡ Примечание

- Не дотрагивайтесь до вспышки. Во время использования вспышка может нагреваться до высокой температуры.
- Перед использованием вспышки удалите пыль с ее поверхности. Количество света от вспышки может быть недостаточным, если на ее поверхности налипла пыль из-за выделяющегося тепла.
- Снижение эффекта красных глаз может не иметь желаемого эффекта из-за индивидуальных различий объектов съемки и других условий.
- Во время зарядки индикатор зарядки вспышки мигает, по окончании зарядки он продолжает гореть (в режиме CAMERA-TAPE для полной зарядки вспышки требуется некоторое время, поскольку осуществляется зарядка батареи).
- Вспышка не работает при выполнении указанных ниже функций.
 - Функция Super NightShot
 - Функция Color Slow Shutter
 - Цифровой эффект
 - Прогрессивная съемка
 - Пакетная запись
 - Запись на кассету
 - Широкоэкранный режим [16:9]
- Даже если выбран режим автоматической вспышки или **⊗** (автоматическое снижение эффекта красных глаз), вспышка не работает при выполнении указанных ниже функций.
 - Функция NightShot
 - [ПРОЖЕКТОР], [ЗАКАТ/ЛУНА] и [ЛАНДШАФТ] в меню [ПРОГР А/ЭКСП]
 - Регулировка экспозиции вручную
 - Универсальный точечный фотоэкспонетр
- Если вспышка используется в хорошо освещенных местах, например при съемке объекта с подсветкой, она может быть неэффективна.
- При подсоединении конверсионного объектива (приобретается дополнительно) может появиться тень от объектива.
- Нельзя одновременно использовать внешнюю вспышку (приобретается дополнительно) и встроенную вспышку.

Совет

- Количество света, излучаемого вспышкой, регулируется автоматически. Чтобы отрегулировать его вручную, выберите элемент [МОЩ.ВСПЫШКИ] в меню (УСТ КАМЕРЫ) (стр. 80).
- Если затруднительно выполнить фокусировку, информацию о правильном фокусном расстоянии см. в разделе “Ручная фокусировка” (стр. 49).

Использование таймера самозапуска

Используя таймер самозапуска, можно записать неподвижное изображение с задержкой примерно в 10 секунд.

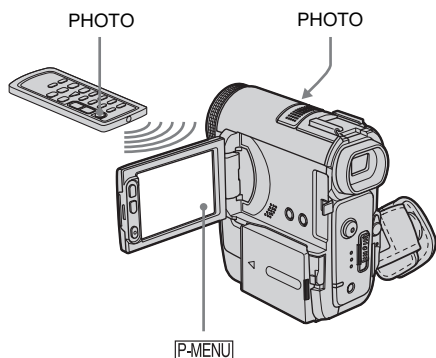

1 Нажмите [P-MENU].

2 Нажмите [АВТОЗАПУСК].

Если элемент не отображается на экране, нажмите [↑]/[↓]. Если его не удастся найти, нажмите [MENU] и выберите этот элемент в меню (УСТ КАМЕРЫ).

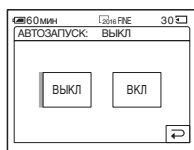

3 Нажмите [ВКЛ], затем [OK].

Появится индикация ⌚.

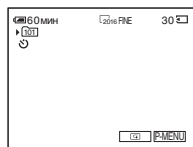

4 Нажмите кнопку PHOTO до конца.

Примерно в течение 10 секунд будет слышен зуммерный сигнал (индикация обратного отсчета времени начнется с цифры 8). Будет записано изображение. Если черточки IIII исчезли, значит, изображение записано на “Memory Stick Duo”.

Отмена времени выдержки

Нажмите [СБРОС].

Отмена работы таймера самозапуска

Выполните пункты 1 и 2, затем выберите [ВЫКЛ] в пункте 3.

Запись неподвижного изображения на “Memory Stick Duo” во время записи фильма на кассету

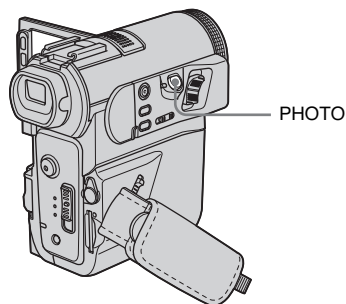

💡 Совет

- Для размера изображения установлено значение [640 × 480]. Если требуется записать неподвижное изображение другого размера, используйте функцию Фотосъемка в память (стр. 36).

Нажмите кнопку PHOTO полностью во время записи на кассету.

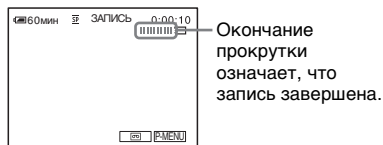

Запись неподвижных изображений в режиме ожидания

Слегка нажмите и удерживайте кнопку PHOTO. Убедитесь, что записываете нужный эпизод, и нажмите указанную кнопку до конца.

⚡ Примечание

- Неподвижные изображения невозможно записать на “Memory Stick Duo” при выполнении следующих операций.
 - Широкоэкранный режим [16:9]
 - Прогрессивная съемка
 - Наложение по памяти
 - Функция MEMORY MIX
 - [ИНТЕРВ.ЗАП.] (Плавная запись с интервалами на кассету)
- Титры не записываются на “Memory Stick Duo”.

Простое выполнение записи

– Easy Handycam

Благодаря функции Easy Handycam большинство настроек видеокамеры задается в автоматическом режиме, становятся доступными только основные функции, а размер шрифта на экране увеличивается для облегчения просмотра. Даже неопытные пользователи могут легко выполнить запись. Прежде чем начать запись, выполните действия, описанные в пунктах с 1 по 7 раздела “Подготовка к эксплуатации” (со стр. 15 по стр. 27).

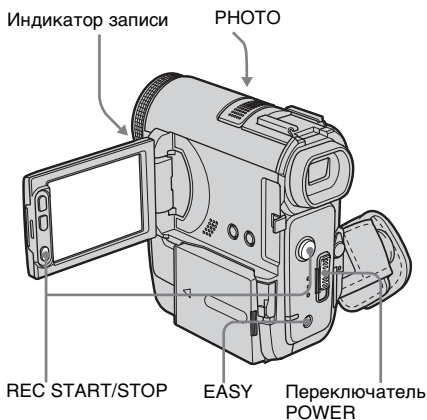

Запись фильма

В режиме Easy Handycam фильмы можно записывать только на кассету. Для записи фильмов на “Memory Stick Duo” см. стр. 29 (MPEG MOVIE EX).

- 1 Снимите крышку объектива. Потяните вниз за шнурок крышки объектива и прикрепите его к ремню для захвата.

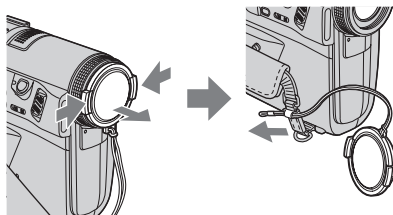

- 2 Откройте панель LCD.
- 3 Передвиньте переключатель POWER в положение, при котором загорится индикатор CAMERA-TAPE.

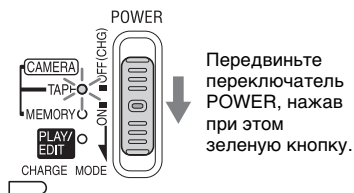

- 4 Нажмите кнопку EASY. Индикатор EASY будет гореть синим.

Запуск режима
Easy Handycam.

5 Нажмите кнопку REC START/STOP.

Начнется запись. На экране LCD отобразится индикация [ЗАПИСЬ], и загорится индикатор записи видеокamerой. Для остановки записи нажмите кнопку REC START/STOP еще раз.

Выключение питания

Передвиньте переключатель POWER в положение OFF (CHG).

Отмена функции Easy Handycam

Нажмите кнопку EASY еще раз.

Примечание

- Нельзя включить или отключить функцию Easy Handycam во время выполнения следующих операций.
 - Съемка
 - Передача потоком по USB
- В режиме Easy Handycam невозможно воспользоваться следующими кнопками:
 - LCD BACKLIGHT (стр. 22)
 - BACK LIGHT (стр. 45)
 - FOCUS (стр. 48)
- При использовании функции Easy Handycam настройки функций, которые не отображаются на экране, возвращаются к значениям по умолчанию. При отмене функции Easy Handycam восстанавливаются ранее заданные настройки.

Запись неподвижного изображения

- 1 Снимите крышку объектива. Потяните вниз за шнурок крышки объектива и прикрепите его к ремню для захвата.

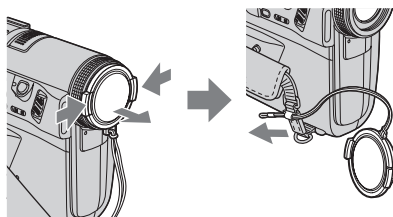

- 2 Откройте панель LCD.

- 3 Перемещайте переключатель POWER до тех пор, пока не загорится индикатор CAMERA-MEMORY.

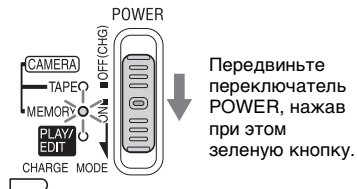

- 4 Нажмите кнопку EASY.

Индикатор EASY будет гореть синим.

- 5 Слегка нажмите и удерживайте кнопку PHOTO.

При настройке фокусировки и яркости будет слышен негромкий зуммерный сигнал. Запись при этом еще не начнется.

Индикатор перестанет мигать.

Количество изображений, которое можно записать.*

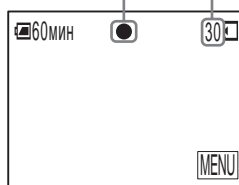

* Количество изображений, которое возможно записать, зависит от условий, в которых осуществляется запись.

- 6 Нажмите кнопку PHOTO до конца.

Будет слышен звук затвора. Если черточки IIII исчезли, значит, изображение записано на "Memory Stick Duo".

Выключение питания

Передвиньте переключатель POWER в положение OFF (CHG).

Отмена функции Easy Handycam

Нажмите кнопку EASY еще раз.

Примечание

- Нельзя включить или отключить функцию Easy Handycam во время записи.
- В режиме Easy Handycam невозможно воспользоваться следующими кнопками:
 - LCD BACKLIGHT (стр. 22)
 - BACK LIGHT (стр. 45)
 - FOCUS (стр. 48)
- При использовании функции Easy Handycam настройки функций, которые не отображаются на экране, возвращаются к значениям по умолчанию. При отмене функции Easy Handycam восстанавливаются ранее заданные настройки.

Использование всех возможностей функции Easy Handycam

1 Нажмите [MENU].

Доступные элементы меню отобразятся на экране.

Пример: в режиме CAMERA-MEMORY

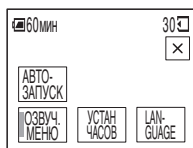

2 Нажмите нужный элемент.

3 Выберите нужную установку.

Для настройки элемента [УСТАН ЧАСОВ]

- 1 Установите для параметра [Г] (год) значение с помощью кнопок /, затем нажмите .
- 2 Установите [М] (месяц), [Д] (день), час и минуты аналогично тому, как описано для параметра [Г] (год), затем нажмите .

Для настройки элемента [LANGUAGE]

Выберите нужный язык с помощью кнопок /, затем нажмите .

Для настройки элемента [ОЗВУЧ. МЕНЮ]

См. стр. 102.

Для параметра [АВТОЗАПУСК] (только в режиме CAMERA-MEMORY)

Нажмите [ВКЛ], затем .

Нажмите кнопку PHOTO до конца. Примерно в течение 10 секунд будет слышен зуммерный сигнал. Если черточки исчезли, значит, изображение записано на "Memory Stick Duo".

Регулировка экспозиции

По умолчанию экспозиция регулируется автоматически.

Регулировка экспозиции для объектов с подсветкой

Когда на заднюю сторону объекта съемки попадает свет от солнца или другого источника, можно отрегулировать экспозицию, чтобы предотвратить затемнение объекта.

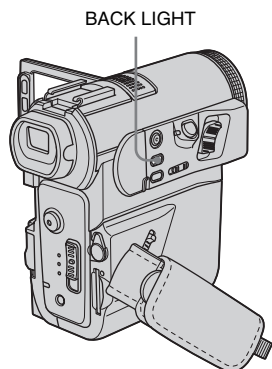

Во время записи или в режиме ожидания нажмите кнопку **BACK LIGHT**.

На экране появится индикация . Чтобы отключить функцию подсветки, еще раз нажмите кнопку **BACK LIGHT**.

⚡ Примечание



- Функция подсветки будет отменена, если для функции [ЭКСПОЗИЦИЯ] установлено значение [РУЧНАЯ] (стр. 46) или выбран параметр [ТОЧЕЧН.ЭКСП] (стр. 45).

Фиксация экспозиции для выбранного предмета – Универсальный точечный фотозкспонометр

Можно настроить и привязать значение экспозиции к освещенности объекта съемки, чтобы он был записан с надлежащей яркостью даже при наличии сильного контраста между объектом и фоном (например, объекты в свете лампы на сцене).

1 Во время записи или в режиме ожидания нажмите **[P-MENU]**.

2 Нажмите **[ТОЧЕЧН ЭКСП]**.

Если элемент не отображается на экране, нажмите /. Если его не удастся найти, нажмите **[MENU]** и выберите этот элемент в меню  (УСТ КАМЕРЫ).

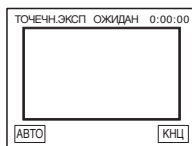

3 Нажмите на экран в той точке, по которой следует отрегулировать экспозицию.

Во время регулировки экспозиции выбранной точки экрана мигает индикатор **[ТОЧЕЧН.ЭКСП]**.

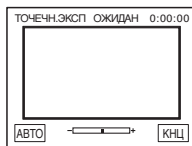

4 Нажмите **[КНЦ]**.

Возврат к автоматической экспозиции

Выполните пункты 1 и 2, затем выберите [АВТО] в пункте 3. Или установите для функции [ЭКСПОЗИЦИЯ] значение [АВТО] (стр. 46).

Примечание

- Универсальный точечный фотоэкспонетр не работает совместно с перечисленными ниже функциями.
 - Функция NightShot
 - Функция Super NightShot
 - Функция Color Slow Shutter
- Если установлена функция [ПРОГР А/ЭКСП], то для функции [ТОЧЕЧН.ЭКСП] автоматически устанавливается значение [АВТО].

Совет

- Если установлена функция [ТОЧЕЧН.ЭКСП], то для функции [ЭКСПОЗИЦИЯ] автоматически устанавливается значение [РУЧНАЯ].

Регулировка экспозиции вручную

Можно настроить яркость изображения с наилучшей экспозицией. Например, при записи в ясный день в помещении можно предотвратить отображение теней на людях, находящихся у окна, вручную установив для экспозиции значение, равное освещенности у стены помещения.

1 **Во время записи или в режиме ожидания нажмите [P-MENU].**

2 **Нажмите [ЭКСПОЗИЦИЯ].**

Если элемент не отображается на экране, нажмите [▲]/[▼]. Если его не удастся найти, нажмите [MENU] и выберите этот элемент в меню [УСТ КАМЕРЫ].



3 **Нажмите [РУЧНАЯ].**

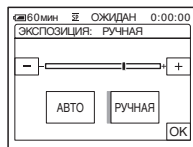

4 **Отрегулируйте экспозицию, нажимая [–] (темнее)/ [+] (ярче), затем нажмите [ОК].**

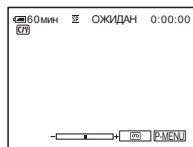

Возврат к автоматической экспозиции

Выполните пункты 1 и 2, затем выберите [АВТО] в пункте 3.

Примечание

- Регулировка экспозиции вручную не работает совместно со следующими функциями.
 - Функция NightShot
 - Функция Super NightShot
 - Функция Color Slow Shutter
 - [ЭФФЕКТ КИНО] из цифровых эффектов
- Если установлена функция [ПРОГР А/ЭКСП], то для функции [ЭКСПОЗИЦИЯ] автоматически устанавливается значение [АВТО].

Запись в темноте

– NightShot и т.д.

Можно снимать объекты в темноте (например, лицо спящего малыша) с помощью функций NightShot, Super NightShot или Color Slow Shutter. Функция Color Slow Shutter позволяет выполнять цветную запись.

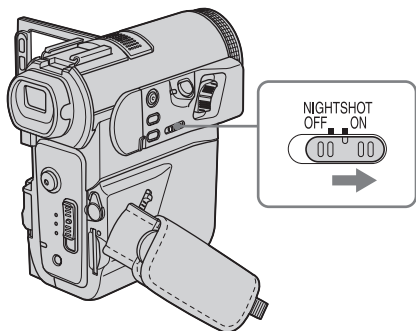

Установите переключатель NIGHTSHOT в положение ON.

Появится индикация  и [“NIGHTSHOT”].



Для отмены функции NightShot установите переключатель NIGHTSHOT в положение OFF.

Запись более четких изображений на кассету – Super NightShot

Изображение будет записываться с максимальной чувствительностью, в 16 раз превышающей чувствительность при записи в режиме NightShot.

- 1 **Передвиньте переключатель POWER** для выбора режима CAMERA-TAPE.
- 2 **Установите переключатель NIGHTSHOT в положение ON.**
Появится индикация  и [“NIGHTSHOT”].
- 3 **Нажмите [P-MENU].**

4 **Нажмите [SUPER NS].**



Если элемент не отображается на экране, нажмите /. Если его не удастся найти, нажмите [MENU] и выберите этот элемент в меню  (УСТ КАМЕРЫ).

5 **Нажмите [ВКЛ], затем [OK].**

Появится индикация  и [“SUPER NIGHTSHOT”].

Чтобы отменить функцию Super NightShot, выполните пункты 3 и 4, затем выберите [ВЫКЛ] в пункте 5. Или установите переключатель NIGHTSHOT в положение OFF.

Запись более четких цветных изображений на кассету – Color Slow Shutter

- 1 **Передвиньте переключатель POWER** для выбора режима CAMERA-TAPE.
- 2 **Убедитесь, что переключатель NIGHTSHOT установлен в положение OFF.**
- 3 **Нажмите [P-MENU].**
- 4 **Нажмите [COLOR SLOW S].**
Если элемент не отображается на экране, нажмите /. Если его не удастся найти, нажмите [MENU] и выберите этот элемент в меню  (УСТ КАМЕРЫ).
- 5 **Нажмите [ВКЛ], затем [OK].**
Появится индикация  и [COLOR SLOW SHUTTER].
Чтобы отменить функцию Color Slow Shutter, выполните пункты 3 и 4, затем выберите [ВЫКЛ] в пункте 5.

Примечание

- Не используйте функции NightShot/Super NightShot в хорошо освещенных местах. Это может привести к повреждению видеокамеры.
- Функция Color Slow Shutter не работает должным образом в полной темноте. Для выполнения записи в месте, где полностью отсутствует освещение, используйте функции NightShot или Super NightShot.
- Функция Super NightShot/Color Slow Shutter не работает совместно со следующими функциями.
– Функция FADER

→ продолжение

- Цифровой эффект
- Функция Color Slow Shutter не работает совместно с перечисленными ниже функциями.
 - [ПРОГР А/ЭКСП]
 - Регулировка экспозиции вручную
 - Универсальный точечный фотоэкспонетр
- При использовании функции Super NightShot или Color Slow Shutter скорость затвора видеокамеры изменяется в зависимости от яркости освещения. В эти моменты скорость движущегося изображения может замедляться.
- Если затруднительно выполнить автоматическую фокусировку, настройте ее вручную.
- Не закрывайте пальцами излучатель инфракрасных лучей. Снимите широкоугольный объектив (приобретается дополнительно), если он прикреплен.

Фокусировка

По умолчанию фокусировка регулируется автоматически.

Фокусировка на объекте съемки – SPOT FOCUS

Можно выбрать и отрегулировать фокусировку объекта, находящегося не в центре экрана.

1 Во время записи или в режиме ожидания нажмите [P-MENU].

2 Нажмите [ТОЧЕЧН ФОКУС].

Если элемент не отображается на экране, нажмите [↗]/[↘]. Если его не удается найти, нажмите [MENU] и выберите этот элемент в меню [УСТ КАМЕРЫ].

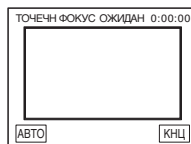

3 Коснитесь объекта на экране, для которого требуется выполнить фокусировку.

Во время настройки фокусировки мигает индикатор [ТОЧЕЧН ФОКУС]. Появится индикация [☉].



4 Нажмите [КНЦ].

Автоматическая фокусировка

Выполните пункты 1 и 2, затем выберите [АВТО] в пункте 3. Или нажмите кнопку FOCUS после выполнения пункта 4.

Примечание

- Функция SPOT FOCUS не работает совместно с функцией [ПРОГР А/ЭКСП].
- Информация о фокусном расстоянии не будет отображена.
- Если установлена функция [ТОЧЕЧН ФОКУС], то для видеокамеры автоматически устанавливается ручная фокусировка.

Ручная фокусировка

Можно выполнить фокусировку вручную в соответствии с условиями, в которых выполняется запись. Используйте данную функцию в следующих случаях:

- для записи объекта через стекло окна, закапанное дождем;
- для записи объекта с горизонтальными полосами;
- для записи объекта, слабо контрастирующего с фоном, на котором он находится;
- при необходимости фокусировки на объекте заднего плана;



- для записи стационарного объекта с использованием штатива.

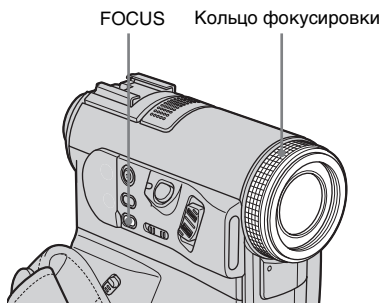

1 Во время записи или в режиме ожидания нажмите кнопку FOCUS.

Появится индикация

2 Отрегулируйте фокусировку, вращая кольцо фокусировки.

Когда будет достигнут предел дальности фокусирования, индикация изменится на . Когда будет достигнут предел близости фокусирования, индикация изменится на .

Советы для выполнения ручной фокусировки

- Фокусировку выполнить проще, используя функцию трансфокации. Передвиньте рычаг привода трансфолятора в направлении Т (телефото) для регулировки фокусировки, а затем в направлении W (широкоугольный) для регулировки увеличения.
- Если необходимо записать изображение объекта крупным планом, передвиньте рычаг привода трансфолятора в направлении W (широкоугольный), чтобы максимально увеличить изображение объекта, а затем отрегулируйте фокусировку.

Использование расширенного фокуса

Чтобы убедиться в правильности выбранного значения фокусировки, можно увеличить изображение во время ручной фокусировки.

Когда горит индикатор CAMERA-MEMORY, установите для параметра [ШИРОК ФОКУС] в меню  (УСТ КАМЕРЫ) значение [ВКЛ] (стр. 79).

При вращении кольца фокусировки на экране появится индикация  , а изображение на экране будет отображаться вдвое больше его натурального размера.

Автоматическая фокусировка

Нажмите кнопку FOCUS еще раз.

Совет

- Информация о фокусном расстоянии (когда при съемке в темноте трудно отрегулировать фокус) отображается на экране в течение 3 секунд в следующих случаях (при использовании конверсионного объектива (приобретается дополнительно) отображаемое значение будет неправильным):
 - при изменении режима фокусировки с автоматического на ручной;
 - при вращении кольца фокусировки.

Запись изображения с использованием различных эффектов

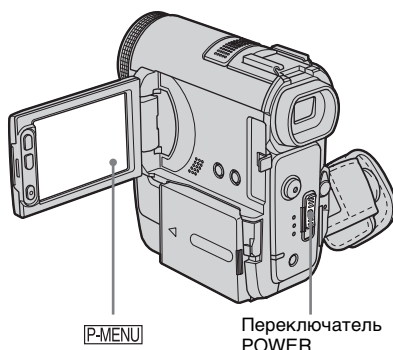

Плавное появление и исчезновение изображения эпизода – FADER

К записываемым изображениям можно добавить следующие эффекты.



[ЧЕРН. ФЕЙДЕР]



[БЕЛЫЙ ФЕЙДЕР]



[МОЗ. ФЕЙДЕР]



[МОНОХРОМ]

При появлении изображение постепенно изменяется с черно-белого на цветное.

При исчезновении изображение постепенно изменяется с цветного на черно-белое.

[НАЛОЖЕНИЕ] (только для плавного появления)



[ШТОРКИ] (только для плавного появления)



[ТОЧ. ФЕЙДЕР] (только для плавного появления)



1 Передвиньте переключатель POWER для выбора режима CAMERA-TAPE.

2 Нажмите [P-MENU] в режиме ожидания (для плавного появления) или во время записи (для плавного исчезновения).

3 Нажмите [ФЕЙДЕР].

Если элемент не отображается на экране, нажмите [↑]/[↓]. Если его не удастся найти, нажмите [MENU] и выберите этот элемент в меню [ПРИЛ.ИЗОБР.).



4 Нажмите кнопку, обозначающую нужный эффект, затем нажмите [OK].

При нажатии [НАЛОЖЕНИЕ], [ШТОРКИ] или [ТОЧ. ФЕЙДЕР] изображение с кассеты, установленной в видеокамере, будет сохранено как неподвижное изображение (во время сохранения изображения экран становится синим).

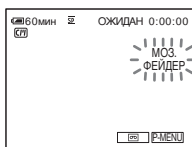

5 Нажмите кнопку REC START/STOP.

Мигание индикатора фейдера прекратится, и он исчезнет по окончании операции.

Отмена операции

Выполните пункты 2 и 3, затем выберите [ВЫКЛ] в пункте 4.

☛ Примечание

- Функция FADER не работает совместно с перечисленными ниже функциями.
 - Таймер самозапуска
 - Функция Super NightShot
 - Функция Color Slow Shutter
 - Цифровой эффект
 - [ПОКАДР ЗАП] (покадровая запись)
 - [ИНТЕРВ.ЗАП.] (плавная запись на кассету с интервалами)

Плавный переход от неподвижного изображения на “Memory Stick Duo” – Наложение по памяти

Можно плавно перейти от неподвижного изображения на “Memory Stick Duo” к фильму, который в данный момент записывается на кассету.

Неподвижное изображение



Фильм



- 1 Проверьте наличие неподвижного изображения на “Memory Stick Duo”, которое будет налагаться, и наличие кассеты в видеокамере.
- 2 Передвиньте переключатель POWER для выбора режима CAMERA-TAPE.
- 3 Нажмите [P-MENU].
- 4 Нажмите [MENU].
- 5 Выберите меню  (ПРИЛИЗОБР.), затем [↵ НАЛОЖЕНИЕ], нажимая [▲]/[▼] и [OK].
На экране пиктограмм появится записанное изображение.
- 6 Нажимая [←] (предыдущий)/[→] (следующий), выберите неподвижное изображение для наложения.
- 7 Нажмите [ВКЛ], затем [OK].
- 8 Нажмите [X].
- 9 Нажмите кнопку REC START/STOP для начала записи.
Прекратится мигание индикации [НАЛОЖ ПАМЯТИ], и она исчезнет после плавного появления изображения.

Использование специальных эффектов – Цифровой эффект

К записям можно добавлять цифровые эффекты.

[ЭФФЕКТ КИНО]

(кинематографический эффект)

Можно стилизовать изображения в духе кинематографа, выполнив настройку экрана 16:9 и прогрессивного изображения.

[ПРЕРЫВ ДВИЖ] (эффект задержки)

Можно записывать фильм, используя эффект повтора.

[НЕПОДВИЖН]

Можно записывать фильм, выполняя его наложение на ранее записанное неподвижное изображение.



[ПРЕРЫВИСТ] (прерывистое движение)

Можно записывать фильм, используя эффект последовательного появления неподвижных элементов (эффект стробоскопирования).

[ЗАМЕЩ ЯРК.] (ключ яркости)

Можно заменить фильмом более светлые участки в записанном ранее неподвижном изображении, например задний план, на фоне которого изображен человек, или титры на фоне белой бумаги.



[СЛЕД]

Можно записывать изображение с эффектом запаздывания.

[МЕДЛ ЗАТВ] (медленный затвор)

Можно замедлить скорость затвора.

Этот режим позволяет сделать объект, снимаемый в темном месте, более четким.

[СТАР КИНО]

Можно выполнить съемку с эффектом старинного кино. Видеокамера автоматически выполнит запись изображений в режиме letterbox для всех размеров экранов с использованием цвета сепии и низкой скорости затвора.

1 Передвиньте переключатель **POWER** для выбора режима **CAMERA-TAPE**.

2 Нажмите [P-MENU].

3 Нажмите [ЦИФРОВ ЭФФЕКТ].

Если элемент не отображается на экране, нажмите \uparrow / \downarrow . Если его не удастся найти, нажмите [MENU] и выберите этот элемент в меню [ПРИЛ.ИЗОБР.).

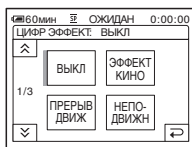

4 Нажмите кнопку, обозначающую нужный эффект, затем выберите его значение, нажав $-$ (уменьшить) / $+$ (увеличить), а затем нажмите [OK].

Пример регулировки экрана:

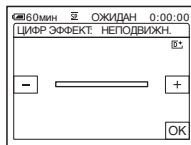

При нажатии [НЕПОДВИЖН] или [ЗАМЕЩ ЯРК.] изображение, отображаемое в этот момент на экране, сохраняется как неподвижное.

Эффект	Элементы для регулировки
[ЭФФЕКТ КИНО]	Регулировка не требуется.
[ПРЕРЫВ ДВИЖ]	Регулировка скорости повторов
[НЕПОДВИЖН]	Степень прозрачности неподвижного изображения, накладываемого на фильм.
[ПРЕРЫВИСТ]	Интервал для кадрового воспроизведения.
[ЗАМЕЩ ЯРК.]	Цветовая гамма той области неподвижного изображения, которая будет заменена фильмом.
[СЛЕД]	Время исчезновения побочного изображения.
[МЕДЛ ЗАТВ]*	Скорость затвора (1 - 1/25, 2 - 1/12, 3 - 1/6, 4 - 1/3).
[СТАР КИНО]	Регулировка не требуется.

* При выборе данного эффекта автоматическую фокусировку выполнить затруднительно. Отрегулируйте фокусировку вручную, используя штатив для устойчивости видеокамеры.

5 Нажмите [OK].

Появится индикация [D+].

Отмена цифрового эффекта

Выполните пункты 2 и 3, затем выберите [ВЫКЛ] в пункте 4.

Примечание

- Цифровой эффект не работает совместно со следующими функциями.
 - Функция Super NightShot
 - Функция Color Slow Shutter
 - Функция FADER
 - Наложение по памяти
 - Функция MEMORY MIX
- Невозможно использовать следующие эффекты, если для функции [ПРОГР А/ЭКСП] не установлено значение [АВТО]:
 - [ЭФФЕКТ КИНО]
 - [МЕДЛ ЗАТВ]
 - [СТАР КИНО]
- Функция [СТАР КИНО] не работает совместно со следующими функциями.
 - Широкоэкранный режим [16:9]
 - Эффект изображения ([ЭФФЕКТ ИЗОБР])
- Эффект [ЭФФЕКТ КИНО] не работает в следующих случаях:
 - для функции [ЭКСПОЗИЦИЯ] установлено значение [РУЧНАЯ]
 - для функции [СДВИГ А/ЭКСП] не установлено значение 0
 - Широкоэкранный режим [16:9]
 - Прогрессивная съемка
 - эффект изображения [ЭФФЕКТ ИЗОБР]
- Во время записи с эффектом [ЭФФЕКТ КИНО] невозможно переключиться на другие типы цифровых эффектов.
- Если установлен эффект [ПЕРЕРЫВ ДВИЖ], при выполнении трансфокации будет происходить его отключение.

Совет

- При воспроизведении записи с эффектом [ЭФФЕКТ КИНО] на телевизоре изображения будут отображаться так же, как и записанные в формате [16:9] в режиме [ВКЛ] (стр. 81).
- Во время работы функции [ПЕРЕРЫВ ДВИЖ] рекомендуется использовать штатив для устойчивости видеокамеры.
- Во время записи на кассету можно инвертировать цвета и яркость изображения или придать ему вид пастельного рисунка. Для получения дополнительных сведений см. описание параметра Эффект изображения ([ЭФФЕКТ ИЗОБР], стр. 87).

Наложение неподвижных изображений в фильмах на кассете – MEMORY MIX

Неподвижное изображение, записанное на “Memory Stick Duo”, можно наложить на записываемый на кассету фильм. Наложенные изображения можно затем записать на кассету или “Memory Stick Duo” (нельзя выполнить наложение неподвижного изображения на кассету, запись которой уже закончена).

[ЯРК КП←КАМ] (ключ яркости памяти)

Можно заменить светлую (белую) область неподвижного изображения фильмом. Для использования этой функции необходимо предварительно записать неподвижное изображение или титры, изображенные на белом листе бумаги, на “Memory Stick Duo”.

Неподвижное изображение

Фильм



[ЦВЕТ КАМ←КП] (ключ цветности видеокамеры)

Можно наложить фильм поверх неподвижного изображения, например такого, которое можно использовать в качестве фона. Снимите фильм, в котором объект съемки находится на синем фоне. Неподвижным изображением будут заменены только синие области в фильме.

Неподвижное изображение

Фильм



Синяя область

[ЦВЕТ КП←КАМ] (ключ цветности памяти)

Можно заменить синюю область в неподвижном изображении (например, рисунке) или в кадре фильмом.

Неподвижное
изображение

Фильм



Синяя область

- 1 Проверьте наличие неподвижного изображения на “Memory Stick Duo”, которое будет налагаться, и наличие кассеты в видеокамере (только при записи на кассету).

- 2 Передвигая переключатель POWER, выберите режим CAMERA-TAPE (при записи на кассету) или CAMERA-MEMORY (при записи на “Memory Stick Duo”).

- 3 Нажмите [P-MENU].

- 4 Нажмите [MEMORY MIX].

Если элемент не отображается на экране, нажмите [↑]/[↓]. Если его не удастся найти, нажмите [MENU] и выберите этот элемент в меню ПРИЛ.ИЗОБР.

Неподвижное изображение, записанное на “Memory Stick Duo”, отобразится на экране пиктограмм.

Экран пиктограмм



- 5 Нажимая [←] (предыдущий)/[+] (следующий), выберите неподвижное изображение для наложения.

- 6 Нажмите нужный эффект.

Неподвижное изображение накладывается на фильм, отображаемый на экране LCD.

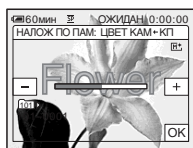

- 7 Нажимая [←] (уменьшить)/[+] (увеличить), отрегулируйте указанные ниже настройки.

Для функции [ЯРК КП←КАМ]

Цветовая гамма светлой области неподвижного изображения, которая будет заменена фильмом. Если требуется записать только неподвижное изображение, хранимое на “Memory Stick Duo”, на кассету, нажимайте [+] в левой части экрана в режиме [ЯРК КП←КАМ] до полного заполнения индикаторной шкалы.

Для функции [ЦВЕТ КАМ←КП]

Цветовая гамма синей области фильма.

Для функции [ЦВЕТ КП←КАМ]

Цветовая гамма синей области неподвижного изображения, которая будет заменена фильмом.

- 8 Дважды нажмите [OK].
Появится индикация [M+].

9 Запустите запись.

При записи на кассету

Нажмите кнопку REC START/STOP.

При записи на “Memory Stick Duo”

Нажмите кнопку PHOTO до конца.

Отмена функции MEMORY MIX

Выполните пункты 3 и 4, затем нажмите [ВЫКЛ] в пункте 5.

Примечание

- Если накладываемое неподвижное изображение содержит большие белые области, изображение на экране пиктограмм может быть нечетким.
- При использовании функции MEMORY MIX в зеркальном режиме (стр. 33) изображение на экране LCD отобразится обычным образом (не зеркально).
- На этой видеокамере могут не воспроизводиться изображения, измененные на компьютере или записанные на другом оборудовании.

Совет

- На прилагаемом диске CD-ROM SPVD-012 USB Driver имеются образцы изображений для использования в операциях MEMORY MIX. Для получения подробной информации см. прилагаемое “Руководство по использованию компьютерных приложений”.

Поиск точки начала записи

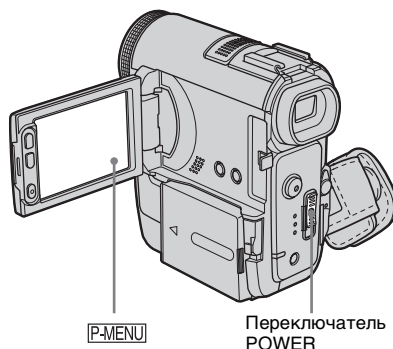

Поиск последнего эпизода самой последней записи – END SEARCH

Эта функция удобна, например, когда кассета при воспроизведении перемотана до самого конца, однако запись необходимо начать сразу после наиболее позднего по времени записанного эпизода. Если используется кассета, не имеющая функции Cassette Memory, то при ее извлечении после записи функция END SEARCH перестанет работать. Если используется кассета, имеющая функцию Cassette Memory, функция поиска конца записей будет работать и после извлечения кассеты.

- 1 **Передвиньте переключатель POWER, чтобы выбрать режим CAMERA-TAPE.**

2 Нажмите .

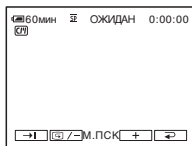

3 Нажмите .

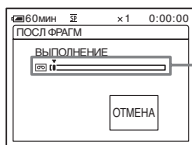

Отображается только при использовании кассеты с функцией Cassette Memory

В течение примерно 5 секунд будет воспроизведен последний эпизод самой последней записи, а затем камера переключится в режим ожидания в месте окончания последней записи.

Отмена операции

Нажмите [ОТМЕНА].

Примечание

- Функция END SEARCH не будет работать правильно, если на ленте между записанными частями имеется незаписанный участок.

Совет

- Эту операцию можно выполнить, выбрав параметр [ПОСЛ ФРАГМ] в меню. Если выбран режим PLAY/EDIT эту операцию можно выполнить, выбрав ярлык [ПОСЛ ФРАГМ] в меню  (стр. 74).

Ручной поиск – EDIT SEARCH

При просмотре изображений на экране можно выполнить поиск места начала записи. Во время поиска звук не воспроизводится.

1 Передвиньте переключатель POWER для выбора режима CAMERA-TAPE.

2 Нажмите .

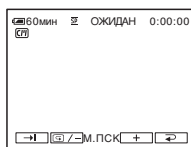

3 Удерживайте / - (для перемотки назад) / + (для перемотки вперед) и отпустите в том месте, с которого требуется начать запись.

Просмотр последних записанных эпизодов – Просмотр записи

Можно просмотреть несколько секунд эпизода, записанного непосредственно перед остановкой кассеты.

1 Передвиньте переключатель POWER, чтобы выбрать режим CAMERA-TAPE.

→продолжение

2 Нажмите .

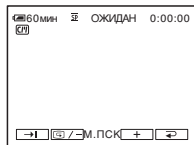

3 Один раз нажмите / .

Будут воспроизведены последние несколько секунд наиболее позднего по времени записанного эпизода. Затем произойдет переключение видекамеры в режим ожидания.

Просмотр фильмов, записанных на кассету

Убедитесь, что в видеокамеру вставлена записанная видеокассета. Выполнение некоторых операций возможно при использовании пульта дистанционного управления. Если необходимо воспроизвести записанное изображение на экране телевизора, см. стр. 70.

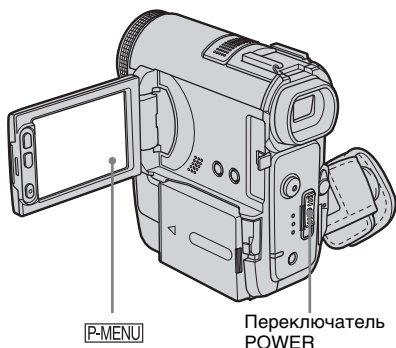



Совет

- Даже неопытные пользователи могут легко использовать функцию Easy Handycam при воспроизведении. Для получения дополнительных сведений см. стр. 65.

1 Откройте панель LCD.

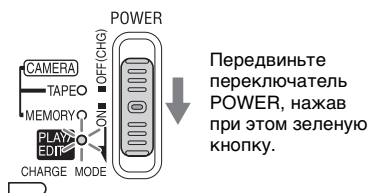
2 Передвиньте переключатель POWER, чтобы выбрать режим PLAY/EDIT.



3 Нажмите  (ускоренная перемотка назад) для перемещения к месту, с которого необходимо начать просмотр.







4 Нажмите  (воспроизведение), чтобы начать воспроизведение.

Регулировка громкости

1 Нажмите .

2 Нажмите [ГРОМКСТЬ].

Если элемент не отображается на экране, нажмите . Если его не удастся найти, нажмите [MENU] и выберите этот элемент в меню  (СТАНД НАБОР).

3 Отрегулируйте громкость нажатием кнопок  (уменьшить)/ (увеличить), затем нажмите .



Остановка воспроизведения

Нажмите  (стоп).

Пауза

Нажмите  (пауза) во время воспроизведения. Нажмите ее снова, чтобы возобновить воспроизведение. Воспроизведение останавливается автоматически, если режим паузы длится более 5 минут.

Ускоренная перемотка ленты вперед или назад

В режиме остановки нажмите  (ускоренная перемотка вперед) или  (ускоренная перемотка назад).



Просмотр фильмов в видеоискателе

Закройте панель LCD.

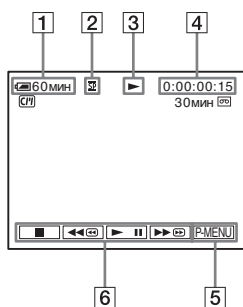
Индикаторы, отображаемые во время воспроизведения кассеты



- 1 Оставшееся время работы батарейного блока
- 2 Режим записи (SP или LP)
- 3 Индикатор движения ленты
- 4 Код времени (час: минуты: секунды: кадр) или счетчик ленты (час: минуты: секунды)
- 5 Кнопка персонального меню (стр. 74)
- 6 Кнопки управления видеоизображением



Если установлена карта “Memory Stick Duo”, при остановке воспроизведения индикатор  (стоп) изменится на  (воспроизведение “Memory Stick Duo”).

Примечание

- Если во время воспроизведения кассеты нажать кнопку REC START/STOP (стр. 164), фильм, записанный на кассете, запишется на “Memory Stick Duo” (MPEG MOVIE EX).



Воспроизведение в различных режимах

Ускоренная перемотка ленты вперед или назад во время воспроизведения – Поиск изображения

Продолжайте нажимать  (ускоренная перемотка вперед) или  (ускоренная перемотка назад) во время воспроизведения.

Для перехода к обычному воспроизведению отпустите кнопку.

Просмотр изображения при ускоренной перемотке ленты вперед или назад – Поиск методом прогона

Продолжайте нажимать  (ускоренная перемотка вперед) или  (ускоренная перемотка назад) во время ускоренной перемотки кассеты вперед или назад.

Для возобновления обычной перемотки ленты вперед или назад отпустите кнопку.



Воспроизведение в различных режимах

Записанный звук не будет слышен.

Можно также видеть, что на экране останутся мозаичные элементы ранее воспроизведенного изображения.

1 Во время воспроизведения или паузы воспроизведения нажмите .

2 Нажмите  ИЗМ. СКОР.].

Если элемент не отображается на экране, нажмите . Если его не удастся найти, нажмите [MENU] и выберите этот элемент в меню  (РЕД И ВОСПР).

3 Выберите режим воспроизведения.

Для возврата в обычный режим воспроизведения дважды нажмите кнопку  (воспроизведение/пауза) (один раз для возврата из режима показового воспроизведения).

Действие	Нажмите
изменение направления воспроизведения*	(по кадрам) во время воспроизведения.
замедленное воспроизведение**	(замедленно) во время воспроизведения. Изменение направления 1 Нажмите (по кадрам). 2 (медленно).
воспроизведение в 2 раза быстрее (удвоенная скорость)	(удвоенная скорость) во время воспроизведения. Изменение направления 1 Нажмите (по кадрам). 2 (удвоенная скорость).
покадровое воспроизведение	(по кадрам) во время паузы воспроизведения. Для изменения направления снова нажмите (по кадрам) во время покадрового воспроизведения.

* Вверху, внизу или в центре экрана могут появляться горизонтальные линии. Это не является неисправностью.

**Изображения, выведенные через интерфейс DV, нельзя воспроизвести в замедленном режиме без помех.

4 Нажмите , затем .

Просмотр записей с добавлением эффектов – Цифровой эффект

При просмотре записанных изображений можно использовать эффекты [ПРЕРЫВ ДВИЖ.], [НЕПОДВИЖН.], [ПРЕРЫВИСТ.], [ЗАМЕЩ ЯРК.] и [СЛЕД]. Для получения дополнительных сведений о каждом эффекте см. стр. 52.

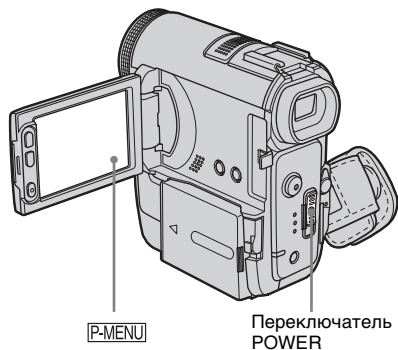

- 1** Передвиньте переключатель **POWER**, чтобы выбрать режим **PLAY/EDIT**.
- 2** Нажмите , пока воспроизводится изображение, для которого необходимо добавить эффект.
- 3** Нажмите [MENU].
- 4** Выберите меню (ПРИЛ. ИЗОБР.), затем [ЦИФР ЭФФЕКТ], нажимая / и [OK].
- 5** Выберите эффект, затем выберите его значение, нажимая (уменьшить)/ (увеличить).

→продолжение

-
- 6 Дважды нажмите **OK**, затем **X**.
Появится индикация **D***.
-

Отмена цифрового эффекта

Выполните пункты со 2 по 4, затем выберите **[ВЫКЛ]** в пункте 5.

Примечание

- Невозможно добавить эффекты в изображения, введенные с внешнего источника. Также нельзя вывести изображения, отредактированные с помощью цифрового эффекта, через интерфейс **i DV**.

Совет

- Невозможно скопировать воспроизводимое с кассеты изображение, содержащее эффекты, добавленные с помощью этой видеокмеры, но его можно перезаписать на кассету, установленную в другое устройство (стр. 110). Можно также копировать изображение, воспроизводимое с любым эффектом кроме **[ПЕРЕРЫВ ДВИЖ]**, на "Memory Stick Duo" (стр. 113).

Просмотр записей на "Memory Stick Duo"

Можно просматривать изображения на экране последовательно одно за другим. Если имеется множество изображений, то можно составить для них список, чтобы потом легко найти среди них нужное. Убедитесь, что в видеокмеру вставлена записанная карта "Memory Stick Duo". Если необходимо воспроизвести записанное изображение на экране телевизора, см. стр. 70.

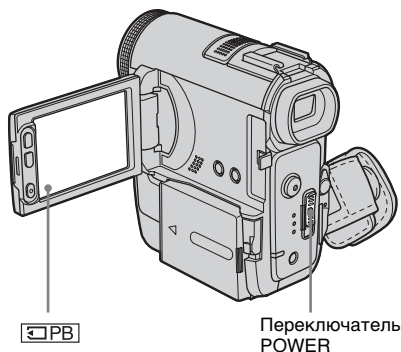

-
- 1 Откройте панель LCD.

 - 2 Передвиньте переключатель **POWER**, чтобы выбрать режим **PLAY/EDIT**.

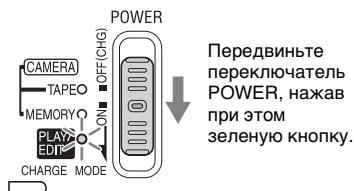

3 Нажмите [PB].

На экране появится последнее записанное изображение.



4 Нажмите [←] (предыдущий)/[→] (следующий) для выбора изображения.

Пример экрана (фильмы):

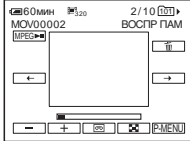

Если требуется просмотреть фильм, нажмите [MPEG-II] при появлении нужного фильма на экране.

Регулировка громкости для фильмов

1 Нажмите [P-MENU].

2 Нажмите [ГРОМКСТЬ].

Если элемент не отображается на экране, нажмите [↑]/[↓]. Если его не удастся найти, нажмите [MENU] и выберите этот элемент в меню [СТАНД НАБОР].

3 Отрегулируйте громкость нажатием кнопок [−] (уменьшить)/[+] (увеличить), затем нажмите [OK].

Остановка или пауза при воспроизведении фильма

Нажмите [MPEG-II]. Нажмите ее снова, чтобы возобновить воспроизведение.

Удаление изображений

См. “Удаление записанных изображений” (стр. 125).

Индикаторы, отображаемые во время воспроизведения “Memory Stick Duo”

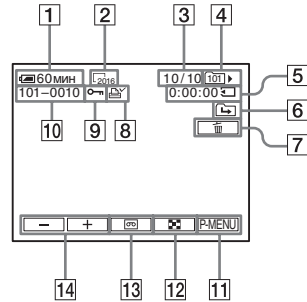

- 1 Оставшееся время работы батарейного блока
- 2 Размер изображения
- 3 Номер изображения/Общее число записанных изображений в текущей папке воспроизведения
- 4 Папка для воспроизведения
- 5 Время воспроизведения (только для фильмов)
- 6 Значок перехода к предыдущей/следующей папке
 Следующие индикаторы появляются, если отображается первое или последнее изображение в текущей папке и если на той же карте “Memory Stick Duo” имеется несколько папок.
 ↶ : нажмите [−] для перехода к предыдущей папке.
 ↷ : нажмите [+] для перехода к следующей папке.
 ↻ : нажмите [−]/[+] для перехода либо к предыдущей, либо к следующей папке.
- 7 Кнопка удаления изображений
- 8 Знак печати (только для неподвижных изображений) (стр. 127)
- 9 Знак защиты изображения (стр. 126)
- 10 Имя файла данных
- 11 Кнопка персонального меню (стр. 74)

→ продолжение

12 Кнопка отображения индексного экрана

13 Кнопка выбора воспроизведения кассеты

14 Кнопка выбора изображения

Примечание

- Папки, созданные на компьютере, переименованные папки и измененные изображения могут не отображаться на экране.
- При воспроизведении фильмов, записанных на “Memory Stick Duo”, доступными будут только элементы, которые отображаются в персональном меню в виде ярлыков. Чтобы использовать другие элементы, добавьте их в персональное меню (стр. 105).

Совет



- После записи изображения в папку она будет определена как папка по умолчанию для воспроизведения. Папку для воспроизведения можно выбрать в меню (стр. 86).

Воспроизведение в различных режимах с “Memory Stick Duo”

С помощью элементов экрана в пункте 4 раздела “Просмотр записей на “Memory Stick Duo”” (стр. 62) можно выполнить следующие функции.

Поиск эпизода фильма

Можно разделить фильм максимум на 60 эпизодов, чтобы иметь возможность начинать воспроизведение с определенного эпизода. Количество эпизодов, на которые можно разделить фильм, зависит от продолжительности этого фильма.

- 1 Нажмите  (предыдущий)/ (следующий) для выбора эпизода, с которого необходимо начать воспроизведение.

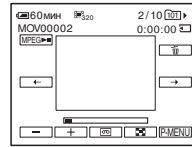

- 2 Нажмите .

Отображение 6 изображений одновременно, включая фильмы – Индексный экран

Нажмите .

Предыдущие 6 изображений Метка ▶*

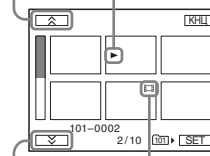





Следующие 6 изображений Значок фильма

* Изображение, которое отображалось перед переключением в режим индексного экрана.

Для возврата в режим одиночного экрана нажмите на изображение, которое необходимо отобразить.

Просмотр изображений, находящихся в других папках, в индексном экране

- 1 Нажмите .
- 2 Нажмите .
- 3 Нажмите [ПАПКА ВОСПР.].
- 4 Выберите папку с помощью кнопок /, затем нажмите .

Простое выполнение операций воспроизведения

– Easy Handycam

Функция Easy Handycam позволяет легко выполнить воспроизведение даже для неопытных пользователей, делая доступными только основные функции воспроизведения. Кроме того, для более удобного просмотра увеличивается размер шрифта на экране. Убедитесь, что в видеокамеру вставлена записанная видеокассета или карта “Memory Stick Duo”.

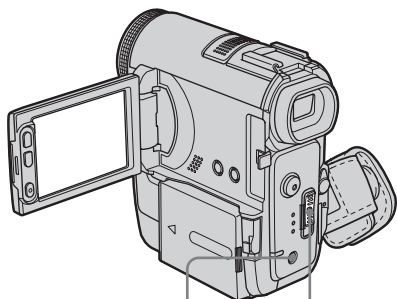

EASY Переключатель
POWER

1 Откройте панель LCD.

2 Передвиньте переключатель POWER, чтобы выбрать режим PLAY/EDIT.

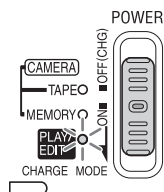







Передвиньте переключатель POWER, нажав при этом зеленую кнопку.

3 Нажмите кнопку EASY.

Индикатор EASY будет гореть синим.

4 Воспроизведите изображения.

При воспроизведении кассеты
Можно использовать следующие кнопки:



  (воспроизведение/пауза) /  
(ускоренная перемотка вперед) /
 (стоп) /   (ускоренная перемотка назад)

Эти операции и операцию SLOW▶ можно выполнить с помощью кнопок на пульте дистанционного управления.

При воспроизведении карты “Memory Stick Duo”

Нажмите  [PB].

Можно использовать следующие кнопки:

 (предыдущий) /  (следующий) /  [MPEG▶]

(воспроизведение/пауза для фильмов) /  (удалить)

Воспроизведением можно управлять с помощью пульта дистанционного управления.

Отмена функции Easy Handycam

Нажмите кнопку EASY еще раз.

⚠ Примечание

- Нельзя включить или отключить функцию Easy Handycam во время соединения с другим устройством по кабелю USB.

Использование всех возможностей функции Easy Handycam

Для параметра [ УДАЛ ВСЕ]
Можно удалить все изображения с
“Memory Stick Duo”.
Нажмите [ДА].

1 Нажмите [MENU].

Доступные элементы меню отобразятся на экране.



2 Нажмите нужный элемент.

3 Выберите нужную установку.

Для настройки элемента [УСТАН ЧАСОВ]

1 Установите для параметра [Г] (год) значение с помощью кнопок [▲]/[▼], затем нажмите [OK].

2 Установите [М] (месяц), [Д] (день), час и минуты аналогично тому, как описано для параметра [Г] (год), затем нажмите [OK].

Для настройки элемента [LANGUAGE]

Выберите нужный язык с помощью кнопок [↗]/[↘], затем нажмите [OK].

Для настройки элемента [ОЗВУЧ. МЕНЮ]

См. стр. 102.

Для настройки элемента [ГРОМКОСТЬ]

Отрегулируйте громкость нажатием кнопок [—] (уменьшить)/[+] (увеличить), затем нажмите [OK].

Для настройки элемента [КОД ДАННЫХ]

Во время воспроизведения можно просмотреть данные дат и времени. Нажмите [ДАТА/ВРЕМЯ], затем нажмите [OK].

Совет

- При использовании функции Easy Handycam можно также выполнять следующие действия.
 - “Воспроизведение изображения на экране телевизора” (стр. 70)
 - “Перезапись на другую кассету” (стр. 110)

Различные функции воспроизведения

Во время записи можно увеличить небольшой объект и отобразить его на экране. Также можно отобразить дату записи и имя папки, в которую записано изображение.

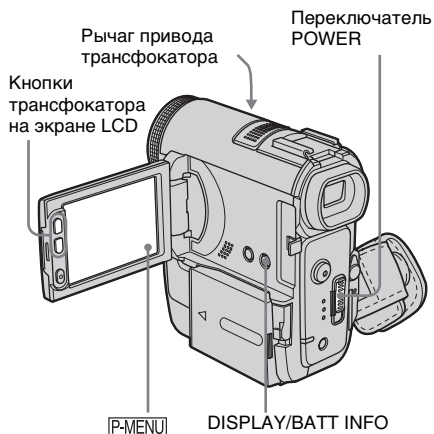

Увеличение изображений – Увеличение при воспроизведении с кассеты/Увеличение при воспроизведении с карты памяти

Можно увеличить размер изображений записанных на кассету фильмов или увеличить неподвижные изображения на карте “Memory Stick Duo”.

1 Передвиньте переключатель **POWER**, чтобы выбрать режим **PLAY/EDIT**.

2 Нажмите **[P-MENU]**.

3 Нажмите **[MENU]**.

4 Выберите меню **[ИЗОБР.]** (ПРИЛ. ИЗОБР.), затем **[МАСШТ ВОСПР.]**, нажав **[▲/▼]** и **[OK]**.

Экран увеличения при воспроизведении с кассеты



Кнопка выбора воспроизведения “Memory Stick Duo”

Экран Увеличение при воспроизведении с карты памяти

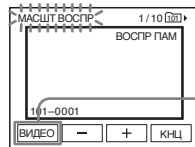

Кнопка выбора воспроизведения кассеты

5 Воспроизведите неподвижное изображение или фильм и нажмите на экран в том месте, которое необходимо увеличить в отображенном кадре.

Размер изображения увеличится примерно вдвое по сравнению с оригинальным, а центр изображения будет в точке, нажатой ранее на экране. Если нажать в другом месте изображения, то нажатая точка станет центром изображения.

6 Отрегулируйте коэффициент увеличения с помощью рычага привода трансфокаатора.

Для увеличения изображения можно выбрать коэффициент увеличения приблизительно от 1,1 до 5. Передвиньте рычаг привода трансфокаатора в сторону W чтобы уменьшить, или T, чтобы увеличить значение коэффициента.

Отмена операции

Нажмите [КНЦ].

Примечание

- Изображения, отредактированные с помощью функции масштаба воспроизведения, нельзя записать на “Memory Stick Duo”, установленную в видеокамеру.
- Невозможно увеличить изображения, введенные с внешнего источника. Нельзя также вывести увеличенные изображения через интерфейс DV.

Совет

- Коэффициент трансфокации можно также изменять с помощью кнопок трансфокации на экране LCD.
- Если во время использования функции увеличения при воспроизведении нажать кнопку DISPLAY/BATT INFO, кадр исчезнет.

Отображение экранных индикаторов

На экране можно отобразить код времени, счетчик ленты и другую информацию.

Нажмите кнопку DISPLAY/BATT INFO.

При нажатии кнопки индикатор включается или выключается.

Совет

- Можно отобразить экранные индикаторы во время воспроизведения изображения на экране телевизора. Выберите меню (СТАНД НАБОР), затем [ДИСПЛЕЙ] и [В.ВЫХ/ЖКД] (стр. 102).

Отображение даты/времени и данных настройки видеокамеры – Код данных

Во время воспроизведения можно просмотреть дату и время, а также данные настройки видеокамеры ([ДАТА КАМЕРЫ]), которые записываются автоматически во время записи изображений на кассету или на “Memory Stick Duo”.

1 Передвиньте переключатель POWER, чтобы выбрать режим PLAY/EDIT.

2 Во время воспроизведения или паузы воспроизведения нажмите [P-MENU].

3 Нажмите [КОД ДАННЫХ].

Если элемент не отображается на экране, нажмите [▲]/[▼]. Если его не удается найти, нажмите [MENU] и выберите этот элемент в меню (СТАНД НАБОР).

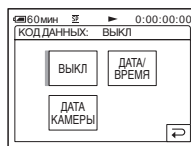

4 Выберите [ДАТА КАМЕРЫ] или [ДАТА/ВРЕМЯ], затем нажмите [OK].

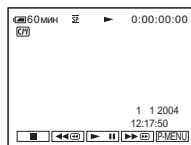

Скрытие данных даты/времени или данных настройки видекамеры

Выполните пункты 2 и 3, затем выберите [ВЫКЛ] в пункте 4.

Отображение данных настройки видекамеры

При отображении данных дат и времени дата и время отображены в той же области.

Если запись изображения выполняется, когда часы еще не установлены, на экране будет отображаться индикация [-- -- ----] и [--:--:--].

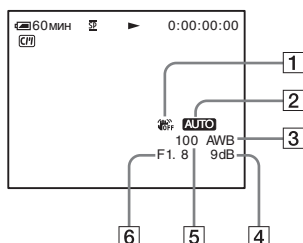

1 SteadyShot выкл.*

2 Экспозиция*

3 Баланс белого*

4 Усиление*

5 Скорость затвора

6 Величина диафрагмы

* Отображается только во время воспроизведения

Примечание

- Данные настройки камеры не отображаются во время воспроизведения фильмов, записанных на “Memory Stick Duo”.

Совет

- Во время воспроизведения материала на “Memory Stick Duo” на экране отображается значение коррективы экспозиции (0EV).
- При воспроизведении изображения, записанного с использованием вспышки, на экране отображается индикация .

Воспроизведение изображения на экране телевизора

Подсоедините видеокamerу к телевизору, используя устройство Handycam Station или гнездо кабеля A/V, с помощью прилагаемого соединительного кабеля A/V. Подсоедините прилагаемый к видеокamerе адаптер переменного тока к сетевой розетке для подачи питания (стр. 16).

См. также инструкции по эксплуатации, прилагаемые к подключаемым устройствам. Для копирования на другую кассету см. стр. 110.

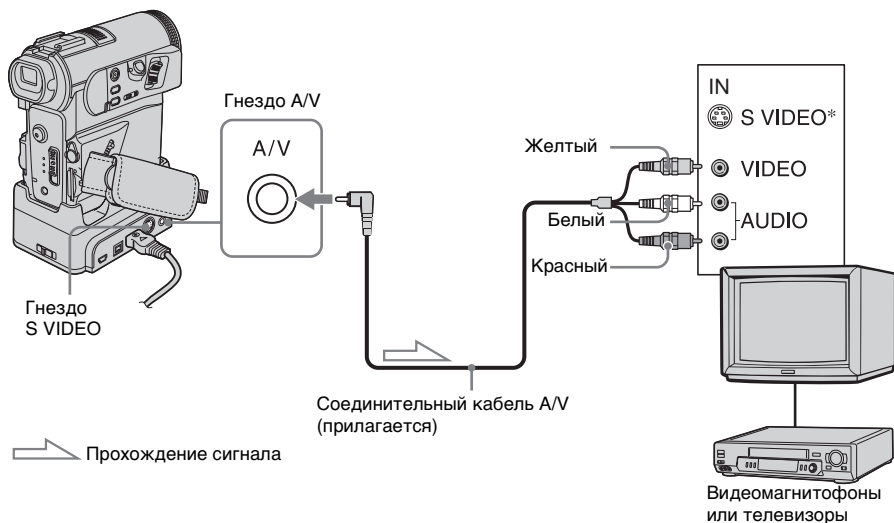

* При использовании кабеля S video (приобретается дополнительно) можно воспроизводить высококачественные изображения в формате DV. Если на устройстве, к которому выполняется подключение, имеется гнездо S VIDEO, то вместо желтого штекера к гнездам S VIDEO на видеокamerе или Handycam Station и устройстве рекомендуется подсоединить кабель S video (приобретается дополнительно). Если подсоединен только штекер S Video, звук выводится не будет.

Если телевизор подсоединен к видеомагнитофону

Подключите видеокamerу к входному гнезду LINE IN видеомагнитофона с помощью соединительного кабеля A/V. Установите селектор входного сигнала на видеомагнитофоне в положение LINE.

Если используется телевизор монофонического типа (т.е. на телевизоре имеется только одно входное гнездо аудиосигнала)

Подсоедините желтый штекер соединительного кабеля A/V к входному гнезду видеосигнала, а белый или красный штекер - к входному гнезду аудиосигнала на телевизоре или видеомагнитофоне.

Для воспроизведения звука в монофоническом режиме используйте соединительный кабель (приобретается дополнительно).

Если телевизор или видеомагнитофон оснащен 21-штырьковым разъемом (EUROCONNECTOR)

Используйте 21-штырьковый адаптер, прилагаемый к этой видеокамере (только для моделей со знаком  на нижней стороне). Данный адаптер предназначен исключительно для вывода.

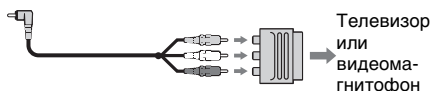

⚡ Примечание

- На видеокамере и устройстве Handycam Station имеется по одному разъему A/V (для соединительного кабеля A/V) и одному разъему S VIDEO (для кабеля S video). Не рекомендуется подсоединять одни и те же кабели одновременно и к видеокамере, и к устройству Handycam Station. Возможно, изображение будет искажено.

Поиск эпизода для воспроизведения на кассете

Быстрый поиск эпизода – Память нулевой отметки

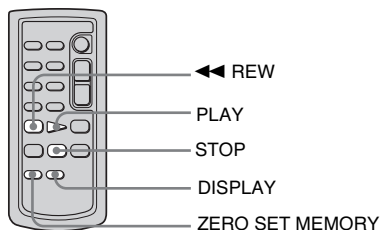

- 1 Во время воспроизведения нажмите кнопку **ZERO SET MEMORY** на пульте дистанционного управления в том месте, которое будет необходимо найти позже.

Произойдет сброс счетчика ленты до значения “0:00:00”, и на экране отобразится индикация .

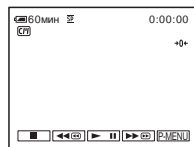

Если счетчик ленты не отображается, нажмите кнопку **DISPLAY** на пульте дистанционного управления.

- 2 Если требуется остановить воспроизведение, нажмите .

→продолжение

3 Нажмите кнопку ◀◀ REW.

Лента остановится автоматически, когда счетчик ленты достигнет отметки "0:00:00".

4 Нажмите кнопку PLAY.

Воспроизведение начнется с места, обозначенного на счетчике ленты отметкой "0:00:00".

Отмена операции

Снова нажмите кнопку ZERO SET MEMORY на пульте дистанционного управления.

⚡ Примечание

- Может быть расхождение в несколько секунд между кодом времени и счетчиком ленты.
- Функция Память нулевой отметки не будет работать правильно, если на ленте между записанными частями имеется незаписанный участок.

Поиск эпизода с использованием Casette Memory – Поиск титра

Можно найти эпизод по добавленному в память титру (стр. 94).



SEARCH M.

◀◀ / ▶▶

STOP

1 Передвиньте переключатель POWER, чтобы выбрать режим PLAY/EDIT.

2 Нажмите кнопку SEARCH M. на пульте дистанционного управления несколько раз, чтобы выбрать [ПОИСК ТИТРА].

3 Нажимайте кнопки ◀◀ (предыдущий)/▶▶ (следующий) на пульте дистанционного управления для выбора фильма, который требуется воспроизвести.

Воспроизведение начнется автоматически с выбранного титра.



Текущее место на кассете

Место начала воспроизведения

Отмена операции

Нажмите кнопку STOP на пульте дистанционного управления.

⚡ Примечание

- Нельзя использовать функцию Поиск титра, когда для [C/M] [ПОИСК] установлено значение [ВЫКЛ] в меню [RECALL] (РЕД И ВОСПР) (установка по умолчанию - [ВКЛ]) (стр. 94).
- Функция Поиск титра не будет работать правильно, если на ленте между записанными частями имеется незаписанный участок.

Поиск эпизода по дате записи – Поиск даты

При использовании кассеты с *Cassette Memory* можно найти эпизод по дате записи (по умолчанию для функции [CМ] ПОИСК установлено значение [ВКЛ]). При использовании кассеты без *Cassette Memory* можно найти точку смены даты записи.

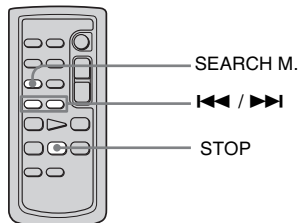

- 1 **Передвиньте переключатель POWER, чтобы выбрать режим PLAY/EDIT.**
- 2 **Нажмите кнопку SEARCH M. на пульте дистанционного управления несколько раз, чтобы выбрать [ПОИСК ДАТЫ].**
- 3 **Нажмите кнопку ◀◀ (предыдущий)/▶▶ (следующий) на пульте дистанционного управления, чтобы выбрать дату записи.**

При использовании кассеты с функцией *Cassette Memory* можно выбрать саму дату записи. Если используемая кассета не имеет *Cassette Memory*, можно выбрать предыдущую или следующую дату текущего места на кассете. Воспроизведение начнется автоматически с того места, где изменяется дата.

Пример отображения на экране (при наличии кассеты с *Cassette Memory*):

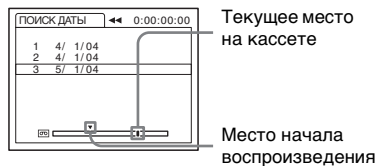

Отмена операции

Нажмите кнопку STOP на пульте дистанционного управления.

Примечание

- Если продолжительность записи в течение одного дня составляет менее 2 минут, видеокамера может не совсем точно находить место, где изменяется дата записи.
- Функция Поиск даты не будет работать правильно, если на ленте между записанными частями имеется незаписанный участок.
- Можно записать данные дат и времени максимум для 6 дней. Если запись на кассету осуществлялась более 7 дней, найдите дату, не используя *Cassette Memory*. Для отключения *Cassette Memory* выберите меню [РЕД И ВОСПР], [CМ] ПОИСК, а затем [ВЫКЛ] (стр. 94).

► Усовершенствованные операции

Использование меню

Выбор элементов меню

Отображенные на экране элементы меню позволяют менять различные установки и выполнять точную настройку видеокамеры.

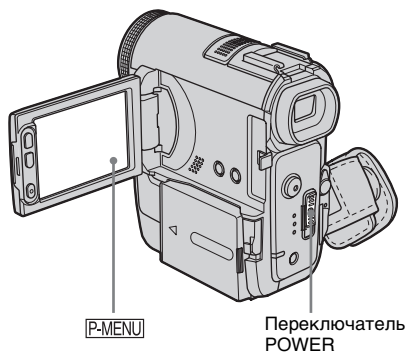

1 Включите питание (стр. 21).

2 Нажмите [P-MENU].

Появится Персональное меню. Часто используемые элементы отображены в виде ярлычков.

Пример: персональное меню режима PLAY/EDIT



3 Нажмите [MENU] для отображения меню индексного экрана.

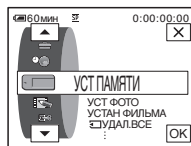

4 Выберите значок нужного меню с помощью кнопок [▲]/[▼], затем нажмите [OK].

- УСТ КАМЕРЫ (стр. 76)
- УСТ ПАМЯТИ (стр. 83)
- ПРИЛ. ИЗОБР. (стр. 87)
- РЕД И ВОСПР (стр. 93)
- СТАНД НАБОР (стр. 98)
- ВРЕМЯ/ЯЗЫК (стр. 104)

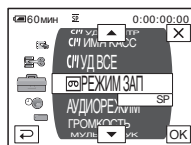

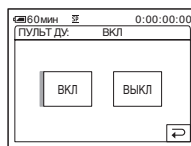

5 Выберите нужный элемент с помощью кнопок [▲]/[▼], затем нажмите [OK].

Также для выбора элемента можно просто на него нажать. Можно просмотреть все элементы, используя прокрутку. Набор доступных элементов зависит от режима питания видеокамеры. Недоступные элементы будут выделены серым цветом.



6 Выберите нужную установку.

Индикация  изменится на .
Если не требуется изменять установку, нажмите  для возврата к предыдущему экрану.

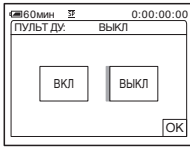



7 Нажмите , затем , чтобы скрыть экран меню.



Также можно нажать кнопку  (возврат), чтобы вернуться к предыдущему экрану.

Использование ярлыков Персонального меню

Набор доступных элементов зависит от режима питания видеокамеры. Недоступные элементы будут выделены серым цветом. Можно выполнить настройку ярлыков (стр. 105).

- 1 Нажмите .
- 2 Нажмите нужный элемент.
- 3 Выберите нужную установку, затем нажмите .

Совет

- Если выбран режим PLAY/EDIT, нажмите кнопку  на экране, отображенном после выполнения операций пункта 2 (стр. 74), чтобы отобразить экран управления видеоизображением. Нажмите  для возврата к предыдущему экрану.
- Для более удобной работы часто используемые функции можно отобразить в персональном меню в виде ярлыков. Для настройки персонального меню см. стр. 105.

Использование меню (УСТ КАМЕРЫ)

– ПРОГР А/ЭКСП/БАЛАНС БЕЛ/16:9 и Т.Д.

Перечисленные ниже элементы можно выбрать в меню УСТ КАМЕРЫ. Для выбора элементов см. раздел “Выбор элементов меню” (стр. 74).

Настройки по умолчанию отмечены значком ▷. После выбора установки появятся индикаторы в круглых скобках. Набор настраиваемых установок зависит от режима питания видеокамеры. Экран отображает те элементы, с которыми можно в данный момент работать. Недоступные элементы будут выделены серым цветом.

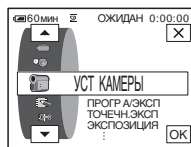

ПРОГР А/ЭКСП

С помощью следующих настроек можно легко осуществлять запись изображений в условиях, в которых требуется различное техническое оснащение.

▷АВТО	Выберите этот режим, когда функция PROGRAM AE не используется.	
ПРОЖЕКТОР* (прожекторный луч) ()	Используется, чтобы лица людей не выглядели слишком бледными при ярком освещении, например в театре или на свадьбе.	
ПОРТРЕТ (размытый портретный режим) ()	Позволяет выделить объект на размытом фоне и подходит для съемки, например людей или цветов.	
СПОРТ* (спортивные состязания) ()	Позволяет минимизировать дрожание при съемке быстро движущихся предметов, например при игре в теннис или гольф.	
ПЛЯЖ ЛЫЖИ* (пляж и снег) ()	Используется, чтобы лица людей не выглядели слишком темными в зоне сильного света или отраженного света, например на пляже в разгар лета или на снежном склоне.	
ЗАКАТ/ЛУНА** (закат солнца и лунное освещение) ()	Позволяет в точности отражать обстановку при съемке заходов солнца, общих ночных видов, фейерверков и неоновых реклам.	

ЛАНДШАФТ** (пейзаж) (🏞️)

Позволяет снимать отдаленные объекты, например горы. Этот режим также предотвращает фокусировку видеокамеры на стекло или металлическую решетку на окнах, если стекло или решетка находятся между видеокамерой и снимаемым объектом.



- * Настройки видеокамеры позволяют ей фокусироваться только на объектах, находящихся на среднем и дальнем расстояниях.
- ** Настройки видеокамеры позволяют ей фокусироваться только на объектах, находящихся на дальнем расстоянии.

🔔 **Примечание**

- Функция [СПОРТ] (спортивные состязания) не будет работать, если переключатель POWER установлен в положение CAMERA-MEMORY.

ТОЧЕЧН.ЭКСП

См. стр. 45 для получения дополнительных сведений.

ЭКСПОЗИЦИЯ

См. стр. 46 для получения дополнительных сведений.

БАЛАНС БЕЛ

Можно отрегулировать баланс цвета в зависимости от яркости окружающего освещения, при котором осуществляется запись.

▷ АВТО

Используется для записи с автоматической настройкой баланса белого.

УЛИЦА (☀️)

- Используется при записи заката/восхода солнца, общих ночных видов, неоновых реклам или фейерверков.
- При освещении лампами дневного света.

ПОМЕЩЕНИЕ
(💡)

- Используется при съемке на вечеринке или в студии, когда условия освещения быстро изменяются.
- Когда запись осуществляется при свете телевизионных ламп, например натриевых или ртутных ламп или флуоресцентных ламп белого теплого света.

1 НАЖАТИЕ ()

Используется для записи с настройкой баланса белого в соответствии с окружающим освещением.





1 Выберите [1 НАЖАТИЕ].

2 Наведите объектив видеокамеры на белый объект, например на лист бумаги, чтобы достичь тех же условий освещения, при которых будет выполняться съемка.

3 Нажмите [].

Индикатор  будет быстро мигать.
После настройки баланса белого и сохранения его в памяти индикатор перестанет мигать.

Примечание

- Не трясите видеокамеру, если индикатор  мигает быстро.
- Медленное мигание индикатора  означает, что баланс белого не установлен или его не удастся установить.
- Если индикатор  продолжает мигать даже после нажатия [], установите для параметра [БАЛАНС БЕЛ] значение [АВТО].



Примечание

- Функция баланса белого не работает совместно с функциями NightShot и Super NightShot.
- Настройка вернется в режим [АВТО], если отключить видеокамеру от источника питания более чем на 5 минут.

Совет

- Когда для параметра [БАЛАНС БЕЛ] установлено значение [АВТО], для улучшенной настройки баланса цвета направьте видеокамеру на ближайший белый предмет приблизительно на 10 секунд после установки переключателя POWER в положение CAMERA-TAPE для автоматической настройки баланса цвета, когда:
 - отсоединяется батарейный блок для замены;
 - видеокамера выносится из помещения на улицу или наоборот (вносится с улицы в помещение), сохраняя фиксированную экспозицию.
- Выполните операцию [1 НАЖАТИЕ] снова, если:
 - вы изменили настройки функции [ПРОГР А/ЭКСП], когда для [БАЛАНС БЕЛ] было установлено значение [1 НАЖАТИЕ];
 - видеокамеру вынесли из помещения на улицу или наоборот.
- Установите [БАЛАНС БЕЛ] в положение [АВТО] или [1 НАЖАТИЕ] при освещении флуоресцентными лампами белого или прозрачного света.

РЕЗКОСТЬ

Можно отрегулировать резкость контуров изображений с помощью кнопок []/[]. Индикация [] появится, когда значение резкости изменится со значения по умолчанию на другое.





Совет

- Невозможно отрегулировать резкость, если выбран цифровой эффект [ЭФФЕКТ КИНО].



АВТОЗАТВОР

▷ВКЛ	Включение автоматического срабатывания электронного затвора для регулировки скорости затвора при съемке в ярких условиях.
ВЫКЛ	Выключение электронного затвора (если он не используется в процессе записи).

СДВИГ А/ЭКСП

Можно отрегулировать экспозицию с помощью кнопок  / . Индикация  и значение параметра появятся, когда значение экспозиции изменится со значения по умолчанию на другое.

Совет

- Нажмите , если объект белого цвета или при яркой подсветке сзади, или нажмите , если объект черного цвета или освещение слабое.
- Используйте эту функцию, если для параметра [ЭКСПОЗИЦИЯ] установлено значение [АВТО]. Можно установить экспозицию, чтобы изображение было светлее или темнее.

ТОЧЕЧН ФОКУС

См. стр. 48 для получения дополнительных сведений.

ШИРОК ФОКУС

Во время записи изображений на “Memory Stick Duo” можно проверить правильность регулирования ручной фокусировки, увеличив центральную часть изображения вдвое по сравнению с ее первоначальным размером (стр. 50).

▷ВЫКЛ	Отключение расширенного фокуса.
ВКЛ ()	Включение расширенного фокуса.

НАСТР. ВСПЫШ.

Следует отметить, что эти установки не будут работать, если внешняя вспышка (приобретается дополнительно) не поддерживает следующие функции.

МОЩ.ВСПЫШКИ

Можно выбрать наиболее подходящую установку яркости вспышки для съемки.

ВЫСОКИЙ (⚡+) Для повышения уровня яркости вспышки по сравнению со стандартной установкой.

▷**НОРМАЛЬНЫЙ (⚡)** Стандартная установка яркости.

НИЗКИЙ (⚡-) Для снижения уровня яркости вспышки по сравнению со стандартной установкой.

🔗 Примечание

- Настройка вернется в режим [НОРМАЛЬНЫЙ], если отключить видеокамеру от источника питания более чем на 5 минут.

ПОДАВ.КР.ГЛ.

▷**ВЫКЛ** Отключение функции снижения эффекта красных глаз.

ВКЛ (👁) Включение вспышки перед записью с целью предотвращения эффекта красных глаз (стр. 38).

SUPER NS

См. стр. 47 для получения дополнительных сведений.

ИК ПОДСВ.

При использовании для записи функции NightShot можно записать более четкие изображения с помощью NightShot Light для излучения инфракрасных лучей (лучи невидимы). Максимальное расстояние для съемки при использовании NightShot Light равно примерно 3 м.

▷**ВКЛ** Выберите для использования подсветки NightShot Light.

ВЫКЛ Выберите для отключения подсветки NightShot Light.

COLOR SLOW S

См. стр. 47 для получения дополнительных сведений.

ЗЕБРА

Это полезно в качестве руководства при настройке яркости. При изменении значения по умолчанию отображается индикация . Полосатый узор не записывается.

▷**ВЫКЛ** Полосатый узор не отображается.

70	Полосатый узор отображается при уровне яркости экрана около 70 IRE.
100	Полосатый узор отображается при уровне яркости экрана около 100 IRE или выше.

🔊 Примечание

- Части экрана с яркостью более 100 IRE могут выглядеть переэкспонированными.

💡 Совет

- Полосатый узор - это диагональные полосы, которые появляются в частях экрана, где яркость превышает предварительно установленный уровень.

АВТОЗАПУСК

См. стр. 33 и 40 для получения дополнительных сведений.

ЦИФР.УВЕЛИЧ

Если при записи на кассету необходимо увеличить уровень трансфокации более чем в 10 раз, то можно выбрать максимальный уровень трансфокации. Следует отметить, что при использовании цифровой трансфокации качество изображения ухудшается. Данная функция полезна для записи увеличенных изображений удаленного объекта, например птицы.

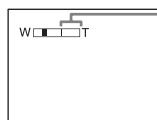

Правая сторона полосы на экране показывает зону цифровой трансфокации. Зона трансфокации отобразится после выбора уровня трансфокации.

▷ВЫКЛ	Отключение цифровой трансфокации. Трансфокация до 10 крат выполняется оптическим способом.
20 ×	Включение цифровой трансфокации. Трансфокация от 10 до 20 крат выполняется цифровым способом.
120 ×	Включение цифровой трансфокации. Трансфокация от 10 до 120 крат выполняется цифровым способом.

16:9

Можно записывать на кассету широкоформатное изображение 16:9 для просмотра на широкоэкранный телевизор формата 16:9 (режим [16:9]).

Если для данной функции установлено значение [ВКЛ], при перемещении рычага привода трансфолятора в сторону с обозначением “W” можно выполнять съемку с более широким углом обзора, чем при установленном значении [ВЫКЛ].

Дополнительную информацию можно также найти в инструкциях по эксплуатации телевизора.

➔продолжение

При просмотре на экране LCD и в видеоискателе



При просмотре на широкоэкранном телевизоре формата 16:9*



При просмотре на экране обычного телевизора**



* Изображение отображается во весь экран, если переключить широкоэкранный телевизор в полноэкранный режим.

** Воспроизведение в режиме 4:3. При воспроизведении в широкоэкранный режим изображение отображается так, как оно отображалось на экране LCD или в видеоискателе.

▷ВЫКЛ	Стандартная установка (для записи изображений с последующим их просмотром на экране телевизора формата 4:3). Записанное изображение не будет широкоэкранным.
ВКЛ (<u>16:9</u>)	Для записи изображения с последующим его просмотром на широкоэкранный телевизор формата 16:9.

STEADYSHOT

Эта функция служит для компенсации подрагивания видеокамеры.

▷ВКЛ Стандартная установка (включение функции SteadyShot).

ВЫКЛ () Отключение функции SteadyShot.
При съемке неподвижного объекта с использованием штатива или при помощи конверсионного объектива (приобретается дополнительно). Получаются очень естественные изображения.

ПРОГР ЗАПИСЬ

См. стр. 34 для получения дополнительных сведений.

Использование меню УСТ ПАМЯТИ

– ЗАПУСК/КАЧ.СНИМКА/РАЗМ СНИМК/УДАЛ.ВСЕ/НОВАЯ ПАПКА и т.д.

Перечисленные ниже элементы можно выбрать в меню УСТ ПАМЯТИ. Для выбора элементов см. раздел “Выбор элементов меню” (стр. 74).

Настройки по умолчанию отмечены значком ▷. После выбора установки появятся индикаторы в круглых скобках. Набор настраиваемых установок зависит от режима питания видеокамеры. Экран отображает те элементы, с которыми можно в данный момент работать. Недоступные элементы будут выделены серым цветом.

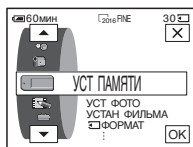

УСТ ФОТО

■ ЗАПУСК

Можно выполнять съемку нескольких неподвижных изображений одного за другим. Количество изображений, которое можно записать, зависит от размера изображения и объема свободного места на используемой карте “Memory Stick Duo”.

1 Выберите [НОРМАЛЬНЫЙ], [СЕРИЯ КАДР] или [ВАРИР.ЭКСП], затем нажмите [ОК].

▷ВЫКЛ	Выберите эту функцию, если не осуществляется непрерывная запись.
НОРМАЛЬНЫЙ ([])	Функция используется для непрерывной записи от 3 (размер 2016 × 1512), 4 (размер 1600 × 1200) до 21 (размер 640 × 480) изображений с интервалами примерно в 0,5 секунды.
СЕРИЯ КАДР ([])	Функция используется для непрерывной записи до 32 изображений (размер 640 × 480) с интервалами примерно в 0,07 секунды.
ВАРИР.ЭКСП ([BRK])	Функция используется для непрерывной записи 3 изображений с различными экспозициями с интервалами примерно в 0,5 секунды. Можно сравнить 3 изображения и выбрать изображение с наилучшей экспозицией.

2 Нажмите [X].

3 Нажмите кнопку РНОТО до конца.

Если установлено значение [НОРМАЛЬНЫЙ] или [СЕРИЯ КАДР], то, пока кнопка РНОТО нажата до конца, будет записано максимальное количество изображений.

Примечание

- Вспышка не будет работать во время непрерывной записи изображений.
- Максимальное число изображений можно записать в режиме таймера самозапуска или при использовании пульта дистанционного управления.
- При записи в режиме [СЕРИЯ КАДР] на изображениях могут появляться блики, а также может измениться цвет изображений.
- [ВАРИР.ЭКСП] не будет работать, если свободного места на “Memory Stick Duo” хватает не более чем на 3 изображения.
- Если между изображениями, записанными в режиме [ВАРИР.ЭКСП], сложно увидеть разницу на экране LCD, подключите видеокамеру к телевизору или компьютеру.

КАЧ.СНИМКА



▷ ВЫСОКОЕ (FINE)	Запись высококачественных неподвижных изображений (сжатые примерно до 1/4 своего размера).
СТАНДАРТ (STD)	Запись неподвижных изображений стандартного качества (сжатых примерно до 1/10 своего размера).

РАЗМ СНИМК

▷ 2016 × 1512 ()	Для записи неподвижных изображений и их воспроизведения на большом экране. Изображения более четкие, но количество изображений, которые можно записать, - меньше. Эта установка может быть выбрана только в режиме CAMERA-MEMORY.
1600 × 1200 ()	Для записи большого количества достаточно четких изображений. Эта установка может быть выбрана только в режиме CAMERA-MEMORY.
640 × 480 ()	Для записи с целью воспроизведения на небольшом экране. Можно записать еще большее количество изображений.

УСТАН ФИЛЬМА

РАЗМ ИЗОБР

▷ 320 × 240 ()	Для записи фильмов и их воспроизведения на большом экране или для записи более четких изображений.
160 × 112 ()	Для записи в течение длительного промежутка времени.

ОСТАЛОСЬ

▷АВТО	Для отображения объема свободной памяти на “Memory Stick Duo” в следующих случаях. <ul style="list-style-type: none">• После установки “Memory Stick Duo”, когда переключатель POWER установлен в режим CAMERA-MEMORY (в течение примерно 5 секунд).• Когда емкости “Memory Stick Duo” осталось менее чем на 2 минуты после выбора режима CAMERA-MEMORY.• В начале или конце фильма (в течение примерно 5 секунд).
ВКЛ	Для постоянного отображения оставшегося объема памяти на “Memory Stick Duo”.

УДАЛ.ВСЕ

Можно удалить все изображения с карты “Memory Stick Duo”, которые не защищены от записи. Для удаления изображений одного за другим см. стр. 125.

1 Выберите [ВСЕ ФАЙЛЫ] или [ТЕКУЩ ПАПКА].

ВСЕ ФАЙЛЫ	Для удаления всех изображений с “Memory Stick Duo”.
ТЕКУЩ ПАПКА	Для удаления всех изображений в выбранной папке для воспроизведения.

2 Нажмите дважды [ДА].

Для отмены удаления всех изображений выберите [НЕТ].

3 Нажмите .

Примечание

- Папка не будет удалена, если даже удалить из нее все изображения.
- Во время отображения индикации [ Удаление всех данных...] не следует:
 - изменять положение переключателя POWER для выбора других режимов питания;
 - нажимать кнопки управления;
 - извлекать “Memory Stick Duo”.

ФОРМАТ

Прилагаемая или новая карта “Memory Stick Duo” отформатирована на предприятии-изготовителе, и ее не требуется форматировать. Для получения дополнительных сведений о “Memory Stick Duo” см. стр. 150.

1 Нажмите дважды [ДА].

Для отмены форматирования выберите [НЕТ].

2 Нажмите .

→продолжение

Примечание

- Во время отображения индикации [ Форматирование ...] не следует:
 - изменять положение переключателя POWER для выбора других режимов питания;
 - нажимать кнопки управления;
 - извлекать “Memory Stick Duo”.
- При форматировании с “Memory Stick Duo” удаляются все данные, включая защищенные изображения и вновь созданные папки.

НОМЕР ФАЙЛА

▷ПО ПОРЯДКУ	Для последовательной нумерации файлов даже при замене “Memory Stick Duo”. При создании новой папки или смене папки для записи номер файла будет сброшен.
СБРОС	Для сброса нумерации файла на 0001 при каждой смене “Memory Stick Duo”.

НОВАЯ ПАПКА

Можно создать новую папку (с именем от 102MSDCF до 999MSDCF) на “Memory Stick Duo”. Когда папка заполнится (можно сохранить максимум 9999 изображений), будет автоматически создана новая папка.

1 Нажмите [ДА].

Вновь созданной папке будет присвоен номер, следующий за последним номером папки.



Для отмены создания папки нажмите [НЕТ].

2 Нажмите .

Примечание



- Нельзя использовать видеокамеру для удаления созданных папок. Форматировать “Memory Stick Duo” (стр. 85) и удалять созданные папки можно только с помощью компьютера.
- Количество изображений, которое можно записать на “Memory Stick Duo”, может уменьшаться по мере увеличения количества папок на “Memory Stick Duo”.

ПАПКА ЗАПИСИ

По умолчанию изображения сохраняются в папке 101MSDCF. Можно выбрать папку для сохранения изображений. Создайте новую папку в меню [НОВАЯ ПАПКА], затем с помощью кнопок / выберите папку для записи и нажмите .

При наличии множества записанных изображений можно легко найти среди них нужное изображение, если рассортировать их по папкам.

ПАПКА ВОСПР

Выберите папку для воспроизведения с помощью кнопок /, затем нажмите .

Использование

МЕНЮ

(ПРИЛ.ИЗОБР.) – ЭФФЕКТ ИЗОБР/ПОКАЗ СЛАЙД/ПОКАДР ЗАП/ ИНТЕРВ.ЗАП. и т.д.

Перечисленные ниже элементы можно выбрать в меню ПРИЛ.ИЗОБР. Для выбора элементов см. раздел “Выбор элементов меню” (стр. 74).

Настройки по умолчанию отмечены значком ▷. После выбора установки появятся индикаторы в круглых скобках. Набор настраиваемых установок зависит от режима питания видеокамеры. Экран отображает те элементы, с которыми можно в данный момент работать. Недоступные элементы будут выделены серым цветом.



ФЕЙДЕР

См. стр. 50 для получения дополнительных сведений.

НАЛОЖЕНИЕ

См. стр. 52 для получения дополнительных сведений.

ЦИФР ЭФФЕКТ

См. стр. 52 и 61 для получения дополнительных сведений.

ЭФФЕКТ ИЗОБР

Можно добавить специальные эффекты (например, как в кинофильме) в изображение перед его записью или после. При выборе эффекта появляется индикация .

▷ВЫКЛ Выберите этот режим, если не используется установка “Эффект изображения”.



НЕГАТИВ Выполнение записи/воспроизведения, при которых цвет и яркость изображения будут как на негативе.



СЕПИЯ Выполнение записи/воспроизведения изображения, которое будет отображаться в цвете сепия.

ЧЕРНО-БЕЛОЕ Выберите для записи/воспроизведения изображения, отображающегося в монохромном режиме (черно-белое).

→продолжение

ПЕРЕДЕРЖКА	Выполнение записи/воспроизведения, при которых изображение будет выглядеть, как высококонтрастная иллюстрация.	
ПАСТЕЛЬ	Выполнение записи, при которой изображение представлено в пастельных тонах (во время воспроизведения изображения этот эффект недоступен).	
МОЗАИКА	Выполнение записи изображения, которое будет иметь мозаичную структуру (во время воспроизведения изображения этот эффект недоступен).	

🔊 Примечание

- Невозможно добавить эффекты в изображения, введенные с внешнего источника. Нельзя также вывести изображения, отредактированные с помощью эффектов изображений, через интерфейс **i** DV.

💡 Совет

- Изображения, отредактированные с помощью эффектов изображения, можно скопировать на “Memory Stick Duo” (стр. 113) или на другую кассету (стр. 110).

MEMORY MIX

См. стр. 54 для получения дополнительных сведений.

МАСШТ ВОСПР

См. стр. 67 для получения дополнительных сведений.

ПОКАЗ СЛАЙД.

Можно воспроизвести в непрерывной последовательности изображения, сохраненные на “Memory Stick Duo” (или в выбранной для воспроизведения папке) (демонстрация слайдов).

- 1 **Нажмите** **[SET]**.
- 2 **Нажмите** **[ПАПКА ВОСПР.]**.
- 3 **Выберите** **[ВСЕ ФАЙЛЫ]** или **[ТЕКУЩ ПАПКА]**, затем **нажмите** **[OK]**.

>ВСЕ ФАЙЛЫ ([a]])	Для выполнения демонстрации слайдов путем воспроизведения всех изображений на “Memory Stick Duo”.
---	---

ТЕКУЩ ПАПКА ([T])	Демонстрация слайдов путем воспроизведения всех изображений в текущей папке для воспроизведения, выбранной в разделе [ПАПКА ВОСПР.] (стр. 86).
--------------------------------------	---

4 Нажмите [ПОВТОР].

5 Нажмите [ВКЛ] или [ВЫКЛ], затем нажмите [ОК].

▷ВКЛ (⏻)	Для повторного выполнения демонстрации слайдов.
----------	---

ВЫКЛ	Для выполнения демонстрации слайдов только один раз.
------	--

6 Нажмите [КНЦ].

7 Нажмите [ПУСК].

Видеокамера воспроизведет изображения, записанные на “Memory Stick Duo”, в непрерывной последовательности.

Для отмены демонстрации слайдов нажмите [КНЦ]. Для выбора режима паузы нажмите [ПАУЗА].

☞ Совет

- Прежде чем нажимать [ПУСК], можно нажать кнопку [−]/[+], чтобы выбрать первое изображение для демонстрации слайдов.
- Если воспроизведение фильмов осуществляется в режиме демонстрации слайдов, громкость можно отрегулировать нажатием кнопок [Q−] (уменьшить)/[Q+] (увеличить).

ПОКАДР ЗАП

Можно выполнить запись с эффектом замедленного анимационного изображения, используя покадровую запись и понемногу перемещая объект. Во избежание дрожания видеокамеры управляйте ей с помощью пульта дистанционного управления.

▷ВЫКЛ	Для записи в стандартном режиме.
-------	----------------------------------

ВКЛ (⏻)	Для записи изображений с помощью функции покадровой записи.
---------	---

1 Выберите [ВКЛ], затем нажмите [ОК].

2 Нажмите [X].

3 Нажмите кнопку REC START/STOP.

Изображение (примерно 5 кадров) запишется, и затем произойдет переключение видеокамеры в режим ожидания.

4 Переместите объект и повторите действия пункта 3.

⚡ Примечание

- При непрерывном использовании функции покадровой записи оставшееся время записи на кассете отображается неверно.
- Последний эпизод будет дольше остальных.

Эта функция полезна для наблюдения за перемещением облаков или за изменением дневного освещения. Видеокамера выполняет покадровую съемку изображения с установленным интервалом и сохраняет кадры в памяти, пока их количество не достигнет нескольких кадров. Затем эти кадры одновременно записываются на кассету. При воспроизведении изображения переходы между кадрами будут плавными.

При выполнении этой операции подключите видеокамеру к сетевой розетке с помощью прилагаемого к ней адаптера переменного тока.

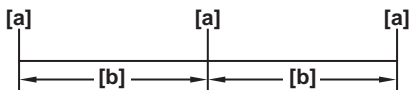

а. Время съемки

б. Интервал

1 Нажмите [SET].

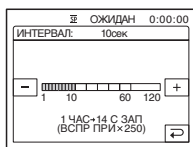

2 Чтобы выбрать нужный интервал, нажмите [−]/[+], затем нажмите [OK].

Можно выбрать интервал длительностью от 1 секунды до 120 секунд.

3 Нажмите [НАЧ ЗАПИС].

Начнется запись, а индикатор ● станет красным. После съемки нескольких кадров видеокамера записывает их на кассету после выполнения функции END SEARCH в зависимости от длительности интервала.



Чтобы прервать выполнение функции плавной записи с интервалами, нажмите [ЗАПС СТОП]. Чтобы возобновить ее выполнение, нажмите [НАЧ ЗАПИС].

Для отмены функции плавной записи с интервалами нажмите [ЗАПС СТОП], а затем [КНЦ].

Пока на экране отображено сообщение, не выключайте видеокамеру и не отключайте ее от источника питания.

🔊 Примечание

- При выполнении первого и последнего снимка в режиме плавной записи с интервалами видеокамера выполнит съемку нескольких кадров.
- Плавная запись с интервалами не работает со следующими функциями.
 - Функция MEMORY MIX
 - Наложение по памяти
 - [ЭФФЕКТ КИНО] или [ПРЕРЫВ ДВИЖ] из цифровых эффектов
- Плавная запись с интервалами прекратится по истечении примерно 12 часов после начала съемки.
- Звук не записывается.
- Несколько последних кадров могут не записаться, если разрядился батарейный блок или лента в кассете подошла к концу.
- Могут возникать отклонения в интервале.

💡 Совет

- При регулировке фокуса вручную можно записывать четкие изображения, даже если меняется освещение (стр. 49).
- Во время записи можно отключить зуммерные сигналы (стр. 102).

3.ИНТ-НЕПОДВ

Эта функция полезна для наблюдения за перемещением облаков или за изменением дневного освещения. Видеокамера выполнит съемку неподвижного изображения с установленным интервалом и запишет его на “Memory Stick Duo”.

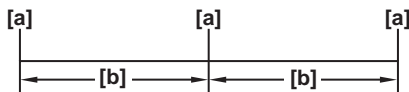

a. Время съемки

b. Интервал

1 Нажмите [SET].

2 Выберите необходимую продолжительность интервала (1, 5 или 10 минут), затем нажмите [OK].

3 Нажмите [ВКЛ], затем нажмите [OK].

▷ВЫКЛ Для отключения функции записи с интервалами.

ВКЛ (📷) Для записи неподвижных изображений на “Memory Stick Duo” в выбранном интервале.

➔продолжение

4 Нажмите .

Начнет мигать индикатор .

5 Нажмите кнопку РНОТО до конца.

Индикатор  перестанет мигать, и начнется фотосъемка с интервалом.

Для отмены фотосъемки с интервалом выберите [ВЫКЛ] в пункте 3.

РЕЖИМ ДЕМО

После извлечения из видеокамеры и кассеты, и “Memory Stick Duo” и установки режима CAMERA-TAPE примерно через 10 минут можно будет просмотреть демонстрацию.

▷ВКЛ	Для обзора доступных функций, например тех, которые появляются при первом использовании видеокамеры.
ВЫКЛ	Когда не планируется использовать [РЕЖИМ ДЕМО].

 **Примечание**

- Демонстрацию нельзя просмотреть, когда переключатель NIGHTSHOT установлен в положение ON.

 **Совет**

- Режим демонстрации будет приостановлен в следующих случаях:
 - если во время демонстрации произошло прикосновение к экрану (демонстрация начнется снова приблизительно через 10 минут);
 - в видеокамеру вставлена кассета или “Memory Stick Duo”;
 - если не выбран режим CAMERA-TAPE.
- Если для параметра [АВТОВЫКЛ] установлено значение [5 мин] и в качестве источника питания для видеокамеры используется батарейный блок, питание выключится примерно через 5 минут (стр. 103).

ПЕЧАТЬ

См. стр. 128 для получения дополнительных сведений.

Использование меню **РЕД И ВОСПР**

– **СМ** ТИТР/СМ ИМЯ КАСС и т.д.

Перечисленные ниже элементы можно выбрать в меню РЕД И ВОСПР. Для выбора элементов см. раздел “Выбор элементов меню” (стр. 74).

Настройки по умолчанию отмечены значком ▷. Набор настраиваемых установок зависит от режима питания видеорекамера. Экран отображает те элементы, с которыми можно в данный момент работать. Недоступные элементы будут выделены серым цветом.

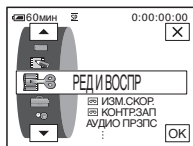

ИЗМ.СКОР.

См. стр. 60 для получения дополнительных сведений.

КОНТР.ЗАП

Для записи на кассету.

См. стр. 111 и 114 для получения дополнительных сведений.

АУДИО ПРЭПС

См. стр. 123 для получения дополнительных сведений.

МОНТАЖ ПРОГР

ДРУГ. УСТР. Для создания программ и перезаписи выбранных эпизодов на кассету на видеоманитофоне (стр. 115).

MEMORY STICK Для создания программ и перезаписи выбранных эпизодов на “Memory Stick Duo” (стр. 119).

УПР ЗАП

Для записи на “Memory Stick Duo”.

См. стр. 111 и 113 для получения дополнительных сведений.

ЗАПИСЬ DVD

Когда видеокамера подсоединена к персональному компьютеру серии Sony VAIO, с помощью этой команды можно легко записать изображение, записанное на кассете, на диск DVD (Прямой доступ для “Click to DVD”). Для получения дополнительных сведений см. прилагаемое “Руководство по использованию компьютерных приложений”.

ЗАПИСЬ VCD

Когда видеокамера подсоединена к персональному компьютеру, с помощью этой команды можно легко записать изображение, записанное на кассете, на диск CD-R (Direct Access для Video CD Burn). Для получения дополнительных сведений см. прилагаемое “Руководство по использованию компьютерных приложений”.

ПОСЛ ФРАГМ

ВЫПОЛН.	Выберите, чтобы включить функцию END SEARCH. Последнее записанное изображение будет воспроизводиться в течение 5 секунд, а затем автоматически остановится.
ОТМЕНА	Выберите, чтобы выключить функцию END SEARCH.

ПОИСК

▷ВКЛ	Используется для поиска эпизода, титра и т.д. с помощью функции Cassette Memory (стр. 72, 73).
ВЫКЛ	Для поиска без использования Cassette Memory.

ТИТР

Все титры, наложенные с помощью этой видеокамеры, можно просмотреть только на видеоаппаратуре формата ^{Mini}DV с функцией индексного наложения титров. После наложения титра его можно найти с помощью функции Поиск титра. На кассету с функцией Cassette Memory можно накладывать до 20 титров (примерно 5 символов в одном титре). Однако помните, что на кассету можно записать только 11 титров, если на ней уже записаны другие данные (6 данных дат/времени и 1 кассетная маркировка).

- 1 Выберите нужный титр из отображенных титров (2 предварительно созданных Вами титра и предварительно установленные титры, хранящиеся в памяти видеокамеры). Титры можно создать предварительно (до 2 типов титра, по 20 символов в каждом титре) с помощью следующей процедуры.**

- 1 Выберите [СОБСТВ1” ”] или [СОБСТВ2” ”] с помощью кнопки /, затем нажмите .
- 2 Продолжайте нажимать кнопку для выбора нужного символа на кнопке.

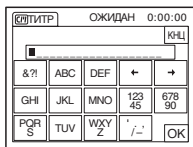

Для удаления символа нажмите .

Для ввода пробела нажмите .

- 3 Нажмите , чтобы переместить для выбора следующего символа, и введите символ, как описано выше.
 - 4 После введения символов нажмите .
- 2 Нажмите .
 - 3 Нажмите (цвет), / (положение), [РАЗМ] соответственно для выбора необходимого цвета, положения или размера.

Цвет
белый → желтый → фиолетовый → красный → голубой → зеленый → синий

Положение
Можно выбрать одно из 8 или 9 положений титра.

Размер
маленький ↔ большой
(при вводе более 13 символов можно выбрать только размер титра “маленьк”).
 - 4 Нажмите .
 - 5 Нажмите [СОХР].

Во время воспроизведения, паузы воспроизведения или записи

В течение 5 секунд на экране отображается индикатор [СОХРАНЕНИЕ ТИТРА], и установка титра будет завершена.

Во время ожидания записи

Появится индикация [ТИТР]. При нажатии кнопки REC START/STOP для начала записи в течение 5 секунд на экране отображается индикатор [СОХРАНЕНИЕ ТИТРА], после чего установка титра будет завершена.





Примечание

- При поиске записи с помощью другой видеоаппаратуры место наложения титра может быть обнаружено по индексному сигналу.
- Если видеочасть питается от батарейного блока и не используется в течение 5 минут, по умолчанию питание автоматически отключается. Если для ввода символов требуется более 5 минут, то в меню  (СТАНД НАБОР) установите для [АВТОВЫКЛ] значение [НИКОГДА] (стр. 103). Питание никогда не будет отключаться. Если даже питание отключится, введенные символы сохраняются в памяти. Снова включите питание, затем начните снова с пункта 1 для продолжения наложения титра.

Совет

- Для изменения созданного титра выберите титр в пункте 1, затем нажмите . Затем введите символы заново.

УДАЛ ТИТР

- 1 С помощью кнопок / выберите титр, который необходимо удалить, затем нажмите .
- 2 Убедитесь, что это именно тот титр, который необходимо удалить, затем нажмите [ДА].
Чтобы отменить данную операцию, нажмите [НЕТ].
- 3 Нажмите .

ОТОБР ТИТР

Можно просмотреть титр во время воспроизведения изображения.

▷ВКЛ	Для отображения титра после появления эпизода с наложенным титром.
ВЫКЛ	Если отображение титра не требуется.

ИМЯ КАСС

Можно маркировать кассету с функцией Cassette Memory (не более 10 символов).

Маркировка будет отображаться в течение примерно 5 секунд, если выбран режим CAMERA-TAPE и вставлена кассета или если выбран режим PLAY/EDIT. Если на кассете выполнено наложение титров, одновременно будут отображены до 4 титров.

- 1 Продолжайте нажимать кнопку для выбора нужного символа на кнопке.**

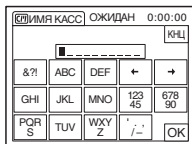

Для удаления символа нажмите .

Для ввода пробела нажмите .

- 2 Нажмите , чтобы переместить для выбора следующего символа, и введите символ, как описано выше.**
- 3 После введения символов нажмите .**
- 4 Нажмите .**

Совет

- Чтобы удалить созданную маркировку, последовательно нажимайте , затем нажмите .
- Чтобы изменить созданную маркировку, вставьте кассету в видеокамеру и выполните все действия, начиная с пункта 1.

УД ВСЕ

Можно удалить все данные одновременно, включая дату, титр и маркировку кассеты, сохраненные с помощью функции Cassette Memory.

- 1 Нажмите дважды [ДА].**
Для отмены удаления всех данных выберите [НЕТ].
- 2 Нажмите .**

Использование меню (СТАНД НАБОР)



–  РЕЖИМ ЗАП/МУЛЬТИЗВУК/БАЛАНС ЗВУКА/USB-CAMERA и т.д.

Перечисленные ниже элементы можно выбрать в меню СТАНД НАБОР. Для выбора элементов см. раздел “Выбор элементов меню” (стр. 74).

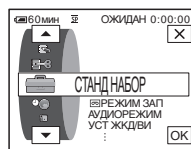
Настройки по умолчанию отмечены значком ▷. После выбора установки появятся индикаторы в круглых скобках. Набор настраиваемых установок зависит от режима питания видеокамеры. Экран отображает те элементы, с которыми можно в данный момент работать. Недоступные элементы будут выделены серым цветом.



РЕЖИМ ЗАП

▷SP ()	Для записи на кассету в стандартном режиме SP.
LP ()	Выберите этот режим (Экономный режим) для увеличения времени записи в 1,5 раза по сравнению с режимом SP. Чтобы максимально эффективно использовать возможности видеокамеры, рекомендуется использовать кассеты Sony Excellence/Master mini DV.

Примечание

- Невозможно добавить звук на кассету, записанную в режиме LP.
- При воспроизведении кассеты, записанной в режиме LP, на других видеокамерах или видеомэгнитофонах могут появиться мозаичные помехи или прерывистый звук.
- При комбинировании на одной кассете записей, выполненных в режимах SP и LP, воспроизводимое изображение может быть искажено, или код времени между эпизодами может быть записан неправильно.

АУДИОРЕЖИМ

▷12BIT	Для записи в 12-битовом режиме (2 стереофонических звука).
16BIT ()	Для записи в 16-битовом режиме (1 стереофонический высококачественный звук).

ГРОМКОСТЬ

См. стр. 59 и 63 для получения дополнительных сведений.

МУЛЬТИЗВУК

Можно выбрать способ воспроизведения звука, записанного на кассету в стереофоническом режиме.

▷СТЕРЕО	Для воспроизведения стереокассеты или кассеты с двойной звуковой дорожкой с основным и вспомогательным звуком.
1	Для воспроизведения стереокассеты со звуком левого канала или кассеты с двойной звуковой дорожкой с основным звуком.
2	Для воспроизведения стереокассеты со звуком правого канала или кассеты с двойной звуковой дорожкой со вспомогательным звуком.

🔊 Примечание

- На данной видеокамере можно воспроизвести кассету с двойной звуковой дорожкой. Однако записать кассету с двойной звуковой дорожкой на этой видеокамере нельзя.
- Настройка вернется в режим [СТЕРЕО], если отключить видеокамеру от источника питания более чем на 5 минут.

БАЛАНС ЗВУКА

Можно отрегулировать на кассете баланс между первоначальным звуком (ST1) и добавленным впоследствии звуком (ST2) (стр. 124).

🔊 Примечание

- Невозможно отрегулировать звук, записанный в 16-битовом звуковом режиме.
- Если отключить видеокамеру от источника питания более, чем на 5 минут, будет слышен только первоначально записанный звук.

УСТ ЖКД/ВИ

Эта установка не повлияет на записанное изображение.

ЯРКОСТЬ ЖКД

См. стр. 22 для получения дополнительных сведений.

УР ПОДСВ ЖКД

Можно отрегулировать яркость подсветки экрана LCD.



▷НОРМАЛЬНЫЙ Стандартная яркость.

ЯРЧЕ Для повышения яркости экрана LCD.

🔧 Примечание

- Если подключить видеокамеру к электророзетке, автоматически будет выбрана установка [ЯРЧЕ].
- При выборе установки [ЯРЧЕ] срок службы батарейного блока при записи сократится примерно на 10 процентов.

ЦВЕТ ЖКД

Нажмите  /  для регулировки цвета на экране LCD.



ПОДСВ В.ИСК

Можно отрегулировать яркость видоискателя.

▷НОРМАЛЬНЫЙ Стандартная яркость.

ЯРЧЕ Для повышения яркости экрана видоискателя.

🔧 Примечание

- Если подключить видеокамеру к электророзетке, автоматически будет выбрана установка [ЯРЧЕ].
- При выборе установки [ЯРЧЕ] срок службы батарейного блока при записи сократится примерно на 10 процентов.

ВЫХОД A/V → DV

Можно подключить цифровое или аналоговое устройство к видеокамере и преобразовать сигнал, передаваемый с этих устройств, в подходящий для видеокамеры сигнал.

▷ВЫКЛ Выберите, когда функция цифрового преобразования не используется.

ВКЛ () Для вывода аналоговых изображений и звука в цифровом формате с помощью камеры. Входной аналоговый сигнал, подаваемый на гнездо A/V видеокамеры, будет преобразован и выведен с интерфейса DV видеокамеры. Для получения дополнительных сведений см. прилагаемое “Руководство по использованию компьютерных приложений”.

USB-CAMERA

Можно подключить к видеокамере кабель USB (прилагается), чтобы просмотреть изображение, отображенное на экране видеокамеры или компьютера (Передача потоком по USB). Для получения дополнительных сведений см. прилагаемое “Руководство по использованию компьютерных приложений”.

▷ВЫКЛ	Отключение функции Передача потоком по USB.
USB ПОТОК	Включение функции Передача потоком по USB.

USB-PLY/EDT

Можно подсоединить к видеокамере кабель USB (прилагается), чтобы посмотреть на видеокамере или компьютере изображение, записанное на кассету или “Memory Stick Duo”. Для получения дополнительных сведений см. прилагаемое “Руководство по использованию компьютерных приложений”.

▷СТАНД USB	Используется для просмотра изображения, записанного на “Memory Stick Duo”.
PictBridge	Выберите для подсоединения к компьютеру, совместимому с PictBridge (стр. 128).
USB ПОТОК	Используется для просмотра изображения, записанного на кассету.

КОНТР РАМКА

▷ВЫКЛ	Если отображение рамки не требуется.
ВКЛ	Если требуется отображение рамки и проверка горизонтального или вертикального положения объекта. Рамка не записывается. Нажмите DISPLAY/BATT INFO, чтобы убрать рамку.

КОД ДАННЫХ

▷ВЫКЛ	В этом состоянии дата, время и данные настройки видеокамеры во время воспроизведения отображаться не будут.
ДАТА/ВРЕМЯ	Для отображения даты и времени при воспроизведении (стр. 68).
ДАТА КАМЕРЫ	Для отображения данных настройки видеокамеры во время воспроизведения (стр. 68).

ОСТАЛОСЬ

▷АВТО	<p>Для отображения индикатора оставшейся ленты в течение примерно 8 секунд.</p> <ul style="list-style-type: none"> • Должен быть выбран режим CAMERA-TAPE при установленной кассете, после чего видеокамера рассчитает оставшееся место на кассете. • При нажатии  (воспроизведение/пауза).
-------	--

→продолжение

ВКЛ	Для постоянного отображения индикатора оставшейся ленты.
-----	--

ПУЛЬТ ДУ

▷ВКЛ	Если используется пульт дистанционного управления, прилагаемый к этой видеокамере.
ВЫКЛ	Отключение пульта дистанционного управления для предотвращения реагирования видеокамеры на команды, исходящие от пульта дистанционного управления другого аппарата, например видеомагнитофона.

🔌 Примечание

- Если отключить видеокамеру от источника питания более чем на 5 минут, будет восстановлено значение [ВКЛ].

ИНДИК ЗАПИСИ

▷ВКЛ	Для включения индикатора записи на передней панели видеокамеры во время записи.
ВЫКЛ	<p>Данная установка необходима в следующих ситуациях. Индикатор записи видеокамерой не будет гореть в перечисленных ниже случаях.</p> <ul style="list-style-type: none"> • Если человек нервничает, видя, что его снимают. • Если съемка выполняется в непосредственной близости от снимаемого объекта. • Если на снимаемом объекте отражается индикатор записи.

ОЗВУЧ. МЕНЮ

▷МЕЛОДИЯ	Для воспроизведения мелодичного звукового сигнала при запуске/остановке записи, управлении сенсорной панелью или нештатной ситуации при работе видеокамеры.
НОРМАЛЬНЫЙ	Для вывода зуммерного сигнала вместо мелодичного.
ВЫКЛ	Для отмены мелодичного и зуммерного сигналов, а также отключения звука затвора или звука, подтверждающего операции, выполняемые с помощью сенсорной панели.



ДИСПЛЕЙ

▷ЖКД	Для отображения индикаторов (таких, как код времени) на экране LCD и в видоискателе.
В.ВЫХ/ЖКД	Для отображения индикаторов (таких, как код времени) на экране телевизора, экране LCD и в видоискателе.

Примечание

- Входной сигнал на видеокамеру подаваться не будет, если нажать кнопку DISPLAY/BATT INFO при выбранном параметре [В.ВЫХ/ЖКД].

МЕНЮ НАЗАД

Можно выбрать направление прокрутки (вверх или вниз) элементов меню на экране LCD, используя кнопки  или .

▷НОРМАЛЬНО Для прокрутки элементов меню вниз нажмите кнопку .

ОБРАТНО Для прокрутки элементов меню вверх нажмите кнопку .

АВТОВЫКЛ

▷5 мин Выберите, чтобы включить функцию автоматического отключения питания. Если видеокамера не используется в течение примерно 5 минут, то во избежание разряда батареи видеокамера автоматически отключается.

НИКОГДА Выберите, чтобы выключить функцию автоматического отключения питания.

Примечание

- При подсоединении видеокамеры к сетевой розетке для функции [АВТОВЫКЛ] автоматически устанавливается значение [НИКОГДА].

Использование меню (ВРЕМЯ/ ЯЗЫК)

– УСТАН ЧАСОВ/ЧАСОВОЙ ПОЯС и т.д.

Перечисленные ниже элементы можно выбрать в меню ВРЕМЯ/ЯЗЫК. Для выбора элементов см. раздел “Выбор элементов меню” (стр. 74).

Набор настраиваемых установок зависит от режима питания видеокamеры. Экрaн отображает те элементы, с которыми можно в данный момент работать. Недоступные элементы будут выделены серым цветом.

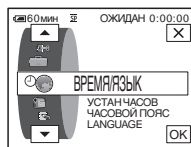

УСТАН ЧАСОВ

Установка даты и времени (стр. 24).

ЧАСОВОЙ ПОЯС

При использовании видеокamеры за границей можно установить разницу во времени. Для установки разницы во времени нажмите / . Установка часов будет выполнена с учетом разницы во времени. Если для разницы во времени установить значение 0, то часы вернуться к первоначально установленному времени.

LANGUAGE

Можно выбрать или изменить язык экранного дисплея (стр. 27).
Можно выбрать один из следующих языков: английский, упрощенный английский, традиционный китайский, упрощенный китайский, французский, испанский, португальский, немецкий, голландский, итальянский, греческий, русский, арабский или персидский.

Настройка Персонального меню

В Персональное меню можно добавить наиболее часто используемые функции видеокamеры или выполнить их сортировку в нужном порядке (настройка). Настройку Персонального меню можно выполнить для каждого режима питания видеокamеры.

Добавление меню – Добавить

В Персональное меню можно добавить наиболее часто используемые функции видеокamеры, что позволяет быстро и легко находить нужный элемент меню.

Примечание

- Можно добавить до 28 элементов меню для каждого из следующих режимов: CAMERA-TAPE, CAMERA-MEMORY и PLAY/EDIT. Если нужно добавить новый элемент, то сначала необходимо удалить менее важный элемент меню (стр. 106).

1 Нажмите [P-MENU].



2 Нажмите [УСТ P-MENU].

Если требуемое меню не отображается на экране, нажмите [↔]/[↔] несколько раз, пока оно не появится.



3 Нажмите [ДОБАВИТЬ].

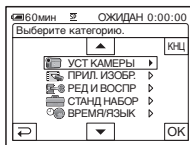

4 Нажмите [↑]/[↓], выберите категорию меню, затем нажмите [ОК].

Набор доступных элементов меню зависит от режима питания видеокamеры. Отображаются только доступные элементы.

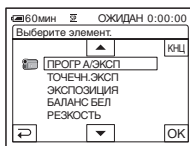

5 Нажмите [↑]/[↓], чтобы выбрать элемент меню, а затем нажмите [ОК].

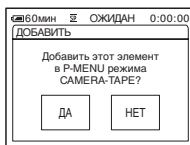

6 Нажмите [ДА].

Меню добавлено в конец списка.

7 Нажмите [X].

Удаление меню – Удалить

1 Нажмите [P-MENU].



2 Нажмите [УСТ P-MENU].

Если требуемое меню не отображается на экране, нажмите [↑]/[↓] несколько раз, пока оно не появится.



3 Нажмите [УДАЛИТЬ].



4 Нажмите на меню, которое необходимо удалить.

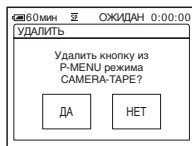

5 Нажмите [ДА].

Выбранное меню удалено из Персонального меню.

6 Нажмите [X].

Примечание

- Нельзя удалить меню [MENU] и [УСТ P-MENU].

Порядок сортировки меню, отображенных в Персональном меню – Сортировка

Меню, добавленные в Персональное меню, можно сортировать в любом порядке.

1 Нажмите [P-MENU].



2 Нажмите [УСТ P-MENU].

Если требуемое меню не отображается на экране, нажмите [↑]/[↓] несколько раз, пока оно не появится.



3 Нажмите [СОРТИРОВКА].

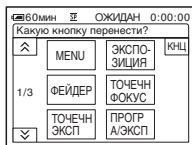

4 Нажмите элемент меню, который необходимо переместить.



5 Нажмите [▲]/[▼], чтобы переместить элемент меню в нужное место.



6 Нажмите [ОК].

Чтобы выполнить сортировку большего количества элементов, повторите пункты с 4 по 6.

7 Нажмите [КНЦ].

8 Нажмите [X].

Примечание

- Невозможно переместить [УСТ P-MENU].

Установка настроек в исходное состояние – Сброс

Можно установить настройки Персонального меню по умолчанию после добавления или удаления того или иного меню.

1 Нажмите [P-MENU].



2 Нажмите [УСТ P-MENU].

Если требуемое меню не отображается на экране, нажмите [▲]/[▼] несколько раз, пока оно не появится.



3 Нажмите [СБРОС].

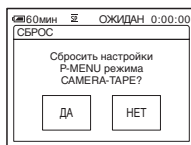

4 Нажмите [ДА].

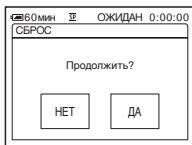

5 Нажмите [ДА].

Настройки Персонального меню
вернутся в настройки по умолчанию.
Чтобы отменить сброс, нажмите
[НЕТ].

6 Нажмите [X].

Подключение к видеомagnитofону или телевизору

Можно записывать изображения с видеомagnитofона или телевизора на вставленную в видеокамеру кассету или “Memory Stick Duo” (стр. 111). Также можно создать копию изображения, записанного с помощью данной видеокамеры, на другом записывающем устройстве (стр. 110). Подсоедините видеокамеру к телевизору или видеомagnитofону, используя устройство Handycam Station или гнездо кабеля A/V, с помощью прилагаемого соединительного кабеля A/V. При выполнении этой операции подсоедините видеокамеру к сетевой розетке с помощью прилагаемого к ней адаптера переменного тока.

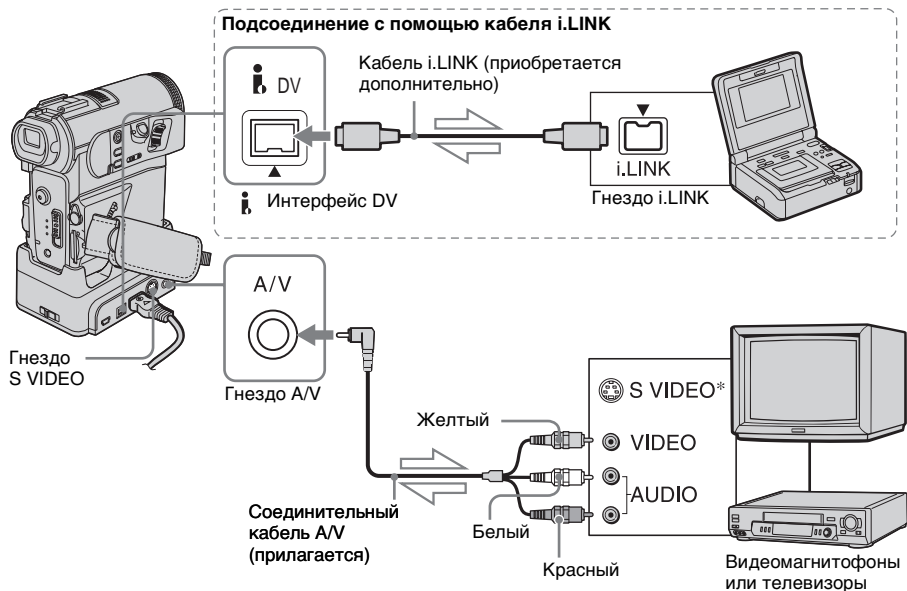

→ Прохождение сигнала

* При использовании кабеля S video (приобретается дополнительно) можно воспроизводить высококачественные изображения в формате DV. Если на устройстве, к которому выполняется подключение, имеется гнездо S VIDEO, то вместо желтого

штекера к гнездам S VIDEO на видеокамере или Handycam Station и устройстве рекомендуется подсоединить кабель S video (приобретается дополнительно). Если подсоединен только штекер S Video, звук выводится не будет.

→ продолжение

Примечание

- Для подсоединения видеокамеры к другим устройствам используйте соединительный кабель A/V (прилагается). Перед подсоединением убедитесь, что для параметра [ДИСПЛЕЙ] в меню  (СТАНД НАБОР) установлено значение [ЖКД] (по умолчанию) (стр. 102).
- Подключите соединительный кабель A/V к гнезду выхода устройства, с которого перезаписывается изображение, или к гнезду входа другого устройства для перезаписи изображения с этой видеокамеры.
- При подключении видеокамеры к монофоническому устройству подсоедините желтый штекер соединительного кабеля A/V к видеогнезду, а красный (правый канал) или белый (левый канал) штекер - к входному аудиогнезду на видеомагнитофоне или телевизоре.
- На видеокамере и устройстве Handycam Station имеется по одному разъему A/V (для соединительного кабеля A/V) и одному разъему S VIDEO (для кабеля S video). Не рекомендуется подсоединять одни и те же кабели одновременно и к видеокамере, и к устройству Handycam Station. Возможно, изображение будет искажено.

Использование кабеля i.LINK для подключения

Используйте кабель i.LINK (приобретается дополнительно) для подсоединения видеокамеры к другим устройствам с помощью интерфейса  DV. Видео- и аудиосигналы передаются в цифровом виде, что обеспечивает высокое качество изображений. Следует иметь в виду, что невозможно записать изображение и звук отдельно друг от друга. Для получения дополнительных сведений см. стр. 155.

Перезапись на другую кассету

Можно копировать и выполнять монтаж изображения, воспроизводимого с помощью данной видеокамеры, на другие записывающие устройства (например, видеомагнитофон).

- 1 Подключите видеомагнитофон к видеокамере в качестве записывающего устройства (стр. 109).**
- 2 Подготовьте видеомагнитофон к записи.**
 - Вставьте кассету для записи.
 - Если на видеомагнитофоне есть селектор входного сигнала, установите его в режим входа.
- 3 Подготовьте видеокамеру к воспроизведению.**
 - Вставьте кассету с записью.
 - Передвиньте переключатель POWER для выбора режима PLAY/EDIT.
- 4 Запустите воспроизведение на видеокамере и запись на видеомагнитофоне.**

Для получения дополнительных сведений см. инструкцию по эксплуатации видеомагнитофона.
- 5 По завершении перезаписи нажмите кнопку остановки на видеокамере и видеомагнитофоне.**

🔊 Примечание

- Если видеокамера подключена к видеомagneтофону с использованием интерфейса **i DV**, титры, индикаторы, информация для функции **Cassette Memory** и слова, введенные в индексном экране “**Memory Stick Duo**”, будут невозможно записать.
- Чтобы записать дату/время, а также данные о настройке камеры, отобразите их на экране (стр. 68).
- Изображения, отредактированные с помощью эффекта изображения (функция [ЭФФЕКТ ИЗОБР] стр. 87), цифрового эффекта (стр. 52, 62) или масштаба воспроизведения (стр. 67), не выводятся через интерфейс **i DV**.
- Если подключение выполнено с помощью кабеля **i.LINK**, при включении паузы на видеокамере во время записи на видеомagneтофон записанное изображение станет нечетким.

Запись изображений с видеомagneтофона или телевизора

Можно записывать и выполнять монтаж изображений с видеомagneтофона или телевизионных программ с телевизора на вставленную в видеокамеру кассету или “**Memory Stick Duo**”. Можно также записать эпизод как неподвижное изображение на “**Memory Stick Duo**”. Вставьте в видеокамеру кассету или “**Memory Stick Duo**” для записи.

🔊 Примечание

- Видеокамера может записывать только с источника сигналов стандарта **PAL**. Например, французские телевизионные или видеопрограммы (стандарт **SECAM**) будут записаны неправильно. См. стр. 147, на которой приведена подробная информация о системах цветного телевидения.
- Для ввода сигналов стандарта **PAL** необходимо использовать двойной 21-штырьковый адаптер (приобретается дополнительно).

Запись фильмов

- 1 **Подключите телевизор или видеомagneтофон к видеокамере (стр. 109).**
- 2 **Если запись осуществляется с видеомagneтофона, вставьте в него кассету.**
- 3 **Передвиньте переключатель **POWER** для выбора режима **PLAY/EDIT**.**



→ продолжение

4 Используйте видеокамеру для записи фильмов.

При записи на кассету

1 Нажмите [P-MENU].

2 Нажмите [ КОНТ ЗАПИСИ] со значком .

Если элемент не отображается на экране, нажмите []/[]. Если его не удастся найти, нажмите [MENU] и выберите этот элемент в меню



 (РЕД И ВОСПР).

3 Нажмите [ПАУЗ ЗАПИС].

При записи на “Memory Stick Duo”

1 Нажмите [P-MENU].

2 Нажмите [MENU].

3 Выберите меню  (РЕД И ВОСПР), затем [ УПР ЗАП] со значком .

5 Запустите воспроизведение кассеты на видеомagneтoфoне или выберите телевизионную программу.

Изображение, воспроизводимое на подключенном устройстве, появится на экране LCD видеокамеры.

6 Нажмите [НАЧ ЗАПИС] в том месте, с которого нужно начать запись.

7 Остановите запись.

При записи на кассету

Нажмите [] (стоп) или [ПАУЗ ЗАПИС].

При записи на “Memory Stick Duo”

Нажмите [ЗАПС СТОП].

8 Нажмите [], затем [].

Совет

- На экране отобразится индикатор DV IN, если соединение видеокамеры с другими устройствами выполнено с помощью кабеля i.LINK (этот индикатор может также отобразиться на экране телевизора).
- При записи фильмов на “Memory Stick Duo” можно пропустить пункт 4 и нажать кнопку REC START/STOP в пункте 6.

Запись неподвижных изображений

1 Выполните действия, описанные в пунктах с 1 по 3 раздела “Запись фильмов” (стр. 111).

2 Воспроизведите видеоизображение или выберите телевизионную программу, которые необходимо записать.

Изображения с видеомagneтoфoна или телевизора появятся на экране видеокамеры.

3 Слегка нажмите кнопку PHOTO при появлении эпизода, который требуется записать. Убедитесь, что записываете нужный эпизод, и нажмите указанную кнопку до конца.

Изображение не запишется, пока кнопка PHOTO не будет нажата до конца. Отпустите эту кнопку, если не нужно записывать данный эпизод, и выберите другой эпизод, как описано выше.

Перезапись изображений с кассеты на “Memory Stick Duo”

Можно записывать фильмы (с монофоническим звучанием) или неподвижные изображения (с фиксированным размером [640 × 480]) на “Memory Stick Duo”.

Вставьте кассету с записью и “Memory Stick Duo” в видеокамеру.

1 Передвиньте переключатель POWER для выбора режима PLAY/EDIT.



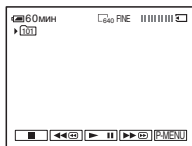

2 Найдите и выполните запись нужного эпизода.

При записи неподвижного изображения



- 1 Нажмите  (воспроизведение), чтобы воспроизвести кассету.
- 2 Слегка нажмите кнопку PHOTO при появлении эпизода, который требуется записать. Убедитесь, что записываете нужный эпизод, и нажмите указанную кнопку до конца.



При записи фильма

- 1 Нажмите [P-MENU].
- 2 Нажмите [MENU].
- 3 Выберите меню  (РЕД И ВОСПР), затем [] УПР ЗАП со значком .
- 4 Нажмите  (воспроизведение), чтобы воспроизвести кассету.



- 5 Нажмите [НАЧ ЗАПИС] в том месте, с которого нужно начать запись.
- 6 Нажмите [ЗАПС СТОП] в том месте, в котором нужно остановить запись.
- 7 Для остановки воспроизведения кассеты нажмите  (стоп).
- 8 Нажмите , затем .

⚙ Примечание

- Коды данных и титры, записанные на кассете, не будут записаны на “Memory Stick Duo”. На “Memory Stick Duo” будут записаны дата и время записи.
- Звук записывается в монофоническом режиме с частотой 32 кГц.



💡 Совет

- Во время воспроизведения можно также записать фильм с помощью кнопки REC START/STOP.
- Значения времени записи фильмов - см. стр. 32.



Перезапись неподвижных изображений с “Memory Stick Duo” на кассету

Можно записывать неподвижные изображения на кассету. Вставьте “Memory Stick Duo” с изображениями и кассету в видеокамеру.





-
- 1 **Передвиньте переключатель POWER для выбора режима PLAY/EDIT.**

 - 2 **Выполните поиск места, с которого требуется начать перезапись, нажав  (ускоренная перемотка назад) или  (ускоренная перемотка вперед), затем нажмите  (стоп).**

 - 3 **Нажмите .**



 - 4 **Нажмите  (предыдущее)/ (следующее), чтобы выбрать изображение, которое требуется перезаписать.**

 - 5 **Нажмите .**

 - 6 **Нажмите [ КОНТ ЗАПИСИ] со значком .**
Если элемент не отображается на экране, нажмите /. Если его не удастся найти, нажмите [MENU] и выберите этот элемент в меню  (РЕД И ВОСПР).

7 **Нажмите [ПАУЗ ЗАПИС].**

8 **Нажмите [НАЧ ЗАПИС].**
Начнется перезапись выбранного изображения на кассету.

9 **Нажмите  (стоп) или [ПАУЗ ЗАПИС], когда потребуется остановить запись.**
Для перезаписи других неподвижных изображений выберите изображения, нажимая /, затем повторите действия, описанные в пунктах с 7 по 9.

10 **Нажмите , затем .**

Примечание

- Перезапись индексного экрана не выполняется.
- На этой видеокамере может быть невозможна перезапись изображений, измененных на компьютере или записанных на другом оборудовании.
- Фильмы в формате MPEG перезаписать на кассету нельзя.

Перезапись выбранных эпизодов с кассеты

– Цифровой монтаж программы

Можно выбрать до 20 эпизодов (программ) и записать их в нужном порядке на другом записывающем устройстве, например видеомagniтофоне, или на карту “Memory Stick Duo”, вставленную в видеокамеру.

При записи на “Memory Stick Duo” пропустите шаги 1 и 2 и начните с раздела “Запись выбранных эпизодов в виде программу” (стр. 119).

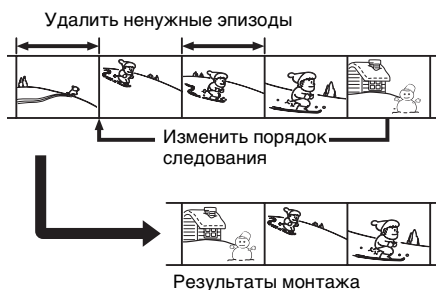

Шаг 1 : подготовка видеокамеры и видеомagniтофона к работе

Если цифровой монтаж программы на кассету в видеомagniтофоне выполняется в первый раз, выполните указанные ниже действия. Их можно пропустить, если указанный ниже процесс настройки видеомagniтофона выполнялся ранее.

Примечание

- Нельзя выполнить цифровой монтаж программы на следующих устройствах:
 - видеомagniтофон, не поддерживающий коды [УСТАН ИК]
 - записывающее устройство DVD, записывающее устройство DVD с жестким диском и т.д.
- При цифровом монтаже программы управляющие сигналы не передаются через гнездо LANC.

1 Подключите видеомagniтофон к видеокамере в качестве записывающего устройства (стр. 109).

Для подсоединения можно использовать соединительный кабель A/V или кабель i.LINK. Перезапись выполнить проще с помощью соединения i.LINK.

2 Подготовьте видеомagniтофон к работе.

- Вставьте кассету для записи.
- Если на видеомagniтофоне есть селектор входного сигнала, установите его в режим входа.

3 Подготовьте видеокамеру (устройство воспроизведения) к работе.

- Вставьте кассету для монтажа.
- Передвиньте переключатель POWER для выбора режима PLAY/EDIT.

→ продолжение

4 Нажмите [P.MENU].

5 Нажмите [MENU].



6 С помощью кнопок \uparrow/\downarrow выберите меню Ⓜ (РЕД И ВОСПР), затем нажмите [OK].

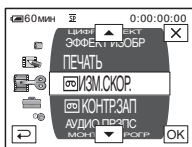

7 Нажмите \uparrow/\downarrow , чтобы выбрать [МОНТАЖ ПРОГР], затем нажмите [OK].



8 Нажмите [ДРУГ. УСТР.].



9 Нажмите [УСТ. МОНТ.].

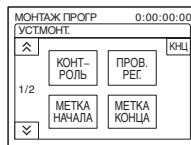

10 Нажмите [КОНТРОЛЬ].



11 Выберите [ИК] или [i.LINK].

При использовании соединительного кабеля A/V

Нажмите [ИК], затем [OK].

Выполните действия, указанные в разделе “Установка кода [УСТАН ИК]” (стр. 116).

При использовании кабеля i.LINK

Нажмите [i.LINK], затем [OK].



Перейдите к разделу “Шаг 2 : настройка синхронизации видеоманитона” (стр. 118).

Установка кода [УСТАН ИК]

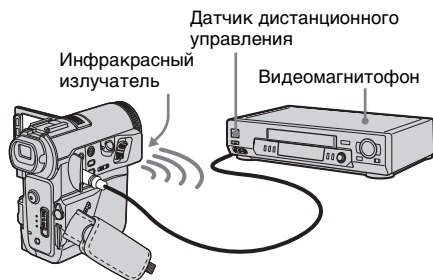
При подключении с использованием соединительного кабеля A/V следует проверить, возможно ли управление видеоманитоном с помощью видеокамеры (инфракрасный излучатель), для чего необходимо проверить сигнал кода [УСТАН ИК].



1 Нажмите , а затем [УСТАН ИК].

2 Выберите код [УСТАН ИК] видеомagniтофона с помощью кнопок  / , затем нажмите .

Код [УСТАН ИК] видеомagniтофона см. в разделе “Список кодов [УСТАН ИК]” (стр. 117). Если напротив имени производителя видеомagniтофона указано несколько кодов, попробуйте каждый из них, чтобы найти наиболее подходящий.

3 Нажмите [РЕЖИМ ПАУЗЫ].

4 Выберите режим отмены паузы записи на видеомagniтофоне, затем нажмите .

Для получения дополнительных сведений см. инструкцию по эксплуатации видеомagniтофона.

5 Направьте инфракрасный излучатель видеокамеры на дистанционный датчик видеомagniтофона с расстояния около 30 см при отсутствии препятствий между ними.

6 Вставьте кассету в видеомagniтофон и установите его в режим паузы записи.

7 Нажмите [ИК-ТЕСТ].

8 Нажмите [ВЫПОЛН.].

Если настройка выполнена правильно, на видеомagniтофоне начнется запись. По завершении тестирования кода [УСТАН ИК] на экране появится индикация [Завершено.].

Перейдите к разделу “Шаг 2 : настройка синхронизации видеомagniтофона” (стр. 118). Если запись не началась, выберите другой код [УСТАН ИК] и повторите попытку.

Список кодов [УСТАН ИК]

Нижеуказанные коды [УСТАН ИК] по умолчанию записываются видеокамерой. (Значение “3” установлено по умолчанию.)

Компания-производитель	Код [УСТАН ИК]
Sony	1, 2, 3, 4, 5, 6
Aiwa	47, 53, 54
Akai	50, 62, 74
Alba	73
Amstrad	73
Baird	30, 36
Blaupunkt	11, 83
Bush	74
CGM	36, 47, 83
Clatronic	73
Daewoo	26
Ferguson	76, 83
Fisher	73
Funai	80
Goldstar	47
Goodmans	26, 84
Grundig	9, 83
Hitachi	42, 56
ITT/Nokia Instant	36
JVC	11, 12, 15, 21
Kendo	47
Loewe	16, 47, 84
Luxor	89
Mark	26*
Matsui	47, 58*, 60
Mitsubishi	28, 29
Nokia	36, 89
Nokia Oceanic	89
Nordmende	76
Okano	60, 62, 63
Orion	58*, 70
Panasonic	16, 78
Philips	83, 84, 86

→ продолжение

Компания-производитель	Код [УСТАН ИК]
Phonola	83, 84
Roadstar	47
SABA	21, 76, 91
Salora	89
Samsung	22, 32, 52, 93, 94
Sanyo	36
Schneider	10, 83, 84
SEG	73
Seleco	47, 74
Sharp	89
Siemens	10, 36
Tandberg	26
Telefunken	91, 92
Thomson	76, 100
Thorn	36, 47
Toshiba	40, 93
Universum	47, 70, 84, 92
W.W. House	47
Watoson	58, 83

* Компонент “телевизор/ видеоманитофон”

Шаг 2 : настройка синхронизации видеоманитофона

Если цифровой монтаж программы для кассеты в видеоманитофоне выполняется в первый раз, выполните указанные ниже действия. Их можно пропустить, если указанный ниже процесс настройки видеоманитофона выполнялся ранее.

Чтобы обеспечить запись с самого первого эпизода, можно настроить синхронизацию видеокамеры и видеоманитофона.

1 Извлеките кассету из видеокамеры. Приготовьте ручку и бумагу, чтобы сделать записи.

2 Установите видеоманитофон в режим паузы записи.

Пропустите этот шаг, если выбран параметр [i.LINK] в пункте 11 на стр. 116.

Примечание

- Перед тем, как включить паузу, воспроизведите кассету в течение примерно 10 секунд. Начальные эпизоды могут не записаться, если начать запись с самого начала кассеты.

3 Нажмите , а затем [ПРОВ. РЕГ.].

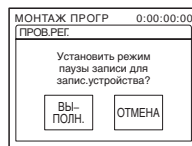

4 Нажмите [ВЫПОЛН.].

Для настройки синхронизации выполняется запись изображения (длительностью около 50 секунд), содержащего по 5 индикаторов [НАЧ.] и [КОН.]. По завершении записи на экране появится индикация [Завершено.].

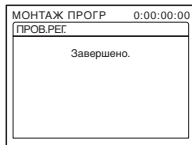

5 Перемотайте кассету в видеомэгнитофоне на начало, затем включите воспроизведение в замедленном режиме.

Отобразятся 5 начальных числовых значений для каждого индикатора [НАЧ.] и конечных числовых значений для каждого индикатора [КОН.].

6 Запишите начальные числовые значения каждого индикатора [МЕТКА НАЧАЛА] и конечные числовые значения каждого индикатора [МЕТКА КОНЦА], затем рассчитайте среднее числовое значение для каждого индикатора [МЕТКА НАЧАЛА] и [МЕТКА КОНЦА].

7 Нажмите [МЕТКА НАЧАЛА].

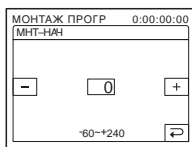

8 Нажмите [-]/[+], выберите среднее числовое значение для индикатора [МЕТКА НАЧАЛА], затем нажмите [OK].

Расчитанное начальное положение для записи будет установлено.

9 Нажмите [МЕТКА КОНЦА].



10 Нажмите [-]/[+], выберите среднее числовое значение для индикатора [МЕТКА КОНЦА], затем нажмите [OK].

Расчитанное конечное положение для записи будет установлено.

11 Нажмите дважды [КНЦ].

Запись выбранных эпизодов в виде программ

Если цифровой монтаж программы на кассету в видеомэгнитофоне выполняется в первый раз, сначала выполните действия, указанные в шагах 1 и 2 (со стр. 115 по стр. 118).

1 Приготовьте кассету или "Memory Stick Duo".

Вставьте кассету, которую следует воспроизвести, в видеокамеру. При записи на кассету вставьте ее в видеомэгнитофон. При записи на "Memory Stick Duo" вставьте "Memory Stick Duo" в видеокамеру.

→продолжение

2 Нажмите [P.MENU].

3 Нажмите [MENU].



4 С помощью кнопок \uparrow/\downarrow выберите меню RECALL (РЕД И ВОСПР), затем нажмите [OK].

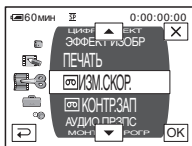

5 Нажмите \uparrow/\downarrow , чтобы выбрать [МОНТАЖ ПРОГР], затем нажмите [OK].



6 Нажмите нужный элемент.

При записи на кассету в видеомагнитофоне
Нажмите [ДРУГ. УСТР.].



При записи на "Memory Stick Duo"
1 Нажмите [MEMORY STICK].



2 Нажимая [РАЗМ ИЗОБР],
выберите нужный размер
изображения.

7 Найдите начало первого эпизода,
который требуется перезаписать на
видеокамеру, затем нажмите паузу
воспроизведения.

Можно уточнить место начала
записи, используя \lll / \ggg (по
кадром).

8 Нажмите [НАЧ. МЕТКА].

Точка начала первой программы
установлена, и цвет верхнего
индикатора метки программы
изменится на светло-голубой.

При записи на "Memory Stick Duo"
появится индикация [РАЗМ ИЗОБР].

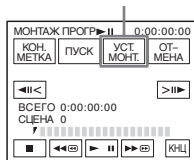

9 Найдите окончание первого
эпизода, который требуется
записать на видеокамеру, затем
установите режим паузы
воспроизведения.

Можно уточнить место начала
записи, используя \lll / \ggg (по
кадром).

10 Нажмите [КОН. МЕТКА].

Точка окончания первой программы будет установлена, и цвет нижнего индикатора метки программы изменится на светло-голубой.



11 Повторите пункты с 7 по 10 и создайте программы.

12 Переведите видеомagnитофон в режим паузы записи.

Пропустите этот пункт, если подключение видекамеры выполнено с помощью кабеля i.LINK или запись осуществляется на "Memory Stick Duo".

13 Нажмите [ПУСК].

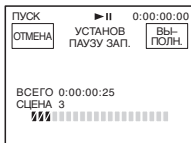

14 Нажмите [ВЫПОЛН.].

Начнется поиск начала первой программы, а затем начнется запись. Во время поиска отображается индикация [ПОИСК], а во время монтажа - [МОНТАЖ].



После завершения записи программы цвет индикатора метки программы изменится с оранжевого на светло-голубой. По окончании записи всех программ операция монтажа программы автоматически останавливается.

Для отмены записи нажмите [ОТМЕНА].

Завершение цифрового монтажа программы

Нажмите [КНЦ].

Сохранение программы без использования ее для записи

Нажмите [КНЦ] в пункте 11.

Программа сохраняется в памяти до момента извлечения кассеты.

Удаление программ

- 1 Выполните пункты 1 - 6 в разделе "Запись выбранных эпизодов в виде программ" (стр. 119), затем нажмите [ОТМЕНА].
- 2 Чтобы удалить последнюю установленную программу, нажмите [УДАЛ МЕТК1]. Чтобы удалить все программы, нажмите [УДАЛ ВСЕ].
- 3 Нажмите [ВЫПОЛН.]. Программы будут удалены. Чтобы отменить данную операцию, нажмите [ОТМЕНА].

Примечание

- Нельзя установить точку начала или окончания на незаписанной части кассеты. Если на протяжении запрограммированного изображения есть незаписанный участок, общее время может отображаться неправильно.
- Если при использовании кабеля i.LINK для подключения устройство записи работает некорректно, выберите [ИК] в пункте 11 на стр. 116 и установите код [УСТАН ИК].

Перезапись звука на записанную кассету



Можно записывать дополнительные аудиосигналы к первоначальному звуку на кассете. Можно добавлять звук на кассету, уже записанную в режиме 12-бит, не стирая первоначальный звуковой сигнал.

Подготовка к записи звука

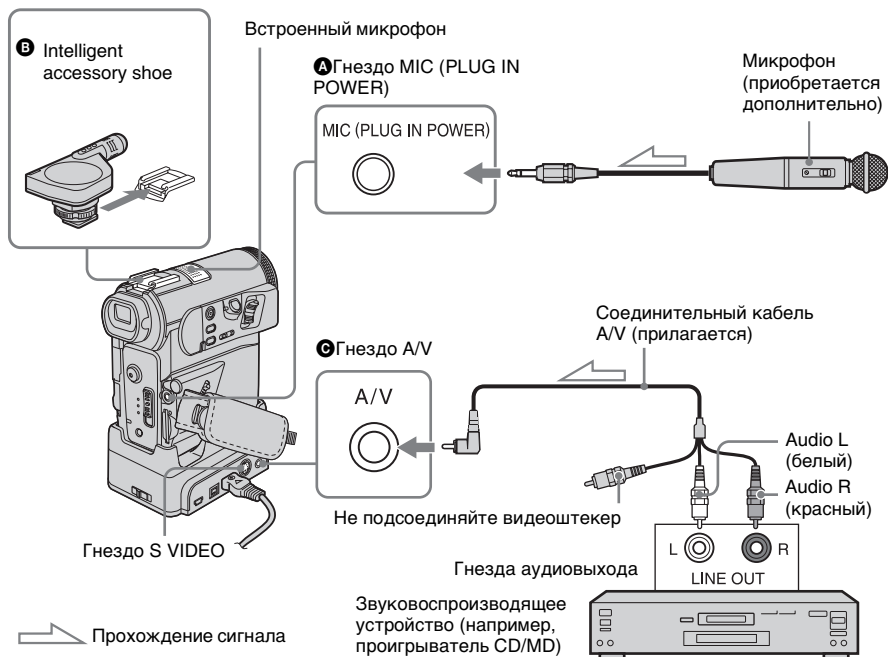

Запись звука можно выполнить одним из следующих способов:

- используя встроенный микрофон (подключение не требуется);
- подключив микрофон (приобретается дополнительно) к гнезду MIC (А);
- подключив микрофон (приобретается дополнительно) к Intelligent accessory shoe (В);
- подключив звуковоспроизводящее устройство к устройству Handycam Station или видеоканере с помощью соединительного кабеля A/V (С).

Записываемый входной аудиосигнал имеет приоритет над другими сигналами в следующей последовательности: сигнал с гнезда MIC → Intelligent accessory shoe → сигнал с гнезда A/V → сигнал со встроенного микрофона.

Примечание

- Невозможно выполнить запись дополнительного аудиосигнала:
 - если кассета записана в режиме 16-бит;
 - если кассета записана в режиме LP;
 - если видеоканера подсоединена с помощью кабеля i.LINK;

- при попытке записи на незаписанный участок кассеты;
 - если кассета записана на другом устройстве с 4-канальным микрофоном (4CH MIC REC);
 - когда лепесток защиты от записи на кассете установлен в положение SAVE;
- Если для записи дополнительного звукового сигнала используется гнездо A/V или встроенный микрофон, изображение не выводится через гнездо S VIDEO или гнездо A/V. Просматривайте изображение на экране LCD или в видеоскатель.
 - Если для записи дополнительного звука используется внешний микрофон (приобретается дополнительно), можно контролировать изображение и звук, подключив видеокамеру к телевизору с помощью соединительного кабеля A/V. Однако звук, записанный позднее, не выводится через динамик видеокамеры. Контролируйте звук с помощью телевизора.
 - Не рекомендуется подсоединять соединительные кабели A/V одновременно и к видеокамере, и к устройству Handycam Station. Возможно, звук будет искажен.

Запись звука

- 1 Вставьте кассету с записью в видеокамеру.
- 2 Передвиньте переключатель POWER, чтобы выбрать режим PLAY/EDIT.
- 3 Запустите воспроизведение кассеты, нажав (воспроизведение/пауза).
- 4 Повторно нажмите (воспроизведение/пауза) в том месте, с которого требуется начать запись звука. Воспроизведение остановится.
- 5 Нажмите .

6 Нажмите [MENU].

7 С помощью кнопок выберите меню (РЕДИ ВОСПР), затем нажмите .

8 Нажмите для выбора [АУДИО ПРЗПС], затем нажмите .



9 Нажмите [АУДИО ПРЗПС].

Метка зеленого цвета появится на экране LCD.



10 Нажмите (воспроизведение) и одновременно запустите воспроизведение аудиосигнала, который требуется записать.

Во время записи звука метка красного цвета отображается на экране LCD.

Во время воспроизведения кассеты новый звуковой сигнал будет записан в режиме стерео 2 (ST2).

11 Нажмите (стоп), когда потребуется остановить запись.

Для перезаписи звука в другие эпизоды повторите действия пунктов с 3 по 4 и выберите эпизоды, затем нажмите [АУДИО ПРЗПС].



Удаление записанных изображений

Можно удалить все или только
выбранные изображения, записанные
на “Memory Stick Duo”.

1 **Передвиньте переключатель
POWER, чтобы выбрать режим
PLAY/EDIT.**

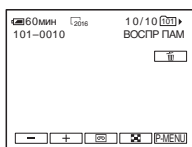
2 **Нажмите .**



3 **Нажимая  (предыдущее)/
 (следующее), выберите
изображение, которое требуется
удалить.**

4 **Нажмите .**

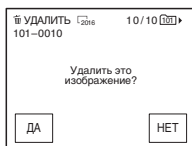

5 **Нажмите [ДА].**
Выбранное изображение будет
удалено.
Чтобы отменить удаление, нажмите
[НЕТ].

Удаление сразу всех изображений

Выберите меню  (УСТ ПАМЯТИ),
затем [ УДАЛ.ВСЕ] (стр. 85).

Удаление изображений в индексном экране

Можно легко найти изображение,
которое требуется удалить, отображая
одновременно по 6 изображений.

1 **Передвиньте переключатель
POWER для выбора режима PLAY/
EDIT.**

2 **Нажмите .**



3 **Нажмите .**

4 **Нажмите .**

5 **Нажмите [ УДАЛ.].**

6 **Нажмите изображение, которое
требуется удалить.**

На удаляемом изображении появится
индикация .

Чтобы отобразить следующие или
предыдущие 6 изображений, нажмите
 / .

7 **Нажмите .**

8 **Нажмите [ДА].**

Выбранные изображения удаляются.
Чтобы отменить удаление, нажмите
[НЕТ].

Примечание

- Невозможно удалить изображения, если используется “Memory Stick Duo” с лепестком защиты от записи и на “Memory Stick Duo” установлена защита от записи (стр. 150) или на выбранном изображении установлена защита (стр. 126).
- После удаления восстановить изображения невозможно. Перед удалением убедитесь в правильном выборе изображений.

Добавление в записанные изображения меток с определенной информацией

– Защита изображений/Знак печати

При использовании “Memory Stick Duo” с лепестком защиты от записи убедитесь, что этот лепесток на “Memory Stick Duo” не установлен в положение защиты от записи.

Предотвращение случайного стирания – Защита изображения

Можно выбрать и пометить изображения для предотвращения их случайного удаления.

1 Передвиньте переключатель POWER для выбора режима PLAY/EDIT.

2 Нажмите [PB].

3 Нажмите [].

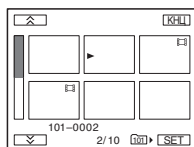

4 Нажмите [SET].

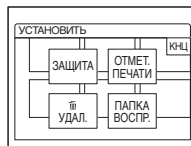

5 Нажмите [ЗАЩИТА].

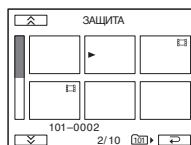

6 Нажмите изображение, для которого требуется установить защиту.

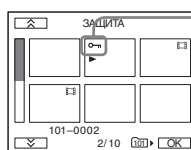

На выбранном изображении появится индикатор .

7 Нажмите [OK].

8 Нажмите [КНЦ].

Отмена защиты изображения

Выполните действия, описанные в пунктах с 1 по 5, затем нажмите помеченное изображение, чтобы снять защиту.

Индикатор  исчезнет с изображения.

Выбор неподвижных изображений для печати – Знак печати

Можно пометить изображения, которые требуется напечатать, при их просмотре на видеокамере (нельзя указать количество распечатываемых копий).

В видеокамере для выбора изображений, которые требуется напечатать, применяется стандарт DPOF (Цифрой формат порядка печати).

1 Передвиньте переключатель POWER для выбора режима PLAY/EDIT.

2 Нажмите [PB].

3 Нажмите [P].

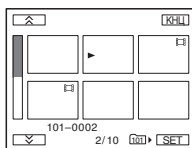

4 Нажмите [SET].

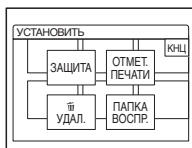

5 Нажмите [ОТМЕТ. ПЕЧАТИ].

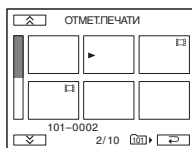

6 Нажмите изображение, которое требуется впоследствии распечатать.

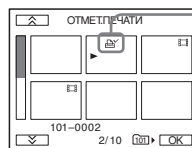

На выбранном изображении появится индикатор .

7 Нажмите [OK].

8 Нажмите [КНЦ].

Отмена установки метки печати

Выполните действия, описанные в пунктах с 1 по 5, затем нажмите помеченное изображение, чтобы снять метку печати.

Индикатор  исчезнет с изображения.

⚠ Примечание

- Если на “Memory Stick Duo” содержатся изображения со знаками печати, установленными на другом устройстве, отметка изображений с помощью видеокамеры может привести к изменению информации изображений, знак печати для которых установлен на другом устройстве.

Печать записанных изображений (принтер, совместимый с PictBridge)

При наличии принтера, совместимого с PictBridge, можно без труда распечатать неподвижные изображения, записанные с помощью данной видеокамеры, без компьютера.

PictBridge

Совет

- PictBridge - это промышленный стандарт, установленный ассоциацией CIPA (Camera & Imaging Products Association). Печатать неподвижные изображения можно без использования компьютера. Для этого подключите цифровую видеокамеру или цифровую фотокамеру любой марки производителя непосредственно к принтеру.

Подсоедините видеокамеру к принтеру

Примечание

- Подсоедините прилагаемый к видеокамере адаптер переменного тока к сетевой розетке для подачи питания.



1 Вставьте “Memory Stick Duo”, на которой сохранены неподвижные изображения, в видеокамеру.

2 Загрузите бумагу в принтер и включите питание.

3 Передвиньте переключатель POWER, чтобы выбрать режим PLAY/EDIT.

4 Нажмите [P-MENU].

5 Нажмите [MENU].



6 Выберите меню  (СТАНД НАБОР), затем выберите параметр [USB-PLY/EDT], нажав / и [OK].

7 Выберите [PictBridge], затем нажмите [OK].

8 Нажмите .

9 Подсоедините гнездо USB (стр. 170) устройства Handycam Station к принтеру с помощью прилагаемого кабеля USB, затем установите переключатель USB ON/OFF на Handycam Station в положение ON.

Местоположение гнезда USB на принтере зависит от его модели. Для получения дополнительных сведений см. инструкцию по эксплуатации принтера.

10 Выберите меню  (ПРИЛИЗОБР.), затем [ПЕЧАТЬ], нажимая / и [OK].

По завершении подключения видеокамеры к принтеру на экране появится индикатор .



Подсоединение PictBridge

Появится одно из изображений, сохраненных на “Memory Stick Duo”.

⚡ Примечание

- Функционирование моделей, не совместимых с PictBridge, не гарантируется.
- Подключение видеокамеры к принтеру выполнить не удастся, если в настройках меню для параметра [USB-PLY/EDT] не установлено значение [PictBridge]. Следуйте инструкциям на экране.

Печать

1 Нажимая (предыдущее изображение)/ (следующее изображение), выберите изображение для печати.

2 Нажмите , затем .

3 Нажимая /, выберите число распечатываемых копий, затем нажмите .

Для печати можно выбрать не более 20 копий одного изображения.

4 Нажмите .

Чтобы распечатать изображение с датой

1 Нажмите , затем выберите [ДАТА/ВРЕМЯ].

2 Выберите [ДАТА] или [ДАТА ВРЕМЯ] и .

Установкой по умолчанию является [ВЫКЛ].

5 Нажмите .

Появится экран подтверждения.

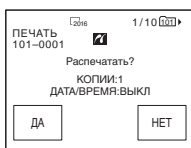

6 Нажмите .

По завершении печати индикация [Печать...] исчезнет, и снова появится экран выбора изображений.

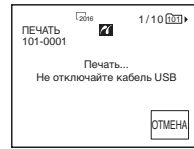

Чтобы распечатать другое изображение

Повторите пункты с 1 по 6.

Чтобы остановить процесс печати

Во время печати нажмите .

Чтобы завершить печать

Нажмите и отсоедините кабель USB от устройства Handycam Station и принтера.

⚡ Примечание

- Выполнение следующих операций запрещено при отображении на экране индикатора . Возможно, операции будут выполнены ненадлежащим образом.
 - Изменение положения переключателя POWER для выбора других режимов питания
 - Отсоединение кабеля USB от Handycam Station или принтера
 - Извлечение “Memory Stick Duo” из видеокамеры
- Если принтер перестанет работать, отсоедините кабель USB и начните всю процедуру заново.
- Возможно, некоторые модели принтеров не будут поддерживать функцию печати даты. Для получения дополнительных сведений см. инструкцию по эксплуатации принтера.
- Печать изображений, записанных с помощью другого устройства, а не видеокамеры, не гарантируется.

Устранение неполадок

Если возникла какая-либо неполадка при использовании видеокамеры, воспользуйтесь следующей таблицей для ее устранения. Если неполадка не

устраняется, отсоедините источник питания и обратитесь в сервисный центр Sony.

Если “С:□□:□□” отобразится на экране LCD или в видоискателе, это означает, что включена функция дисплея самодиагностики. Для получения подробных сведений См. стр. 140.

Общие функции



Неполадка	Причина и/или способ устранения
Не включается питание.	<ul style="list-style-type: none"> • Батареинный блок разряжен, близок к разрядке или не подсоединен к видеокамере. <ul style="list-style-type: none"> → Подсоедините заряженный батарейный блок к видеокамере (стр. 16). → Воспользуйтесь адаптером переменного тока для подсоединения к сетевой розетке (стр. 20). • Видеокамера неправильно установлена в устройство Handycam Station. <ul style="list-style-type: none"> → Установите видеокамеру в устройство Handycam Station надлежащим образом (стр. 4).
Видеокамера не функционирует, даже если включено питание.	<ul style="list-style-type: none"> → Отсоедините адаптер переменного тока от сетевой розетки или снимите батарейный блок, затем приблизительно через одну минуту подсоедините снова. Если функции по-прежнему не работают, нажмите кнопку RESET, используя острый предмет (при нажатии кнопки RESET произойдет сброс всех установок, включая настройку часов, кроме пунктов персонального меню).
Слышен стук при манипуляциях с видеокамерой, когда переключатель POWER установлен в положение OFF (CHG) или видеокамера находится в режиме PLAY/EDIT.	<ul style="list-style-type: none"> • Это происходит из-за использования линейного механизма в некоторых функциях объектива. Это не является неисправностью.
Прилагаемый пульт дистанционного управления не работает.	<ul style="list-style-type: none"> → Установите для параметра [ПУЛЬТ ДУ] в меню  (СТАНД НАБОР) значение [ВКЛ] (стр. 102). → Вставьте батарейку в держатель так, чтобы ее полюса + – совпали с обозначениями + – в держателе. Если, тем не менее, неполадка не устранена, вставьте новую батарейку взамен разрядившейся (стр. 171). → Уберите любые препятствия между пультом дистанционного управления и датчиком дистанционного управления.

Неполадка	Причина и/или способ устранения
Видеокамера нагревается.	<ul style="list-style-type: none"> • Это происходит из-за того, что питание включено в течение долгого времени. Это не является неисправностью.

Батарейки/источники питания

Неполадка	Причина и/или способ устранения
Индикатор CHARGE не горит во время зарядки батарейного блока.	<ul style="list-style-type: none"> → Подсоедините батарейный блок к видеокамере должным образом. Если индикатор по-прежнему не горит, это указывает на то, что питание от сети не подается (стр. 16). → Установите видеокамеру в устройство Handycam Station надлежащим образом (стр. 4). • Зарядка батарейного блока завершена (стр. 16).
Индикатор CHARGE мигает во время зарядки батарейного блока.	<ul style="list-style-type: none"> → Подсоедините батарейный блок к видеокамере должным образом. Если неполадка не устраняется, отсоедините адаптер переменного тока от сети и обратитесь в сервисный центр Sony. Возможно, батарейный блок поврежден (стр. 16).
Батарейный блок быстро разряжается.	<ul style="list-style-type: none"> • Слишком низкая температура окружающей среды, или батарейный блок не имеет достаточного заряда. Это не является неисправностью. → Снова полностью зарядите батарейный блок. Если неполадка не устраняется, установите новый батарейный блок. Возможно, он поврежден (стр. 16, 153).
Индикатор оставшегося времени работы батарейного блока неправильно отображает время.	<ul style="list-style-type: none"> • Слишком низкая или слишком высокая температура окружающей среды, или батарейный блок не имеет достаточного заряда. Это не является неисправностью. → Снова полностью зарядите батарейный блок. Если неполадка не устраняется, установите новый батарейный блок. Возможно, он поврежден (стр. 16, 154).
Питание часто отключается, хотя индикатор оставшегося времени работы батарейного блока указывает на наличие достаточного для работы заряда.	<ul style="list-style-type: none"> • Произошел сбой в показаниях оставшегося времени работы батарейного блока, или батарейный блок не имеет достаточного заряда. → Снова полностью зарядите батарейный блок, чтобы индикация отображалась правильно (стр. 16).
Внезапно отключается питание.	<ul style="list-style-type: none"> • Для параметра [АВТОВЫКЛ] в меню  (СТАНД НАБОР) установлено значение [5 мин] (стр. 103). → Если видеокамера не используется в течение примерно 5 минут, видеокамера автоматически отключается. Передвиньте переключатель POWER вниз, чтобы снова включить питание (стр. 21). Или воспользуйтесь адаптером переменного тока.
Происходит сбой при подсоединении видеокамеры к адаптеру переменного тока.	<ul style="list-style-type: none"> → Выключите питание видеокамеры и отсоедините адаптер переменного тока от сети. Затем вновь подсоедините его.

Кассеты

Неполадка	Причина и/или способ устранения
Не извлекается кассета из отсека.	<ul style="list-style-type: none">→ Убедитесь, что источник питания (батарейный блок или адаптер переменного тока) подсоединен должным образом (стр. 16).→ Снимите батарейный блок с видеокамеры, затем вновь присоедините его (стр. 16).→ Подсоедините заряженный батарейный блок к видеокамере (стр. 16).
Кассета не извлекается даже при открытой крышке кассетного отсека.	<ul style="list-style-type: none">• В видеокамере происходит конденсация влаги (стр. 157).
Не отображается индикатор Cassette Memory при использовании кассеты с функцией Cassette Memory.	→ Очистите позолоченный разъем кассеты (стр. 149).
Не отображается индикатор оставшейся ленты.	→ Установите для параметра [ ОСТАЛОСЬ] значение [ВКЛ] в меню  (СТАНД НАБОР), чтобы индикатор оставшейся ленты отображался постоянно (стр. 101).
Не удается записать кассетную маркировку.	<ul style="list-style-type: none">→ Используйте кассету с Cassette Memory (стр. 148).→ Удалите неиспользуемые титры, если память Cassette Memory заполнена (стр. 96).→ Установите лепесток защиты от записи в положение REC (стр. 149).



Экран LCD/видеоискатель

Неполадка	Причина и/или способ устранения
Индикаторы на экране отображаются на непонятном языке.	→ См. стр. 27.
На экране появляется необычное изображение.	<ul style="list-style-type: none">• Видеокамера находится в режиме [РЕЖИМ ДЕМО]. ([РЕЖИМ ДЕМО] автоматически включается, если в течение 10 минут после выбора CAMERA-TAPE в видеокамеру не будет вставлена кассета или “Memory Stick Duo”.)→ Нажмите на экран LCD или вставьте кассету или “Memory Stick Duo”, чтобы отменить [РЕЖИМ ДЕМО]. Можно также в меню установить для функции [РЕЖИМ ДЕМО] значение [ВЫКЛ] (стр. 92).
На экране появляется необычный индикатор.	→ См. список индикаторов (стр. 173).



Неполадка	Причина и/или способ устранения
На сенсорной панели не отображаются кнопки.	→ Слегка коснитесь панели LCD. → Нажмите DISPLAY/BATT INFO (или DISPLAY на пульте дистанционного управления) (стр. 68).
Кнопки на сенсорной панели работают неправильно или совсем не работают.	→ Выполните настройку экрана ([КАЛИБРОВКА]) (стр. 159).
Изображение на экране видеоскателя нечеткое.	→ Для настройки объектива используйте рычаг регулировки объектива видеоскателя (стр. 23).
Исчезло изображение в видеоскателе.	→ Закройте панель LCD. Если панель LCD открыта, изображение в видеоскателе не отображается (стр. 23).
Изображение отображается на экране LCD.	• Это происходит при отсоединении адаптера переменного тока от сетевой розетки или снятия батарейного блока без заблаговременного отключения питания. Это не является неисправностью.

Запись







Если для записи используется “Memory Stick Duo”, см. также раздел “Memory Stick Duo” (стр. 136)

Неполадка	Причина и/или способ устранения
При нажатии кнопки REC START/STOP лента в кассете не двигается.	→ Передвиньте переключатель POWER в положение, при котором загорится индикатор CAMERA-TAPE (стр. 21). → Лента подошла к концу. Перемотайте ее на начало или вставьте новую кассету. → Установите лепесток защиты от записи в положение REC или вставьте новую кассету (стр. 149). → Лента прилипла к барабану из-за конденсации влаги. Извлеките кассету и оставьте видеокамеру приблизительно на 1 час, затем вновь вставьте кассету (стр. 157).
Внезапно отключается питание.	• Для параметра [АВТОВЫКЛ] в меню  (СТАНД НАБОР) установлено значение [5 мин] (стр. 103). → Если видеокамера не используется в течение примерно 5 минут, видеокамера автоматически отключается. Передвиньте переключатель POWER вниз, чтобы снова включить питание (стр. 21). Или воспользуйтесь адаптером переменного тока. → Зарядите батарейный блок (стр. 16).
Не работает функция SteadyShot.	→ Установите для параметра [STEADYSHOT] значение [ВКЛ] в меню  (УСТ КАМЕРЫ) (стр. 82).
Не работает функция автоматической фокусировки.	→ Нажмите кнопку FOCUS для включения автоматической фокусировки (стр. 49). → Условия съемки не подходят для автоматической фокусировки. Отрегулируйте фокус вручную (стр. 49).

→ продолжение

Неполадка	Причина и/или способ устранения
При съемке в темноте таких объектов, как пламя свечи или электрическая лампа, появляется вертикальная полоса.	<ul style="list-style-type: none"> • Это происходит при слишком высокой контрастности между объектом и фоном. Это не является неисправностью.
При съемке ярких объектов появляется вертикальная полоса.	<ul style="list-style-type: none"> • Проявляется эффект смазывания. Это не является неисправностью.
На экране появляются небольшие белые, красные, синие или зеленые точки.	<ul style="list-style-type: none"> • Точки появляются при съемке в режимах [МЕДЛ ЗАТВ], Super NightShot или Color Slow Shutter. Это не является неисправностью (стр. 47).
Цвет изображения отображается неправильно.	<ul style="list-style-type: none"> → Отключите функцию NightShot (стр. 47).
Изображение получается слишком ярким, однако объект не появляется на экране.	<ul style="list-style-type: none"> → Отключайте функцию NightShot в хорошо освещенных местах (стр. 47). → Отключите функцию подсветки (стр. 45).
Изображение получается слишком темным, и объект не отображается на экране.	<ul style="list-style-type: none"> • Подсветка экрана LCD отключена. → Нажмите кнопку LCD BACKLIGHT (стр. 22).
Не слышен звук затвора.	<ul style="list-style-type: none"> → Установите для параметра [ОЗВУЧ. МЕНЮ] значение [МЕЛОДИЯ] или [НОРМАЛЬНЫЙ] в меню  (СТАНД НАБОР) (стр. 102).
При съемке экрана телевизора или дисплея компьютера появляются черные полосы.	<ul style="list-style-type: none"> → Установите для параметра [STEADYSHOT] значение [ВЫКЛ] в меню  (УСТ КАМЕРЫ) (стр. 82).
Не работает внешняя вспышка (приобретается дополнительно).	<ul style="list-style-type: none"> • Не включено питание вспышки или вспышка не подсоединена должным образом. • Подключено две или более вспышек. Можно подключать только одну внешнюю вспышку.
Уровень вспышки нельзя изменить.	<ul style="list-style-type: none"> • Уровень вспышки нельзя изменить во время работы Easy Handycam.
Возникновение мерцания или изменения цветности.	<ul style="list-style-type: none"> → Это происходит при съемке в условиях освещения лампами дневного света, натриевыми или ртутными лампами в мягком портретном режиме или режиме спортивных состязаний. В этом случае отключите функцию [ПРОГР А/ЭКСП] (стр. 76).
Не работает функция END SEARCH.	<ul style="list-style-type: none"> • Используемая кассета без функции Cassette Memory была извлечена после записи (стр. 148). • Кассета является новой и не содержит никаких записей.
Функция END SEARCH работает неправильно.	<ul style="list-style-type: none"> • В начале или середине кассеты имеется незаписанный участок. Это не является неисправностью.
Прекращается плавная запись с интервалами/Появляется сообщение [Плавная запись прервана из-за ошибки.], и запись прекращается.	<ul style="list-style-type: none"> → Возможно, загрязнена видеоголовка. Используйте чистящую кассету (приобретается дополнительно). → Попробуйте начать с начала. → Используйте кассету Sony mini DV.

Если воспроизводятся изображения, записанные на “Memory Stick Duo”, см. также раздел “Memory Stick Duo” (стр. 136).

Неполадка	Причина и/или способ устранения
Воспроизведение не запускается.	→ Если лента подошла к концу, перемотайте кассету (стр. 60).
На изображении появляются горизонтальные полосы. Изображения отображаются нечетко или не отображаются совсем.	→ Почистите головку с помощью чистящей кассеты (приобретается дополнительно) (стр. 158).
На четких изображениях появляются блики, диагональные линии выглядят неровными.	→ Перед записью отрегулируйте параметр [РЕЗКОСТЬ], переместив регулятор в сторону  (менее резко) в меню  (УСТ КАМЕРЫ) (стр. 78).
Звук не слышен или слышен тихо.	<ul style="list-style-type: none"> → Установите для параметра [МУЛЬТИЗВУК] значение [СТЕРЕО] в меню  (СТАНД НАБОР) (стр. 99). → Увеличьте громкость (стр. 59). → В меню  (СТАНД НАБОР) отрегулируйте значение параметра [БАЛАНС ЗВУКА] со стороны [ST2] (дополнительный звук) так, чтобы звук был слышен нормально (стр. 99). → При использовании штекера S VIDEO также подсоедините красный и белый штекеры соединительного кабеля A/V (стр. 70).
Звук прерывается.	→ Почистите головку с помощью чистящей кассеты (приобретается дополнительно) (стр. 158).
Не выполняется поиск по дате записи при отображении даты записи на экране.	<ul style="list-style-type: none"> → Используйте кассету с Cassette Memory (стр. 148). → Установите для параметра [] ПОИСК] значение [ВКЛ] в меню  (РЕД И ВОСПР) (стр. 94). • В начале или середине кассеты имеется незаписанный участок. Это не является неисправностью.
На экране отображается индикация “---”.	<ul style="list-style-type: none"> • Воспроизводимая кассета записана без установки даты и времени. • Воспроизводится незаписанный участок кассеты. • В том месте, где записан код данных, на ленте имеется царапина или записаны помехи, что мешает ее считыванию.
Не работает функция END SEARCH.	<ul style="list-style-type: none"> • Используемая кассета без функции Cassette Memory была извлечена после записи (стр. 148). • Кассета является новой и не содержит никаких записей.
Функция END SEARCH работает неправильно.	<ul style="list-style-type: none"> • В начале или середине кассеты имеется незаписанный участок. Это не является неисправностью.
Появляются помехи, а на экране отображается индикация  .	<ul style="list-style-type: none"> • Кассета записана в телевизионной системе цветности, отличной от той, которая используется в этой видеокамере. Это не является неисправностью (стр. 147).



Неполадка	Причина и/или способ устранения
На экране отображается индикация 4ch-12b .	<ul style="list-style-type: none"> • Воспроизводимая кассета была записана на другом устройстве с 4-канальным микрофоном (4CH MIC REC). Данная видеокамера несовместима с записями, сделанными 4-канальным микрофоном.

“Memory Stick Duo”





Неполадка	Причина и/или способ устранения
При использовании “Memory Stick Duo” функции не работают.	<ul style="list-style-type: none"> → Установите переключатель POWER в режим CAMERA-MEMORY или PLAY/EDIT (стр. 21). → Вставьте “Memory Stick Duo” в видеокамеру (стр. 26). • “Memory Stick Duo” была отформатирована на компьютере. <ul style="list-style-type: none"> → Отформатируйте ее на видеокамере (при этом все данные будут удалены) (стр. 85).
Не выполняется запись на “Memory Stick Duo”.	<ul style="list-style-type: none"> → При использовании “Memory Stick Duo” с лепестком защиты от записи снимите блокировку с помощью лепестка защиты от записи на “Memory Stick Duo” (стр. 150). → Нет свободного места. Удалите ненужные изображения, записанные на “Memory Stick Duo” (стр. 125). → Отформатируйте “Memory Stick Duo” на данной видеокамере или вставьте другую “Memory Stick Duo” (стр. 85).
Изображения не воспроизводятся с действительным размером.	<ul style="list-style-type: none"> • Изображения, записанные на другом оборудовании, могут не воспроизводиться с действительным размером. Это не является неисправностью.
Изображения не воспроизводятся.	<ul style="list-style-type: none"> → Отключите функцию передачи потоком по USB на видеокамере и установите переключатель Ψ (USB) ON/OFF на Handycam Station в положение OFF. • Изображения не воспроизводятся, если были изменены файлы или папки или данные редактировались на компьютере (в этом случае мигает имя файла). Это не является неисправностью (стр. 152). • Изображения, записанные на другом оборудовании, возможно, не удастся воспроизвести. Это не является неисправностью (стр. 152).
Изображение, записанное на кассете, была также записано на “Memory Stick Duo”.	<ul style="list-style-type: none"> → Изображение было записано на “Memory Stick Duo”, так как во время воспроизведения была нажата кнопка REC START/STOP. При необходимости удалите изображение с “Memory Stick Duo” (стр. 125).
Не удается удалить изображения.	<ul style="list-style-type: none"> → При использовании “Memory Stick Duo” с лепестком защиты от записи снимите блокировку с помощью лепестка защиты от записи на “Memory Stick Duo” (стр. 150). → Отмените защиту изображения (стр. 126). • Максимальное число изображений, которое можно удалить за один раз, составляет 100. Удаляйте их группами менее чем по 100.

Неполадка	Причина и/или способ устранения
Не удается отформатировать “Memory Stick Duo”.	→ При использовании “Memory Stick Duo” с лепестком защиты от записи снимите блокировку с помощью лепестка защиты от записи на “Memory Stick Duo” (стр. 150).
Не удается удалить сразу все изображения.	→ При использовании “Memory Stick Duo” с лепестком защиты от записи снимите блокировку с помощью лепестка защиты от записи на “Memory Stick Duo” (стр. 150). → Отмените защиту изображения (стр. 126).
Не удается установить защиту изображения.	→ При использовании “Memory Stick Duo” с лепестком защиты от записи снимите блокировку с помощью лепестка защиты от записи на “Memory Stick Duo” (стр. 150). → Выполните данное действие повторно на индексном экране (стр. 126).
Не удается пометить изображения для печати.	→ При использовании “Memory Stick Duo” с лепестком защиты от записи снимите блокировку с помощью лепестка защиты от записи на “Memory Stick Duo” (стр. 150). → Выполните данное действие повторно на индексном экране (стр. 127). • Максимальное число изображений, которое можно пометить для печати, составляет 999. • Нельзя пометить для печати фильмы.
Имя файла данных отображается неправильно.	• Если структура каталога не соответствует универсальному стандарту, будет отображаться только имя файла. • Файл поврежден. • Формат файла не поддерживается на данной видеокамере (стр. 150).
Мигает имя файла данных.	• Файл поврежден. • Формат файла не поддерживается на данной видеокамере (стр. 150).

Перезапись/Монтаж

Неполадка	Причина и/или способ устранения
Изображения с подключенного оборудования не отображаются на экране LCD и в видеоскелете.	→ Установите для параметра [ДИСПЛЕЙ] значение [ЖКД] в меню  (СТАНД НАБОР) (стр. 102).
При использовании соединительного кабеля A/V перезапись не выполняется должным образом.	→ Установите для параметра [ДИСПЛЕЙ] значение [ЖКД] в меню  (СТАНД НАБОР) (стр. 102). • Соединительный кабель A/V подключен неправильно. → Убедитесь, что соединительный кабель A/V подключен правильно, т.е. к гнезду выхода устройства, с которого осуществляется перезапись, или к входному гнезду другого устройства, на которое выполняется перезапись с видеокамеры.

→ продолжение

Неполадка	Причина и/или способ устранения
Изображения с подключенного оборудования отображаются неправильно.	<ul style="list-style-type: none"> • Входной сигнал не является сигналом PAL (стр. 111).
Не слышен новый звук, добавленный на кассету с записью.	<p>→ В меню  (СТАНД НАБОР) отрегулируйте значение параметра [БАЛАНС ЗВУКА] со стороны [ST1] (первоначальный звук) так, чтобы звук был слышен нормально (стр. 99).</p>
Не удается записать титры/кассетную маркировку.	<p>→ Используйте кассету с Cassette Memory (стр. 148).</p> <p>→ Удалите неиспользуемые титры, если память Cassette Memory заполнена (стр. 96).</p> <p>→ Установите лепесток защиты от записи в положение REC (стр. 149).</p> <ul style="list-style-type: none"> • Нельзя добавить титр к незаписанному участку кассеты.
Не отображается титр.	<p>→ Установите для параметра [] ОТОБР ТИТР значение [ВКЛ] в меню  (РЕД И ВОСПР) (стр. 96).</p> <ul style="list-style-type: none"> • Титры нельзя отобразить во время работы Easy Handycam.
Не удаляется титр.	<p>→ Установите лепесток защиты от записи в положение REC (стр. 149).</p>
Не работает функция поиска титра.	<p>→ Введите титры, если их нет на кассете (стр. 94).</p> <p>→ Используйте кассету с Cassette Memory (стр. 148).</p> <p>→ Установите для параметра [] ПОИСК значение [ВКЛ] в меню  (РЕД И ВОСПР) (стр. 94).</p> <ul style="list-style-type: none"> • В начале или середине кассеты имеется незаписанный участок. Это не является неисправностью.
Не удается перезаписать неподвижные изображения с кассеты на “Memory Stick Duo”.	<ul style="list-style-type: none"> • Если запись на кассету выполнялась несколько раз, то запись может оказаться невозможной или изображение может быть записано с ошибками.
Не удается перезаписать фильмы с кассеты на “Memory Stick Duo”.	<ul style="list-style-type: none"> • Невозможно выполнить запись с кассеты или изображение может быть записано с ошибками в перечисленных ниже случаях. <ul style="list-style-type: none"> – На кассете имеется незаписанный участок. – Запись на кассету выполнялась много раз. – Поступление входного сигнала прервано или отключено.









Неполадка	Причина и/или способ устранения
<p>Не работает функция цифрового монтажа программы на кассете.</p>	<ul style="list-style-type: none"> → Правильно установите селектор входного сигнала на видеомагнитофоне и проверьте соединения между видеокамерой и видеомагнитофоном (стр. 109). → Если видеокамера подсоединена к устройству DV производства другой компании (не Sony) посредством кабеля i.LINK, выберите [ИК] в пункте 11 раздела “Шаг 1: подготовка видеокамеры и видеомагнитофона к работе” (стр. 115). → Настройте синхронизацию видеомагнитофона (стр. 118). → Введите правильный код [УСТАН ИК] (стр. 117). → Повторно выберите режим, использовавшийся для отмены паузы записи (стр. 116). → Установите видеокамеру и видеомагнитофон на расстоянии более 30 см друг от друга (стр. 116). • Нельзя установить программу на незаписанный участок кассеты. • Невозможно выполнить цифровой монтаж программы на видеомагнитофоне, не поддерживающем коды [УСТАН ИК], записывающем устройстве DVD и записывающем устройстве DVD с жестким диском и т.д.
<p>В случае подключения с помощью кабеля i.LINK видеомагнитофон не работает должным образом во время цифрового монтажа программы.</p>	<ul style="list-style-type: none"> → В случае подключения с помощью кабеля i.LINK выберите [ИК] в пункте 11 раздела “Шаг 1: подготовка видеокамеры и видеомагнитофона к работе” (стр. 115). • Невозможно выполнить цифровой монтаж программы на устройстве записи DVD, на устройстве записи DVD с жестким диском и т.д.
<p>Не работает должным образом функция цифрового монтажа программы на “Memory Stick Duo”.</p>	<ul style="list-style-type: none"> • Нельзя установить программу на незаписанный участок кассеты. • Если запись на кассету выполнялась несколько раз, то запись может оказаться невозможной или изображение может быть записано с ошибками.
<p>Изображение искажено или слишком темное.</p>	<ul style="list-style-type: none"> • Прилагаемые соединительные кабели A/V или приобретаемые дополнительно кабели S video подсоединены одновременно и к видеокамере, и к устройству Handycam Station. → Отсоедините один из соединительных кабелей A/V или S video.

Предупреждающие индикаторы и сообщения

Индикация самодиагностики/предупреждающие индикаторы

Если на экране или в видеискателе появятся индикаторы, проверьте следующее. Дополнительные сведения см. на странице в круглых скобках.

Индикация	Причина и/или способ устранения
<p>C:□□:□□/E:□□:□□ (Индикация самодиагностики)</p>	<p>Некоторые неполадки можно устранить самостоятельно. Если неполадка не устраняется после двух попыток, обратитесь в сервисный центр Sony или в местное уполномоченное предприятие по обслуживанию изделий Sony.</p> <p>C:04:□□ →Используемый батарейный блок не является блоком “InfoLITHIUM”. Используйте батарейный блок “InfoLITHIUM” (стр. 153).</p> <p>C:21:□□ →Произошла конденсация влаги. Извлеките кассету и оставьте видеокамеру приблизительно на 1 час, затем вновь вставьте кассету (стр. 157).</p> <p>C:22:□□ →Почистите головку с помощью чистящей кассеты (приобретается дополнительно) (стр. 158).</p> <p>C:31□□ / C:32□□ →Выявлены симптомы неполадок, не входящих в число вышеописанных. Выньте кассету и вставьте ее снова, а затем включите видеокамеру. Не делайте этого в случае конденсации влаги (стр. 157).</p> <p>→Отсоедините источник питания. Подключите его снова, а затем включите видеокамеру.</p> <p>→Замените кассету. Нажмите кнопку RESET (стр. 168), а затем включите видеокамеру.</p> <p>E:61:□□ / E:62:□□ / E:91:□□ →Обратитесь в сервисный центр Sony или в местное уполномоченное предприятие по обслуживанию изделий Sony. Сообщите 5-значный код, начинающийся с символа “E”.</p>
<p>101-0001 (Предупреждающий индикатор, относящийся к файлам)</p>	<ul style="list-style-type: none"> • Файл поврежден. • Файл не читается. • Предпринята попытка использовать функцию MEMORY MIX для фильма (стр. 54).

Индикация	Причина и/или способ устранения
 (Предупреждение об уровне зарядки батареи)	<ul style="list-style-type: none"> • Батареиный блок почти полностью разряжен. • В зависимости от условий эксплуатации, окружающей среды и состояния батарейного блока индикатор  мигает, даже если оставшееся время работы батарейного блока составляет 5-10 минут.
 (Предупреждение об информации о состоянии батарейного блока)	<ul style="list-style-type: none"> • Фактическое время работы может быть значительно меньше отображаемого уровня зарядки батарейного блока из-за низкой температуры окружающей среды (стр. 18).
 (Предупреждение о конденсации влаги)*	<p>→ Выньте кассету, установите переключатель POWER в положение OFF (CHG) и оставьте ее примерно на 1 час с открытой крышкой кассетного отсека (стр. 157).</p>
 (Предупреждающий индикатор, относящийся к “Memory Stick Duo”)	<ul style="list-style-type: none"> • Не вставлена “Memory Stick Duo”.
 (Предупреждающий индикатор, относящийся к форматированию “Memory Stick Duo”)*	<ul style="list-style-type: none"> • Данные на “Memory Stick Duo” повреждены. • “Memory Stick Duo” отформатирована неправильно (стр. 85).
 (Предупреждающий индикатор, относящийся к несовместимости “Memory Stick Duo”)*	<ul style="list-style-type: none"> • Вставлена несовместимая “Memory Stick Duo”.
 (Предупреждающий индикатор, относящийся к кассете)	<p>Медленное мигание:</p> <ul style="list-style-type: none"> • На кассете осталось менее 5 минут. • Кассета не вставлена.* • Лепесток защиты от записи на кассете установлен в положение блокировки (стр. 149).* <p>Быстрое мигание:</p> <ul style="list-style-type: none"> • Лента в кассете подошла к концу.*
 (Предупреждение об извлечении кассеты)*	<p>Медленное мигание:</p> <ul style="list-style-type: none"> • Лепесток защиты от записи на кассете установлен в положение блокировки (стр. 149). <p>Быстрое мигание:</p> <ul style="list-style-type: none"> • Произошла конденсация влаги (стр. 157). • Отображается код функции самодиагностики (стр. 140).
 (Предупреждающий индикатор, относящийся к удалению изображения)*	<ul style="list-style-type: none"> • На изображении установлена защита (стр. 126).
  (Предупреждающий индикатор о защите “Memory Stick Duo” от записи)	<ul style="list-style-type: none"> • Лепесток защиты от записи на “Memory Stick Duo” установлен в положение блокировки (стр. 151).
 (Предупреждающий индикатор, относящийся к вспышке)	<p>Медленное мигание:</p> <ul style="list-style-type: none"> • Происходит зарядка. <p>Быстрое мигание:</p> <ul style="list-style-type: none"> • Отображается код функции самодиагностики (стр. 140).* • Неисправность встроенной или внешней вспышки (приобретается дополнительно).

→ продолжение

Индикация	Причина и/или способ устранения
<p> (Предупреждающий индикатор, относящийся к подрагиванию видеокамеры)</p>	<p>→ Уровень освещенности недостаточен, поэтому видеокамера удерживается недостаточно устойчиво. Используйте подсветку, зафиксируйте положение видеокамеры. Предупреждающий индикатор, относящийся к подрагиванию видеокамеры, не исчезает.</p> <p>→ Видеокамера находится в неустойчивом положении, поэтому происходит сотрясение. Крепко удерживайте видеокамеру обеими руками во время съемки. Все же обратите внимание, что предупреждающий индикатор, относящийся к подрагиванию видеокамеры, не исчезает.</p>

* При отображении на экране предупреждающих индикаторов звучит мелодичный или зуммерный сигнал.



Предупреждающие сообщения

Если на экране появятся сообщения, проверьте следующее. Дополнительные сведения см. на странице в круглых скобках.

Тематики	Индикация	Способы устранения/ Ссылки
Батарея	Используйте батарею “InfoLITHIUM”.	→См. стр. 153.
	Батарея почти разряжена	→Зарядите батарейный блок (стр. 16).
	Ресурс батареи истек. Замените на новую.	→См. стр. 153.
	▲Снимите и снова установите источник питания.	–
Конденсация влаги	☒ ▲ Конденсация влаги. Извлеките кассету.	→См. стр. 157.
	☒ Конденсация влаги. Выключите камеру на 1 час.	→См. стр. 157.
Кассета/лента	☒ Вставьте кассету.	→См. стр. 25.
	▲ Выньте и снова вставьте кассету.	→Проверьте, не повреждена ли кассета и т.д.
	☒ ▲ Кассета защищена от записи.	→См. стр. 149.
	☒ Кассета закончилась.	–
	Используйте кассету с Cassette Memory.	→См. стр. 148.
“Memory Stick Duo”	☒ Вставьте Memory Stick.	→См. стр. 26.
	☒ Выньте и вставьте Memory Stick.	→Выньте и вставьте “Memory Stick Duo” несколько раз. →Отформатируйте “Memory Stick Duo” (стр. 85). →Если даже после этого индикатор продолжает мигать, то, возможно, “Memory Stick Duo” повреждена. Попробуйте использовать другую “Memory Stick Duo”.
	Не извлекайте Memory Stick во время записи.	–
	Memory Stick только для чтения.	→Вставьте записываемую “Memory Stick Duo”.
	☒ Несовместимый тип Memory Stick.	• Вставлена “Memory Stick Duo”, тип которой не поддерживается данной видеокамерой (стр. 150).
	☒ Memory Stick отформатирован некорректно.	→Проверьте формат и при необходимости отформатируйте “Memory Stick Duo” (стр. 85).

→продолжение

Тематики	Индикация	Способы устранения/ Ссылки
“Memory Stick Duo”	Запись невозможна Memory Stick переполнен.	→ Удалите ненужные изображения (стр. 125).
	 Memory Stick защищен от записи.	→ См. стр. 150.
	Воспр-е невозможно Выньте и вставьте Memory Stick.	–
	Запись невозможна. Выньте и вставьте Memory Stick.	–
	Нет файлов.	• На “Memory Stick Duo” отсутствуют файлы, или файлы невозможно прочесть.
	Файлы отсутствуют.	• Файл отсутствует в выбранной папке.
	Зарядка вспышки. Фотосъемка невозможна.	• Предпринята попытка записать изображение во время зарядки вспышки. Подождите, пока не погаснет индикатор зарядки вспышки (стр. 38).
	Передача потоком по USB... Эта функция недоступна	• Предпринята попытка воспроизведения или записи на “Memory Stick Duo” во время передачи потоком по соединению USB.
	Больше нельзя создавать папки на Memory Stick.	• Невозможно создать папки с именами, превышающими 999MSDCF. → Нельзя использовать видеокамеру для удаления созданных папок. Форматировать “Memory Stick Duo” (стр. 85) и удалять созданные папки можно только с помощью компьютера.
	Нельзя записать неподв. изобр. на Memory Stick.	–
	Фильмы нельзя записать на карту Memory Stick.	–
	Нельзя записать ролик с Memory Stick на кассету.	–

Тематики	Индикация	Способы устранения/ Ссылки
PictBridge - совместимый принтер	Проверьте подсоединенное устройство.	→Выключите и снова включите принтер, затем отключите кабель USB и снова подключите его.
	Подсоедините камеру к принтеру, совместимому с PictBridge.	→Выключите и снова включите принтер, затем отключите кабель USB и снова подключите его.
	Проверьте принтер.	–
	Ошибка - Отм. задан.	→Проверьте принтер.
	Печать невозможна. Проверьте принтер.	→Выключите и снова включите принтер, затем отключите кабель USB и снова подключите его.
Вспышка	 Ошибка зарядки вспышки. Вспышка недоступна.	→См. стр. 38.
Прочее	Запись невозможна. Сигнал защищен от копирования.	–
	Нельзя наложить звук. Отсоедините кабель i.LINK.	→См. стр. 122.
	Запись не в режиме SP. Нельзя наложить звук.	→См. стр. 122.
	Звук не 12-bit формата. Нельзя наложить звук.	→См. стр. 122.
	Нельзя наложить звук на незаписанную часть ленты.	→См. стр. 122.
	Нельзя наложить звук.	→См. стр. 122.
	Cassette Memory переполнена.	→Удалите ненужные титры (стр. 97).
	Нельзя записать звук 44,1 кГц на Memory Stick.	–
	Плавная запись прервана из-за ошибки.	→См. стр. 134.
	Уже добавлена в P-MENU режима CAMERA-TAPE.	–
	Уже добавлена в P-MENU режима CAMERA-MEMORY.	–
	Уже добавлена в P-MENU режима PLAY/EDIT.	–
	 Грязная видеоголовка. Примените чистящую кассету.	→См. стр. 158.
	Не удастся запустить режим Easy Handycam.	–
	Не удастся отменить режим Easy Handycam.	–
	Нельзя перейти в Easy Handycam при использ. USB	–

→продолжение

Тематики	Индикация	Способы устранения/ Ссылки
Прочее	Нельзя отменить Easy Handycam при подключении USB.	–
	Не работает в режиме Easy Handycam.	–
	USB недопустимо в этом режиме для Easy Handycam.	<ul style="list-style-type: none"> • Можно выбрать [СТАНД USB] в режиме PLAY/EDIT во время использования Easy Handycam, но нельзя выбрать [PictBridge] или [USB ПОТОК]. (Это сообщение исчезнет при нажатии [OK].)
	Кассета HDV, не воспроизводится.	→ На этой видеокамере нельзя воспроизводить этот формат. Воспроизводить такие кассеты необходимо на оборудовании, на котором они были записаны
	Кассета HDV, нельзя добавить звук.	<ul style="list-style-type: none"> • На данной видеокамере невозможно добавить аудиосигнал на участок кассеты, записанный в формате HDV.
	Отсоедините кабель AV.	<p>→ Отсоедините один из соединительных кабелей A/V либо от видеокамеры, либо от устройства Handycam Station.</p> <ul style="list-style-type: none"> • Если соединительный кабель A/V подсоединен только к видеокамере, значит, подсоединение видеокамеры к устройству Handycam Station выполнено неправильно. <p>→ Подсоедините устройство Handycam Station надлежащим образом.</p>
	Отсоедините кабель S.	→ Отсоедините один из кабелей S video либо от видеокамеры, либо от устройства Handycam Station.

Использование видеокамеры за границей

Подача питания

Видеокамеру можно использовать в любой стране/регионе благодаря прилагаемому к ней адаптеру переменного тока, который можно использовать в диапазоне от 100 до 240 В переменного тока с частотой 50/60 Гц.

Системы цветного телевидения

В этой видеокамере используется система PAL. Если необходимо просмотреть воспроизводимое изображение на экране телевизора, то это должен быть телевизор, работающий в системе PAL (см. следующий список) и оборудованный входными гнездами AUDIO/VIDEO.

Система	Страна
PAL	Австралия, Австрия, Бельгия, Великобритания, Венгрия, Германия, Голландия, Гонконг, Дания, Испания, Италия, Китай, Кувейт, Малайзия, Новая Зеландия, Норвегия, Польша, Португалия, Сингапур, Словацкая Республика, Финляндия, Чешская Республика, Швейцария, Швеция, Таиланд и т.д.
PAL - M	Бразилия
PAL - N	Аргентина, Парагвай, Уругвай
SECAM	Болгария, Гвиана, Ирак, Иран, Монако, Россия, Украина, Франция и т.д.

Система	Страна
NTSC	Багамские острова, Боливия, Венесуэла, Гайана, Канада, Колумбия, Корея, Мексика, Перу, Суринам, США, Тайвань, Филиппины, Центральная Америка, Чили, Эквадор, Ямайка, Япония и т.д.

Простая установка разницы во времени на часах

При использовании видеокамеры за границей можно легко установить часы на местное время путем установки разницы во времени. Выберите [ЧАСОВОЙ ПОЯС] в меню  (ВРЕМЯ/ЯЗЫК), затем установите разницу во времени (стр. 104).

Используемые кассеты

Можно использовать только кассеты формата mini DV. Используйте кассету со знаком .

 является торговой маркой.

Cassette Memory

Существует 2 типа кассет mini DV: имеющие Cassette Memory и не имеющие Cassette Memory. На кассетах с Cassette Memory имеется знак  (Cassette Memory). В данной видеокамере рекомендуется использование кассет с Cassette Memory.

 является торговой маркой.

На данном типе кассет установлена память в виде интегральной схемы. Используя данную интегральную схему, видеокамера может считывать из памяти и записывать в память разные данные, например даты записи или титры. Для выполнения функций, использующих Cassette Memory, требуются последовательные сигналы, записанные на ленту. Если на ленте имеется незаписанный участок в начале или между записанными частями, то титры могут не отображаться надлежащим образом, а функции поиска могут работать неправильно.

Предотвращение появления на ленте незаписанных участков

Нажмите  для перехода к концу записанного участка, прежде чем начать следующую запись, если:

- кассета была извлечена во время записи;
- кассета воспроизводилась;
- использовалась функция EDIT SEARCH.

Если на ленте имеется незаписанный участок или прерывающиеся сигналы, выполните перезапись с начала до конца, как описано выше.

Примечание

- Возможно, Cassette Memory будет работать неправильно, если запись на кассету, уже записанную с помощью видеокамеры, поддерживающей Cassette Memory, осуществляется с помощью цифровой видеокамеры, не поддерживающей Cassette Memory.

Совет

- Емкость памяти кассет со знаком  составляет 4 КБ. На этой видеокамере можно использовать кассеты с емкостью кассетной памяти до 16 КБ.

Сигнал авторского права

При воспроизведении

Если кассета, воспроизводимая на видеокамере, содержит сигналы авторского права, то ее невозможно скопировать на кассету другой видеокамеры, подсоединенной к этой видеокамере.

При записи

На этой видеокамере нельзя выполнять запись программы, которая содержит сигналы авторского права для защиты авторских прав.

При попытке записи такой программы на экране LCD или телевизора отображается сообщение [Запись невозможна. Сигнал защищен от копирования.].

Во время записи эта видеокамера не записывает на кассету сигналы авторского права.

Примечания по эксплуатации

Предотвращение случайного стирания

Передвиньте лепесток защиты от записи на кассете в положение SAVE.

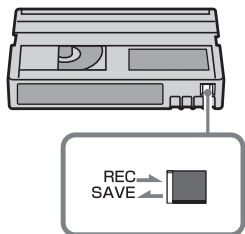

REC: запись возможна.

SAVE: запись невозможна (кассета защищена от записи).

При прикреплении этикетки на кассету

Чтобы этикетки не стали причиной неправильной работы видеокамеры, их следует прикреплять только в тех местах, которые указаны на рисунке ниже.

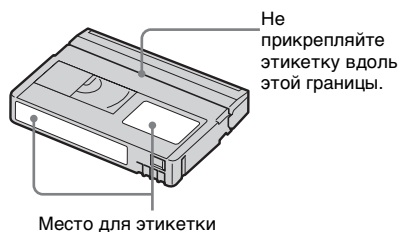

После использования кассеты

Перемотайте кассету на начало, чтобы не допустить искажения звука или изображения. Затем необходимо положить кассету в футляр и хранить ее в вертикальном положении.

Если не работает функция **Cassette Memory**

Вставьте кассету снова. Функция **Cassette Memory** может не работать, если позолоченный разъем кассеты загрязнен или запылен.

При чистке позолоченного разъема

Обычно позолоченный разъем кассеты необходимо очищать с помощью хлопчатобумажного тампона примерно после 10 раз использования кассеты. Если позолоченный разъем кассеты будет загрязнен или запылен, показания индикатора оставшейся ленты могут быть неправильными, и будет невозможно управлять функциями, использующими **Cassette Memory**.

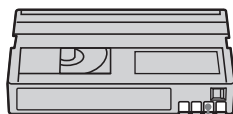

Позолоченный разъем

О картах “Memory Stick”

“Memory Stick” - это новый и небольшой по размеру носитель записи, на котором, несмотря на его размер, может храниться объем данных, гораздо больший, чем на гибком диске.

На этой видеокамере можно использовать следующие типы карт “Memory Stick”. Однако нет гарантии, что все перечисленные в списке типы “Memory Stick Duo” будут работать на данной видеокамере.

Типы “Memory Stick”	Запись/ воспроиз- ведение
“Memory Stick”	–
“Memory Stick Duo” ^{*1}	○
“MagicGate Memory Stick”	–
“Memory Stick Duo” (MagicGate/Parallel Transfer) ^{*1}	○ ^{*2*3}
“MagicGate Memory Stick Duo” ^{*1}	○ ^{*3}
“Memory Stick PRO”	–
“Memory Stick PRO Duo” ^{*1}	○ ^{*2*3}

*1 Размер “Memory Stick Duo” почти в два раза меньше размера стандартной “Memory Stick”.

*2 Этот тип карт “Memory Stick” поддерживает скоростную передачу данных. Скорость передачи данных зависит от используемого устройства.

*3 “MagicGate” - это технология защиты авторских прав, которая записывает и преобразует содержание в зашифрованный формат. Помните, что на этой видеокамере невозможно записать или воспроизвести данные, содержащие сигналы защиты по технологии “MagicGate”.

- Формат неподвижных изображений: видеокамера сжимает и записывает данные изображения в формате JPEG (Joint Photographic Experts Group). Расширение файла - “.JPG”.
- Формат фильмов: видеокамера сжимает и записывает данные движущегося изображения в формате MPEG (Moving Picture Experts Group). Расширение файла - “.MPG”.
- Имена файлов неподвижных изображений:
 - 101-0001: это имя файла появится на экране видеокамеры.
 - DSC00001.JPG: это имя файла появится на мониторе компьютера.
- Имена файлов фильмов:
 - MOV00001: это имя файла появится на экране видеокамеры.
 - MOV00001.MPG: это имя файла появится на мониторе компьютера.
- Карта “Memory Stick Duo”, отформатированная на компьютере: “Memory Stick Duo”, отформатированная на компьютере с операционной системой Windows или Macintosh, не обладает гарантированной совместимостью с этой видеокамерой.
- Скорость чтения/записи данных зависит от того, какая карта “Memory Stick” используется для устройства, совместимого с “Memory Stick”.

Предотвращение случайного стирания изображений

С помощью конусообразного предмета установите лепесток защиты от записи* на “Memory Stick Duo” в положение защиты от записи.

Положение или форма лепестка защиты от записи могут быть различными в зависимости от используемой “Memory Stick Duo”.

* Карта “Memory Stick Duo”, прилагаемая к этой видеокамере, не оснащена лепестком защиты от записи.

Следите за тем, чтобы по ошибке не изменить и не удалить нужные данные с прилагаемой “Memory Stick Duo”.



Примечания по эксплуатации

Данные изображения могут быть повреждены в перечисленных ниже случаях. Поврежденные данные изображения невозможно восстановить.

- При извлечении “Memory Stick Duo”, отключении питания видеокamеры или снятии батарейного блока для замены в то время, когда видеокamera считывает или записывает файлы изображений на “Memory Stick Duo” (когда индикатор обращения горит или мигает).
- При использовании “Memory Stick Duo” рядом с магнитами или источниками магнитных полей.

Рекомендуется создавать резервные копии важных данных на жестком диске компьютера.

Обращение

Помните следующее при обращении с картой “Memory Stick Duo”.

- Не прилагайте чрезмерных усилий, когда будете записывать необходимые примечания в области для заметок на “Memory Stick Duo”.
- Не прикрепляйте этикетки или другие наклейки на карту “Memory Stick Duo” или адаптер для Memory Stick Duo.
- При переноске или хранении “Memory Stick Duo” необходимо положить ее в футляр.
- Не допускайте контакта металлических предметов с контактам батарейного блока и не прикасайтесь к ним.
- Не сгибайте, не роняйте “Memory Stick Duo” и не прилагайте излишних усилий при ее использовании.
- Не разбирайте и не вносите изменений в конструкцию “Memory Stick Duo”.
- Не допускайте попадания влаги на “Memory Stick Duo”.

- Храните “Memory Stick Duo” в недоступном для детей месте. Существует опасность того, что по неосторожности ребенок может ее проглотить.
- Не вставляйте в слот для “Memory Stick Duo” ничего, кроме соответствующей карты “Memory Stick Duo”. Иначе может возникнуть неисправность.

Места использования

Не используйте и не храните “Memory Stick Duo”:

- в слишком жарких местах, например в автомобиле, припаркованном в солнечном месте;
- под прямым солнечным светом;
- в местах, очень влажных или содержащих агрессивные газы.

Примечания по использованию адаптера для Memory Stick Duo (прилагается)

- При использовании “Memory Stick Duo” на устройстве, совместимом с “Memory Stick”, обязательно вставляйте “Memory Stick Duo” в адаптер для Memory Stick Duo.
- При установке “Memory Stick Duo” в адаптер для Memory Stick Duo убедитесь, что Вы правильно устанавливаете “Memory Stick Duo”, а затем вставьте ее полностью. Помните, что неправильное обращение может привести к неисправности устройства.
- Не вставляйте адаптер для Memory Stick Duo, если в него не установлена карта “Memory Stick Duo”. В противном случае это может привести к неисправности устройства.

Примечания по использованию “Memory Stick PRO Duo” и “Memory Stick Duo” (MagicGate/Parallel Transfer)

- Максимальная емкость памяти карты “Memory Stick PRO Duo”, которую можно использовать на данной видеокамере, составляет 512 МБ, а карты “Memory Stick Duo” (MagicGate/Parallel Transfer) - 128 МБ.
- Этот аппарат не поддерживает скоростную передачу данных.

Примечания по совместимости данных изображения

- Файлы данных изображения, записанные видеокамерой на “Memory Stick Duo”, соответствуют требованиям универсального стандарта по правилам проектирования файловых систем для видеокамер, установленным ассоциацией JEITA (Japan Electronics and Information Technology Industries Association).
- На этой видеокамере нельзя воспроизводить неподвижные изображения, записанные на других устройствах (DCR-TRV890E/TRV900/TRV900E или DSC-D700/D770), которые не соответствуют требованиям универсального стандарта. (Эти модели не продаются в некоторых регионах.)
- Если не удастся использовать “Memory Stick Duo”, которая использовалась на другом устройстве, отформатируйте ее с помощью данной видеокамеры (стр. 85). Помните, что во время форматирования удаляется вся информация, сохраненная на “Memory Stick Duo”.
- Возможно, изображения не удастся воспроизвести на этой видеокамере, если:
 - воспроизводятся изображения, которые были изменены на компьютере;

– воспроизводятся изображения, записанные с помощью другого устройства.

-
- “Memory Stick”,  “Memory Stick PRO”, MEMORY STICK PRO, “Memory Stick Duo”, MEMORY STICK DUO, “Memory Stick PRO Duo”, MEMORY STICK PRO DUO, “MagicGate”, MAGICGATE являются торговыми марками или зарегистрированными торговыми марками Sony Corporation.
 - Все названия изделий, упомянутые в данном руководстве, могут быть торговыми марками или зарегистрированными торговыми марками соответствующих компаний. Далее символы “™” и “®” в каждом случае не упоминаются в данном руководстве.

0 батарейном блоке “InfoLITHIUM”

Это устройство совместимо с батарейным блоком “InfoLITHIUM” (серии F). Эта видеокамера работает только с батарейным блоком “InfoLITHIUM”. На батарейном блоке “InfoLITHIUM” серии F имеется значок 

Что представляет собой батарейный блок “InfoLITHIUM”?

Батарейный блок “InfoLITHIUM” - это литиевый батарейный блок, обладающий функцией передачи информации об условиях эксплуатации с видеокамеры на адаптер переменного тока/зарядное устройство и обратно. Батарейный блок “InfoLITHIUM” рассчитывает потребление электроэнергии, исходя из условий эксплуатации видеокамеры, и отображает оставшееся время работы батарейного блока в минутах.

Зарядка батарейного блока

- Перед использованием видеокамеры обязательно зарядите батарейный блок.
- Рекомендуется выполнять зарядку батарейного блока при температуре окружающей среды от 10°C до 30°C, пока не выключится индикатор CHARGE. При зарядке батарейного блока при температуре, выходящей за пределы указанного интервала, возможно, не удастся зарядить батарейный блок надлежащим образом.
- По завершении зарядки отсоедините кабель от гнезда DC IN на видеокамере, отсоедините видеокамеру от устройства Handycam Station или снимите батарейный блок.

Эффективное использование батарейного блока

- Эффективность действия батарейного блока уменьшается при температуре окружающей среды 10°C и ниже, сокращается также время использования батарейного блока. В этом случае, чтобы увеличить время использования батарейного блока, выполните одно из следующих действий:
 - чтобы согреть батарейный блок, положите его в карман и непосредственно перед началом съемки подсоедините его к видеокамере;
 - используйте батарейный блок большой емкости: NP-FF70/FF71 (приобретается дополнительно).
- Частое использование экрана LCD или функции воспроизведения, ускоренной перемотки ленты вперед и назад приводит к более быстрой разрядке батарейного блока. Рекомендуется использовать батарейный блок большой емкости: NP-FF70/FF71 (приобретается дополнительно).
- Устанавливайте переключатель POWER в положение OFF (CHG), если видеокамера не используется для записи или воспроизведения. Батарейный блок разряжается, если видеокамера находится в режиме ожидания записи или установлена пауза воспроизведения.
- Имейте запасные заряженные батарейные блоки, обеспечивающие время записи, в 2 или 3 раза превышающее ожидаемое время записи, и перед началом записи выполняйте пробную запись.
- Избегайте попадания воды на батарейный блок. Батарейный блок не является водостойким.

Об индикаторе оставшегося времени работы батарейного блока

- Если питание отключается, даже если индикатор оставшегося времени работы батарейного блока показывает, что в нем остался достаточный заряд для его функционирования, снова полностью зарядите батарейный блок. Индикатор оставшегося времени работы батарейного блока будет отображаться правильно. Однако следует отметить, что при использовании батарейного блока в течение длительного времени при высокой температуре, при его хранении в течение долгого времени в полностью заряженном состоянии или при его частом использовании индикация батарейного блока может не восстановиться.

Следует рассматривать оставшееся время работы батарейного блока как приблизительное время съемки.

- Даже если оставшееся время работы батарейного блока составляет 5-10 минут, знак , указывающий на то, что оставшееся время работы батарейного блока заканчивается, будет мигать. Это зависит от условий эксплуатации, температуры и других внешних факторов.

О хранении батарейного блока

- Если батарейный блок не используется в течение длительного времени, один раз в год полностью заряжайте батарейный блок и используйте его на видеокамере для поддержания его нормальной работы. Для хранения батарейного блока снимите его с видеокамеры и поместите в сухое прохладное место.

- Для полной разрядки батарейного блока с помощью видеокамеры установите для параметра [АВТОВЫКЛ] значение [НИКОГДА] в меню  (СТАНДНАБОР) и оставьте видеокамеру в режиме ожидания записи на кассету, пока вся энергия не будет израсходована (стр. 103).

О сроке службы батарейного блока

- Срок службы батарейного блока ограничен. При каждом последующем использовании и с течением времени емкость батарейного блока понемногу снижается. Когда время работы батарейного блока становится значительно короче, вероятно, срок его службы подошел к концу. Купите новый батарейный блок.
- Срок службы каждого батарейного блока зависит от условий его хранения, эксплуатации и окружающей среды.

“InfoLITHIUM” является торговой маркой Sony Corporation.

0 стандарте i.LINK

Интерфейс DV на данном аппарате является i.LINK-совместимым интерфейсом DV. В данном разделе описывается стандарт i.LINK и его особенности.

Что такое i.LINK?

i.LINK - это цифровой последовательный интерфейс для передачи цифровых видео- и аудиосигналов и других данных на другое i.LINK-совместимое устройство. i.LINK можно также использовать для управления другим устройством.

i.LINK-совместимое устройство можно подключить с помощью кабеля i.LINK. Возможными способами применения является управление и передача данных при использовании различного цифрового аудио-видео оборудования.

Когда 2 или несколько i.LINK-совместимых устройств подключены к данному аппарату по последовательной схеме опроса, управление и передача данных возможны не только для устройства, к которому подключен данный аппарат, но также и для других устройств через оборудование, подключенное напрямую.

Следует, однако, иметь в виду, что метод управления иногда меняется в соответствии с характеристиками и спецификациями подключенного устройства. Кроме этого, управление и передача данных бывают невозможны на некоторых подключенных устройствах.

⚡ Примечание

- Обычно к данному аппарату с помощью кабеля i.LINK можно подключить только одно устройство. При подключении данного аппарата к i.LINK-совместимому устройству, имеющему 2 или более интерфейсов DV, обратитесь к инструкциям по эксплуатации подключаемого оборудования.

🔧 Совет

- i.LINK является более знакомым термином для шины передачи данных стандарта IEEE 1394, предложенной Sony, а также является торговой маркой, признанной многими корпорациями.
- IEEE 1394 - это международный стандарт, принятый Institute of Electrical and Electronics Engineers.

О скорости передачи в бодах по кабелю i.LINK

Максимальная скорость передачи в бодах по кабелю i.LINK зависит от устройства. Существует 3 типа скорости.

S100 (Прибл. 100 Mbps*)

S200 (Прибл. 200 Mbps)

S400 (Прибл. 400 Mbps)

Скорость передачи в бодах указывается в разделе "Технические характеристики" инструкций по эксплуатации каждого устройства. На некоторых устройствах она указывается рядом с интерфейсом i.LINK.

Максимальная скорость передачи в бодах для устройства, на котором она не указана (например, для данного аппарата), равна "S100".

Максимальная скорость передачи в бодах может отличаться от указанной величины, если аппарат подключен к устройству, имеющему другую максимальную скорость передачи в бодах.

* Что такое Mbps?

Mbps означает число "мегабит в секунду" или объем данных, которые можно принимать или передавать за 1 секунду. Например, скорость передачи в бодах, равная 100 Mbps, означает, что за одну секунду можно передать 100 мегабит данных.

Использование функций i.LINK на данном аппарате

Для получения дополнительных сведений о перезаписи, когда этот аппарат подключен к другому видеоустройству, имеющему интерфейс DV, см. стр. 109 и 110.

Кроме видеоустройства, данный аппарат также можно подключать к другому i.LINK-совместимому (интерфейс DV) оборудованию фирмы Sony (например, к персональному компьютеру серии VAIO), а также видеоустройству.

Перед подключением этого аппарата к компьютеру проверьте, установлено ли на компьютере программное обеспечение, поддерживаемое данным аппаратом.

Некоторые i.LINK-совместимые видеоустройства, например цифровые телевизоры, записывающие устройства/проигрыватели DVD или записывающие устройства/проигрыватели MICROMV, не совместимы с устройствами DV.

Прежде чем подключать видеокамеру к какому-либо устройству, обязательно проверьте, является ли оно совместимым с другими устройствами DV.

Дополнительные сведения о мерах предосторожности и совместимом прикладном программном обеспечении можно также найти в инструкциях по эксплуатации подключаемого оборудования

О требуемом кабеле i.LINK

Используйте кабель Sony i.LINK 4-на-4-штырька (во время перезаписи DV).

i.LINK и  являются торговыми марками Sony Corporation.

Уход и меры предосторожности

Использование видеокамеры и уход за ней

- Не используйте и не храните видеокамеру и принадлежности при условиях, описанных ниже.
 - В местах со слишком высокой или низкой температурой. Никогда не оставляйте их в местах, где температура поднимается выше 60°C, например под воздействием прямых солнечных лучей, рядом с нагревательными приборами или в автомобиле, припаркованном в солнечном месте. Это может привести к их неисправности или деформации.
 - Рядом с источниками сильных магнитных полей или механической вибрации. Это может привести к неисправности видеокамеры.
 - Рядом с источниками радиоволн или радиации. Видеокамера может не записать изображение должным образом.
 - Рядом с приемниками АМ и видеоборудованием. Могут возникать помехи.
 - На песчаном пляже или в каком-либо пыльном месте. Если в видеокамеру попадет песок или пыль, это может привести к ее неисправности. Иногда неисправность устранить невозможно.
 - Рядом с окнами или вне помещения, где прямой солнечный свет может воздействовать на экран LCD, видоискатель и объектив. Это может привести к повреждению видоискателя или экрана LCD.
 - В очень влажных местах.
- Используйте для питания видеокамеры постоянный ток напряжением 7,2 В (батарейный блок) или 8,4 В (адаптер переменного тока).

- Для работы от источника постоянного или переменного тока используйте принадлежности, рекомендуемые в данной инструкции по эксплуатации.
- Не подвергайте видеокамеру воздействию влаги, например дождя или морской воды. Попадание влаги на видеокамеру может привести к ее неисправности. Иногда неисправность устранить невозможно.
- Если внутрь корпуса попадет какой-нибудь твердый предмет или жидкость, выключите видеокамеру и перед дальнейшей ее эксплуатацией проверьте ее в сервисном центре Sony.
- Не допускайте грубого обращения с видеокамерой или механических ударов, а также не разбирайте и не модифицируйте ее. Будьте особенно осторожны с объективом.
- Когда видеокамера не используется, установите переключатель POWER в положение OFF (CHG).
- Не заворачивайте видеокамеру, например в полотенце, и не эксплуатируйте ее в таком состоянии. В этом случае может произойти повышение температуры внутри видеокамеры.
- При отсоединении провода электропитания тяните за штекер, а не за шнур.
- Будьте осторожны, не кладите на провод тяжелые предметы, которые могут его повредить.
- Поддерживайте металлические контакты в чистоте.
- Храните пульт дистанционного управления и батарею типа “таблетка” в недоступном для детей месте. При случайном проглатывании батареи немедленно обратитесь к врачу.
- При утечке электролита из батареи выполните следующие действия:
 - обратитесь в местное уполномоченное предприятие по обслуживанию изделий Sony;
 - смойте электролит, попавший на кожу;

- при попадании жидкости в глаза промойте их большим количеством воды и обратитесь к врачу.

Если видеокамера не используется в течение длительного времени

Время от времени включайте видеокамеру и воспроизводите на ней кассеты примерно в течение трех минут. В противном случае отключите ее от электророзетки.

Конденсация влаги

Если видеокамера принесена из холодного места в теплое, то внутри видеокамеры, на поверхности ленты или на объективе может произойти конденсация влаги. В таком состоянии лента может прилипнуть к барабану головки и будет повреждена, или видеокамера не сможет работать надлежащим образом. Если внутри видеокамеры произошла конденсация влаги, на экране появится индикация [☐▲ Конденсация влаги. Извлеките кассету.] или [☐ Конденсация влаги. Выключите камеру на 1 час.]. Если влага сконденсировалась на объективе, индикатор появляться не будет.

Если произошла конденсация влаги

Ни одна из функций, кроме извлечения кассеты, не будет работать. Извлеките кассету, выключите видеокамеру и оставьте ее примерно на 1 час с открытой крышкой кассетного отсека. Если при повторном включении питания индикатор ☐ или ▲ не появится, можно снова пользоваться видеокамерой. Если начнет конденсироваться влага, видеокамера не всегда сможет это определить. Если это произойдет, то иногда после открытия крышки кассетного отсека кассета не будет извлекаться в течение 10 секунд. Это не является неисправностью. Не закрывайте крышку кассетного отсека, пока кассета не будет извлечена.

→ продолжение

Примечание по конденсации влаги

Влага может образоваться, если принести видеокамеру из холодного места в теплое (или наоборот) или при использовании видеокамеры во влажном месте в перечисленных ниже случаях.

- Если видеокамера принесена с лыжного склона в помещение, где работает обогреватель.
- Если видеокамера принесена из автомобиля или помещения, в которых работает кондиционер, в жаркое место вне помещения.
- Если видеокамера используется после грозы или дождя.
- Если видеокамера используется во влажном или жарком месте.

Как предотвратить конденсацию влаги

Если видеокамера принесена из холодного места в теплое, положите видеокамеру в полиэтиленовый пакет и плотно заклейте его. Выньте видеокамеру из полиэтиленового пакета, когда температура воздуха внутри пакета достигнет температуры окружающего воздуха (приблизительно через 1 час).

Видеоголовка

- Если видеоголовка загрязнена, то качество записи ухудшится, а воспроизведение звука и изображения будет искажено.
- Если возникнет следующая проблема, в течение 10 секунд почистите видеоголовку с помощью чистящей кассеты Sony DVM-12CLD (приобретается дополнительно):
 - во время воспроизведения изображения появляются мозаичные помехи или отображается синий экран;



- воспроизводимые изображения не движутся;

- не появляется изображение или прерывается звук;
- во время воспроизведения на экране отображается индикация [⊗] Грязная видеоголовка. Примените чистящую кассету.].

- Видеоголовка изнашивается в результате длительного использования. Если не удастся получить четкое изображение даже после использования чистящей кассеты, возможно, изнасилась видеоголовка. Обратитесь в сервисный центр Sony или в местное уполномоченное предприятие по обслуживанию изделий Sony для замены видеоголовки.

Экран LCD

- Не допускайте чрезмерного надавливания на экран LCD, так как это может привести к неисправности.
- При эксплуатации видеокамеры в холодном месте на экране LCD может появляться остаточное изображение. Это не является неисправностью.
- При эксплуатации видеокамеры задняя сторона экрана LCD может нагреваться. Это не является неисправностью.

Очистка экрана LCD

Если на экране LCD появятся отпечатки пальцев или пыль, рекомендуется воспользоваться чистящей тканью (прилагается) для его очистки. При использовании комплекта для чистки LCD (приобретается дополнительно) не наносите чистящую жидкость непосредственно на экран LCD. Используйте чистящую бумагу, смоченную жидкостью.

Регулировка экрана LCD (КАЛИБРОВКА)

Кнопки на сенсорной панели могут работать неправильно. Если это произойдет, выполните описанную ниже процедуру. При ее выполнении рекомендуется подсоединить видеокamerу к сетевой розетке с помощью прилагаемого к ней адаптера переменного тока.

1 Установите переключатель POWER в положение OFF (CHG).

2 Извлеките видеокamerу из устройства Handycam Station и отсоедините от видеокamerы все кабели, кроме кабеля адаптера переменного тока, затем извлеките кассету и “Memory Stick Duo”.

3 Передвиньте переключатель POWER, чтобы выбрать режим PLAY/EDIT при нажатой на видеокamerе кнопке DISPLAY/BATT INFO, затем нажмите и удерживайте кнопку DISPLAY/BATT INFO примерно в течение 5 секунд.

4 Прикоснитесь к знаку “x”, отображаемому на экране, углом прилагаемой карты “Memory Stick Duo”.

Знак “x” переместится в другое положение.



Если Вы прикоснетесь не в нужном месте, начните снова с пункта 4.

⚡ Примечание

- Экран LCD нельзя откалибровать, если панель LCD повернута экраном LCD наружу.

Обращение с корпусом

- Если корпус видеокamerы загрязнен, очистите его с помощью мягкой ткани, слегка смоченной в воде, а затем протрите мягкой сухой тканью.
- Во избежание повреждения покрытия не следует:
 - использовать химические вещества, например разбавитель, бензин или спирт, химические салфетки, репелленты или инсектициды;
 - работать с этими веществами голыми руками;
 - допускать соприкосновения корпуса камеры с резиновыми или виниловыми предметами в течение долгого времени.

Об уходе за объективом и его хранении

- Очищайте поверхность объектива мягкой тканью в следующих случаях:
 - если на поверхности объектива имеются отпечатки пальцев;
 - в жарких или влажных местах;
 - при использовании объектива в таких местах, где он может подвергаться воздействию соленого воздуха, например на морском побережье.
- Храните объектив в хорошо проветриваемом месте, защищенном от грязи и пыли.
- Во избежание появления плесени периодически выполняйте очистку объектива, как описано выше.

Рекомендуется включать видеокamerу и пользоваться ею примерно один раз в месяц для поддержания видеокamerы в оптимальном состоянии в течение длительного времени.

Зарядка предварительно установленной батарейки типа “таблетка”

Видеокamera оснащена предварительно установленной батарейкой типа “таблетка”, обеспечивающей сохранение даты, времени и других установок даже при установке переключателя POWER в положение OFF (CHG). Во время

→ продолжение

использования камеры батарейка типа “таблетка” не теряет заряд, но она постепенно разрядится, если видеокamera не будет использоваться. Если видеокamera совершенно не используется в течение приблизительно **3 месяцев**, то батарейка типа “таблетка” полностью разрядится. Однако даже при разряженной батарейке на работу видеокамеры это не повлияет, если дата не записывается.

Процедуры

Подсоедините видеокamera к сетевой розетке с помощью прилагаемого адаптера переменного тока или устройства Handycam Station и, установив переключатель POWER в положение OFF (CHG), оставьте ее более чем на 24 часа.

Удаление пыли внутри видеосканера

1 Снимите окуляр.

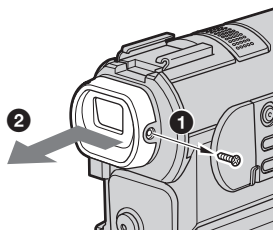

- 1 Выверните винт с правой стороны окуляра с помощью отвертки.
- 2 Передвиньте окуляр в направлении стрелки, чтобы снять его.

2 Снимите оптический блок видеосканера.

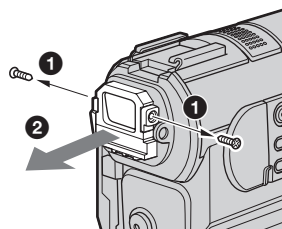

- 1 Выверните винты с каждой стороны оптического блока видеосканера с помощью отвертки.
- 2 Снимите оптический блок видеосканера.
- 3 Удалите пыль из оптического блока видеосканера с помощью вентилятора.
- 4 Выполните действия, описанные в пунктах 1 и 2, чтобы присоединить окуляр и установить винты обратно.

Внимание

Не выворачивайте другие винты. Можно вывернуть только винт для снятия оптического блока видеосканера и окуляра.

Примечание

- Не дотрагивайтесь до смотрового окошка и линз оптического блока видеосканера.
- Не разбирайте оптический блок видеосканера.

Технические характеристики

Видеокамера

Система

Система видеозаписи

2 вращающиеся головки, система наклонной механической развертки

Система записи неподвижного изображения

Exif Ver. 2.2 *1

*1 "Exif" - это формат файлов неподвижных изображений, установленный ассоциацией JEITA (Japan Electronics and Information Technology Industries Association). Файлы этого формата могут содержать дополнительную информацию, например сведения о параметрах камеры во время записи.

Система аудиозаписи

Вращающиеся головки, система PCM
Дискретизация: 12 бит (сдвиг частоты 32 kHz (кГц), стерео 1, стерео 2), 16 бит (сдвиг частоты 48 kHz (кГц), стерео)

Видеосигнал

Цветовой сигнал PAL, стандарт CCIR

Используемые кассеты

Кассеты Mini DV со знаком 

Скорость ленты

SP: прибл. 18,81 mm/s (мм/с)

LP: прибл. 12,56 mm/s (мм/с)

Время записи/воспроизведения (при использовании кассеты DVM60)

SP: 60 min (мин)

LP: 90 min (мин)

Время ускоренной перемотки вперед/назад (при использовании кассеты DVM60)

Прибл. 2 min (мин) 40 s (сек)

Видоискатель

Электронический видоискатель (цветной)

Формирователь изображения

5,9 mm (мм) (типа 1/3) CCD (прибор с зарядовой связью)

Всего: прибл. 3 310 000 точек

Эффективные (неподвижное изображение): прибл. 3 050 000 точек

Эффективные (движущееся изображение): прибл. 2 050 000 точек

Объектив

Carl Zeiss Vario-Sonnar T*

Комбинированный объектив с приводным трансфокатором
Диаметр фильтра: 30 мм

В режиме CAMERA-TAPE:

10 × (оптическая), 120 × (цифровая)

В режиме CAMERA-MEMORY:

8,5 × (оптическая)

F = 1,8 ~ 2,9

Фокусное расстояние

В режиме CAMERA-TAPE:

5,1 - 51 mm (мм)

В режиме CAMERA-MEMORY:

6,0 - 51 mm (мм)

При преобразовании в 35-mm (мм) фотокамеру

В режиме CAMERA-TAPE:

45 - 450 mm (мм)

В режиме CAMERA-MEMORY:

44 - 374 mm (мм)

Цветовая температура

[АВТО], [1 НАЖАТИЕ],

[ФИКСАЦИЯ], [ПОМЕЩЕНИЕ]

(3 200 K), [УЛИЦА] (5 800 K)

Минимальная освещенность

5 lx (лк) (люкс) (F 1,8)

0 лк (лк) (люкс) (при использовании функции NightShot)*

* Съемку объектов, не видимых в темноте, можно выполнять с помощью инфракрасного освещения.

Разъемы входных/выходных сигналов

Вход/выход S Video

Сигнал яркости: 1 V_{p-p}, 75 Ω (Ом), несимметричный

Сигнал цветности: 0,3 V_{p-p}, 75 Ω (Ом), несимметричный

4-штырьковое мини-гнездо DIN

Вход/выход аудио/видео

Мини-гнездо AV MINIJACK
Видеосигнал: 1 V_{p-p}, 75 Ω (Ом), несимметричный, синхронегативный
Звуковой сигнал: 327 mV (мВ) (при полном выходном сопротивлении 47 кΩ (кОм)), полное входное сопротивление 47 кΩ (кОм), полное выходное сопротивление менее 2,2 кΩ (кОм)

Гнездо LANC

Стерефоническое мини-гнездо (Ø 2,5 mm (мм))

Гнездо MIC

Мини-гнездо, 0,388 mV (мВ), низкое полное сопротивление от 2,5 до 3,0 V (В) постоянного тока, выходное полное сопротивление 6,8 кΩ (кОм) (Ø 3,5 mm (мм)), стерефонический тип

Экран LCD

Изображение

6,2 cm (см) (типа 2,5)

Общее количество элементов изображения

123 200 (560 × 220)

Общие характеристики

Требования к питанию

7,2 V (В) постоянного тока (батарейный блок)

8,4 V (В) постоянного тока (адаптер переменного тока)

Средняя потребляемая мощность (при использовании батарейного блока)

Во время записи видеокамерой с помощью видеорежиссера
2,9 W (Вт)

Во время записи видеокамерой с использованием экрана LCD
3,2 W (Вт)

Рабочая температура

от 0°C до 40°C

Температура хранения

-20°C - + 60°C

Размеры (прибл.)

57,3 × 107,3 × 106,7 mm (мм)
(ш/в/г)

Вес (приблиз.)

440 g (г) (только видеокамера)
510 g (г) вместе с перезаряжаемым батарейным блоком NP-FF51
кассетой DVM60 и крышкой объектива.

Прилагаемые принадлежности

См. стр. 15.

Handycam Station DCRA-C111

Вход/выход S Video

Сигнал яркости: 1 V_{p-p}, 75 Ω (Ом), несимметричный
Сигнал цветности: 0,3 V_{p-p}, 75 Ω (Ом), несимметричный
4-штырьковое мини-гнездо DIN

Вход/выход аудио/видео

Мини-гнездо AV MINIJACK
Автоматический переключатель входа/выхода
Видеосигнал: 1 V_{p-p}, 75 Ω (Ом), несимметричный, синхронегативный
Звуковой сигнал: 327 mV (мВ), (при полном выходном сопротивлении 47 кΩ (кОм)); Входное полное сопротивление 47 кΩ (кОм); Полное выходное сопротивление менее 2,2 кΩ (кОм)

Гнездо USB

мини-B

Вход/выход DV

4-штырьковый разъем

Адаптер переменного тока AC-L25A/L25B

Требования к питанию

100 - 240 V (В) переменного тока, 50/60 Hz (Гц)

Расход тока

0,35 - 0,18 A

Потребляемая мощность

18 W (Вт)

Выходное напряжение

DC 8,4 V (В), 1,5 A

Рабочая температура

от 0°C до 40°C

Температура хранения

-20°C - + 60°C

Размеры (прибл.)

56 × 31 × 100 mm (мм) (ш/в/г) , не включая выступающие части

Вес (приблиз.)

190 g (г) без провода электропитания

Перезаряжаемый батарейный блок (NP-FF51)

Максимальное выходное напряжение

8,4 V (В) постоянного тока

Выходное напряжение

7,2 V (В) постоянного тока

Емкость

5,6 Wh (Втч) (780 mAh (мАч))

Размеры (прибл.)

40,8 × 12,5 × 49,1 mm (мм) (ш/в/г)

Вес (приблиз.)

45 g (г)

Рабочая температура

от 0°C до 40°C

Тип

Литиево-ионный

Конструкция и технические характеристики могут изменяться без предварительного уведомления.

Обозначение деталей и органов управления

Видеокамера

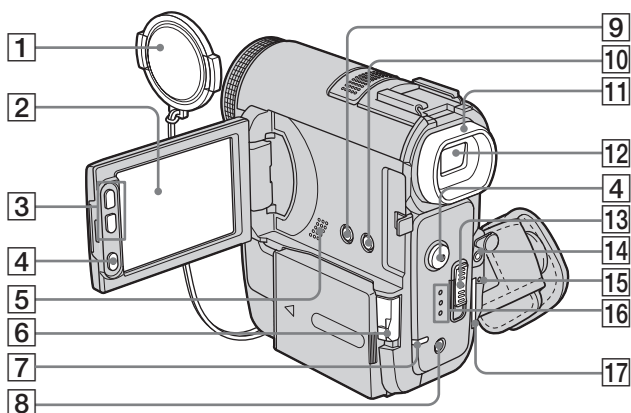

- 1** Крышка объектива (стр. 29, 36)
- 2** Экран LCD/сенсорной панели (стр. 3, 22)
- 3** Кнопки трансфолятора на экране LCD (стр. 32)
- 4** Кнопка REC START/STOP (стр. 29, 60)
- 5** Динамик
- 6** Рычажок снятия батарейного блока BATT  (стр. 16)
- 7** Индикатор зарядки CHARGE (стр. 16)
- 8** Кнопка EASY (стр. 42, 65)
- 9** Кнопка LCD BACKLIGHT* (стр. 22)
- 10** Кнопка DISPLAY/BATT INFO (стр. 18)
- 11** Окуляр (стр. 160)
- 12** Видоскатель (стр. 3, 23)
- 13** Переключатель POWER (стр. 21)
- 14** Гнездо MIC (PLUG IN POWER) (красное)/Крышка гнезда MIC (стр. 122)
Это гнездо используется в качестве входного гнезда для внешнего микрофона, а также в качестве гнезда питания для микрофона с питанием от устройства. Если подсоединен внешний микрофон, он имеет приоритет.
- 15** Индикатор обращения (стр. 26, 151)
- 16** Индикаторы режимов CAMERA-TAPE, CAMERA-MEMORY, PLAY/EDIT (стр. 21)
- 17** Слот для “Memory Stick Duo” (стр. 26)

* Этой кнопкой нельзя воспользоваться в режиме Easy Handycam (метка ● на видеокамере).

Замена крышки объектива

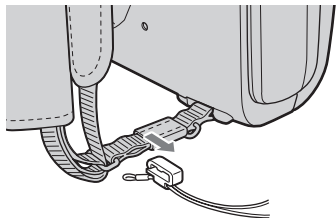

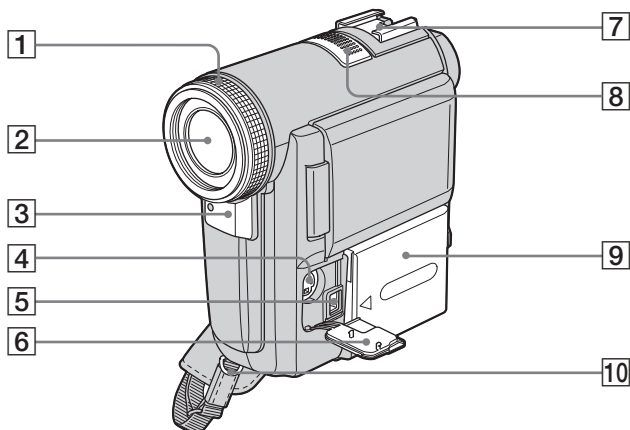

1 Кольцо фокусировки (стр. 49)

2 Объектив (объектив Carl Zeiss)

В видеокамере установлен объектив Carl Zeiss, который позволяет воспроизводить высококачественные изображения.

Объектив для видеокамеры был разработан совместно компанией Carl Zeiss (Германия) и Sony Corporation. Он основан на системе измерения MTF для видеокамеры и обладает качеством объектива Carl Zeiss.

Кроме того, объектив имеет T*-покрытие, предназначенное для подавления нежелательного отражения и для достоверной передачи цветов.

MTF означает Modulation Transfer Function. Числовое значение указывает на величину светового потока, исходящего от объекта и проникающего в объектив.

3 Дистанционный датчик/инфракрасный излучатель (стр. 116)

4 Гнездо S VIDEO

5 Гнездо DC IN (стр. 16)

6 Крышка гнезда

7 Intelligent accessory shoe  (стр. 122)

🔦 Советы относительно Intelligent accessory shoe

- Intelligent accessory shoe подает питание на вспомогательные принадлежности, такие как видеоподсветка, вспышка или микрофон.
- Вспомогательные принадлежности могут быть включены или выключены переключателем POWER на видеокамере. Для получения дополнительных сведений см. инструкцию по эксплуатации принадлежностей.
- Intelligent accessory shoe имеет предохранительное устройство для надежной фиксации установленной принадлежности. Для подсоединения принадлежности нажмите ее вниз и сдвиньте до упора, а затем затяните винт. Для снятия принадлежности ослабьте винт, а затем нажмите принадлежность вниз и потяните ее.

8 Микрофон (стр. 122)

Если подсоединен внешний микрофон, он имеет приоритет.

9 Батарейный блок/крышка батарейных контактов (стр. 16)

10 Крючок для плечевого ремня

Прикрепление плечевого ремня

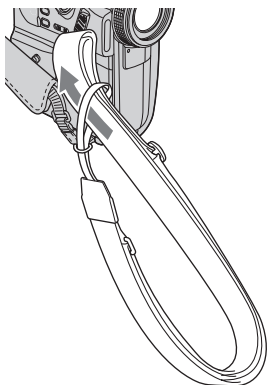

Прикрепите прилагаемый к видеокамере плечевой ремень к крючку для плечевого ремня.

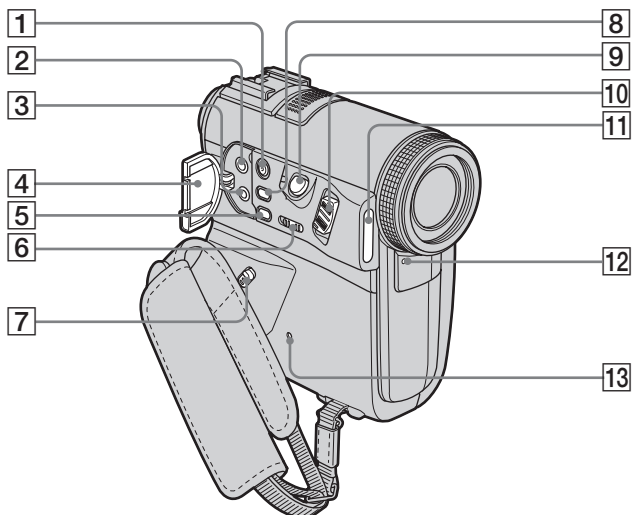



1 Кнопка $\frac{1}{4}$ (вспышка) (стр. 38)

2 Гнездо A/V (аудио/видео) (стр. 70, 109, 122)

3 Гнездо  (LANC) (синее)
Гнездо управления  LANC используется для управления движением ленты на видеоборудовании и периферийных устройствах, подключенных к этому гнезду.

4 Крышка гнезда

5 Кнопка FOCUS* (стр. 49)

6 Переключатель NIGHTSHOT (стр. 47)

7 Рычажок снятия фиксатора ремня (стр. 169)

8 Кнопка BACK LIGHT* (стр. 45)

9 Кнопка PHOTO (стр. 36)

10 Рычаг привода трансфокатора (стр. 32)

11 Вспышка

12 Индикатор записи видеокамерой (стр. 29)

13 Кнопка RESET

При нажатии кнопки RESET все установки, включая дату и время, кроме элементов Персонального меню, вернутся к значениям по умолчанию.

* Этими кнопками нельзя воспользоваться в режиме Easy Handycam (метка  на видеокамере).

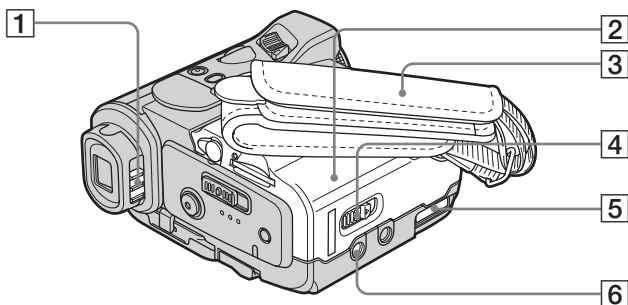

- 1 Рычаг регулировки объектива видеоскатора (стр. 23)
- 2 Крышка кассетоприемника (стр. 25)
- 3 Ремень для захвата (стр. 3)
- 4 Рычажок OPEN/EJECT (стр. 25)
- 5 Разъем интерфейса
- 6 Гнездо для штатива

Убедитесь, что длина винта для штатива не превышает 5,5 мм. В противном случае Вы не сможете надежно прикрепить штатив, а винт может повредить видеокамеру.

Использование ремня для захвата в качестве ремешка на запястье

Удобно при переноске видеокамеры.

- 1 Передвиньте фиксатор ремня в направлении стрелки 1, затем переместите крепление ремня для захвата в направлении стрелки 2.

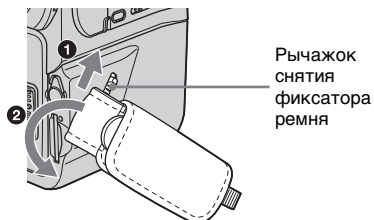

- 2 Отсоедините от видеокамеры крепление ремня для захвата.

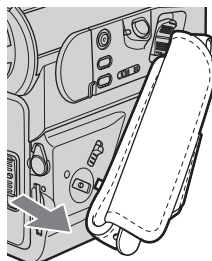

- 3 Используйте ремень для захвата в качестве ремешка на запястье, как показано на рисунке.

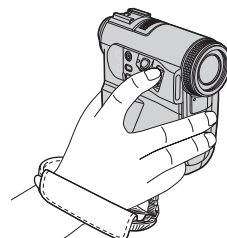

Прикрепление ремня для захвата

Прикрепите крепление ремня для захвата к видеокамере и переместите его в направлении стрелки до щелчка (крепление будет зафиксировано).

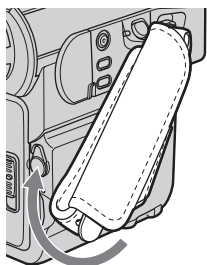

Примечание

- Если крепление ремня для захвата будет установлено неправильно, ремень может отсоединиться.

Совет

- Длину ремня для захвата можно увеличивать и уменьшать. (стр. 3)

Handycam Station

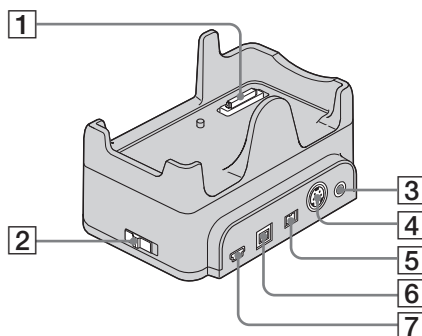

- 1 Разъем интерфейса**
- 2 Переключатель Ψ (USB) ON/OFF**
Установите переключатель Ψ (USB) ON/OFF в положение ON для использования соединения USB.
- 3 Гнездо A/V (стр. 70, 109, 122)**
- 4 Гнездо S VIDEO**
- 5 Гнездо DC IN (стр. 16)**
- 6 Разъем интерфейса \ddagger DV (стр. 109)**
- 7 Гнездо Ψ (USB)**

Пульт дистанционного управления

Перед использованием пульта дистанционного управления удалите изоляционную вкладку.

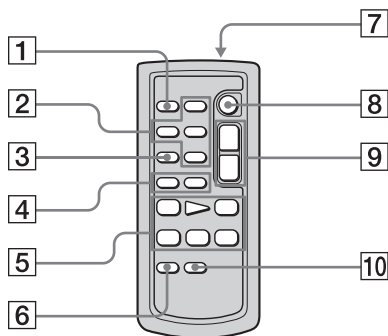

- 1 Кнопка PHOTO (стр. 36)
- 2 Кнопки управления операциями с картой памяти (Индексный экран*, -/+, воспроизведение с карты памяти) (стр. 62)
- 3 Кнопка SEARCH M.* (стр. 72, 73)
- 4 Кнопки ◀◀/▶▶* (стр. 72, 73)
- 5 Кнопки видеоконтроля (ускоренная перемотка назад, воспроизведение, ускоренная перемотка вперед, пауза, стоп, замедленно) (стр. 60)
- 6 Кнопка ZERO SET MEMORY* (стр. 71)
- 7 Передачик
Для управления видеокамерой после ее включения направьте пульт на дистанционный датчик.
- 8 Кнопка REC START/STOP (стр. 33)
- 9 Кнопка привода трансфокатора (стр. 32)
- 10 Кнопка DISPLAY (стр. 71)

* Этими кнопками нельзя воспользоваться в режиме Easy Handycam.

Удаление изоляционной вкладки.



Замена батареек

- 1 Нажав на язычок, снимите корпус батареек, уцепившись и потянув пальцем за прорезь.

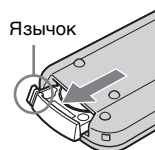

- 2 Извлеките литиевую батарейку типа "таблетка".

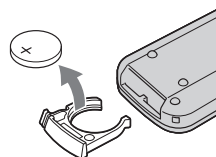

- 3 Вставьте новую батарейку типа "таблетка" стороной со знаком плюс (+) вверх.

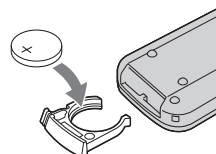

- 4 Вставьте корпус батарейки на место в пульт дистанционного управления до щелчка.

ПРЕДУПРЕЖДЕНИЕ

При небрежном обращении батарея может взорваться. Запрещается перезаряжать, разбирать и бросать в огонь.

ВНИМАНИЕ

При неправильной установке батарейки существует опасность взрыва.

Замену следует выполнять только на батарейку того же или аналогичного типа, рекомендованного производителем.

Использованные батарейки следует утилизировать в соответствии с инструкциями производителя.

🔊 Примечания по пульту дистанционного управления

- В пульте дистанционного управления используется литиевая батарейка типа “таблетка” (CR2025). Не используйте другие батарейки, кроме CR2025.
- Не допускайте воздействия на дистанционный датчик сильных источников света, например прямых солнечных лучей или искусственного освещения. В противном случае пульт дистанционного управления может не действовать.
- Пульт дистанционного управления может работать неправильно, если конверсионный объектив (приобретается дополнительно) закрывает датчик дистанционного управления.
- При использовании пульта дистанционного управления для управления видеокамерой может также срабатывать видеомagniтофон. В этом случае выберите для пульта дистанционного управления видеомagniтофоном режим, отличный от режима VTR 2, или закройте датчик дистанционного управления на видеомagniтофоне черной бумагой.

Индикаторы экрана LCD и видискателя

На экране LCD и в видискателе отображаются следующие индикаторы, указывающие на состояние видеокамеры.

Пример: индикаторы в режиме CAMERA-TAPE

Код времени (стр. 68)/Счетчик ленты (стр. 68)/Самодиагностика (стр. 140)/Номер изображения (стр. 63)

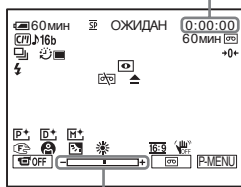













Шкала корректировки экспозиции

Индикаторы	Значения
60 мин	Оставшееся время работы батарейного блока (стр. 30)
	Режим записи (стр. 32)
ОЖИДАН ЗАПИСЬ	Ожидание записи/ режим записи
FINE STD	Качество изображения (стр. 37)
	Размер изображения (стр. 37)
	Размер изображения (стр. 32)
	Папка для записи/папка для воспроизведения (стр. 86)
	Cassette Memory (стр. 148)
	Аудиорежим (стр. 98)
60 мин	Оставшееся время на кассете (стр. 30)

Индикаторы	Значения
	Непрерывная фотосъемка (Пакетная запись) (стр. 83)
	Запись по таймеру самозапуска (стр. 33, 40)
	Запись неподвижного изображения с интервалами (стр. 91)
	Вспышка (стр. 38) Этот индикатор появляется только при использовании вспышки.
	Покадровая запись (стр. 89)
	Вывод аналоговых изображений и звука в цифровом формате (стр. 100)
DV IN	Ввод DV (стр. 111)
	Память нулевой отметки (стр. 71)
	NightShot (стр. 47)
	Super NightShot (стр. 47)
	Color Slow Shutter (стр. 47)
	Предупреждение (стр. 140)
	Эффект изображения (стр. 87)
	Цифровой эффект (стр. 52)
	MEMORY MIX (стр. 54)
	Ручная фокусировка/ Расширенный фокус (стр. 48)

→ продолжение

Индикаторы	Значения
	PROGRAM AE (стр. 76)
	Подсветка (стр. 45)
	Баланс белого (стр. 77)
	Резкость (стр. 78)
AS+3	СДВИГ А/ЭКСП (стр. 79)
16:9	16:9 (стр. 81)
	SteadyShot выкл (стр. 82)
25p	Прогрессивная съемка (стр. 34)
	ЗЕБРА (стр. 80)
	Защита (стр. 126)
	Знак печати (стр. 127)
	Демонстрация слайдов (стр. 88)
	Подсветка LCD выключена (стр. 22)
	Удаление изображений (стр. 125)
	Соединение PictBridge (стр. 128)
4ch-12b	4-канальный микрофон (4CH MIC REC) (стр. 136)

Указатель

ЧИСЛЕННЫЕ ЗНАЧЕНИЯ

21-штырьковый
адаптер71, 111

С

Cassette Memory2, 148
Color Slow Shutter
(COLOR SLOW S)
.....47

D

Direct Access для Video CD
Burn
см. ЗАПИСЬ VCD

E

Easy Handycam42, 65
EDIT SEARCH57
END SEARCH56, 94

F

FADER50

H

Handycam Station170

I

i.LINK155
Intelligent accessory
shoe122, 166

J

JPEG150

L

LANC168
LANGUAGE104
LP (экономный режим)
см. режим записи
(РЕЖИМ ЗАП)

M

MEMORY MIX 54
“Memory Stick Duo”
количество
изображений
..... 32, 38
общие сведения 150
установка 26
MPEG 150

N

NightShot 47
NightShot Light
(ИК ПОДСВ.) 80
NTSC 147

P

PAL 147
PictBridge 128

R

REC START/STOP
..... 29, 60
RESET 168

S

S Video 70, 109
SP (стандартный режим)
см. режим записи
(РЕЖИМ ЗАП)
STEADYSHOT 82
Super NightShot 47

T

Telephoto
см. трансфокация

A

АВТОЗАТВОР 79
адаптер переменного
тока 16
АУДИОРЕЖИМ 98
аудиоперезапись (АУДИО
ПРЗПС) 122

Б

баланс белого
(БАЛАНС БЕЛ) 77

БАЛАНС ЗВУКА

..... 99, 124
батарея типа “таблетка”
видеокамера 159
пульт дистанционного
управления 171
батареиный блок
“InfoLITHIUM” 153
батарея
батареиный блок 16
информация о
состоянии
батареиного
блока 18
оставшееся время
работы
батареиного
блока 30, 154
БЕЛЫЙ ФЕЙДЕР 50

B

видеоголовка 158
видеоискатель 22
яркость (ПОДСВ
В.ИСК) 100
воспроизведение
(ИЗМ.СКОР.)
замедленно 61
изменение
направления 61
кадр 61
удвоенная скорость
..... 61
время воспроизведения
..... 20
время записи 19, 32
вспомогательный звук
см. МУЛЬТИЗВУК
вспышка 38
высокое качество
(ВЫСОКОЕ)
см. качество
изображения
(КАЧ.СНИМКА)

Г

гнездо USB 170
громкость
(ГРОМКСТЬ)
..... 59, 63

→продолжение

Д

дата/время..... 68
датчик дистанционного
управления 166
дисплей
ДИСПЛЕЙ..... 102
индикаторы
дисплея 173

З

ЗАПИСЬ DVD..... 94
ЗАПИСЬ VCD 94
запись по таймеру
самозапуска
(АВТОЗАПУСК)
..... 33, 40
зарядка батареи
батарейный блок 16
предварительно
установленная
батарея типа
“таблетка”..... 159
защита изображения
..... 126
звуковой сигнал
подтверждения
операции
см. ОЗВУЧ. МЕНЮ
зеркальный режим..... 33
знак печати 127

И

изменение экспозиции
(ВАРИР. ЭКСП)
см. пакетная запись
(ЗАПУСК)
индексный экран 64
индикатор записи
(ИНДИК ЗАПИСИ)
..... 102
индикация
самодиагностики
..... 140
инфракрасный
излучатель..... 116
использование за
границей 147

К

кабель i.LINK 109, 115
КАЛИБРОВКА..... 159
кассета.....25
качество изображения
(КАЧ.СНИМКА)
.....37, 84
кинематографический
эффект (ЭФФЕКТ
КИНО)52
ключ цветности
видеокамеры (ЦВЕТ
КАМ←КП).....54
ключ цветности памяти
(ЦВЕТ КП←КАМ)
.....55
ключ яркости
(ЗАМЕЩ ЯРК.)52
ключ яркости памяти
(ЯРК КП←КАМ)
.....54
кнопка BACK LIGHT
(на видеокамере).....45
кнопка LCD
BACKLIGHT ...22, 164
код времени.....30
код данных
(КОД ДАННЫХ)
.....68, 101
конденсация влаги157
контрольная рамка
(КОНТР РАМКА)
..... 101

Л

лента с двойной звуковой
дорожкой99
лепесток защиты от
записи149, 150

М

масштаб воспроизведения
(МАСШТ ВОСПР)
.....67
медленный затвор
(МЕДЛ ЗАТВ).....53

меню

ВРЕМЯ/ЯЗЫК..... 104
выбор элементов 74
МЕНЮ НАЗАД.... 103
ПРИЛИЗОБР. 87
РЕД И ВОСПР 93
СТАНД НАБОР 98
УСТ КАМЕРЫ 76
УСТ ПАМЯТИ 83
МОЗ. ФЕЙДЕР 51
МОНОХРОМ 51
монтаж программы
(МОНТАЖ ПРОГР)
..... 93
МОЩ.ВСПЫШКИ..... 80
МУЛЬТИЗВУК 99

Н

наложение по памяти
(НАЛОЖЕНИЕ) ... 52
НАСТР.ВСПЫШ 79
настройка персонального
меню 105
НЕПОДВИЖН 52
НОВАЯ ПАПКА..... 86
НОМЕР ФАЙЛА 86
НОРМАЛЬНЫЙ
см. пакетная запись
(ЗАПУСК)

О

ОЗВУЧ. МЕНЮ.... 22, 102
основной звук
см. МУЛЬТИЗВУК
оставшееся время записи
дисплей..... 30, 31
ОСТАЛОСЬ 85, 101
отображение данных
настройки
видеокамеры..... 68

П

пакетная запись
(ЗАПУСК)..... 37, 83
память нулевой отметки
..... 71

фотосъемка с интервалом (З.ИНТ-НЕПОДВ)	91
функция автоматического отключения питания (АВТОВЫКЛ).....	103
функция цифрового преобразования (ВЫХОД А/V → DV)	100

Ц

ЦВЕТ ЖКД.....	100
ЦИФР.УВЕЛИЧ	81
цифровой монтаж программы (МОНТАЖ ПРОГР)	115
цифровой эффект (ЦИФР ЭФФЕКТ)	52, 61

Ч

ЧАСОВОЙ ПОЯС	104
ЧЕРН. ФЕЙДЕР	50

Ш

широкоугольный см. трансфокация	
ШТОРКИ.....	51

Э

экран LCD	3
эффект задержки (ПРЕРЫВ ДВИЖ)	52
эффект изображения (ЭФФЕКТ ИЗОБР)	87

Я

язык (LANGUAGE)	27
яркость экрана LCD (ЯРКОСТЬ ЖКД)	22

Изготовитель: Сони Корпорейшн
Адрес: 6-7-35 Киташинагава,
Шинагава-ку, Токио 141-0001, Япония
Страна-производитель: Япония

<http://www.sony.net/>



Напечатано на бумаге, изготовленной на
100% из бумажных отходов, с использованием
печатной краски на основе растительного
масла без примесей ЛОС (летучих
органических соединений).

Printed in Japan



2103201610