

# **DVD Home Theatre System**

---

Инструкции по эксплуатации



**MP3**

*Digital Direct  
Twin Drive Subwoofer*

**HDMI™**  
HIGH-DEFINITION MULTIMEDIA INTERFACE

**DAV-FXG9K**

## ПРЕДУПРЕЖДЕНИЕ

**Во избежание поражения электрическим током и возникновения пожара предохраняйте устройство от попадания в него воды и от воздействия влаги.**

Не устанавливайте аппарат в тесных местах, например, на книжной полке или в стенном шкафу.

Для предотвращения возгорания не закрывайте вентиляционные отверстия аппарата газетами, скатертями, занавесками и т.д. Кроме того, не ставьте на систему горящие свечи.

Для предотвращения возгорания или поражения электрическим током не ставьте на систему предметы, наполненные жидкостями, например, вазы.



Не выбрасывайте батарейку вместе с обычными домашними отходами, ее следует утилизировать как химические отходы.

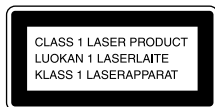

Данное устройство классифицируется как **ЛАЗЕРНЫЙ** аппарат КЛАССА 1. Маркировка находится на задней панели аппарата.

## Меры предосторожности

### Безопасность

- В случае попадания внутрь корпуса посторонних предметов отключите проигрыватель от сети и не пользуйтесь им, пока его не проверит специалист.
- Пока аппарат включен в электророзетку, на него по-прежнему подается электропитание, даже если сам аппарат выключен.
- Если Вы не собираетесь использовать аппарат длительное время, отключите его от электрической розетки. При отключении кабеля тяните за вилку, а не за шнур.

## Установка

- Обеспечьте достаточную циркуляцию воздуха для предотвращения перегрева аппарата.
- Не располагайте аппарат на мягких поверхностях (коврах, одеялах и т.п.) или возле мягких материалов (шторы, драпировки), которые могут блокировать вентиляционные отверстия.
- Не устанавливайте аппарат возле источников тепла, таких как радиаторы или воздуховоды, а также в местах попадания прямого солнечного света; оберегайте аппарат от чрезмерной пыли, механической вибрации и ударов.
- Не устанавливайте аппарат в наклонном положении. Он предназначен для работы только в горизонтальном положении.
- Держите аппарат и диски вдали от источников магнитного излучения, таких как микроволновые печи или большие громкоговорители.
- Не ставьте на аппарат тяжелые предметы.
- Если система домашнего кинотеатра DVD внесена непосредственно из холодного места в теплую комнату, внутри нее может образоваться конденсат и повредить линзы. При первоначальной установке аппарата или в случае его перемещения из холодного места в теплую комнату подождите около 30 минут, прежде чем приступать к его эксплуатации.



**Утилизация электрического и электронного оборудования (директива применяется в странах Евросоюза и других европейских странах, где действуют системы раздельного сбора отходов)**



Изготовитель: Сони Корпорейшн  
Адрес: 1-7-1 Конан, Минато-ку,  
Токио 108-0075, Япония

**Страна-производитель: Китай**

## **Добро пожаловать!**

Благодарим за покупку системы домашнего кинотеатра DVD фирмы Sony. Перед эксплуатацией системы внимательно прочтите данное руководство и храните его под рукой.

# Содержание

Добро пожаловать! .....	3
О данном руководстве .....	6
На данной системе можно воспроизводить следующие диски .....	7
<b>Начало работы</b>	
<b>– ОСНОВНЫЕ СВЕДЕНИЯ –</b>	
Шаг 1: Сборка динамиков .....	11
Шаг 2: Подключение системы к телевизору .....	17
Шаг 3: Выбор местоположения системы .....	22
Шаг 4: Быстрая настройка .....	23
<b>Начало работы</b>	
<b>– ДОПОЛНИТЕЛЬНЫЕ СВЕДЕНИЯ –</b>	
Выключение демонстрации .....	26
Подключение телевизора (дополнительные сведения) .....	27
Подключение других компонентов .....	31
<b>Основные операции</b>	
Воспроизведение дисков .....	33
Прослушивание радио или других компонентов .....	35
Прослушивание звука телевизора или видеомagneтoфона через все динамики .....	36
Выбор режима Фильм или Музыка .....	37
<b>Настройка звука</b>	
Объемный звук с использованием звукового поля .....	38
Прослушивание мультитрекового радиовещания .....	40 (DUAL MONO)
<b>Различные функции воспроизведения дисков</b>	
Поиск определенного места на диске .....	41 (сканирование, замедленное воспроизведение, остановка кадра)
Поиск главы/раздела/дорожки/сцены и т.д. ....	42
Поиск по сцене .....	44 (навигация по изображениям)
Возобновление воспроизведения с точки остановки диска .....	45 (возобновленное воспроизведение)
Создание собственной программы .....	46 (программное воспроизведение)
Воспроизведение в случайном порядке .....	47 (Произвольное воспроизведение)
Повторное воспроизведение .....	48 (повторное воспроизведение)
Использование меню DVD .....	50
Изменение параметров звука .....	50
Выбор [ORIGINAL] или [PLAY LIST] при воспроизведении DVD-R/DVD-RW .....	52
Просмотр информации о диске .....	53
Смена ракурсов .....	56
Отображение субтитров .....	56
Выбор области воспроизведения для диска Super Audio CD .....	57
О звуковых дорожках MP3 и файлах изображений JPEG .....	58
Воспроизведение дисков DATA CD или DATA DVD со звуковыми дорожками MP3 и файлами изображений JPEG .....	60

Воспроизведение звуковых дорожек и изображений в виде демонстрации слайдов со звуком .....	62
Просмотр видео в формате DivX® .....	65
Воспроизведение дисков VIDEO CD с функциями PBC (версия 2.0) .....	67
(воспроизведение PBC)	

## Функции тюнера

Предварительная настройка станций .....	68
Прослушивание радиоприемника .....	69

## Прочие функции

Управление телевизором с помощью прилагаемого пульта дистанционного управления .....	71
Функция THEATRE SYNC .....	72
Использование караоке .....	74
Использование звуковых эффектов .....	78
Использование таймера отключения .....	78
Изменение яркости дисплея передней панели .....	79

## Расширенные настройки и регулировки

Блокировка дисков .....	80
(ОБЩАЯ ЗАЩИТА ОТ ПРОСМОТРА, ДОСТУП)	
Настройка оптимальных параметров объемного звучания в комнате .....	83
(ПОДКЛЮЧЕНИЕ ДИНАМИКОВ)	
Автоматическая калибровка соответствующих настроек .....	85
(АВТОКАЛИБРОВКА)	
Использование дисплея настройки .....	87
Установка языка дисплея или звуковой дорожки .....	89
[НАСТРОЙКА ЯЗЫКОВ]	







Установки для дисплея .....	90
[НАСТРОЙКА ЭКРАНА]	
Пользовательские установки .....	93
[УСТАНОВКИ]	
Установки для динамиков .....	94
[НАСТРОЙКА АС]	
Восстановление настроек по умолчанию .....	98

## Дополнительная информация

Меры предосторожности .....	99
Примечания относительно дисков .....	100
Поиск и устранение неисправностей .....	101
Функция самодиагностики .....	106
(когда на дисплее появляются буквы/цифры)	
Технические характеристики .....	107
Глоссарий .....	109
Перечень кодов языков .....	114
Указатель деталей и органов управления .....	115
Руководство по дисплею меню управления .....	118
Список Дисплеев настройки DVD .....	122
Список меню AMP .....	123
Указатель .....	124

## О данном руководстве

- Инструкции в данном руководстве относятся к органам управления на пульте дистанционного управления. Вы можете также использовать органы управления на системе с теми же названиями, что и на пульте дистанционного управления, или подобными им.
- Элементы меню управления могут отличаться в зависимости от области.
- Термин “DVD” обычно используется для определения дисков DVD VIDEO, DVD-RW/DVD-R и DVD+RW/DVD+R.
- Для североамериканских моделей измерения приведены в футах (фт).
- В этом руководстве используются следующие символы.

Символ	Значение
	Функции, доступные в режиме DVD VIDEO, DVD-R/DVD-RW (режим видео) и DVD+R/DVD+RW
	Функции, имеющиеся в режиме VR (видеозаписи) для дисков DVD-R/DVD-RW
	Функции, имеющиеся для VIDEO CD (включая диски Super VCD или CD-R/CD-RW в форматах Video CD или Super VCD)
	Функции для Super Audio CD
	Функции, имеющиеся для музыкальных CD или дисков CD-R/CD-RW в музыкальном формате CD, CD Graphics (только для моделей, предназначенных для Латинской Америки)
	Функции, имеющиеся для дисков DATA CD (дисков CD-ROM/CD-R/CD-RW), содержащих звуковые дорожки MP3 <sup>1)</sup> , файлы изображений JPEG и видео в формате DivX <sup>2)3)</sup>

Символ	Значение
	Функции, имеющиеся для дисков DATA DVD (дисков DVD-ROM/DVD-R/DVD-RW/DVD+R/DVD+RW), содержащих звуковые дорожки MP3 <sup>1)</sup> , файлы изображений JPEG и видео в формате DivX <sup>2)3)</sup>

<sup>1)</sup>MP3 (MPEG 1 Audio Layer 3) – это стандартный формат, установленный ISO/MPEG и предназначенный для сжатия аудиоданных.

<sup>2)</sup>DivX<sup>®</sup> представляет собой технологию сжатия видеофайлов, разработанную компанией DivX, Inc.

<sup>3)</sup>DivX, DivX Certified и соответствующие логотипы являются товарными знаками DivX, Inc. и используются по лицензии.

## На данной системе можно воспроизводить следующие диски

Формат дисков	Логотип диска
DVD VIDEO	
DVD-RW/ DVD-R	 
DVD+RW/ DVD+R	  
Super Audio CD	 SUPER AUDIO CD
VIDEO CD (диски версии 1.1 и 2.0)/CD Graphics (только для моделей, предназначенных для Латинской Америки)/ Audio CD	 
CD-RW/CD-R (аудиоданные) (файлы MP3) (файлы JPEG)	   

“DVD+RW”, “DVD-RW”, “DVD+R”, “DVD VIDEO” и “CD” являются товарными знаками.

## Примечание относительно дисков CD/DVD

На этой системе можно воспроизводить CD-ROM/CD-R/ CD-RW диски, которые записаны в следующих форматах:

- формат Audio CD
- CD Graphics (только для моделей, предназначенных для Латинской Америки)
- формат видеодиска CD
- формат звуковых дорожек MP3, файлов изображений JPEG и видео в формате DivX, отвечающее требованиям стандарта ISO 9660 Level 1/Level 2, или его расширенный формат Joliet

На этой системе можно воспроизводить диски DVD-ROM/DVD+RW/DVD-RW/ DVD+R/DVD-R, которые записаны в следующих форматах:

- звуковые дорожки MP3, файлы изображений JPEG и видеофайлы DivX в формате, отвечающем требованиям стандарта UDF (Universal Disc Format)

## Примеры дисков, которые нельзя воспроизводить на этой системе

На данной системе нельзя воспроизводить следующие диски:

- CD-ROM/CD-R/CD-RW диски, кроме тех, которые записаны в форматах, перечисленных на странице 7.
- CD-ROM диски, записанные в формате PHOTO CD
- Данные на дисках CD-Extra
- DVD Audio диски
- DATA DVD, не содержащие звуковых дорожек MP3, файлов изображений JPEG или видеофайлы DivX.
- Диски DVD-RAM

Кроме того, на данной системе нельзя воспроизводить диски, указанные ниже.

продолжение на следующей странице

- Диск DVD VIDEO с несовпадающим кодом региона (стр. 8, 112)
- Диск нестандартной формы (например, в форме открытки, сердца)
- Диск с бумажными и другими наклейками
- Диск, на поверхности которого имеется клей от целлофановой пленки или осталась наклейка

### **Примечание по дискам CD-R/CD-RW/DVD-R/DVD-RW/DVD+R/DVD+RW**

В отдельных случаях диски CD-R/CD-RW/DVD-R/DVD-RW/DVD+R/DVD+RW могут не воспроизводиться на этой системе из-за низкого качества записи, их физического состояния или характеристик записывающего устройства и авторского программного обеспечения.

Диск не будет воспроизводиться, если сеанс его записи не был закрыт надлежащим образом. Для получения дополнительной информации см. инструкции по эксплуатации записывающего устройства.

Следует иметь в виду, что некоторые функции воспроизведения могут не работать для DVD+RW/DVD+R дисков, даже если они были закрыты надлежащим образом. В этом случае просмотрите диск в режиме нормального воспроизведения. Кроме того, не воспроизводятся диски DATA CD/DATA DVD, созданные в формате Packet Write.

### **Музыкальные диски, закодированные с помощью технологий защиты авторских прав**

Этот продукт предназначен для воспроизведения дисков, отвечающих требованиям стандарта Compact Disc (CD).

В настоящее время некоторые звукозаписывающие компании выпускают различные музыкальные диски, закодированные с помощью технологий защиты авторских прав. Некоторые из этих дисков не отвечают требованиям стандарта CD, и их нельзя

воспроизвести с помощью данного устройства.

### **Примечание по DualDisc**

Диск DualDisc представляет собой двусторонний диск, на одной стороне которого записаны данные в формате DVD, а на другой - цифровые аудиозаписи.

Однако, поскольку аудиоданные не отвечают стандарту Compact Disc (CD), их воспроизведение на данном устройстве не гарантируется.

---

### **О дисках Multi Session CD**

- На этом проигрывателе можно воспроизводить диски Multi Session CD, если в первом сеансе содержится звуковая дорожка MP3. Можно также воспроизводить все последующие звуковые дорожки MP3, записанные позже в других сеансах.
- На этом проигрывателе можно воспроизводить компакт-диски Multi Session CD, если в первом сеансе содержится файл изображения JPEG. Можно также воспроизводить все последующие файлы изображений JPEG, записанные позже в других сеансах.
- Если в первом сеансе записаны звуковые дорожки и изображения в формате музыкального диска CD или видео CD, будет воспроизводиться только первый сеанс.

---

### **Код региона**

На задней панели системы нанесен код региона, означающий, что на нем можно воспроизводить диски DVD с тем же кодом региона.

Диски DVD VIDEO со знаком  также можно воспроизводить на данной системе.

Если Вы попытаетесь воспроизвести какой-либо другой DVD VIDEO диск, на экране телевизора появится сообщение

[Воспроизведение этого диска невозможно в связи с региональными ограничениями]. В зависимости от диска DVD VIDEO код региона на нем может быть не указан, хотя его воспроизведение в определенных регионах запрещено.

\*\* Изготовлено по лицензии Digital Theater Systems, Inc. “DTS” и “DTS Digital Surround” являются товарными знаками Digital Theater Systems, Inc.

---

## **Примечание относительно операций воспроизведения дисков DVD и VIDEO CD**

Некоторые операции воспроизведения дисков DVD и VIDEO CD могут быть преднамеренно установлены фирмами-изготовителями программного обеспечения. Поскольку данная система воспроизводит диски DVD и VIDEO CD в соответствии с содержимым программного обеспечения фирм-изготовителей, некоторые функции могут быть недоступными. См. также инструкции, прилагаемые к дискам DVD и VIDEO CD.

---

## **Авторские права**

При работе данного изделия применяется технология по защите авторских прав в соответствии с законами о патентах США и другими правами на интеллектуальную собственность. Данная технология по защите авторских прав должна использоваться только с разрешения Macrovision; она предназначена только для домашнего и другого ограниченного просмотра, если нет специального разрешения Macrovision Corporation. Запрещается осуществлять инженерный анализ и разбирать устройство.

В этой системе используется декодер объемного звучания с адаптивной матрицей Dolby\* Digital и Dolby Pro Logic (II) и система цифрового звука DTS\*\* Digital Surround.

\* Изготовлено по лицензии компании Dolby Laboratories.  
“Dolby”, “Pro Logic” и знак в виде двойной буквы D являются товарными знаками компании Dolby Laboratories.

## Начало работы – ОСНОВНЫЕ СВЕДЕНИЯ –

См. раздел Распаковка в главе Технические характеристики, стр. 107.

### Установка батарей в пульт дистанционного управления

Системой можно управлять с помощью прилагаемого пульта. Вставьте две батарейки R6 (размера AA), расположив полюса ⊕ и ⊖ батареек в соответствии с метками внутри батарейного отсека. При использовании пульта дистанционного управления направляйте его на теледатчик  системы.

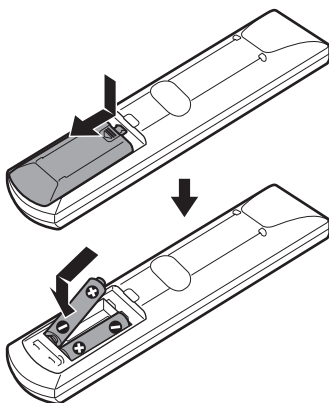

#### Примечание

- Не оставляйте пульт в очень жарком или влажном месте.
- Не используйте новую батарейку вместе со старой.
- Не допускайте попадания посторонних предметов в корпус пульта, особенно при замене батареек.
- Не направляйте теледатчик на прямой солнечный свет или осветительную аппаратуру. Это может привести к неисправности.
- Если Вы не будете использовать пульт в течение продолжительного периода времени, извлеките батарейки во избежание возможного повреждения вследствие утечки внутреннего вещества батареек и коррозии.

## Шаг 1: Сборка динамиков

Перед тем как подключить динамики, установите их на стойки.

Способ подключения кабелей динамиков к разъемам SPEAKER см. на стр. 18.

### Примечание

- Поскольку динамики очень тяжелые, их сборку должны выполнять не менее 2 человек.
- Застелите пол, чтобы не повредить его покрытие.

### Стандартная компоновка

У вас есть широкие возможности для выбора подставок (приобретаются дополнительно) с учетом конфигурации вашей системы. В данном руководстве рассматривается стандартная компоновка с использованием прилагаемых подставок под динамики. Передние динамики помечены “FRONT L” и “FRONT R”. Динамики объемного звучания помечены “SUR L” и “SUR R”.

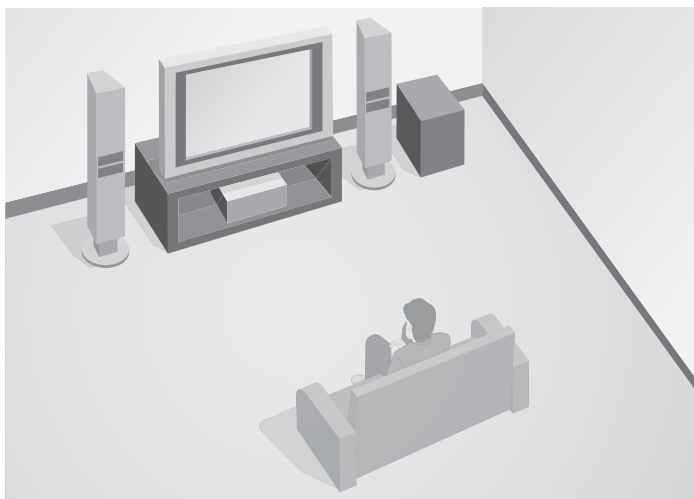

- 1 Снимите заднюю панель динамика объемного звучания.

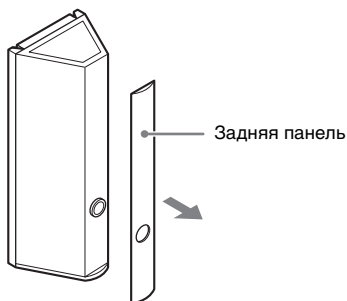

продолжение на следующей странице

## 2 Переверните динамик и вставьте 2 кабеля динамика.

Белый и синий провода следует подсоединить к динамику объемного звучания (L), помеченному маркировкой “SUR L”. Красный и серый провода подсоединяются к динамику объемного звучания (R) с маркировкой “SUR R”.

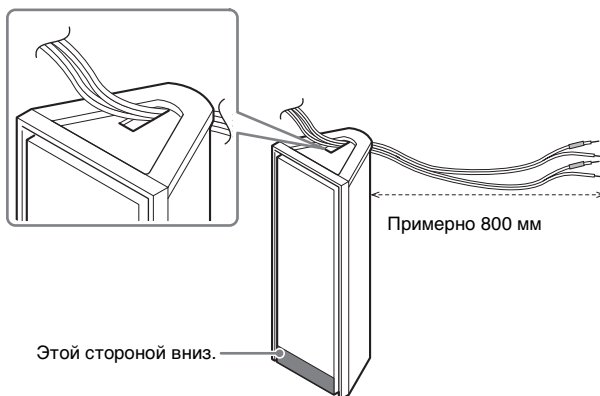

## 3 Уложите кабели динамиков и вставьте в отверстия винты (серебристого цвета).

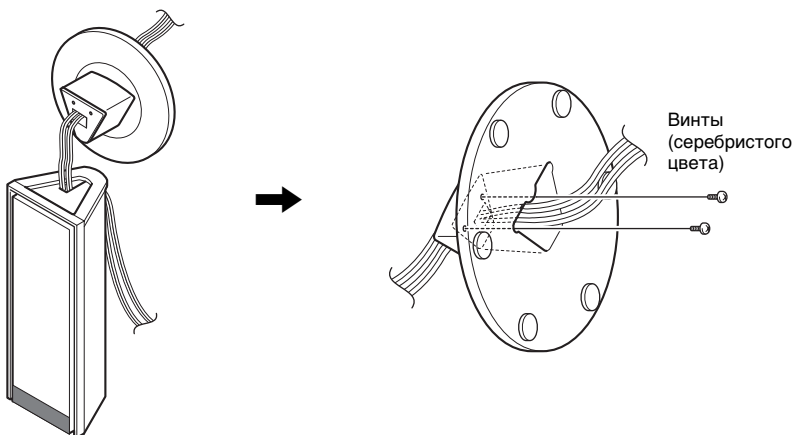

#### 4 Прикрепите основание подставки и затяните винты.

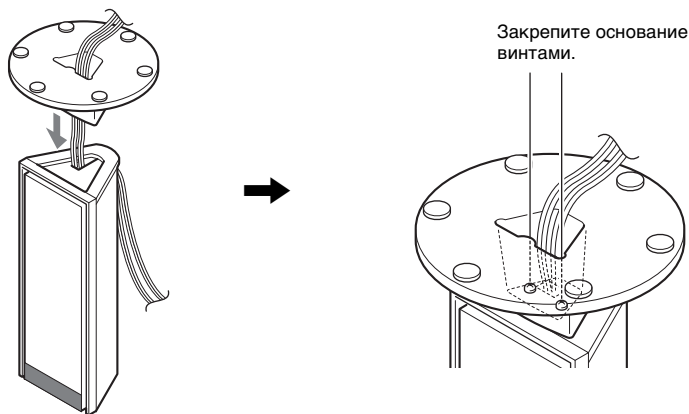

##### Примечание

- Не допускайте защемления кабелей между динамиком объемного звучания и основанием подставки.

#### 5 Переверните динамики объемного звучания и передние динамики.



продолжение на следующей странице

- 6** Подсоедините кабели динамиков с соблюдением цветовой кодировки, уложите их в канавки (А, В и С) по всей длине.

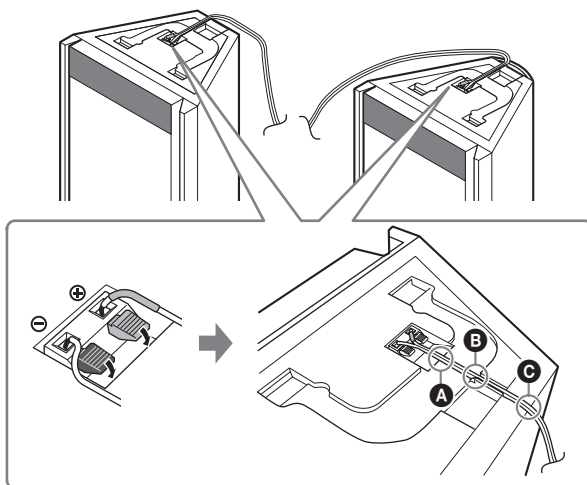

- 7** Прикрепите фиксатор к динамику объемного звучания.

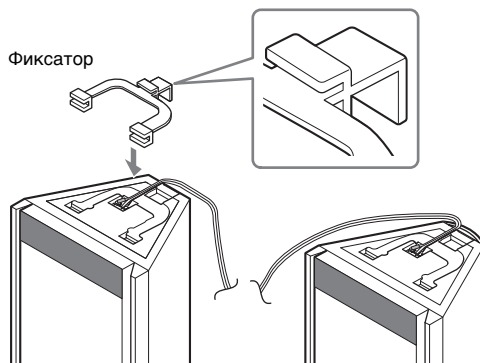

**Примечание**

- Не защелкивайте фиксатор, пока вверх не установлен передний динамик.

**8** Установите передний динамик на динамик объемного звучания, тщательно совместив их корпуса.

Затем убедитесь, что передний динамик и динамик объемного звучания надежно закреплены.

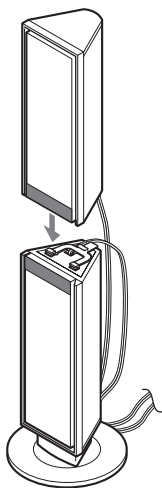
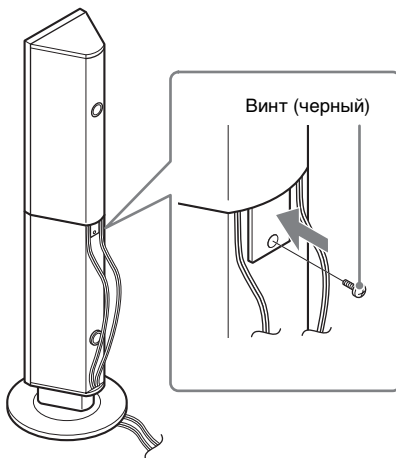
**9** Осторожно вставьте фиксатор на место и закрепите его винтом (черным).

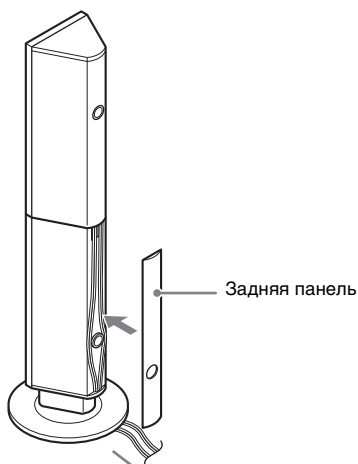
**10** Поправьте кабели динамиков и установите на место заднюю панель.

Отрегулируйте длину кабелей динамиков.

**К сведению**

- Поскольку в DAV- FXG9K применяется технология S-Force PRO Front Surround (стр. 111), наслаждаться объемным звучанием можно даже в стандартной компоновке. Для включения функции S-Force PRO Front Surround выполните следующее:
  - выберите [ВСЕ ФРОНТ. ДИНАМИКИ] или [ВСЕ ФРОНТ. ДИНАМИКИ - БЕЗ ЦЕНТР.] в установке [ПОДКЛЮЧЕНИЕ ДИНАМИКОВ]
  - выберите для звукового поля значение “A.F.D. MULTI”
  - воспроизведите многоканальный сигнал

## Шаг 2: Подключение системы к телевизору

Данная схема соединений описывает подключение системы к динамикам и телевизору. Для получения дополнительной информации о подключениях телевизора см. стр. 27 Для получения информации о подключениях других компонентов см. стр. 31. Прием сигналов в прогрессивном формате; см. стр. 29. Изменение системы цветности (PAL или NTSC); см. стр. 21.

Обратитесь к приведенной ниже схеме подключения и прочтите дополнительные данные в разделах с ① по ④ ниже.

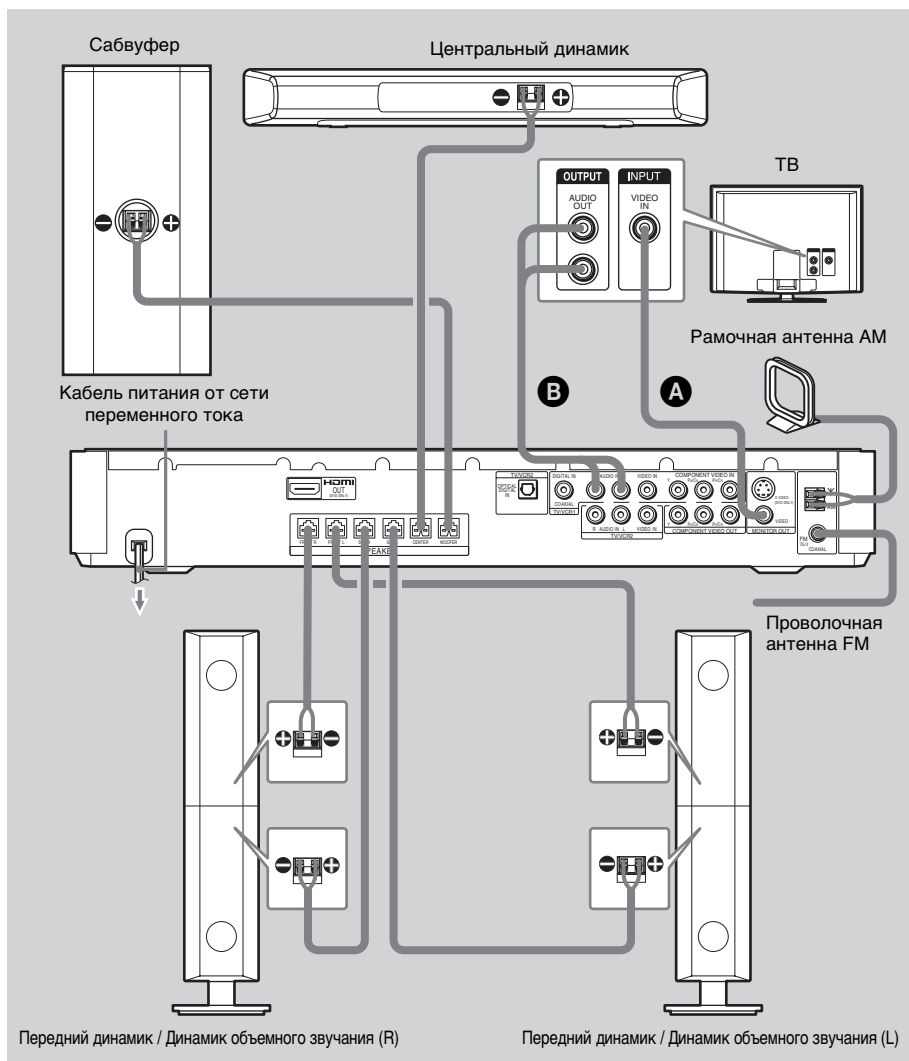

продолжение на следующей странице

## ① Подключение динамиков

### Необходимые кабели

Разъем и цветная изоляция кабелей динамиков такого же цвета, что и гнезда, к которым они подключаются.

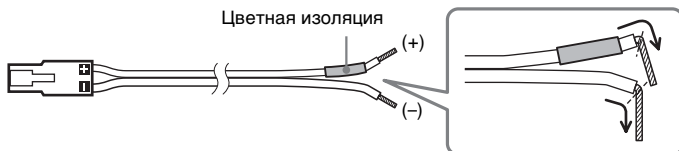

#### Примечание

- Не допускайте попадания изоляции кабеля динамика в гнездо SPEAKER.

### Как избежать короткого замыкания динамиков

Короткое замыкание динамиков может привести к неисправности системы. Чтобы избежать этого, обязательно выполняйте следующие меры предосторожности при подсоединении динамиков. Убедитесь в том, что оголенные жилы кабелей динамиков не соприкасаются между собой или с разъемами других кабелей, как показано ниже.

Оголенный кабель динамика соприкасается с разъемом другого динамика.

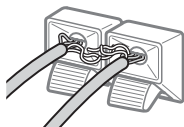

Оголенные кабели соприкасаются друг с другом из-за удаления излишнего количества изоляции.

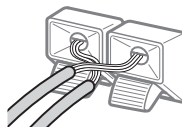

После подключения всех компонентов, динамиков и кабеля питания от сети переменного тока подайте тестовый сигнал для проверки правильности подключения всех динамиков. Подробные сведения о подаче тестового сигнала см. в разделе стр. 97.

Если при воспроизведении тестового сигнала отсутствует звук из динамика или тестовый сигнал выдается не через тот динамик, который отображается в данный момент на дисплее настройки, возможно, на динамике произошло короткое замыкание. В этом случае проверьте подсоединение динамика еще раз.

#### Примечание

- Обязательно подключайте кабели динамиков к соответствующим разъемам на компонентах: ⊕ к ⊕ и ⊖ к ⊖. Если кабели подсоединены наоборот, возможны искажения звука, а также недостаток низких частот.

## ② Подключение телевизора

### Необходимые кабели

#### А Видеокабель



Желтая

#### В Аудиокабель (приобретается дополнительно)



Белый (L/аудио)



Красный (R/аудио)

#### К сведению

- Если вы хотите вывести звук ТВ или стереозвук 2-канального источника через 6 динамиков, выберите звуковое поле “Dolby Pro Logic”, “Dolby Pro Logic II MOVIE” или “Dolby Pro Logic II MUSIC” (стр. 38).

## ③ Подключение антенны

### Подключение антенны AM



Форма и размеры антенны разработаны для приема сигналов диапазона AM. Не разбирайте и не сворачивайте антенну.

- 1** Допускается только отделение кольца от пластмассовой подставки.
- 2** Установка кольцевой AM-антенны.

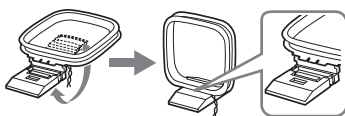

продолжение на следующей странице

### 3 Подсоединение проводов к контактам АМ-антенны.

Провод (А) или провод (В) можно подключать к любому контакту.



#### Примечание

- Не ставьте кольцевую АМ-антенну вблизи системы или другого аудио/видеооборудования, в противном случае могут возникнуть шумы.

#### К сведению

- Настройте направление кольцевой АМ-антенны, чтобы добиться оптимального приема сигналов АМ.

### 4 Слегка потянув кабель, убедитесь, что кольцевая АМ-антенна надежно подключена.

#### Подключение проволочной антенны FM

Подсоедините проволочную антенну FM к гнезду COAXIAL FM 75 Ω .

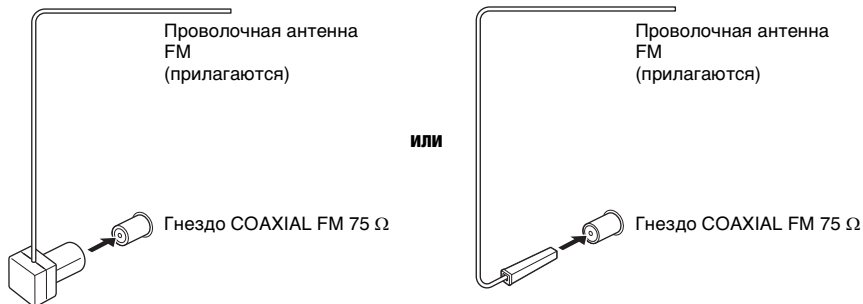

#### Примечание

- Обязательно полностью растяните проволочную антенну FM.
- После подключения проволочной антенны FM поддерживайте, насколько это возможно, ее горизонтальное положение.

#### К сведению

- При плохом приеме FM воспользуйтесь 75-омным коаксиальным кабелем (приобретается дополнительно) для подключения системы к наружной антенне FM, как показано ниже.

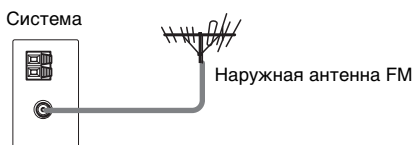

#### ④ Подключение кабеля питания от сети переменного тока

Перед включением кабеля питания системы в розетку подключите к системе динамики. Установите систему таким образом, чтобы при возникновении неисправности кабель питания можно было отсоединить от розетки немедленно.

#### Изменение системы цветности (PAL или NTSC)

(Только модели для Азии, Австралии и Ближнего Востока)

В зависимости от подключаемого телевизора может потребоваться выбор между системами цветности PAL или NTSC.

Настройкой по умолчанию для систем моделей для Австралии и Ближнего Востока является PAL.

Настройкой по умолчанию для моделей, предназначенных для Азии, является NTSC.

#### Изменение системы цветности

- 1** Выключите систему, нажав кнопку **I/⏻**.
- 2** Включите систему, нажав одновременно кнопки **I/⏻** и **II** на панели управления системы.

Кнопку **II** необходимо удерживать до тех пор, пока не включится питание.

При каждом выполнении этой процедуры система цветности переключается между PAL и NTSC.

При переключении системы цветности на NTSC на переднем дисплее появляется индикация “NTSC”.

## Шаг 3: Выбор местоположения системы

### Размещение динамиков

Для получения наилучшего эффекта объемного звучания все динамики кроме сабвуфера должны быть на одинаковом расстоянии от слушателя (A).  
Передние динамики можно разместить на расстоянии 0,0-7,0 м (0-23 фута) (A) от слушателя.

Установите динамики, как показано на рисунке ниже.

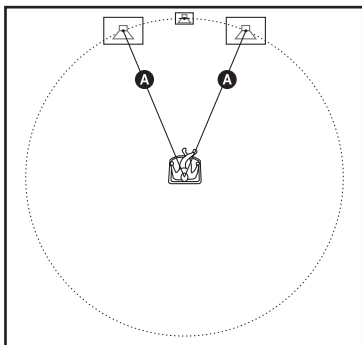

#### Примечание

- Не устанавливайте динамики в наклонном положении.
- Не устанавливайте динамики в местах, где:
  - Слишком жарко или холодно
  - Пыльно или грязно
  - Очень влажно
  - Возникает вибрация
  - Есть риск попадания прямых солнечных лучей
- Соблюдайте осторожность при размещении динамиков и (или) подставок под динамики (приобретаются дополнительно), подсоединенных к передним динамикам или динамикам объемного звучания, на полах, которые обработаны особым образом (натертых воском, пропитанных маслом, полированных и т.д.), так как это может

привести к появлению пятен или изменению цвета.

- Для очистки пользуйтесь мягкой салфеткой, например, протирочной салфеткой для очков.
- Не применяйте никаких абразивных средств, полирующих порошков или таких растворителей, как спирт или бензин.
- Не опирайтесь на динамик, поскольку он может упасть.

#### К сведению

- При изменении положения динамиков рекомендуется изменить настройки системы. Для получения дополнительной информации см. “Настройка оптимальных параметров объемного звучания в комнате” (стр. 83) и “Автоматическая калибровка соответствующих настроек” (стр. 85).

## Шаг 4: Быстрая настройка

Выполните следующие действия, чтобы начать эксплуатацию системы с минимальным количеством основных настроек.

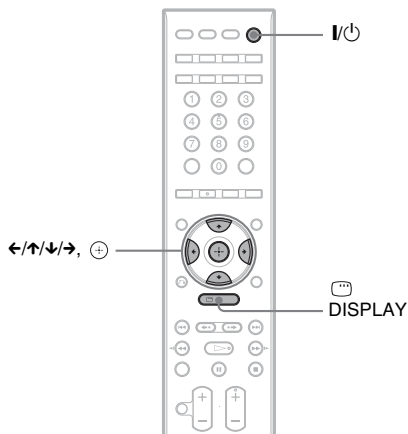

**1** Включите телевизор.

**2** Нажмите I/⏻.

### Примечание

• Убедитесь, что включена функция “DVD”.

**3** Переключите селектор входного сигнала на телевизоре, чтобы сигнал с системы появился на экране телевизора.

Внизу экрана появится надпись [Нажмите [ENTER], чтобы запустить БЫСТРУЮ НАСТРОЙКУ]. Если это сообщение не появилось, выведите на экран меню Быстрая Настройка и выполните процедуру еще раз (стр. 25).

**4** Нажмите ⊕, не вставляя диск.

Появится дисплей настройки для выбора языка, используемого в экранном дисплее.

НАСТРОЙКА ЯЗЫКОВ	
ЭКРАН:	АНГЛИЙСКИЙ
МЕНЮ:	АНГЛИЙСКИЙ
ЗВУК:	ФРАНЦУЗСКИЙ
СУБТИТРЫ:	ИСПАНСКИЙ
	ПОРТУГАЛЬСКИЙ

**5** Нажмите кнопку ↑/↓ для выбора языка.

Для отображения меню и субтитров системы будет использоваться выбранный язык.

**6** Нажмите ⊕.

Появится дисплей настройки для выбора форматного соотношения экрана подключаемого телевизора.

НАСТРОЙКА ЭКРАНА	
ТИП ЭКРАНА:	16:9
РАЗРЕШЕНИЕ HDMI:	16:9
УСвСр/RGB (HDMI):	4:3
СИСТЕМА ЦВЕТНОСТИ	4:3 СКАН
ЗАСТАВКА:	ВКЛ
ФОН:	С ДИСКА
УРОВЕНЬ ЧЕРНОГО:	ВКЛ
BLACK LEVEL (COMPONENT OUT):	ВЫКЛ
ВЫВОД 4:3:	ПОЛНЫЙ

**7** Нажмите кнопку ↑/↓ для выбора установки, соответствующей типу телевизора.

■ Если используется стандартный телевизор 4:3 [4:3] или [4:3 СКАН] (стр. 90)

■ Если у вас широкоэкранный телевизор или стандартный телевизор 4:3 с функцией широкоформатного режима [16:9] (стр. 90)

**8** Нажмите ⊕.

Появляется дисплей настройки для выбора конфигурации динамиков.

**9** Нажмите ←/→ для выбора изображения реальной конфигурации динамиков, затем нажмите ⊕.

Установив все динамики стандартной компоновки (стр. 11), выберите [ВСЕ ФРОНТ. ДИНАМИКИ].

продолжение на следующей странице

Стандартная компоновка на дисплее не отображается.

Для получения дополнительной информации см. раздел “Настройка оптимальных параметров объемного звучания в комнате” (стр. 83).

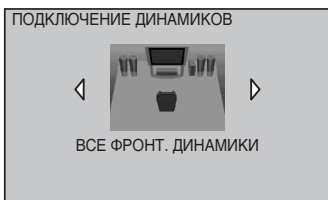

**10** Подсоедините калибровочный микрофон к гнезду A.CAL MIC на передней панели и нажмите  $\uparrow/\downarrow$  для выбора [ДА], затем нажмите  $\oplus$ .

Установите калибровочный микрофон на уровне уха на штативе и т.п. (приобретается дополнительно). Все динамики должны быть обращены к калибровочному микрофону, причем между ними не должно быть никаких препятствий. Во время проведения замера следует соблюдать тишину.

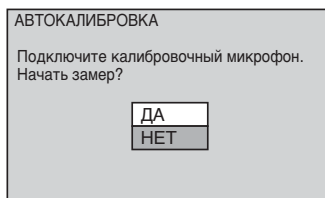
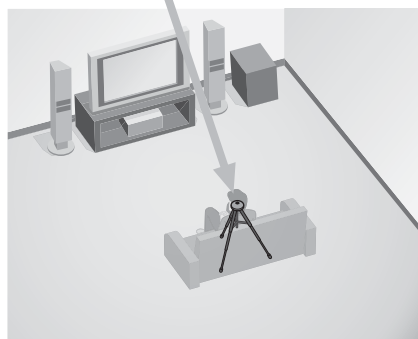
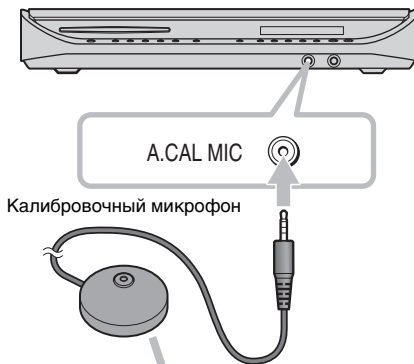

Начнется автокалибровка.

**Примечание**

- После запуска функции [АВТОКАЛИБРОВКА] начнут раздаваться громкие тестовые звуки. Громкость уменьшать нельзя. Уважайте детей и соседей.
- Старайтесь находиться вне зоны замера и соблюдать тишину во время этой процедуры (которая занимает примерно 1 минуту), в противном случае результаты измерений могут оказаться неправильными.

## 11 Отсоедините калибровочный микрофон и нажмите ←/→, чтобы выбрать [ДА].

Быстрая настройка будет завершена. Все операции по подключению и установке завершены.

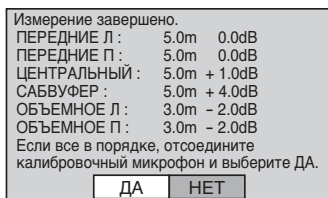

### Примечание

- Отражения от стен или пола могут повлиять на результаты замера.
- Если провести замер не удалось, выполните указания, содержащиеся в сообщении и затем попытайтесь повторить выполнение функции [АВТОКАЛИБРОВКА].

## Выход из функции быстрой настройки

На любом из шагов нажмите  DISPLAY.

### К сведению

- Если положение динамиков изменилось, обнулите настройки динамиков. См. разделы “Настройка оптимальных параметров объемного звучания в комнате” (стр. 83) и “Автоматическая калибровка соответствующих настроек” (стр. 85).
- При необходимости изменить какой-либо параметр см. “Использование дисплея настройки” (стр. 87).

## Вызов режима быстрой настройки

### 1 Нажмите кнопку DISPLAY, когда система находится в режиме остановки.

Появится меню управления.

### 2 Нажимая кнопки ↑/↓, выберите [УСТАНОВКА] и нажмите кнопку .

Появятся доступные значения для элемента [УСТАНОВКА].

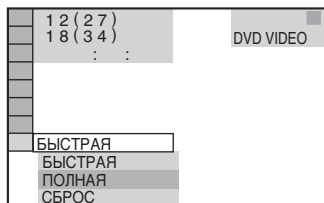

### 3 Нажимая кнопки ↑/↓, выберите [БЫСТРАЯ] и нажмите кнопку .

Появится дисплей быстрой настройки.

## Начало работы – ДОПОЛНИТЕЛЬНЫЕ СВЕДЕНИЯ –

### Выключение демонстрации

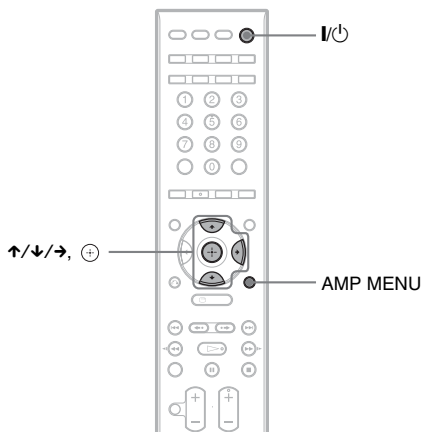

После подключения кабеля питания на дисплее передней панели запускается деморолик. Если нажать кнопку I/⏻ на пульте дистанционного управления, демонстрация отключится.

#### Примечание

- Если нажать кнопку I/⏻ на системе, демонстрация не отключится.
- Если включить деморежим в меню AMP, то демонстрация не отключится даже при нажатии кнопки I/⏻ на пульте дистанционного управления. Чтобы выключить демонстрацию, сначала отключите деморежим в меню, затем нажмите кнопку I/⏻ на пульте дистанционного управления. После выключения деморежима система для экономии энергии переходит в режим ожидания.

### Включение/выключение деморежима

- 1** Нажмите кнопку AMP MENU.
- 2** Несколько раз нажмите кнопку ↑/↓, пока на дисплее передней панели не появится индикация “DEMO”, затем нажмите ⊕ или →.
- 3** Нажмите кнопку ↑/↓ для выбора значения.
  - DEMO ON: включение деморежима.
  - DEMO OFF: отключение деморежима.
- 4** Нажмите ⊕.  
Отображается настройка.
- 5** Нажмите кнопку AMP MENU.  
Меню AMP отключится.

# Подключение телевизора (дополнительные сведения)

Выберите схему подключения, отвечающую расположению гнезд на телевизоре.

## Подключение кабелей видео/HDMI\*

Отправляет воспроизводимое изображение с диска DVD на телевизор. Проверьте гнезда телевизора и выберите соединение **A**, **B**, **C** или **D**. Качество изображения улучшается от **A** (стандартное) к **D** (HDMI).

### **D** Телевизор с гнездом HDMI\*

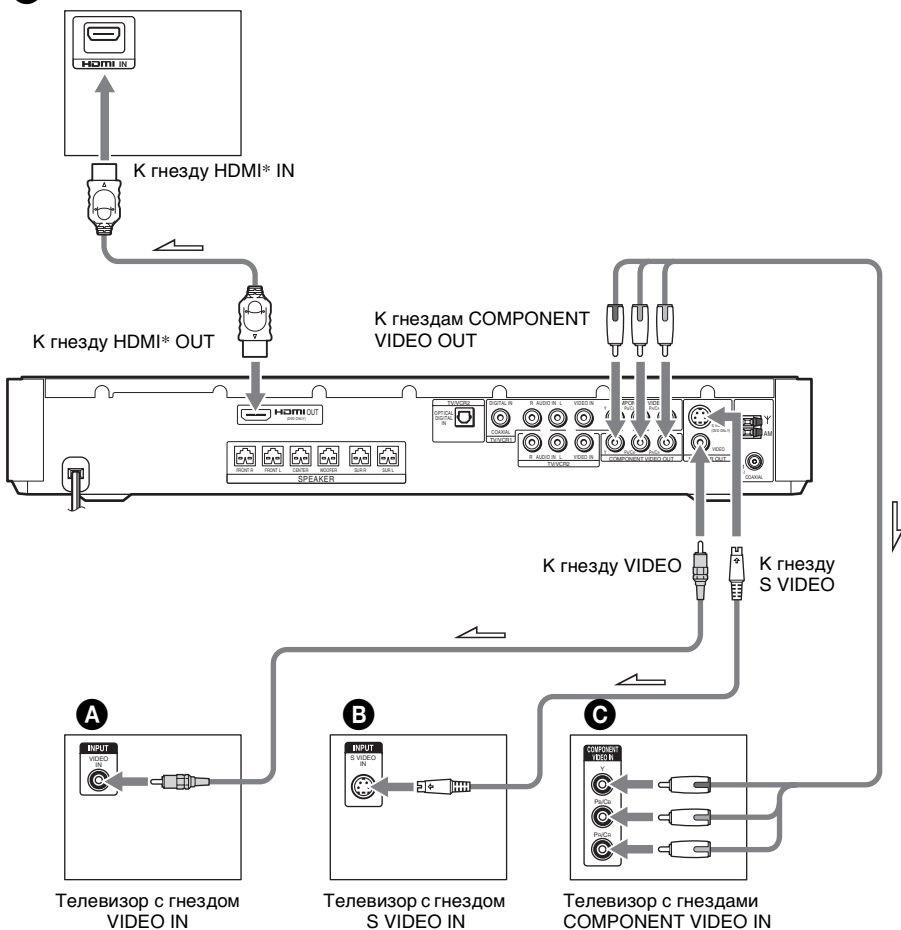

\* HDMI (мультимедийный интерфейс высокой четкости)

Система создана на базе спецификации High-Definition Multimedia Interface Specifications версии 1.1.

В используется используется технология High-Definition Multimedia Interface (HDMI™).

HDMI, логотип HDMI и High-Definition Multimedia Interface являются товарными знаками или зарегистрированными товарными знаками компании HDMI Licensing LLC.

### **A Подключение телевизора с гнездом VIDEO IN**

Подключите видеокабель.



### **B Подключение телевизора с гнездом S VIDEO IN**

Подключите кабель S VIDEO (приобретается дополнительно). При использовании гнезда S VIDEO вместо гнезд VIDEO телевизор должен быть подключен через гнездо S VIDEO. Сигналы S VIDEO находятся на отдельной шине относительно видеосигналов и не могут выводиться через видеогнезда.



### **C Подключение телевизора с гнездами COMPONENT VIDEO IN**

Подключите кабель композитного видеосигнала (приобретается дополнительно). Чтобы использовать гнезда COMPONENT VIDEO OUT (Y, Pв/Св, Pв/Св) вместо гнезд VIDEO, телевизор должен быть оборудован гнездами COMPONENT VIDEO IN (Y, Pв/Св, Pв/Св). Если телевизор принимает сигналы в прогрессивном формате, необходимо использовать это соединение и настроить выходной канал системы на прогрессивный формат (стр. 29).

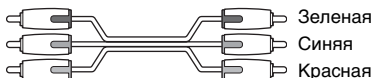

### **D Подключение к телевизору с входом HDMI (мультимедийный интерфейс высокой четкости)/DVI (цифровой визуальный интерфейс)**

Для воспроизведения высококачественного цифрового изображения и звука через HDMI OUT (выход мультимедийного интерфейса высокой четкости) используйте сертифицированный кабель HDMI (мультимедийный интерфейс высокой четкости) (приобретается дополнительно).

Обратите внимание, что звук Super Audio CD не выводится через разъем HDMI OUT (выход мультимедийного интерфейса высокой четкости).

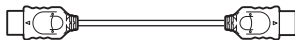

### **Подключение к телевизору с входом DVI (цифровой визуальный интерфейс)**

Используйте кабель-переходник HDMI (мультимедийный интерфейс высокой четкости)-DVI (цифровой визуальный интерфейс) (приобретается дополнительно) с адаптером HDMI (мультимедийный интерфейс высокой четкости)-DVI (цифровой визуальный интерфейс) (приобретается дополнительно). Разъем DVI (цифровой визуальный интерфейс) не обрабатывает звуковые сигналы. Кроме того, вы можете

соединять разъем HDMI OUT (выход мультимедийного интерфейса высокой четкости) с разъемами DVI (цифровой визуальный интерфейс), не поддерживающими HDCP (защита широкополосного цифрового контента) (например, разъемы DVI (цифровой визуальный интерфейс) на дисплеях ПК).

### При подключении телевизора с экраном стандарта 4:3

В зависимости от диска изображение может не полностью отображаться на экране телевизора.

Сведения об изменении форматного соотношения экрана см. на стр. 90.

### Ваш телевизор принимает сигналы в прогрессивном формате?

Прогрессивный метод отображения телеизображений снижает мерцание и делает изображение четче. Для использования данного метода необходимо подключиться к телевизору, принимающему сигналы в прогрессивном формате.

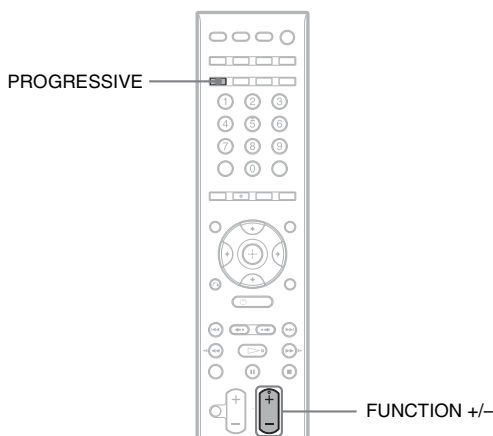

Когда на выход системы подаются сигналы в прогрессивном формате, на дисплее передней панели появляется индикация “PROGRE”.

**1** Нажимая кнопку **FUNCTION +/-**, выберите “DVD”.

**2** Нажмите кнопку **PROGRESSIVE**.

Каждый раз при нажатии кнопки **PROGRESSIVE** дисплей передней панели изменяется следующим образом:

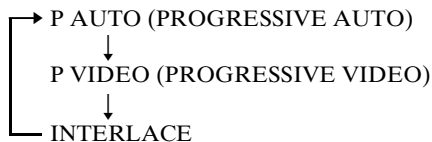

#### ■ P AUTO (PROGRESSIVE AUTO)

Выберите данное значение, когда:

- телевизор может принимать сигналы в прогрессивном формате и

– телевизор подключен к гнездам COMPONENT VIDEO OUT.

В данном случае обычно следует выбирать это значение. Таким образом автоматически выбирается тип программного обеспечения и соответствующий режим преобразования.

Если при выборе данных значений не выполняется какое-либо из этих условий, то изображение будет нечетким или будет отсутствовать вообще.

#### ■ P VIDEO (PROGRESSIVE VIDEO)

Выберите данное значение, когда:

- телевизор может принимать сигналы в прогрессивном формате и
- телевизор подключен к гнездам COMPONENT VIDEO OUT и
- необходимо переключить способ преобразования в режим PROGRESSIVE VIDEO для использования программ обработки видеоизображения.

Выберите это значение, если при выборе режима PROGRESSIVE AUTO изображение нечеткое.

Если при выборе данных значений не выполняется какое-либо из этих условий, то изображение будет нечетким или будет отсутствовать вообще.

#### ■ INTERLACE

Выберите данное значение, когда:

- телевизор не принимает сигналы в прогрессивном формате или
- телевизор подключен к другим гнездам, отличным от COMPONENT VIDEO OUT (MONITOR OUT (VIDEO/S VIDEO)).

Пока на дисплее передней панели горит индикатор “HDMI”, выбрать INTERLACE невозможно.

### Типы программ для работы с DVD и способ преобразования

Программное обеспечение для DVD можно разделить на 2 типа: для обработки кино- и видеопрограмм.

Программы обработки видео создаются на основе телевизионных программ, например спектаклей и комедийных шоу, и отображают изображения со скоростью 30 кадров/60 полей в секунду. Кинопрограммы создаются на основе фильмов и отображают изображения со скоростью 24 кадра в секунду. Некоторые DVD содержат как кино-, так и видеопрограммы.

Чтобы при выводе в прогрессивном формате эти изображения отображались на экране естественным образом, видеосигналы в прогрессивном формате должны преобразовываться и соответствовать типу просматриваемой программы на DVD.

#### Примечание

• При воспроизведении видеопрограммы, имеющей прогрессивный формат видеосигналов, отдельные участки в изображениях некоторых типов могут отображаться неестественно из-за процесса преобразования при выводе изображения через гнезда COMPONENT VIDEO OUT. Даже если выбрать параметр “PROGRESSIVE AUTO” или “PROGRESSIVE VIDEO”, при выводе через гнездо MONITOR OUT (VIDEO или S VIDEO) изображения остаются без изменений, поскольку они выводятся в чересстрочном формате.

## Подключение других компонентов

Подключить другие компоненты можно через гнезда VIDEO/AUDIO OUT на этих устройствах.

### Подключение к системе других компонентов

Выводит звук другого компонента через громкоговорители данной системы.

Видеомагнитофон, цифровой спутниковый ресивер или PlayStation 2 и т.п.

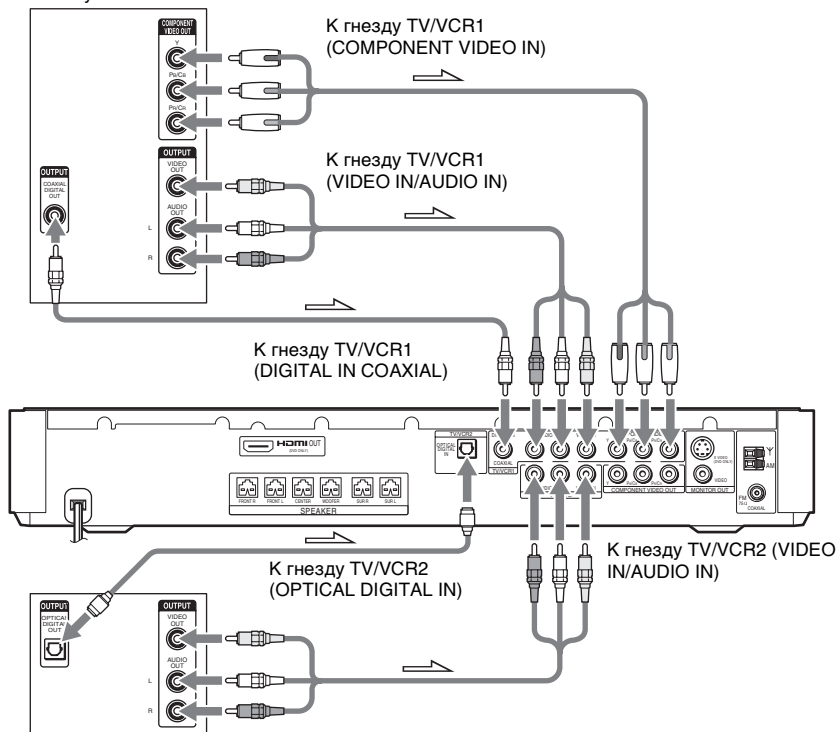

Видеомагнитофон, цифровой спутниковый ресивер или PlayStation 2 и т.п.

### Подключение гнезд VIDEO/AUDIO OUT другого компонента к гнездам TV/VCR1 или 2 (VIDEO IN/AUDIO IN) данной системы

Подключите видеомагнитофон или другой компонент к гнездам TV/VCR1 или 2 (VIDEO IN/AUDIO IN) с помощью видео/аудиокабеля (приобретается дополнительно). При подключении кабеля обязательно подключайте цветные штекеры к соответствующим гнездам на компонентах.

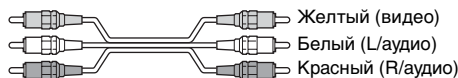

## Прослушивание звука переносного аудиоустройства через систему

Подключите с помощью стереофонического кабеля с мини-штекером (приобретается дополнительно) разъемы аудиовыхода на переносном аудиоустройстве к гнезду AUDIO IN на передней панели системы.



### К сведению

- При прослушивании записей в формате MP3 с помощью переносного аудиоустройства качество звука можно повышать. Нажмите кнопку FUNCTION +/-, чтобы выбрать “AUDIO”. Подключите переносное аудиоустройство. Несколько раз нажмите кнопку SOUND FIELD, пока на дисплее передней панели не появится индикация “A.F.D. STD”. Для отмены выберите значение, отличное от “A.F.D. STD”.

## Если Вы подключаете цифровой спутниковый ресивер с помощью гнезда DIGITAL OUT (OPTICAL или COAXIAL)

Цифровой спутниковый ресивер можно подключить к гнезду TV/VCR1 (DIGITAL IN COAXIAL) или TV/VCR2 (OPTICAL DIGITAL IN) вместо гнезд TV/VCR1 или 2 (AUDIO IN) системы.

Аппарат может принимать как цифровые, так и аналоговые сигналы. Цифровые сигналы имеют приоритет перед аналоговыми сигналами. При прекращении цифрового сигнала аналоговый сигнал будет обработан через 2 секунды.

## Если вы подключаете цифровой спутниковый ресивер не к гнезду DIGITAL OUT

Подключайте цифровой спутниковый ресивер только к гнездам TV/VCR1 или 2 системы.

## Подключение гнезд COMPONENT VIDEO OUT другого компонента к гнездам COMPONENT VIDEO IN данной системы

Подключите другие компоненты к гнездам TV/VCR1 (COMPONENT VIDEO IN) (Y, Pв/Св, Pг/Сг) с помощью кабеля компонентного видеосигнала (приобретается дополнительно). При подключении кабеля обязательно подключайте цветные штекеры к соответствующим гнездам на компонентах.

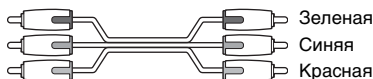

### Примечание

- Подсоединения должны быть выполнены надежно, чтобы избежать гудения и шума.

## Основные операции

# Воспроизведение дисков

DVD-V DVD-VR VIDEO CD Super Audio CD CD

DATA-CD DATA DVD

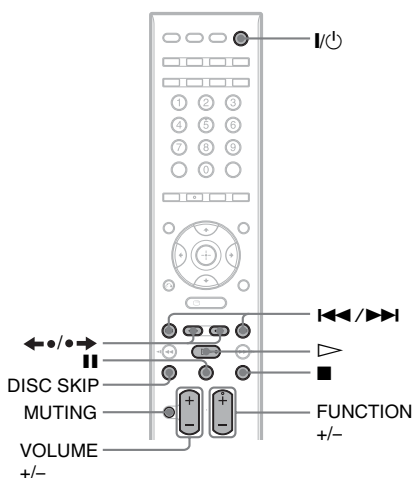
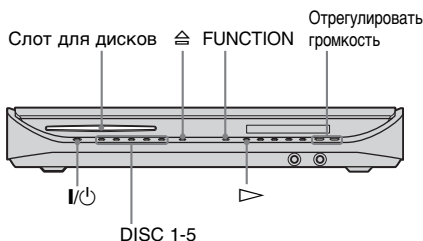

В зависимости от диска DVD VIDEO или VIDEO CD некоторые операции могут отличаться или быть ограничены. См. инструкцию, прилагаемую к диску.

- 1** Включите телевизор.
- 2** Выберите входной видеосигнал от этой системы на телевизоре.
- 3** Нажмите I/O.  
Система включится.

## 4 Нажмите DISC 1-5.

Нажмите кнопку с нужным номером диска.

Если в выбранном накопителе нет диска, появится надпись “No Disc”. Выполните следующий пункт, пока мигает “\*DISC-1\* (например, 2-5)”.

## 5 Нажмите ≡.

## 6 Вставьте диск.

Вставьте диск в слот для дисков; он втянется автоматически.

Диск втягивается в систему автоматически.



Чтобы загрузить другие диски, нажмите кнопки DISC 1-5 (без диска) и ≡ и загрузите диск.

Система начнет воспроизведение (непрерывное) диска, индикатор DISC которого горит зеленым.

Для воспроизведения других дисков нажмите кнопку DISC SKIP на пульте дистанционного управления или DISC 1-5 на системе.

Отрегулируйте громкость на корпусе системы.

Уровень громкости отобразится на экране телевизора и на дисплее передней панели.

### Примечание

- В зависимости от режима работы системы уровень громкости на экране телевизора может не отобразиться.

продолжение на следующей странице

**К сведению**

- Индикаторы DISC 1-5 меняют цвет следующим образом:
  - зеленый: диск выбран или воспроизводится.
  - выкл: диск отсутствует.
  - оранжевый: диск загружен в накопитель, но не выбран.
  - Если вставлен диск, воспроизвести который невозможно, то индикатор гаснет.

**Экономия электроэнергии в режиме ожидания**

Нажмите **I/⏻** при включении системы. Для отмены режима ожидания нажмите кнопку **I/⏻** один раз.

**Дополнительные операции**

Цель	Нажмите
Стоп	■
Пауза	
Возобновление воспроизведения после паузы	или ▷
Перейти к следующему разделу, дорожке или сцене	▶▶I (кроме JPEG)
Перейти к предыдущему разделу, дорожке или сцене	I◀◀ (кроме JPEG)
Отключение звука	MUTING. Чтобы снова включить звук, нажмите эту кнопку еще раз или VOLUME +, чтобы отрегулировать громкость.
Замена диска во время воспроизведения другого диска	DISC SKIP
Непосредственное воспроизведение нужного диска	DISC 1-5 на системе.
Остановка воспроизведения и извлечение нужного диска	DISC 1-5 и ⏻ на системе.

Цель	Нажмите
Повторное воспроизведение предыдущей сцены*	◀• (быстрый повтор воспроизведения) во время воспроизведения.
Кратковременная перемотка текущей сцены вперед**	•▶ (быстрое продвижение) во время воспроизведения.

\* Только диски DVD VIDEO/DVD-RW/DVD-R. Кнопка не используется для видеофайлов формата DivX.

\*\* Только диски DVD VIDEO/DVD-RW/DVD-R/DVD+RW/DVD+R. Кнопка не используется для видеофайлов формата DivX.

**Примечание**

- Функцию быстрого повтора воспроизведения или быстрого продвижения нельзя использовать для некоторых сцен.
- При воспроизведении дисков в формате CD Graphics (только модели для Латинской Америки) возможны сбои при выводе изображения.

**Чейнджер на 5 дисков DVD**

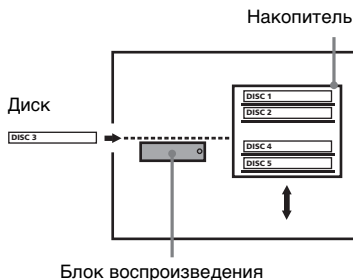

Диск-чейнджер состоит из блока воспроизведения и накопителя, который осуществляет транспортировку дисков к слоту и далее в блок воспроизведения. Например, при нажатии кнопки DISC 3 накопитель перемещается до тех пор, пока DISC 3 не окажется у блока воспроизведения и затем передает DISC 3 в блок воспроизведения.

**Примечание**

- Не вставляйте диски во время воспроизведения.
  - При смене диска или включении/выключении системы диск-чейнджер может издавать шум. Это нормальный звук работающего механизма и не является признаком неисправности.
  - В накопитель нельзя помещать диски CD или DVD размера 8 см.
- Запрещается вставлять 8-см диски CD с помощью специального 8-см адаптера. Это может стать причиной повреждения системы и диска.

## Прослушивание радио или других компонентов

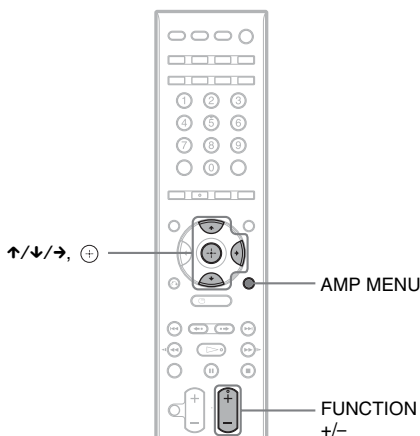

### Выбор подключенного компонента

Можно использовать видеомэгафон или другие устройства, подключенные к гнездам TV/VCR 1 или 2 на задней панели. Для получения более подробной информации по работе с компонентами см. прилагаемую к ним инструкцию по эксплуатации.

**Несколько раз нажмите кнопку FUNCTION +/-, пока на дисплее передней панели не появится индикация "TV/VCR1" или "TV/VCR2".**

При каждом нажатии кнопки FUNCTION +/- режим работы системы изменяется следующим образом.

DVD → TUNER FM → TUNER AM → TV/VCR1 → TV/VCR2 → AUDIO → ...

**Примечание**

- При одновременном использовании гнезд TV/VCR 1 (AUDIO IN) (аналоговое соединение) и гнезда TV/VCR 1 (DIGITAL IN COAXIAL) (цифровое соединение), или гнезд TV/VCR 2 (AUDIO IN) (аналоговое соединение) и гнезда TV/VCR 2 (OPTICAL DIGITAL IN)

продолжение на следующей странице

(цифровое соединение), приоритет имеет цифровое соединение.

## Изменение уровня громкости подключенных компонентов

При воспроизведении звука с компонентов, подключенных к гнездам TV/VCR 1 или 2 на задней панели устройства или к гнезду AUDIO IN на передней панели, могут возникать искажения. Это не является неисправностью и зависит от типа подключенного компонента.

Для предотвращения такого явления можно изменить уровень входящего сигнала, поступающего от компонентов.

- 1** Несколько раз нажмите кнопку **FUNCTION +/-**, пока на дисплее передней панели не появится индикация “TV/VCR1”, “TV/VCR2” или “AUDIO”.
- 2** Нажмите кнопку **AMP MENU**.
- 3** Несколько раз нажмите кнопку **↑/↓**, пока на дисплее передней панели не появится индикация “ATTENUATE”, затем нажмите **⊕** или **→**.
- 4** Нажмите кнопку **↑/↓** для выбора значения.
  - АТТ ON: уровень входного сигнала понижается. Уровень выходного сигнала изменился.
  - АТТ OFF: нормальный уровень входного сигнала.
- 5** Нажмите **⊕**.  
Отображается настройка.
- 6** Нажмите кнопку **AMP MENU**.  
Меню AMP отключится.

## Прослушивание звука телевизора или видеомэагнитофона через все динамики

Вы можете воспроизводить звук телевизора или видеомэагнитофона через все динамики этой системы.

Для получения дополнительной информации см. “Подключение телевизора (дополнительные сведения)” (стр. 27) и “Подключение других компонентов” (стр. 31).

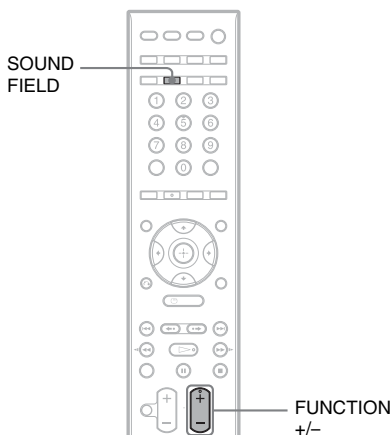

- 1** Несколько раз нажмите кнопку **FUNCTION +/-**, пока на дисплее передней панели не появится индикация “TV/VCR1” или “TV/VCR2”.
- 2** Несколько раз нажмите кнопку **SOUND FIELD**, пока на дисплее передней панели не появится нужное звуковое поле.

Если вы хотите вывести звук ТВ или стереозвук 2-канального источника через 6 громкоговорителей, выберите звуковое поле “PRO LOGIC”, “PLII MOVIE” или “PLII MUSIC”.

Дополнительную информацию о звуковом поле см на стр. 38.

**Примечание**

- При одновременном использовании гнезд TV/VCR 1 (AUDIO IN) (аналоговое соединение) и гнезда TV/VCR 1 (DIGITAL IN COAXIAL) (цифровое соединение), или гнезд TV/VCR 2 (AUDIO IN) (аналоговое соединение) и гнезда TV/VCR 2 (OPTICAL DIGITAL IN) (цифровое соединение), приоритет имеет цифровое соединение.

## Выбор режима Фильм или Музыка

**DVD-V DVD-VR VIDEO CD Super Audio CD C D****DATA-CD DATA DVD**

Для просмотра фильма или прослушивания музыки можно подобрать подходящий звуковой режим.

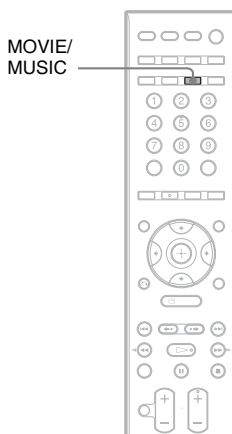
**В ходе воспроизведения нажмите MOVIE/MUSIC.**

Нажимайте MOVIE/MUSIC, пока нужный режим не загорится на дисплее передней панели. Параметр по умолчанию подчеркнут.

- **AUTO**: происходит автоматический выбор режима, соответствующего звуковым эффектам воспроизводимого диска.
- **MOVIE**: выводится звуковое сопровождение фильма.
- **MUSIC**: выводится музыкальный звук.

**К сведению**

- При выборе режима фильма или музыки на дисплее передней панели появляется индикация "MOVIE" или "MUSIC".

## Настройка звука

# Объемный звук с использованием звукового поля

DVD-V

DVD-VR

VIDEO CD

CD

DATA-CD

DATA DVD

Возможностями объемного звучания можно воспользоваться, просто выбрав одно из звуковых полей, предварительно запрограммированных в системе. С их помощью, находясь дома, можно получить эффект прослушивания мощного звука, как в кинотеатре.

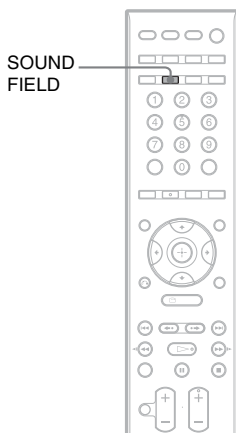

### Нажмите SOUND FIELD

Несколько раз нажмите кнопку SOUND FIELD, пока на дисплее передней панели не появится нужное звуковое поле.

### Все звуковые поля

Звуковое поле	Дисплей
AUTO FORMAT DIRECT STANDARD	A.F.D. STD
AUTO FORMAT DIRECT MULTI	A.F.D. MULTI
Dolby Pro Logic	PRO LOGIC

Звуковое поле	Дисплей
Dolby Pro Logic II MOVIE	PLII MOVIE
Dolby Pro Logic II MUSIC	PLII MUSIC
CINEMA STUDIO EX A	C. ST. EX A*
CINEMA STUDIO EX B	C. ST. EX B*
CINEMA STUDIO EX C	C. ST. EX C*
2 CHANNEL STEREO	2CH STEREO

\* С использованием технологии DCS

## Автоматическое воспроизведение оригинального звука

### ■ AUTO FORMAT DIRECT STANDARD

Функция автодекодирования автоматически распознает тип входного аудиосигнала (Dolby Digital, DTS или стандартный 2-канальный стереозвук) и при необходимости выполняет его правильное декодирование. Этот режим передает звук в том виде, в котором он был записан/закодирован без добавления каких-либо эффектов (например, реверберации).

Однако при отсутствии низкочастотных сигналов (Dolby Digital LFE и т.д.) он будет генерировать низкочастотный сигнал для вывода на сабвуфер.

## Вывод звука через несколько динамиков

### ■ AUTO FORMAT DIRECT MULTI

В этом режиме можно прослушивать звук с дисков всех типов через несколько динамиков.

Выберите этот режим для использования возможностей функции S-Force PRO Front Surround.

## Воспроизведение 2-канальных источников, таких как диски CD, с помощью канала 5.1

### ■ Dolby Pro Logic

Dolby Pro Logic создает пять выходных каналов из 2-канального звукового источника. В этом режиме Pro Logic

выполняет декодирование входного сигнала и вывод на передние и центральный динамики, а также на динамики объемного звучания. Канал объемного звучания становится монофоническим.

#### ■ Dolby Pro Logic II MOVIE/MUSIC

Dolby Pro Logic II создает пять выходных всечастотных каналов из 2-канального звукового источника. Это достигается за счет использования усовершенствованного декодера объемного звучания со сверхчистой матрицей, который извлекает пространственные свойства оригинальной записи без добавления новых звуков или тональных окрасок.

#### Примечание

- Если входной сигнал является сигналом многоканального источника, функции Dolby Pro Logic, Dolby Pro Logic II MOVIE/MUSIC отменяются и многоканальный источник воспроизводится напрямую.
- При приеме сигнала двуязычного вещания функции Dolby Pro Logic and Dolby Pro Logic II MOVIE/MUSIC не работают.

### Режим Digital Cinema Sound O цифровом звуке кино (DCS)

В сотрудничестве с Sony Pictures Entertainment компания Sony измерила звуковую среду своих студий и использовала данные измерений в собственной технологии Sony DSP (Digital Signal Processor) для разработки “Digital Cinema Sound”. “Digital Cinema Sound” позволяет моделировать для домашнего кинотеатра идеальную среду звучания кинозала именно в такой форме, как было задумано кинорежиссером.

#### ■ CINEMA STUDIO EX A (Cinema Studio EX A)

Воспроизводится звуковая среда киностудии Sony Pictures Entertainment “Cary Grant Theater”. Этот стандартный режим превосходно подходит для просмотра большинства типов фильмов.

#### ■ CINEMA STUDIO EX B (Cinema Studio EX B)

Воспроизводится звуковая среда киностудии Sony Pictures Entertainment “Kim Novak Theater”. Этот режим идеально подходит для просмотра научно-фантастических фильмов и боевиков с массой звуковых эффектов.

#### ■ CINEMA STUDIO EX C (Cinema Studio EX C)

Воспроизводится звуковая среда павильона звукозаписи Sony Pictures Entertainment. Этот режим идеально подходит для просмотра музыкальных или классических фильмов, в фонограмме которых имеется много музыкальных фрагментов.

### O режиме Cinema Studio EX

Режим Cinema Studio EX превосходно подходит для просмотра фильмов, закодированных в многоканальном формате, например, на DVD диске в формате Dolby Digital. В этом режиме воспроизводится звуковая среда студии записи Sony Pictures Entertainment. Режим Cinema Studio EX включает следующие 3 элемента.

- Virtual Multi Dimension (Виртуальная многомерность)  
Вокруг слушателя создаются 5 комплектов виртуальных динамиков с помощью одной пары реальных динамиков пространственного звучания.
- Screen Depth Matching (Глубина экрана)  
В кинотеатре кажется, что звук выходит из глубины изображения, демонстрируемого на экране. Этот элемент создает те же ощущения в вашей комнате путем сдвига звука передних динамиков “внутрь” экрана.
- Cinema Studio Reverberation (Эффект реверберации)  
Воспроизводит реверберацию, характерную для кинотеатра. Режим Cinema Studio EX - это интегрированный режим, который использует все эти элементы одновременно.

продолжение на следующей странице

#### Примечание

- Эффекты виртуальных динамиков могут вызвать повышенные помехи в воспроизводимом сигнале.
- При прослушивании звукового поля, создаваемого с помощью виртуальных динамиков, не будет слышен звук, исходящий непосредственно от динамиков объемного звучания.

## Использование только переднего динамика и сабвуфера

### ■ 2 CHANNEL STEREO

В этом режиме выдается звук только с передних левого и правого динамиков и сабвуфера. Стандартные 2-канальные (стерео) источники полностью игнорируют обработку звукового поля. Звук любого многоканального объемного формата декодируется в двухканальный.

Это дает возможность воспроизводить любой источник, используя только передние левый и правый динамики и сабвуфер.

### Для отключения эффектов объемного звучания

Несколько раз нажмите кнопку SOUND FIELD на пульте дистанционного управления, пока на дисплее передней панели не появится индикация “A.F.D. STD” или “2CH STEREO”.

#### К сведению

- Система запоминает последнее звуковое поле, выбранное для каждого функционального режима. Каждый раз при выборе какой-либо функции, например, DVD или TUNER, звуковое поле, которое последний раз применялось при использовании этой функции, автоматически применяется снова. Например, если при прослушивании диска DVD в качестве звукового поля используется параметр PRO LOGIC, затем включается другая функция, а потом снова происходит возврат к DVD, то опять будет использован параметр PRO LOGIC.

## Прослушивание мультимплексного радиовещания

### (DUAL MONO)

Наслаждаться звуком мультимплексного радиосигнала можно в случае, если система принимает мультимплексный радиосигнал Dolby Digital.

#### Примечание

- Для приема сигнала Dolby Digital необходимо подключить цифровой спутниковый тюнер к системе с помощью оптического кабеля (стр. 31) и настроить цифровой режим вывода цифрового спутникового тюнера на Dolby Digital.

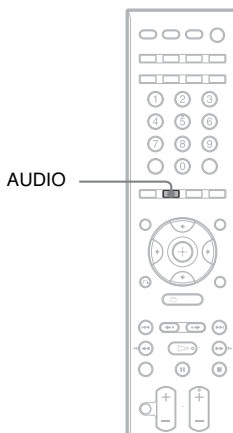

### Нажмите кнопку AUDIO.

Несколько раз нажмите кнопку AUDIO, пока на дисплее передней панели не появится индикация нужного сигнала. Параметр по умолчанию подчеркнут.

- **MAIN:** Выводится звук на основном языке.
- **SUB:** Выводится звук на дополнительном языке.
- **MAIN+SUB:** Выводится смешанный звук на основном и дополнительном языке.

## Различные функции воспроизведения дисков

### Поиск определенного места на диске

*(сканирование, замедленное  
воспроизведение, остановка кадра)*



Можно быстро найти определенное место на диске путем просмотра изображения или замедленного воспроизведения.

#### Примечание

• При использовании некоторых дисков DVD/DivX video/VIDEO CD можно выполнять не все перечисленные выше операции.

### Быстрый поиск места путем перемотки вперед или назад (Сканирование) (кроме JPEG)

Во время воспроизведения диска нажмите кнопку  $\lll$  или  $\ggg$ . После того как будет найдено нужное место, нажмите кнопку  $\triangleright$  для возврата к обычной скорости воспроизведения. При каждом нажатии кнопки  $\lll$  или  $\ggg$  во время сканирования скорость воспроизведения изменяется. После каждого нажатия индикация изменяется, как показано ниже. Реальная скорость может отличаться для некоторых дисков.

Направление воспроизведения

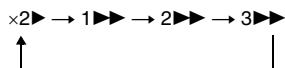

3>>>> (только DVD VIDEO/режим DVD-VR/DivX video/VIDEO CD)  
x2>> (только DVD VIDEO/Super Audio CD/CD)

Противоположное направление

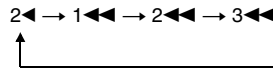

3<<<<<< (только DVD VIDEO/режим DVD-VR/DivX video/VIDEO CD)  
x2<<< (только DVD VIDEO)

При каждом нажатии скорость воспроизведения увеличивается.

#### Примечание

• Функция сканирования не распространяется на данные в формате CD Graphics в моделях для Латинской Америки.

### Покадровый просмотр (замедленное воспроизведение)

**(Только DVD VIDEO, DVD-R, DVD-RW, DivX video, VIDEO CD)**

Нажмите кнопку  $\lll$  или  $\ggg$ , когда система находится в режиме паузы. Для возврата к обычному воспроизведению нажмите кнопку  $\triangleright$ . При каждом нажатии кнопки  $\lll$  или  $\ggg$  во время замедленного воспроизведения изменяется скорость воспроизведения. Предусмотрены две скорости. После каждого нажатия индикация изменяется следующим образом:

Направление воспроизведения

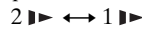

Противоположное направление (только DVD VIDEO)

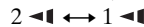

### Воспроизведение по одному кадру (Остановка кадра)

**(кроме Super Audio CD, CD, MP3 и JPEG)**

Когда система находится в режиме паузы, нажмите кнопку  $\bullet\rightarrow$  (шаг) для перехода к следующему кадру. Нажмите кнопку  $\leftarrow\bullet$  (шаг) для перехода к предыдущему кадру (только DVD VIDEO/DVD-R/DVD-RW). Для возврата к обычному воспроизведению нажмите кнопку  $\triangleright$ .

продолжение на следующей странице

#### Примечание



- В режиме VR невозможно выполнять поиск неподвижного изображения на дисках DVD-R/DVD-RW.
- Для дисков DATA CD/DATA DVD эта функция работает только для видеофайлов формата DivX.

## Поиск главы/раздела/ дорожки/сцены и т.д.

DVD-V DVD-VR VIDEO CD Super Audio CD CD

DATA-CD DATA DVD

На DVD диске можно выполнить поиск главы или раздела, а на VIDEO CD/Super Audio CD/CD/DATA CD/DATA DVD диске - дорожки, индекса или сцены. Так как на диске главам и дорожкам присвоены уникальные номера, можно выбрать нужное, введя этот номер. Можно выполнить поиск сцены, введя временной код.

**1** Нажмите кнопку  **DISPLAY**. (При воспроизведении диска DATA CD/DATA DVD с файлами изображений JPEG нажмите кнопку  **DISPLAY** дважды).

Появится меню управления.

**2** Нажмите кнопку  для выбора способа поиска.

Для разных дисков на дисплее будут отображаться различные элементы.

 [ГЛАВА], [ДОРОЖКИ],  
[СЦЕНА]

 [РАЗДЕЛ], [ИНДЕКС]

 [ВРЕМЯ/ТЕКСТ]

Выберите [ВРЕМЯ/ТЕКСТ], чтобы найти начало, введя временной код.

 [ДОРОЖКИ]

 [ИНДЕКС]

 [АЛЬБОМ]

 [ФАЙЛ]

Пример: при выборе  [РАЗДЕЛ]

выбирается [\*\* (\*\*)] (где \*\* – некоторое число).

Цифра в скобках обозначает общее количество глав, разделов, дорожек, индексов, сцен, альбомов или файлов.



### 3 Нажмите $\oplus$ .

[\*\* (\*\*\*)] изменяется на [-- (\*\*\*)].

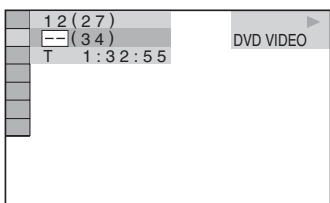

### 4 Кнопкой $\uparrow/\downarrow$ или номерными кнопками выберите главу, раздел, дорожку, индекс, сцену и т.д., которую нужно найти.

#### Если сделана ошибка

Отмените введенную цифру, нажав кнопку CLEAR, затем выберите другой номер.

### 5 Нажмите $\oplus$ .

Система начнет воспроизведение с выбранного значения.

### Поиск определенной сцены с помощью временного кода (только DVD VIDEO и режим DVD-VR)

#### 1 В пункте 2 выберите элемент [ВРЕМЯ/ТЕКСТ].

[T \*\*.\*.\*.\*] (время воспроизведения текущей главы).

#### 2 Нажмите $\oplus$ .

[T \*\*.\*.\*.\*] изменяется на [T --:--:--].

#### 3 Введите временной код с помощью номерных кнопок и нажмите $\oplus$ .

Например, чтобы найти сцену через 2 часа 10 минут и 20 секунд от начала, введите [2:10:20].

#### К сведению

- Если дисплей меню управления выключен, можно выполнять поиск раздела (DVD VIDEO/DVD-R/DVD-RW), дорожки (VIDEO CD/Super Audio CD/CD) или файла\* (DATA CD/DATA DVD (DivX video)) нажатием номерных кнопок и кнопки  $\oplus$ .

#### Примечание

- Нельзя выполнять поиск сцены на диске DVD+RW/DVD+R с помощью временного кода.

# Поиск по сцене

*(навигация по изображениям)*

DVD-V

VIDEO CD

Можно разделить экран на 9 небольших экранов и быстро найти нужную сцену.

- 1 **Нажмите кнопку PICTURE NAVI во время воспроизведения.**

Появится следующий дисплей.

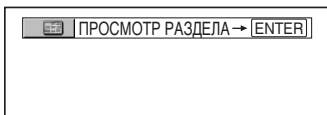

- 2 **Нажимая кнопку PICTURE NAVI, выберите элемент.**

- [ПРОСМОТР ГЛАВЫ] (только для DVD VIDEO)
- [ПРОСМОТР РАЗДЕЛА] (только для DVD VIDEO)
- [ПРОСМОТР ДОРОЖКИ] (только VIDEO CD/Super VCD)

- 3 **Нажмите ⊕.**

Первая сцена каждого раздела, главы или дорожки отображается следующим образом.

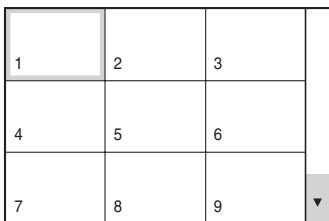

- 4 **Нажмите кнопку ←/↑/↓/→ для выбора раздела, главы или дорожки, затем нажмите кнопку ⊕.**

Воспроизведение начинается с выбранной сцены.

**Для возврата к воспроизведению в обычном режиме во время настройки**

Нажмите кнопку ↶ RETURN или [ ] DISPLAY.

## Примечание

- Некоторые диски могут не поддерживать функцию выбора некоторых элементов.

# Возобновление воспроизведения с точки остановки диска

*(возобновленное воспроизведение)*



В случае остановки диска система запоминает тот момент, когда была нажата кнопка ■, а на дисплее передней панели появляется индикация “Resume”. Пока диск не извлечен из системы, возможность возобновленного воспроизведения остается, даже если система перейдет в режим ожидания в результате нажатия кнопки I/⏪.

## 1 Чтобы остановить воспроизведение диска, нажмите кнопку ■.

На дисплее передней панели появится индикация “Resume”.

Если индикация “Resume” не появится, возобновленное воспроизведение невозможно.

## 2 Нажмите ▷.

Система начнет воспроизведение с точки, где был остановлен диск в пункте 1.

### Примечание

- Существует некоторая вероятность того, что система не сможет возобновить воспроизведение именно с того момента, когда был остановлен диск.
- Точка, в которой был остановлен диск, может быть стерта в следующих случаях:
  - извлечение диска.
  - система переходит в режим ожидания (только для дисков DATA CD/DATA DVD).
  - изменение или обнуление настройки на дисплее настройки.
  - изменение функции нажатием кнопки FUNCTION +/-.
  - отключен кабель электропитания.
- Для дисков DVD-R/DVD-RW в режиме VR, дисков VIDEO CD, Super Audio CD, DATA CD и DATA DVD система запоминает точку

возобновления воспроизведения для текущего диска.

- Точка возобновления воспроизведения стирается в следующих случаях:
  - был выбран другой язык.
- Функция возобновления воспроизведения не работает во время программного воспроизведения и произвольного воспроизведения.
- Эта функция может работать неправильно для некоторых дисков.
- При использовании функции Resume с данными формата CD Graphics (только модели для Латинской Америки) воспроизведение начинается с начала дорожки.

### К сведению

- Чтобы начать воспроизведение с начала диска, дважды нажмите кнопку ■, затем нажмите ▷.

## Возобновление воспроизведения диска (в режиме ВОЗОБН. ВОСПР. МНОГОДИСК.) (только DVD VIDEO, VIDEO CD)

Система запоминает точку, в которой был остановлен диск, максимум для 40 дисков, и при загрузке того же диска в следующий раз возобновляет воспроизведение с того же места. При запоминании точки возобновления воспроизведения для 41-ого диска точка для первого диска удаляется. Для включения этой функции задайте для опции [ВОЗОБН. ВОСПР. МНОГОДИСК.] в меню [УСТАНОВКИ] значение [ВКЛ]. Для получения дополнительной информации см. раздел “[ВОЗОБН. ВОСПР. МНОГОДИСК.] (только DVD VIDEO/VIDEO CD диски)” (стр. 93).

### К сведению

- Чтобы начать воспроизведение с начала диска, дважды нажмите кнопку ■, затем нажмите ▷.

### Примечание

- Если для опции [ВОЗОБН. ВОСПР. МНОГОДИСК.] в меню [УСТАНОВКИ] задано значение [ВЫКЛ] (стр. 93), то точка возобновления воспроизведения стирается при изменении функции нажатием кнопки FUNCTION +/-.

# Создание собственной программы

(программное воспроизведение)

VIDEO CD Super Audio CD CD

Содержимое диска можно воспроизводить в нужном порядке; чтобы создать собственную программу, можно задать последовательность имеющихся на диске дорожек. Можно запрограммировать до 99 дорожек.

## Примечание

- Запрограммировать дорожку можно только на текущем диске.

### 1 Нажмите кнопку DISPLAY.

Появится меню управления.

### 2 Нажимая кнопки , выберите [ПРОГРАММА] и нажмите кнопку .

Появятся доступные значения для элемента [ПРОГРАММА].

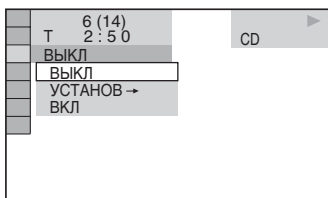

### 3 Нажмите кнопку , для выбора [УСТАНОВ →], затем нажмите кнопку .

При воспроизведении дисков VIDEO CD, Super Audio CD или CD на дисплее отображается индикация [ДОРОЖКИ].

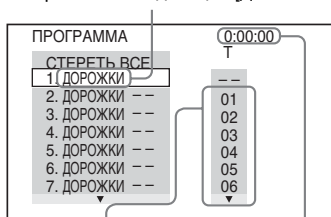

Дорожки, записанные на диске



Общее время запрограммированных дорожек

### 4 Нажмите →.

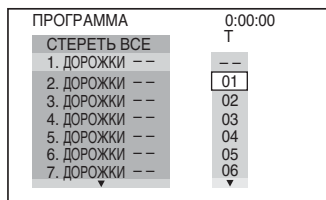
Курсор переместится к строке дорожки [T] (в данном случае к [01]).



### 5 Выберите дорожку для включения в программу.

Например, выберите дорожку [02]. Нажмите кнопку  для выбора [02] в столбце [T], затем нажмите кнопку . Для Super Audio CD диска номер дорожки может отображаться 3 символами.

Выбранная дорожка

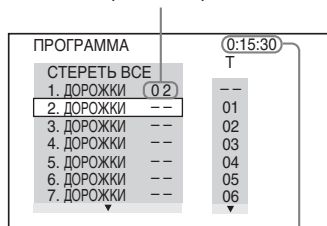

Общее время запрограммированных дорожек

### 6 Чтобы запрограммировать другие дорожки, повторите пункты 4 - 5.

Запрограммированные дорожки отобразятся в порядке выбора.

### 7 Для начала программного воспроизведения нажмите кнопку .

Начнется Воспроизведение программы.

По окончании программы ее можно начать заново, нажав кнопку .

## Возврат к обычному воспроизведению

Нажмите CLEAR или выберите [ВЫКЛ] в пункте 3. Для воспроизведения этой же программы выберите [ВКЛ] в пункте 3 и нажмите кнопку .

## Для отключения меню управления

Несколько раз нажмите кнопку  DISPLAY, пока не отключится меню управления.

## Для изменения или отмены программы

- 1 Выполните пункты с 1 по 3 раздела “Создание собственной программы”.
- 2 Выберите номер программы, содержащей главу, раздел или дорожку, которую требуется изменить или отменить, с помощью кнопки  $\uparrow/\downarrow$ . Чтобы удалить из программы дорожку, нажмите CLEAR.
- 3 Выполните пункт 5 для установки новой программы. Чтобы отменить программу, выберите [–] в столбце [T], затем нажмите кнопку  $\oplus$ .

## Для отмены запрограммированного порядка всех дорожек

- 1 Выполните пункты с 1 по 3 раздела “Создание собственной программы”.
- 2 Нажимая кнопку  $\uparrow$ , выберите [СТЕРЕТЬ ВСЕ].
- 3 Нажмите кнопку  $\oplus$ .

# Воспроизведение в случайном порядке

## (Произвольное воспроизведение)

VIDEO CD Super Audio CD CD DATA-CD DATA DVD

Система может “перетасовать” дорожки. В результате “перетасовки” порядок воспроизведения изменяется.

### Примечание

- При воспроизведении файлов формата MP3 одну и ту же песню можно неоднократно повторять.
- Задать произвольное воспроизведение дорожек можно только для текущего диска.

- 1 Нажмите кнопку  DISPLAY во время воспроизведения.

Появится меню управления.

- 2 Нажимая кнопки  $\uparrow/\downarrow$ , выберите  [ПРОИЗВОЛЬНОЕ ВОСПР] и нажмите кнопку  $\oplus$ .

Появятся доступные значения для элемента [ПРОИЗВОЛЬНОЕ ВОСПР].

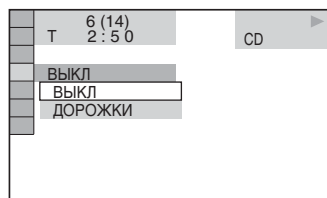

- 3 Нажмите кнопку  $\uparrow/\downarrow$  для выбора элемента для произвольного воспроизведения.

■ При воспроизведении VIDEO CD, Super Audio CD или CD дисков

- [ДОРОЖКИ]: произвольное воспроизведение дорожек на диске.

■ Если включено программное воспроизведение

- [ВКЛ]: перетасовка дорожек, выбранных для программного воспроизведения.

■ При воспроизведении дисков DATA CD (кроме формата DivX) или DATA DVD (кроме формата DivX)

- [ВКЛ]: происходит “перетасовка” аудиофайлов MP3 в альбоме на текущем диске. Если альбом не выбран, в случайном порядке будет воспроизведен первый альбом.

**Примечание**

- Уже воспроизведенная дорожка также включается в список случайного воспроизведения.

**4** Нажмите ⊕.

Начнется произвольное воспроизведение.

**Возврат к обычному воспроизведению**

Нажмите CLEAR или выберите [ВЫКЛ] в пункте 3.

**Для отключения меню управления**

Несколько раз нажмите кнопку [DISPLAY], пока не отключится меню управления.

**Примечание**

- Эту функцию нельзя использовать для VIDEO CD и Super VCD дисков с функцией воспроизведения PBC.

## Повторное воспроизведение

*(повторное воспроизведение)*



Можно неоднократно воспроизводить все главы, дорожки или альбомы, имеющиеся на диске, или одну главу, раздел, дорожку или альбом. Можно использовать комбинацию режимов произвольного или программного воспроизведения.

**1** Нажмите кнопку [DISPLAY] во время воспроизведения.

Появится меню управления.

**2** Нажимая кнопки ↑/↓, выберите [ПОВТОР] и нажмите кнопку ⊕.

Появятся возможные значения для параметра [ПОВТОР].



**3** Нажмите кнопку ↑/↓ для выбора элемента для повторного воспроизведения.

Параметр по умолчанию подчеркнут.

■ При воспроизведении DVD VIDEO или DVD-VR диска

- [ВЫКЛ]: повторное воспроизведение не выполняется.
- [ВСЕ ДИСКИ]: повтор всех дисков.
- [ОДИН ДИСК]: повтор всех глав на текущем диске (при воспроизведении диска DVD-VR, в режиме [ОДИН ДИСК] повторяются все главы выбранного типа).

- [ГЛАВА]: повтор текущей главы на диске.
- [РАЗДЕЛ]: повтор текущего раздела.

#### ■ При воспроизведении VIDEO CD, Super Audio CD или CD дисков

- [ВЫКЛ]: повторное воспроизведение не выполняется.
- [ВСЕ ДИСКИ]: повтор всех дисков.
- [ОДИН ДИСК]: повтор всех дорожек текущего диска.
- [ДОРОЖКИ]: повтор текущей дорожки.

#### ■ При воспроизведении диска DATA CD или DATA DVD

- [ВЫКЛ]: повторное воспроизведение не выполняется.
- [ВСЕ ДИСКИ]: повтор всех дисков.
- [ОДИН ДИСК]: повтор всех альбомов текущего диска.
- [АЛЬБОМ]: повтор текущего альбома.
- [ДОРОЖКИ] (только для звуковых дорожек MP3): повтор текущей дорожки.
- [ФАЙЛ] (только для видеофайлов формата DivX): повтор текущего файла.

## 4 Нажмите .

Элемент выбран.

Чтобы вернуться к обычному режиму воспроизведения, нажмите CLEAR или выберите [ВЫКЛ] в пункте 3.

### Для отключения меню управления

Несколько раз нажмите кнопку  DISPLAY, пока не отключится меню управления.

#### Примечание

- Эту функцию нельзя использовать для VIDEO CD и Super VCD дисков с функцией воспроизведения PVC.
- Если воспроизводится диск DATA CD/DATA DVD, содержащий звуковые дорожки MP3 и файлы изображений JPEG, а время воспроизведения этих дорожек и файлов неодинаково, возможно, звук не будет соответствовать изображению.

- Если для параметра [РЕЖИМ (MP3, JPEG)] установлено значение [ИЗОБРАЖЕНИЕ (JPEG)](стр. 62), выбрать [ДОРОЖКИ] невозможно.

## Использование меню DVD

### DVD-V

Диск DVD разделен на основные участки, которые составляют изображение или музыкальный фрагмент. Эти участки называются “главами”. При воспроизведении диска DVD, содержащего несколько глав, можно выбрать нужную с помощью кнопки TOP MENU.

При воспроизведении диска DVD, для которого можно выбирать такие элементы, как язык субтитров и язык звукового сопровождения, выберите их с помощью кнопки MENU.

### 1 Нажмите кнопку TOP MENU или MENU.

На экране телевизора появится меню диска.

Содержание меню меняется в зависимости от диска.

### 2 Для выбора элемента, который требуется воспроизвести или изменить, нажимайте кнопки ←/↑/↓/→ или номерные кнопки.

### 3 Нажмите ⊕.

## Изменение параметров звука

### DVD-V

### DVD-VR

### VIDEO CD

### CD

### DATA-CD

### DATA DVD

При воспроизведении диска DVD VIDEO или DATA CD/DATA DVD (видео в формате DivX), записанного в нескольких аудиоформатах (PCM, Dolby Digital, MPEG audio или DTS), можно изменить аудиоформат. Если дорожки на DVD VIDEO диске записаны на нескольких языках, можно также изменить язык.

При воспроизведении дисков VIDEO CD, CD, DATA CD или DATA DVD можно выбрать звук левого или правого канала и прослушивать его и через левый, и через правый динамики.

### 1 Нажмите кнопку AUDIO во время воспроизведения.

Появится следующий дисплей.

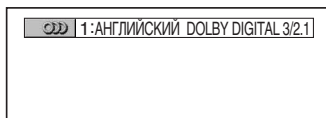

### 2 Нажимая кнопку AUDIO, выберите нужный звуковой сигнал.

#### ■ При воспроизведении DVD VIDEO диска

На разных DVD VIDEO дисках языки, доступные для выбора, могут быть различными.

Отображаемые 4 символа означают код языка. Чтобы определить, какой язык означает тот или иной код, см. раздел “Перечень кодов языков” (стр. 114). Если один и тот же язык отображается несколько раз, то DVD VIDEO диск записан с использованием нескольких форматов звука.

## ■ При воспроизведении диска DVD-VR

Отображаются типы звуковых дорожек, записанные на диске. Параметр по умолчанию подчеркнут. Пример.

- [1: ГЛАВНОЕ] (основной звук)
- [1: ВСПОМОГАТЕЛЬНОЕ] (дополнительный звук)
- [1: ГЛАВНОЕ+ ВСПОМОГАТЕЛЬНОЕ] (основной и дополнительный звук)
- [2: ГЛАВНОЕ]
- [2: ВСПОМОГАТЕЛЬНОЕ]
- [2: ГЛАВНОЕ+ ВСПОМОГАТЕЛЬНОЕ]

### Примечание

• [2: ГЛАВНОЕ], [2: ВСПОМОГАТЕЛЬНОЕ] и [2: ГЛАВНОЕ+ВСПОМОГАТЕЛЬНОЕ] не отображается, когда на диске записан один аудиопоток.

## ■ При воспроизведении дисков VIDEO CD, CD, DATA CD (MP3 audio) или DATA DVD (MP3 audio)

Параметр по умолчанию подчеркнут.

- [СТЕРЕО]: стандартный стереозвук
- [1\Л]: Звук левого канала (монофонический)
- [2\П]: Звук правого канала (монофонический)

## ■ При воспроизведении дисков DATA CD (видеоформат DivX) или DATA DVD (видеоформат DivX)

Форматы аудиосигналов DATA CD или DATA DVD дисков, доступные для выбора, могут быть различными у разных видеофайлов формата DivX, имеющихся на диске. Формат показан на дисплее.

## ■ При воспроизведении Super VCD диска

Параметр по умолчанию подчеркнут.

- [1:СТЕРЕО]: стереозвук звуковой дорожки 1
- [1:1\Л]: звук левого канала звуковой дорожки 1 (монофонический)

- [1:2\П]: звук правого канала звуковой дорожки 1 (монофонический)
- [2:СТЕРЕО]: стереозвук звуковой дорожки 2
- [2:1\Л]: звук левого канала звуковой дорожки 2 (монофонический)
- [2:2\П]: звук правого канала звуковой дорожки 2 (монофонический)

### Примечание

- При воспроизведении Super VCD диска, на котором не записана звуковая дорожка 2, звук не будет воспроизводиться, если выбраны режимы [2:СТЕРЕО], [2:1\Л] или [2:2\П].
- Для Super Audio CD дисков параметр звука изменять нельзя.

## Проверка формата аудиосигнала (только DVD, DivX video)

При неоднократном нажатии кнопки AUDIO во время воспроизведения формат текущего аудиосигнала (PCM, Dolby Digital, DTS и т.д.) отображается следующим образом.

## ■ При воспроизведении диска DVD

### Пример.

Dolby Digital 5.1-канальный

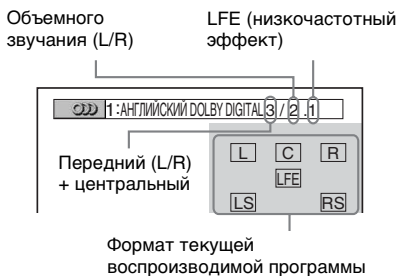

## Пример.

Dolby Digital 3-канальный

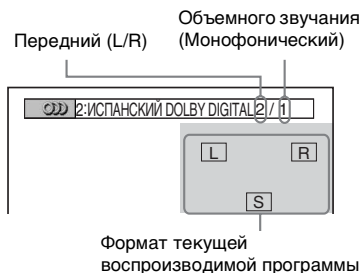

## ■ При воспроизведении дисков DATA CD (видеоформат DivX) или DATA DVD (видеоформат DivX)

### Пример.

Аудиоданные MP3

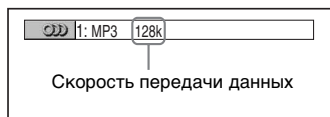

## Об аудиосигналах

Аудиосигналы, записанные на диске, содержат звуковые элементы (каналы), представленные ниже. Каждый канал выводится на отдельный динамик.

- Передний (L)
- Передний (R)
- Центральный
- Объемного звучания (L)
- Объемного звучания (R)
- Объемное (Монофонический): это могут быть преобразованные сигналы Dolby Surround Sound или монофонические аудиосигналы объемного звучания звука в формате Dolby Digital.
- Сигнал LFE (низкочастотный эффект)

## Выбор [ORIGINAL] или [PLAY LIST] при воспроизведении DVD-R/ DVD-RW

### DVD-VR

Некоторые диски DVD-R/DVD-RW, созданные в режиме VR (Video Recording) могут содержать два типа глав для воспроизведения: оригинально записанные главы ([ORIGINAL]) и главы, которые можно создать и редактировать на проигрывателях, воспроизводящих записываемые DVD диски ([PLAY LIST]). Можно выбрать тип главы для воспроизведения.

**1** Нажмите кнопку DISPLAY, когда система находится в режиме остановки.

Появится меню управления.

**2** Нажимая кнопки , выберите [ORIGINAL/PLAY LIST] и нажмите кнопку .

Появятся доступные значения для элемента [ORIGINAL/PLAY LIST].

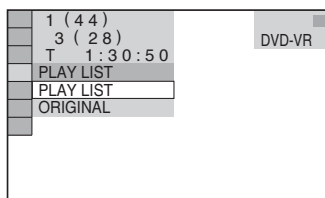

**3** Нажмите кнопку для выбора значения.

Параметр по умолчанию подчеркнут.

- [PLAY LIST]: воспроизведение глав, созданных из [ORIGINAL] для редактирования.
- [ORIGINAL]: воспроизведение оригинально записанных глав.

**4** Нажмите .

## Просмотр информации о диске

DVD-V DVD-VR VIDEO CD Super Audio CD CD

DATA-CD DATA DVD

### Просмотр на дисплее передней панели времени, прошедшего с начала или оставшегося до конца воспроизведения

Такие сведения о диске, как оставшееся время, общее количество глав на диске DVD или дорожек на диске VIDEO CD, Super Audio CD, CD или MP3, имя видеофайла DivX можно узнать на дисплее передней панели (стр. 117).

#### Нажмите кнопку DISPLAY.

При каждом нажатии кнопки DISPLAY в ходе воспроизведения диска индикация сменяется в следующем порядке: ① → ② → ... → ① → ...

Некоторые отображаемые элементы могут через несколько секунд исчезнуть с экрана.

#### При воспроизведении диска DVD VIDEO или DVD-R/DVD-RW

- ① Время воспроизведения и номер текущей главы
- ② Оставшееся время воспроизведения текущей главы
- ③ Время воспроизведения и номер текущего раздела
- ④ Оставшееся время воспроизведения текущего раздела
- ⑤ Название диска
- ⑥ Глава и раздел

#### При воспроизведении дисков DATA CD (видеоформат DivX) или DATA DVD (видеоформат DivX)

- ① Время воспроизведения текущего файла
- ② Имя текущего файла
- ③ Номер текущего альбома и файла

#### При воспроизведении VIDEO CD (без функций PBC), Super Audio CD или CD дисков

- ① Время воспроизведения текущей дорожки
  - ② Оставшееся время воспроизведения текущей дорожки
  - ③ Время воспроизведения диска
  - ④ Оставшееся время воспроизведения диска
  - ⑤ Название диска
  - ⑥ Дорожка и индекс\*
- \* Только VIDEO CD.

#### При воспроизведении дисков DATA CD (MP3 audio) или DATA DVD (MP3 audio)

- ① Время воспроизведения и номер текущей дорожки
- ② Название дорожки (файла)

#### К сведению

- При воспроизведении дисков VIDEO CD с функциями PBC отображается время воспроизведения.

#### Примечание

- На этой системе может отображаться только такой текст первого уровня DVD/CD дисков, как названия дисков или глав.
- Если отобразить имя файла MP3 невозможно, на дисплее передней панели появится индикация “\*”.
- В зависимости от текста, может не отображаться название диска или дорожки.
- Время воспроизведения звуковых дорожек MP3 и видеофайлов формата DivX может отображаться неправильно.

#### Проверка времени, прошедшего с начала или оставшегося до конца воспроизведения

Вы можете узнать время, прошедшее с начала или оставшееся до конца воспроизведения текущей главы, раздела или дорожки, а также суммарное время воспроизведения или оставшееся время до конца воспроизведения диска. Можно также вывести на дисплей текст диска DVD и название папки/файла, записанных на диске MP3.

продолжение на следующей странице

# 1 Нажмите кнопку DISPLAY во время воспроизведения.

Появится следующий дисплей.

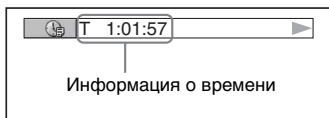

# 2 Для изменения информации о времени нажимайте кнопку DISPLAY.

Способ отображения и тип проверяемого времени зависят от воспроизводимого диска.

## ■ При воспроизведении DVD VIDEO или DVD-RW диска

- T \*\*: \*\*: \*\*: \*\*: \*\*  
Время воспроизведения текущей главы
- T\_ \*: \*: \*: \*: \*\*  
Оставшееся время воспроизведения текущей главы
- C \*: \*: \*: \*: \*\*  
Время воспроизведения текущего раздела
- C\_ \*: \*: \*: \*: \*\*  
Оставшееся время воспроизведения текущего раздела

## ■ При воспроизведении диска VIDEO CD (с функциями PBC)

- \*: \*: \*\*: \*\*  
Время воспроизведения текущей сцены

## ■ При воспроизведении VIDEO CD (без функций PBC), Super Audio CD или CD дисков

- T \*: \*: \*\*: \*\*  
Время воспроизведения текущей дорожки
- T\_ \*: \*: \*\*: \*\*  
Оставшееся время воспроизведения текущей дорожки
- D \*: \*: \*\*: \*\*  
Время воспроизведения текущего диска

- D\_ \*: \*: \*\*: \*\*  
Оставшееся время воспроизведения текущего диска

## ■ При воспроизведении дисков DATA CD (MP3 audio) или DATA DVD (MP3 audio)

- T \*: \*: \*\*: \*\*  
Время воспроизведения текущей дорожки

## ■ При воспроизведении дисков DATA CD (видеоформат DivX) или DATA DVD (видеоформат DivX)

- \*: \*: \*: \*: \*\*: \*\*  
Время воспроизведения текущего файла

### Примечание

- Отображаются только буквы алфавита и цифры.
- Система может отображать лишь ограниченное количество символов, что зависит от типа воспроизводимого диска. Кроме того, для некоторых дисков будут отображены не все текстовые символы.

## Проверка информации о воспроизведении диска

### Для проверки текста DVD/Super Audio CD/CD диска

Нажимая кнопку DISPLAY при выполнении пункта 2, отобразите текст, записанный на DVD/Super Audio CD/CD диске.

Текст DVD/Super Audio CD/CD диска отображается только в том случае, если он записан на диске. Невозможно изменить текст. Если на диске отсутствует текст, отображается надпись "NO TEXT".

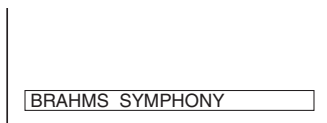

## Чтобы проверить текст дисков DATA CD/ DATA DVD (MP3 audio/DivX video)

Нажимая кнопку DISPLAY при воспроизведении дорожек MP3 audio или файлов DivX video на диске DATA CD/ DATA DVD, можно отобразить на экране телевизора название альбома/ дорожки/файла и скорость передачи данных (объем аудиоданных, передаваемых в секунду для данного аудиофайла).



- \* Появляется в следующих случаях:
  - воспроизводится дорожка MP3 на диске DATA CD/DATA DVD.
  - воспроизводится видеофайл DivX, содержащий аудиоданные формата MP3 на дисках DATA CD/DATA DVD.

## Проверка информации о дате (только JPEG)

Если среди данных изображения в формате JPEG записан тег Exif\*, во время воспроизведения можно проверить информацию о дате.

**Дважды нажмите кнопку  DISPLAY во время воспроизведения.**

Появится меню управления.

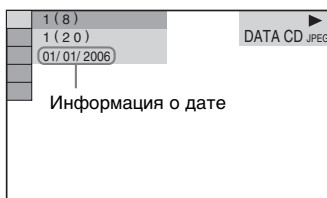

- \* Сменный формат файла изображения “Exchangeable Image File Format” – это формат изображения для цифровых фотокамер, разработанный ассоциацией JEITA (Японской ассоциацией электронной промышленности и информационных технологий).

### К сведению

- Настройка даты: [ГГГГ/ММ/ДД].  
ГГГГ: Год  
ММ: Месяц  
ДД: День
- Формат даты зависит от региона.

## Смена ракурсов

**DVD-V**

Если на диске DVD VIDEO записаны сцены с несколькими ракурсами, то ракурс просмотра можно изменять.

**Нажмите кнопку ANGLE во время воспроизведения.**

При каждом нажатии кнопки ANGLE ракурс изменяется.

**Примечание**

- Для некоторых DVD VIDEO дисков может оказаться невозможным изменить ракурс, даже если на DVD VIDEO диске имеется запись, содержащая несколько ракурсов.

## Отображение субтитров

**DVD-V**

**DVD-VR**

**DATA-CD**

**DATA DVD**

Если на диске записаны субтитры, во время воспроизведения их можно включать или выключать. Если на диске записаны субтитры на нескольких языках, можно изменить язык субтитров во время воспроизведения или по желанию включать и выключать их.

**Нажмите кнопку SUBTITLE во время воспроизведения.**

При каждом нажатии кнопки SUBTITLE язык субтитров изменяется.

**Примечание**

- Для некоторых DVD VIDEO дисков может оказаться невозможным изменить язык субтитров, даже если на диске записаны субтитры на нескольких языках. Также, возможно, их нельзя будет отключить.
- Функция изменения субтитров доступна в том случае, если видеофайл DivX имеет расширение “.AVI”, “.DIVX”, а информация о субтитрах содержится в этом же файле.

## Выбор области воспроизведения для диска Super Audio CD



### Выбор области воспроизведения на 2-канальном + многоканальном Super Audio CD

Некоторые Super Audio CD диски имеют 2-канальную и многоканальную области воспроизведения. Можно выбрать желаемую область воспроизведения.

**1** Нажмите кнопку **DISPLAY**, когда система находится в режиме остановки.

Появится меню управления.

**2** Нажимая кнопки , выберите **[MULTI/2CH]** и нажмите кнопку .

Появятся возможные значения для параметра **[MULTI/2CH]**.

**3** Нажмите кнопку , чтобы выбрать нужный параметр, затем нажмите .

- **[MULTI]**: воспроизведение многоканальной области.
- **[2CH]**: воспроизведение 2-канальной области.  
“MULTI” загорается на дисплее передней панели при воспроизведении многоканальной области воспроизведения.

#### Примечание

- Во время воспроизведения изменить область воспроизведения невозможно.

## Выбор слоя воспроизведения при воспроизведении диска hybrid Super Audio CD

Некоторые Super Audio CD диски имеют HD слой и CD слой. Можно выбрать желаемый слой воспроизведения.

Нажмите кнопку **SA-CD/CD** в режиме остановки.

При каждом нажатии кнопки попеременно выбирается HD или CD слой. При воспроизведении CD слоя на дисплее передней панели загорается “CD”.

#### Примечание

- Каждая функция режима воспроизведения работает только в пределах выбранного слоя или выбранной области воспроизведения.
- При выборе слоя CD изменить область воспроизведения невозможно.
- Обратите внимание, что сигнал Super Audio CD не выводится через разъем HDMI OUT (выход мультимедийного интерфейса высокой четкости).

# О звуковых дорожках MP3 и файлах изображений JPEG

DATA-CD DATA DVD

## Что такое MP3/JPEG?

MP3 – это технология сжатия аудиоданных, удовлетворяющая требованиям ISO/MPEG. JPEG – это технология сжатия данных изображения.

## Диски, воспроизводимые системой

Можно воспроизводить диски DATA CD (CD-ROM/CD-R/CD-RW) или DATA DVD (DVD-R/DVD-RW/DVD+R/DVD+RW/DVD-ROM), записанные в формате MP3 (MPEG1 Audio Layer 3) и JPEG. Однако, чтобы система распознавала дорожки (файлы), диски DATA CD должны быть записаны в соответствии с требованиями формата ISO 9660 Level 1, Level 2 или Joliet, а диски DATA DVD - в формате Universal Disk Format (UDF). Можно также воспроизводить диски, записанные в режиме Multi Session. См. инструкции, прилагаемые к дисководом CD-R/CD-RW или DVD-R/DVD-RW и программному обеспечению записи (приобретается дополнительно), для получения подробных сведений о формате записи.

## О дисках Multi-Session

Если во время первого сеанса записаны звуковые дорожки MP3 или файлы изображений JPEG, система будет также воспроизводить звуковые дорожки MP3 или файлы изображений JPEG, записанные в других сеансах. Если в первом сеансе записаны звуковые дорожки и изображения в формате аудио CD или видео CD, будет воспроизводиться только первый сеанс.

### Примечание

- Система, возможно, не будет воспроизводить некоторые DATA CD/DATA DVD диски, созданные в формате Packet Write.

## Звуковая дорожка MP3 или файл изображения JPEG, которые может воспроизводить эта система

Система может воспроизводить аудиодорожки MP3 и файлы изображений JPEG:

- с расширением “.MP3” (звуковая дорожка MP3) или “.JPG”/“.JPEG” (файл изображений JPEG)

- соответствующий формату файлов изображений DCF\*

\* “Design rule for Camera File system”:  
Стандарты изображений для цифровых камер, регулируемых ассоциацией JEITA (Japan Electronics and Information Technology Industries Association).

### Примечание

- Система будет воспроизводить любые данные с расширением “.MP3”, “.JPG”, или “.JPEG”, даже если их формат отличается от MP3 или JPEG. При воспроизведении таких данных может слышаться сильный шум, который может стать причиной повреждения динамиков.
- Эта система не поддерживает звуковые файлы в формате MP3PRO.

## Порядок воспроизведения звуковых дорожек MP3 или файлов изображений JPEG

Порядок воспроизведения звуковых дорожек MP3 или файлов изображений JPEG, записанных на диске DATA CD или DATA DVD, следующий:

### ■ Структура содержания диска

Дерево 1    Дерево 2    Дерево 3    Дерево 4    Дерево 5

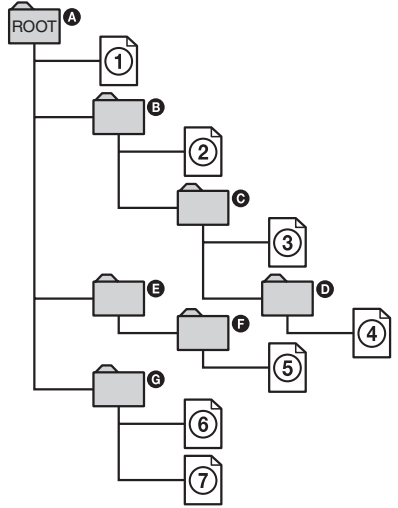

При установке диска DATA CD или DATA DVD пронумерованные дорожки (файлы) воспроизводятся по порядку от ① до ⑦. Любые дополнительные альбомы/дорожки (файлы), содержащиеся внутри выбранного в текущий момент альбома, предшествуют следующему альбому в том же самом дереве. (Пример: **C** содержит **D**, поэтому ④ воспроизводится перед ⑤.)

После нажатия кнопки MENU и появления списка названий альбомов (стр. 60) названия располагаются в следующем порядке:

**A** → **B** → **C** → **D** → **F** → **G**.

Альбомы, которые не содержат дорожки (файлы) (например, альбом **E**), не появляются в списке.

#### К сведению

- Если при сохранении дорожек (файлов) на диск в начале имен дорожек/файлов добавляются номера (01, 02, 03 и т.д.), то дорожки (файлы) будут воспроизводиться в порядке этих номеров.
- Запуск воспроизведения диска со сложной структурой папок занимает больше времени.

#### Примечание

- Порядок воспроизведения может отличаться от приведенного на иллюстрации в зависимости от программного обеспечения, использованного при создании диска DATA CD или DATA DVD, либо если на диске более 200 альбомов или более 300 файлов в альбоме.
- Система может распознать до 200 альбомов; остальные альбомы воспроизведены не будут.
- Воспроизведение может занять больше времени при переходе к следующему или новому альбому.
- Некоторые типы файлов формата JPEG не удастся воспроизвести.

## Воспроизведение дисков DATA CD или DATA DVD со звуковыми дорожками MP3 и файлами изображений JPEG

DATA-CD DATA DVD

### Выбор звуковой дорожки MP3 или альбома

#### 1 Загрузите диск DATA CD или DATA DVD.

Система автоматически начинает воспроизведение с первого альбома.

#### 2 Нажмите кнопку MENU.

Появится список альбомов, записанных на диске DATA CD или DATA DVD. При воспроизведении альбома его название затемняется.



#### 3 Нажимая кнопки ↑/↓, выберите альбом.

##### ■ При выборе альбома

Нажмите кнопку ▷, чтобы воспроизвести выбранный альбом.

##### ■ При выборе дорожки

Нажмите (+).

Появится список дорожек, входящих в альбом.

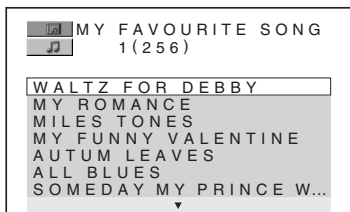

Нажимая кнопки **↑/↓**, выберите дорожку, затем нажмите кнопку **⊕**. Начнется воспроизведение выбранной дорожки. Список дорожек можно выключать нажатием MENU. Повторное нажатие MENU вызовет на экран список альбомов.

### Для остановки воспроизведения

Нажмите кнопку **■**.

### Переход к следующей или предыдущей звуковой дорожке MP3

Нажмите кнопку **◀◀/▶▶**. Обратите внимание, что следующий альбом можно выбрать повторным нажатием на кнопку **▶▶** после воспроизведения последней дорожки текущего альбома, но невозможно вернуться к предыдущему альбому с помощью кнопки **◀◀**. Для возврата к предыдущему альбому выберите его из списка альбомов.

### Возврат к предыдущему экрану

Нажмите **↶** RETURN.

### Отключение дисплея

Нажмите кнопку MENU.

## Выбор файла изображениями JPEG или альбома

### 1 Загрузите диск DATA CD или DATA DVD.

Система автоматически начинает воспроизведение с первого альбома.

### 2 Нажмите кнопку MENU.

Появится список альбомов, записанных на диске DATA CD или

DATA DVD. При воспроизведении альбома его название затеняется.

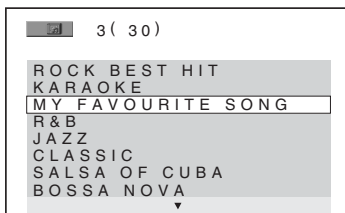

### 3 Нажимая кнопки **↑/↓**, выберите альбом.

#### ■ При выборе альбома

Нажмите кнопку **▷**, чтобы воспроизвести выбранный альбом.

#### ■ При выборе изображения

Нажмите PICTURE NAVI.

На 16 небольших экранах отобразятся файлы изображений, имеющиеся в альбоме.

1	2	3	4
5	6	7	8
9	10	11	12
13	14	15	16

Нажимая кнопки **←/↑/↓/→**, выберите элемент, который требуется просмотреть, и нажмите кнопку **⊕**.

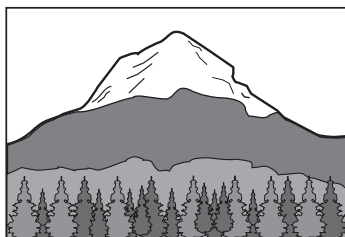

продолжение на следующей странице

## Переход к следующему или предыдущему файлу изображения JPEG

Нажмите **←/→** когда меню управления отображается. Обратите внимание, что следующий альбом можно выбрать повторным нажатием на кнопку **→** после воспроизведения последнего изображения текущего альбома, но невозможно вернуться к предыдущему альбому с помощью кнопки **←**. Для возврата к предыдущему альбому выберите его из списка альбомов.

## Вращение изображения JPEG

При воспроизведении на экране файла изображений JPEG изображение можно вращать на 90 градусов. Нажмите **↑/↓** при просмотре отображенного на экране изображения. При каждом нажатии кнопки **↑** изображение будет поворачиваться на 90 градусов против часовой стрелки. При однократном нажатии **↑**:

Направление вращения

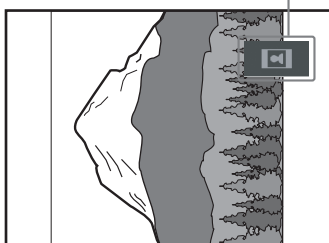

Для возврата к обычному режиму нажмите **CLEAR**.

## Для остановки воспроизведения

Нажмите кнопку **■**.

### К сведению

- С правой стороны экрана отображается поле прокрутки. Для отображения дополнительных файлов изображений выберите нижние изображения и нажмите кнопку **↓**. Для возврата к предыдущему изображению выберите верхнее изображение и нажмите кнопку **↑**.

## Воспроизведение звуковых дорожек и изображений в виде демонстрации слайдов со звуком

**DATA-CD** **DATA DVD**

Можно проводить демонстрацию слайдов со звуком, предварительно поместив файлы MP3 и JPEG в один альбом на диске DATA CD или DATA DVD. При воспроизведении диска DATA CD или DATA DVD выберите режим [АВТО], как показано ниже.

### 1 Загрузите диск DATA CD или DATA DVD.

Система автоматически начинает воспроизведение с первого альбома.

### 2 Нажмите кнопку **■**.

Система останавливает воспроизведение.

### 3 Нажмите кнопку **☺** DISPLAY, когда система находится в режиме остановки.

Появится меню управления.

### 4 Нажимая кнопки **↑/↓**, выберите **DATA** [РЕЖИМ (MP3, JPEG)] и нажмите кнопку **+**.

Появятся возможные значения для параметра [РЕЖИМ (MP3, JPEG)].

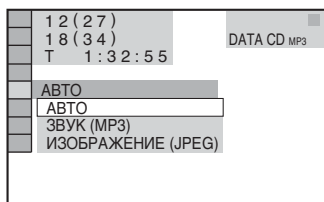

### 5 Нажмите кнопку **↑/↓**, чтобы выбрать нужный параметр, затем нажмите **+**.

Параметр по умолчанию подчеркнут.

- [АВТО]: воспроизведение и файлов изображений JPEG, и звуковых дорожек MP3, содержащихся в одном и том же альбоме, в виде демонстрации слайдов.
- [ЗВУК (MP3)]: непрерывное воспроизведение только звуковых файлов MP3.
- [ИЗОБРАЖЕНИЕ (JPEG)]: воспроизведение только файлов изображений JPEG в виде слайд-шоу.

## 6 Нажмите кнопку MENU.

Появится список альбомов, записанных на диске DATA CD или DATA DVD.

## 7 Нажмите ↑/↓ для выбора нужного альбома, а затем нажмите ▷.

Система автоматически начинает воспроизведение выбранного альбома.

Список альбомов можно включать и выключать повторным нажатием MENU.

### К сведению

- При выборе режима [АВТО] система способна распознавать до 300 дорожек MP3 и до 300 файлов JPEG в одном альбоме. При выборе режима [ЗВУК (MP3)] или [ИЗОБРАЖЕНИЕ (JPEG)] система способна распознавать до 600 дорожек MP3 и до 600 файлов JPEG в одном альбоме. Независимо от выбранного режима максимальное количество распознаваемых альбомов – 200.

### Примечание

- При установке для [РЕЖИМ (MP3, JPEG)] значения [ИЗОБРАЖЕНИЕ (JPEG)] на диске, который содержит только дорожки MP3 или [ЗВУК (MP3)] на диске, который содержит только файлы JPEG, возможно, Вы не сможете изменить настройку [РЕЖИМ (MP3, JPEG)].
- PICTURE NAVI не работает, если выбран режим [ЗВУК (MP3)].
- В случае одновременного воспроизведения большого файла со звуковой дорожкой MP3 и файла изображения JPEG звук может пропадать. Рекомендуется при создании файла установить скорость передачи бит MP3, равную 128 кбит/с или менее. Если звук по-

прежнему пропадает, уменьшите размер файла JPEG.

## Выбор продолжительности слайд-шоу

### (только JPEG)

При воспроизведении файлов изображений JPEG во время демонстрации слайдов можно указать продолжительность демонстрации каждого слайда.

## 1 Дважды нажмите кнопку ☰ DISPLAY.

Появится меню управления JPEG.

## 2 Нажимая кнопки ↑/↓, выберите [ИНТЕРВАЛ], затем нажмите кнопку ⊕.

Появятся возможные значения для параметра [ИНТЕРВАЛ].

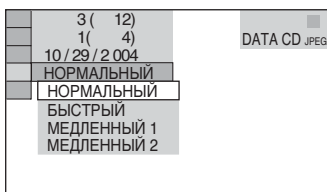

## 3 Нажмите кнопку ↑/↓, чтобы выбрать нужный параметр.

Параметр по умолчанию подчеркнут.

- [НОРМАЛЬНЫЙ]: установка интервала от 6 до 9 секунд. (Для изображений с четырьмя миллионами пикселей или более интервал увеличивается.)
- [БЫСТРЫЙ]: установка менее продолжительного интервала времени по сравнению со значением [НОРМАЛЬНЫЙ].
- [МЕДЛЕННЫЙ1]: Установка более продолжительного интервала времени по сравнению со значением [НОРМАЛЬНЫЙ].
- [МЕДЛЕННЫЙ2]: Установка более продолжительного интервала времени по сравнению со значением [МЕДЛЕННЫЙ1].

продолжение на следующей странице

#### 4 Нажмите ⊕.

Выбранный параметр вступит в силу.

##### Примечание

• Отображение некоторых файлов JPEG может занять больше времени, чем отображение других, поэтому в целом продолжительность процесса может показаться большей, чем выбранный параметр. В особенности это касается прогрессивных файлов JPEG и файлов JPEG размером 3000000 пикселей и более.

- [РЕЖИМ4]: Для изображения случайно выбирается любой из эффектов.
- [РЕЖИМ5]: Следующее изображение наплывает на предыдущее.
- [ВЫКЛ]: Выключение функции.

#### 4 Нажмите ⊕.

Выбранный параметр вступит в силу.

### Выбор эффекта для файлов изображений в слайд-шоу (только JPEG)

При воспроизведении файла изображений JPEG можно выбрать эффект для использования при демонстрации слайдов.

#### 1 Дважды нажмите кнопку DISPLAY.

Появится меню управления JPEG.

#### 2 Нажимая кнопки ↑/↓, выберите [ЭФФЕКТ] и нажмите кнопку ⊕.

Появятся возможные значения для параметра [ЭФФЕКТ].

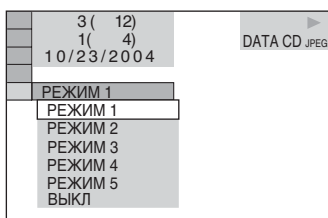

#### 3 Нажмите кнопку ↑/↓, чтобы выбрать нужный параметр.

Параметр по умолчанию подчеркнут.

- РЕЖИМ1: Изображение появляется сверху вниз.
- [РЕЖИМ2]: Изображение появляется слева направо экрана.
- [РЕЖИМ3]: Изображение появляется из центра экрана.

# Просмотр видео в формате DivX®

DATA-CD DATA DVD

## О видеофайлах формата DivX

DivX® представляет собой технологию сжатия видеофайлов, разработанную компанией DivX, Inc. Данное устройство имеет статус DivX® Certified.

Можно воспроизводить диски DATA CD и DATA DVD, которые содержат видеофайлы формата DivX®.

### DATA CD диски и DATA DVD диски, которые можно воспроизводить на этой системе

Воспроизведение дисков DATA CD (CD-ROM/CD-R/CD-RW) и DATA DVD (DVD-ROM/DVD-R/DVD-RW/DVD+R/DVD+RW) на данной системе зависит от определенных условий:

– Если на дисках DATA CD/DATA DVD наряду со звуковыми дорожками MP3 или файлами изображений JPEG содержатся видеофайлы формата DivX, система воспроизводит только видеофайлы формата DivX.

Данная система воспроизводит только диски DATA CD, чей логический формат удовлетворяет требованиям ISO 9660 Level 1/Level 2 или Joliet, и диски DATA DVD формата Universal Disk Format (UDF).

Подробные сведения о формате записи можно найти в инструкциях к дисководам и программному обеспечению для записи (приобретается дополнительно).

### Порядок воспроизведения данных на дисках DATA CD или DATA DVD

См. раздел “Порядок воспроизведения звуковых дорожек MP3 или файлов изображений JPEG” (стр. 59). Порядок воспроизведения может игнорироваться в зависимости от использованного для создания видеофайла DivX программного

обеспечения, либо если количество альбомов превышает 200, а количество видеофайлов DivX в каждом альбоме превышает 600.

#### Примечание

- Система, возможно, не будет воспроизводить некоторые DATA CD/DATA DVD диски, созданные в формате Packet Write.

### Видеофайлы формата DivX, которые система воспроизводит

Система воспроизводит данные, которые записаны в формате DivX и имеют расширение “.AVI” или “.DIVX”.

Система не воспроизводит файлы с расширением “.AVI” или “.DIVX”, если они не содержат видео в формате DivX.

#### К сведению

- Подробные сведения о воспроизводимых звуковых дорожках MP3 и файлах изображений JPEG на дисках DATA CD или DATA DVD см. в разделе “Диски, воспроизводимые системой” (стр. 58).

#### Примечание

- Система может не воспроизводить видео в формате DivX, если файл был составлен из нескольких файлов этого формата.
- Система не сможет воспроизвести видеофайл DivX размером более 720 (ширина) × 576 (высота) или 2 ГБ.
- В некоторых файлах формата DivX video звук может прерываться или не соответствовать изображению на экране.
- Проигрыватель не воспроизводит некоторые видеофайлы DivX продолжительностью более 3 часов.
- В некоторых файлах формата DivX video изображение может быть нечетким и воспроизводиться с паузами. В этом случае рекомендуется записать файл с меньшей скоростью передачи данных. Если звук по-прежнему некачественный, рекомендуется использовать аудиоформат MP3. Учтите, однако, что данная система не поддерживает формат WMA (Windows Media Audio).
- Из-за особенностей технологии сжатия видеофайлов DivX между нажатием кнопки  и появлением изображения может пройти некоторое время.

продолжение на следующей странице

## Выбор альбома

### 1 Нажмите кнопку MENU.

Появится список альбомов, имеющихся на диске. Перечисляются только альбомы, содержащие видеофайлы DivX.

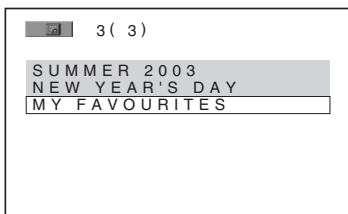

### 2 Нажимая кнопки ↑/↓, выберите альбом, который требуется воспроизвести.

### 3 Нажмите ▷.

Система автоматически начинает воспроизведение выбранного альбома.

Для выбора видеофайлов формата DivX см. раздел “Выбор видеофайлов формата DivX” (стр. 66).

## Переход к следующей или предыдущей странице

Нажмите кнопку ←/→.

## Отключение дисплея

Несколько раз нажмите кнопку MENU.

## Для остановки воспроизведения

Нажмите кнопку ■.

## Выбор видеофайлов формата DivX

### 1 После выполнения пункта 2 “Выбор альбома” нажмите кнопку ⊕.

Появится список файлов, входящих в альбом.

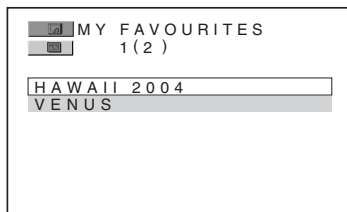

### 2 Нажимая кнопки ↑/↓, выберите файл и нажмите кнопку ⊕.

Начнется воспроизведение выбранного файла.

## Переход к следующей или предыдущей странице

Нажмите кнопку ←/→.

## Возврат к предыдущему экрану

Нажмите кнопку ↶ RETURN.

## Для остановки воспроизведения

Нажмите кнопку ■.

## Для воспроизведения следующего или предыдущего видеофайла формата DivX без вывода на дисплей списка файлов

Можно выбрать следующий или предыдущий видеофайл формата DivX в том же альбоме с помощью кнопки ◀◀/▶▶.

Можно перейти к первому файлу следующего альбома, нажав кнопку ▶▶ во время воспроизведения последнего файла в текущем альбоме. Следует иметь в виду, что невозможно вернуться к предыдущему альбому, нажав кнопку ◀◀. Для возврата к предыдущему альбому, выберите его из списка альбомов.

### К сведению

- Если количество воспроизведений определено производителем, вы сможете воспроизвести такой файл формата DivX video не более указанного числа раз. Учитываются следующие случаи:
  - система выключается.
  - воспроизводится другой файл.

# Воспроизведение дисков VIDEO CD с функциями PBC (версия 2.0)

## *(воспроизведение PBC)*

### VIDEO CD

С помощью функций PBC (контроля воспроизведения) можно легко выполнять простые операции в диалоговом режиме, операции с функциями поиска и т.д. PBC позволяет воспроизводить VIDEO CD компакт-диски в диалоговом режиме, следуя командам меню на экране телевизора.

#### **1** Начните воспроизведение диска VIDEO CD с функциями PBC.

Появляется меню, элементы которого можно выбирать.

#### **2** Выберите нужный номер элемента с помощью номерных кнопок.

#### **3** Нажмите $\oplus$ .

#### **4** Для выполнения операций в диалоговом режиме следуйте инструкциям меню.

См. инструкции, прилагаемые к диску, поскольку процедуры могут меняться в зависимости от VIDEO CD диска.

### Возврат в меню

Нажмите  $\curvearrowright$  RETURN.

### Примечание

- В пункте 3 прилагаемой к диску инструкции вместо сообщения [Нажмите кнопку ENTER] может оказаться [Нажмите кнопку SELECT], что зависит от используемого VIDEO CD диска. В этом случае нажмите кнопку  $\triangleright$ .

### К сведению

- Чтобы диск воспроизводился без использования функций PBC, нажмите  $\lll$  /  $\ggg$  или одну из номерных кнопок, когда система остановлена для выбора дорожки, затем нажмите кнопку  $\triangleright$  или  $\oplus$ . Система начнет непрерывное воспроизведение. Нельзя воспроизводить такие неподвижные изображения, как экран меню. Для возврата к воспроизведению с использованием PBC дважды нажмите кнопку  $\blacksquare$ , а затем кнопку  $\triangleright$ .

## Функции тюнера

### Предварительная настройка станций

Можно запрограммировать до 20 станций диапазона FM и 10 станций диапазона AM. Перед настройкой уменьшите громкость до минимума.

**1** Несколько раз нажмите кнопку **FUNCTION +/-**, пока на дисплее передней панели не появится индикация **“TUNER FM”** или **“TUNER AM”**.

**2** Нажмите и удерживайте кнопку **TUNING +** или **-**, пока не начнется автопоиск.

Сканирование остановится, когда система настроится на какую-нибудь станцию. На дисплее передней панели появятся индикации **“TUNED”** и **“ST”** (для стереопрограммы).

**3** Нажмите кнопку **MENU**.

**4** Несколько раз нажмите кнопку **↑/↓** до тех пор, пока на дисплее передней панели не появится индикация **“Memory?”**.

**5** Нажмите **+**.

На дисплее передней панели появится номер станции.



**6** Нажмите кнопку **↑/↓** для выбора необходимого номера станции.



**7** Нажмите **+**.

Станция сохраняется в памяти.



**8** Повторите пункты 1 - 7 для сохранения в памяти других станций.

### Для изменения номера станции

Снова начните с пункта 1.

### Изменение шага настройки AM (за исключением моделей для России и Ближнего Востока)

Шаг настройки AM может быть установлен на 10 КГц или 9 КГц. Чтобы изменить шаг настройки AM сначала настройтесь на любую станцию диапазона AM, затем отключите систему, нажав **I/⏻** на системе. Удерживая нажатой кнопку **▶▶** (на системе), нажмите кнопку **I/⏻** на системе, чтобы включить питание. При изменении шага настройки запрограммированные станции диапазона AM будут удалены. Для новой настройки шага повторите ту же процедуру.

## Прслушивание радиоприемника

Сначала необходимо предварительно настроить радиостанции в памяти системы (см. раздел “Предварительная настройка станций” (стр. 68)).

- 1** Несколько раз нажмите кнопку **FUNCTION +/-**, пока на дисплее передней панели не появится индикация “TUNER FM” или “TUNER AM”.

Включается станция, которая принималась последней.

- 2** Несколько раз нажмите кнопку **PRESET +** или **-**, чтобы выбрать нужную предварительно настроенную станцию.

При каждом нажатии кнопки система переходит к одной из предварительно настроенных станций.

- 3** Отрегулируйте громкость с помощью кнопок **VOLUME +/-**.

### Отключение радиоприемника

Нажмите **I/⏻**.

### Прслушивание станций, которые не были настроены предварительно

Выполните ручную или автоматическую настройку в пункте 2.

Для настройки вручную несколько раз нажмите кнопку **TUNING +** или **-**.

Для автоматической настройки нажмите и удерживайте нажатой кнопку **TUNING +** или **-**. Автоматическая настройка автоматически останавливается при обнаружении станции. Для остановки автоматической настройки вручную нажмите **TUNING +** или **-**.

### Прслушивание станций, если известна частота

При выполнении действий пункта 2 используйте прямую настройку.

- 1** Нажмите кнопку **D.TUNING**.

- 2** Номерными кнопками введите нужную частоту.

- 3** Нажмите кнопку **⊕**.

#### К сведению

- Если в диапазоне FM слишком велики помехи, нажмите кнопку **MENU** и выберите “FM Mode?” кнопками **↑/↓**, затем нажмите **⊕**. Нажимая кнопки **↑/↓**, выберите “MONO” и нажмите кнопку **⊕**. Стереoeffект исчезнет, но качество приема улучшится. Для восстановления стереoeffекта выберите “STEREO”.
- Чтобы улучшить качество приема, попробуйте изменить ориентацию прилагаемых антенн.

### Присвоение названий предварительно настроенным станциям

Для предварительно настроенной станции можно ввести название. Эти названия (например, “XYZ”) отображаются на дисплее передней панели при выборе станции. Следует помнить, что для каждой предварительно настроенной станции можно ввести только одно название.

- 1** Несколько раз нажмите кнопку **FUNCTION +/-**, пока на дисплее передней панели не появится индикация “TUNER FM” или “TUNER AM”.

Включается станция, которая принималась последней.

- 2** Нажимайте последовательно кнопку **PRESET+** или **-**, чтобы выбрать станцию, для которой нужно ввести название.

- 3** Нажмите кнопку **MENU**.

- 4** Несколько раз нажмите кнопку **↑/↓** до тех пор, пока на дисплее передней панели не появится индикация “Name In?”.



- 5** Нажмите **⊕**.

## 6 **Создайте название станции с помощью кнопок управления курсором.**

Нажмите кнопку  $\uparrow/\downarrow$ , чтобы выбрать символ, затем нажмите кнопку  $\rightarrow$ , чтобы переместить курсор к следующему символу.

В названиях станций можно использовать буквы, цифры и другие символы.

### **Если сделана ошибка**

Несколько раз нажмите кнопку  $\leftarrow/\rightarrow$ , пока не замигает символ, который необходимо изменить, затем нажмите кнопку  $\uparrow/\downarrow$ , чтобы выбрать нужный символ.

Чтобы удалить символ, нажмите несколько раз кнопку  $\leftarrow/\rightarrow$ , пока нужный символ не начнет мигать, затем нажмите CLEAR.

## 7 **Нажмите $\oplus$ .**

На дисплее передней панели появится индикация “Complete!”, и название станции сохранится в памяти.

### **К сведению**

- Можно посмотреть частоту, нажав несколько раз кнопку DISPLAY (стр. 70).

---

## **Просмотр названия станции или частоты на дисплее передней панели**

Если система настроена на “TUNER AM” или “TUNER FM”, частоту можно посмотреть на дисплее передней панели.

### **Нажмите кнопку DISPLAY.**

Каждый раз при нажатии кнопки DISPLAY дисплей передней панели изменяется следующим образом:

- ① Название станции\*
- ② Частота\*\*

\* Такая индикация будет высвечиваться, если введено название предварительно настроенной станции.

\*\* Дисплей принимает обычный вид через несколько секунд.

## Прочие функции

# Управление телевизором с помощью прилагаемого пульта дистанционного управления

Телевизором можно управлять с помощью прилагаемого пульта дистанционного управления.

### Примечание

- При замене батареек в пульте дистанционного управления для кодового номера может быть восстановлено значение по умолчанию (SONY). Установите нужный кодовый номер.

## Управление телевизором с помощью пульта дистанционного управления

Удерживая нажатой кнопку TV I/⏻, с помощью нумерованных кнопок введите код производителя телевизора (см. таблицу). Затем отпустите кнопку TV I/⏻.

Если код производителя установлен правильно, кнопка TV мигнет дважды.

Если установка выполнена с ошибками, кнопка TV быстро мигнет 5 раз.

## Кодовые номера управляемых телевизоров

Если указано более одного кодового номера, попробуйте вводить их по одному, пока не обнаружите подходящий для Вашего телевизора.

### ТВ

Производитель	Кодовый номер
SONY/AIWA	501 (по умолчанию)
DAEWOO	503, 506, 515, 544
FISHER	508, 545
GOLDSTAR/LG	503, 515, 517, 544, 568
GRUNDIG	533

Производитель	Кодовый номер
HITACHI	503, 514, 515, 517, 544, 557
ITT/NOKIA	521, 522
JVC	516
LOEWE	515
MAGNAVOX	503, 515, 517, 518, 544, 566
mitsubishi/ MGA	503, 527, 544, 566, 568
PANASONIC	509, 553, 572
PHILIPS	518, 557, 558
PIONEER	509, 525, 551
RCA/PROSCAN	503, 510, 544
SAMSUNG	515, 517, 544, 557, 566, 569, 574
SANYO	508, 545, 567
SHARP	517, 535, 565
TELEFUNKEN/ SABA	530, 537, 547, 549, 558
THOMSON	530, 537, 547, 549
TOSHIBA	535, 541, 551
ZENITH	543, 567

### CATV

Производитель	Кодовый номер
SONY	821, 824, 825
HAMLIN/ REGAL	836, 837, 838, 839, 840
JERROLD	830, 831
JERROLD/GI	806, 807, 808, 809, 810, 811, 812, 813, 814
OAK	841, 842, 843
PANASONIC	816, 826, 832, 833, 834, 835
PIONEER	828, 829
SCIENTIFIC ATLANTA	815, 816, 817, 844
TOCOM/PHILIPS	830, 831
ZENITH	826, 827

## Управление функциями телевизора

Управлять телевизором можно с помощью следующих кнопок.

С помощью кнопки	Можно
TV I/⏻	Включить или выключить телевизор.

продолжение на следующей странице

С помощью кнопки	Можно
TV/VIDEO	Выбрать телевизор или другие устройства в качестве входного источника для телевизора.
TV VOL +/-*	Регулирование громкости телевизора.
TV CH +/-*	Выбрать телевизионные каналы.
Номерные кнопки*	Выбрать телевизионные каналы.

\* Чтобы использовать эти кнопки в режиме TV (кнопка TV мигает), нажмите кнопку TV.

Кнопка **-/-** используется для выбора номера канала больше 10. (Например, для канала 25 нажмите **-/-**, затем 2 и 5.)

#### Примечание

- В зависимости от модели телевизора управление им или использование некоторых вышеупомянутых кнопок может стать невозможным.
- Режим TV отключается, если пульт дистанционного управления остается неактивным в течение 10 секунд.

## Функция THEATRE SYNC

Функция THEATRE SYNC позволяет включать ТВ SONY и данную систему, переключаться в режим “DVD” и выбирать источник входного сигнала для телевизора одним нажатием кнопки.

### Подготовка к использованию функции THEATRE SYNC

Зарегистрируйте источник сигнала телевизора, подключенного к системе.

**Удерживая нажатой кнопку TV/VIDEO, введите код источника сигнала для телевизора, подключаемого к системе (см. таблицу) с помощью номерных кнопок.**

Выбирается источник сигнала телевизора.

Если код входного источника телевизора установлен правильно, кнопка TV мигнет два раза. Если установка выполнена с ошибками, кнопка TV быстро мигнет 5 раз.

Установите для входного сигнала телевизора такой же сигнал, что и при подключении системы. Более подробная информация содержится в инструкции по эксплуатации телевизора.

С помощью кнопки	Номер кнопки	Источник входного сигнала телевизора
TV/VIDEO	0	Входной источник отсутствует (по умолчанию)
	1	VIDEO1
	2	VIDEO2
	3	VIDEO3
	4	VIDEO4
	5	VIDEO5
	6	VIDEO6
	7	VIDEO7
	8	VIDEO8
	9*	COMPONENT 1
	CLEAR*	COMPONENT 2

С помощью кнопки	Номер	Источник входного сигнала телевизора
	PICTURE NAVI*	COMPONENT 3
	AUDIO*	COMPONENT 4
	SUBTITLE*	HDMI 1
	ANGLE*	HDMI 2
	SOUND FIELD*	HDMI 3
	MOVIE/MUSIC*	HDMI 4
	DYNAMIC BASS*	HDMI 5

\* За исключением моделей для стран Северной Америки.

## Использование функции THEATRE SYNC

Направьте пульт дистанционного управления в сторону телевизора и данной системы и нажмите один раз кнопку THEATRE SYNC.

Во время передачи кода с пульта дистанционного управления кнопка TV мигает.

Если функция не работает, измените время передачи. Значение времени передачи зависит от типа телевизора.

### Для изменения времени передачи

Удерживая нажатой кнопку TV CH +\*, введите код времени передачи (см. таблицу) с помощью номерных кнопок.

Будет выбрано время передачи с пульта дистанционного управления.

Если код времени передачи установлен правильно, кнопка TV мигнет два раза.

Если установка выполнена с ошибками, кнопка TV быстро мигнет 5 раз.

\* Работает как сочетание кнопок TV CH + и FUNCTION +.

С помощью кнопки	Номер	Время передачи
TV CH +	1	0,5 (по умолчанию)
	2	1
	3	1,5

С помощью кнопки	Номер	Время передачи
	4	2
	5	2,5
	6	3
	7	3,5
	8	4

#### Примечание

- Эта функция действует только для телевизоров SONY. (Эта функция может не работать на некоторых телевизорах SONY.)
- Эта функция может не работать, если расстояние между телевизором и системой слишком большое. Установите систему рядом с телевизором.
- Пульт дистанционного управления должен быть направлен в сторону телевизора и системы во время мигания кнопки TV.
- При вводе кода пульт дистанционного управления должен быть направлен в сторону телевизора и системы.

# Использование караоке

DVD-V

DVD-VR

VIDEO CD

C D

DATA-CD

DATA DVD

Переключив систему в режим караоке, вы сможете пользоваться системой караоке (пение под музыкальное сопровождение с диска). К системе можно подключить два микрофона (приобретаются дополнительно). Режим караоке дает возможность воспроизводить любой источник, используя только передние левый и правый громкоговорители и сабвуфер.

\* Модели для России поставляются с одним микрофоном.

## Переключение системы в режим караоке

- 1 Несколько раз нажмите кнопку **FUNCTION +/-**, пока на дисплее передней панели не появится индикация "DVD".
- 2 Подключите микрофон в гнездо **AUDIO IN/MIC1** или **MIC 2**.

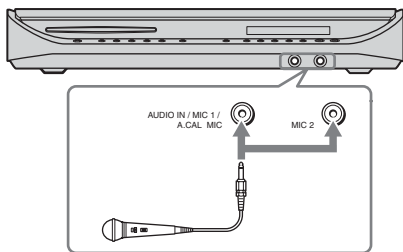

Система перейдет в режим караоке. "🎤" загорится на дисплее передней панели.

Включить режим караоке можно также кнопкой **KARAOKE MODE**.

- 3 Включите музыку.

Звук с микрофона выводится параллельно звуку с DVD.

## Отмена режима караоке

Отсоедините микрофон или нажмите кнопку **KARAOKE MODE** еще раз.

### Примечание

- При смене дисков громкость микрофона может понизиться.
- Прежде чем подключать микрофон, нажмите кнопку **MIC VOL -**, чтобы понизить громкость на микрофоне до минимума.
- В режиме караоке звуковое поле изменить нельзя.
- В режиме караоке общий уровень громкости может понизиться.
- При воспроизведении слоя Super Audio CD на диске Super Audio CD (стр. 111) режим караоке отменяется автоматически.
- Если в режиме караоке выбрать для параметра [ТЕСТ СИГНАЛ] значение [ВКЛ] (стр. 97), то этот режим будет автоматически отменен.
- Звук микрофона не выводится в следующих случаях:
  - микрофон неправильно подключен к системе.
  - уровень громкости звука на микрофоне установлен на минимум.

### К сведению

- Для воспроизведения в режиме караоке используется аудиоканал, выбранный при помощи функции **AUDIO** (стр. 50).

## Регулировка громкости микрофона

Вы можете настраивать уровни громкости микрофона и эффекта эха.

### Регулировка громкости микрофона

Для регулировки громкости микрофона нажмите **MIC VOL +/-**.

### Добавление эффекта эха

Нажмите **ECHO**.

Каждый раз при нажатии кнопки **ECHO** уровень эффекта эха изменяется следующим образом:

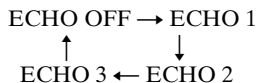

Для отмены эффекта эха выберите “ECHO OFF”.

**Примечание**

- При появлении гула:
  - уберите микрофон подальше от динамиков;
  - уменьшите уровень громкости микрофона или уровень эффекта эха;
  - уменьшите общую громкость системы.

## Формат Dolby Digital Karaoke (только DVD)

Формат Dolby Digital, позволяющий воспроизводить объемное звучание по 5 каналам, может также включать формат “Dolby Digital Karaoke” специально для караоке. На дисках формата Dolby Digital Karaoke кроме аккомпанемента записаны также ведущая мелодия и ведущие вокальные партии. Их можно выбирать, когда система находится в режиме караоке.

## Вывод звука динамиками в обычном формате Dolby Digital (5-канальное объемное звучание)

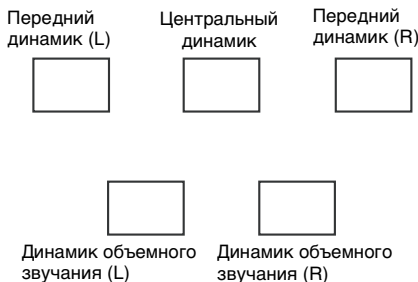

## Вывод звука динамиками в формате Dolby Digital Karaoke

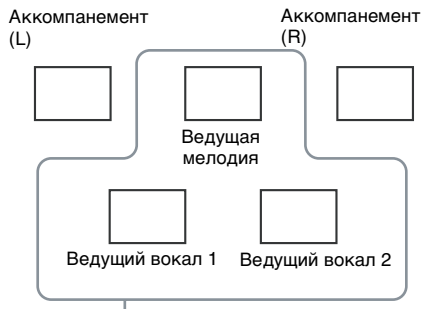

Можно выбрать любое. Звук выводится через передние динамики (L, R).

Информацию о воспроизведении можно получить с помощью AUDIO (стр. 50).

### Пример.



- 2/0: Записано только с аккомпанементом.
- 3/0: Записано с ведущей мелодией.
- 3/1: Записано с ведущей мелодией и ведущим вокалом.
- 3/2: Записано с ведущей мелодией и двумя типами ведущего вокала.

## Изменение тональности (Контроль тональности)

Тональность можно менять, выбирая подходящую для своего вокального диапазона.

**Нажмите кнопку KEY CON # или b в режиме караоке, чтобы подобрать подходящую тональность.**

Тональность можно повышать или понижать на 13 уровней (b6 – #6).

**Примечание**

- Некоторые диски могут не поддерживать функцию изменения тональности.

- Тональность автоматически возвращается к исходному значению в следующих случаях:
  - при отключения питания;
  - при смене функции;
  - при остановке воспроизведения;
  - при смене главы или дорожки;
  - при смене альбома;
  - при смене воспроизводимой композиции в режиме контроля воспроизведения (PBC);
  - при включении функции сканирующего воспроизведения;
  - при отмене режима караоке.

#### К сведению

- Изменить тональность можно с помощью функции [КОНТРОЛЬ ТОНАЛЬНОСТИ] в меню управления (стр. 118).

## Воспроизведение в режиме караоке с любым стереодиском (PON караоке)

Использовать режим караоке можно с любым стереодиском, даже если он не предназначен специально для караоке; для этого понижается уровень громкости вокальных партий.

**Нажмите кнопку KARAOKE PON в режиме караоке.**

### Отмена режима Pop караоке

Нажмите кнопку KARAOKE PON еще раз.

#### Примечание

- В работе данной функции могут возникать ошибки в следующих случаях:
  - Звучат только несколько инструментов
  - Песню исполняет дуэт
  - Вокальные партии на диске отклоняются от среднего значения
  - Монофоническая запись на диске (громкость аккомпанемента также понижается)
  - Мультитрексный сигнал
- В режиме Pop караоке стереоэффект снижается.
- Режим Pop караоке автоматически отменяется в следующих случаях:
  - при отключения питания;
  - при смене функции;
  - при изменении потока AUDIO;

- при выборе значения [BKЛ] для параметра [ВОКАЛ];
- при отмене режима караоке.

#### К сведению



- Включать и выключать режим Pop караоке можно посредством функции [PON KARAOKE] в меню управления (стр. 118).

## Включение и выключение вокальных партий (Вокал) (только DVD VIDEO, VIDEO CD, CD)



При воспроизведении диска DVD формата Dolby Digital Karaoke в режиме караоке ведущую вокальную партию на диске можно включать и выключать. При воспроизведении в режиме караоке диска VIDEO CD/CD можно включать вокал.

**1** Дважды нажмите кнопку  **DISPLAY** в режиме караоке.

Появится меню управления режимом караоке.

**2** Нажимая кнопку , выберите  [ВОКАЛ], затем нажмите кнопку .

Появятся возможные значения для параметра [ВОКАЛ].

**3** Нажимая кнопку , выберите [BKЛ], затем нажмите кнопку .

■ При воспроизведении DVD VIDEO диска

Вы можете прослушивать ведущую вокальную партию, записанную на дорожке диска формата Dolby Digital караоке.

■ При воспроизведении VIDEO CD/CD

Можно прослушивать вокальные партии.

### Отмена функции Вокал

Выберите [ВЫКЛ] в пункте 3.

#### Примечание

- Функция Вокал работает только для дисков в формате Dolby Digital Karaoke.

- Если ведущая вокальная партия на диске не записана, использовать функцию Вокал невозможно.
- При включении и выключении функции Вокал при воспроизведении диска Super VCD звук может кратковременно прерываться.
- Функция Вокал отменяется в следующих случаях:
  - при отключения питания;
  - при смене функции;
  - при изменении потока AUDIO;
  - при включении функции Pop караоке;
  - при отмене режима караоке.

## Выбор вокальных партий (Выбор вокала)

(только DVD VIDEO, VIDEO CD, CD)

Выбрав для функции [ВОКАЛ] значение [ВКЛ], можно менять канал воспроизведения ведущей вокальной партии. При использовании функции Вокал можно выбирать различные типы вокальных партий.

### 1 Дважды нажмите кнопку DISPLAY в режиме караоке.

Появится меню управления режимом караоке.

### 2 Нажимая кнопку , выберите [ВЫБОР ВОКАЛА], затем нажмите кнопку .

Появятся возможные значения для параметра [ВЫБОР ВОКАЛА].

### 3 Нажимая кнопку , выберите нужный канал воспроизведения вокальной партии, затем нажмите .

Канал вывода изменяется следующим образом. Настройки, принятые по умолчанию, подчеркнуты.

#### ■ При воспроизведении DVD VIDEO диска

- [1+2]: Ведущая вокальная партия 1+2
- [1]: Ведущая вокальная партия 1
- [2]: Ведущая вокальная партия 2

#### ■ При воспроизведении VIDEO CD/CD

- [L+П]: Оба динамика выводят один и тот же звук.
- [STEREO]: Стандартный стереозвук

#### ■ При воспроизведении Super VCD диска

- [1:L+П]
- [1:СТЕРЕО]: стереозвук звуковой дорожки 1
- [2:L+П]
- [2:СТЕРЕО]: стереозвук звуковой дорожки 2

#### Примечание

- При воспроизведении DVD VIDEO функция работает только для дисков в формате Dolby Digital Karaoke.
- Некоторые диски могут не поддерживать функцию изменения канала ведущей вокальной партии.
- Канал возвращается к исходному состоянию в следующих случаях:
  - при отключения питания;
  - при смене функций;
  - при изменении потока AUDIO;
  - при отмене режима караоке.
- При воспроизведении DVD VIDEO, записанного с одним типом ведущей вокальной партии, выберите [1].



## Изменение яркости дисплея передней панели

Яркость дисплея передней панели может быть установлена на один из 2 уровней.

- 1** Нажмите кнопку AMP MENU.
- 2** Несколько раз нажмите кнопку  $\uparrow/\downarrow$ , пока на дисплее передней панели не появится индикация “DIMMER”, затем нажмите  $\oplus$  или  $\rightarrow$ .
- 3** Несколько раз нажмите кнопку  $\uparrow/\downarrow$  для выбора уровня яркости дисплея передней панели.
  - DIMMER ON: Дисплей передней панели гаснет.
  - DIMMER OFF: Яркий.
- 4** Нажмите  $\oplus$ .  
Отображается настройка.
- 5** Нажмите кнопку AMP MENU.  
Меню AMP отключится.

## Расширенные настройки и регулировки

### Блокировка дисков

**(ОБЩАЯ ЗАЩИТА ОТ ПРОСМОТРА, ДОСТУП)**

DVD-V VIDEO CD Super Audio CD C D

Для диска можно установить 2 типа ограничений на воспроизведение.

- **Общая защита от просмотра**  
Можно установить ограничения, запрещающие воспроизводить нежелательные диски.
- **Доступ**  
Воспроизведение некоторых DVD VIDEO дисков может быть ограничено по предварительно определенному признаку, например по возрасту зрителей. Сцены можно заблокировать или заменить на другие сцены.

Для контроля доступа и общей защиты от просмотра используется один и тот же пароль.



### Запрет на воспроизведение конкретных дисков [ОБЩАЯ ЗАЩИТА ОТ ПРОСМОТРА]

Один и тот же пароль защиты от просмотра можно установить для 40 дисков. После установки пароля для 41-го диска настройка для первого диска отменяется.

- 1 Вставьте диск, который требуется заблокировать.**  
Если диск воспроизводится, нажмите кнопку ■ для остановки воспроизведения.
- 2 Нажмите кнопку  DISPLAY, когда система находится в режиме остановки.**  
Появится меню управления.
- 3 Нажмите кнопку  для выбора элемента  [ДОСТУП], затем нажмите кнопку .**

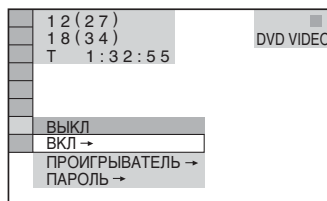
Появятся доступные значения для элемента [ДОСТУП].



- 4 Нажмите кнопку  для выбора [ВКЛ →], затем нажмите кнопку .**

#### ■ Если пароль не введен

Появится экран для регистрации нового пароля.

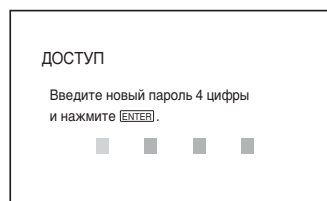



Введите 4-значный пароль, используя номерные кнопки, затем нажмите кнопку .

Появится окно для подтверждения пароля.

#### ■ После регистрации пароля

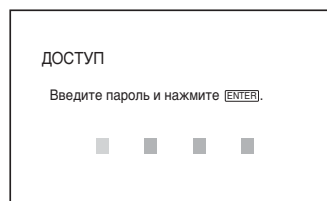
Появится окно для ввода пароля.



- 5 Введите или повторно введите 4-значный пароль, используя номерные кнопки, затем нажмите кнопку .**

На экране появится надпись [Общая защита установлена.], затем экран вернется к меню управления.

## Для отключения функции общей защиты от просмотра

- 1 Выполните пункты с 1 по 3 раздела “Запрет на воспроизведение конкретных дисков [ОБЩАЯ ЗАЩИТА ОТ ПРОСМОТРА]”.
- 2 Нажмите кнопку  $\uparrow/\downarrow$  для выбора [ВЫКЛ  $\rightarrow$ ], затем нажмите кнопку  $\oplus$ .
- 3 Введите 4-значный пароль, используя номерные кнопки, затем нажмите  $\oplus$ .

## Для воспроизведения диска, для которого установлена общая защита от просмотра

- 1 Вставьте диск, для которого установлена общая защита от просмотра.  
Появится дисплей [ОБЩАЯ ЗАЩИТА ОТ ПРОСМОТРА].

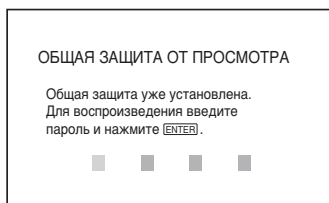

- 2 Введите 4-значный пароль, используя номерные кнопки, затем нажмите  $\oplus$ . Система готова для воспроизведения.

### К сведению

- Если Вы забыли пароль, введите 6-значный номер “199703”, используя номерные кнопки, когда на дисплее [ОБЩАЯ ЗАЩИТА ОТ ПРОСМОТРА] появится запрос на ввод пароля, затем нажмите кнопку  $\oplus$ . На дисплее появится запрос на ввод нового 4-значного пароля.

## Ограниченное воспроизведение для детей [ДОСТУП] (только DVD)

Воспроизведение некоторых DVD VIDEO дисков может быть ограничено по предварительно определенному признаку, например по возрасту зрителей. Функция [ДОСТУП] позволяет

установить уровень ограничения воспроизведения.

- 1 Нажмите кнопку  $\text{☺}$  DISPLAY, когда система находится в режиме остановки.  
Появится меню управления.
- 2 Нажмите кнопку  $\uparrow/\downarrow$  для выбора элемента  $\text{🔒}$  [ДОСТУП], затем нажмите кнопку  $\oplus$ .  
Появятся доступные значения для элемента [ДОСТУП].

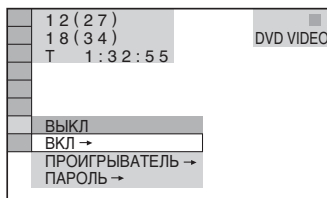

- 3 Нажмите кнопку  $\uparrow/\downarrow$  для выбора [ПРОИГРЫВАТЕЛЬ  $\rightarrow$ ], затем нажмите кнопку  $\oplus$ .

### ■ Если пароль не введен

Появится экран для регистрации нового пароля.

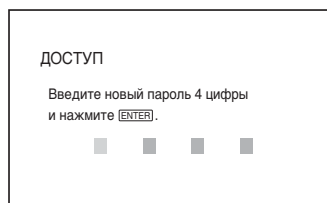

Введите 4-значный пароль, используя номерные кнопки, затем нажмите кнопку  $\oplus$ .

Появится окно для подтверждения пароля.

### ■ После регистрации пароля

Появится окно для ввода пароля.

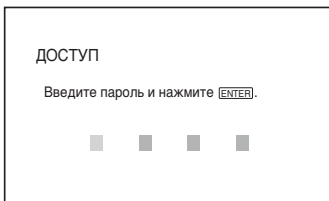

- 4** Введите или повторно введите 4-значный пароль, используя номерные кнопки, затем нажмите кнопку  $\oplus$ .

Появится дисплей для установки ограничения на воспроизведение.

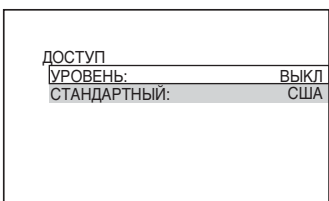

- 5** Нажимая кнопки  $\uparrow/\downarrow$ , выберите [СТАНДАРТНЫЙ] и нажмите кнопку  $\oplus$ .

Появятся значения для параметра [СТАНДАРТНЫЙ].

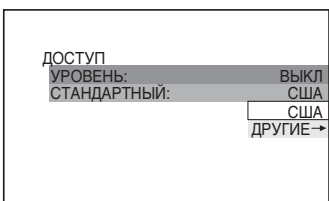

- 6** Нажмите кнопку  $\uparrow/\downarrow$  для выбора географической зоны в качестве уровня ограничения воспроизведения, затем нажмите кнопку  $\oplus$ .

Зона выбрана.

При выборе [ДРУГИЕ →] выберите и введите стандартный код в таблице “Список кодов зон функции Родительский контроль” (стр. 114), используя номерные кнопки.

- 7** Нажимая кнопки  $\uparrow/\downarrow$ , выберите [УРОВЕНЬ] и нажмите кнопку  $\oplus$ . Появятся значения для параметра [УРОВЕНЬ].

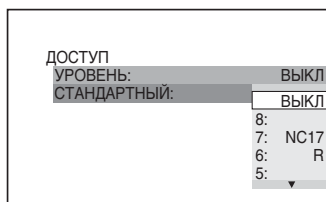

- 8** Нажимая кнопки  $\uparrow/\downarrow$ , выберите нужный уровень и нажмите кнопку  $\oplus$ .

Установка параметра доступа завершена.

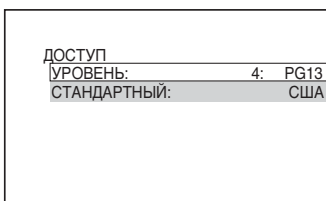

Чем меньше значение, тем строже ограничение.

### Для отключения функции доступа

В пункте 8 установите для параметра [УРОВЕНЬ] значение [ВЫКЛ].

### Для воспроизведения диска, для которого установлен доступ

- 1** Вставьте диск и нажмите кнопку  $\triangleright$ .

Появится дисплей для ввода пароля.

- 2** Введите 4-значный пароль, используя номерные кнопки, затем нажмите  $\oplus$ .

Система начнет воспроизведение.

#### К сведению

- Если Вы забыли пароль, извлеките диск и повторите пункты 1–3 раздела “Запрет на воспроизведение конкретных дисков [ОБЩАЯ ЗАЩИТА ОТ ПРОСМОТРА]”. Когда появится запрос на ввод пароля, введите “199703”, используя нумерованные кнопки, затем нажмите кнопку  $\oplus$ . На дисплее появится запрос на ввод нового 4-значного пароля. После ввода нового 4-значного

пароля снова установите диск в систему и нажмите кнопку  $\triangleright$ . Когда появится дисплей для ввода пароля, введите новый пароль.

**Примечание**

- На этой системе нельзя ограничить воспроизведение дисков, которые не имеют функции доступа.
- В зависимости от диска может потребоваться изменить уровень доступа во время воспроизведения диска. В этом случае введите пароль, затем измените уровень. При отмене режима возобновления воспроизведения восстанавливается предыдущее значение уровня.

## Изменение пароля

- 1** Нажмите кнопку  $\text{☰}$  DISPLAY, когда система находится в режиме остановки.  
Появится меню управления.
- 2** Нажмите кнопку  $\uparrow/\downarrow$  для выбора элемента  $\text{☰}$  [ДОСТУП], затем нажмите кнопку  $\oplus$ .  
Появятся доступные значения для элемента [ДОСТУП].
- 3** Нажмите кнопку  $\uparrow/\downarrow$  для выбора значения [ПАРОЛЬ  $\rightarrow$ ], затем нажмите кнопку  $\oplus$ .  
Появится окно для ввода пароля.
- 4** Введите 4-значный пароль, используя номерные кнопки, затем нажмите  $\oplus$ .
- 5** Введите новый 4-значный пароль, используя номерные кнопки, затем нажмите кнопку  $\oplus$ .
- 6** Для подтверждения пароля введите его еще раз, используя номерные кнопки, затем нажмите кнопку  $\oplus$ .

### Если при вводе пароля была сделана ошибка

Нажмите кнопку  $\leftarrow$ , затем нажмите  $\oplus$  и введите правильный код.

## Настройка оптимальных параметров объемного звучания в комнате

### (ПОДКЛЮЧЕНИЕ ДИНАМИКОВ)

В зависимости от формы помещения некоторые динамики установить не удастся. Для достижения оптимального объемного звучания рекомендуется подобрать положение динамиков.

- 1** Несколько раз нажмите кнопку FUNCTION +/-, пока на дисплее передней панели не появится индикация "DVD".
- 2** Нажмите кнопку  $\text{☰}$  DISPLAY, когда система находится в режиме остановки.  
Появится меню управления.
- 3** Нажимая кнопки  $\uparrow/\downarrow$ , выберите  $\text{☰}$  [ПОДКЛЮЧЕНИЕ ДИНАМИКОВ] и нажмите кнопку  $\oplus$ .

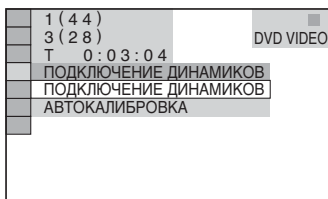

- 4** Нажимая кнопки  $\uparrow/\downarrow$ , выберите [ПОДКЛЮЧЕНИЕ ДИНАМИКОВ] и нажмите кнопку  $\oplus$ .  
Появятся доступные значения для функции [ПОДКЛЮЧЕНИЕ ДИНАМИКОВ].

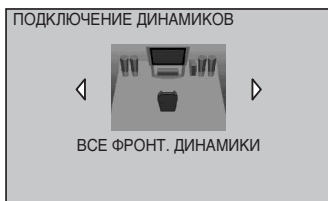

## 5 Нажмите ←/→, чтобы выбрать настройку.

Установив все динамики стандартной компоновки (стр. 11), выберите [ВСЕ ФРОНТ. ДИНАМИКИ].

Стандартная компоновка на дисплее не отображается.

В случае использования специализированных подставок (приобретаются дополнительно) можно расставить динамики как показано на иллюстрации. Поскольку в DAV- FXG9K применяется технология S-Force PRO Front Surround (стр. 111), наслаждаться объемным звучанием можно даже в стандартной компоновке.

- [СТАНДАРТНЫЙ]: когда нормально установлены все динамики.

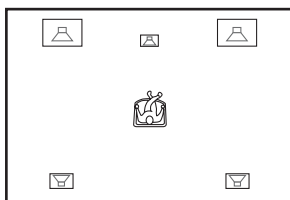

- [БЕЗ ЦЕНТРАЛЬНОГО]: при установке передних динамиков и динамиков объемного звучания.

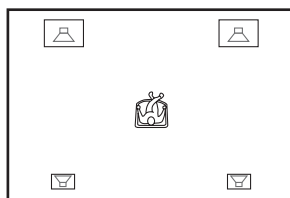

- [БЕЗ ТЫЛОВЫХ]: при установке центрального и передних динамиков.

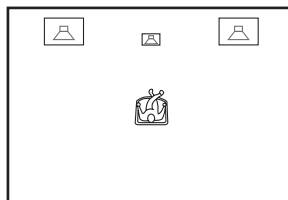

- [ТОЛЬКО ФРОНТАЛЬНЫЕ]: при установке передних динамиков.

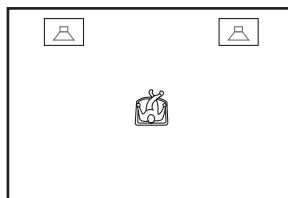

- [ВСЕ ФРОНТ. ДИНАМИКИ]: при установке всех динамиков перед слушателем.

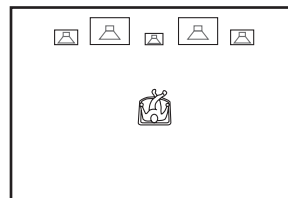

- [ВСЕ ФРОНТ. ДИНАМИКИ - БЕЗ ЦЕНТР.]: при установке передних динамиков и динамиков объемного звучания перед слушателем.

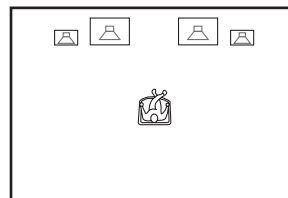

- [ВТОРАЯ КОМНАТА]: при установке передних динамиков в

одной комнате, а динамиков  
объемного звучания - в другой.

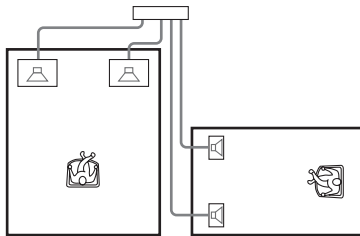

## 6 Нажмите $\oplus$ .

Выбранный параметр вступит в силу.

## 7 Нажимая кнопки $\uparrow/\downarrow$ , выберите [ДА] или [НЕТ] и нажмите кнопку $\oplus$ .

- [ДА]: продолжить опцию [АВТОКАЛИБРОВКА], см. Шаг 5 раздела “Автоматическая калибровка соответствующих настроек” (стр. 85).
- [НЕТ]: прекратить выполнение функции [ПОДКЛЮЧЕНИЕ ДИНАМИКОВ].

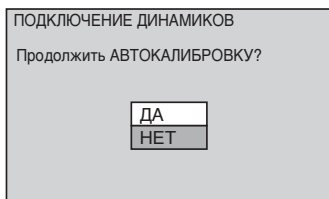

### Примечание

- Чтобы воспроизводить объемное звучание после изменения положения динамиков, рекомендуется выполнить [ПОДКЛЮЧЕНИЕ ДИНАМИКОВ], затем [АВТОКАЛИБРОВКА].
- Для выполнения [АВТОКАЛИБРОВКИ] необходимо подключить прилагаемый калибровочный микрофон.
- На дисплее передней панели отображается выбранная схема [ПОДКЛЮЧЕНИЕ ДИНАМИКОВ]. Динамики, через которые выводится звук, не помечаются.
- При изменении значения [РАЗМЕР] в меню [НАСТРОЙКА АС] параметр [ПОДКЛЮЧЕНИЕ ДИНАМИКОВ] возвращается к значению [ВСЕ ФРОНТ. ДИНАМИКИ].

# Автоматическая калибровка соответствующих настроек

## (АВТОКАЛИБРОВКА)

Д. С. А. С. (Автокалибровка режима Цифровое кино) - параметры объемного звучания настраиваются автоматически.

### Примечание

- После запуска функции [АВТОКАЛИБРОВКА] начнут раздаваться громкие тестовые звуки. Громкость уменьшать нельзя. Уважайте детей и соседей.

## 1 Несколько раз нажмите кнопку FUNCTION +/-, пока на дисплее передней панели не появится индикация “DVD”.

## 2 Нажмите кнопку $\square$ DISPLAY, когда система находится в режиме остановки.

Появится меню управления.

## 3 Нажимая кнопки $\uparrow/\downarrow$ , выберите $\square$ [ПОДКЛЮЧЕНИЕ ДИНАМИКОВ] и нажмите кнопку $\oplus$ .

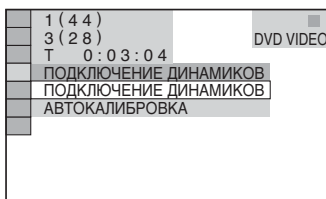

## 4 Нажимая кнопки $\uparrow/\downarrow$ , выберите [АВТОКАЛИБРОВКА] и нажмите кнопку $\oplus$ .

Появятся доступные значения для функции [АВТОКАЛИБРОВКА].

продолжение на следующей странице

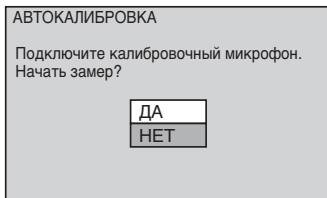

Подсоедините калибровочный микрофон к гнезду A.CAL MIC, расположенному на передней панели, и установите его на уровне уха на штативе и т. п. (приобретается отдельно). Все динамики должны быть обращены к калибровочному микрофону, причем между ними не должно быть никаких препятствий. Во время проведения замера следует соблюдать тишину.

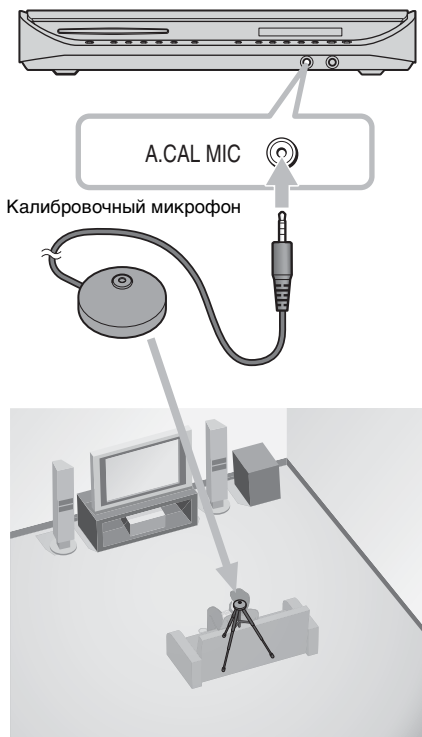

## 5 Нажимая кнопки $\uparrow/\downarrow$ , выберите [ДА] и нажмите кнопку $\oplus$ .

Начнется калибровка.

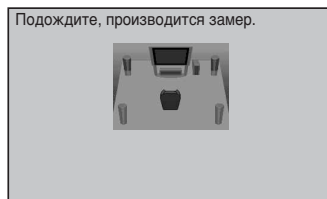

### Примечание

- Старайтесь находиться вне зоны замера и соблюдать тишину во время этой процедуры (которая занимает примерно 1 минуту), в противном случае результаты измерений могут оказаться неправильными. Во время измерения тестовые сигналы выводятся через динамики.
- Отражения от стен или пола могут повлиять на результаты замера.
- В случае появления сообщения об ошибке выполните инструкции, а затем выберите [ДА]. Сообщение об ошибке появляется в следующих случаях:
  - не подключен калибровочный микрофон;
  - неправильно подключены передние динамики;
  - неправильно подключены динамики объемного звучания;
  - неправильно подключены передние динамики и динамики объемного звучания;
  - сабвуфер не подключен.

## 6 Нажимая кнопки $\leftarrow/\rightarrow$ , выберите [ДА] или [НЕТ] и нажмите кнопку $\oplus$ .

### ■ Замер выполнен.

Отсоедините калибровочный микрофон и выберите [ДА].  
Настройка выполнена.

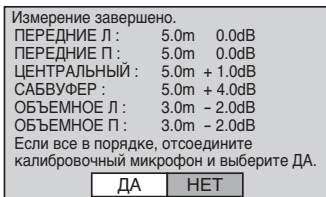

### ■ Замер не выполнен.

Выполните инструкцию, содержащуюся в сообщении, затем выберите [ДА] для повторения процедуры.

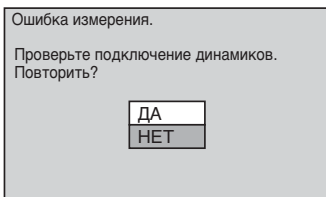

#### К сведению

- Вы можете проверить расстояние между положением прослушивания и каждым динамиком. См. стр. 94.

#### Примечание

- В ходе выполнения Автокалибровки:
  - не выключайте питание;
  - не нажимайте никакие кнопки;
  - не изменяйте уровень громкости;
  - не выбирайте другую функцию;
  - не меняйте диск;
  - не вставляйте и не извлекайте диск;
  - не отсоединяйте калибровочный микрофон.

## Использование дисплея настройки

С помощью дисплея настройки Вы можете выполнить различные настройки таких элементов, как изображение и звук. Общий перечень элементов дисплея настройки см. на стр. 122. Отображение элементов зависит от страны, для которой предназначена модель.

#### Примечание

- Параметры воспроизведения, которые записаны на диске, имеют больший приоритет по сравнению с параметрами на дисплее настройки. Кроме того, могут работать не все описанные функции.

**1** Нажмите кнопку **DISPLAY**, когда система находится в режиме остановки.

Появится меню управления.

**2** Нажимая кнопки , выберите **[УСТАНОВКА]** и нажмите кнопку .

Появятся доступные значения для элемента **[УСТАНОВКА]**.

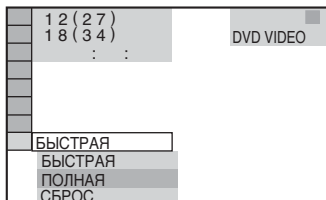

**3** Нажимая кнопки , выберите **[ПОЛНАЯ]**, затем нажмите кнопку .

Появится дисплей настройки.

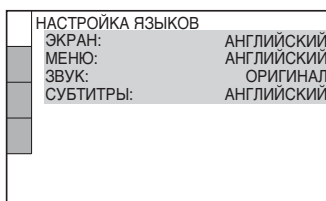

- 4** Нажмите  $\uparrow/\downarrow$  для выбора элемента настройки в отображаемом списке: [НАСТРОЙКА ЯЗЫКОВ], [НАСТРОЙКА ЭКРАНА], [УСТАНОВКИ] или [НАСТРОЙКА АС]. Затем нажмите кнопку  $\oplus$ .

Будет выбран элемент настройки.  
Пример: [НАСТРОЙКА ЭКРАНА]

Выбранный элемент

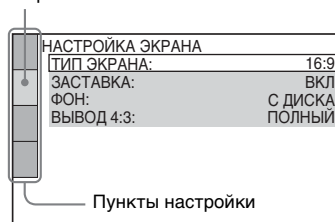

- 5** Выберите элемент, используя кнопки  $\uparrow/\downarrow$ , затем нажмите кнопку  $\oplus$ .

Появятся возможные параметры выбранного элемента.  
Пример: [ТИП ЭКРАНА]

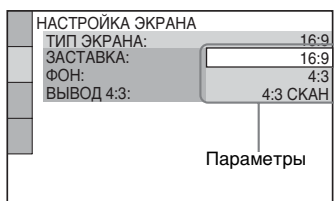

- 6** Выберите установку, используя кнопки  $\uparrow/\downarrow$ , затем нажмите  $\oplus$ .

Установка выбрана, настройка завершена.

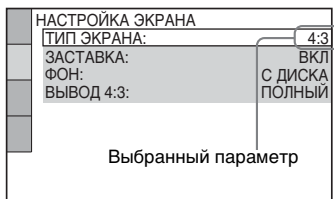

## Чтобы сбросить все параметры в меню [УСТАНОВКА]

- 1 Выберите [СБРОС] в пункте 3 и нажмите кнопку  $\oplus$ .
- 2 Выберите [ДА] с помощью кнопок  $\uparrow/\downarrow$ . Можно также остановить процесс и вернуться в Меню управления, выбрав здесь [НЕТ].
- 3 Нажмите  $\oplus$ .

Для всех параметров, описанных на стр. 89 - 97, будут восстановлены значения по умолчанию. Не нажимайте  $I/\text{ON}$  во время сброса настроек системы. Операция может занять несколько секунд, поэтому дождитесь ее окончания.

### Примечание

- При включении системы после сброса параметров и в системе нет диска, на телевизионном экране появляется сообщение-инструкция. Чтобы выполнить быструю настройку (стр. 23), нажмите кнопку  $\ominus$ , а для возврата к обычному экрану нажмите кнопку CLEAR.

# Установка языка дисплея или звуковой дорожки

## [НАСТРОЙКА ЯЗЫКОВ]

Параметр [НАСТРОЙКА ЯЗЫКОВ] позволяет установить нужный язык для экранного дисплея или звуковой дорожки.

Выберите на дисплее настройки [НАСТРОЙКА ЯЗЫКОВ]. Подробные сведения об использовании этого дисплея см. в разделе “Использование дисплея настройки” (стр. 87).

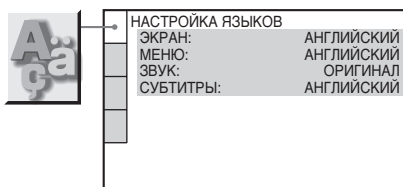

### ■ [ЭКРАН] (Экранный дисплей)

Переключение языка дисплея на экране.

### ■ [МЕНЮ] (только DVD VIDEO диски)

Можно выбрать нужный язык для меню диска.

### ■ [ЗВУК] (только DVD VIDEO диски)

Переключение языка звуковой дорожки. При выборе значения [ОРИГИНАЛ] выбирается язык с учетом приоритета, установленного на диске.

### ■ [СУБТИТРЫ] (только DVD VIDEO диски)

Переключение языков субтитров, записанных на DVD VIDEO диске. При выборе значения [КАК И ЗВУК] язык субтитров меняется в соответствии с языком, выбранным для звуковой дорожки.

#### К сведению

- При выборе значения [ДРУГИЕ →] для элементов [МЕНЮ], [ЗВУК] и [СУБТИТРЫ] выберите и введите с помощью номерных кнопок код языка, указанный в таблице “Перечень кодов языков” (стр. 114).

#### Примечание

- Если в качестве значений для элементов [МЕНЮ], [ЗВУК] или [СУБТИТРЫ] будет выбран язык, не записанный на диске DVD VIDEO, автоматически выбирается один из записанных языков (в зависимости от диска функция автоматического выбора языка может не работать).

# Установки для дисплея

## [НАСТРОЙКА ЭКРАНА]

Выберите установки в зависимости от подключаемого телевизора.

Выберите на дисплее настройки [НАСТРОЙКА ЭКРАНА]. Подробные сведения об использовании этого дисплея см. в разделе “Использование дисплея настройки” (стр. 87).

Настройки, принятые по умолчанию, подчеркнуты.

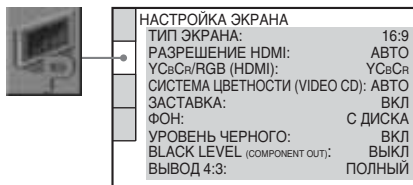

### ■ [ТИП ЭКРАНА]

Выбор формата кадра подключенного телевизора (стандарта 4:3 или широкоэкранный).

Настройки по умолчанию варьируются в зависимости от модели и страны.

---

**[4:3]** Выберите этот параметр при подключении телевизора с экраном стандарта 4:3. Широкоэкранный образ с полосами на верхней и нижней частях экрана.

---

**[4:3 СКАН]** Выберите этот параметр при подключении телевизора с экраном стандарта 4:3. Автоматически показывается широкое изображение во весь экран, а не вмещающиеся части изображения обрезаются.

---

**[16:9]** Выберите этот параметр при подключении широкоэкранный телевизора или телевизора с функцией широкоформатного режима.

---

[4:3]



[4:3 СКАН]

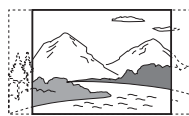

[16:9]



### Примечание

• На некоторых DVD вариант [4:3] может выбираться автоматически вместо [4:3 СКАН] и наоборот.

### ■ [РАЗРЕШЕНИЕ HDMI]

Выбирается тип видеосигнала, выводимого через гнездо HDMI OUT (мультимедийный интерфейс высокой четкости). При выборе [АВТО] (значение по умолчанию) система выводит видеосигналы максимального разрешения, поддерживаемого телевизором.

Если изображение нечеткое, цвета неестественные или оно не нравится вам по другим причинам, попробуйте выбрать другой вариант, который будет лучше соответствовать диску, телевизору/проектору и т.п. Дополнительную информацию см. в руководстве по эксплуатации, прилагаемому к телевизору/проектору и т.п.

---

**[АВТО]** Обычно следует выбрать это значение.

---

**[1920 × 1080i\*]** Передача видеосигналов 1920 × 1080i.

---

**[1280 × 720p\*]** Передача видеосигналов 1280 × 720p.

---

**[720 × 480p\*]** Передача видеосигналов 720 × 480p.\*\*

---

\* i: с чересстрочной разверткой, p: с прогрессивной разверткой

\*\* В зависимости от страны может появиться индикация [720 480/576p].

**Примечание**

- Даже если выбрано значение, отличное от [АВТО], и подключенный телевизор не поддерживает данное разрешение, система автоматически настроит видеосигналы, поддерживаемые телевизором.
- Если на передней панели загорается индикатор HDMI, изображения, передающиеся через гнездо S VIDEO OUT, увеличиваются по вертикали. (За исключением случаев, когда выбрано значение [720 480p].)

**■ [YCbCr/RGB (HDMI)]**

Выбирается тип сигнала HDMI, выводимого через гнездо HDMI OUT.

<b>[YCbCr]</b>	Выводятся сигналы YCbCr.
<b>[RGB]</b>	Вывод сигналов RGB.

**Примечание**

- Если изображение при воспроизведении искажается, задайте для [YCbCr] значение [RGB].
- Если к гнезду HDMI OUT подключено оборудование через гнездо DVI, сигналы [RGB] выводятся автоматически даже если вы выберете [YCbCr].

**■ [СИСТЕМА ЦВЕТНОСТИ (VIDEO CD)] (Только модели для Азии, Австралии и Ближнего Востока)**

Выберите систему цветности при воспроизведении VIDEO CD.

<b>[АВТО]</b>	Видеосигнал выводится в той системе, в какой он записан на диске - PAL или NTSC. Если ваш телевизор использует систему DUAL, выбирайте [АВТО].
<b>[PAL]</b>	Изменяет видеосигнал диска в формате NTSC и выводит его в системе PAL.
<b>[NTSC]</b>	Изменяет видеосигнал диска в формате PAL и выводит его в системе NTSC.

**Примечание**

- Невозможно изменить систему цветности самого диска.

- Систему цветности системы можно менять в зависимости от подключенного телевизора (стр. 21).

**■ [ЗАСТАВКА]**

Изображение заставки появляется, если система находится в режиме паузы или остановки в течение 15 минут, или диск Super Audio CD, CD, DATA CD (со звуковыми дорожками MP3) или DATA DVD воспроизводится более 15 минут. Заставка позволяет предотвратить повреждение экрана (появление ореола). Нажмите любую кнопку (например,  $\triangleright$ ), чтобы отключить заставку.

<b>[ВКЛ]</b>	Включает экранную заставку.
<b>[ВЫКЛ]</b>	Отключает экранную заставку.

**■ [ФОН]**

Выбор цвета фона или изображения на экране телевизора в режиме остановки или при воспроизведении диска Super Audio CD, CD, DATA CD (со звуковыми дорожками MP3) или DATA DVD.

<b>[С ДИСКА]</b>	Изображение с диска (неподвижное) появляется только в том случае, если оно уже записано на диске (CD-EXTRA и т.п.). Если на диске отсутствует такое изображение, появляется изображение [ГРАФИКА].
<b>[ГРАФИКА]</b>	Появляется изображение, ранее сохраненное в системе.
<b>[ГОЛУБОЙ]</b>	Цвет фона – голубой.
<b>[ЧЕРНЫЙ]</b>	Цвет фона – черный.

**■ [УРОВЕНЬ ЧЕРНОГО]****(Кроме моделей для Азии, Австралии и Ближнего Востока)**

Выбор уровня черного (установочный уровень) вывода видеосигнала с гнезд, отличных от COMPONENT VIDEO OUT/HDMI OUT.

<b>[ВКЛ]</b>	Возврат уровня черного выходного сигнала к стандартному уровню.
<b>[ВЫКЛ]</b>	Понижение стандартного уровня черного. Используется при белесом изображении.

#### ■ [УРОВЕНЬ ЧЕРНОГО (COMPONENT OUT)]

(Кроме моделей для Азии, Австралии и Ближнего Востока)

Выбор уровня черного (установочный уровень) вывода видеосигнала с гнезд COMPONENT VIDEO OUT.

При выводе системой прогрессивного сигнала данный параметр не активен и не может быть выбран.

<b>[ВЫКЛ]</b>	Возврат уровня черного выходного сигнала к стандартному уровню.
<b>[ВКЛ]</b>	Повышение стандартного уровня черного. Используется при затемненном изображении.

#### ■ [ВЫВОД 4:3]

Данная настройка действует только если в меню [НАСТРОЙКА ЭКРАНА] для элемента [ТИП ЭКРАНА] задано значение [16:9] (стр. 90). Выполните настройку для просмотра прогрессивного сигнала формата 4:3. Если есть возможность изменить форматное соотношение телевизора, поддерживающего прогрессивный формат, измените настройки телевизора, а не системы. Помните, что эта настройка действует только для подключения HDMI или сигналов в прогрессивном формате, выводимых через гнезда COMPONENT VIDEO OUT.

#### Примечание

- Данная установка доступна только в случае если "P AUTO (PROGRESSIVE AUTO)" или "P VIDEO (PROGRESSIVE VIDEO)" выбраны кнопкой PROGRESSIVE (стр. 29).

<b>[ПОЛНЫЙ]</b>	Выберите, если можно изменить форматное соотношение на телевизоре.
<b>[ОБЫЧНЫЙ]</b>	Выберите, если невозможно изменить форматное соотношение на телевизоре. Изображение выводится в формате 16:9 с черными полосами по бокам.

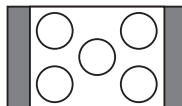

телевизор с форматным соотношением 16:9

# Пользовательские установки

## [УСТАНОВКИ]

Используется для настройки параметров, относящихся к воспроизведению, и других параметров.

Выберите на дисплее настройки [УСТАНОВКИ]. Подробные сведения об использовании этого дисплея см. в разделе “Использование дисплея настройки” (стр. 87).

Настройки, принятые по умолчанию, подчеркнуты.

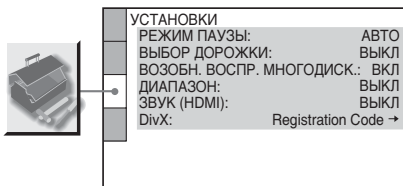

### ■ [РЕЖИМ ПАУЗЫ] (только диски DVD VIDEO/DVD-R/DVD-RW)

Выбор изображения для режима паузы.

**[АВТО]** Изображение, содержащее быстро движущиеся объекты, выводится без дрожания. Обычно выбирается это положение.

**[РАМКА]** Изображение, содержащее объекты, не совершающие быстрых движений, выводится с высоким разрешением.

### ■ [ВЫБОР ДОРОЖКИ] (только DVD VIDEO диски)

Установка большего приоритета для звуковой дорожки, содержащей максимальное число каналов, при воспроизведении DVD VIDEO диска, на котором звук записан в нескольких звуковых форматах (PCM, DTS, MPEG audio или Dolby Digital).

**[ВЫКЛ]** Приоритет устанавливается.

**[АВТО]** Приоритет устанавливается.

#### Примечание

- При установке данного пункта в положение [АВТО] язык может изменяться. Установка [ВЫБОР ДОРОЖКИ] имеет больший приоритет по сравнению с параметрами [ЗВУК] в меню [НАСТРОЙКА ЯЗЫКОВ] (стр. 89). (В зависимости от диска эта функция может быть недоступна.)
- Если звуковые дорожки в форматах PCM, DTS, Dolby Digital и MPEG audio и содержат одинаковое число каналов, то система выбирает звуковые дорожки в следующей последовательности: PCM, DTS, Dolby Digital и MPEG audio.

### ■ [ВОЗОБН. ВОСПР. МНОГОДИСК.] (только DVD VIDEO/VIDEO CD диски)

Переключение параметра возобновленного многодискового воспроизведения в положение “включено” или “выключено”.

**[ВКЛ]** Данные возобновления сохраняются в памяти для 40 дисков.

**[ВЫКЛ]** Данные возобновления не сохраняются в памяти. Воспроизведение возобновляется в точке возобновления только для текущего диска в системе.

### ■ [ДИАПАЗОН] (только диски DVD VIDEO)

Ограничивает динамический диапазон звуковых дорожек. Это может быть удобно при просмотре фильмов с малой громкостью поздно ночью.

**[ВЫКЛ]** Динамический диапазон не сжимается.

**[СТАНДАРТНЫЙ]** Воспроизводит звуковую дорожку с таким динамическим диапазоном, который задумал инженер звукозаписи.

**[МАКС]** Полное ограничение динамического диапазона.

## ■ [ЗВУК (HDMI)]

Выбирается тип аудиосигнала, выводимого через гнездо HDMI OUT.

<b>[ВЫКЛ]</b>	Звук не выводится через выход HDMI OUT.
<b>[АВТО]</b>	Выводятся аудиосигналы, согласованные с нужным аудиопотоком от подключенного телевизора.
<b>[PCM]</b>	Преобразование сигналов Dolby Digital, DTS (цифровой кинотеатр) или 96 кГц/24 бит PCM (импульсно-кодовая модуляция) в сигналы 48 кГц/16 бит PCM (импульсно-кодовая модуляция).

### Примечание

- При подключении системы к телевизору, не поддерживающему технологию DOLBY DIGITAL/DTS (цифровой кинотеатр), и выборе [АВТО] будет слышен громкий шум (либо звука не будет вообще). В этом случае выберите [PCM].
- При подключении системы к телевизору с помощью кабеля HDMI и выборе [АВТО] или [PCM] функции ДИАПАЗОН, DYNAMIC BASS, MOVIE/MUSIC и звуковое поле нельзя применить для звука, выводимого через динамики телевизора.

## ■ [DivX]

Отображает код регистрации для данной системы.

Для получения подробных сведений обращайтесь на сайт <http://www.divx.com> в Интернет.

# Установки для динамиков

## [НАСТРОЙКА АС]

Для получения наилучшего эффекта объемного звучания укажите размер подключенных динамиков, а также расстояние от них до слушателя. Затем воспользуйтесь тестовым сигналом для настройки одинакового уровня и баланса всех динамиков.

Выберите на дисплее настройки [НАСТРОЙКА АС]. Для получения дополнительной информации см. раздел “Использование дисплея настройки” (стр. 87).

Настройки, принятые по умолчанию, подчеркнуты.

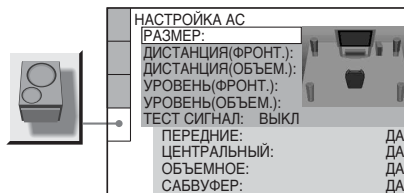

## Для восстановления значения по умолчанию при изменении параметра

Выберите элемент и нажмите кнопку CLEAR. Обратите внимание, что только настройки параметра [РАЗМЕР] не восстанавливаются до настроек по умолчанию.

## ■ [РАЗМЕР]

Если не подключены центральный громкоговоритель или громкоговорители объемного звучания, установите для параметров значения [ЦЕНТРАЛЬНЫЙ] и [ОБЪЕМНОЕ]. Так как настройки для передних динамиков и сабвуфера являются фиксированными, их нельзя изменить.

[ПЕРЕДНИЕ]

[ДА]

**[ЦЕНТРАЛЬНЫЙ]** [ДА]: Обычно следует выбрать это значение.  
[НЕТ]: Выберите это значение, если центральный динамик не используется.

**[ОБЪЕМНОЕ]** [ДА]: Обычно следует выбрать это значение.  
[НЕТ]: Выберите это значение, если динамик объемного звучания не используется.

**[САБВУФЕР]** [ДА]

**Примечание**

• При изменении значения [РАЗМЕР] параметр [ПОДКЛЮЧЕНИЕ ДИНАМИКОВ] возвращается к значению [ВСЕ ФРОНТ. ДИНАМИКИ].

**■ [ДИСТАНЦИЯ (ФРОНТ.)]**

Ниже показаны принятые по умолчанию расстояния для динамиков относительно слушателя.

При установке расстояния с помощью функции Быстрая установка (стр. 23) установки отображаются автоматически.

При выборе [ВСЕ ФРОНТ. ДИНАМИКИ] в установке [ПОДКЛЮЧЕНИЕ ДИНАМИКОВ].

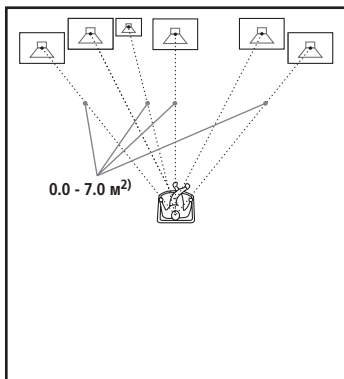

При выборе [СТАНДАРТНЫЙ] в установке [ПОДКЛЮЧЕНИЕ ДИНАМИКОВ].

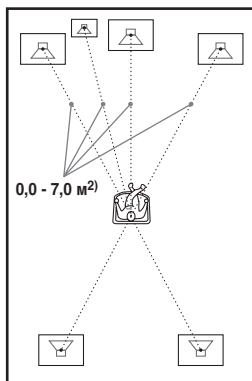

После перемещения динамиков обязательно измените указанное значение на дисплее настройки.

**[Л/П]**  
**3,0 м<sup>1)</sup>**

Расстояние от слушателя до переднего динамика можно изменять с шагом 0,2 метра в пределах от 0,0 до 7,0 метров<sup>2)</sup> (0-23 фт).

**[ЦЕНТРАЛЬНЫЙ]**  
**3,0 м<sup>1)</sup>**  
(появляется при задании значения [ДА] для параметра [ЦЕНТРАЛЬНЫЙ] в установке [РАЗМЕР]).

Расстояние от слушателя до центрального динамика можно изменять с шагом 0,2 метра в пределах от 0,0 до 7,0 метров<sup>2)</sup>.

**[САБВУФЕР]**  
**3,0 м<sup>1)</sup>**

Расстояние от слушателя до сабвуфера можно изменять с шагом 0,2 метра в пределах от 0,0 до 7,0 метров<sup>2)</sup>.

<sup>1)</sup>При выполнении быстрой настройки (стр. 23) изменяются параметры, принимаемые по умолчанию.

<sup>2)</sup>0,0 – 6,9 м в моделях для США и Канады.

**■ [ДИСТАНЦИЯ (ОБЪЕМ.)]**

Ниже показаны принятые по умолчанию расстояния для динамиков относительно слушателя.

При установке расстояния с помощью функции Быстрая установка (стр. 23) установки отображаются автоматически.

продолжение на следующей странице

При выборе [ВСЕ ФРОНТ. ДИНАМИКИ] в установке [ПОДКЛЮЧЕНИЕ ДИНАМИКОВ].

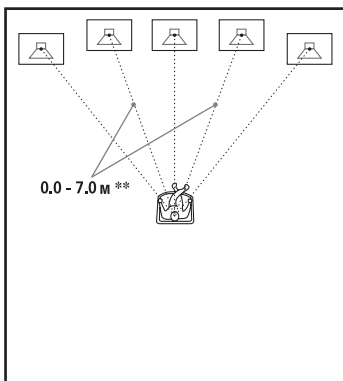

При выборе [СТАНДАРТНЫЙ] в установке [ПОДКЛЮЧЕНИЕ ДИНАМИКОВ].

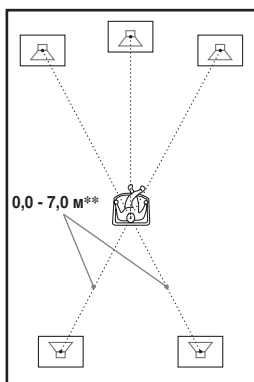

После перемещения динамиков обязательно измените указанное значение на дисплее настройки.

<b>[Л/П]</b> <b>3,0 м*</b> (отображается только в случае если в разделе [РАЗМЕР] Вы установите для параметра [ОБЪЕМНОЕ] значение [ДА].)	Расстояние от слушателя до динамиков объемного звучания можно изменять с шагом 0,2 метра в пределах от 0,0 до 7,0 метров**.
---	---

\* При выполнении быстрой настройки (стр. 23) изменяются параметры, принимаемые по умолчанию.

\*\* 0,0 – 6,9 м в моделях для США и Канады.

**Примечание**

- В зависимости от входного потока настройка [ДИСТАНЦИЯ] может быть недоступна.
- Если расстояние до положения прослушивания выходит за пределы рекомендованного диапазона, на экране отображается индикация  $\Delta\uparrow / \Delta\downarrow$  \*\* м (где \*\* означает цифру).  $\Delta\uparrow$  означает превышение верхнего предела рекомендованного диапазона.  $\Delta\downarrow$  означает выход за нижнюю границу рекомендованного диапазона.

**■ [УРОВЕНЬ (ФРОНТ.)]**

Уровень каждого динамика можно изменять следующим образом. Для упрощения регулировки установите для параметра [ТЕСТ СИГНАЛ] значение [ВКЛ].

<b>[Л/П]</b> <b>0,0 дБ</b>	Задайте это значение в диапазоне от -15,0 дБ до 10,0 дБ с шагом 1,0 дБ.
-------------------------------	---

<b>[ЦЕНТРАЛЬНЫЙ]</b> <b>0,0 дБ</b> (появляется при задании значения [ДА] для параметра [ЦЕНТРАЛЬНЫЙ] в установке [РАЗМЕР].)	Задайте это значение в диапазоне от -15,0 дБ до 10,0 дБ с шагом 1,0 дБ.
---	---

<b>[САБВУФЕР]</b> <b>0,0 дБ</b>	Задайте это значение в диапазоне от -15,0 дБ до 10,0 дБ с шагом 1,0 дБ.
------------------------------------	---

**■ [УРОВЕНЬ (ОБЪЕМ.)]**

Уровень каждого динамика объемного звучания можно изменять следующим образом. Для упрощения регулировки установите для параметра [ТЕСТ СИГНАЛ] значение [ВКЛ].

<b>[Л/П]</b> <b>0,0 дБ</b> (отображается только в случае если в разделе [РАЗМЕР] Вы установите для параметра [ОБЪЕМНОЕ] значение [ДА].)	Задайте это значение в диапазоне от -15,0 дБ до 10,0 дБ с шагом 1,0 дБ.
---	---

## Как изменить громкость сразу всех динамиков

Нажмите кнопку VOLUME +/- на системе или VOLUME +/- на пульте дистанционного управления.

### ■ [ТЕСТ СИГНАЛ]

Динамики будут воспроизводить тестовый сигнал для регулировки параметров [УРОВЕНЬ (ФРОНТ.)] и [УРОВЕНЬ (ОБЪЕМ.)].

---

**[ВЫКЛ]** Тестовый сигнал не воспроизводится через динамики.

---



**[ВКЛ]** В момент регулировки уровня тестовый сигнал воспроизводится по очереди через каждый динамик. При выборе одного из элементов меню [НАСТРОЙКА АС] тестовый сигнал звучит последовательно из каждого динамика.

---



## Регулировка уровня громкости с помощью тестового сигнала

**1** Нажмите кнопку  DISPLAY, когда система находится в режиме остановки.



Появится меню управления.



**2** Нажимая кнопки , выберите  [УСТАНОВКА] и нажмите кнопку .

Появятся доступные значения для элемента [УСТАНОВКА].

**3** Нажимая кнопки , выберите [ПОЛНАЯ], затем нажмите кнопку .



Появится дисплей настройки.

**4** Нажимая кнопку , выберите [НАСТРОЙКА АС], затем нажмите кнопку  или .

**5** Нажимая кнопку , выберите [ТЕСТ СИГНАЛ], затем нажмите кнопку  или .



**6** Нажимая кнопку , выберите [ВКЛ], затем нажмите кнопку .



Тестовый сигнал будет звучать по очереди через каждый динамик.

**7** Находясь в положении для прослушивания, отрегулируйте значение параметров [УРОВЕНЬ (ФРОНТ.)] или [УРОВЕНЬ (ОБЪЕМ.)] с помощью   .

Тестовый сигнал выдается только из настраиваемого динамика.

**8** По завершении настройки нажмите кнопку .

**9** Нажимая кнопку , выберите [ТЕСТ СИГНАЛ], затем нажмите кнопку .

**10** Нажимая кнопку , выберите [ВЫКЛ], затем нажмите кнопку .

### Примечание

- Тестовые сигналы не выводятся через гнезда HDMI OUT.

## Восстановление настроек по умолчанию

Настройки системных параметров (например, радиостанций) можно вернуть к предустановленным значениям.

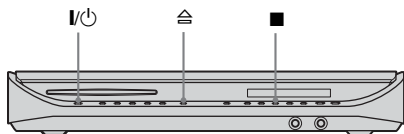

- 1** Нажмите кнопку I/O для включения системы.
- 2** Нажмите на системе одновременно ■, ≡ и I/O.

На передней панели дисплея появится индикация “COLD RESET” и будут восстановлены значения по умолчанию.

## Дополнительная информация

### Меры предосторожности

#### Источники питания

- Кабель питания переменного тока необходимо заменять только в специализированной ремонтной мастерской.
- Пока аппарат включен в электророзетку, на него по-прежнему подается электропитание, даже если сам аппарат выключен.

#### Установка

- Установите систему в месте с достаточной вентиляцией для предотвращения нагрева системы.
- При воспроизведении на высокой громкости в течение продолжительного времени корпус может нагреться. Это не является неисправностью. Тем не менее, прикасаться к корпусу не следует. Не устанавливайте систему в ограниченном пространстве с плохой вентиляцией, так как это может привести к перегреву.
- Не перекрывайте вентиляционные отверстия системы и не вставляйте в них никакие предметы. Данная система содержит усилитель высокой мощности. Если перекрыть вентиляционные отверстия аппарата, он может перегреться и выйти из строя.
- Не располагайте систему на мягкой поверхности, например, на ковре, и не блокируйте вентиляционные отверстия.
- Не располагайте систему возле источников тепла или в местах попадания прямого солнечного света, чрезмерно запыленных местах или в местах с повышенной вибрацией.

#### Эксплуатация

- Если система перенесена непосредственно из холодного места в теплое или установлена в комнате с повышенной влажностью, на линзах внутри системы может образоваться конденсат. Если это произойдет, система может работать ненадлежащим образом. В этом случае выньте диск и оставьте систему включенной примерно на полчаса до тех пор, пока не испарится влага.

- Перед транспортировкой системы извлеките из нее диск. Если Вы этого не сделаете, диск может быть поврежден.

#### Регулировка громкости

- Не увеличивайте уровень громкости во время прослушивания фрагмента с низким уровнем входного сигнала или совсем без звуковых сигналов. В этом случае возможно повреждение динамиков при внезапном воспроизведении участка с пиковым уровнем звука.

#### О чистке

- Протирайте корпус, панель и регуляторы мягкой тканью, слегка смоченной раствором нейтрального моющего средства. Использование любых типов абразивных подушечек, чистящих порошков или растворителей, например, спирта или бензина, запрещено.  
При возникновении вопросов или проблем с Вашей системой обратитесь к ближайшему дилеру Sony.

#### Чистящие диски, средства для чистки дисков/линз

- **Не используйте имеющиеся в продаже чистящие диски или средства для чистки дисков/линз (влажные салфетки или спреи). Это может привести к неисправности.**

#### Цвета телевизора

- Если при работе динамиков возникают искажения цветопередачи на экране телевизора, выключите телевизор и включите его через 15-30 минут. Если искажения в отображении цветов не устраняются, увеличьте расстояние между динамиками и телевизором.

#### ВАЖНОЕ ЗАМЕЧАНИЕ

Осторожно: Данная система позволяет удерживать неподвижное видеоизображение или изображение экранного дисплея на экране телевизора неограниченно долго. Если оставить неподвижное видеоизображение или изображение экранного дисплея на экране телевизора на продолжительное время, это может повредить экран телевизора. В особенности это относится к проекционным телевизорам.

Табличка с указанием названия модели и ее характеристик находится на нижней панели аппарата.

## Переноска системы

Чтобы защитить внутренний механизм системы, при ее переноске необходимо использовать следующую процедуру.

- 1 Нажимая кнопку FUNCTION +/-, выберите “DVD”.**
- 2 Убедитесь, что все диски удалены из системы.**
- 3 Нажмите одновременно кнопки ■ и ◀◀.**  
На дисплее передней панели появится индикация “STANDBY”, затем “MECHA LOCK”.
- 4 Извлеките шнур питания от сети переменного тока из настенной розетки.**

### Примечание

- При перемещении динамиков для их демонтажа выполните процедуру (стр. 11) в обратном порядке.

## Примечания относительно дисков

### Обращение с дисками

- Чтобы не испачкать диск, его следует удерживать за ребра. Не прикасайтесь к поверхности диска.
- Не наклеивайте на диск бумагу или клейкую ленту.



- Не подвергайте диск воздействию прямого солнечного света и не храните вблизи источников тепла, таких как трубопроводы горячего воздуха, не оставляйте его в автомобиле, припаркованном в солнечном месте, поскольку внутри салона автомобиля может значительно повыситься температура.
- После воспроизведения храните диск в футляре.

### О чистке

- Перед воспроизведением протрите диск специальной тканью. Протирать следует от центра к краям.



- Не используйте растворители, такие как бензин, разбавитель, имеющиеся в продаже очистители или антистатические аэрозоли, предназначенные для виниловых долгоиграющих пластинок.

С помощью этой системы можно воспроизводить диски только обычной круглой формы. Использование диска нестандартной или некруглой формы

(например, в форме открытки, сердца или звезды) может привести к неисправности.

Не используйте диски, которые продаются с наклейками или кольцом.

## Поиск и устранение неисправностей

Если в процессе эксплуатации системы вы столкнетесь с одной из описанных ниже проблем, помощь в ее решении может оказать данное руководство по поиску и устранению неисправностей. Если разрешить проблему все же не удастся, обратитесь к ближайшему дилеру фирмы Sony.

Учтите, что если специалист по обслуживанию заменяет во время ремонта некоторые детали, их можно сохранить.

### Питание

#### Питание не включается.

- Проверьте правильность подключения кабеля питания переменного тока.

#### Если на дисплее передней панели попеременно появляется индикация “PROTECTOR” и “PUSH POWER”.

Нажмите I/O для выключения системы и после того как индикация “STANDBY” исчезнет, проверьте следующее.

- Нет ли короткого замыкания между кабелями динамиков (+ и -)?
- Используются ли только указанные динамики?
- Нет ли предметов, перекрывающих вентиляционные отверстия аппарата?

Проверив перечисленные выше моменты и устранения проблемы включите систему.

Если причину неисправности найти не удалось даже после проверки перечисленных пунктов, обратитесь к ближайшему дилеру Sony.

### Изображение

#### Отсутствует изображение.

- Соединительные видеокабели подключены не надежно.
- Повреждены соединительные видеокабели.
- Система не подключена к правильному входному телевизионному разъему (стр. 17, 27).

- Видеовход на телевизоре не настроен для просмотра изображений, поступающих из системы.
- Установлен прогрессивный формат сигнала, на который ваш телевизор не рассчитан. В таком случае верните настройку чересстрочного формата (по умолчанию) (стр. 29).
- Даже если телевизор поддерживает сигналы (525p/625p) в прогрессивном формате, качество изображения может ухудшаться при установке прогрессивного формата. В таком случае верните настройку чересстрочного формата (по умолчанию) (стр. 29).
- Подключите соединительный кабель заново.
- Сигнал на систему подается с подключенного устройства, не поддерживающего функцию HDCP (high-bandwidth digital content protection, защита цифрового контента) (индикатор “HDMI” на передней панели не загорается). См. раздел стр. 117.
- Если выход HDMI OUT используется в качестве видеовыхода, то можно попытаться решить проблему, изменив параметр [РАЗРЕШЕНИЕ HDMI] в меню [НАСТРОЙКА ЭКРАНА] (стр. 90). Соедините ТВ и систему через разъем видео, отличающийся от HDMI OUT, и переключите вход ТВ на входной видеосигнальный порт подключенного устройства, чтобы иметь возможность видеть экранные меню. Измените параметр [РАЗРЕШЕНИЕ HDMI] в меню [НАСТРОЙКА ЭКРАНА] и переключите вход ТВ обратно на HDMI. Если изображение все же не появилось, повторите действия и попробуйте другие варианты.
- Выбрана функция “PROGRESSIVE AUTO” или “PROGRESSIVE VIDEO” кнопкой PROGRESSIVE на пульте дистанционного управления (на дисплее передней панели появляется индикация “PROGRE”), хотя ваш телевизор не поддерживает сигнал в прогрессивном формате. В этом случае отсоедините кабель HDMI от системы и выберите “INTERLACE”; при этом индикатор PROGRESSIVE должен погаснуть.
- При возникновении искажений сигнала, подаваемого через гнездо S VIDEO OUT, измените настройку [РАЗРЕШЕНИЕ

HDMI] в меню [НАСТРОЙКА ЭКРАНА] на [720 × 480p]\*.

- \* В зависимости от страны может появиться индикация [720 Ч 480/576p].

---

### Изображение с помехами.

- Диск загрязнен, или на нем имеются трещины.
- Если видеосигнал от системы к телевизору проходит через видеомагнитофон, защита от копирования, используемая в некоторых программах DVD, может повлиять на качество изображения. Если после подключения системы к телевизору напрямую проблема остается, попытайтесь подключить систему к входному разъему S VIDEO (стр. 27) на телевизоре.

---

### Даже если установлено форматное соотношение экрана в параметре [ТИП ЭКРАНА] меню [НАСТРОЙКА ЭКРАНА], изображение не заполняет экран целиком.

- Фиксированное форматное соотношение экрана.

---

### Искажения цветности на экране телевизора.

Передние динамики и динамики объемного звучания в этой системе защищены магнитным экраном, что препятствует рассеянию магнитного потока. Однако некоторое рассеяние может иметь место, так как используется магнит большой мощности. В этом случае проверьте следующее:

- Если динамики используются с телевизором с электронно-лучевой трубкой или проекционного типа, установите динамики на расстоянии не менее 0,3 м от телевизора.
- Если искажение цветности не устранено, выключите телевизор и включите его через 15-30 минут.
- При возникновении гула отодвиньте динамики подальше от телевизора.
- Убедитесь, что рядом с динамиками нет намагнитченных предметов (магнитная защелка на подставке телевизора, медицинские устройства, игрушки и пр.).

---

### Звук

#### Отсутствие звука.

- Нет контакта соединительного кабеля динамика.
- Если на дисплее передней панели появилась индикация “MUTING ON”,

- нажмите кнопку **MUTING** на пульте дистанционного управления.
- Система находится в режиме паузы или замедленного воспроизведения. Для возврата в режим обычного воспроизведения нажмите кнопку ▷.
- Выполняется перемотка вперед или назад. Для возврата в режим обычного воспроизведения нажмите кнопку ▷.
- Проверьте настройки динамиков (стр. 94).
- Обратите внимание, что аудиосигналы Super Audio CD не выводятся через разъем **HDMI OUT**.
- Оборудование, подключенное к выходу **HDMI OUT**, не поддерживает формат аудиосигнала; в этом случае задайте для параметра [ЗВУК (HDMI)] в меню [УСТАНОВКИ] значение [PCM] (стр. 94).

#### Не выводится звук через выход **HDMI OUT**.

- Установите для элемента [ЗВУК (HDMI)] в меню [УСТАНОВКИ] значение [AVTO] или [PCM] ((стр. 94)).
- Разъем **HDMI OUT** подключен к устройству **DVI** (цифровой визуальный интерфейс) (разъемы **DVI** (цифровой визуальный интерфейс) не поддерживают аудиосигналы).
- Через разъем **HDMI OUT** не выводится звук Super Audio CD.
- Выполните следующее: ① Выключите и снова включите систему. ② Выключите и снова включите подсоединенное оборудование. ③ Отсоедините и снова подключите кабель **HDMI**.

#### Звук из левых и правых динамиков не сбалансирован, или каналы подключены неверно.

- Проверьте правильность и надежность подключения динамиков и компонентов.

#### Звук не воспроизводится через сабвуфер.

- Проверьте соединения и настройки динамиков (стр.17, 94).
- Выберите для звукового поля значение "A.F.D. STD" (стр. 38).

#### Слышен сильный шум или помехи.

- Проверьте надежность подключения динамиков и компонентов.
- Убедитесь, что соединительные кабели находятся на безопасном расстоянии от трансформатора или двигателя и не ближе 3 м от телевизора или источника флуоресцентного света.

- Отодвиньте телевизор от аудиокомпонентов.
- Штекеры и гнезда загрязнены. Протрите их тканью, слегка смоченной в спирте.
- Почистите диск.

#### При воспроизведении диска **VIDEO CD, CD** или **MP3** звук утрачивает стереозвук.

- Установите для параметра [ЗВУК] значение [СТЕРЕО], нажав кнопку **AUDIO** (стр. 50).
- Убедитесь, что аппарат подключен правильно.

#### Эффект объемного звучания трудно различим при воспроизведении звуковых дорожек в формате **Dolby Digital, DTS** или **MPEG**.

- Убедитесь, что включена функция звукового поля (стр. 38).
- Проверьте соединения и настройки динамиков (стр.17, 94).
- В зависимости от диска **DVD** выходной сигнал может быть не полностью 5.1-канальным. Он может быть монофоническим или стереофоническим даже в том случае, если звуковая дорожка записана в звуковом формате **Dolby Digital** или **MPEG**.

#### Звук подается только через центральный динамик.

- В зависимости от диска звук может выводиться только через центральный динамик.

#### Не выдается звук из центрального динамика.

- Проверьте соединения и настройки динамиков.
- Убедитесь, что включена функция звукового поля (стр. 38).
- В зависимости от источника эффект центрального динамика может быть менее различим.

#### Из динамиков объемного звучания звук совсем не выдается или выдается только на очень малой громкости.

- Проверьте соединения и настройки динамиков.
- Убедитесь, что включена функция звукового поля (стр. 38).
- В зависимости от источника эффект динамиков объемного звучания может быть менее различим.

продолжение на следующей странице

---

### **Звук микрофона не выводится.**

- Выбрана любая другая функция, кроме DVD.
- Воспроизводится слой Super Audio CD диска Super Audio CD.
- Микрофон неправильно подключен к системе.
- Уровень громкости звука на микрофоне установлен на минимум.

---

### **Нет звука от динамиков, показанных на дисплее передней панели.**

- На дисплее передней панели отображается выбранная схема [ПОДКЛЮЧЕНИЕ ДИНАМИКОВ]. Динамики, через которые выводится звук, не помечаются (стр. 38, 83).

---

## **Эксплуатация**

---

### **Не удается выполнить настройку на радиостанции.**

- Проверьте правильность подключения антенны. Отрегулируйте антенну. При необходимости подключите внешнюю антенну.
- Сигнал станции слишком слаб (для автоматической настройки). Выполните прямую настройку вручную.
- Станции предварительно не настроены или удалены из памяти (при настройке путем сканирования предварительно настроенных станций). Выполните предварительную настройку станций (стр. 68).
- Нажмите кнопку DISPLAY, чтобы на дисплее передней панели появилась индикация частоты.

---

### **Пульт дистанционного управления не работает.**

- Между пультом дистанционного управления и системой имеется препятствие.
- Слишком большое расстояние между пультом дистанционного управления и системой.
- Пульт дистанционного управления не направлен на датчик дистанционного управления на системе.
- Разрядились батарейки в пульте дистанционного управления.

---

### **Не воспроизводится диск.**

- Не вставлен диск.

- Диск перевернут.  
Вставьте диск воспроизводимой стороной вниз.
- Аппарат не может воспроизводить диски CD-ROM и т.д. (стр. 7).
- Код региона диска DVD не соответствует коду системы.
- Внутри системы сконденсировалась влага; она может повредить линзы. Выньте диск и оставьте систему включенной примерно на полчаса.

---

### **Невозможно воспроизвести звуковую дорожку MP3.**

- Диск DATA CD записан не в MP3, а в другом формате, который не соответствует ISO 9660 Level 1/ Level 2 или формату Joliet.
- Диск DATA DVD записан в формате MP3, не соответствующем стандарту UDF (Universal Disk Format).
- Для звуковой дорожки MP3 не указано расширение “.MP3”.
- Формат данных отличается от MP3, хотя указано расширение “.MP3”.
- Данные не соответствуют стандарту MPEG1 Audio Layer 3.
- Система не может воспроизводить звуковые дорожки в формате MP3PRO.
- Для параметра [РЕЖИМ (MP3, JPEG)] установлено значение [ИЗОБРАЖЕНИЕ (JPEG)] (стр. 62).
- Если нет возможности изменить настройку [РЕЖИМ (MP3, JPEG)], переустановите диск или выключите и снова включите систему.
- Диск DATA CD/DATA DVD содержит видео в формате DivX.

---

### **Файлы изображений JPEG не воспроизводятся.**

- Диск DATA CD записан не в JPEG, а в другом формате, который не соответствует ISO 9660 Level 1/Level 2 или формату Joliet.
- Диск DATA DVD записан в формате JPEG, не соответствующем стандарту UDF (Universal Disk Format).
- Файл имеет расширение, отличное от “.JPEG” или “.JPG”.
- Размер изображения более 3072 (ширина) x 2048 (высота) в обычном режиме или более 2000000 точек в прогрессивном режиме JPEG, который в основном используется на веб-сайтах в Интернете.

- Он больше, чем экран (подобные изображения сокращаются).
- Для параметра [РЕЖИМ (MP3, JPEG)] установлено значение [ЗВУК (MP3)] (стр. 62).
- Если нет возможности изменить настройку [РЕЖИМ (MP3, JPEG)], переустановите диск или выключите и снова включите систему.
- Диск DATA CD/DATA DVD содержит видео в формате DivX.

---

#### **Воспроизведение звуковых дорожек MP3 и файлов изображений JPEG начинается одновременно.**

- Для параметра [РЕЖИМ (MP3, JPEG)] выбрано значение [АВТО] (стр. 62).

---

#### **Не воспроизводится видеофайл формата DivX.**

- Файл создан в формате, отличном от формата DivX.
- Файл имеет расширение, отличное от “.AVI” или “.DIVX”.
- Диск DATA CD/DATA DVD создан в формате DivX, не отвечающем требованиям стандарта ISO 9660 Level 1/ Level 2 или Joliet/UDF.
- Размер видеофайла формата DivX превышает значение 720 (ширина) × 576 (высота).

---

#### **Названия альбома/дорожки/файла отображаются неверно.**

- Система может отображать только цифры и буквы алфавита. Другие символы отображаются как [\*].

---

#### **Воспроизведение диска начинается не с начала.**

- Выбран режим программного, произвольного или повторного воспроизведения. Нажмите CLEAR для отмены этих функций до начала воспроизведения диска.
- Выбран параметр возобновленного воспроизведения. В режиме остановки нажмите кнопку ■ на системе или пульте дистанционного управления, затем начните воспроизведение (стр. 45).
- На экране телевизора автоматически появится меню главы, DVD или PBC.

---

#### **Система автоматически начинает воспроизведение диска.**

- Для диска DVD предусмотрена функция автоматического воспроизведения.

---

#### **Воспроизведение останавливается автоматически.**

- На некоторых дисках может быть записан сигнал автопаузы. При воспроизведении такого диска система останавливает воспроизведение на сигнале автопаузы.

---

#### **Не удается выполнить некоторые функции, такие как остановка, поиск, замедленное и повторное воспроизведение.**

- Над некоторыми дисками невозможно выполнить перечисленные выше операции. См. руководство по эксплуатации, прилагаемое к диску.

---

#### **Сообщения на экране телевизора не отображаются на нужном языке.**

- На дисплее настройки выберите нужный язык для экранного дисплея с помощью параметра [ЭКРАН] в меню [НАСТРОЙКА ЯЗЫКОВ] (стр. 89).

---

#### **Не удается изменить язык звуковой дорожки.**

- Диск DVD не содержит многоязыковых звуковых дорожек.
- На этом диске DVD невозможно изменить язык звуковой дорожки.

---

#### **Не удается изменить язык субтитров.**

- Диск DVD не содержит многоязыковых субтитров.
- На этом диске DVD невозможно изменить язык субтитров.

---

#### **Не удается отключить субтитры.**

- На этом диске DVD невозможно отключить субтитры.

---

#### **Не удается изменить ракурсы.**

- На воспроизводимом диске DVD не записаны изображения с несколькими ракурсами (стр. 56).
- На диске DVD невозможно изменить ракурсы.

---

#### **Диск не извлекается, а на дисплее передней панели высвечивается надпись “LOCKED”.**

- Обратитесь к своему дилеру фирмы Sony или в местный сервисный центр фирмы Sony.

*продолжение на следующей странице*

При воспроизведении DATA CD или DATA DVD диска на экране телевизора появляется надпись [Ошибка данных].

- Звуковая дорожка MP3/файл изображения JPEG/видеофайл формата DivX, которые Вы пытаетесь воспроизвести, повреждены.
- Данные не соответствуют стандарту MPEG1 Audio Layer 3.
- Формат файла изображения JPEG не соответствует формату DCF.
- Файл изображения имеет расширение “.JPG” или “.JPEG”, но не является файлом формата JPEG.
- Файл, который Вы хотите воспроизвести, имеет расширение “.AVI” или “.DIVX”, но его формат отличается от формата DivX, либо не отвечает профилю DivX Certified.

**Система не работает должным образом.**

- Отсоедините шнур питания от настенной розетки сети переменного тока и снова подсоедините его через несколько минут.

## Функция самодиагностики

*(когда на дисплее появляются буквы/цифры)*

Во время срабатывания функции самодиагностики, предохраняющей систему от неисправностей, на экране и на дисплее передней панели появляется 5-значный сервисный код, состоящий из буквы и 4 цифр (например, С 13 50). В этом случае следует выполнить проверку в соответствии с приведенной ниже таблицей.

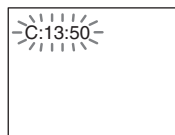

Первые 3 символа сервисного кода	Вероятная причина и/или метод устранения
С 13	Диск загрязнился. ➔ Протрите диск мягкой тканью (стр. 100).
С 31	Диск вставлен неправильно. ➔ Перезапустите систему, затем вставьте диск правильно.
Е XX (xx - это номер)	Для предотвращения неисправностей система привела в действие функцию самодиагностики. ➔ При обращении к дилеру фирмы Sony или в местный сервисный центр фирмы Sony сообщите 5-значный сервисный код. Например: E61 10

### Вывод на экран информации о номере версии

При включении системы на экране может появляться номер версии [VER.X.XX] (где X – это цифры). Хотя это не является неисправностью и информация предназначена для сервисной службы

Sony, нормальная работа системы будет невозможна. Выключите систему и затем снова включите ее.



## Технические характеристики

### Усилитель

Стереорежим (номинально)

150 Вт +150 Вт (4 Ом при 1 кГц, суммарное значение коэффициента нелинейных искажений 1%)

Режим объемного звучания (базовый)

выходная мощность RMS, суммарное значение коэффициента нелинейных искажений 10%  
 Передние: 180 Вт + 180 Вт (с SS-TS57)  
 Центральный\*: 180 Вт (с SS-CT53)  
 Объемного звучания\*: 180 Вт +180 Вт (с SS-TS57R)  
 Сабвуфер\*: 300 Вт (с SS-WS54)

\* Звук может отсутствовать в зависимости от параметров звукового поля и источника.

Входы (аналоговые)

TV/VCR 1, TV/VCR 2 (AUDIO IN)

Чувствительность: 450/250 мВ

AUDIO IN/MIC 1

Чувствительность: AUDIO IN 250/125 мВ/ MIC 1 1 мВ

MIC 2

Чувствительность: 1 мВ

Входы (цифровые)

TV/VCR1 (COAXIAL IN)/TV/VCR2

(OPTICAL IN)

сопротивление: 75 Ом/—

### Система Super Audio CD/DVD

Лазер

Полупроводниковый лазер (Super Audio CD/DVD:  $\lambda = 650$  нм) (CD:  $\lambda = 790$  нм)

Продолжительность излучения: постоянное

Формат сигнала

NTSC/PAL

<b>Тюнер</b>	
Система	Система цифрового синтезатора PLL
FM-тюнер	
Диапазон настройки	87,5 – 108,0 МГц (с шагом 50 кГц)
Антенна	Проволочная антенна FM
Вводы антенны	75 Ом, несбалансированные
Промежуточная частота	10,7 МГц
АМ-тюнер	
Диапазон настройки	
Модели для Ближнего Востока и России:	531 – 1602 кГц (с шагом 9 кГц)
Модели для Азии:	531-1602 кГц (с шагом 9 кГц) 530-1710 кГц (с шагом 10 кГц)
Антенна	Рамочная антенна АМ
Промежуточная частота	450 кГц

## Видео

Выходы	VIDEO: 1 Vp-p, 75 Ом S VIDEO: Y: 1 Vp-p 75 Ом C: 0,286 Vp-p 75 Ом COMPONENT: Y: 1 Vp-p 75 Ом P <sub>B</sub> /C <sub>B</sub> , P <sub>R</sub> /C <sub>R</sub> : 0,7 Vp-p 75 Ом HDMI OUT: Тип А (19 контактов)
Входы	VIDEO: 1 Vp-p 75 Ом COMPONENT: Y: 1 Vp-p 75 Ом P <sub>B</sub> /C <sub>B</sub> , P <sub>R</sub> /C <sub>R</sub> : 0,7 Vp-p 75 Ом

## Динамики

### Передние/Объемного звучания

Система динамиков	Фазоинверторного типа, с магнитным экраном
Динамики	Низкочастотный: 130 мм конического типа Высокочастотный: 50 мм конического типа
Номинальное сопротивление	4 Ом

Размеры (прибл.)	Передние: 222 × 601 × 165 мм (ш/в/г) Объемного звучания: 222 × 601 × 163 мм (ш/в/г) Подставка: 292 × 108 × 292 мм (ш/в/г)
Масса (прибл.)	Передние: 6,0 кг Объемного звучания: 6,0 кг Подставка: 5,0 кг

## Центральный

Система динамиков	Закрытые, с магнитным экраном диаметром 30 × 80 мм, конического типа
Динамик	
Номинальное сопротивление	4 Ом
Размеры (прибл.)	382 × 49 × 63 мм (ш/в/г)
Масса (прибл.)	0,5 кг

## Сабвуфер

Система динамиков	Фазоинверторного типа
Динамик	диаметром 250 мм, конического типа
Номинальное сопротивление	2 Ом
Размеры (прибл.)	292 × 610 × 398 мм (ш/в/г)
Масса (прибл.)	14,0 кг

## Общие

Требования к источнику питания	220 -240 В переменного тока, 50/60 Гц
Потребляемая мощность в рабочем режиме:	210 Вт
В режиме готовности:	0,3 Вт (в режиме экономии энергии)
Размеры (прибл.)	445 × 71 × 405 мм (ш/в/г), включая выступающие части
Масса (прибл.)	6,0 кг

Конструкция и технические характеристики могут быть изменены без уведомления.

## Распаковка

- Динамики (5)
- Сабвуфер (1)
- Рамочная антенна АМ (1)
- Проволочная антенна FM (1)
- Кабели динамиков (5 м × 4, 15 м × 2)

- Видеокабель (1)
- Пульт дистанционного управления (пульт) (1)
- Батарейки R6 (размера AA) (2)
- Калибровочный микрофон (1)
- Винты ((серебристые) × 4, (черные) × 2)
- Фиксаторы (2)
- Основания подставок (2)
- Микрофон (1)\*
- Руководство по эксплуатации (1)
- Разъемы громкоговорителей и ТВ (таблица) (1)

\* Только модели для России

## Глоссарий

### DivX®

Цифровая видеотехнология, разработана DivX, Inc. Видео, закодированное с помощью технологии DivX, имеет наивысшее качество среди аналогичных файлов малого размера.

### Dolby Digital

Этот звуковой формат для кинотеатров представляет собой дальнейшее развитие формата Dolby Surround Pro Logic. В этом формате динамики объемного звучания выдают стереозвук в расширенном частотном диапазоне. Кроме того, предусмотрен независимый канал сабвуфера для глубоких басовых составляющих. Этот формат также называют “5.1”, поскольку канал сабвуфера считается каналом 0.1 (так как он работает только в том случае, если требуется эффект глубоких басовых звуков). Все шесть каналов в этом формате записываются отдельно, что обеспечивает четкое разделение каналов. Более того, поскольку выполняется цифровая обработка всех сигналов, качество сигнала снижается гораздо меньше.

### Dolby Pro Logic II

Dolby Pro Logic II создает пять выходных всечастотных каналов из 2-канального звукового источника. Это достигается за счет использования усовершенствованного декодера объемного звучания со сверхчистой матрицей, который извлекает пространственные свойства оригинальной записи без добавления новых звуков или тональных окрасок.

### ■ Режим кино

Режим кино предназначен для использования с телевизионными стереоспектаклями, и все программы кодируются в формате Dolby Surround. В результате получается улучшенная направленность звукового поля,

продолжение на следующей странице

приближающаяся по качеству к качеству звучания дискретных каналов 5.1.

### ■ Режим музыки

Режим музыки предназначен для использования со стереозаписями и обеспечивает широкое глубокое звуковое пространство.

### Dolby Surround Pro Logic

Один из методов декодирования формата Dolby Surround. Dolby Surround Pro Logic создает четыре канала из 2-канального звукового источника. По сравнению с системой Dolby Surround предыдущего поколения система Dolby Surround Pro Logic обеспечивает более естественное панорамирование между левым и правым каналами и более четкое позиционирование звучания. Для наиболее полного использования возможностей системы Dolby Surround Pro Logic потребуется одна пара динамиков объемного звучания и центральный динамик. Через динамики объемного звучания выдается монофонический звук.

### DTS

Технология сжатия цифрового звука, разработанная фирмой Digital Theater Systems, Inc. Эта технология поддерживает 5.1-канальный объемный звук. В этом формате существует стереофонический задний канал и дискретный канал сабвуфера. DTS предоставляет такое же 5.1-канальное высококачественное цифровое звучание. Благодаря отдельной записи данных всех каналов и цифровой обработке обеспечивается хорошее разделение каналов.

### DVD

Диск, содержащий до 8 часов видеозаписей, хотя его диаметр совпадает с диаметром обычного диска CD. Емкость однослойного одностороннего диска DVD составляет 4,7 Гб (гигабайт), что в 7 раз больше емкости диска CD. Более того, емкость двухслойного одностороннего диска DVD составляет

8,5 Гб, однослойного двустороннего DVD – 9,4 Гб, а двухслойного двустороннего DVD – 17 Гб.

Для хранения данных изображения используется формат MPEG 2, один из мировых стандартов технологии цифрового сжатия. Данные изображения сжимаются до 1/40 своего первоначального размера. Кроме того, DVD использует технологию переменной скорости кодирования, что позволяет обрабатывать данные в зависимости от содержания изображения.

Аудиоданные записываются в формате Dolby Digital, а также PCM, что позволяет получить звучание с более четким эффектом присутствия. К тому же, для работы с дисками DVD существует множество усовершенствованных функций, например, различные ракурсы, многоязыковая поддержка, функция доступа и др.

### DVD-RW

DVD-RW диск - это записываемый диск с возможностью перезаписи, который такого же размера, как DVD VIDEO. DVD-RW диск можно записать в двух различных режимах: режим VR и режим Video. DVD-RW диски, созданные в режиме Video, имеют такой же формат, что и DVD VIDEO диски, а диски, созданные в формате VR (Video Recording- видеозапись), позволяют программировать или редактировать содержимое диска.

### DVD+RW

DVD+RW (плюс RW) - это записываемый диск с возможностью перезаписи. DVD+RW диски используют формат записи, совместимый с форматом DVD VIDEO.

### HDMI (мультимедийный интерфейс высокой четкости)

Интерфейс HDMI поддерживает передачу видео и звука через один цифровой разъем. Разъем HDMI позволяет передавать в цифровой форме и без искажений стандартные для

телевидения высокой четкости высококачественные видеосигналы и многоканальный звук на аудио/ видеоприемных устройствах - например, оборудованные HDMI телевизоры. Поскольку видеосигналы поддерживают существующий формат DVI (цифровой визуальный интерфейс), разъемы HDMI можно подключать к разъемам DVI (цифровой визуальный интерфейс) с помощью специального адаптера HDMI - DVI (цифровой визуальный интерфейс). Спецификация HDMI поддерживает HDCP (защита широкополосного цифрового контента), технологию защиты материалов от копирования, включающую кодирование цифровых видеосигналов.

### S-Force PRO Front Surround

Длительные работы компании Sony в области технологий объемного звучания (и огромное количество акустических данных, собранных в процессе этой деятельности) привели к созданию совершенно нового способа и усовершенствованных DSP для эффективного решения данной задачи; новая технология получила название S-Force PRO Front Surround. По сравнению с другими технологиями объемного звучания S-Force PRO Front Surround создает более убедительное ощущение расстояния и пространства, в результате чего воспроизведение настоящего объемного звука осуществляется без помощи тыловых динамиков.

### Super Audio CD

Super Audio CD - это новый высококачественный стандарт для аудиодисков, при котором музыка записывается в формате DSD (Direct Stream Digital - Прямой цифровой поток) (обычные CD записываются в формате PCM). Формат DSD, использующий частоту дискретизации, превышающую соответствующую частоту обычного компакт-диска в 64 раза, и применяющий 1-битовое квантование, обеспечивает в диапазоне слышимых звуковых частот

как широкий частотный диапазон, так и широкий динамический диапазон, что обеспечивает невероятное приближение качества музыки к исходному звучанию.

### ■ Типы дисков Super Audio CD

В зависимости от сочетания слоев Super Audio CD и CD диски делятся на два типа.

- Слой Super Audio CD: Один слой высокой плотности для диска Super Audio CD
- Слой CD<sup>1)</sup>: Слой, который читается на обычных проигрывателях компакт-дисков

Однослойный диск  
(диск с одним слоем Super Audio CD)



Гибридный диск<sup>2)</sup>  
(диск со слоем Super Audio CD и слоем CD)

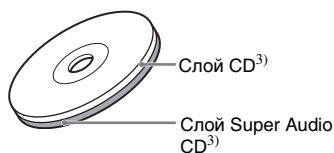

Слой Super Audio CD состоит из 2- или многоканальной области.

- 2-канальная область: Область, на которой записаны двухканальные стереофонические дорожки
- Многоканальная область: Область, на которой записаны многоканальные дорожки (до 5.1 каналов)

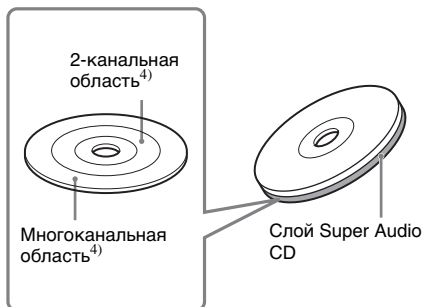

продолжение на следующей странице

- 1)Слой CD можно воспроизводить с помощью обычного проигрывателя компакт-дисков.
- 2)Поскольку слои находятся на одной стороне, нет необходимости переворачивать диск.
- 3)Информацию о выборе слоя см. в разделе “Выбор области воспроизведения для диска Super Audio CD” (стр. 57).
- 4)Информацию о выборе области см. в разделе “Выбор области воспроизведения для диска Super Audio CD” (стр. 57).

## **VIDEO CD**

Компакт-диск, содержащий видеозаписи. Для хранения данных изображения используется формат MPEG 1, один из мировых стандартов технологии цифрового сжатия. Данные изображения сжимаются до 1/140 своего первоначального размера. Благодаря этому диск VIDEO CD диаметром 12 см может содержать видеозаписи продолжительностью до 74 минут. VIDEO CD диски также содержат сжатые аудиоданные. Звуки, не воспринимаемые человеческим ухом, сжимаются. Звуки, которые человек способен различать, остаются несжатыми. На диски VIDEO CD можно записать в 6 раз больше аудиоинформации, чем на обычные аудио компакт-диски.

Существуют 2 версии дисков VIDEO CD.

- Версия 1.1: Можно воспроизводить только видеоизображение и звук.
- Версия 2.0: Можно воспроизводить неподвижные изображения с высоким разрешением, а также использовать функции PBC.

Данная система поддерживает обе версии дисков.

## **Автокалибровка режима Цифровое кино**

Технология автокалибровки режима Цифровое кино была разработана компанией Sony для быстрого автоматического измерения и корректировки настроек динамик в зависимости от условий прослушивания.

## **Альбом**

Часть музыкальных произведений или изображений на диске DATA CD, содержащем звуковые дорожки MP3 или файлы JPEG.

## **Глава**

Наиболее продолжительные участки изображения или музыкального фрагмента на диске DVD.

## **Дорожка**

Часть картины или музыкального произведения на дисках VIDEO CD, CD, Super Audio CD или MP3. Альбом состоит из нескольких дорожек (только MP3).

## **Доступ**

Функция диска DVD, позволяющая ограничить воспроизведение диска в соответствии с возрастом зрителя и согласно принятым нормам в каждой отдельной стране. Ограничение на разных дисках может быть различным. Когда активирована эта функция, можно полностью запретить воспроизведение, пропускать сцены жестокости, заменять их другими эпизодами и т.д.

## **Кинопрограмма, видеопрограмма**

Диски DVD можно подразделить на кино- и видеопрограммы. Изображение кинопрограмм на дисках DVD не отличается от изображения, демонстрируемого в кинотеатрах (24 кадра в секунду). На дисках DVD с видеопрограммами, например с телевизионными драматическими или комедийными сериалами, скорость изображения составляет 30 кадров (или 60 полей) в секунду.

## **Код региона**

Эта система используется для защиты авторских прав. Код региона предусмотрен в каждой системе DVD или на диске DVD и соответствует региону, в котором тот был продан. Код региона указывается на корпусе системы, а также на упаковке диска. Система может воспроизводить диски, которые

соответствуют ее коду региона. Система может также воспроизводить диски с обозначением “”. Региональное ограничение может действовать, даже если код региона не указан на диске DVD.

### **Контроль воспроизведения (PBC)**

Сигналы, записанные на дисках VIDEO CD (версии 2.0) для контроля воспроизведения.

Используя экраны меню, записанные на дисках VIDEO CD с функциями PBC, можно воспроизводить простые интерактивные программы, программы с функциями поиска и т.д.

### **Прогрессивный формат (последовательное сканирование)**

В противоположность чересстрочному формату прогрессивный формат может воспроизводить 50-60 кадров в секунду, воспроизводя все строки сканирования (525 строк для системы NTSC, 625 строк для PAL). Общее качество изображения повышается, а неподвижные изображения, текст и горизонтальные линии отображаются резко. Данный формат совместим с 525/625-строчным прогрессивным форматом.

### **Раздел**

Подраздел главы на диске DVD. Глава состоит из нескольких разделов.

### **Сабвуфер Digital Direct Twin Drive**

Сабвуфер Digital Direct Twin Drive оснащен двумя цифровыми усилителями S-Master (собственная технология Sony), которые обеспечивают необходимую мощность для сабвуфера и создают поразительное качество звука. Сабвуфер Digital Direct Twin Drive прост в настройке и обеспечивает стабильное звуковое поле на гораздо большей площади прослушивания и при этом не требует подстройки частот.

### **Сотовая диафрагма с инъекцией слюды**

Сотовая диафрагма с инъекцией слюды изготавливается из легкого и чрезвычайно прочного композитного материала, который состоит из чешуек слюды и синтетического волокна.

Конструкция состоит из нескольких слоев чешуек слюды. Это позволяет создать диафрагму низкой плотности и одновременно очень высокой жесткости.

В данной системе сотовая диафрагма с инъекцией слюды применяется в сабвуфере.

### **Сцена**

На диске VIDEO CD с функциями PBC (контроля воспроизведения) экраны меню, движущиеся и неподвижные изображения подразделяются на части, которые называются “сценами”.

### **Файл**

Изображение JPEG или видео в формате DivX на диске DATA CD/DATA DVD. (“Файл” – это эксклюзивное определение, используемое для этой системы.) Один файл содержит одно изображение или фильм.

### **Функция нескольких ракурсов**

На некоторых дисках DVD записываются сцены с различными ракурсами, т.е. сцены, снятые видеокамерами с разных точек.

### **Функция нескольких языков**

На некоторых дисках DVD звук и субтитры в изображении записаны на нескольких языках.

### **Чересстрочный формат (Чересстрочное сканирование)**

Чересстрочный формат – стандартный для NTSC способ отображения телеизображений при 30 кадрах в секунду. Каждый кадр сканируется дважды: поочередно между четными и нечетными строками сканирования, по 60 раз в секунду.

## Перечень кодов языков

Написание названий языков соответствует стандарту ISO 639: 1988 (E/F).

Код Язык	Код Язык	Код Язык	Код Язык
1027 Afar	1183 Irish	1347 Maori	1507 Samoan
1028 Abkhazian	1186 Scots Gaelic	1349 Macedonian	1508 Shona
1032 Afrikaans	1194 Galician	1350 Malayalam	1509 Somali
1039 Amharic	1196 Guarani	1352 Mongolian	1511 Albanian
1044 Arabic	1203 Gujarati	1353 Moldavian	1512 Serbian
1045 Assamese	1209 Hausa	1356 Marathi	1513 Siswati
1051 Aymara	1217 Hindi	1357 Malay	1514 Sesotho
1052 Azerbaijani	1226 Croatian	1358 Maltese	1515 Sundanese
1053 Bashkir	1229 Hungarian	1363 Burmese	1516 Swedish
1057 Byelorussian	1233 Armenian	1365 Nauru	1517 Swahili
1059 Bulgarian	1235 Interlingua	1369 Nepali	1521 Tamil
1060 Bihari	1239 Interlingue	1376 Dutch	1525 Telugu
1061 Bislama	1245 Yidish	1379 Norwegian	1527 Tajik
1066 Bengali;	1248 Indonesian	1393 Occitan	1528 Thai
Bangla	1253 Icelandic	1403 (Afan)Oromo	1529 Tigrinya
1067 Tibetan	1254 Italian	1408 Oriya	1531 Turkmen
1070 Breton	1257 Hebrew	1417 Punjabi	1532 Tagalog
1079 Catalan	1261 Japanese	1428 Polish	1534 Setswana
1093 Corsican	1269 Yiddish	1435 Pashto;	1535 Tonga
1097 Czech	1283 Javanese	Pusho	1538 Turkish
1103 Welsh	1287 Georgian	1436 Portuguese	1539 Tsonga
1105 Danish	1297 Kazakh	1463 Quechua	1540 Tatar
1109 German	1298 Greenlandic	1481 Rhaeto-	1543 Twi
1130 Bhutani	1299 Cambodian	Romance	1557 Ukrainian
1142 Greek	1300 Kannada	1482 Kirundi	1564 Urdu
1144 English	1301 Korean	1483 Romanian	1572 Uzbek
1145 Esperanto	1305 Kashmiri	1489 Russian	1581 Vietnamese
1149 Spanish	1307 Kurdish	1491 Kinyarwanda	1587 Volарьк
1150 Estonian	1311 Kirghiz	1495 Sanskrit	1613 Wolof
1151 Basque	1313 Latin	1498 Sindhi	1632 Xhosa
1157 Persian	1326 Lingala	1501 Sangho	1665 Yoruba
1165 Finnish	1327 Laothian	1502 Serbo-	1684 Chinese
1166 Fiji	1332 Lithuanian	Croatian	1697 Zulu
1171 Faroese	1334 Latvian;	1503 Singhalese	
1174 French	Lettish	1505 Slovak	1703 He
1181 Frisian	1345 Malagasy	1506 Slovenian	определен

## Список кодов зон функции Родительский контроль

Код Зона	Код Зона	Код Зона	Код Зона
2047 Австралия	2238 Индонезия	2390 Новая	2165 Финляндия
2046 Австрия	2149 Испания	Зеландия	2174 Франция
2044 Аргентина	2254 Италия	2379 Норвегия	2090 Чили
2057 Бельгия	2079 Канада	2427 Пакистан	2086 Швейцария
2070 Бразилия	2092 Китай	2436 Португалия	2499 Швеция
2184 Великобритания	2304 Корея	2489 Россия	2276 Япония
2109 Германия	2363 Малайзия	2501 Сингапур	
2115 Дания	2362 Мексика	2528 Таиланд	
2248 Индия	2376 Нидерланды	2424 Филиппины	

# Указатель деталей и органов управления

Дополнительные сведения см. на страницах, указанных в скобках.

## Передняя панель

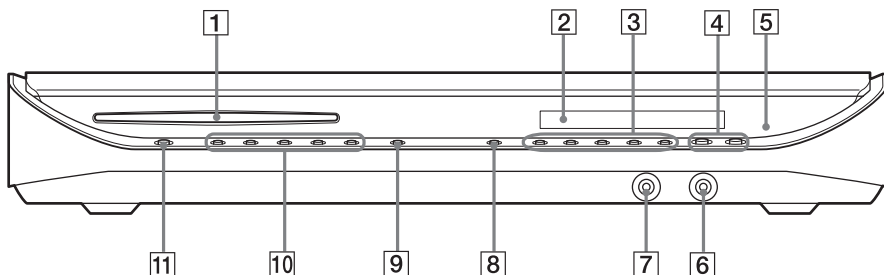

- |   |                               |    |  |
|---|-------------------------------|----|--|
| 1 | Слот для дисков (33)          | 7  | Гнездо AUDIO IN/MIC 1/A.CAL MIC (36, 74) |
| 2 | Дисплей передней панели (117) | 8  | FUNCTION (33)                            |
| 3 | Операции с дисками (33)       | 9  | ⏏ (извлечение диска) (33)                |
| 4 | VOLUME +/- (33)               | 10 | DISC 1-5 (33)                            |
| 5 | Ⓜ (дистанционный датчик) (10) | 11 | I/⏻ (вкл/ожидание) (33)                  |
| 6 | Гнездо MIC 2 (74)             |    |  |

## Задняя панель

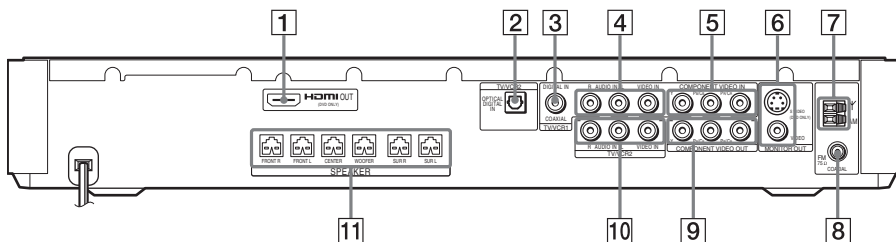

- |   |   |    |   |
|---|---|----|---|
| 1 | Гнездо HDMI OUT (27)                          | 6  | Гнезда MONITOR OUT (S VIDEO/VIDEO) (27)       |
| 2 | Гнездо TV/VCR 2 (OPTICAL DIGITAL IN) (31)     | 7  | Разъем AM (17)                                |
| 3 | Гнездо TV/VCR 1 (DIGITAL IN COAXIAL) (31)     | 8  | Гнездо COAXIAL FM 75Ω (17)                    |
| 4 | Гнезда TV/VCR 1 (AUDIO IN R/L, VIDEO IN) (31) | 9  | Гнезда COMPONENT VIDEO OUT (27)               |
| 5 | Гнезда TV/VCR 1 (COMPONENT VIDEO IN) (31)     | 10 | Гнезда TV/VCR 2 (AUDIO IN R/L, VIDEO IN) (31) |
|   |   | 11 | Гнезда SPEAKER (17)                           |

## Дисплей передней панели

### Индикация дисплея передней панели

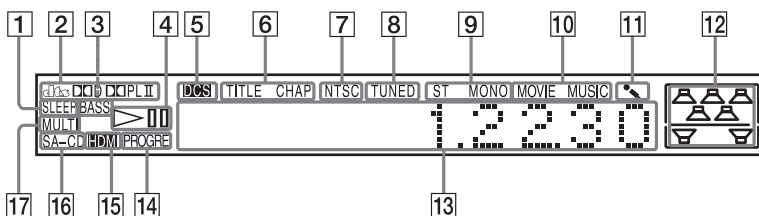

- 1 Загорается при установке таймера отключения. (78)
- 2 Текущий звуковой формат (кроме JPEG и Super Audio CD)
- 3 Загорается при выборе функции DYNAMIC BASS. (78)
- 4 Состояние воспроизведения (только для функции DVD)
- 5 Загорается при включении системы Digital Cinema Sound (DCS). (38)
- 6 Загорается, когда на дисплее передней панели отображается временная информация о главе или разделе. (только DVD) (53)
- 7 Загорается при выборе системы цветности NTSC. (Только модели для Азии, Австралии и Ближнего Востока) (21)
- 8 Загорается при обнаружении станции. (только Радио) (69)
- 9 Эффект моно/стерео (только Радио) (69)
- 10 Загорается при выборе режима музыки или видео. (37)
- 11 Загорается при включении режима караоке. (74)
- 12 Обозначает выбранное [ПОДКЛЮЧЕНИЕ ДИНАМИКОВ]. (83)
- 13 Отображает состояние системы, например номер раздела, главы или дорожки, информацию о времени, радиочастоту, состояние воспроизведения, звуковое поле и т.п.
- 14 Загорается при выводе системой прогрессивного сигнала. (только для функции DVD) (29)
- 15 Загорается, если к разъему HDMI OUT правильно подключено устройство с поддержкой HDCP (high-bandwidth digital content protection, защита цифрового контента) с входом HDMI или DVI (цифровой визуальный интерфейс). (27)
- 16 Загорается при установке диска Super Audio CD/CD.
- 17 Горит во время многоканального воспроизведения. (Только Super Audio CD) (57)

# Руководство по дисплею меню управления

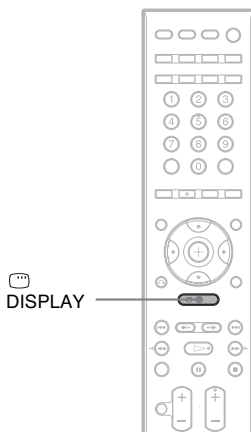

Меню управления используется для выбора функции и просмотра сопутствующей информации. Нажимая кнопку  DISPLAY, включите и измените дисплей меню управления следующим образом:

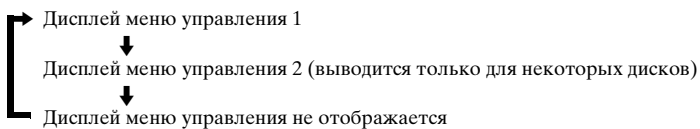

---

## Дисплей меню управления

Для разных дисков на дисплее меню управления 1 и 2 будут отображаться различные элементы. Дополнительные сведения по каждому элементу см. на страницах, указанных в скобках.

Пример: дисплей меню управления 1 при воспроизведении DVD VIDEO диска.



<sup>1)</sup>Отображение номера сцены для VIDEO CD дисков (функция PBC включена), номера дорожки для VIDEO CD/Super Audio CD/CD дисков, номера альбома для дисков DATA CD/DATA DVD. Номер видеоальбома DivX для дисков DATA CD/DATA DVD.

<sup>2)</sup>Отображение индексного номера для VIDEO CD/Super Audio CD дисков, номера звуковой дорожки MP3 или файла изображения JPEG для дисков DATA CD/DATA DVD. Номер видеофайла DivX для дисков DATA CD/DATA DVD.

<sup>3)</sup>Отображение индикации для Super VCD диска в виде “SVCD”. Отображение “MP3” на диспле меню управления 1 или “JPEG” в меню управления 2 для дисков DATA CD/DATA DVD.

<sup>4)</sup>Отображение даты для файлов JPEG.















## Отключение дисплея



Нажмите кнопку DISPLAY.

## Перечень элементов меню управления





















Элемент	Имя элемента, функция, соответствующий тип диска
	[ГЛАВА] (стр. 42)/[СЦЕНА] (стр. 42)/[ДОРОЖКИ] (стр. 42) Выбор главы, сцены или дорожки, которые необходимо воспроизвести. 
	[РАЗДЕЛ] (стр. 42)/[ИНДЕКС] (стр. 42) Выбор раздела или индекса, который необходимо воспроизвести. 
	[ИНДЕКС] (стр. 42) Отображение индекса и выбор индекса для воспроизведения. 
	[ДОРОЖКИ] (стр. 42) Выбор дорожки для воспроизведения. 

продолжение на следующей странице

	<b>[ORIGINAL/PLAY LIST] (стр. 52)</b> Выбор типа глав (диск DVD-RW/DVD-R) для воспроизведения: либо [ORIGINAL], либо отредактированный [PLAY LIST]. <b>DVD-VR</b>
	<b>[ВРЕМЯ/ТЕКСТ] (стр. 42)</b> Проверка прошедшего и оставшегося времени воспроизведения. Ввод временного кода для поиска изображения или музыки. Отображение текста DVD/CD диска или названия дорожки MP3. <b>DVD-V DVD-VR VIDEO CD CD DATA-CD DATA DVD Super Audio CD</b>
	<b>[ПОДКЛЮЧЕНИЕ ДИНАМИКОВ] (стр. 83, 85)</b> Настройка схемы подключения динамиков./Автоматическая коррекция уровня каждого динамика. <b>DVD-V DVD-VR VIDEO CD CD DATA-CD DATA DVD Super Audio CD</b>
	<b>[MULTI/2CH] (стр. 57)</b> Выбор области воспроизведения (при наличии нескольких) на диске Super Audio CD. <b>Super Audio CD</b>
	<b>[ПРОГРАММА] (стр. 46)</b> Выбор нужного порядка воспроизведения дорожек. <b>VIDEO CD CD Super Audio CD</b>
	<b>[ПРОИЗВОЛЬНОЕ ВОСПР] (стр. 47)</b> Воспроизведение дорожек в случайной последовательности. <b>VIDEO CD CD DATA-CD DATA DVD Super Audio CD</b>
	<b>[ПОВТОР] (стр. 48)</b> Повторное воспроизведение всего диска (всех глав/всех дорожек/всех альбомов) или одной главы/раздела/дорожки/альбома. <b>DVD-V DVD-VR VIDEO CD CD DATA-CD DATA DVD Super Audio CD</b>
	<b>[ДОСТУП] (стр. 80)</b> Установка запрета воспроизведения на данной системе. <b>DVD-V DVD-VR VIDEO CD CD DATA-CD DATA DVD Super Audio CD</b>
	<b>[УСТАНОВКА] (стр. 87)</b> <b>[БЫСТРАЯ]</b> настройка (стр. 23) Быстрая настройка используется для выбора языка экранного дисплея, форматного соотношения экрана телевизора, расположения громкоговорителей, а также выбора или отказа от процедуры автокалибровки. <b>[ПОЛНАЯ]</b> установка Кроме параметров быстрой настройки, можно настроить многие другие параметры. <b>[СБРОС]</b> Возврат к значениям по умолчанию для элемента <b>[УСТАНОВКА]</b> . <b>DVD-V DVD-VR VIDEO CD CD DATA-CD DATA DVD Super Audio CD</b>
	<b>[АЛЬБОМ] (стр. 42)</b> Выбор альбома для воспроизведения. <b>DATA-CD DATA DVD</b>
	<b>[ФАЙЛ] (стр. 42)</b> Выбор файла изображения JPEG или видео в формате DivX, который необходимо воспроизвести. <b>DATA-CD DATA DVD</b>
	<b>[ДАТА] (стр. 55)</b> Отображение даты выполнения съемки цифровой фотокамерой. <b>DATA-CD DATA DVD</b>
	<b>[ИНТЕРВАЛ] (стр. 62)</b> Указание продолжительности интервала, в течение которого слайды отображаются на экране. <b>DATA-CD DATA DVD</b>
	<b>[ЭФФЕКТ] (стр. 62)</b> Выбор эффектов, которые должны использоваться для смены слайдов во время демонстрации слайдов. <b>DATA-CD DATA DVD</b>



 *	<p><b>[РЕЖИМ (MP3, JPEG)] (стр. 62)</b>          Выбор типа данных - звуковая дорожка MP3 (ЗВУК), файл изображения JPEG (ИЗОБРАЖЕНИЕ) или оба (АВТО) при воспроизведении диска DATA CD/          DATA DVD.</p> <p style="text-align: right;">   </p>
---	--

## Перечень элементов меню управления режимом караоке

Элемент	Имя элемента, функция, соответствующий тип диска
	<p><b>[КОНТРОЛЬ ТОНАЛЬНОСТИ] (стр. 74)</b>          Смена тональности для выбора подходящей для вашего вокального диапазона.</p> <p style="text-align: right;">       </p>
	<p><b>[РОН КАРАОКЕ] (стр. 74)</b>          Использование режима караоке с любым стереодиском, даже если он не предназначен специально для караоке; для этого понижается уровень громкости вокальных партий.</p> <p style="text-align: right;">       </p>
	<p><b>[ВОКАЛ] (стр. 74)</b>          При воспроизведении диска DVD формата Dolby Digital Karaoke в режиме караоке ведущую вокальную партию на диске можно включать и выключать. При воспроизведении в режиме караоке диска VIDEO CD/CD можно включать вокал.</p> <p style="text-align: right;">    </p>
	<p><b>[ВЫБОР ВОКАЛА] (стр. 74)</b>          Выбор различных типов вокала из числа записанных на диске.</p> <p style="text-align: right;">    </p>

\* Эти элементы не отображаются при воспроизведении диска DATA CD/DATA DVD с видеофайлом DivX.

### К сведению

- Индикатор значка меню управления горит зеленым  →  при выборе любого элемента кроме [ВЫКЛ] (только [ПРОГРАММА], [ПРОИЗВОЛЬНОЕ ВОСПР], [ПОВТОР], [РОН КАРАОКЕ] и [ВОКАЛ]). Индикатор [ORIGINAL/PLAY LIST] горит зеленым при выборе параметра [PLAY LIST] (по умолчанию). Индикатор [MULTI/2CH] горит зеленым при выборе мультисканальной области воспроизведения на диске Super Audio CD.

# Список Дисплеев настройки DVD

С помощью дисплея настройки DVD можно устанавливать следующие элементы. Порядок отображаемых элементов может отличаться от того, в котором они действительно отображены на дисплее.

## НАСТРОЙКА ЯЗЫКОВ

- ЭКРАН<sup>1)</sup>
- МЕНЮ<sup>1)</sup>
- ЗВУК<sup>1)</sup>
- СУБТИТРЫ<sup>1)</sup>

## НАСТРОЙКА ЭКРАНА

- ТИП ЭКРАНА<sup>2)</sup>
  - 16:9
  - 4:3 BOX
  - 4:3 SKAN
- РАЗРЕШЕНИЕ HDMI
  - АВТО
  - 1920 × 1080i
  - 1280 × 720p
  - 720 × 480/576p
- YCbCr/RGB (HDMI)
  - YCbCr
  - RGB
- СИСТЕМА ЦВЕТНОСТИ (VIDEO CD)<sup>3)</sup>
  - АВТО
  - PAL
  - NTSC
- ЗАСТАВКА
  - ВКЛ
  - ВЫКЛ
- ФОН
  - С ДИСКА
  - ГРАФИКА
  - ГОЛУБОЙ
  - ЧЕРНЫЙ
- УРОВЕНЬ ЧЕРНОГО<sup>4)</sup>
  - ВКЛ
  - ВЫКЛ
- УРОВЕНЬ ЧЕРНОГО (COMPONENT OUT)<sup>4)</sup>
  - ВКЛ
- ВЫВОД 4:3
  - ВО ВСЕШ ЭКРАН
  - ВКЛ

## УСТАНОВКИ

- РЕЖИМ ПАУЗЫ
  - АВТО
  - РАМКА
- ВЫБОР ДОРОЖКИ
  - ВЫКЛ
  - АВТО
- ВОЗОБН. ВОСПР. МНОГОДИСК.
  - ВКЛ
  - ВЫКЛ
- ДИАПАЗОН
  - ВЫКЛ
  - СТАНДАРТНЫЙ
  - МАКС
- ЗВУК (HDMI)
  - ВЫКЛ
  - АВТО
  - PCM
- DivX

## НАСТРОЙКА АС

- РАЗМЕР
  - ПЕРЕДНИЕ — ДА
  - ЦЕНТРАЛЬНЫЙ — ДА
  - ЦЕНТРАЛЬНЫЙ — НЕТ
  - ОБЪЕМНОЕ — ДА
  - ОБЪЕМНОЕ — НЕТ
  - САБВУФЕР — ДА
- ДИСТАНЦИЯ (ФРОНТ.)
  - Л — 0,0 м — 7,0 м
  - П — 0,0 м — 7,0 м
  - ЦЕНТРАЛЬНЫЙ — 0,0 м — 7,0 м
  - САБВУФЕР — 0,0 м — 7,0 м
- ДИСТАНЦИЯ (ОБЪЕМ.)
  - Л — 0,0 м — 7,0 м
  - П — 0,0 м — 7,0 м
- УРОВЕНЬ (ФРОНТ.)
  - Л — -15,0 дБ — +10,0 дБ
  - П — -15,0 дБ — +10,0 дБ
  - ЦЕНТРАЛЬНЫЙ — -15,0 дБ — +10,0 дБ
  - САБВУФЕР — -15,0 дБ — +10,0 дБ
- УРОВЕНЬ (ОБЪЕМ.)
  - Л — -15,0 дБ — +10,0 дБ
  - П — -15,0 дБ — +10,0 дБ
- ТЕСТ СИГНАЛ
  - ВЫКЛ
  - ВКЛ

<sup>1)</sup>Выбор нужного языка из списка отображаемых языков.

<sup>2)</sup>Настройки по умолчанию варьируются в зависимости от модели и страны.

<sup>3)</sup>Только модели для Азии, Австралии и Ближнего Востока.

<sup>4)</sup>Кроме моделей для Азии, Австралии и Саудовской Аравии.

## Список меню AMP

С помощью кнопки AMP MENU на пульте можно устанавливать следующие элементы:

### Меню AMP

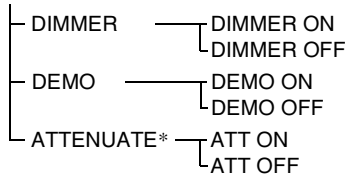

\* В зависимости от выбранной функции надпись “ATTENUATE” может не появиться.

## Численные значения

16:9 90  
4:3 90  
4:3 СКАН 90  
5.1-канальный объемный звук 51

## A

AMP MENU 26, 36, 79  
ANGLE 56  
ATTENUATE 36

## C

CINEMA STUDIO EX 39  
COLD RESET 98  
COMPONENT VIDEO OUT 29

## D

D. C. A. C. 85, 112  
DATA CD 60, 65  
DATA DVD 60, 65  
DEMO 26  
Digital Cinema Sound 39  
DIMMER 79  
DISC SKIP 34  
DISPLAY 70  
DivX® 65, 94, 109  
Dolby Digital 50, 109  
Dolby Pro Logic II 109  
Dolby Surround Pro Logic 110  
DTS 50, 110  
DUAL MONO 40  
DVD 110  
DVD+RW 110  
DVD-RW 52, 110  
DVI 28  
DYNAMIC BASS 78

## H

HDMI  
РАЗРЕШЕНИЕ HDMI 90  
YCBCR/RGB (HDMI) 91  
HDMI (мультимедийный интерфейс высокой четкости) 28, 110

## I

INTERLACE 30

## J

JPEG 58, 60

## M

MOVIE/MUSIC 37  
MP3 58, 60  
MUTING 34

## O

OPTICAL (цифровой выход) 32  
ORIGINAL 52

## P

PICTURE NAVI 44, 61  
PLAY LIST 52  
PROGRESSIVE AUTO 29  
PROGRESSIVE VIDEO 30

## S

S VIDEO 28  
S-Force PRO Front Surround 111  
SLEEP 78  
Super Audio CD 57, 111

## T

THEATRE SYNC 72

## V

VIDEO CD 112

## A

Автокалибровка 85, 112  
Автокалибровка режима Цифровое кино 85, 112  
АЛЬБОМ 42  
Альбом 112

## B

Батареи 10  
Быстрая настройка 23  
Быстрое продвижение 34  
Быстрый повтор воспроизведения 34

## B

ВОЗОБН. ВОСПР. МНОГОДИСК. 93  
Возобновление воспроизведения 45  
воспроизведение PBC 67  
ВРЕМЯ/ТЕКСТ 43  
Выбор 37  
ВЫБОР ДОРОЖКИ 93  
ВЫВОД 4:3 92

## G

ГЛАВА 42  
Глава 112

## D

Демонстрация 26  
ДИАПАЗОН 93  
Дисплей меню управления 118  
Дисплей настроек 87, 122  
Дисплей передней панели 53, 117  
ДОРОЖКА 42  
Дорожка'20 112  
ДОСТУП 81  
Доступ 112

## 3

Задняя панель 116  
Замедленное воспроизведение 41  
ЗАСТАВКА 91  
ЗВУК 89  
ЗВУК (HDMI) 94  
Звуковое поле 38

## I

ИНДЕКС 42  
ИНТЕРВАЛ 63  
Используемые диски 7

## **К**

- Караоке 74
- Вокал 76
- Выбор вокала 77
- Контроль тональности 75
- Pop Karaоке 76
- ЭХО 74
- Кинопрограммы 112
- Код региона 8, 112
- Контроль воспроизведения (PBC) 113

## **М**

- МЕНЮ 89
- Меню DVD диска 50
- Микрофоны 74
- Мультитрексное радиовещание 40

## **Н**

- НАСТРОЙКА АС 94
- РАЗМЕР 94
- РАССТОЯНИЕ 95
- УРОВЕНЬ 96
- НАСТРОЙКА ЭКРАНА 90
- НАСТРОЙКА ЯЗЫКОВ 89
- Непрерывное воспроизведение 33

## **О**

- О дисках Multi Session CD 8
- Обращение с дисками 100
- ОБЩАЯ ЗАЩИТА ОТ ПРОСМОТРА 80
- Остановка кадра 41

## **П**

- ПДУ 10, 71
- Передняя панель 115
- перемотка вперед 41
- перемотка назад 41
- Перечень кодов языков 114
- Повторное воспроизведение 48
- ПОДКЛЮЧЕНИЕ ДИНАМИКОВ 83
- Подключение других компонентов 31
- Подключение телевизора 27
- Поиск 41
- Поиск и устранение неисправностей 101

- Поиск нужного эпизода путем просмотра на экране телевизора 41
- ПОЛНАЯ 87
- Присвоение названий предварительно настроенным станциям 69
- программное воспроизведение 46
- Прогрессивный формат 29, 113
- произвольное воспроизведение 47
- Прослушивание других компонентов 35
- Прослушивание звука телевизора 36

## **Р**

- Радиоприемник 69
- РАЗДЕЛ 42
- Раздел 113
- Распаковка 108
- РЕЖИМ (MP3, JPEG) 62
- РЕЖИМ ПАУЗЫ 93

## **С**

- Сабвуфер Digital Direct Twin Drive 113
- СБРОС 88
- СИСТЕМА ЦВЕТНОСТИ (VIDEO CD) 91
- сканирование 41
- Слайд-шоу 62
- Сотовая диафрагма с инъекцией слюды 113
- Список меню AMP 123
- Станции 68
- СУБТИТРЫ 56, 89
- СЦЕНА 42
- Сцена 113

## **Т**

- ТЕСТ СИГНАЛ 97
- ТИП ЭКРАНА 90

## **У**

- Управление телевизором 71
- УРОВЕНЬ ЧЕРНОГО 91
- УРОВЕНЬ ЧЕРНОГО (COMPONENT OUT) 92
- УСТАНОВКА 87
- УСТАНОВКИ 93

## **Ф**

- ФАЙЛ 42
- файл 113
- ФОН 91
- Функция нескольких ракурсов 56, 113
- Функция нескольких языков 113

## **Ц**

- Цифровое соединение 32

## **Ч**

- Чересстрочный формат 113

## **Э**

- ЭКРАН 89
- ЭФФЕКТ 64





# Пульт дистанционного управления

## ПО АЛФАВИТУ

### A - O

AMP MENU<sup>3)</sup> **7** (26, 36, 79, 123)  
 ANGLE **5** (56)  
 AUDIO<sup>2)</sup> **38** (50)  
 CLEAR **39** (43, 70, 72, 88)  
 D.TUNING **26** (69)  
 DISC SKIP **14** (33)  
 DISPLAY **2** (53, 70)  
 DYNAMIC BASS **3** (78)  
 ECHO **31** (74)  
 ENTER<sup>1)</sup> **4** (23, 26, 36, 42, 68, 80)  
 FUNCTION +/-<sup>2)</sup> **10** (29, 33, 35, 45, 68, 83)  
 KARAOKE MODE **11** (74)  
 KARAOKE PON **30** (76)  
 KEY CON #/b **32** (75)  
 MENU **6** (50, 68)  
 MIC VOL +/- **12** (74)  
 MOVIE/MUSIC **25** (37)  
 MUTING **33** (33)

### P - Z

PICTURE NAVI **18** (44, 72)  
 PRESET +/- **8** **15** (69)  
 PROGRESSIVE **20** (29)  
 SA-CD/CD **24** (57)  
 SLEEP **41** (78)  
 SOUND FIELD **40** (38)  
 SUBTITLE **26** (56)  
 THEATRE SYNC **23** (73)  
 TOP MENU **37** (50)  
 TUNING +/- **28** **35** (68)  
 TV **22** (71)  
 TV CH +/-<sup>2)</sup> **10** (71)  
 TV VOL +/- **13** (71)  
 TV/VIDEO **21** (71)  
 VOLUME +/- **13** (33, 69, 97)  
 Номерные кнопки <sup>2)</sup> **19** (42, 69, 71, 80)

## ОПИСАНИЕ КНОПОК

**I/⏻** (вкл/ожидание) **1** (23, 26, 33, 45, 69)  
**TV I/⏻** (вкл/ожидание) **42** (71)  
**⏪/⏩/⏮/⏭** (+<sup>3)</sup> **17** (23, 26, 36, 42, 68, 80)  
**⏪/⏩** REPLAY/ADVANCE **27** (33)  
**⏮/⏭** **15** **8** (33)  
**⏪/⏩** **35** **28** (41)  
**⏮/⏭** **35** **28** (41)  
**▷** (воспроизведение)<sup>2)</sup> **9** (33, 45, 81)  
**■** (стоп) **29** (34, 45, 80)  
**||** (пауза) **34** (34)  
**⏻** DISPLAY<sup>3)</sup> **36** (25, 42, 80, 118)  
**↶** RETURN<sup>3)</sup> **16** (44)  
**-/-** **39** (72)

<sup>1)</sup>Кнопка ENTER функционирует так же, как кнопка **⊕**.

<sup>2)</sup>На кнопках **▷**, "5", AUDIO и FUNCTION + (TV CH +) имеются выпуклые точки. По ним удобно ориентироваться при управлении системой.

<sup>3)</sup>Нажав кнопку TV **22**, можно управлять меню телевизора Sony. На экране меню кнопка **⏻** DISPLAY **36** работает так же, как кнопка MENU, а кнопка AMP MENU **7** – как кнопка TOOLS. Обратите внимание, что в зависимости от компонента некоторые (или все) кнопки могут быть недоступны.

