

SONY®

3-083-967-61(1)

Digital Still Camera

Инструкция по эксплуатации

Перед эксплуатацией аппарата внимательно прочтите, пожалуйста, данную инструкцию и сохраните ее для дальнейших справок.

Bruksanvisning

Läs noggrant igenom denna bruksanvisning innan du börjar använda kameran och spara sedan bruksanvisningen.

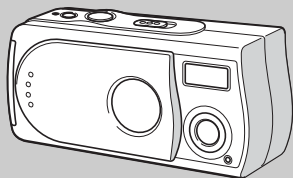

Cyber-shot U



MEMORY STICK™

DSC-U30

© 2003 Sony Corporation

RU

SE

ПРЕДУПРЕЖДЕНИЕ

Во избежание опасности возгорания или механических повреждений не подвергайте аппарат воздействию дождя или влаги.

Во избежание опасности поражения электрическим током не открывайте корпус. Обращайтесь за обслуживанием только к квалифицированному персоналу.



Внимание для покупателей в Европе

Данное изделие было протестировано и признано удовлетворяющим ограничениям, налагаемым директивой об электромагнитной совместимости по использованию соединительных кабелей длиной менее 3 метров.

Внимание

Электромагнитные поля определенных частот могут повлиять на изображение данного фотоаппарата.

Примечание

Если статическое электричество или электромагнетизм приведет к прерыванию (невыполнению) передачи данных, то перезапустите прикладную программу или отсоедините и подсоедините USB-кабель опять.

Перед использованием Вашего фотоаппарата

Пробная запись

Перед записью одноразовых событий, возможно, Вы захотите выполнить пробную запись для того, чтобы убедиться в нормальной работе фотоаппарата.

Компенсация за содержание записи не предусматривается

Содержание записи не может быть компенсировано, если запись или воспроизведение не выполнены из-за неисправности Вашего фотоаппарата или записывающего устройства, и т.п.

Рекомендации дублирования

Во избежание потенциального риска потери данных всегда копируйте (дублируйте) данные на диск.

Примечания о совместимости данных изображения

- Данный фотоаппарат удовлетворяет правилам проектирования универсального стандарта файловых систем для фотоаппарата, установленного JEITA (Japan Electronics and Information Technology Industries Association).
- Воспроизведение изображений, записанных Вашим фотоаппаратом, на другой аппаратуре, и воспроизведение изображений, записанных или отредактированных на другой аппаратуре, Вашим фотоаппаратом, не гарантируется.

Примечание о плате памяти “Memory Stick”

Данный фотоаппарат отключается, когда Вы открываете крышку батарейного блока/платы памяти “Memory Stick”. Не открывайте крышку батарейного блока/платы памяти “Memory Stick”, пока высвечена лампочка доступа.

Меры предосторожности относительно авторского права

На телевизионные программы, фильмы, видеоленты и другие материалы может распространяться авторское право. Неправомерная перезапись таких материалов может противоречить положениям закона об авторском праве.

Не трясите фотоаппарат и не стучите по нему

В дополнение к повреждениям и утрате способности записи изображений, это может вывести из строя плату памяти “Memory Stick” или вызвать разрушение, повреждение или потерю данных изображения.

Экран ЖКД, искатель ЖКД (только модели с искателем ЖКД) и объектив

- Экран ЖКД и искатель ЖКД изготовлены с помощью чрезвычайно высокоточной технологии таким образом, что свыше 99,99% пикселей предназначено для эффективного использования. Однако, на экране ЖКД и искателя могут постоянно появляться мелкие черные и/или яркие точки (белого, красного, синего или зеленого цвета). Появление этих точек вполне нормально для процесса съемки и никоим образом не влияет на записываемое изображение.
- Помещая фотоаппарат вблизи окна или на открытом воздухе, соблюдайте осторожность. Попадание на экран ЖКД, искатель или объектив прямого солнечного света в течение длительного времени может быть причиной неисправности.
- Не нажимайте на экран ЖКД слишком сильно. Экран может быть неровным, и это может привести к неисправности.
- При низкой температуре на экране ЖКД может оставаться остаточное изображение. Это не является неисправностью.

Перед использованием очистите поверхность вспышки

Выделение тепла от вспышки может привести к тому, что грязь на поверхности вспышки вызовет обесцвечивание поверхности вспышки или же прилипнет к поверхности вспышки, в результате чего освещенность станет недостаточной.

Не подвергайте фотоаппарат воздействию влаги

При проведении съемок на открытом воздухе под дождем или в подобных условиях соблюдайте осторожность, чтобы не подвергать фотоаппарат воздействию влаги. Если появится конденсация влаги, см. стр. 77 и следуйте инструкциям о том, как ее удалить перед использованием фотоаппарата.

Не подвергайте фотоаппарат воздействию песка или пыли

Использование фотоаппарата в местах с повышенным содержанием песка или пыли может привести к неисправности.

Примечание по расположению фотоаппарата

Не используйте фотоаппарат в местах вблизи генераторов сильных радиоволн или источников радиации. Фотоаппарат может не выполнить запись или воспроизведение надлежащим образом.

Изображения, используемые в данном руководстве

Фотографии, использованные в данном руководстве в качестве примеров изображений, являются репродуцированными изображениями, а не настоящими изображениями, снятыми с помощью данного фотоаппарата.

Торговые марки

- “Memory Stick”,  и “MagicGate Memory Stick” являются торговыми марками Sony Corporation.
- “Memory Stick Duo” и **MEMORY STICK DUO** являются торговыми марками Sony Corporation.
- “Memory Stick PRO” и **MEMORY STICK PRO** являются торговыми марками Sony Corporation.
- “MagicGate” и **MAGIC GATE** являются торговыми марками Sony Corporation.
- Microsoft и Windows являются зарегистрированными торговыми марками корпорации U.S. Microsoft Corporation в Соединенных Штатах и других странах.
- Macintosh, Mac OS, iBook и Power Mac являются либо торговыми марками, либо зарегистрированными торговыми марками Apple Computer, Inc.
- Pentium является либо торговой маркой, либо зарегистрированной торговой маркой Intel Corporation.
- Кроме того, названия систем и изделий, используемые в данном руководстве, являются, вообще говоря, торговыми марками или зарегистрированными торговыми марками их соответствующих разработчиков или производителей. Однако, знаки TM или ® используются не во всех случаях в данном руководстве.

Как держать фотоаппарат

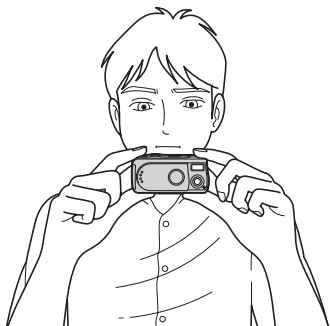

При съемке изображения с помощью фотоаппарата следите, чтобы Ваши пальцы не закрывали вспышку или объектив.

Оглавление

Перед использованием Вашего фотоаппарата.....	3
Как держать фотоаппарат.....	5
Обозначение частей.....	8

Начальные операции

Подготовка батареек.....	10
Зарядка батареек.....	10
Установка батареек.....	12
Использование Вашего фотоаппарата за границей.....	15
Включение/выключение Вашего фотоаппарата.....	15
Об использовании кнопок.....	16
Установка даты и времени.....	16

Съемка неподвижных изображений

Установка и удаление платы памяти “Memory Stick”.....	18
Установка размера неподвижного изображения.....	19
Размер изображения.....	20
Основы съемки неподвижного изображения — Использование режима автоматической регулировки.....	21
Использование таймера самозапуска.....	23

Выбор режима вспышки.....	24
Создание или выбор папки.....	25
Создание новой папки.....	26
Выбор папки для записи.....	27
Съемка в соответствии с условиями эпизода — Выбор сцены.....	28
Установка расстояния до объекта — Предварительная установка фокуса.....	30
Съемка пяти изображений подряд — Серия изображений.....	32
Добавление специальных эффектов — Эффект изображения.....	33

Просмотр неподвижных изображений

Просмотр неподвижных изображений на экране ЖКД.....	35
Просмотр одиночных изображений.....	35
Просмотр индексного экрана (на четыре изображения).....	36
Выбор папки и воспроизведение изображений — Папка.....	37
Увеличение изображения — Воспроизведение с увеличением.....	39
Выбор изображений для печати — Знак печати (DPOF).....	40

Получение удовольствия от просмотра фильмов

Съемка фильмов.....	42
Просмотр фильмов на экране ЖКД.....	43

Удаление изображений

Удаление изображений.....	45
Форматирование платы памяти “Memory Stick”.....	46

Получение удовольствия от изображений на Вашем компьютере

Копирование изображений на Ваш компьютер — Для пользователей Windows.....	48
Установка драйвера USB.....	49
Установка драйвера “Image Transfer”.....	50
Установка драйвера “ImageMixer”.....	52
Подсоединение фотоаппарата к Вашему компьютеру.....	52
Копирование изображений с помощью программного обеспечения “Image Transfer”.....	54

Изменение настроек “Image Transfer”	55
Копирование изображений без использования программного обеспечения “Image Transfer”	55
Просмотр изображений на Вашем компьютере	57
Место хранения файлов изображения и имена файлов	58
Копирование изображений на Ваш компьютер — Для пользователей Macintosh	59
Создание видео CD, используя “ImageMixer”	61

Устранение неисправностей

Устранение неисправностей	62
Предупреждающие индикаторы и сообщения	71
Индикация самодиагностики — Если появится код, начинающийся с алфавитной буквы	73

Дополнительная информация

Пункты меню	74
Меры предосторожности	77
О плате памяти “Memory Stick”	79
О никель-металлогидридных батареях	81
О зарядном устройстве батарейного блока	82
Технические характеристики	83
Индикации экрана ЖКД	84

Алфавитный указатель

Алфавитный указатель	86
----------------------------	----

Обозначение частей

См. стр. в круглых скобках относительно подробностей об операции.

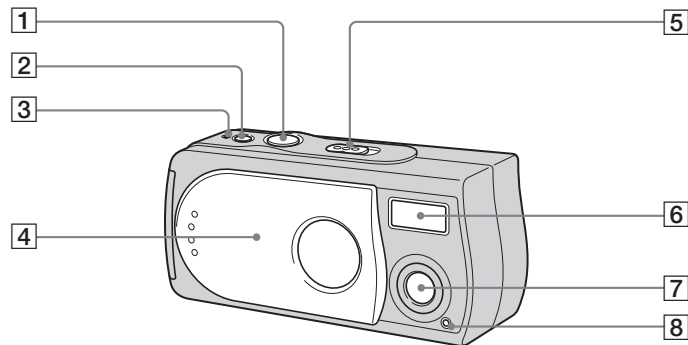

- 1** Кнопка затвора (21)
- 2** Кнопка POWER (15)
- 3** Лампочка POWER (15)
- 4** Крышка объектива (15)
- 5** Переключатель режимов
 - ▶**: Для просмотра изображений (35)
 - 📷**: Для съемки неподвижных изображений (21)
Для непрерывной съемки пяти изображений (32)
 - 📺**: Для съемки движущихся изображений (42)
- 6** Вспышка (24)
- 7** Объектив
- 8** Лампочка таймера самозапуска (24)

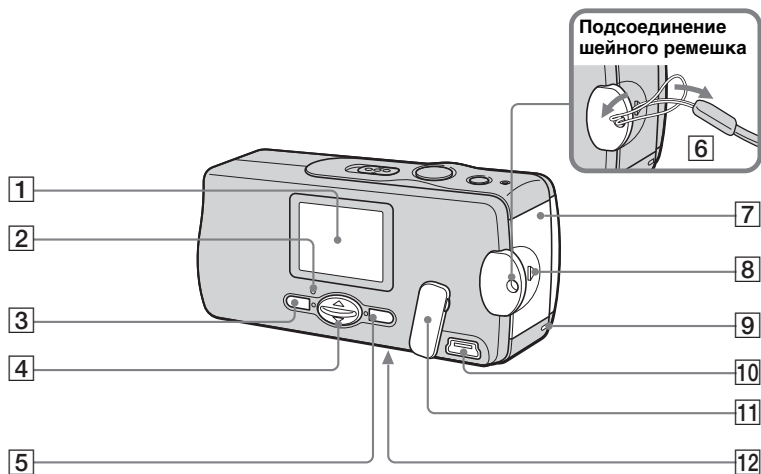

- 1 Экран ЖКД
- 2 Лампочка $\$$ (зарядка вспышки) (оранжевая) (25)
- 3 Кнопка MENU (16)
- 4 Кнопка управления Меню включено: $\blacktriangle/\blacktriangledown$ (16)
Меню выключено: $\$/SCENE$ (24, 28)
- 5 Кнопка EXEC/Q (воспроизведения с увеличением) (16, 39)
- 6 Крючок для шейного ремешка
- 7 Крышка отсека для батареи/платы памяти "Memory Stick"
- 8 Кнопка OPEN (12)
- 9 Лампочка доступа (18)
- 10 Гнездо Ψ (USB) (53)
- 11 Крышка гнезда USB
- 12 Кнопка RESET (на нижней поверхности) (62)

Подготовка батареек

Используйте в данном фотоаппарате следующие батарейки.

Пригодные батарейки

HR11/45: Никель-металлогидридные батарейки HR03 (размера AAA) (2)
– NH-AAA-DA (2) (прилагается)
– Сдвоенный блок NH-AAA-2DA (не прилагается)

Батарейки, которые не могут использоваться

Марганцевые батарейки, литиевые батарейки, батарейки Ni-Cd, щелочные батарейки
В случае использования приведенных выше батареек, функционирование не гарантируется из-за возможных падений напряжения или других характеристик батареек.
Кроме того, индикатор оставшегося заряда батареи не будет отображаться надлежащим образом.

Зарядка батареек

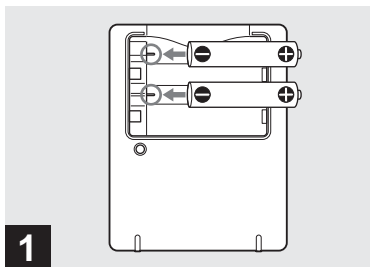

➔ Вставьте никель-металлогидридные батарейки в зарядное устройство батарейного блока (прилагается), соблюдая полярность +/-.

Подробные сведения о прилагаемом зарядном устройстве батарейного блока см. на стр. 82.

- Вы не можете использовать батарейки любых других типов, за исключением никель-металлогидридной батарейки. Кроме того, функционирование не гарантируется при использовании никель-металлогидридной батарейки производителя, отличного от Sony.
- Не забудьте зарядить никель-металлогидридные батарейки, прилагаемые к Вашему фотоаппарату, перед их первым использованием.
- Подсоедините зарядное устройство батареек к легко доступному сетевому разъему.

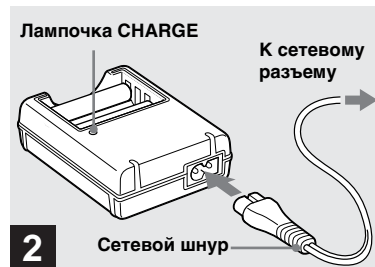

➔ Подсоедините зарядное устройство батарейного блока к сетевой розетке с помощью сетевого шнура.

Лампочка CHARGE высветится, когда начнется зарядка, и погаснет, когда зарядка завершится.

- Даже если лампочка CHARGE не высветилась, зарядное устройство батарейного блока не отсоединяется от источника питания переменного тока, пока устройство подсоединено к сетевой розетке. Если при использовании зарядного устройства батарейного блока произойдет какая-либо неисправность, немедленно выключите питание, вынув штепсельную вилку из сетевой розетки.
- После завершения зарядки отсоедините сетевой шнур от сетевой розетки, и извлеките никель-металлогидридные батарейки из зарядного устройства батарейного блока.

Время зарядки

Никель-металлогидридная батареяка	Время зарядки
NH-AAA-DA × 2 (прилагается)	Приблиз. 6 часов

Эта индикация представляет время, требуемое для зарядки полностью разряженных никель-металлогидридных батареек с помощью зарядного устройства батарейного блока при температуре окружающей среды 25°C.

- Для полной зарядки батареек требуется около 6 часов. Лампочка CHARGE может оставаться высвеченной более 6 часов, но это не является неисправностью.
- При использовании прилагаемого зарядного устройства батарейного блока BC-CSQ2 вместе с набором STAMINA “Super Quick charge” (не прилагается), батарейки будут заряжаться быстрее. Время зарядки для никель-металлогидридных батареек размера AAA
2 батарейки: приблиз. 1 час 25 минут
4 батарейки: приблиз. 2 часа 50 минут

Примечания о никель-металлогидридных батареях

- Если контакты никель-металлогидридных батареек загрязнены, батарейки могут не зарядиться надлежащим образом. Время от времени очищайте контакты батареек и контакты зарядного устройства, протирая их сухим лоскутом ткани.
- Для транспортировки никель-металлогидридных батареек всегда используйте прилагаемый футляр. Если положительные и отрицательные контакты соприкоснутся с металлическими предметами и замкнутся, батарейки могут перегреться или загореться.
- Во время покупки, или после того, как никель-металлогидридные батарейки не использовались в течение длительного времени, они могут зарядиться не полностью. Это характерно для данного типа батареек, и не является неисправностью. Если это произойдет, полностью разрядите батарейки повторно, а затем зарядите их, и это должно устранить неисправность.
- Даже если никель-металлогидридные батарейки не используются, они со временем теряют свой заряд. Рекомендуется перезаряжать батарейки непосредственно перед их использованием.

- Если Вы перезарядите никель-металлогидридные батарейки до того, как они полностью разрядятся, предупреждение о низком заряде батареек может отобразиться раньше ожидаемого. Это называется “эффектом памяти”*. Если эта проблема возникнет, для ее устранения заряжайте батарейки только после использования существующего заряда.

* “Эффект памяти” – это явление, при котором емкость батареек временно снижается.

- Не снимайте наружную изоляцию и не повреждайте батарейки. Никогда не используйте батарейки с частично или полностью снятой изоляцией, или батарейки, на которых имеются какие-либо трещины. Это может привести к утечке внутреннего вещества, взрыву, или нагреву батареек, результатом чего может стать ожог или ранение человека. Это может привести к неисправности зарядного устройства батарейного блока.

Установка батареек

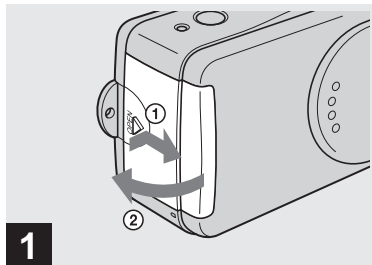

➔ Откройте крышку отсека для батареи/платы памяти “Memory Stick”.

Передвиньте крышку в направлении стрелки ①, нажимая кнопку OPEN. Крышка отсека для батареек/платы памяти “Memory Stick” открывается в направлении стрелки ②.

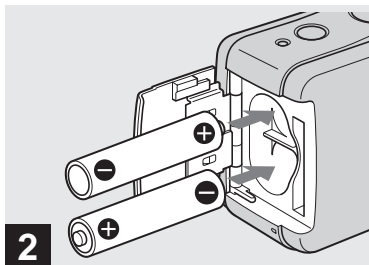

➔ Установите батарейки.

Расположите полюса +/- батареек в соответствии с метками +/- внутри отсека для батареек.

- Время от времени используйте лоскут сухой ткани, чтобы стирать грязь с контактов батарейки и контактов крышки батарейного блока/платы памяти “Memory Stick”. Кожные выделения другие загрязнения на контактах батареек могут существенно сократить срок службы батареек.

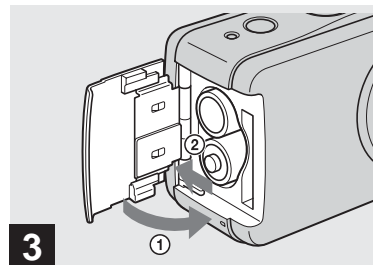

➔ Закройте крышку отсека для батареи/платы памяти “Memory Stick”.

Закройте крышку отсека для батареек/платы памяти “Memory Stick”, удерживая батарейки внутри. Убедитесь, что крышка надежно закрыта.





Для извлечения батареек

Держите фотоаппарат так, чтобы крышка отсека для батареек/платы памяти “Memory Stick” была обращена вверх, откройте крышку, и выньте батарейки.

- Соблюдайте осторожность, не уроните батарейки при открытии или закрытии крышки отсека для батареек/платы памяти “Memory Stick”.

Индикатор оставшегося заряда батареек (при использовании никель-металлогидридных батареек)

Поскольку заряд батареек уменьшается по мере их использования, индикатор оставшегося заряда батареек отображает величину оставшегося заряда, используя следующие символы.

Индикатор оставшегося заряда батарейного блока	Общее заключение о величине оставшегося заряда
	Достаточная величина оставшегося заряда
	Батарейки заряжены наполовину
	Низкий уровень заряда батареек, запись/воспроизведение скоро прекратится.
	Замените батарейки полностью заряженными или зарядите эти батарейки. (Предупреждающий индикатор будет мигать.)

- При выключенном экране ЖКД установите опцию [DISPLAY] в [] в положение [ON].
- В зависимости от условий, в которых используется фотоаппарат, и состояния зарядки, а также окружающей среды, эта информация может указываться неправильно.
- Индикатор оставшегося заряда батареек не отображается при подсоединении USB.

Срок службы батареек и количество изображений, которые можно записать/просмотреть

Таблица показывает приблизительный срок службы батареек и количество изображений, которые можно записать/просмотреть с полностью заряженными батарейками при температуре 25°C и режиме автоматической регулировки. Количество изображений, которое можно записать и просматривать, принимается во внимание при замене платы памяти “Memory Stick”, если необходимо. Помните о том, что действительное количество может быть меньше, чем указанное, в зависимости от условий использования.

Съемка неподвижных изображений

В обычных условиях¹⁾

Размер изображения	NH-AAA-DA (2) (прилагается)		
	LCD LIGHT	Количество изображений	Срок службы батареек (мин.)
2.0M	ON	Приблиз. 150	Приблиз. 75
	OFF	Приблиз. 170	Приблиз. 85
VGA	ON	Приблиз. 150	Приблиз. 75
	OFF	Приблиз. 170	Приблиз. 85

1) Съемка в следующих ситуациях:

- Съемка 1 раз через каждые 30 секунд
- Вспышка срабатывает каждый второй раз
- Питание включается и выключается через каждые десять раз.

Просмотр неподвижных изображений²⁾

Размер изображения	NH-AAA-DA (2) (прилагается)	
	Количество изображений	Срок службы батареек (мин.)
2.0M	Приблиз. 3000	Приблиз. 150
VGA	Приблиз. 3000	Приблиз. 150

2) Последовательный просмотр одиночных изображений с 3-секундными интервалами с опцией [LCD LIGHT], установленной в положение [ON]

Съемка фильмов³⁾

NH-AAA-DA (2) (прилагается)		
Непрерывная запись	LCD LIGHT	Срок службы батареек (мин.)
	ON	Приблиз. 80
	OFF	Приблиз. 90

3) Максимальное время съемки составляет 15 секунд.

- Индикатор оставшегося заряда будет уменьшаться в следующих ситуациях:
 - Низкая температура окружающей среды
 - При использовании вспышки
 - Фотоаппарат включался и выключался много раз
 - Опция [LCD LIGHT] установлена в положение [ON]
 - Емкость батареек уменьшается по мере того, как Вы используете их все больше и больше, а также с течением времени (стр. 81).

Использование Вашего фотоаппарата за границей

Источники питания

Вы можете пользоваться Вашим фотоаппаратом в любой стране или регионе с прилагаемым зарядным устройством батарейного блока на переменном токе от 100 В до 240 В, с частотой 50/60 Гц. При необходимости, в зависимости от конструкции сетевой розетки [b], используйте имеющийся в продаже адаптер штепсельной вилки переменного тока [a].

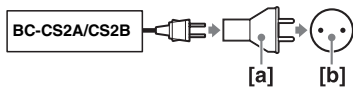

- Не используйте электронный трансформатор (дорожный преобразователь), поскольку это может вызвать неисправность.

Включение/выключение Вашего фотоаппарата

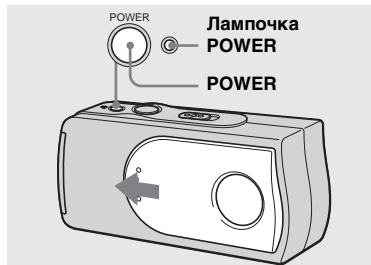

➔ **Передвиньте крышку объектива в направлении стрелки или нажмите кнопку POWER.**

Лампочка POWER (зеленая) высветится и питание включится. Когда Вы включаете Ваш фотоаппарат в первый раз, на экране ЖКД появится экран DATE NOTATION (стр. 16).

Для выключения питания

Передвиньте крышку объектива в направлении, противоположном направлению стрелки, или нажмите кнопку POWER еще раз. Лампочка POWER погаснет, и фотоаппарат выключится.

- Чтобы закрыть крышку объектива, переместите ее до защелкивания на месте.
- Если Вы откроете крышку объектива слишком быстро, фотоаппарат может не включиться. Если это произойдет, закройте крышку, а затем откройте ее еще раз более медленно.

Функция автоматического отключения питания

Если Вы не будете пользоваться фотоаппаратом в течение примерно трех минут, фотоаппарат автоматически отключится для предотвращения износа батареек. Однако, функция автоматического отключения питания не будет работать, если фотоаппарат подсоединен к компьютеру с помощью кабеля USB.

Об использовании кнопок



Для изменения текущих установок фотоаппарата отобразите меню, и используйте кнопку управления для выполнения изменений.

Для каждого пункта, нажмите кнопку MENU для отображения меню, и нажмите ▲/▼ на кнопке управления для выбора нужной величины, а затем нажмите кнопку EXEC для выполнения установки.

Нажмите кнопку MENU, после чего меню исчезнет с экрана ЖКД.

Установка даты и времени

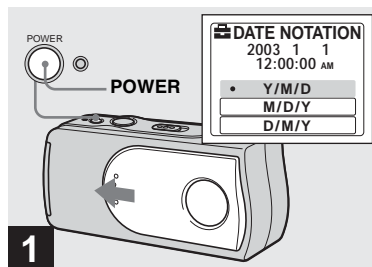

→ **Передвиньте крышку объектива в направлении стрелки или нажмите кнопку POWER для включения питания.**

Вывесится лампочка POWER (зеленая), а затем на экране ЖКД появится экран DATE NOTATION.

- Для изменения даты и времени, нажмите кнопку MENU и выберите опцию [DATE&TIME SET] в [CLOCK SET] раздела [] (стр. 76), а затем выполните действие пункта 3. После завершения установки нажмите кнопку MENU, в результате чего экран CLOCK SET исчезнет с экрана ЖКД.
- Эта операция доступна вне зависимости от положения переключателя режимов.

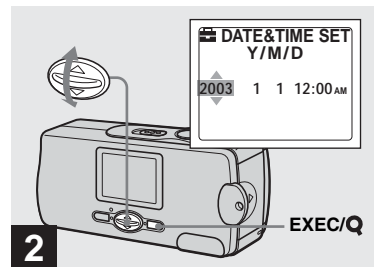

→ **Выберите нужный формат отображения даты с помощью кнопок ▲/▼ на кнопке управления, а затем нажмите кнопку EXEC.**

Выберите [Y/M/D] (год/месяц/день), [M/D/Y] (месяц/день/год) либо [D/M/Y] (день/месяц/год). Затем на экране ЖКД появится экран DATE&TIME SET.

- Если перезаряжаемая кнопочная батарейка, подающая питание для сохранения данных времени, когда-нибудь полностью разрядится (стр. 78), экран DATE NOTATION появится снова. Если это произойдет, переустановите дату и время, начиная с пункта 2.

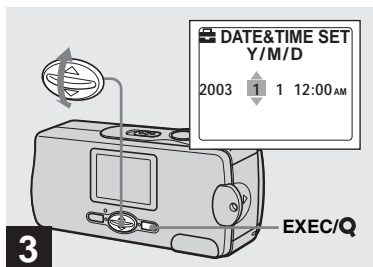

- 3** → Установите числовое значение с помощью кнопок ▲/▼ на кнопке управления, а затем нажмите кнопку EXEC.

Пункт, который должен быть установлен, указывается с помощью ▲/▼.

После ввода числа ▲/▼ перемещается на следующий пункт. Повторяйте действие этого пункта, пока все значения не будут установлены.

- Если Вы в пункте **2** выбрали [D/M/Y], установите время в пределах 24-часового цикла.

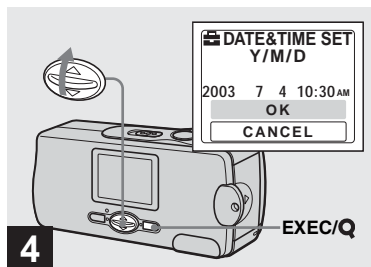

- 4** → Выберите опцию [OK] с помощью кнопки ▲ на кнопке управления, а затем нажмите кнопку EXEC.

Дата и время будут введены, и часы начнут функционировать.

- Если Вы сделаете ошибку, выберите опцию [CANCEL] в пункте **4** для отображения экрана DATE NOTATION, а затем повторите действия, начиная с пункта **2**.
- Для отмены установки даты и времени выберите опцию [CANCEL], а затем нажмите кнопку EXEC.

Установка и удаление платы памяти “Memory Stick”

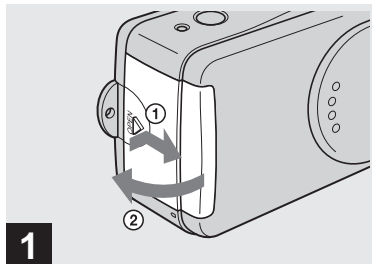

➔ Откройте крышку отсека для батареек/платы памяти “Memory Stick”.

Передвиньте крышку в направлении стрелки ①, нажимая кнопку OPEN. Крышка отсека для батареек/платы памяти “Memory Stick” открывается в направлении стрелки ②.

- Подробные сведения о плате памяти “Memory Stick” приведены на стр. 79.

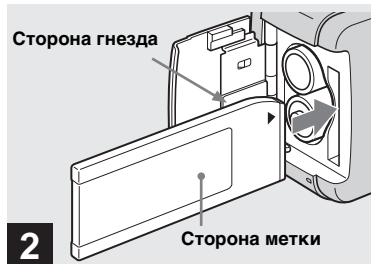

➔ Установите плату памяти “Memory Stick”.

Удерживая плату памяти “Memory Stick”, как показано на рисунке, установите ее вглубь до защелкивания.

- Нажмите плату памяти “Memory Stick” вглубь, чтобы она надежно расположилась в разъеме. Если плата памяти “Memory Stick” не будет установлена надлежащим образом, Вы, возможно, не сможете записывать или просматривать изображения на плате памяти “Memory Stick”.
- Соблюдайте осторожность, не уроните батарейки при открытии или закрытии крышки отсека для батареек/платы памяти “Memory Stick”.

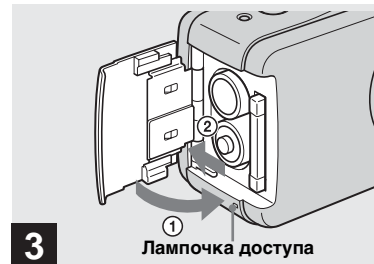

➔ Закройте крышку отсека для батареек/платы памяти “Memory Stick”.

Для удаления платы памяти “Memory Stick”

Откройте крышку отсека для батареек/платы памяти “Memory Stick”, а затем нажмите плату памяти “Memory Stick”, в результате чего она будет вытолкнута наружу.

- Если лампочка доступа высветчена, это значит, что происходит считывание или запись данных изображения. Никогда не открывайте крышку батарейного блока/платы памяти “Memory Stick” и не отключайте в это время питание, так как это может привести к повреждению данных.

Установка размера неподвижного изображения

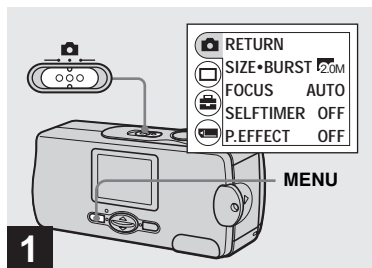



- ➔ Установите переключатель режимов в положение  и включите питание, а затем нажмите кнопку MENU.

На экране ЖКД появится меню.

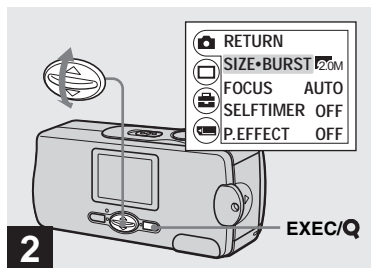
- Откройте крышку объектива, если она закрыта.



- ➔ Выберите опцию  с помощью кнопки  на кнопке управления, а затем нажмите кнопку EXEC. Выберите опцию [SIZE•BURST] с помощью  на кнопке управления, а затем нажмите кнопку EXEC.

Отобразится размер изображения.

- Подробные сведения о размере изображения приведены на стр. 20.

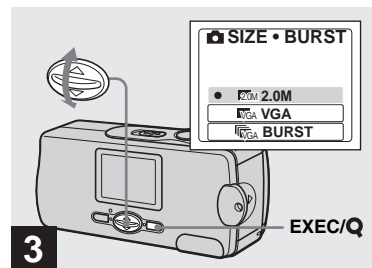

- ➔ Выберите нужный размер изображения с помощью кнопки  на кнопке управления, а затем нажмите кнопку EXEC.

Размер изображения установлен. Когда установка будет завершена, нажмите кнопку MENU, в результате чего меню исчезнет с экрана ЖКД.

- Выбранный здесь размер изображения сохранится в памяти даже после выключения питания.

Размер изображения

Вы можете выбрать размер изображения (количество пикселей) в соответствии с видом изображений, которые Вы хотите снять. Чем больше Вы увеличите размер изображения, тем лучше Ваше изображение будет выглядеть, но и тем больший размер данных потребуется для сохранения Вашего изображения. Это означает, что Вы сможете сохранить меньшее количество изображений на Вашей плате памяти “Memory Stick”.

Выберите размер изображения, подходящий для вида изображений, которые Вы хотите снять. Вы можете выбирать из следующей таблицы. В приведенных ниже примерах размер изображения установлен на минимальную величину.

Размер изображения		Примеры
2.0M	1632×1224	Печатные изображения формата А5
VGA	640×480	Создание домашних страниц

Количество изображений, которое может быть сохранено на плате памяти “Memory Stick”

(Единицы: количество изображений)

Емкость Размер изображения	8MB	16MB	32MB	64MB	128MB	MSX-256	MSX-512	MSX-1G
2.0M	14	29	60	122	245	445	906	1851
VGA	80	161	326	656	1316	2380	4840	9880

- При воспроизведении изображений, записанных с помощью более ранних моделей Sony, индикация размера изображения может отличаться от действительного размера изображения.
- Все изображения, просматриваемые на экране ЖКД фотоаппарата, будут иметь одинаковый размер.
- Действительное количество изображений может различаться в зависимости от условий съемки.
- Когда количество оставшихся снимаемых изображений превышает 9999, на экране ЖКД появляется индикатор >9999.

Основы съемки неподвижного изображения – Использование режима автоматической регулировки

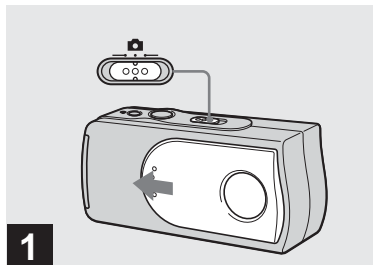

1 → Установите переключатель режимов в положение  и передвиньте крышку объектива для включения питания.

Имя папки, в которую будет записано изображение, появится на экране ЖКД приблизительно на пять секунд.

- Заводской установкой опции [FOCUS] является положение [AUTO].
- Экспозиция регулируется автоматически.
- Данный фотоаппарат может создавать новые папки и выбирать папки для сохранения на плате памяти “Memory Stick” (стр. 25).

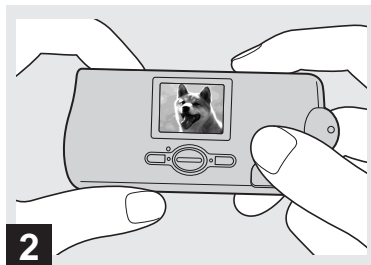

2 → Держите фотоаппарат двумя руками в устойчивом положении, и направьте его так, чтобы снимаемый объект находился в центре экрана ЖКД.

Не закрывайте объектив или вспышку Вашими пальцами.

- При выполнении съемки вне помещения во время ясной погоды или в других условиях при сильном освещении на экране может появиться нежелательное свечение (ореол). Если это произойдет, затените объектив во время записи Вашей рукой или другим предметом.
- Экспозиция и фокус настраиваются на центральную часть экрана ЖКД.



3 → Нажмите и держите нажатой кнопку затвора на полпути вниз.

Раздастся звуковой сигнал. Когда индикатор AE/AF перестанет мигать и высветится, фотоаппарат будет готов к съемке.

- Если Вы отпустите кнопку затвора, запись будет отменена.
- Если фотоаппарат не издаст зуммерный сигнал, регулировка автофокусировки не будет завершена. Вы можете продолжать съемку, но фокус не будет отрегулирован надлежащим образом.
- Данный фотоаппарат использует функцию авто-макро AF. Минимальное фокусное расстояние до объекта составляет 10 см.



➔ Нажмите кнопку затвора до упора.

Раздается звуковой сигнал. Когда индикация “RECORDING” исчезнет с экрана ЖКД, запись будет завершена. Изображение будет записано на плату памяти “Memory Stick”, и Вы сможете выполнить съемку следующего изображения.

- Если Вы не будете пользоваться фотоаппаратом в течение примерно трех минут во время записи или воспроизведения, фотоаппарат автоматически отключится для предотвращения износа батареек (стр. 15).

Автоматическая фокусировка

Если Вы попытаетесь снять объект, фокусировка на котором затруднена, индикатор блокировки AE/AF будет медленно мигать.

Работа функции автоматической фокусировки может быть затруднена в следующих условиях. В таких случаях отпустите кнопку затвора, а затем снова наведите фотоаппарат на снимаемый объект и выполните фокусировку еще раз. Если функция автоматической фокусировки все еще не позволяет достичь фокусировки на объекте, используйте функцию предварительно установленного фокуса (стр. 30).

- Объект удален от фотоаппарата и затемнен.
- Контраст между объектом и фоном незначителен.
- Объект располагается за стеклом, например, за окном.
- Быстродвижущийся объект.
- Объект отражает свет или имеет яркую поверхность, как, например, зеркало или светящееся тело.
- Мигающий объект.
- Объект с задней подсветкой.

Подсветка экрана ЖКД

Вы можете использовать опцию [LCD LIGHT] в [] с помощью MENU и кнопка ▲/▼ на кнопке управления для включения и выключения подсветки экрана ЖКД. Это полезно для того, чтобы продлить срок службы батареек.

- Данный фотоаппарат оснащен экраном ЖКД гибридного типа, что позволяет Вам видеть экран ЖКД, даже когда свет ЖКД выключен, пока имеется хотя бы некоторое окружающее освещение.
- Даже если подсветка экрана ЖКД установлена в положение [OFF], подсветка экрана ЖКД будет включаться при выполнении работы с меню. После завершения работы с меню, подсветка экрана ЖКД снова выключится.

Отображение экрана ЖКД во время съемки

Вы можете использовать опцию [DISPLAY] в [] с помощью MENU и кнопки ▲/▼ на кнопке управления для включения и выключения отображения. Это полезно при выполнении записи в условиях, когда контроль изображения на экране ЖКД затруднен.

Если опция [DISPLAY] установлена в положение [ON]

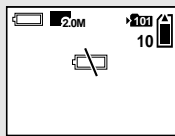

Если опция [DISPLAY] установлена в положение [OFF]



- Более подробное описание индикаторов приведено на стр. 84.
- Индикаторы на экране ЖКД не записываются.

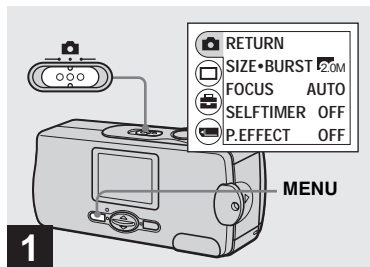

➔ Установите переключатель режимов в положение и нажмите кнопку MENU.

На экране ЖКД появится меню.

- Вы можете также выполнить эту операцию, когда переключатель режимов установлен в положение .

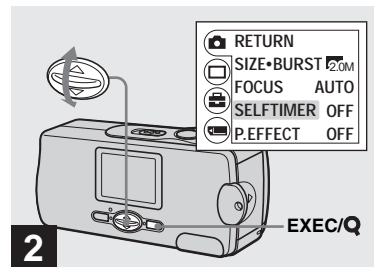

➔ Выберите опцию [] с помощью кнопки ▲ на кнопке управления, а затем нажмите кнопку EXEC. Выберите опцию [SELFTIMER] с помощью кнопок ▲/▼ на кнопке управления, а затем нажмите кнопку EXEC.

- Если переключатель режима установлен в положение , выберите опцию с помощью ▲ на кнопке управления.

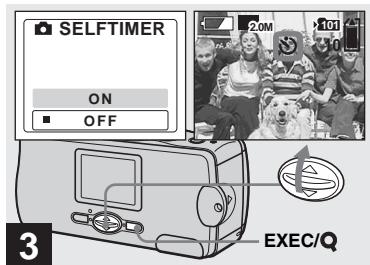

- Выберите опцию [ON] с помощью кнопки ▲ на кнопке управления, а затем нажмите кнопку EXEC.

Если Вы нажмете кнопку MENU, меню исчезнет, и на экране ЖКД появится индикатор ⌚ (таймера самозапуска).



- Расположите объект по центру экрана ЖКД, и нажмите кнопку затвора вниз до упора.

Лампочка таймера самозапуска будет мигать красным цветом, и будет раздаваться непрерывный звуковой сигнал. Изображение будет снято приблизительно через 10 секунд.

Для отмены таймера самозапуска во время функционирования

Чтобы выключить питание, закройте крышку объектива или нажмите кнопку POWER.

- Если Вы нажмете кнопку затвора, стоя перед фотоаппаратом, фокус и экспозиция могут не установиться надлежащим образом.

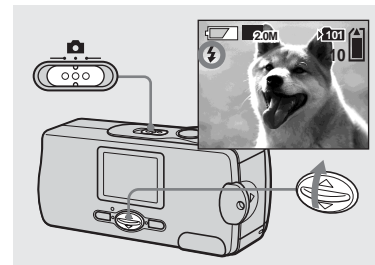

- Установите переключатель режимов в положение 📷 и нажимайте повторно кнопку ▲ (⚡) на кнопке управления для выбора режима вспышки.

Всякий раз, когда Вы нажимаете кнопку ▲ (⚡), индикатор меняется следующим образом.

Нет индикатора (автоматический режим): Исходя из условий освещения, фотоаппарат определит, достаточно ли имеющегося света, и в соответствии с этим будет использовать вспышку.

👁️ (уменьшение эффекта красных глаз): Установлен автоматический режим вспышки, и при срабатывании вспышки будет применяться уменьшение эффекта красных глаз.

Создание или выбор папки

Ваш фотоаппарат может создавать множество папок на плате памяти “Memory Stick”. Кроме того, Вы можете выбрать папку, используемую для сохранения изображений.

Если Вы не создадите новую папку, в качестве папки для записи будет выбрана папка “101MSDCF”.

Вы можете создавать папки вплоть до “999MSDCF”.

- В одной папке может быть сохранено до 4000 изображений. Когда емкость папки превышает, автоматически создается новая папка.

Уменьшение эффекта красных глаз

Вспышка срабатывает непосредственно перед съемкой для уменьшения эффекта красных глаз. На экране ЖКД появится индикатор



- Уменьшение эффекта красных глаз может не принести желаемого результата в зависимости от индивидуальных особенностей, расстояния до объекта, если объект не видит вспышку в момент ее срабатывания, и от других условий.

⚡ (принудительная вспышка):

Вспышка срабатывает вне зависимости от яркости окружающего освещения.

🚫 (без вспышки): Вспышка не срабатывает.

- Вы не можете использовать вспышку в режиме серии снимков.
- Если отображается меню, нажмите сначала кнопку MENU, в результате чего меню исчезнет.
- Рекомендуемое расстояние для съемки с помощью вспышки составляет приблизительно от 0,5 м до 1,8 м.
- При использовании автоматического режима, режима (уменьшения эффекта красных глаз) или режима ⚡ (принудительной вспышки), на изображении могут быть заметны помехи, если смотреть на экран ЖКД в темном месте, но это не оказывает влияния на снятое изображение.
- При использовании режима 🚫 (без вспышки), скорость затвора в темном месте будет замедленной. Соблюдайте осторожность, следите, чтобы Ваша рука не тряслась, пока Вы держите аппарат.
- Во время зарядки вспышки лампочка ⚡ (зарядки вспышки) будет мигать. После завершения зарядки лампочка потухнет.
- Эта установка сохранится в памяти даже после выключения питания.

Создание новой папки

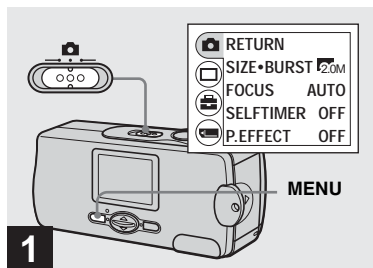



→ Установите переключатель режимов в положение , а затем нажмите кнопку MENU.

На экране ЖКД появится меню.

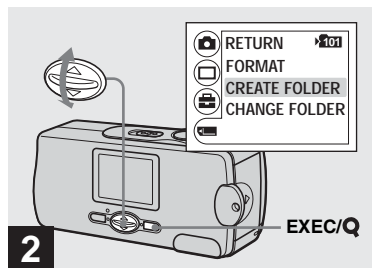
- Вы можете также выполнить эту операцию, когда переключатель режимов установлен в положение .



→ Выберите опцию [CREATE FOLDER] с помощью кнопки  на кнопке управления, а затем нажмите кнопку EXEC. Выберите опцию [CREATE FOLDER] с помощью кнопок / на кнопке управления, а затем нажмите кнопку EXEC.

Появится экран CREATE REC. FOLDER.

- После того, как Вы создадите новую папку, Вы не сможете удалить ее с фотоаппарата.
- Изображения будут записываться во вновь созданную папку до тех пор, пока не будет создана или выбрана другая папка.

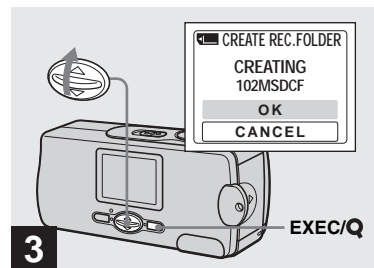

→ Выберите опцию [OK] с помощью кнопки  на кнопке управления, а затем нажмите кнопку EXEC.

Будет создана новая папка с номером, на единицу превышающим самый большой номер на плате памяти “Memory Stick”, и эта папка станет папкой для записи.

Если Вы нажмете кнопку MENU, меню исчезнет, и отобразится созданная папка.

Для отмены создания папки
Выберите опцию [CANCEL] в пункте **3**.

Выбор папки для записи

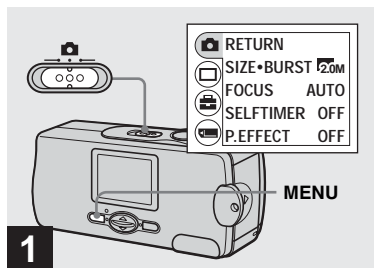

- Установите переключатель режимов в положение , а затем нажмите кнопку MENU.

На экране ЖКД появится меню.

- Вы можете также выполнить эту операцию, когда переключатель режимов установлен в положение .

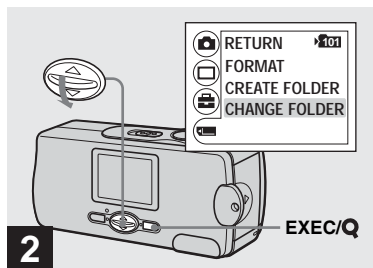

- Выберите опцию  с помощью кнопки ▼ на кнопке управления, а затем нажмите кнопку EXEC. Выберите опцию [CHANGE FOLDER] с помощью кнопки ▼ на кнопке управления, а затем нажмите кнопку EXEC.

Появится экран CHANGE REC. FOLDER.

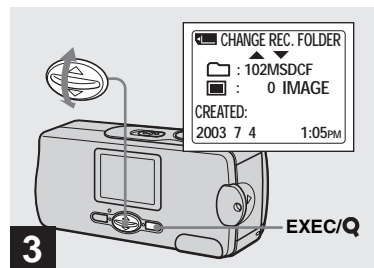

- Выберите нужную папку с помощью ▲/▼ на кнопке управления, а затем нажмите кнопку EXEC.

- Вы не можете выбрать папку “100MSDCF” в качестве папки для записи.
- Изображения будут сохраняться во вновь выбранную папку. Вы не можете переместить записанные изображения в другую папку с помощью данного фотоаппарата.

Съемка в соответствии с условиями эпизода – Выбор сцены

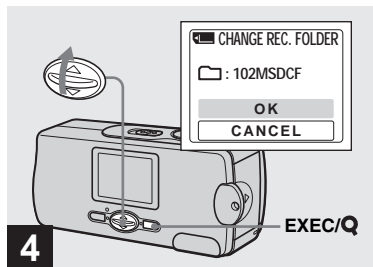

➔ Выберите опцию [OK] с помощью кнопки ▲ на кнопке управления, а затем нажмите кнопку EXEC.

Если Вы нажмете кнопку MENU, меню исчезнет, и отобразится выбранная папка.

Для отмены изменения папки для записи

Выберите опцию [CANCEL] в пункте **4**.

При съемке портретов, ландшафтов, сумеречных сценах, сумеречных портретов, или движущихся объектов, используйте приведенные ниже режимы для улучшения качества Ваших изображений.

Режим неконтрастного фотоснимка

Этот режим позволяет Вам снимать телесные цвета в более ярких и теплых тонах для получения более красивых изображений. Кроме того, эффект мягкой фокусировки создает мягкую атмосферу для портретов людей, цветов, и т.п.



Режим мягкого освещения

Этот режим позволяет Вам получать красивые изображения при ночной съемке как объектов, так одновременно и фона. Кроме того, эффект крестового фильтра усиливает свет уличных ламп или других источников света с крестообразными лучами.



- Имейте в виду, что по мере уменьшения скорости затвора увеличивается влияние тряски.
- Вспышка срабатывает в режиме уменьшения эффекта красных глаз.
- При установке фокуса в положение [AUTO] фокус регулируется от приблизительно 1 м до ∞ (бесконечность). Для записи объектов, расположенных ближе 1 м, используйте предварительную установку фокуса (стр. 30).

Сумеречный режим

Этот режим позволяет Вам выполнить съемку ночных сцен с большого расстояния, без утраты атмосферы темного окружения.

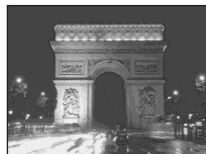

- Имейте в виду, что по мере уменьшения скорости затвора увеличивается влияние тряски.
- Установка фокуса изменится в положение [▲ ∞].
- Вспышка не может использоваться в этом режиме.
- Если настройка фокуса установлена в положение [AUTO], фокус будет отрегулирован в режим теле-фото.

🌿 Режим живой природы

В этом режиме усиливаются синие и зеленые цвета, свойственные небу, океану и горам, позволяя Вам выполнять съемку природных ландшафтов в живых, впечатляющих цветах.



- Установка фокуса изменится в положение [▲ ∞].
- Вспышка не может использоваться в этом режиме.
- Если настройка фокуса установлена в положение [AUTO], фокус будет отрегулирован в режим теле-фото.

🚶 Режим активной съемки вне помещения

Данный режим позволяет Вам остановить перемещение Вашего объекта и получить живые съемки движущихся предметов в условиях яркого освещения вне помещения.



- При установке фокуса в положение [AUTO] фокус регулируется от приблизительно 1 м до ∞ (бесконечность).

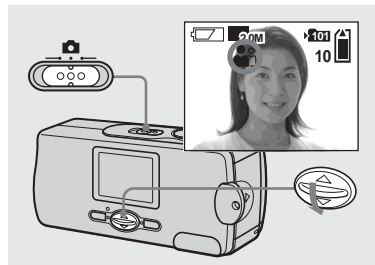

- ➔ Установите переключатель режимов в положение 📷 и нажимайте повторно кнопку ▼ (SCENE) на кнопке управления для выбора нужного режима.

Всякий раз, когда Вы нажимаете кнопку ▼ (SCENE), индикатор меняется следующим образом:

👤 (Режим неконтрастного фотоснимка) → 🧑 (Режим мягкого освещения) → 🌙 (Сумеречный режим) → 🌿 (Режим живой природы) → 🚶 (Режим активной съемки вне помещения) → Без индикатора (Автоматический режим)

Установка расстояния до объекта – Предварительная установка фокуса

Для отмены выбора сцены

Нажимайте повторно кнопку

▼ (SCENE) для установки положения без индикатора (автоматический режим).

- Если отображается меню, нажмите сначала кнопку MENU, в результате чего меню исчезнет.
- Вы не можете использовать функцию выбора сцены во время съемки фильмов.
- Выбранная здесь установка не сохраняется после выключения питания.

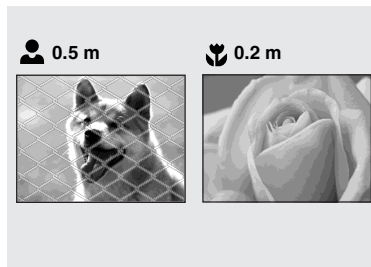

При съемке изображения с использованием предварительно установленного расстояния до объекта или при съемке объекта через сеть или оконное стекло, достичь надлежащего фокуса с помощью функции автоматической фокусировки затруднительно. В таких случаях полезен предварительно установленный фокус.

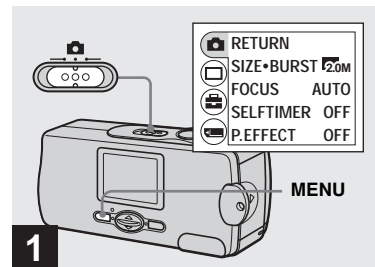

➔ **Установите переключатель режимов в положение  и нажмите кнопку MENU.**

На экране ЖКД появится меню.

- Вы можете также выполнить эту операцию, когда переключатель режимов установлен в положение .

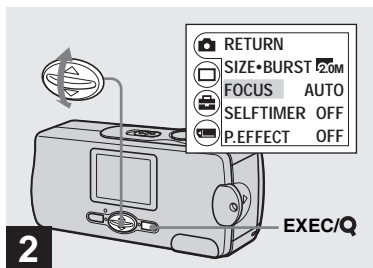

→ Выберите опцию [FOCUS] с помощью кнопки ▲ на кнопке управления, а затем нажмите кнопку EXEC. Выберите опцию [FOCUS] с помощью кнопок ▲/▼ на кнопке управления, а затем нажмите кнопку EXEC.

- Если переключатель режима установлен в положение [M], выберите опцию [M] с помощью ▲ на кнопке управления.
- Информация о настройке фокуса является приблизительной и должна использоваться в качестве справки.

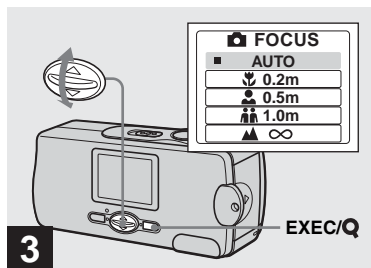

→ Выберите нужную установку фокуса с помощью кнопки ▲/▼ на кнопке управления, а затем нажмите кнопку EXEC.

Вы можете выбирать из следующих установок расстояния:

AUTO (индикатора нет), 0.2 m, 0.5 m, 1.0 m и ∞ (бесконечность)

Если Вы нажмете кнопку MENU, индикация меню исчезнет, и индикатор отобразится на экране ЖКД.

Для возврата в режим автоматической фокусировки
Выберите опцию [AUTO] в пункте 3.

- Выбранная здесь установка не сохраняется после выключения питания.

Съемка пяти изображений подряд – Серия изображений

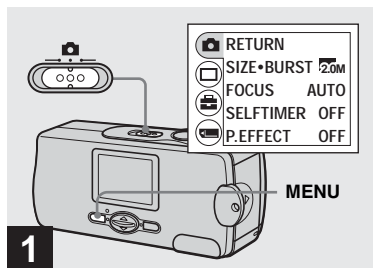

→ Установите переключатель режимов в положение  и нажмите кнопку MENU.

На экране ЖКД появится меню.

- Вы не можете в этом режиме использовать вспышку.
- Вы можете последовательно снять до пяти изображений, удерживая нажатой кнопку затвора. Если Вы отпустите кнопку затвора прежде, чем все пять изображений будут сняты, фотоаппарат прекратит съемку, как только Вы отпустите кнопку.
- Интервал записи составляет приблизительно 0,5 секунды. Однако, интервал записи может быть более длительным в режиме мгновенного освещения или в сумеречном режиме.

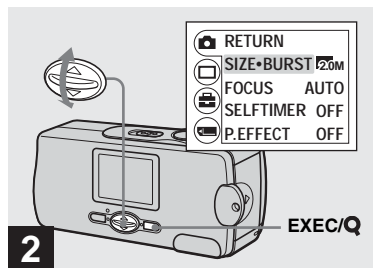

→ Выберите опцию [] с помощью кнопки ▲ на кнопке управления, а затем нажмите кнопку EXEC. Выберите опцию [SIZE•BURST] с помощью кнопок ▲/▼ на кнопке управления, а затем нажмите кнопку EXEC.

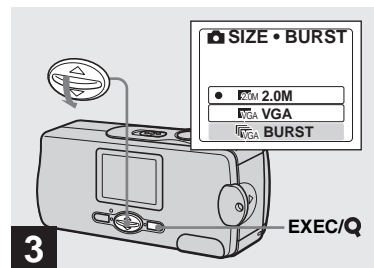

→ Выберите опцию [BURST] с помощью кнопки ▼ на кнопке управления, а затем нажмите кнопку EXEC.

Нажмите кнопку MENU, в результате чего меню исчезнет с экрана ЖКД.

Добавление специальных эффектов — Эффект изображения

Вы можете выполнить цифровую обработку изображений для получения специальных эффектов.

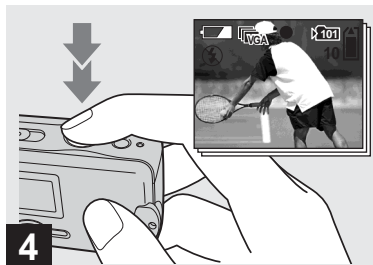

- 4** → Нажмите кнопку затвора вниз наполовину, а затем держите кнопку затвора полностью нажатой.

До пяти изображений будет записано, пока Вы будете держать кнопку затвора нажатой. Изображения записываются размером VGA.

- Если Вы отпустите кнопку затвора прежде, чем фотоаппарат запишет пять изображений, будут записаны только изображения, которые были сняты, пока кнопка затвора была нажата.

NEG. ART

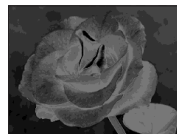

Цвет и яркость изображения инвертируются, как на негативе.

SEPIA



Изображение окрашивается в коричневые тона наподобие старой фотографии.

B&W





Изображение является монохромным (черно-белым).

SOLARIZE

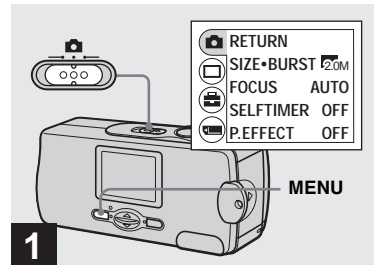

Световой контраст является более отчетливым, и изображение выглядит наподобие иллюстрации.



- 1** → Установите переключатель режимов в положение  и нажмите кнопку MENU.

На экране ЖКД появится меню.

- Вы можете также выполнить эту операцию, когда переключатель режимов установлен в положение .

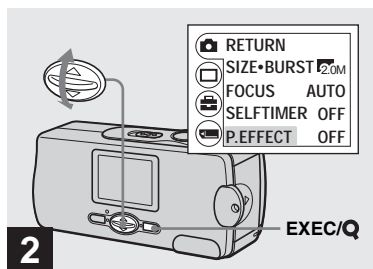

2 → Выберите опцию [📷] с помощью кнопки ▲ на кнопке управления, а затем нажмите кнопку EXEC. Выберите опцию [P.EFFECT] с помощью кнопок ▼ на кнопке управления, а затем нажмите кнопку EXEC.

- Если переключатель режима установлен в положение [📷], выберите опцию [📷] с помощью ▲ на кнопке управления.

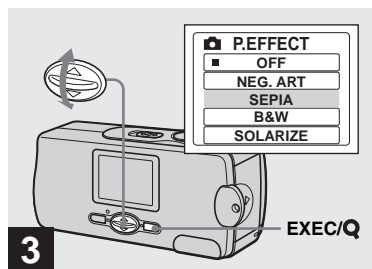

3 → Выберите нужный режим с помощью кнопок ▲/▼ на кнопке управления, а затем нажмите кнопку EXEC.

Если Вы нажмете кнопку MENU, индикация меню исчезнет, и выбранный режим отобразится на экране ЖКД.

Для отмены эффектов изображения

Выберите опцию [OFF] в пункте **3**.

- Выбранная здесь установка не сохраняется после выключения питания.

Просмотр неподвижных изображений на экране ЖКД

Одиночный экран
(однокладровый)

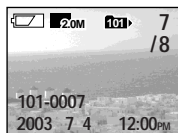

Индексный экран (на четыре изображения)



Вы можете просматривать на экране ЖКД изображения, снятые Вашим фотоаппаратом, почти сразу. Вы можете выбрать для просмотра изображений один из двух следующих методов.

Одиночный экран (однокладровый)

Вы можете просматривать изображения по одному, отображая их во весь экран.

Индексный экран (на четыре изображения)

Четыре изображения отображаются одновременно на отдельных панелях экрана.

- Более подробное описание экранных индикаторов приведено на стр. 85.
- Подробные сведения о просмотре фильмов приведены на стр. 43.

Просмотр одиночных изображений

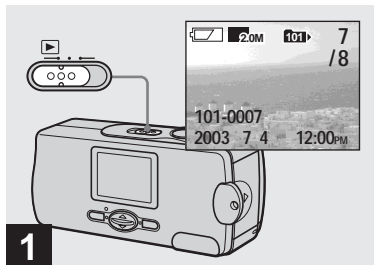



➔ Установите переключатель режимов в положение  и включите питание.

Последнее изображение в выбранной записывающей папке (стр. 27) появится на экране ЖКД.

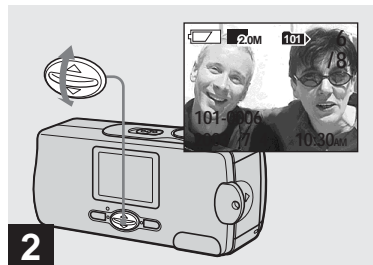
- Если Вы во время просмотра изображений закроете крышку объектива, питание выключится.



➔ Выберите нужное неподвижное изображение с помощью кнопок  /  на кнопке управления.

- ▲ : Для отображения предыдущего изображения
- ▼ : Для отображения следующего изображения



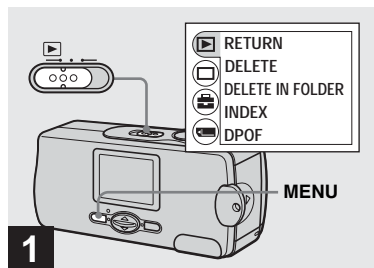

Просмотр индексного экрана (на четыре изображения)

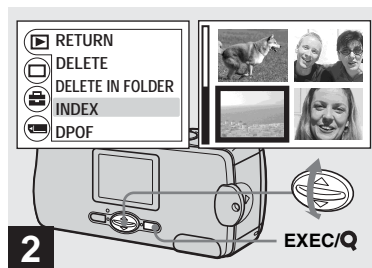

- Установите переключатель режимов в положение  и нажмите кнопку MENU.



На экране ЖКД появится меню.



- Выберите опцию [] с помощью кнопки  на кнопке управления, а затем нажмите кнопку EXEC. Выберите опцию [INDEX] с помощью кнопок / на кнопке управления, а затем нажмите кнопку EXEC.

Отображение переключится на индексный экран (на четыре изображения).

Для отображения следующего (предыдущего) индексного экрана

Чтобы передвинуть желтую кромку, нажимайте кнопки / на кнопке управления.

Для возврата к одиночному экрану

Выберите опцию [SINGLE] в пункте **2**. Или же, при отображении четырех кадров, нажмите кнопку EXEC для отображения одиночного изображения, выделенного желтой рамкой.

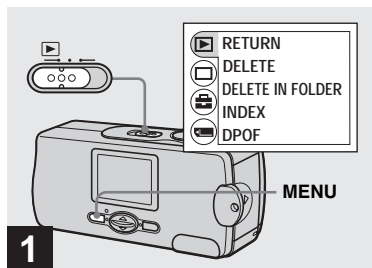

Выбор папки и воспроизведение изображений – Папка



- ➔ Установите переключатель режимов в положение , а затем нажмите кнопку MENU.

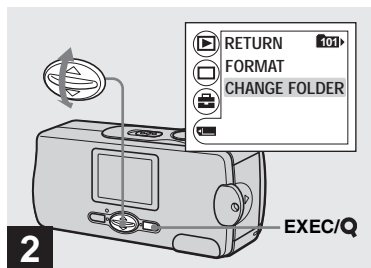

На экране ЖКД появится меню.

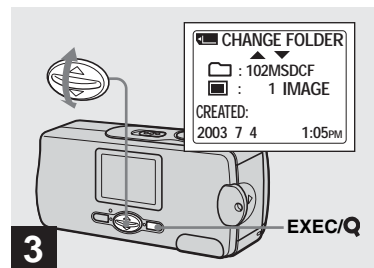

- ➔ Выберите опцию [] с помощью кнопки  на кнопке управления, а затем нажмите кнопку EXEC. Выберите опцию [CHANGE FOLDER] с помощью кнопок  на кнопке управления, а затем нажмите кнопку EXEC.

Появится экран CHANGE FOLDER.



- ➔ Выберите нужную папку с помощью / на кнопке управления, а затем нажмите кнопку EXEC.

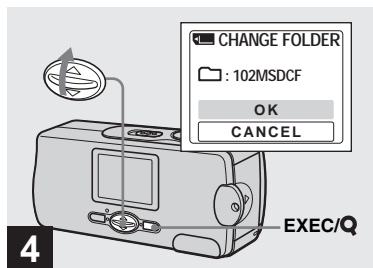

➔ Выберите опцию [OK] с помощью кнопки ▲ на кнопке управления, а затем нажмите кнопку EXEC.

Если Вы нажмете кнопку MENU, меню исчезнет, и отобразится выбранная папка.

Для отмены выбора

Выберите опцию [CANCEL] в пункте

4.

Если на плате памяти “Memory Stick” создано несколько папок

При отображении первого или последнего изображения в папке на экране ЖКД появятся следующие индикаторы.

- : Переход к предыдущей папке.
- : Переход к следующей папке.
- : Переход и к предыдущей, и к следующей папке.

Одиночный экран (однокладровый) Индексный экран (на четыре изображения)



- Если в папке нет изображений, появится индикация “NO FILE IN THIS FOLDER”.
- Вы можете воспроизвести изображения, начиная со снятого последним, без выбора папки.

Увеличение изображения – Воспроизведение с увеличением

Вы можете изменить увеличение изображения, снятого Вашим фотоаппаратом, увеличив его в 2,5 или 5 раз по сравнению с первоначальным размером.

1x (нормальное)





2,5x

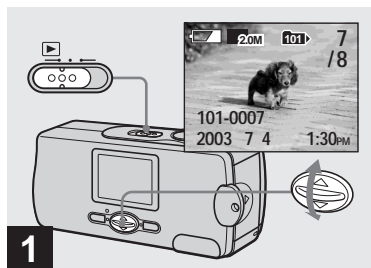

5x



➔ Установите переключатель режима в положение , и выберите изображение, которое Вы хотите увеличить, с помощью / на кнопке управления.

- Воспроизведение с увеличением не функционирует для фильмов.
- Возможно, Вам не удастся увеличить изображения, записанные с помощью других устройств.
- Увеличенное изображение не может быть записано в качестве нового файла.

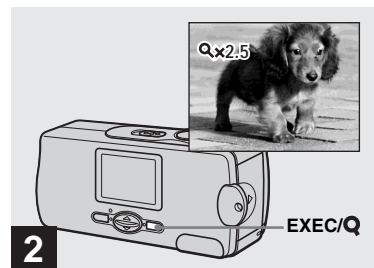

➔ Нажимайте повторно кнопку EJECT/Q (воспроизведение с увеличением) для выбора нужного уровня увеличения.

Центральная часть экрана будет увеличена. Всякий раз при нажатии кнопки EJECT/Q (воспроизведение с увеличением), уровень увеличения изменится следующим образом. 2,5x → 5x → Без индикатора (нормального) → ...

Для отмены воспроизведения с увеличением

Нажимайте повторно кнопку EJECT/Q (воспроизведение с увеличением) для установки режима Без индикатора (нормального).



- Вы можете увеличивать только центральную часть экрана.

Выбор изображений для печати — Знак печати (DPOF)

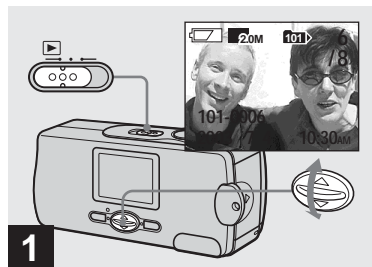

Вы можете отметить неподвижные изображения, снятые на Вашем фотоаппарате, которые Вы хотите распечатать. Эта функция удобна, если у Вас есть изображения, отпечатанные в магазине, или при использовании принтера, соответствующего стандарту DPOF (Цифровой формат порядка печати).

- Вы не можете нанести знак на фильмы.

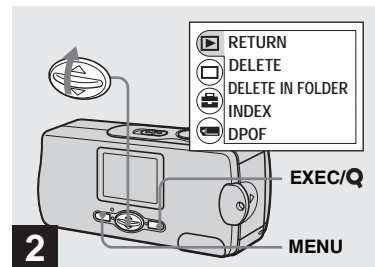

→ Установите переключатель режимов в положение  и отобразите изображение, которое Вы хотите напечатать, с помощью кнопок / на кнопке управления.



→ Нажмите кнопку MENU и выберите опцию  с помощью кнопок  на кнопке управления, а затем нажмите кнопку EXEC.

Чтобы установить знак печати (DPOF) на индексном экране выполните действие пункта **2** на стр. 36, и переключитесь к индексному экрану.

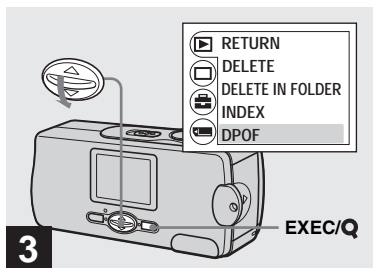

- Выберите опцию [DPOF] с помощью кнопки ▼ на кнопке управления, а затем нажмите кнопку EXEC.

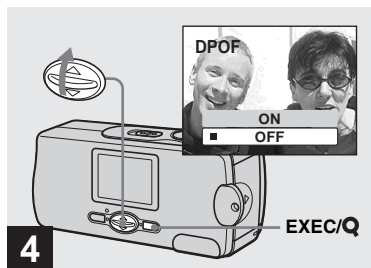



- Выберите опцию [ON] с помощью кнопки ▲ на кнопке управления, а затем нажмите кнопку EXEC.

Когда Вы нажмете кнопку MENU, меню исчезнет, и на отображаемое изображение будет нанесен знак .

Для отмены знака печати (DPOF)
Выберите опцию [OFF] в пункте **4**.
Знак  исчезнет.

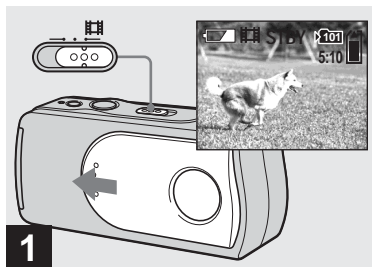
Съемка фильмов



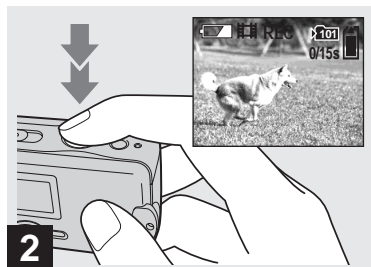

➔ Установите переключатель режимов в положение , и откройте крышку объектива, чтобы включить питание.

- Звук в фильмах не может быть записан.



➔ Нажмите кнопку затвора до упора.

На экране ЖКД появится индикация “REC”, и фотоаппарат начнет запись изображения. Максимальное время записи составляет 15 секунд на одну запись.

- Функция автоматической настройки фокуса позволяет установить фокус на любое расстояние от приблизительно 1,0 м до ∞ (бесконечность). Для съемки объекта с расстояния, ближе, чем 1,0 м, выберите  0,2 м или  0,5 м с помощью функции предварительной установки фокусного расстояния (стр. 30).
- Запись остановится, когда плата памяти “Memory Stick” заполнится.
- При съемке фильмов вспышка не функционирует.



➔ Для остановки записи полностью нажмите кнопку затвора еще раз.

Индикаторы во время съемки

Индикаторы на экране ЖКД не записываются. Вы можете использовать опцию [DISPLAY] в [] с помощью MENU и кнопок ▲/▼ на кнопке управления для включения и выключения отображения (стр. 23). Более подробное описание индикаторов приведено на стр. 84.

Для использования таймера самозапуска

Установите переключатель режимов в положение  и следуйте действиям процедуры на стр. 23.

Просмотр фильмов на экране ЖКД

Время съемки

Время съемки различается в зависимости от емкости платы памяти “Memory Stick”. При выборе платы памяти “Memory Stick” обращайтесь к следующей таблице.

- Максимальное время съемки составляет 15 секунд на одну запись.
- Время съемки может варьироваться в зависимости от условий съемки.
- О количестве неподвижных изображений, которые могут быть записаны, см. стр. 20.
- Если время съемки превысит 99 минут 59 секунд, отобразится индикация “>99:59”.

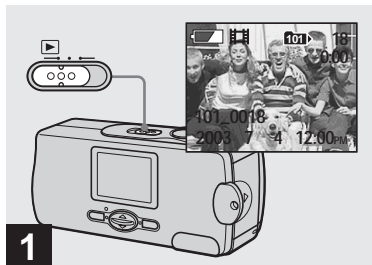

Размер изображения	160x112
Емкость	
8MB	5 мин 35 сек
16MB	11 мин 13 сек
32MB	22 мин 43 сек
64MB	45 мин 40 сек
128MB	1 ч. 31 мин. 34 сек.
MSX-256	2 ч. 45 мин. 35 сек.
MSX-512	5 ч. 36 мин. 43 сек.
MSX-1G	11 ч. 27 мин. 19 сек.

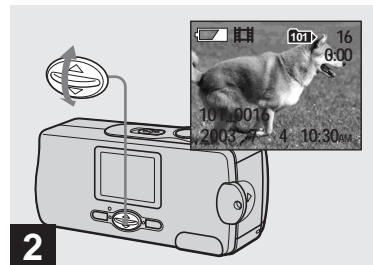

- 1** → Установите переключатель режимов в положение  и включите питание.

Последнее изображение в выбранной записывающей папке (стр. 27) появится на экране.



- 2** → Выберите нужный фильм при помощи кнопок / на кнопке управления.

- ▲ : Для отображения предыдущего изображения
- ▼ : Для отображения следующего изображения

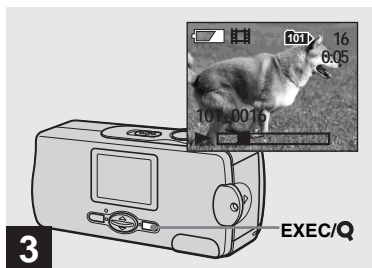

➔ **Нажмите кнопку EXEC.**

Выполняется воспроизведение фильма.

Для остановки воспроизведения



Нажмите кнопку EXEC.

Индикаторы во время просмотра фильмов

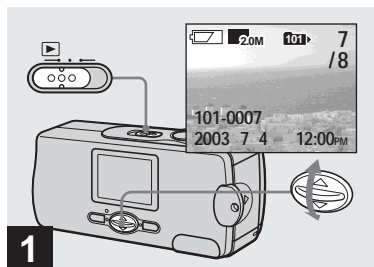

Индикаторы на экране ЖКД не записываются. Вы можете использовать опцию [DISPLAY] в [□] с помощью MENU и кнопок ▲/▼ на кнопке управления для включения и выключения отображения (стр. 23). Более подробное описание индикаторов приведено на стр. 85.

Удаление изображений



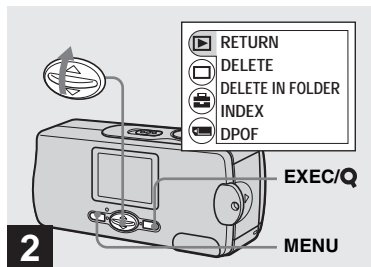

- Установите переключатель режимов в положение  и включите питание. Нажимайте кнопки / на кнопке управления для выбора изображения, которое Вы хотите удалить.

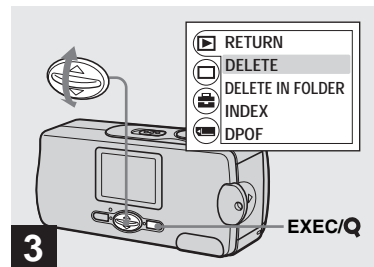

- Нажмите кнопку MENU и выберите опцию  с помощью кнопок  на кнопке управления, а затем нажмите кнопку EXEC.

Для удаления изображения на экране индексного изображения выполните действие пункта **2** на стр. 36 и переключитесь к индексному экрану.



- Выберите опцию [DELETE] с помощью кнопок / на кнопке управления, а затем нажмите кнопку EXEC.

В этот момент изображение еще не удалено.

Для удаления всех изображений в папке

Выберите опцию [DELETE IN FOLDER] в пункте **3**.

- Вы не можете удалить изображения, защищенные другим устройством.

Форматирование платы памяти “Memory Stick”

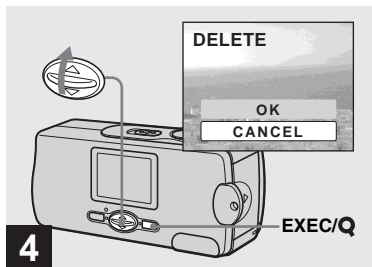

→ Выберите опцию [OK] с помощью кнопки ▲ на кнопке управления, а затем нажмите кнопку EXEC.

Когда сообщение “MEMORY STICK ACCESS” исчезнет, изображение уже будет удалено.

Для отмены удаления

Выберите опцию [CANCEL] в пункте

4.

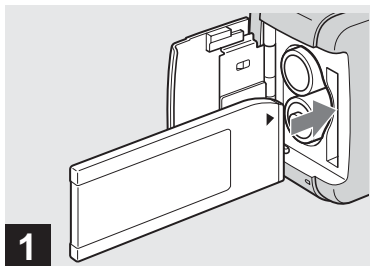

→ Установите плату памяти “Memory Stick”, которую Вы хотите отформатировать, в Ваш фотоаппарат.

Не открывайте крышку батарейного блока/платы памяти “Memory Stick” во время форматирования платы памяти “Memory Stick”, поскольку это может повредить плату памяти “Memory Stick”.

- Термин “форматирование” означает подготовку платы памяти “Memory Stick” для записи изображений; этот процесс также называется “инициализацией”. Как плата памяти “Memory Stick”, прилагаемая к данному фотоаппарату, так и имеющиеся в продаже платы памяти, являются уже отформатированными, и могут сразу же использоваться.
- При форматировании платы памяти “Memory Stick”, имейте в виду, что все данные на плате памяти “Memory Stick”, включая изображения, которые были защищены другим устройством, будут безвозвратно стерты.

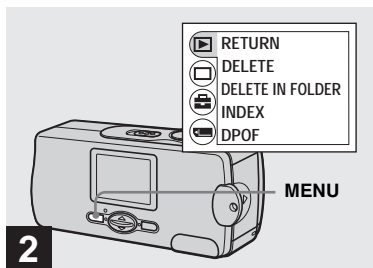

2 → Включите питание, а затем нажмите кнопку MENU.

На экране ЖКД появится меню.

- При форматировании платы памяти “Memory Stick”, убедитесь, что имеется достаточный запас энергии, в противном случае может произойти ошибка “FORMAT ERROR”.
- Эта операция доступна вне зависимости от положения переключателя режимов.

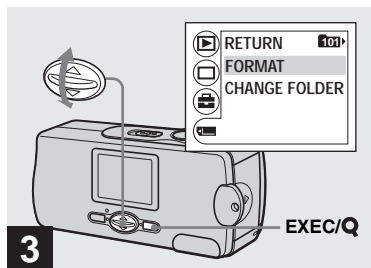

3 → Выберите опцию [FORMAT] с помощью кнопки ▼ на кнопке управления, а затем нажмите кнопку EXEC. Выберите опцию [FORMAT] с помощью кнопок ▲/▼ на кнопке управления, а затем нажмите кнопку EXEC.

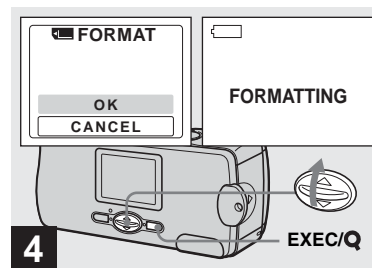

4 → Выберите опцию [OK] с помощью кнопки ▲ на кнопке управления, а затем нажмите кнопку EXEC.

Когда сообщение “FORMATTING” исчезнет, форматирование будет завершено.

Для отмены форматирования
Выберите опцию [CANCEL] в пункте **4**.

Копирование изображений на Ваш компьютер – Для пользователей Windows

Рекомендуемая конфигурация компьютера

ОС: Microsoft Windows 98, Windows 98SE, Windows 2000 Professional, Windows Millennium Edition, Windows XP Home Edition, или Windows XP Professional

Перечисленные выше ОС должны быть установлены заводским способом. Функционирование не гарантируется в операционной среде, полученной путем обновления до операционной системы, описанной выше, или же в многозагрузочной операционной среде.

ЦП: Процессор MMX Pentium 200 МГц или более быстрый

Разъем USB: Входит в стандартный комплект поставки

Дисплей: 800 × 600 точек или более High Color (цвет 16-бит, 65000 цветов) или более

- Если Вы подсоедините два или более устройств USB к одному компьютеру одновременно, в зависимости от типа устройств USB, некоторые из устройств, включая Ваш фотоаппарат, могут не работать.
- Функционирование не гарантируется при использовании концентратора USB.

- Функционирование не гарантируется для всех упомянутых выше рекомендуемых конфигураций компьютера.

Режиме USB

Имеется два режима для соединения USB, режимы [NORMAL] и [PTP]*. Заводской установкой является режим [NORMAL].

В данном разделе описывается соединение USB с использованием режима [NORMAL].

Когда фотоаппарат подсоединен к Вашему компьютеру через кабель USB, фотоаппарат может получать питание через компьютер (Питание через шину USB).

* Совместимо только с Windows XP. При подсоединении к компьютеру только данные в папке, выбранной фотоаппаратом, копируются в компьютер. Для выбора папки когда фотоаппарат подсоединен к Вашему компьютеру, нажмите кнопку MENU и выполните действия, чтобы изменить папку для воспроизведения.

Связь с Вашим компьютером

Когда Ваш компьютер возобновляет работу из режима ожидания или спящего режима, связь между Вашим фотоаппаратом и Вашим компьютером может не восстановиться.

Если разъем USB отсутствует на Вашем компьютере

В случае отсутствия как разъема USB, так и слота платы памяти “Memory Stick”, Вы можете копировать изображения с помощью дополнительного устройства. Подробные сведения приведены на веб-сайте Sony.

<http://www.sony.net/>

Содержание CD-ROM

■ USB Driver (Драйвер USB)

Этот драйвер требуется для подсоединения фотоаппарата к компьютеру.

- При использовании Windows XP Вам не нужно устанавливать драйвер USB.

■ Image Transfer

Это приложение используется для облегчения передачи изображений с фотоаппарата на компьютер.

■ ImageMixer

Это приложение используется для отображения и монтажа изображений, сохраненных в компьютере.

- В этом разделе в качестве примера приведено описание экрана Windows Me. Требуемые действия могут различаться, в зависимости от Вашей ОС.
- **Перед установкой USB драйвера и приложения закройте все работающие приложения на компьютере.**
- При использовании системы Windows XP или Windows 2000, войдите в систему в качестве администратора.
- Установки дисплея должны быть 800 × 600 точек или более и High Color (цвет 16-бит, 65000 цветов) или более. При установке менее 800 × 600 элементов изображения или 256 цветов или менее, экран выбора модели не появится.

Установка драйвера USB



При использовании Windows XP Вам не нужно устанавливать драйвер USB.

После того, как драйвер USB установлен, Вам не нужно устанавливать драйвер USB еще раз.

1 Запустите Ваш компьютер и установите прилагаемый CD-ROM в накопитель CD-ROM.

Не подсоединяйте в это время Ваш фотоаппарат к Вашему компьютеру.

Появится экран выбора модели. Если он не появится, выполните двойные щелчки в следующем порядке.

 (My Computer) → 

2 Щелкните по кнопке [Cyber-shot] на экране выбора модели.



Появится экран меню установки.

3 Щелкните по кнопке [USB Driver] на экране меню установки.



Появится экран “InstallShield Wizard” (мастер установки InstallShield).

4 Щелкните по кнопке [Next]. Когда появится экран “Information” (Информация), щелкните по кнопке [Next].



Начнется установка драйвера USB. Когда установка будет завершена, на экране появится соответствующее сообщение.

- 5** Щелкните по кнопке [Yes, I want to restart my computer now] (Да, я хочу перезапустить мой компьютер сейчас), а затем щелкните по кнопке [Finish].



Ваш компьютер перезапустится. Далее, Вы можете установить соединение USB.

Установка драйвера “Image Transfer”

Вы можете использовать программное обеспечение “Image Transfer” для автоматического копирования изображений на Ваш компьютер при подсоединении фотоаппарата к Вашему компьютеру с помощью прилагаемого кабеля USB.

- 1** Щелкните по кнопке [Cyber-shot] на экране выбора модели.



Появится экран меню установки.

- 2** Щелкните по кнопке [Image Transfer] на экране меню установки. Выберите нужный язык, а затем щелкните по кнопке [OK].



Появится экран “Welcome to the InstallShield Wizard” (Добро пожаловать в мастер установки InstallShield).

- В данном разделе описан английский экран.

- 3** Щелкните по кнопке [Next].
Когда появится экран
“Licence Agreement”
(Лицензионное соглашение),
щелкните по кнопке [Yes].



Внимательно прочитайте соглашение. Если Вы принимаете условия соглашения, продолжите выполнение установки. Появится экран “Information” (информация).

- 4** Щелкните по кнопке [Next].

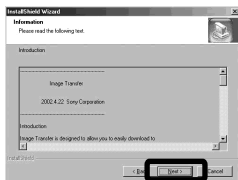

- 5** Выберите папку для
установки, а затем щелкните
по кнопке [Next].
Выберите программную
папку, а затем щелкните по
кнопке [Next].

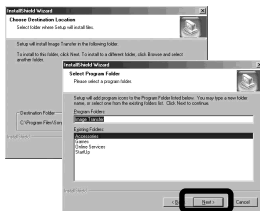

- 6** Подтвердите, отмечен ли
пункт на экране “Image
Transfer Settings” (Установки
передачи изображения), а
затем щелкните по кнопке
[Next].



Когда установка будет завершена, на экране появится соответствующее сообщение.

- 7** Щелкните по кнопке [Finish].



Экран “InstallShield Wizard”
(Мастер установки InstallShield)
будет закрыт.

Если Вы хотите продолжить
установку программного
обеспечения “ImageMixer”,
щелкните по иконке
[ImageMixer] на экране меню
установки, а затем следуйте
инструкциям, которые появятся
на экране.

- Для использования программного обеспечения “Image Transfer” требуется драйвер USB. Если необходимый драйвер еще не установлен на Вашем компьютере, появится экран, запрашивающий, хотите ли Вы установить этот драйвер. Следуйте инструкциям, которые появятся на Вашем экране.

Установка драйвера “ImageMixer”

Вы можете использовать для копирования, просмотра и монтажа изображений программное обеспечение “ImageMixer Ver.1.5 for Sony”. Подробные сведения приведены в файлах помощи программного обеспечения.

- 1 Щелкните по кнопке [ImageMixer] на экране меню установки. Выберите нужный язык, а затем щелкните по кнопке [OK].



Появится экран “Welcome to the InstallShield Wizard” (Добро пожаловать в мастер установки InstallShield).

- В данном разделе описан английский экран.

- 2 Следуйте инструкциям на каждом последующем экране.

Установите программное обеспечение “ImageMixer” в соответствии с инструкциями, которые появятся на экране.

- При использовании системы Windows 2000 или Windows XP установите программное обеспечение “WinASPI”.
- Если программное обеспечение DirectX8.0a или более поздняя версия не установлено на Вашем компьютере, появится экран “Information” (Информация). Следуйте инструкциям, которые появятся на Вашем экране.

- 3 Перезапустите Ваш компьютер в соответствии с инструкциями, которые появятся на экране.

- 4 Извлеките CD-ROM.

Подсоединение фотоаппарата к Вашему компьютеру

- 1 Установите плату памяти “Memory Stick” с изображениями, которые Вы хотите скопировать в фотоаппарат.

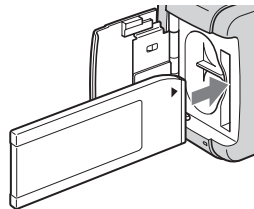

- Фотоаппарат может получать питание от большинства рекомендуемых для использования персональных компьютеров через соединение USB (питание через шину USB), поэтому в этом случае нет необходимости вставлять в фотоаппарат батарейки.
- Перед подсоединением фотоаппарата рекомендуется извлечь батарейки во избежание их повреждения.
- Дальнейшие сведения об установке платы памяти “Memory Stick” приведены на стр. 18.

- 2 Включите Ваш компьютер.

- 3** Откройте крышку гнезда и подсоедините прилагаемый кабель USB к гнезду Ψ (USB) фотоаппарата.

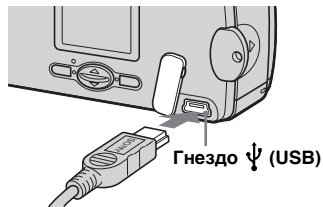

- Функционирование не гарантируется при использовании гнезда USB. Подсоедините кабель USB непосредственно к Вашему компьютеру, не используя концентратор USB.

- 4** Подсоедините кабель USB к Вашему компьютеру.

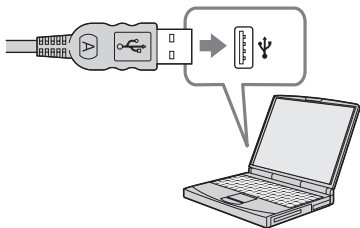

Фотоаппарат включится.

- Имейте в виду, что питание не может включиться, если плата памяти “Memory Stick” не вставлена в фотоаппарат.
- При использовании настольного компьютера рекомендуется подсоединить кабель USB к разъему USB на задней панели.
- При использовании системы Windows XP на рабочем столе автоматически появится мастер AutoPlay. Перейдите на стр. 56.



На экране ЖКД фотоаппарата появится индикация “USB MODE: NORMAL”. При первой установке соединения USB, Ваш компьютер автоматически запустит программу распознавания фотоаппарата. Подождите некоторое время.

* Во время сеанса связи индикаторы доступа высвечиваются красным цветом.

- Если индикация “USB MODE: NORMAL” не показана в пункте **4**, убедитесь, что опция [USB] раздела [] меню (стр. 76) установлена в положение [NORMAL].
- В режиме USB кнопка POWER, крышка объектива и прочие регуляторы на фотоаппарате не функционируют.

Отсоединение кабеля USB от Вашего компьютера или удаление платы памяти “Memory Stick” из Вашего фотоаппарата при использовании соединения USB.

Для пользователей Windows 2000, Me или XP

- 1 Дважды щелкните по иконке на панели задач.
- 2 Щелкните по иконке (Sony DSC), а затем щелкните по кнопке [Stop].
- 3 Подтвердите устройство на экране подтверждения, а затем щелкните по кнопке [OK].
- 4 Щелкните по кнопке [OK]. Действие пункта 4 не является необходимым для пользователей системы Windows XP.
- 5 Отсоедините кабель USB или выньте плату памяти “Memory Stick”.

Для пользователей Windows 98 или 98SE

Убедитесь, что индикаторы доступа (стр. 53) на экране ЖКД высвечены белым цветом, и выполните только описанное выше действие пункта 5.

Копирование изображений с помощью программного обеспечения “Image Transfer”

— Windows 98/98SE/2000/Me

Соедините фотоаппарат и Ваш компьютер с помощью кабеля USB.

Будет запущено приложение “Image Transfer”, и изображения будут копироваться на компьютер автоматически.

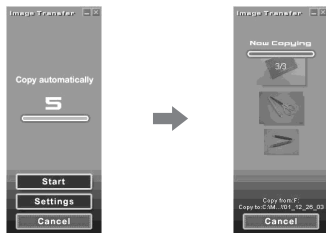

- Как правило, папки “Image Transfer” и “Date” создаются внутри папки “My Documents”, и все файлы изображений, записанные фотоаппаратом, копируются в эти папки.
- Вы можете изменить установки “Image Transfer” (стр. 55).
- После установки программного обеспечения “ImageMixer” (стр. 52) и завершения копирования изображения с помощью программного обеспечения “Image Transfer”, автоматически запустится программное обеспечение “ImageMixer” и появятся изображения.

— Windows XP

Соедините фотоаппарат и Ваш компьютер с помощью кабеля USB.

Приложение “Image Transfer” будет запущено автоматически, и изображения автоматически скопируются на компьютер. Система Windows XP установлена таким образом, что будет запущен Мастер ОС AutoPlay.

Если Вы хотите отменить установку, следуйте описанной ниже процедуре.

- 1 Щелкните по кнопке [Start], а затем щелкните по иконке [My Computer].**
- 2 Дважды щелкните по иконке [Sony MemoryStick], а затем щелкните на пункте [Properties].**

3 Отмените установку.

- 1 Щелкните по кнопке [AutoPlay].
- 2 Установите опцию [Content type] в положение [Pictures].
- 3 Проверьте опцию [Select an action to perform] в разделе [Actions], выберите пункт [Take no action], а затем щелкните по кнопке [Apply].
- 4 Установите опцию [Content type] в положение [Video files], и повторите пункт 3. Затем, установите опцию [Content type] в положение [Mixed content], и повторите действие пункта 3 еще раз.
- 5 Щелкните по кнопке [OK].
Экран “Properties” будет закрыт.
Мастер ОС AutoPlay не запускается автоматически, даже после выполнения соединения USB в следующий раз.

Изменение настроек “Image Transfer”

Вы можете изменить установки “Image Transfer”. Щелкните правой кнопкой по иконке “Image Transfer” на панели задач, и выберите опцию [Open Settings]. Вы можете выполнить следующие установки: [Basic], [Copy], и [Delete].

Выполните здесь щелчок правой кнопкой мыши



При запуске программного обеспечения “Image Transfer” появится изображенное ниже окно.



Если Вы выберете в изображенном выше окне опцию [Settings], Вы сможете изменить только установку [Basic].

Копирование изображений без использования программного обеспечения “Image Transfer”

— Windows 98/98SE/2000/Me

Если программное обеспечение “Image Transfer” не будет установлено на автоматический запуск, Вы сможете скопировать изображения согласно следующей процедуре.

1 Дважды щелкните по иконке [My Computer], а затем дважды щелкните по иконке [Removable Disk].

Появится содержание “Memory Stick”, установленной в Ваш фотоаппарат.

- В данном разделе описывается пример копирования изображений в папку “My Documents”
- Если иконка “Removable Disk” не появится, см. следующую колонку.
- При использовании системы Windows XP см. стр. 56.

2 Дважды щелкните по [DCIM], а затем дважды щелкните по папке, содержащей нужные изображения.

Папка откроется.

3 Перетащите и оставьте файлы изображений в папку “My Documents”:

Файлы изображений будут скопированы в папку “My Documents”.

- Если Вы попытаетесь скопировать изображение в папку, в которой уже имеется изображение с таким же именем файла, появится сообщение, предлагающее подтвердить перезапись. Если Вы перезаписываете существующее изображение на новое, исходный файл будет удален.

Если иконка съемного диска не отображается

- 1 Дважды щелкните по иконке [My Computer], а затем щелкните на пункте [Properties]. Появится окно “System Properties”. При использовании Windows 2000, щелкните по закладке [Hardware] на экране “System Properties”.
- 2 Убедитесь, установлены ли уже прочие устройства.
 - ① Щелкните по кнопке [Device Manager].
 - ② Подтвердите наличие “Sony DSC” с меткой .

3 Если Вы найдете какое-либо из перечисленных выше устройств, следуйте описанным ниже пунктам для их удаления.

- ① Щелкните по кнопке [↔] Sony DSC].
- При использовании операционной системы Windows 2000, щелкните правой кнопкой по иконке [↔] Sony DSC].
- ② Щелкните по кнопке [Remove] (или [Uninstall] в системе Windows 2000).
Появится окно “Confirm Device Removal”.
- ③ Щелкните по кнопке [OK].
Устройство будет удалено.

Попытайтесь установить драйвер USB еще раз, используя прилагаемый CD-ROM (стр. 49).

— Windows XP

Копирование изображений с помощью мастера Windows XP AutoPlay

- 1** Выполните соединение USB (стр. 53). Щелкните по кнопке [Copy pictures to a folder on my computer using Microsoft Scanner and Camera Wizard] (Копирование изображений в папку на моем компьютере с помощью мастера сканера и камеры Microsoft), а затем щелкните по кнопке [OK].
Появится экран “Scanner and Camera Wizard” (Мастер сканера и камеры).

- 2** Щелкните по кнопке [Next].
Отобразятся изображения, сохраненные на плате памяти “Memory Stick”.

- 3** Щелкните напротив изображений, которые Вы не хотите копировать на Ваш компьютер, и уберите соответствующие отметки, а затем щелкните по кнопке [Next].

Появится окно “Picture Name and Destination” (название и назначение изображения).

- 4** Выберите имя и место расположения для Ваших изображений, а затем щелкните по кнопке [Next].

Начнется копирование изображений. Когда копирование будет завершено, появится экран “Other Options” (другие варианты).

- 5** Выберите опцию [Nothing. I'm finished working with these pictures] (Ничего. Я закончил работу с этими изображениями), а затем щелкните по кнопке [Next].

Появится экран “Completing the Scanner and Camera Wizard” (завершение работы мастера сканера и камеры).

- 6** Щелкните по кнопке [Finish].

Мастер будет закрыт.

- Для продолжения копирования других изображений следуйте процедуре, описанной в разделе **1** на стр. 53, для отсоединения кабеля USB и повторного его подключения. Затем выполните действия процедуры, начиная с пункта **1**, еще раз.

Просмотр изображений на Вашем компьютере

— Windows 98/98SE/2000/Me/XP

- 1** Щелкните по иконке [My Documents] на рабочем столе.

Отобразится содержание папки “My Documents”.

- В данном разделе описывается процедура просмотра изображений, скопированных в папку “My Documents”.
- При использовании системы Windows XP щелкните по кнопке [Start] → [My Documents] в такой последовательности.
- Вы можете использовать программное обеспечение “ImageMixer Ver.1.5 for Sony” для просмотра и редактирования изображений на Вашем компьютере. Подробные сведения приведены в файлах помощи программного обеспечения.

- 2** Дважды щелкните по нужной папке и файлу изображения.

Отобразится изображение.

Место хранения файлов изображения и имена файлов

Файлы изображений, записанные с помощью Вашего фотоаппарата, сгруппированы в папки на “Memory Stick”.

Пример: Для пользователей Windows Me

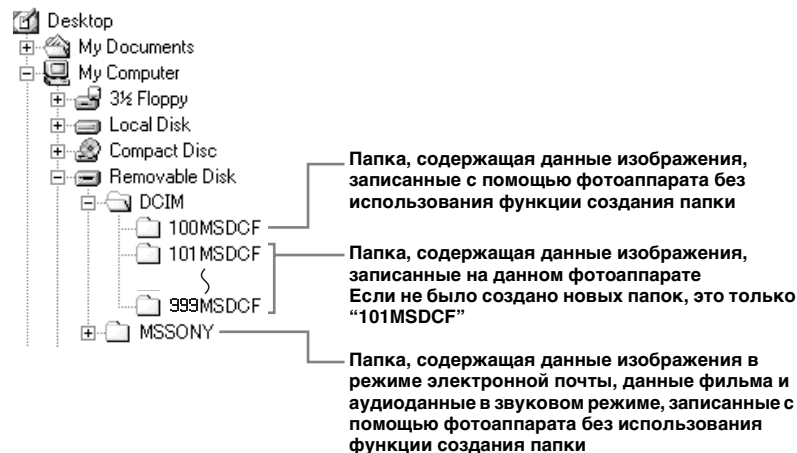

- Данные в папках “100MSDCF” или “MSONY” предназначены только для воспроизведения, и Ваш фотоаппарат не может записывать изображения в эти папки.
- Более подробная информация о папке приведена на стр. 25.
- □□□□ обозначает любой номер в диапазоне от 0001 до 9999.

Папка	Имя файла	Значение имени файла
101MSDCF до 999MSDCF	DSC0□□□□.JPG	Файлы неподвижных изображений
	MOV0□□□□.MPG	Файлы фильмов

Копирование изображений на Ваш компьютер — Для пользователей Macintosh

Рекомендуемая конфигурация компьютера

ОС: Mac OS 8.5.1, 8.6, 9.0, 9.1, 9.2, или Mac OS X (v10.0/v10.1/v10.2)

Перечисленные выше ОС должны быть установлены заводским способом. Для следующих моделей требуется обновление Вашей ОС до Mac OS 9.0, 9.1 или 9.2.

- iMac с заводской установкой Mac OS 8.6 и накопителем CD-ROM с загрузкой щелевого типа
- iBook или Power Mac G4 с заводской установкой Mac OS 8.6

Разъем USB: Входит в стандартный комплект поставки

Дисплей: 800 × 600 точек или более
32000 режимов цветов или более

- Если Вы подсоедините два или более устройств USB к одному компьютеру одновременно, в зависимости от типа устройств USB, некоторые из устройств, включая Ваш фотоаппарат, могут не работать.
- Функционирование не гарантируется при использовании концентратора USB.
- Функционирование не гарантируется для всех упомянутых выше рекомендуемых конфигураций компьютера.

Режиме USB

Имеется два режима для соединения USB, режимы [NORMAL] и [PTP]*. Заводской установкой является режим [NORMAL]. В данном разделе описывается соединение USB с использованием режима [NORMAL]. Когда фотоаппарат подсоединен к Вашему компьютеру через кабель USB, фотоаппарат может получать питание через компьютер (Питание через шину USB).

* Совместимо только с Mac OS X. При подсоединении к компьютеру только данные в папке, выбранной фотоаппаратом, копируются в компьютер. Для выбора папки, когда фотоаппарат подсоединен к Вашему компьютеру, нажмите кнопку MENU и выполните действия, чтобы изменить папку для воспроизведения.

Связь с Вашим компьютером

Когда Ваш компьютер возобновляет работу из режима ожидания или спящего режима, связь между Вашим фотоаппаратом и Вашим компьютером может не восстановиться.

Если разъем USB отсутствует на Вашем компьютере

В случае отсутствия как разъема USB, так и слота платы памяти “Memory Stick”, Вы можете копировать изображения с помощью дополнительного устройства. Подробные сведения приведены на веб-сайте Sony.
<http://www.sony.net/>

Пункты, требуемые Вашей ОС

Следуйте описанным ниже пунктам, в соответствии с Вашей ОС.

ОС	Пункты
Mac OS 8.5.1/8.6/9.0	Пункты с 1 по 4
Mac OS 9.1/9.2/ Mac OS X (v10.0/v10.1/v10.2)	Пункты с 2 по 4

1 Установка драйвера USB

- 1 Включите Ваш компьютер и установите прилагаемый CD-ROM в накопитель CD-ROM.
Появится экран выбора модели.
- 2 Щелкните по кнопке [Cyber-shot] на экране выбора модели.
Появится экран меню установки.
- 3 Щелкните по кнопке [USB Driver].
Появится экран “USB Driver”.
- 4 Дважды щелкните по иконке жесткого диска, содержащего ОС, чтобы открыть экран.
- 5 Перетащите и оставьте следующие два файла из экрана, открытого в пункте 3, на иконку системной папки экрана, открытого в пункте 4.
 - Sony USB Driver
 - Sony USB Shim
- 6 Когда появится сообщение, запрашивающее подтверждение, щелкните по кнопке [OK].
- 7 Перезапустите Ваш компьютер, а затем выньте CD-ROM.

2 Подсоединение Вашего фотоаппарата к Вашему компьютеру

Для получения подробных сведений см. стр. 52.

Отсоединение кабеля USB от Вашего компьютера или удаление платы памяти “Memory Stick” из Вашего фотоаппарата при использовании соединения USB.

Перетяните и оставьте иконку накопителя или иконку платы памяти “Memory Stick” на иконку “Trash”, а затем отсоедините кабель USB или извлеките плату памяти “Memory Stick”.

- При использовании системы Mac OS X версии 10.0, отсоедините кабель USB, и т.п., после выключения Вашего компьютера.

3 Копирование изображений

- 1 Выполните двойной щелчок на вновь распознанной иконке на рабочем столе.
Появится содержание платы памяти “Memory Stick”, вставленной в Ваш фотоаппарат.
- 2 Выполните двойной щелчок на иконке [DCIM].
- 3 Дважды щелкните по папке, содержащей нужные файлы изображений.
- 4 Перетащите и оставьте файлы изображений на иконку жесткого диска.
Файлы изображений будут скопированы на Ваш жесткий диск.

- См. стр. 58 для получения подробных сведений о местах хранения файлов изображений и названиях файлов.

4 Просмотр изображений на Вашем компьютере

- 1 Дважды щелкните по иконке жесткого диска.
- 2 Дважды щелкните по файлу нужного изображения в папке, содержащей скопированные файлы.
Откроется файл изображения.

- **Перед установкой драйвера USB и приложения закройте все работающие приложения на компьютере.**
- Вы можете использовать программное обеспечение “ImageMixer Ver.1.5 for Sony” для копирования изображений на Ваш компьютер и для просмотра изображений на Вашем компьютере. См. руководство по эксплуатации, прилагаемое к компакт-дису CD-ROM, для получения подробных сведений по методу установки или же смотрите вспомогательные файлы программного обеспечения для данного метода эксплуатации.
- Программное обеспечение “ImageMixer” не совместимо с Mac OS X.
- Программное обеспечение “Image Transfer” не может использоваться в системе Macintosh.

Создание видео CD, используя “ImageMixer”

Вы можете создавать видео CD, используя “ImageMixer Ver.1.5 for Sony”. Вы можете воспроизводить созданные видео CD на видео CD-совместимых DVD-плеерах, или на компьютере, с помощью программного обеспечения видео CD.

1 Пустите приложение “ImageMixer”:

2 Щелкните по кнопке .

Включится режим создания видео CD.

3 Перетащите и оставьте нужный файл или альбом на экран меню.

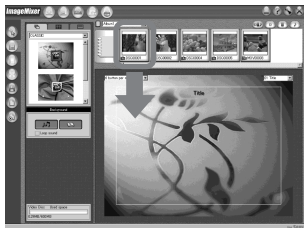

Выбранное изображение будет добавлено на экран меню.

- В данном разделе описан английский экран.

4 Щелкните по иконке .

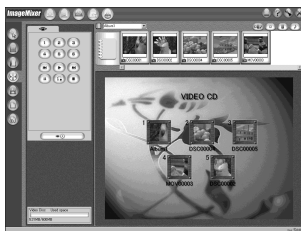

Вы можете выполнить предварительный просмотр изображения.

5 Щелкните по иконке .



Появится диалог создания диска.

6 Установите чистый диск CD-R в накопитель CD-R и щелкните по кнопке [OK].

Начнется создание диска.

- Вы не можете использовать диски CD-RW.
- Для создания видео CD требуется накопитель CD-R.

Для системы Macintosh

- Для создания видео CD требуется производимое фирмой Roxio программное обеспечение “Toast” (не прилагается).
- Время воспроизведения файла фильма будет короче на экране предварительного просмотра.

Устранение неисправностей

Если в Вашем фотоаппарате имеется неисправность, попробуйте выполнить следующие действия по ее устранению.

1 Сначала проверьте пункты согласно приведенной ниже таблице. **Если на экране ЖКД отобразится код “С:□□:□□”, это значит, работает функция индикации самодиагностики (стр. 73).**

2 Если Ваш фотоаппарат все еще не работает надлежащим образом, нажмите кнопку RESET на дне фотоаппарата, используя остроконечный предмет, а затем снова включите питание. (Все установки, включая дату и время, будут стерты.)

Кнопка RESET

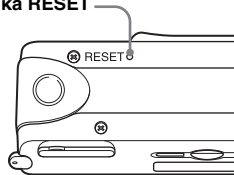



3 Если Ваш фотоаппарат все еще не работает надлежащим образом, обратитесь к Вашему дилеру Sony или в местный уполномоченный сервисный центр Sony.





Батарейки и питание













Неисправность	Причина	Метод устранения
Неправильное показание индикатора оставшегося заряда батареи, или индикатор показывает достаточный заряд батареи, но питание вскоре заканчивается.	<ul style="list-style-type: none">• Вы использовали фотоаппарат в слишком холодном месте.• Батарейки разряжены.• Загрязнены контакты батареек или контакты на крышке отсека для батареи/ платы памяти /“Memory Stick”.• Батарейки проявляют “эффект памяти” (стр. 11).• Батарейки исчерпали срок службы (стр. 81).	<p>—</p> <p>→ Установите заряженные батарейки (стр. 10).</p> <p>→ Протрите их от грязи сухим лоскутом ткани (стр. 11).</p> <p>→ Для восстановления первоначального состояния батареек используйте их, пока они полностью не разрядятся, а затем снова зарядите их.</p> <p>→ Замените батарейки новыми.</p>

Неисправность	Причина	Метод устранения
Короткий срок службы батареек.	<ul style="list-style-type: none"> • Вы выполняете съемку/просмотр изображений в чрезмерно холодном месте. • Батарейки недостаточно заряжены. • Батарейки исчерпали срок службы (стр. 81). 	<p>—</p> <p>→ Зарядите батарейки (стр. 10). → Замените батарейки новыми.</p>
Вы не можете включить фотоаппарат.	<ul style="list-style-type: none"> • Батарейки не установлены надлежащим образом. • Батарейки разряжены. • Батарейки исчерпали срок службы (стр. 81). 	<p>→ Установите батарейки надлежащим образом (стр. 12).</p> <p>→ Замените их заряженными батарейками (стр. 10). → Замените батарейки новыми.</p>
Питание внезапно отключается.	<ul style="list-style-type: none"> • Если Вы не будете пользоваться фотоаппаратом в течение примерно трех минут при использовании батареек, фотоаппарат автоматически отключится для предотвращения износа батареек (стр. 15). • Батарейки разряжены. 	<p>→ Включите фотоаппарат снова (стр. 15).</p> <p>→ Установите их с заряженными батарейками (стр. 10).</p>



Съемка неподвижных изображений/фильмов

Неисправность	Причина	Метод устранения
Объект не появляется на экране ЖКД.	<ul style="list-style-type: none"> • Переключатель режимов установлен в положение . 	<p>→ Установите переключатель режимов в положение  или  (стр. 21 и 42).</p>

Неисправность	Причина	Метод устранения
На изображении отсутствует фокус.	<ul style="list-style-type: none"> • Объект находится слишком близко. • При съемке неподвижных изображений в качестве функции выбора сцены выбирается опция  (режим мягкого освещения),  (сумеречный режим),  (режим живой природы) или  (режим активной съемки вне помещения). • Вы выполняете съемку фильмов с расстояния менее 1,0 м. • Выбрана функция предварительной установки фокуса. 	<p>→ Убедитесь, что объектив во время съемки отстоит от объекта дальше минимально допустимого для съемки расстояния в 10 см (стр. 30).</p> <p>→ Отмените функцию выбора сцены (стр. 30).</p> <p>→ Выберите функцию предварительной установки фокуса (стр. 30).</p> <p>→ Установите ее в положение [AUTO] (стр. 31).</p>
Изображение выглядит слишком темным.	<ul style="list-style-type: none"> • Экран ЖКД является слишком темным. 	<p>→ Установите опцию [LCD LIGHT] в положение [ON] (стр. 22).</p>
Изображение выглядит слишком ярким.	<ul style="list-style-type: none"> • Экран ЖКД выглядит слишком ярким. 	<p>→ Установите опцию [LCD LIGHT] в положение [OFF] (стр. 22).</p>
Изображение является монохромным (черно-белым).	<ul style="list-style-type: none"> • Опция [P.EFFECT] установлена в режим [B&W]. 	<p>→ Отмените режим [B&W] (стр. 33).</p>
При наведении фотоаппарата на очень яркий объект появляются вертикальные полосы.	<ul style="list-style-type: none"> • Наблюдается размытость изображения. 	<p>→ Это не является неисправностью.</p>

Неисправность	Причина	Метод устранения
Ваш фотоаппарат не может записывать изображения.	<ul style="list-style-type: none"> • Не вставлена плата памяти “Memory Stick”. • Недостаточная емкость платы памяти “Memory Stick”. • Переключатель защиты от записи на плате памяти “Memory Stick” установлен в положение LOCK. • Вы не можете выполнять съемку во время зарядки вспышки. • Во время съемки неподвижного изображения переключатель режимов не установлен в положение . • Во время съемки движущегося изображения переключатель режимов не установлен в положение . 	<p>→ Установите плату памяти “Memory Stick” (стр. 18).</p> <p>→ Удалите изображения, сохраненные на плате памяти “Memory Stick” (стр. 45), или отформатируйте ее (стр. 46).</p> <p>→ Замените плату памяти “Memory Stick”.</p> <p>→ Установите его в позицию записи (стр. 79).</p> <p>—</p> <p>→ Установите его в положение  (стр. 21).</p> <p>→ Установите его в положение  (стр. 42).</p>
Вспышка не работает.	<ul style="list-style-type: none"> • Переключатель режимов установлен в положение  или . • Вспышка установлена в положение  (без вспышки). • При съемке неподвижных изображений в качестве функции выбора сцены выбирается опция  (сумеречный режим) или  (режим живой природы), либо фотоаппарат устанавливается в режим серии изображений. 	<p>→ Установите его в положение .</p> <p>→ Установите вспышку в автоматический режим (без индикатора),  (уменьшение эффекта красных глаз) или  (принудительная вспышка) (стр. 24).</p> <p>→ Установите его в другие режимы (стр. 19 и 29).</p>
Глаза человека выглядят красными.	<p>—</p>	<p>→ Установите режим вспышки в положение  (уменьшение эффекта красных глаз) (стр. 24).</p>
Неправильно записаны дата и время.	<ul style="list-style-type: none"> • Неправильно установлены дата и время. 	<p>→ Установите правильную дату и время (стр. 16).</p>

Просмотр изображений

Неисправность	Причина	Метод устранения
Ваш фотоаппарат не может воспроизводить изображения.	<ul style="list-style-type: none"> • Переключатель режимов не установлен в положение . • Ваш фотоаппарат не может воспроизводить файлы изображений, скопированные с жесткого диска Вашего компьютера, если было изменено имя папки/файла или было видоизменено изображение. • Фотоаппарат находится в режиме USB. 	→ Установите его в положение  (стр. 35). — → Отмените соединение USB (стр. 53 и 60).
Изображение не может быть воспроизведено на компьютере.	—	→ См. стр. 68.
Ваш фотоаппарат не может выполнить воспроизведение с увеличением.	• Воспроизведение с увеличением недоступно для файлов, созданных или обработанных на других устройствах.	—
Вы не можете отобразить знак печати (DPOF).	• Вы не можете отобразить знаки печати (DPOF) на фильмах.	—

Удаление изображений

Неисправность	Причина	Метод устранения
Ваш фотоаппарат не может удалить изображение.	• Переключатель защиты от записи на плате памяти “Memory Stick” установлен в положение LOCK.	→ Установите его в позицию записи (стр. 79).
Вы удалили изображение по ошибке.	• После того, как Вы удалите изображение, Вы не сможете восстановить его.	→ Переключатель защиты от записи на плате памяти “Memory Stick” предотвращает ошибочное удаление изображений (стр. 79).

Компьютеры

Неисправность	Причина	Метод устранения
<p>Вы не знаете, является ли ОС Вашего компьютера совместимой.</p>	<p>—</p>	<p>→ Проверьте раздел “Рекомендуемая конфигурация компьютера” (стр. 48 и 59).</p>
<p>Вы не можете установить драйвер USB.</p>	<p>—</p>	<p>→ В системе Windows 2000, войдите в систему как администратор (с полномочиями администратора) (стр. 49).</p>
<p>Ваш компьютер не распознает Ваш фотоаппарат.</p>	<ul style="list-style-type: none"> • Вы не используете прилагаемый кабель USB. • Кабель USB неплотно подсоединен. • Опция [USB] раздела  в установках меню будет установлена в положение [PTP]. • Разъемы USB на Вашем компьютере подсоединены к другой аппаратуре, не считая клавиатуры, мыши и Вашего фотоаппарата. • Фотоаппарат не подсоединен непосредственно к Вашему компьютеру. • Драйвер USB не установлен. • Фотоаппарат был подсоединен к компьютеру с помощью кабеля USB до установки драйвера USB, в результате чего устройство не было распознано компьютером. 	<p>→ Используйте прилагаемый кабель USB (стр. 53).</p> <p>→ Отсоедините кабель USB, а затем плотно подсоедините его еще раз. Убедитесь, что на экране ЖКД отображается индикация “USB MODE” (стр. 53 и 60).</p> <p>→ Установите ее в положение [NORMAL] (стр. 76).</p> <p>→ Отсоедините кабели USB, за исключением тех, которые подсоединены к клавиатуре, мыши и Вашему фотоаппарату.</p> <p>→ Подсоедините фотоаппарат непосредственно к Вашему компьютеру без промежуточного концентратора или другого устройства.</p> <p>→ Установите драйвер USB (стр. 49 и 60).</p> <p>→ Удалите нераспознанное устройство, а затем установите драйвер USB (стр. 49, 55 и 60).</p>
<p>Вы не можете включить фотоаппарат при использовании соединения USB.</p>	<ul style="list-style-type: none"> • Фотоаппарат не подсоединен непосредственно к Вашему компьютеру. • Не вставлена плата памяти “Memory Stick”. 	<p>→ Подсоедините фотоаппарат непосредственно к Вашему компьютеру без промежуточного концентратора или другого устройства.</p> <p>→ Установите плату памяти “Memory Stick” (стр. 18).</p>

Неисправность	Причина	Метод устранения
Вы не можете копировать изображения.	<ul style="list-style-type: none"> • Фотоаппарат подсоединен к Вашему компьютеру неправильно. • Вы используете неправильную процедуру копирования для Вашей ОС. — — 	<ul style="list-style-type: none"> → Подсоедините фотоаппарат к Вашему компьютеру надлежащим образом с помощью прилагаемого кабеля USB (стр. 52). → Следуйте процедуре копирования, предназначенной для Вашей операционной системы (стр. 54, 55 и 60). → При использовании программного обеспечения “Image Transfer” см. стр. 54. → Если Вы используете программное обеспечение “ImageMixer Ver.1.5 for Sony”, щелкните по кнопке HELP.
После выполнения соединения USB программное обеспечение “Image Transfer” не запускается автоматически.	<ul style="list-style-type: none"> — — 	<ul style="list-style-type: none"> → Выберите опцию [Launch Image Transfer automatically when the camera, etc., is connected.] настройки [Basic] (стр. 55). → Выполните соединение USB при включенном компьютере (стр. 52).
Изображение не может быть воспроизведено на компьютере.	<ul style="list-style-type: none"> — — 	<ul style="list-style-type: none"> → Если Вы используете программное обеспечение “ImageMixer Ver.1.5 for Sony”, щелкните по кнопке HELP. → Обратитесь к изготовителю компьютера или программного обеспечения.
Когда Вы будете просматривать фильм на экране компьютера, изображение будет прерываться помехами.	<ul style="list-style-type: none"> • Вы воспроизводите фильм непосредственно с платы памяти “Memory Stick”. 	<ul style="list-style-type: none"> → Скопируйте фильм на жесткий диск Вашего компьютера, а затем воспроизведите фильм с жесткого диска (стр. 54, 55 и 60).
Вы не можете напечатать изображение.	<ul style="list-style-type: none"> — — 	<ul style="list-style-type: none"> → Проверьте установки принтера. → При работе с программным обеспечением “ImageMixer Ver.1.5 for Sony” щелкните по HELP.

Неисправность	Причина	Метод устранения
Появляется сообщение об ошибке, когда Вы устанавливаете прилагаемый CD-ROM на Ваш компьютер.	<ul style="list-style-type: none"> • Экран монитора компьютера не настроен надлежащим образом. 	→ Настройте экран монитора компьютера следующим образом: Windows: 800 × 600 точек или более High Color (цвет 16-бит, 65000 цветов) или более Macintosh: 800 × 600 точек или более 32000 цветов или более

Плата памяти “Memory Stick”

Неисправность	Причина	Метод устранения
Вы не можете вставить плату памяти “Memory Stick”.	<ul style="list-style-type: none"> • Вы устанавливаете ее задом наперед. 	→ Вставьте ее правильной стороной (стр. 18).
Вы не можете выполнить запись на плату памяти “Memory Stick”.	<ul style="list-style-type: none"> • Переключатель защиты от записи на плате памяти “Memory Stick” установлен в положение LOCK. • Плата памяти “Memory Stick” заполнена. 	→ Установите его в позицию записи (стр. 79). → Удалите ненужные изображения (стр. 45).
Вы не можете отформатировать плату памяти “Memory Stick”.	<ul style="list-style-type: none"> • Переключатель защиты от записи на плате памяти “Memory Stick” установлен в положение LOCK. 	→ Установите его в позицию записи (стр. 79).
Вы отформатировали плату памяти “Memory Stick” по ошибке.	<ul style="list-style-type: none"> • При форматировании платы памяти “Memory Stick”, все данные на плате памяти “Memory Stick”, включая изображения, которые были защищены другим устройством, будут безвозвратно стерты, и восстановить их будет невозможно. 	→ Рекомендуется установить переключатель защиты от записи Вашей платы памяти “Memory Stick” в положение LOCK для предотвращения случайного стирания (стр. 79).



Прочее

Неисправность	Причина	Метод устранения
Ваш фотоаппарат не работает.	<ul style="list-style-type: none">• Низкий уровень заряда батареи. (Появится индикатор )• Подсоединен кабель USB.	<p>→ Зарядите батарейки (стр. 10).</p> <p>→ Отсоедините кабель USB (стр. 53 и 60).</p>
Питание включено, но фотоаппарат не работает.	<ul style="list-style-type: none">• Встроенный микрокомпьютер не работает надлежащим образом.	<p>→ Извлеките батарейки, затем установите их снова примерно через одну минуту, а затем включите фотоаппарат. Если функции все еще не работают, нажмите кнопку RESET, расположенную на дне фотоаппарата, используя остроконечный предмет, а затем снова включите питание (стр. 62). (Если Вы нажмете кнопку RESET, все установки, включая дату и время, будут стерты.)</p>
Вы не можете распознать индикатор на экране ЖКД.	—	<p>→ Проверьте индикатор (стр. 84 и 85).</p>
Объектив покрылся влагой.	<ul style="list-style-type: none">• Произошла конденсация влаги.	<p>→ Выключите фотоаппарат, и перед использованием оставьте его примерно на час при комнатной температуре, чтобы испарилась влага (стр. 77).</p>

Предупреждающие индикаторы и сообщения

На экране ЖКД появляются следующие сообщения.

Сообщение	Значение/Действия по устранению
NO MEMORY STICK	<ul style="list-style-type: none">• Установите плату памяти “Memory Stick” (стр. 18).
SYSTEM ERROR	<ul style="list-style-type: none">• Выключите и снова включите питание (стр. 15).
MEMORY STICK ERROR	<ul style="list-style-type: none">• Установленная плата памяти “Memory Stick” не может использоваться в Вашем фотоаппарате (стр. 79).• Плата памяти “Memory Stick” повреждена, или загрязнены контакты платы памяти “Memory Stick”.• Установите плату памяти “Memory Stick” надлежащим образом (стр. 18).
MEMORY STICK TYPE ERROR	<ul style="list-style-type: none">• Установленная плата памяти “Memory Stick” не может использоваться в Вашем фотоаппарате (стр. 79).
FORMAT ERROR	<ul style="list-style-type: none">• Форматирование платы памяти “Memory Stick” не удалось. Отформатируйте плату памяти “Memory Stick” еще раз (стр. 46).
MEMORY STICK LOCKED	<ul style="list-style-type: none">• Переключатель защиты от записи на плате памяти “Memory Stick” установлен в положение LOCK. Установите его в позицию записи (стр. 79).
NO MEMORY SPACE	<ul style="list-style-type: none">• Недостаточная емкость платы памяти “Memory Stick”. Вы не можете записать изображения. Удалите ненужные изображения (стр. 45).
NO FILE IN THIS FOLDER	<ul style="list-style-type: none">• В эту папку не были записаны изображения.
FOLDER ERROR	<ul style="list-style-type: none">• Папка, содержащая номер с такими же первыми тремя цифрами, уже существует на плате памяти “Memory Stick”. (Пример: 123MSDCF и 123ABCDE) Выберите другие папки, или создайте новую папку.
CANNOT CREATE MORE FOLDERS	<ul style="list-style-type: none">• Папка, первые три цифры имени которой равны “999”, существует на плате памяти “Memory Stick”. Вы больше не сможете создать папки.
CANNOT RECORD	<ul style="list-style-type: none">• Фотоаппарат не может записывать изображения в выбранную папку. Выберите другую папку (стр. 27).
FILE ERROR	<ul style="list-style-type: none">• При воспроизведении изображения произошла ошибка.
FILE PROTECT	<ul style="list-style-type: none">• Изображение защищено другим устройством. Снимите защиту с помощью другого устройства.
IMAGE SIZE OVER	<ul style="list-style-type: none">• Вы пытаетесь воспроизвести изображение, размер которого не позволяет воспроизвести его на Вашем фотоаппарате.

Сообщение	Значение/Действия по устранению
INVALID OPERATION	<ul style="list-style-type: none"> Вы пытаетесь присвоить знак печати (DPOF) файлу, который был создан на другом устройстве.
	<ul style="list-style-type: none"> Уровень батарейного заряда – низкий или нулевой. Зарядите батарейки (стр. 10). В зависимости от условий использования, индикатор может мигать, даже хотя оставшийся заряд батареи позволяет работать еще от 5 до 10 минут.
LENS COVER CLOSED	<ul style="list-style-type: none"> Крышка объектива закрыта, когда переключатель режимов установлен в положение  или .
ENLARGED PLAYBACK ERROR	<ul style="list-style-type: none"> Вы пытаетесь выполнить воспроизведение с увеличением для файла, созданного на других устройствах. Воспроизведение с увеличением недоступно для изображений, обработанных с помощью персонального компьютера. При выполнении на Вашем фотоаппарате воспроизведения с увеличением произошла ошибка.

Индикация самодиагностики — Если появится код, начинающийся с алфавитной буквы

Ваш фотоаппарат имеет индикацию самодиагностики. Эта функция отображает состояние фотоаппарата на экране ЖКД в виде комбинации буквы и четырех цифр.

Если это произойдет, проверьте следующую таблицу кодов и попытайтесь выполнить соответствующие действия по устранению неисправности.

Последние две цифры (указанные в виде □□) отличаются в зависимости от состояния фотоаппарата.

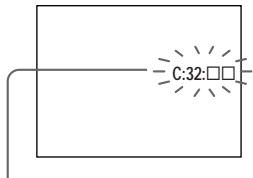

Индикация самодиагностики

Код	Причина	Контрмера
C:32:□□	Неисправен механизм Вашего фотоаппарата.	<ul style="list-style-type: none"> • Выключите и снова включите питание (стр. 15).
C:13:□□	Фотоаппарат не может считывать или записывать данные на плате памяти “Memory Stick”.	<ul style="list-style-type: none"> • Повторно установите плату памяти “Memory Stick” несколько раз.
	Установлена неотформатированная плата памяти “Memory Stick”.	<ul style="list-style-type: none"> • Отформатируйте плату памяти “Memory Stick” (стр. 46).
	Установленная плата памяти “Memory Stick” не может использоваться в Вашем фотоаппарате, или данные повреждены.	<ul style="list-style-type: none"> • Установите новую плату памяти “Memory Stick” (стр. 18).
E:61:□□ E:91:□□	Произошла неисправность, которую Вы не сможете устранить самостоятельно.	<ul style="list-style-type: none"> • Нажмите кнопку RESET (стр. 62), расположенную на дне фотоаппарата, а затем снова включите питание.

Если Вы не можете устранить неисправность даже после нескольких попыток выполнить действия по ее устранению, возможно, требуется ремонт. Обратитесь в сервисный центр Sony или в местное уполномоченное предприятие по обслуживанию изделий Sony, и сообщите им 5-значный код.

Пример: E:61:10









Пункты меню

Пункты меню, которые можно модифицировать, различаются в зависимости от положения переключателя режимов.







На экране ЖКД отображаются только пункты, с которыми Вы можете работать в данный момент.

Заводские установки отображаются с помощью .

Если переключатель режимов установлен в положение  (если в установках меню выбрана опция 

Пункт	Установка	Описание
SIZE-BURST	 2.0M / VGA / BURST	При съемке неподвижных изображений выберите размер изображения (стр. 19 и 32).
FOCUS	 AUTO /  0.2 m /  0.5 m /  1.0 m /  ∞	Выберите метод автоматической фокусировки, или установите предварительную установку фокусного расстояния (стр. 30).
SELFTIMER	ON /  OFF	Устанавливает таймер самозапуска (стр. 23).
P.EFFECT	 OFF / NEG. ART / SEPIA / B&W / SOLARIZE	Устанавливает специальные эффекты изображения (стр. 33).

Если переключатель режимов установлен в положение  (если в установках меню выбрана опция 



Пункт	Установка	Описание
FOCUS	 AUTO /  0.2 m /  0.5 m /  1.0 m /  ∞	Выберите метод автоматической фокусировки, или установите предварительную установку фокусного расстояния (стр. 30).
SELFTIMER	ON /  OFF	Устанавливает таймер самозапуска (стр. 23).
P.EFFECT	 OFF / NEG. ART / SEPIA / B&W / SOLARIZE	Устанавливает специальные эффекты изображения (стр. 33).

Если переключатель режимов установлен в положение  или  (если в установках меню выбрана опция [])

Пункт	Установка	Описание
FORMAT	OK / CANCEL	Выполняет форматирование платы памяти “Memory Stick”. При форматировании платы памяти “Memory Stick”, имейте ввиду, что все данные на плате памяти “Memory Stick”, включая изображения, которые были защищены другим устройством, будут безвозвратно стерты (стр. 46).
CREATE FOLDER	OK / CANCEL	Создает папку для записи изображений (стр. 26).
CHANGE FOLDER	OK / CANCEL	Изменяет папку для записи изображений (стр. 27).

Если переключатель режимов установлен в положение  (если выбрана опция [] в настройках меню)

Пункт	Установка	Описание
DELETE	OK / CANCEL	Удаляет отображаемое изображение (стр. 45).
DELETE IN FOLDER	OK / CANCEL	Удаляет все изображения в папке (стр. 45).
INDEX / SINGLE	—	Переключает экран между отображением четырех изображений и одного изображения (стр. 35).
DPOF	ON /  OFF	Наносит/снимает знак печати (DPOF) на неподвижных изображениях, которые Вы хотите распечатать (стр. 40).

Если переключатель режимов установлен в положение  (если в установках меню выбрана опция [])

Пункт	Установка	Описание
FORMAT	OK / CANCEL	Выполняет форматирование платы памяти “Memory Stick”. При форматировании платы памяти “Memory Stick”, имейте ввиду, что все данные на плате памяти “Memory Stick”, включая изображения, которые были защищены другим устройством, будут безвозвратно стерты (стр. 46).
CHANGE FOLDER	OK / CANCEL	Выбирает папку, содержащую изображения, которые Вы хотите воспроизвести (стр. 37).

Следующие меню доступны вне зависимости от положения переключателя режимов.

Когда выбрана опция [□] в установках меню

Пункт	Установка	Описание
LCD LIGHT	■ON / OFF	Выбирает яркость экрана ЖКД. Выбор опции [ON] делает экран ярким и легко различимым при использовании фотоаппарата в темных местах, но заряд батареек при этом расходуется быстрее (стр. 22).
DISPLAY	■ON OFF	– Отображает все индикаторы. – Отображает предупреждающие сообщения и т.п.

Когда выбрана опция [📅] в установках меню

Пункт	Установка	Описание
CLOCK SET	DATE NOTATION DATE&TIME SET	– Устанавливает способ отображения даты (стр. 16). ■[Y/M/D] / [M/D/Y] / [D/M/Y] – Устанавливает дату и время (стр. 16).
BEEP	■ON SHUTTER OFF	– Включает зуммерный сигнал при нажатии кнопки управления/ кнопки затвора. – Включает зуммерный сигнал при нажатии кнопки затвора. – Выключает зуммерный сигнал.
USB	■NORMAL / PTP	Переключает режим USB (стр. 48 и 59).
🗨 LANGUAGE	–	Отображает пункты меню, предупреждения и сообщения на выбранном языке.

Не оставляйте фотоаппарат в следующих местах

- В очень жарких местах, например, в автомобиле, припаркованном под прямыми лучами солнца. Корпус фотоаппарат может деформироваться, или это может привести к неисправности.
- Под прямыми лучами солнца или вблизи нагревательного прибора. Корпус фотоаппарат может деформироваться, или это может привести к неисправности.
- В местах с сильной вибрацией.
- Вблизи сильного магнитного поля.
- В местах с повышенным содержанием песка или пыли соблюдайте осторожность, не допускайте попадания песка или пыли внутрь фотоаппарата. Это может привести к неисправности фотоаппарата, и в некоторых случаях эта неисправность не может быть устранена.

О чистке

Очистка экрана ЖКД

Протрите поверхность экрана, используя чистящий набор ЖКД (не прилагается) для удаления отпечатков пальцев, пыли и т.п.

Чистка объектива

Протрите объектив лоскутом мягкой ткани для удаления отпечатков пальцев, пыли и т.п.

Чистка поверхности фотоаппарата

Очищайте поверхность фотоаппарата лоскутом мягкой ткани, слегка смоченным водой, а затем протирайте поверхность сухим лоскутом. Не используйте следующие вещества, поскольку они могут повредить поверхность корпуса.

- Растворитель
- Бензин
- Спирт
- Одноразовый лоскут ткани
- Летучий инсектицид
- Контакт с резиной или винилом в течение длительного времени

Примечание о рабочей температуре

Ваш фотоаппарат предназначен для использования в интервале температур от 0°C до 40°C. Съемка в чрезмерно холодных или жарких местах, где температура выходит за этот диапазон, не рекомендуется.

О конденсации влаги

При непосредственном перемещении фотоаппарата из холодного помещения в теплое или при расположении его в очень влажной комнате, внутри или снаружи фотоаппарата может конденсироваться влага. Эта конденсация влаги может привести к неисправности фотоаппарата.

Особенно возможна конденсация влаги в следующих случаях:

- При перемещении фотоаппарата из холодного места, например, лыжного склона, в теплое помещение.
- При перемещении фотоаппарата из помещения или салона автомобиля с кондиционером на жаркий открытый воздух и т.п.

Как предотвратить конденсацию влаги

При перемещении фотоаппарата из холодного места в теплое помещение поместите фотоаппарат в пластиковый пакет и подождите некоторое время (около часа), пока температура внутри пакета не сравняется с температурой окружающей среды.

Если произошла конденсация влаги

Выключите фотоаппарат и подождите около часа, пока влага не испарится. Обратите внимание, что если Вы попытаетесь выполнять съемку, когда внутри объектива остается влага, Вы не сможете записать качественные изображения.

О встроенной перезаряжаемой кнопочной батарее

В этом фотоаппарате имеется встроенная перезаряжаемая кнопочная батарейка, предназначенная для поддержания даты, времени и других установок вне зависимости от того, включено или выключено питание.

Эта перезаряжаемая кнопочная батарейка постоянно заряжается в течение всего времени использования Вашего фотоаппарата. Однако если Вы пользуетесь фотоаппаратом лишь в течение коротких периодов времени, она постепенно разряжается, и если Вы совсем не будете пользоваться фотоаппаратом примерно один месяц, она полностью разрядится. В этом случае перед эксплуатацией фотоаппарата не забудьте зарядить данную перезаряжаемую кнопочную батарейку.

Однако если эта перезаряжаемая кнопочная батарейка не заряжена, Вы можете пользоваться фотоаппаратом до тех пор, пока Вам не понадобится записать дату и время.

Способ зарядки

Установите заряженные никель-металлогидридные батарейки размера ААА, и оставьте фотоаппарат на 24 часа или более с выключенным питанием.

О плате памяти “Memory Stick”

Плата памяти “Memory Stick” — это новое, компактное, переносное и гибкое запоминающее устройство в виде ИС памяти, вместимость данных которого превышает вместимость флорпи-диска.

В дополнение к обмену данными между платой памяти “Memory Stick” и совместимой аппаратурой Вы можете также использовать плату памяти “Memory Stick” для хранения данных как один из типов съемного внешнего носителя информации.

Существует два типа плат памяти “Memory Stick”: обычная плата памяти “Memory Stick” и плата памяти “MagicGate Memory Stick”, поддерживающая технологию защиты авторского права MagicGate*. Вы можете использовать с Вашим фотоаппаратом оба типа плат памяти “Memory Stick”. Однако, поскольку Ваш фотоаппарат не поддерживает стандарты MagicGate, данные, записанные с помощью Вашего фотоаппарата, не обеспечиваются защитой авторского права MagicGate.

Кроме того, Вы можете также использовать плату памяти “Memory Stick Duo” или плату памяти “Memory Stick PRO” с Вашим фотоаппаратом.

- * MagicGate – это технология защиты авторских прав, использующая технологию кодировки.
- Функционирование платы памяти “Memory Stick”, отформатированной на персональном компьютере, с данным фотоаппаратом не гарантируется.

Тип платы памяти “Memory Stick”	Запись/ Воспроизведение
Memory Stick (Memory Stick Duo)	○
MagicGate Memory Stick (MagicGate Memory Stick Duo)	○**
Memory Stick PRO	○**

** Фотоаппарат не может записать или воспроизвести данные, требуемые функцией MagicGate. Функционирование всех действий с платой памяти Memory Stick не гарантируется.

Примечания об использовании прилагаемой платы памяти “Memory Stick”

- Вы не можете записывать, редактировать или удалять изображения, когда переключатель защиты от записи установлен в положение LOCK. Положение или форма переключателя защиты от записи может различаться в зависимости от используемой Вами платы памяти “Memory Stick”

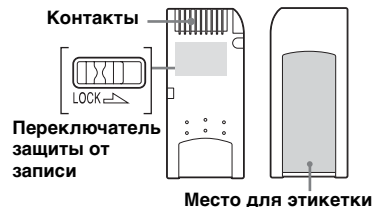

- Не снимайте плату памяти “Memory Stick” во время чтения или записи данных.
- Данные могут быть повреждены в следующих случаях.
 - При удалении платы памяти “Memory Stick” или выключении фотоаппарата во время операции чтения или записи
 - При расположении платы памяти “Memory Stick” в местах, подверженных статическому электричеству или электрическим помехам

- Рекомендуется создание резервных копий важных данных.
- Не прикрепляйте к месту для этикетки ничего, кроме прилагаемой этикетки.
- Прикрепите метку в предусмотренное для этого место, соблюдая осторожность, чтобы метка не выступала за его пределы.
- При транспортировке или хранении платы памяти “Memory Stick” поместите ее в прилагаемый к ней футляр.
- Не касайтесь контактов платы памяти “Memory Stick” рукой или металлическим предметом.
- Не ударяйте, не сгибайте и не роняйте плату памяти “Memory Stick”.
- Не разбирайте и не модифицируйте плату памяти “Memory Stick”.
- Не подвергайте плату памяти “Memory Stick” воздействию воды.
- Не используйте и не держите плату памяти “Memory Stick” в следующих условиях:
 - Места с высокой температурой, такие, как горячий салон автомобиля, находящегося на стоянке под прямыми солнечными лучами
 - Места, подверженные действию прямых солнечных лучей
 - Влажные места или места с коррозионными веществами

Примечания об использовании платы памяти “Memory Stick Duo” (не прилагается)

- При использовании платы памяти “Memory Stick Duo” с Вашим фотоаппаратом обязательно установите плату памяти “Memory Stick Duo” в адаптер Memory Stick Duo.
- При установке платы памяти “Memory Stick Duo” в адаптер Memory Stick Duo убедитесь, что плата памяти “Memory Stick Duo” вставлена правильной стороной.
- При использовании на данном фотоаппарате платы памяти “Memory Stick Duo”, вставленной в адаптер Memory Stick Duo, убедитесь, что плата памяти “Memory Stick Duo” вставлена правильной стороной. Имейте в виду, что неправильное использование может привести к повреждению оборудования.
- Не устанавливайте плату памяти “Memory Stick Duo” без адаптера Memory Stick Duo в оборудование, совместимое с “Memory Stick”, так как это может вызвать неисправность оборудования.

Примечание об использовании платы памяти “Memory Stick PRO” (не прилагается)

- Плата памяти “Memory Stick PRO” с емкостью до 1 Гб подтверждена для надлежащего функционирования с данным фотоаппаратом.

О никель-металлогидридных батареях

Эффективное использование батареек

- Производительность батареек уменьшается при низкой температуре окружающей среды, при этом сокращается и срок службы батареек. Чтобы батарейки служили дольше, рекомендуется хранить их в футляре в кармане вблизи Вашего тела, чтобы согреть их, и вставлять их в фотоаппарат непосредственно перед началом съемки.
- Если Вы установите опцию [LCD LIGHT] в положение [OFF], батарейки будут работать в течение более длительного времени.
- Если Вы будете много снимать с помощью вспышки, заряд батареек будет расходоваться быстрее.
- Рекомендуется иметь под рукой запасные батарейки с расчетом на время, в два или три раза превышающее ожидаемое время съемки, и перед работой с фотоаппаратом выполнять пробные съемки.
- Не подвергайте батарейки воздействию воды. Батарейки не являются водонепроницаемыми.

Срок службы батареек

- Срок службы батареек ограничен. Емкость батареек постепенно уменьшается по мере их использования, а также с течением времени. Если время работы батареек значительно сократилось, возможная причина состоит в том, что батарейки исчерпали свой срок службы.
- Срок службы батареек различается в зависимости от условий хранения, эксплуатации и окружающей среды, а также является различным для каждой батарейки.

О зарядном устройстве батарейного блока

- Не заряжайте в зарядном устройстве батарейного блока, прилагаемом к Вашему фотоаппарату, никакие другие батарейки, кроме никель-металлогидридных батареек Sony. Если Вы попытаетесь зарядить батарейки любого другого типа (напр. марганцевые батарейки, сухие щелочные батарейки, простые литиевые батарейки или батарейки Ni-Cd), отличного от указанного, может произойти утечка внутреннего вещества батареек, перегрев или взрыв, вызывая опасность ожогов или других ранений.
- Не заряжайте полностью заряженные никель-металлогидридные батарейки повторно. В противном случае, существует опасность утечки внутреннего вещества, чрезмерного нагрева, взрывов или поражения электрическим током.
- При зарядке батарейки большой емкости, тип которой отличается от типа прилагаемой батарейки, с помощью прилагаемого зарядного устройства батарейного блока, полная емкость батарейки может оказаться недостижимой.
- Если лампочка CHARGE мигает, это может свидетельствовать об ошибке, связанной с батарейкой, или о том, что были вставлены батарейки, тип которых отличается от указанного. Убедитесь, что батарейки относятся к указанному типу. Если батарейки относятся к указанному типу, удалите все батарейки, замените их новыми или другими, и убедитесь, что зарядное устройство батарейного блока работает надлежащим образом. Если зарядное устройство батарейного блока работает надлежащим образом, возможно, произошла ошибка, связанная с батарейкой.

Технические характеристики

■ Фотоаппарат

[Система]

Формирователь изображения

Цветной ПЗС 6,72 мм

(тип 1/2,7)

Фильтр основного цвета

Общее количество пикселей фотоаппарата

Приблиз. 2 112 000 пикселей

Число эффективных пикселей фотоаппарата

Приблиз. 2 020 000 пикселей

Объектив

Однофокусный объектив

$f = 5,0$ мм

(Преобразовательная

способность фотоаппарата

35 мм: 33 мм)

F2,8

Управление экспозицией

Автоматическое, выбор сцены

(5 режимов)

Форматы данных

Неподвижные изображения:

DCF-совместимые

(Exif Ver. 2.2 JPEG-

совместимые),

DPOF Совместимые

Фильмы: MPEG1-совместимые

(без аудиосигнала)

Носитель записи

Плата памяти "Memory Stick"

Вспышка Рекомендуемое расстояние:

От 0,5 м до 1,8 м

[Выходные разъемы]

Гнездо USB

мини-B

[Экран ЖКД]

Используемая панель ЖКД

Привод TFT 2,5 см (тип 1,0)

Общее количество точек

64 460 (293×220) точек

[Питание, общая информация]

Используемые батарейки

AAA никель-

металлогидридные батарейки

(2) 2,4 В

5 В (через кабель USB)

Потребление энергии (при съемке)

1,35 Вт

Диапазон рабочих температур

От 0°C до +40°C

Диапазон температур хранения

От -20°C до +60°C

Размеры

85 × 40,3 × 29,7 мм

(Ш/В/Г, не включая

выступающие части)

Масса

Приблиз. 123 г (включая две

батарейки, плату памяти

"Memory Stick", и шейный

ремешок)

Exif Print Совместимые

PRINT Image Matching II

Совместимые

■ Зарядное устройство

никель-металлогидридных батареек BC-CS2A/CS2B

Входные параметры

100 – 240 В переменного тока,

50/60 Гц, 3 Вт

Выходные параметры

DC OUT AA: 1,4 В, 400 мА × 2

AAA: 1,4 В, 160 мА × 2

Диапазон рабочих температур

От 0°C до +40°C

Диапазон температур хранения

От -20°C до +60°C

Размеры Приблиз. 71 × 30 × 91 мм

(Ш/В/Г)

Масса Приблиз. 90 г

Принадлежности

- HR11/45: Батарейки HR03 Ni-MH (Размера AAA) (2)
- Футляр для батареек (1)
- Зарядное устройство никель-металлогидридных батареек BC-CS2A/CS2B (1)
- Сетевой шнур (1)
- Кабель USB (1)
- Шейный ремешок (1)
- Плата памяти "Memory Stick" (8MB) (1)
- CD-ROM (Драйвер USB SPVD-010) (1)
- Инструкция по эксплуатации (1)

Конструкция и технические характеристики могут быть изменены без уведомления.

Индикации экрана ЖКД

При съемке неподвижных изображений

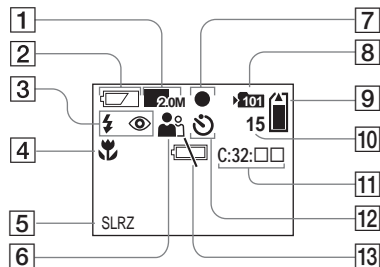

- 1 Индикатор размера изображения (19, 32)
- 2 Индикатор оставшегося заряда батареи (13)
- 3 Индикатор режима вспышки (25)/Индикатор уменьшения эффекта красных глаз (24)
- 4 Индикатор предварительно установленного фокуса (30)
- 5 Индикатор эффекта изображения (33)
- 6 Индикатор выбора сцены (28)
- 7 Индикатор фиксации AE/AF (21)
- 8 Индикатор замены папки (27)
- 9 Индикатор оставшейся емкости платы памяти "Memory Stick"

- 10 Индикатор оставшегося количества записываемых изображений (20)
- 11 Индикация самодиагностики (73)
- 12 Индикатор таймера самозапуска (23)
- 13 Индикатор предупреждения о низком заряде батареи (72)

Номера страниц в скобках указывают расположение дополнительной важной информации.

При съемке фильмов

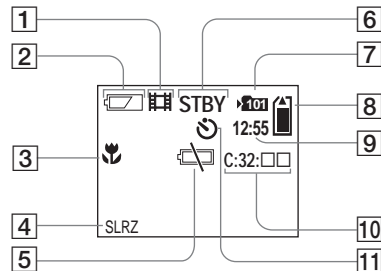

- 1 Индикатор режима записи (42)
- 2 Индикатор оставшегося заряда батареи (13)
- 3 Индикатор предварительно установленного фокуса (30)
- 4 Индикатор эффекта изображения (33)
- 5 Индикатор предупреждения о низком заряде батареи (72)
- 6 Индикатор состояния (42)
- 7 Индикатор папки для записи (27)
- 8 Индикатор оставшейся емкости платы памяти "Memory Stick"
- 9 Индикатор времени записи [максимального доступного для записи времени] (43)
- 10 Индикация самодиагностики (73)
- 11 Индикатор таймера самозапуска (23)

При воспроизведении неподвижных изображений

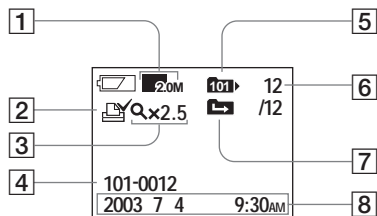

- 1 Индикатор размера изображения (19, 32)
- 2 Индикатор знака печати (DPOF) (40)
- 3 Индикатор воспроизведения с увеличением/уровня увеличения (39)
- 4 Имя папки-файла (58)
- 5 Индикатор папки воспроизведения (37)
- 6 Номер изображения/Количество изображений, записанных на плату памяти в выбранной папке
- 7 Индикатор замены папки (38)
- 8 Запись даты/времени воспроизводимого изображения

При воспроизведении движущихся изображений

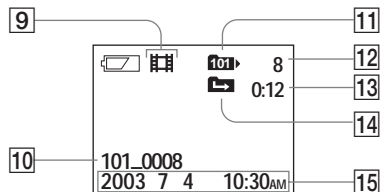

- 9 Индикатор режима записи (43)
- 10 Имя папки_файла (58)
- 11 Индикатор папки воспроизведения (37)
- 12 Номер изображения
- 13 Счетчик
- 14 Индикатор замены папки (38)
- 15 Запись даты/времени воспроизводимого изображения

Номера страниц в скобках указывают расположение дополнительной важной информации.

Алфавитный указатель

А	Автоматическая фокусировка	22
Б	Батарейка	
	время зарядки	11
	индикатор оставшегося заряда	13
	подготовка батареек	10
В	Воспроизведение с увеличением	39
	Вспышка	
	выбор режима вспышки	24
	Уменьшение эффекта красных глаз	24, 25, 28
	Выбор сцены (SCENE)	28
З	Зарядка	
	время зарядки	11
	зарядка батареек	10
	Звуковой сигнал/звук затвора	76
	Знак печати (DPOF)	40
И	Изменение папки для записи	27
	Изображение	
	имена файлов	58
	копирование изображений	55, 60
	копирование изображений на Ваш компьютер	48
	места хранения файлов изображений	58
	размер изображения	19, 20
	Индексный экран	36
	Индикатор блокировки AE/AF	21
	Индикация самодиагностики	73
	Использование Вашего фотоаппарата за границей	15
К	Кнопка управления	9, 16
	Кнопка RESET	62, 73
	Компьютер	
	Драйвер USB	49, 60
	кабель USB	53, 60
	копирование изображений	48, 55, 60
	Image Transfer	50
	ImageMixer	52
	Конденсация влаги	77
	Копирование изображений	48, 55, 60
Л	Лампочка доступа	18
М	Меры предосторожности	77
Н	Никель-металлогидридные батарейки	10, 81
О	Однокадровый экран	35
П	Папка	
	папка для воспроизведения	37
	папка для записи	27
	Переключатель режимов	8
	Питание	
	батарейки	10
	вставка батареек	12
	ON/OFF	15
	Предупреждающие индикаторы и сообщения	71
	Просмотр изображений на Вашем компьютере	57, 60
	Просмотр изображений на экране ЖКД	35, 43
	Просмотр неподвижных изображений	
	индексный экран	36
	однокадровый экран	35
	просмотр изображений на Вашем компьютере	57
	просмотр неподвижных изображений на экране ЖКД	35
	удаление	45
Р	Режим съемки	
	автоматический режим регулировки	21
	Серия изображений	32
	фильм	42

С	
Серия изображений	32
Создание новой папки	26
Срок службы батареек	13
Съемка неподвижного изображения	
автоматическая фокусировка	22
Выбор сцены	28
использование вспышки	24
использование режима автоматической	
регулировки	21
использование таймера	
самозапуска	23
количество изображений, которое	
может быть сохранено	20
размер изображения	19
Эффект изображения	33
Т	
Таймер самозапуска	23
У	
Удаление изображений	45
Уменьшение эффекта	
красных глаз	24, 25, 28
Установка	
дата и время	16
Драйвер USB	49, 60
пункты меню	74
размер изображения	19
Image Transfer	50
ImageMixer	52
Установка часов	16
Установки меню	74
Ф	
Файл	
имена файлов	58
места хранения файлов	
изображений	58
Фильм	
время съемки	14, 43
просмотр изображений на Вашем	
компьютере	57
просмотр фильмов на	
экране ЖКД	43
съемка фильмов	42
Фокусировка	
Предварительная установка	
фокуса	30
съемка (использование режима	
автоматической регулировки)	21
Форматирование платы памяти	
“Memory Stick”	46
Функция автоматического отключения	
питания	15
Ч	
Чистка	77
Э	
Экран ЖКД	
Подсветка экрана ЖКД	22
DISPLAY	23, 84
Эффект изображения	33

A-Z	
CD-ROM	49
DPOF	40
EXEC	16, 39
Exif	83
Image Transfer	50
ImageMixer	52
JPG	58
Memory Stick	
время съемки	43
количество снимаемых	
изображений	20
установка/удаление платы памяти	
“Memory Stick”	18
форматирование платы памяти	
“Memory Stick”	46
MENU	16
MPG	58
POWER	15
SCENE	29
USB	
Драйвер USB	49, 60
кабель USB	53, 60
Питание через шину USB	48
Соединение USB	52

VARNING

Utsätt inte denna apparat för regn eller fukt eftersom det medför risk för brand eller elstötar.

Öppna inte höljet eftersom det medför risk för elstötar. Överlåt allt servicearbete till kvalificerad personal.

Att observera för kunder i Europa

Denna produkt har testats och befunnits uppfylla kraven i EMC-direktivet angående användning av anslutningskablar på under 3 meter.

Observera

Elektromagnetiska fält med vissa frekvenser kan påverka bilden på den här kameran.

Anmärkning

Om statisk elektricitet eller elektromagnetism orsakar att en dataöverföring avbryts halvvägs (misslyckas) så starta om programmet eller koppla ur och anslut USB-kabeln igen.

Innan du börjar använda kameran

Provtagning

Innan du börjar ta bilder på sådant som bara händer en enda gång är det bäst att göra en provtagning för att kontrollera att kameran fungerar som den ska.

Ingen kompensation för förlorat inspelningsinnehåll

Vi kan inte kompensera för om det inte går att ta bilder eller visa bilder på grund av fel på kameran, inspelningsmediet eller liknande.

Vi rekommenderar säkerhetskopiering av bilddata

Gör alltid säkerhetskopior av dina bildfiler på diskett eller liknande för att inte löpa risk att viktiga bilddata går förlorade.

Att observera angående bilddatakompatibilitet

- Denna kamera uppfyller kraven i den universella normen Design rule for Camera File system som fastställts av JEITA (Japan Electronics and Information Technology Industries Association).
- Vi kan inte garantera att det går att visa bilder som är tagna med den här kameran på annan utrustning, eller att visa bilder som är tagna eller redigerade med annan utrustning på den här kameran.

Att observera angående "Memory Stick"

Den här kameran stängs av när man öppnar batteri/"Memory Stick"-locket. Öppna inte batteri/"Memory Stick"-locket medan läsning/skrivningslampan lyser.

Att observera angående upphovsrätt

TV-program, filmer, videokassetter och annat material kan vara upphovsrättskyddat. Kopiering av sådant material utan särskilt tillstånd kan strida mot upphovsrättslagen.

Undvik att skaka eller stöta till kameran

Förutom att det kan bli fel på kameran så att det inte går att ta bilder längre, finns det även risk att "Memory Stick"-minneskortet blir oanvändbart eller att bilddata förstörs, skadas eller går förlorade.

LCD-skärmen, LCD-sökaren (gäller endast modeller med LCD-sökare) och objektivet

- Tack vare att LCD-skärmen och LCD-sökaren är tillverkade med extrem högprecisionsteknik är minst 99,99% av bildpunkterna praktiskt användbara. Det kan dock förekomma små punkter som alltid är svarta eller alltid lyser vitt, rött, blått eller grönt på LCD-skärmen eller LCD-sökarskärmen. Detta är dock normalt och beror på tillverkningsmetoden, och påverkar inte de bilder som lagras på något sätt.
- Var försiktig med att lägga kameran nära ett fönster eller utomhus. Om solen får lysa på LCD-skärmen, LCD-sökaren eller objektivet under längre tid finns det risk för funktionsfel.
- Undvik att trycka alltför hårt på LCD-skärmen. Det kan leda till att skärmen blir skev, vilket i sin tur kan leda till fel på kameran.
- Det kan hända att det förekommer spökbilder på LCD-skärmen när kameran används på kalla ställen. Detta beror inte på något fel.

Rengör blixkens yta före användningen

Hettan när blixten utlöses kan göra att smuts på blixstens yta orsakar fläckar eller fastnar på blixstens yta, så att inte tillräckligt mycket ljus strålar ut.

Låt inte kameran bli blöt

Var försiktig så att inte kameran blir blöt när du tar bilder utomhus när det regnar eller under liknande förhållanden. Om det bildas kondens i kameran så se sidan 72 och följ anvisningarna om hur man blir av med kondensen innan du använder kameran.

Utsätt inte kameran för sand eller damm

Om kameran används på sandiga eller dammiga ställen finns det risk att det blir fel på den.

Att observera angående användningsplatser

Använd inte kameran i närheten av källor till starka radiovågor eller radioaktiv strålning. Då kan det hända att kameran inte kan spela in eller spela upp bilder ordentligt.

Bilderna som förekommer i bruksanvisningen

Fotoexemplen som förekommer i denna bruksanvisning är reproduktioner, och inte verkliga bilder som tagits med den här kameran.

Varumärken

- "Memory Stick",  och "MagicGate Memory Stick" är varumärken som registrerats av Sony Corporation.
- "Memory Stick Duo" och **MEMORY STICK DUO** är varumärken som registrerats av Sony Corporation.
- "Memory Stick PRO" och **MEMORY STICK PRO** är varumärken som registrerats av Sony Corporation.
- "MagicGate" och **MAGIC GATE** är varumärken som registrerats av Sony Corporation.
- Microsoft och Windows är registrerade varumärken för U.S. Microsoft Corporation i USA och andra länder.
- Macintosh, Mac OS, iBook och Power Mac är varumärken eller registrerade varumärken för Apple Computer, Inc.
- Pentium är ett varumärke eller registrerat varumärke för Intel Corporation.
- Även alla andra system- och produktnamn som omnämns i denna bruksanvisning är i regel varumärken eller registrerade varumärken för respektive utvecklare eller tillverkare. Symbolerna TM och ® har dock i allmänhet utelämnats i denna bruksanvisning.

Hur man håller kameran

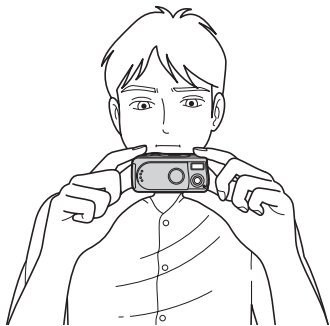

Var försiktig så att du inte täcker för blixten eller objektivet med fingrarna när du tar bilder med kameran.

Innehållsförteckning

Innan du börjar använda kameran	3
Hur man håller kameran	5
Delarnas namn	8

Allra först

Batteriförberedelser	10
Uppladdning av batterierna	10
Hur man sätter i batterierna	12
Användning av kameran utomlands	14
Hur man slår på/stänger av kameran	14
Hur man använder knapparna	15
Inställning av datumet och klockan	15

Stillbildstagning

Hur man sätter i och tar ut ett "Memory Stick"-minneskort	17
Inställning av storleken för stillbilder	18
Bildstorlek	19
Grundläggande stillbildstagning — Med automatiska inställningar ..	20
Självtlösaren	22
Val av blixtläge	23
Hur man skapar och väljer mappar	24
— Hur man skapar en ny mapp	25
— Val av lagringsmapp	26
Tagning under speciella förhållanden — Scenval	28
Inställning av avståndet till motivet — Förinställda avstånd	30

Tagning av fem bilder i följd — Burst	31
Olika specialeffekter — Bildeffekter	32

Visning av stillbilder

Visning av stillbilder på LCD-skärmen..	34
— Visning av enstaka bilder	34
— Visning av en indexskärm (med fyra bilder)	35
Val av mapp och visning av bilder — Mappar	36
Förstoring av en bild — Förstorad uppspelning	38
Val av bilder för utskrift — Utskriftsmarkering (DPOF)	39

Uppspelning av rörliga bilder

Tagning av rörliga bilder	41
Visning av rörliga bilder på LCD-skärmen	42

Radering av bilder

Radering av bilder	44
Formattering av ett "Memory Stick"- minneskort	45

Visning/redigering av bilder på en dator

Kopiering av bilder till datorn — För Windows-användare	47
Installation av USB-drivrutinen	48
Installation av "Image Transfer"	49
Installation av "ImageMixer"	50
Anslutning av kameran till datorn	51
Kopiering av bilder med "Image Transfer"	52
Ändring av "Image Transfer"- inställningarna	53
Kopiering av bilder utan att använda "Image Transfer"	53
Uppspelning på datorn	54
Lagringsdestinationer och filnamn för bildfiler	55
Kopiering av bilder till datorn — För Macintosh-användare	56
Hur man skapar en Video CD med "ImageMixer"	58

Felsökning

Felsökning	59
Varningar och andra meddelanden.....	66
Självdiagnosfunktionen	
— Om det tänds en kod som börjar med en bokstav	68

Övrigt

Menypunkter	69
Försiktighetsåtgärder.....	72
Angående ”Memory Stick”- minneskort	74
Angående nickel-metallhydridbatterier...	75
Angående batteriladdaren.....	76
Tekniska data	77
Indikatorer på LCD-skärmen	78

Register

Register	80
----------------	----

Delarnas namn

Se sidorna inom parentes för närmare detaljer om hur de olika delarna används.

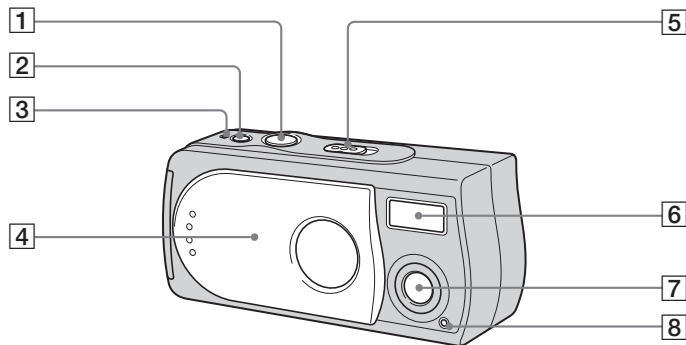

- 1** Avtryckare (20)
- 2** POWER-knapp (14)
- 3** POWER-lampa (14)
- 4** Linsskydd (14)
- 5** Lägesomkopplare
 - ▶**: För att titta på bilder (34)
 - 📷**: För att ta stillbilder (20)
För att ta fem bilder i följd (31)
 - 📷**: För att ta rörliga bilder (41)
- 6** Blixt (23)
- 7** Objektiv
- 8** Självutlösarlampa (23)

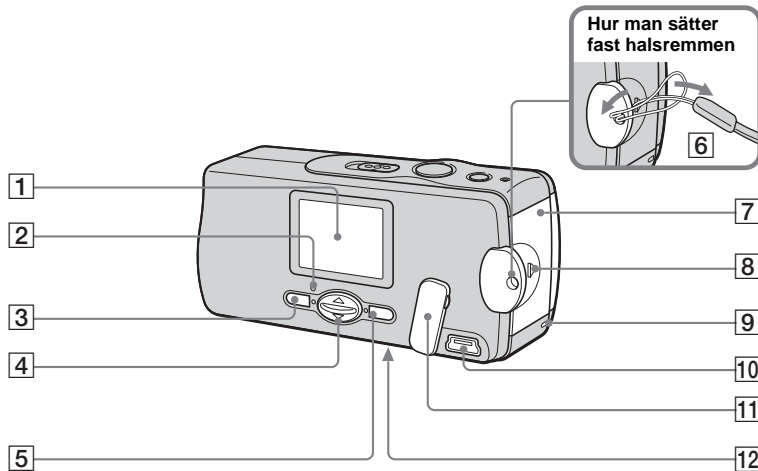

- 1** LCD-skärm
- 2** ⚡ Blixtladdningslampa (orange) (24)
- 3** MENU-knapp (15)
- 4** Styrknapp
Menyn tänd: ▲/▼ (15)
Menyn släckt: ⚡/SCENE (23, 28)
- 5** EXEC/Q-knapp (Förstorad uppspelning) (15, 38)
- 6** Hake för halsrem
- 7** Lock till batteri/
"Memory Stick"-facket
- 8** OPEN-knapp (12)
- 9** Läsningsskrivningslampa (17)
- 10** ⚡ (USB)-uttag (51)
- 11** Lock över USB-uttaget
- 12** RESET-knapp (på undersidan) (59)

Batteriförberedelser

Använd följande sorters batterier i den här kameran.

Användbara batterier

HR11/45: HR03 (storlek AAA) nickel-metallhydridbatterier (2)

- NH-AAA-DA (2) (medföljer)
- NH-AAA-2DA dubbel-pack (medföljer ej)

Batterier som inte går att använda

Manganbatterier, litiumbatterier, Ni-Cd-batterier, alkaliska batterier

Vi kan inte garantera att kameran fungerar med ovanstående sorters batterier, pga risken för spänningsfall eller andra egenskaper för sådana batterier. Dessutom kommer indikatorn för återstående batteritid att visa fel.

Uppladdning av batterierna

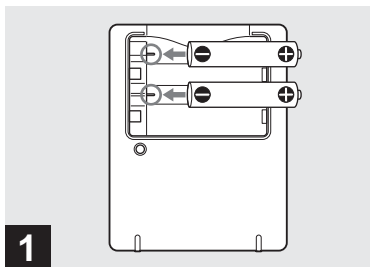

1

➔ Sätt i nickel-metallhydridbatterier i den medföljande batteriladdaren med polerna (+/-) vända åt rätt håll.

Se sidan 76 för närmare detaljer om den medföljande batteriladdaren.

- Det går inte att använda andra batterier än nickel-metallhydridbatterier. Vi kan heller inte garantera att kameran fungerar ordentligt om den drivs med nickel-metallhydridbatterier av andra fabrikat än Sony.
- Glöm inte att ladda upp nickel-metallhydridbatterierna som medföljer kameran innan du använder dem för första gången.
- Anslut batteriladdaren till ett lättåtkomligt vägguttag i närheten.

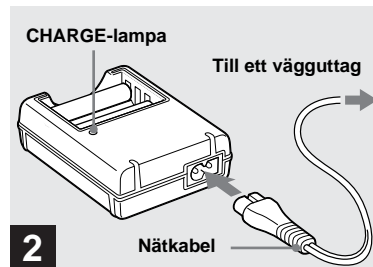

2

➔ Anslut batteriladdaren till ett vägguttag via nätsladden.

CHARGE-lampan tänds när uppladdningen börjar, och släcks när uppladdningen är färdig.

- Batteriladdaren är strömförande så länge stickkontakten är isatt i vägguttaget, även om inte CHARGE-lampan lyser. Om det skulle uppstå något problem medan batteriladdaren används så stäng genast av den genom att dra ut stickkontakten ur vägguttaget.
- Dra ut stickkontakten ur vägguttaget när uppladdningen är klar, och ta ut nickel-metallhydridbatterierna ur batteriladdaren.

Uppladdningstid

Nickel-metallhydridbatterier	Uppladdningstid
NH-AAA-DA × 2 (medföljer)	Ca. 6 timmar

Detta är den tid det tar att ladda upp helt urladdade nickel-metallhydridbatterier med hjälp av den medföljande batteriladdaren vid en omgivningstemperatur på 25°C.

- Det tar ungefär sex timmar att ladda upp batterierna helt. Det kan hända att CHARGE-lampan fortsätter att lysa i mer än sex timmar, men det är inget fel.
- Om man använder batteriladdaren BC-CSQ2 som medföljer STAMINA "Super Quick charge"-satsen (medföljer ej) laddas batterierna upp fortare.
Uppladdningstid för nickel-metallhydridbatterier i AAA-storlek:
2 batterier: Ca. 1 timme och 25 minuter
4 batterier: Ca. 2 timmar och 50 minuter

Att observera angående nickel-metallhydridbatterier

- Om nickel-metallhydridbatterierna kontakter är smutsiga kan det hända att batterierna inte går att ladda upp ordentligt. Torka rent batterikontakterna och kontakterna på batteriladdaren då och då med en torr duk.
- Använd alltid det medföljande fodralet för att transportera nickel-metallhydridbatterierna. Om de positiva och negativa batterikontaktorna kommer i kontakt med metallföremål så att de kortsluts finns det risk att batterierna överhettas eller fattar eld.
- Första gången man laddar upp nickel-metallhydridbatterierna eller om de inte har använts på länge kan det hända att de inte går att ladda upp helt. Det är typiskt för den sortens batterier och inget fel. Om man i så fall använder batterierna tills de är helt urladdade och sedan laddar upp dem igen i ett par omgångar bör problemet försvinna.
- Även om nickel-metallhydridbatterierna inte används laddas de gradvis ur med tiden. Därför rekommenderar vi att du laddar upp batterierna precis innan de ska användas.
- Om nickel-metallhydridbatterierna laddas upp igen innan de är helt urladdade kan det hända att varningen för svaga batterier tänds fortare än beräknat. Detta kallas för "minneseffekten"*. Om detta problem skulle uppträda försvinner det om man laddar ur batterierna helt innan man laddar upp dem igen.

* "Minneseffekten" är en situation i vilken batterikapaciteten sjunker tillfälligt.

- Undvik att skala av förseglingarna på utsidan eller att skada batterierna. Använd aldrig batterier med helt eller delvis avskalade förseglingar, eller batterier som delats på något sätt. De kan börja läcka, explodera eller bli varma, vilket kan leda till brännskador eller andra personskadorna. De kan även orsaka skador på batteriladdaren.

Hur man sätter i batterierna

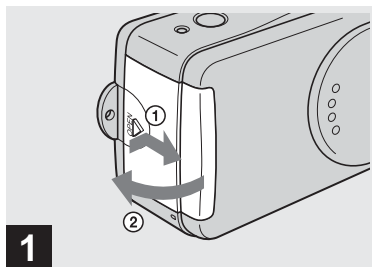

➔ Öppna locket till batteri/ "Memory Stick"-facket.

Håll OPEN-knappen intryckt och skjut locket i pilens riktning ①. Locket till batteri/"Memory Stick"-facket öppnas i pilens riktning ②.

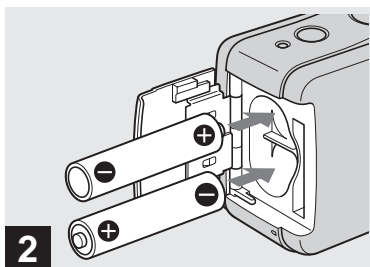

➔ Sätt i batterierna.

Sätt i batterierna med polerna (+/-) vända enligt motsvarande markeringar inuti batterifacket.

- Torka rent batterikontakterna och kontakterna på batteri/"Memory Stick"-locket då och då med en torr duk. Fett från fingrarna eller annan smuts på batterikontakterna eller kontakterna i batterifacket kan avsevärt förkorta batteriernas användningstid.

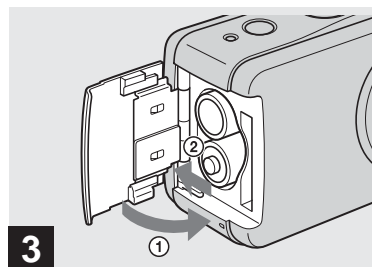

➔ Stäng batteri/"Memory Stick"-locket.

Håll batterierna intryckta och stäng batteri/"Memory Stick"-locket. Kontrollera att locket är ordentligt stängt.





För att ta ut batterierna

Håll kameran med batteri/"Memory Stick"-locket vänt uppåt, öppna locket, och ta ut batterierna.

- Var försiktig så att du inte tappar batterierna när du öppnar eller stänger batteri/"Memory Stick"-locket.

Indikator för återstående batteriström (när nickel-metalhydridbatterier används)

Efterhand som strömmen tar slut i batterierna visar indikatorn för återstående batteriström hur mycket ström det är kvar med följande symboler.

Indikator för återstående batteritid	Riktmarke för den återstående batteriströmmen
	Tillräckligt med ström kvar
	Batteriet halvfullt
	Batteriet svagt, inspelningen/uppspelningen kommer snart att avbrytas.
	Byt ut batterierna mot fullt uppladdade batterier, eller ladda upp de här batterierna. (Varningsindikatorn blinkar.)

- Om LCD-skärmen är släckt så ställ in [DISPLAY] i [] på [ON].
- Det kan hända att indikatorn inte visar rätt beroende på kamerans användningsförhållanden, batteriernas uppladdningstillstånd, eller omgivningsförhållandena.
- Indikatorn för återstående batteriström visas inte vid USB-anslutning.

Batteritid och antal bilder som går att lagra/visa

I tabellerna visas den ungefärliga användningstiden för batterierna och antalet bilder som går att ta/visa med fullt uppladdade batterier vid en temperatur på 25°C i läget för helautomatiska inställningar. Antalet bilder som går att lagra eller visa medger även byte av det medföljande "Memory Stick"-minneskortet om det behövs. Observera att de faktiska antalen kan bli något lägre än de som anges i tabellen beroende på tagningsförhållandena.

Stillbildstagning Under genomsnittliga förhållanden¹⁾

Bildstorlek	NH-AAA-DA (2) (medföljer)		
	LCD LIGHT	Antal bilder	Batteritid (min.)
2.0M	ON	Ca. 150	Ca. 75
	OFF	Ca. 170	Ca. 85
VGA	ON	Ca. 150	Ca. 75
	OFF	Ca. 170	Ca. 85

- 1) Vid tagning under följande förhållanden:
- Tagning med 30 sekunders mellanrum.
 - Blixten utlöses för varannan bild.
 - Kameran slås på och stängs av var tionde gång.

Visning av stillbilder²⁾

Bildstorlek	NH-AAA-DA (2) (medföljer)	
	Antal bilder	Batteritid (min.)
2.0M	Ca. 3000	Ca. 150
VGA	Ca. 3000	Ca. 150

- 2) Visning av enstaka bilder i tur och ordning med ca. 3 sekunders mellanrum med punkten [LCD LIGHT] inställd på [ON]

Tagning av rörliga bilder³⁾

NH-AAA-DA (2) (medföljer)		
Kontinuerlig tagning	LCD LIGHT	Batteritid (min.)
	ON	Ca. 80
	OFF	Ca. 90

- 3) Maximal inspelningstid är 15 sekunder.

- Indikatorn för det återstående antalet sjunker i följande situationer:
 - Vid låg temperatur.
 - Om blixten används.
 - Om kameran slås på och stängs av upprepade gånger.
 - När punkten [LCD LIGHT] är inställd på [ON].
 - Batterikapaciteten sjunker både efterhand som batteripaketet används och med tiden (sidan 75).

Användning av kameran utomlands

Strömförsörjning

Denna kamera går att använda tillsammans med den medföljande batteriladdaren i alla länder och områden med en nätspänning på 100 till 240 V växelström, 50/60 Hz. Köp vid behov en stickkontaktsadapter [a] om stickkontakten inte passar i vägguttaget [b].

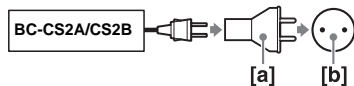

- Använd inte en eltransformator eftersom det kan leda till funktionsfel.

Hur man slår på/stänger av kameran

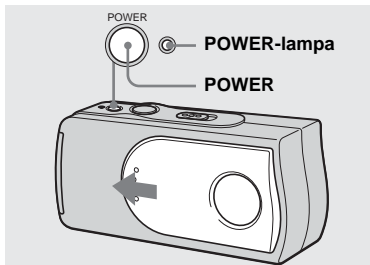

- ➔ Skjut linsskyddet i pilens riktning eller tryck på **POWER-knappen**.

Den gröna POWER-lampan tänds och kameran slås på. Den allra första gången man slår på kameran tänds DATE NOTATION-skärmen på LCD-skärmen (sidan 15).

Hur man stänger av kameran

Skjut linsskyddet mot pilens riktning eller tryck på POWER-knappen igen. POWER-lampan släcks och kameran stängs av.

- Skjut för linsskyddet tills det klickar till på plats.
- Om man öppnar linsskyddet alltför fort kan det hända att kameran inte slås på. Stäng i så fall linsskyddet igen och öppna det igen lite långsammare.

Automatisk avstängning

Om man inte använder kameran på över ca. 3 minuter stängs den automatiskt av för att förhindra onödigt slöseri med batteriströmmen.

Den automatiska avstängningsfunktionen fungerar dock inte när kameran är ansluten till en dator via USB-kabeln.

Hur man använder knapparna

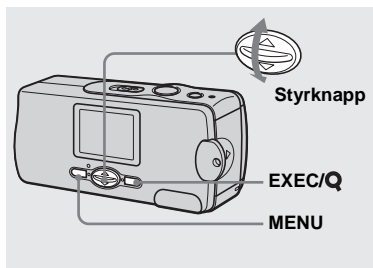

För att ändra kamerans inställningar tänder man menyn och ändrar inställningarna med hjälp av styrknappen.

För varje punkt trycker man på MENU för att tända menyn, därefter på ▲/▼ på styrknappen för att välja önskat värde, och till sist på EXEC för att mata in inställningen.

Tryck på MENU så att menyn släcks från LCD-skärmen.

Inställning av datumet och klockan

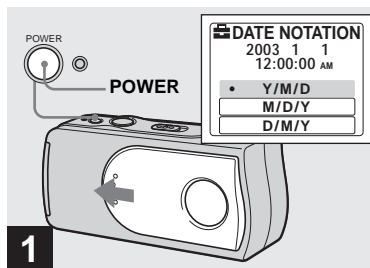

➔ Skjut linsskyddet i pilens riktning eller tryck på POWER-knappen för att slå på kameran.

Den gröna POWER-lampan tänds och DATE NOTATION-skärmen tänds på LCD-skärmen.

- För att ändra datumet och klockan trycker man på MENU och väljer [DATE&TIME SET] för [CLOCK SET] under [] (sidan 71), och utför sedan steg 3. Tryck på MENU när inställningen är färdig så att CLOCK SET-skärmen släcks på LCD-skärmen.
- Detta går att utföra oavsett vilket läge lägesomkopplaren är inställd på.

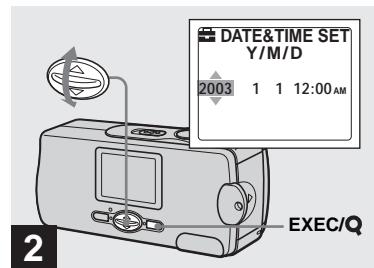

➔ Välj önskat datumvisningsformat med ▲/▼ på styrknappen, och tryck sedan på EXEC.

Välj [Y/M/D] (år/månad/dag), [M/D/Y] (månad/dag/år) eller [D/M/Y] (dag/månad/år). Därefter tänds DATE&TIME SET-skärmen på LCD-skärmen.

- Om det återuppladdningsbara knappbatteriet som driver klockan skulle bli helt urladdat (sidan 73) tänds DATE NOTATION-skärmen igen. Ställ i så fall in datumet igen och ställ klockan enligt anvisningarna från och med steg 2.

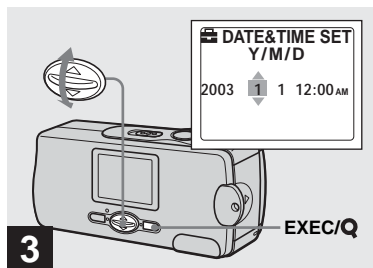

➔ Ställ in rätt siffror med ▲/▼ på styrknappen, och tryck sedan på EXEC.

Den punkt som ska ställas in markeras med ▲/▼. När värdet matats in flyttas ▲/▼ till nästa punkt. Upprepa detta steg tills alla punkter är inställda.

- Om du väljer [D/M/Y] i steg 2 visas klockan med en 24-timmarsklocka.

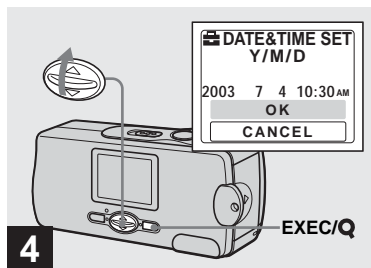

➔ Välj [OK] med ▲ på styrknappen, och tryck sedan på EXEC.

Datumet och klockan är nu inställda och klockan börjar gå.

- Om du råkar göra fel så välj [CANCEL] i steg 4 så att DATE NOTATION-skärmen tänds, och gör sedan om proceduren från och med steg 2.
- Om du vill avbryta datum- och klockinställningen så välj [CANCEL], och tryck sedan på EXEC.

Hur man sätter i och tar ut ett "Memory Stick"-minneskort

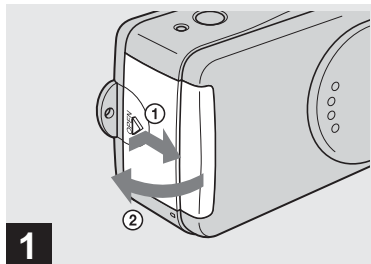

➔ Öppna locket till batteri/"Memory Stick"-facket.

Håll OPEN-knappen intryckt och skjut locket i pilens riktning ①. Locket till batteri/"Memory Stick"-facket öppnas i pilens riktning ②.

- Se sidan 74 för närmare detaljer om "Memory Stick"-minneskort.

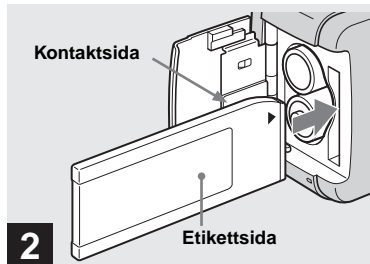

➔ Sätt i "Memory Stick"-minneskortet.

Håll "Memory Stick"-minneskortet på det sätt som visas i figuren och stick in det så långt det går tills det klickar till.

- Tryck in "Memory Stick"-minneskortet så långt det går så att det är ordentligt isatt i kontakten. Om "Memory Stick"-minneskortet inte är rätt isatt kan det hända att det inte går att lagra bilder på det eller att se bilderna som är lagrade på det.
- Var försiktig så att inte batterierna faller ut när du öppnar eller stänger batteri/"Memory Stick"-locket.

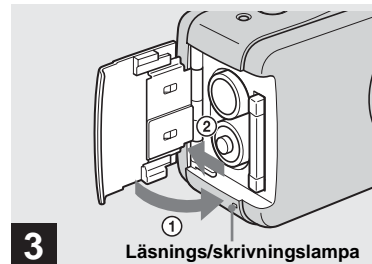

➔ Stäng batteri/"Memory Stick"-locket.

För att ta ut "Memory Stick"-minneskortet

Öppna batteri/"Memory Stick"-locket och tryck på "Memory Stick"-minneskortet så att det skjuts ut.

- När läsning/skrivningslampan lyser betyder det att bilddata håller på att läsas eller skrivas. Öppna aldrig batteri/"Memory Stick"-locket och stäng aldrig av kameran i det läget eftersom data då kan bli förstörda.

Inställning av storleken för stillbilder

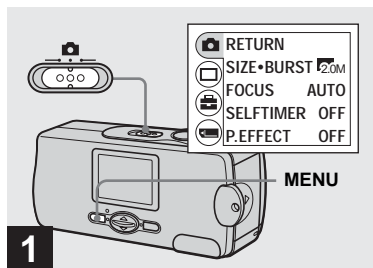

→ Ställ in lägesomkopplaren på , slå på kameran, och tryck sedan på MENU.

Menyn tänds på LCD-skärmen.

- Öppna linsskyddet om det är stängt.

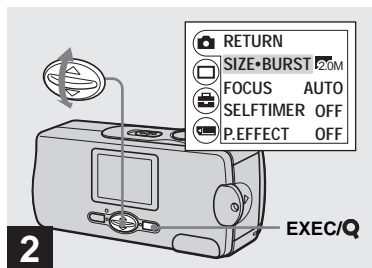

→ Välj  med ▲ på styrknappen, och tryck sedan på EXEC.
Välj [SIZE•BURST] med ▲/▼ på styrknappen, och tryck sedan på EXEC.

Bildstorleken visas.

- Se sidan 19 för närmare detaljer om stillbildsstorlekar.

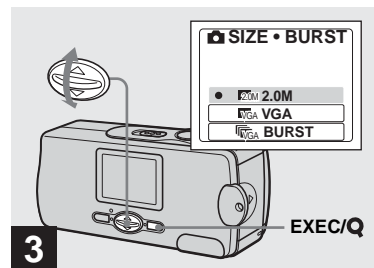

→ Välj önskad bildstorlek med ▲/▼ på styrknappen, och tryck sedan på EXEC.

Därmed är bildstorleken inställd.

Tryck på MENU när inställningen är färdig så att menyn försvinner från LCD-skärmen.

- Bildstorleken som ställs in här hålls kvar i minnet även när man stänger av kameran.

Bildstorleken (antalet bildpunkter) går att ställa in i förhållande till den sorts bilder man vill ta. Ju större bildstorlek, desto högre bildkvalitet, men samtidigt krävs det en större mängd data för att lagra bilden. Det innebär i sin tur att det inte går att lagra lika många bilder på "Memory Stick"-minneskortet.

Välj en lämplig storlek för den sorts bilder du tänker ta.

Välj i följande tabell. Nedanstående bildstorlekar är minimiinställningar för exemplen.

Bildstorlek	Exempel
2.0M	1632×1224 Utskrift i A5-format
VGA	640×480 Skapa hemsidor

Antal bilder som går att lagra på ett "Memory Stick"-minneskort

(Enhet: antal bilder)

Bildstorlek \ Kapacitet	Kapacitet							
	8MB	16MB	32MB	64MB	128MB	MSX-256	MSX-512	MSX-1G
2.0M	14	29	60	122	245	445	906	1851
VGA	80	161	326	656	1316	2380	4840	9880

- När man spelar upp bilder som är lagrade med äldre Sony-modeller kan det hända att bildstorleksindikeringen inte överensstämmer med den faktiska bildstorleken.
- Bilder som visas på kamerans LCD-skärm ser alla lika stora ut.
- Hur många bilder det faktiskt går att ta kan variera beroende på tagningsförhållandena.
- Om det återstående antalet lagringsbara bilder överskrider 9 999 tänds indikatorn >9999 på LCD-skärmen.

Grundläggande stillbildstagning — Med automatiska inställningar

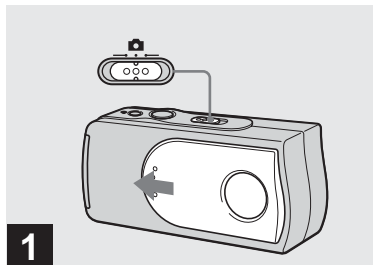

- ➔ **Ställ in lägesomkopplaren på  och skjut ifrån linsskyddet för att slå på kameran.**

Namnet på mappen där bilden kommer att lagras visas på LCD-skärmen i ca. 5 sekunder.

- Punkten [FOCUS] är fabriksinställd på [AUTO].
- Exponeringen ställs in automatiskt.
- Denna kamera kan skapa nya mappar och välja i vilken mapp som bilder ska lagras på "Memory Stick"-minneskortet (sidan 24).

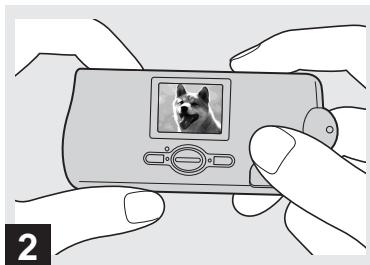

- ➔ **Håll kameran stadigt med båda händerna och rikta den så att motivet hamnar mitt på LCD-skärmen.**

Täck inte för linsen eller blixten med fingrarna.

- Vid utomhustagningar i solsken eller i annan stark belysning kan det komma oönskat ljus på skärmen (spökbilder). Skugga i så fall objektivet med handen eller något annat föremål under tagningen.
- Exponeringen och skärpan ställs in på motivet i mitten på LCD-skärmen.



- ➔ **Tryck ner avtryckaren halvvägs och håll den där.**

Det hörs ett pip. När AE/AF-låsindikatorn slutar blinka och tänds helt är kameran klar för tagning.

- Om du släpper avtryckaren i det läget avbryts tagningen.
- Om kameran inte piper till är autofokusinställningen inte klar ännu. Det går att fortsätta att ta bilden men skärpan kommer inte att vara rätt inställd.
- Denna kamera använder en automakro-autofokusfunktion. Det minsta avståndet till motivet som det går att ställa in skärpan för är 10 cm.



→ Tryck ner avtryckaren helt.

Det hörs ett pip. När "RECORDING" släcks på LCD-skärmen är bilden lagrad. Bilden lagras på "Memory Stick"-minneskortet och sedan går det att ta nästa bild.

- Om man inte gör något med kameran på över ca. 3 minuter under tagning eller uppspelning stängs den automatiskt av för att spara på batteriströmmen (sidan 14).

Autofokus

Om det är svårt att ställa in skärpan för motivet ändras AE/AF-låsindikatorn till att blinka långsamt.

Det kan hända att autofokusen inte fungerar ordentligt under följande förhållanden.

Släpp i så fall avtryckaren, komponera om bilden och prova att ställa in skärpan igen.

Om det inte går att ställa in skärpan på motivet med autofokusen så använd ett av de förinställda avstånden (sidan 30).

- Mörkt motiv långt ifrån kameran.
- Dålig kontrast mellan motivet och bakgrunden.
- Motiv som syns genom glas, t.ex. ett fönster.
- Motiv som rör sig snabbt.
- Reflekterande eller lysande motiv som speglar eller lampor.
- Blinkande motiv.
- Motiv i motljus.

LCD-skärmens belysning

Det går att tända och släcka LCD-skärmens belysning med punkten [LCD LIGHT] under [] genom att trycka på MENU och ▲/▼ på styrknappen. Det är ett praktiskt sätt att göra så att batterierna varar längre.

- Denna kamera har en LCD-skärm av hybridtyp som gör det möjligt att se bilden på LCD-skärmen även när LCD-skärmens bakgrundsbelysning är avstängd, så länge det finns tillräckligt med ljus runtom.
- Även om LCD-belysningen är inställt på [OFF] tänds den när man använder menyfunktionerna. När menymanövern är färdig släcks LCD-belysningen igen.

Information på LCD-skärmen under tagning

Det går att släcka indikatorerna på LCD-skärmen med punkten [DISPLAY] under [] genom att trycka på MENU och ▲/▼ på styrknappen. Det är praktiskt när man tar bilder under förhållanden där det är svårt att kontrollera bilden på LCD-skärmen.

När punkten [DISPLAY] är inställd på [ON]

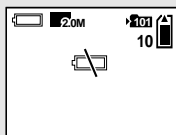

När punkten [DISPLAY] är inställd på [OFF]



- Se sidan 78 för närmare detaljer om de olika indikatorerna.
- Indikatorerna som visas på LCD-skärmen blir inte inspelade.

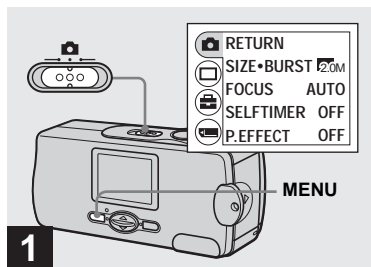

→ Ställ in lägesomkopplaren på och tryck på MENU.

Menyn tänds på LCD-skärmen.

- Detta går även att utföra när lägesomkopplaren är inställd på .

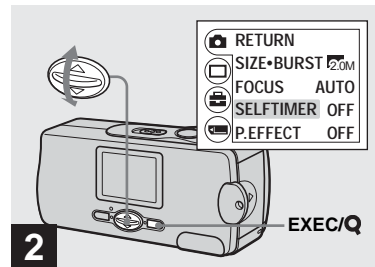

→ Välj [] med ▲ på styrknappen, och tryck sedan på EXEC.
Välj [SELFTIMER] med ▲/▼ på styrknappen, och tryck sedan på EXEC.

- Om lägesomkopplaren är inställd på så välj [] med ▲ på styrknappen.

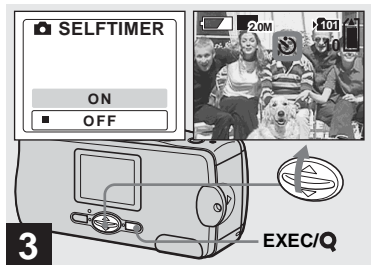

- ➔ Välj [ON] med ▲ på styrknappen, och tryck sedan på EXEC.

När man trycker på MENU släcks menyn och ⏻-indikatorn (självutlösarindikatorn) tänds på LCD-skärmen.

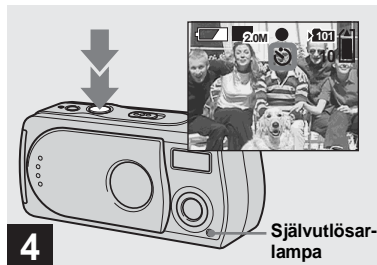

- ➔ Rikta kameran så att motivet befinner sig mitt på LCD-skärmen och tryck ner avtryckaren helt.

Självutlösarlampen blinkar och det piper kontinuerligt. Bilden tas efter ca. 10 sekunder.

För att stänga av självutlösaren mitt under tagningen

Stäng linsskyddet eller tryck på POWER för att stänga av kameran.

- Om du står framför kameran när du trycker på avtryckaren kan det hända att skärpan och exponeringen inte blir rätt inställda.

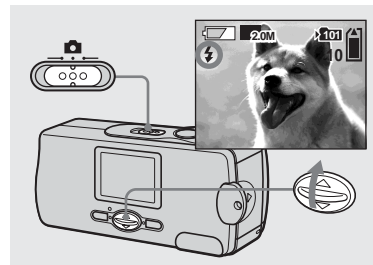

- ➔ Ställ in lägesomkopplaren på 📷, och tryck upprepade gånger på ▲ (⚡) på styrknappen för att välja blixtläge.





Varje gång man trycker på ▲ (⚡) ändras indikatorn i följande ordning.

Ingen indikator (Auto): Kameran kontrollerar belysningsförhållandena för att avgöra om det finns tillräckligt mycket ljus, och använder blixten om det behövs (fabriksinställning).

👁️ **(Rödögereducering):** Blixten ställs in på Autoläget, och om blixten används utlöses även en förblit.

⚡ **(Forcerad blix):** Blixten utlöses oavsett det omgivande ljuset.

👁️ **(Blixten avstängd):** Blixten utlöses inte.

- Blixten går inte att använda i Burst-läget.
- Om menyn visas så tryck först på MENU så att menyn släcks.
- Det rekommenderade tagningsavståndet när blixten används är ca. 0,5 m till 1,8 m.
- I auto-läget,  (rödögereducering) eller  -läget (forcerad blix) kan det förekomma vissa störningar i bilden på LCD-skärmen på mörka ställen, men själva bilden som tas påverkas inte.
- I läget  (Blixten avstängd) blir slutartiden längre på mörka ställen. Var noga med att hålla kameran stadigt.
- Medan blixten håller på att laddas upp blinkar blixtladdningslampan (). När uppladdningen är färdig släcks lampan.
- Denna inställning hålls kvar i minnet även när kameran stängs av.

Rödögereducering

En förblit utlöses för att minska risken för röda ögon i bilden.

-indikatorn tänds på LCD-skärmen.



- Det kan hända att rödögereduceringen inte ger önskad effekt beroende på individuella skillnader, avståndet till motivet, att motivet inte ser förblit, eller andra faktorer.

Hur man skapar och väljer mappar

Kameran kan skapa flera olika mappar på ett "Memory Stick"-minneskort. Det går även att välja i vilken mapp bilderna ska lagras.

Om du inte skapar någon ny mapp väljs mappen "101MSDCF" som lagringsmapp. Det går att skapa mappar upp till "999MSDCF".

- Det går att lagra upp till 4 000 bilder per mapp. När mappen blir full skapas automatiskt en ny mapp.

Hur man skapar en ny mapp

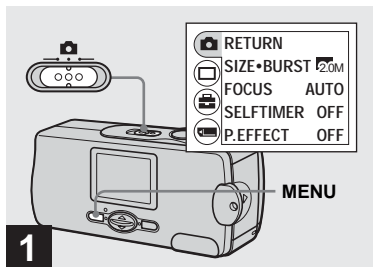

➔ Ställ in lägesomkopplaren på  och tryck på MENU.

Menyn tänds på LCD-skärmen.

- Detta går även att utföra när lägesomkopplaren är inställd på .

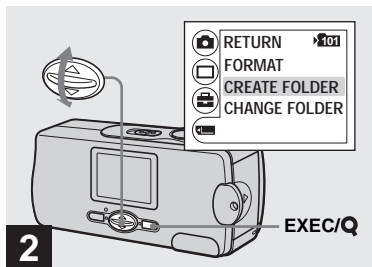

➔ Välj [] med ▼ på styrknappen, och tryck sedan på EXEC.
Välj [CREATE FOLDER] med ▲/▼ på styrknappen, och tryck sedan på EXEC.

CREATE REC. FOLDER-skärmen tänds.

- När man väl skapat en ny mapp går det inte att radera den mappen med hjälp av kameran.
- Bilderna lagras i den nyskapade mappen ända tills man skapar eller väljer en ny mapp.

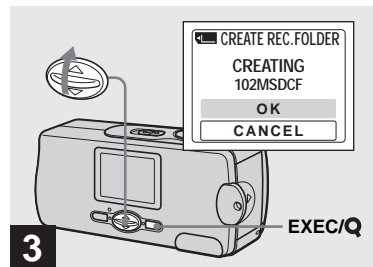

➔ Välj [OK] med ▲ på styrknappen, och tryck sedan på EXEC.

En ny mapp skapas med ett nummer ett steg högre än det högsta numret på "Memory Stick"-minneskortet, och den mappen blir till lagringsmapp.

När man trycker på MENU släcks menyn och den skapade mappen visas.

För att avbryta skapandet av en mapp

Välj [CANCEL] i steg **3**.

Val av lagringsmapp

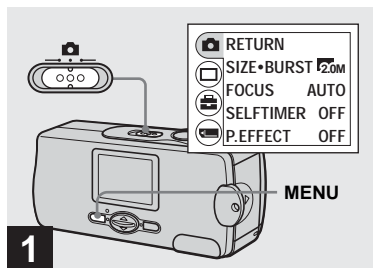

➔ Ställ in lägesomkopplaren på  och tryck på MENU.

Menyn tänds på LCD-skärmen.

- Detta går även att utföra när lägesomkopplaren är inställd på .

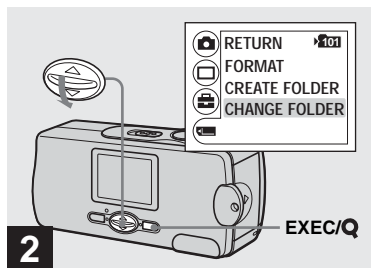

➔ Välj  med ▼ på styrknappen, och tryck sedan på EXEC.
Välj [CHANGE FOLDER] med ▼ på styrknappen, och tryck sedan på EXEC.

CHANGE REC. FOLDER-skärmen tänds.

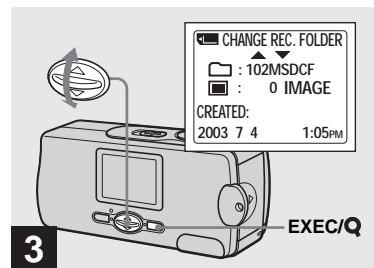

➔ Välj önskad mapp med ▲/▼ på styrknappen, och tryck sedan på EXEC.

- Det går inte att välja mappen "100MSDCF" som lagringsmapp.
- Bilden lagras i den nyvalda mappen. Det går inte att flytta lagrade bilder till en annan mapp med den här kameran.

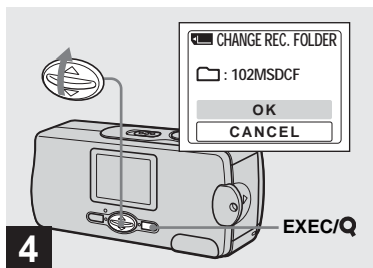

➔ Välj [OK] med ▲ på styrknappen, och tryck sedan på EXEC.

När man trycker på MENU släcks menyn och vald mapp visas.

För att avbryta ändringen av lagringsmappen

Välj [CANCEL] i steg 4.

Tagning under speciella förhållanden — Scenval

Använd nedanstående lägen för att få bättre bilder när du tar porträtt, landskap, skymningsscener, skymningsporträtt eller bilder på rörliga motiv.

Det mjuka fotoläget

I det mjuka fotoläget blir hudtoner ljusare och varmare vilket ger snyggare bilder. Dessutom skapar den softade skärpan en trivsamt atmosfär för porträtt, bilder på blommor osv.



Nattpotoläget

I nattpotoläget går det att ta snygga bilder på både människor och nattscener samtidigt. Dessutom förstärker kryssfiltereffekten ljuset från gatlyktor eller andra lampor genom att skapa kryssformiga strålar.



- Observera att bilden blir skakigare när slutartiden blir längre.
- Blixten utlöses i rödögrereduceringsläget.
- När skärpan är inställd på [AUTO] ställs skärpan in på mellan 1 m och ∞ (oändligt avstånd). Om du vill ta bilder på ännu närmare håll än 1 m så använd de förinställda avstånden (sidan 30).

Skymningsläget

Gör det möjligt att ta bilder på avlägsna nattscener utan att den mörka omgivningsatmosfären går förlorad.



- Observera att bilden blir skakigare när slutartiden blir längre.
- Skärpan ställs automatiskt in på [ ∞].
- Blixten går inte att använda i detta läge.
- När skärpeinställningssättet är inställt på [AUTO] ställs skärpan in på teleläget.

Levande natur-läget

Levande natur-läget framhäver det blå och det gröna i himmel, hav och berg, och gör det möjligt att ta naturbilder och landskap med starka, levande färger.



- Skärpan ställs automatiskt in på [ ∞].
- Blixten går inte att använda i detta läge.
- När skärpeinställningssättet är inställt på [AUTO] ställs skärpan in på teleläget.

Det aktiva utomhusläget

I detta läge går det att frysa motivet mitt i rörelsen och ta livliga bilder på rörliga motiv i klart väder utomhus.





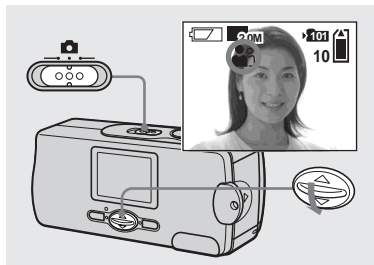

- När skärpan är inställd på [AUTO] ställs skärpan in på mellan 1 m och ∞ (oändligt avstånd).



➔ Ställ in lägesomkopplaren på  och tryck upprepade gånger på ▼ (SCENE) på styrknappen för att välja önskat läge.

Varje gång man trycker på ▼ (SCENE) ändras indikatorn i följande ordning.

 (Det mjuka fotoläget) → 
(Nattfotoläget) →  (Skymningsläget)
→  (Levande natur-läget) →  (Det aktiva utomhusläget) → Ingen indikator (Auto)

För att stänga av scenvalsläget

Tryck upprepade gånger på ▼ (SCENE) tills ingen scenvalsindikator visas längre (Auto).

- Om menyn visas så tryck först på MENU så att menyn släcks.
- Det går inte att använda scenvalslägena för att ta rörliga bilder.
- Denna inställning hålls inte kvar i minnet när kameran stängs av.

Inställning av avståndet till motivet — Förinställda avstånd

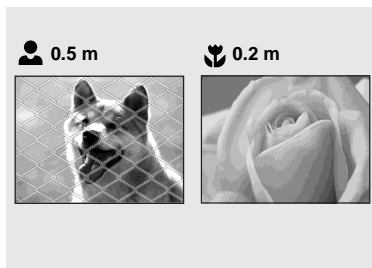

När man tar en bild av ett motiv på ett bestämt avstånd, eller om motivet befinner sig bakom ett nät eller ett fönster, kan det vara svårt att ställa in skärpan med autofokusen. I sådana fall är det praktiskt att använda de förinställda avstånden.

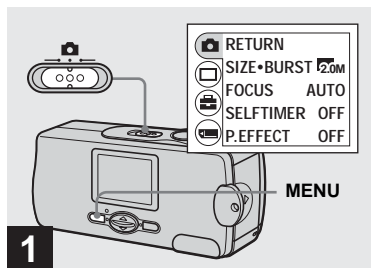



→ Ställ in lägesomkopplaren på  och tryck på MENU.

Menyn tänds på LCD-skärmen.

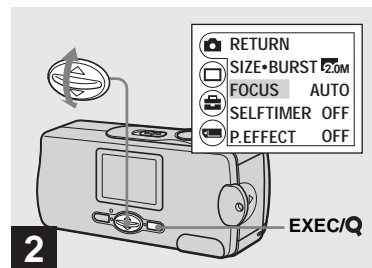
- Detta går även att utföra när lägesomkopplaren är inställd på .



→ Välj [] med ▲ på styrknappen, och tryck sedan på EXEC.
Välj [FOCUS] med ▲/▼ på styrknappen, och tryck sedan på EXEC.

- Om lägesomkopplaren är inställd på  så välj [] med ▲ på styrknappen.
- Skärpeinställningsinformationen är ungefärlig och bör bara användas som ett riktmärke.

Tagning av fem bilder i följd – Burst

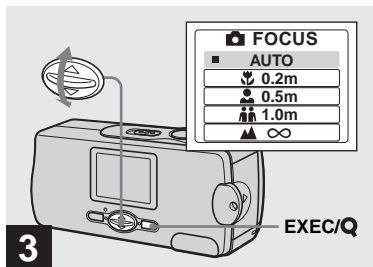

→ Välj önskat avstånd med ▲/▼ på styrknappen, och tryck sedan på EXEC.

Det går att välja mellan följande avståndsställningar:

AUTO (Ingen indikator) 🌿 0.2 m, 👤 0.5 m, 👤👤 1.0 m, och ▲ ∞ (Ingen indikator)

När man trycker på MENU släcks menyn och indikatorn tänds på LCD-skärmen.

För att återgå till autofokusläget

Välj [AUTO] i steg 3.

- Denna inställning hålls inte kvar i minnet när kameran stängs av.

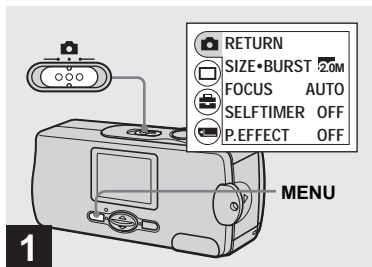

→ Ställ in lägesomkopplaren på 📷 och tryck på MENU.

Menyn tänds på LCD-skärmen.

- Det går inte att använda blixten i detta läge.
- Det går att ta upp till fem bildrutor i följd genom att hålla avtryckaren nedtryckt. Om man släpper avtryckaren innan alla fem bildrutorna har tagits slutar kameran ta bilder så fort man släpper avtryckaren.
- Tagningsintervallet är ca. 0,5 sekund. Inspelningsintervallet kan dock bli längre i Nattpotoläget och Skymningsläget.

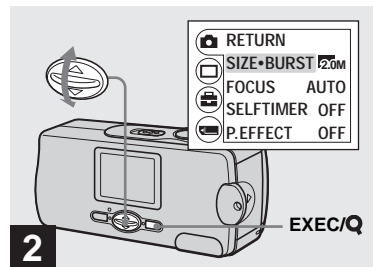

→ Välj [📷] med ▲ på styrknappen, och tryck sedan på EXEC.
Välj [SIZE-BURST] med ▲/▼ på styrknappen, och tryck sedan på EXEC.

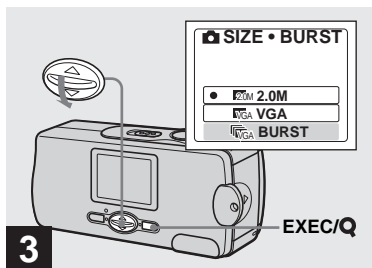

→ Välj [BURST] med ▼ på styrknappen, och tryck sedan på EXEC.

Tryck på MENU så att menyn släcks från LCD-skärmen.

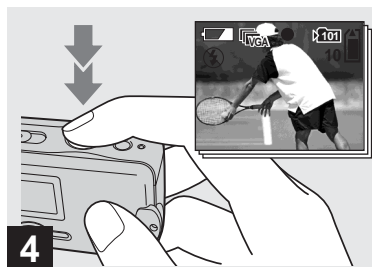

→ Tryck ner avtryckaren halvvägs, och håll den sedan helt nedtryckt.

Upp till fem bilder tas så länge man håller avtryckaren nedtryckt.

Bilderna lagras i storleken VGA.

- Om man släpper avtryckaren innan kameran hunnit lagra fem bilder, lagras bara de bilder som togs medan avtryckaren hölls nedtryckt.

Olika specialeffekter — Bildeffekter

Det går att behandla bilder digitalt för att få olika specialeffekter.

NEG. ART

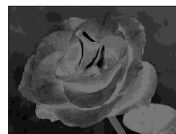

Färgerna och de ljusa och mörka partierna i bilden blir omvända som på ett negativ.

SEPIA



Bilden blir brunaktig som på ett gammalt fotografi.

B&W



Bilden blir svartvit.

SOLARIZE



Ljuskontrasten ökar så att bilden ser ut som en teckning.

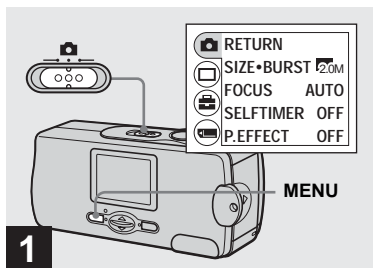

➔ Ställ in lägesomkopplaren på och tryck på MENU.

Menyn tänds på LCD-skärmen.

- Detta går även att utföra när lägesomkopplaren är inställd på .

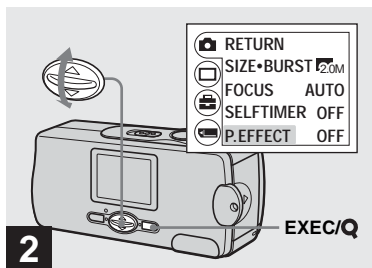

➔ Välj med ▲ på styrknappen, och tryck sedan på EXEC.
Välj [P.EFFECT] med ▼ på styrknappen, och tryck sedan på EXEC.

- Om lägesomkopplaren är inställd på så välj med ▲ på styrknappen.

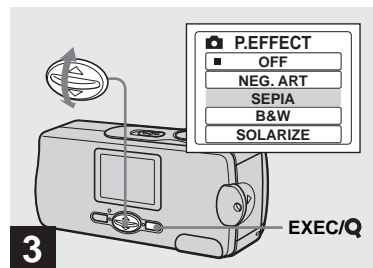

➔ Välj önskat läge med ▲/▼ på styrknappen, och tryck sedan på EXEC.

När man trycker på MENU släcks menyn och valt läge visas på LCD-skärmen.

För att stänga av bildeffekten
Välj [OFF] i steg **3**.

- Denna inställning hålls inte kvar i minnet när kameran stängs av.

Visning av stillbilder på LCD-skärmen

Enbildsskärm

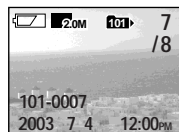

Indexskärm (med fyra bilder)



Det går att se de bilder du tagit med kameran nästan omedelbart på LCD-skärmen. Det går att välja mellan följande två olika sätt för att titta på bilder.

Enbildsskärm

En bild i taget visas över hela skärmen.

Indexskärm (med fyra bilder)

Fyra bilder visas samtidigt i separata rutor på skärmen.

- Se sidan 79 för närmare detaljer om de olika indikatorerna som visas på skärmen.
- Se sidan 42 för närmare detaljer om hur man tittar på rörliga bilder.

Visning av enstaka bilder

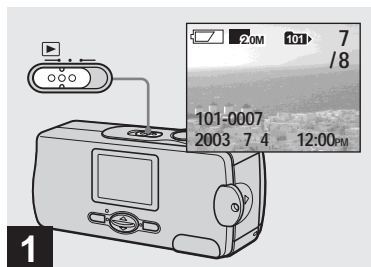

➔ **Ställ in lägesomkopplaren på  och slå på kameran.**

Den sista bilden i vald lagringsmapp (sidan 26) tänds på LCD-skärmen.

- Om man stänger linsskyddet medan man tittar på bilder stängs kameran av.

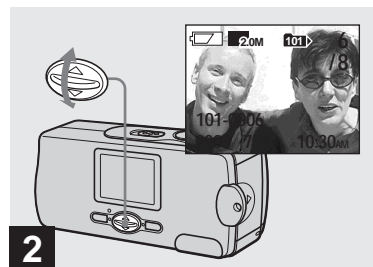

➔ **Välj önskad stillbild med / på styrknappen.**

▲ : För att se föregående bild
▼ : För att se nästa bild

Visning av en indexskärm (med fyra bilder)

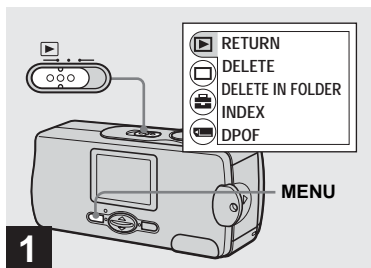

- Ställ in lägesomkopplaren på  och tryck på **MENU**.

Menyn tänds på LCD-skärmen.

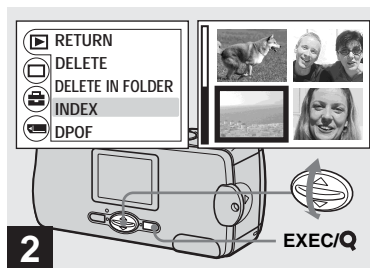

- Välj [] med **▲** på styrknappen, och tryck sedan på **EXEC**.
Välj [**INDEX**] med **▲/▼** på styrknappen, och tryck sedan på **EXEC**.

Skärmen ändras till att visa en indexskärm (med fyra bilder).

För att se nästa (föregående) indexskärm

Tryck på **▲/▼** på styrknappen för att flytta den gula ramen.

För att återgå till enbildskärmen

Välj [SINGLE] i steg **2**. Om fyra bildrutor visas så tryck på EXEC för att bara visa bilden med den gula ramen.

Val av mapp och visning av bilder — Mapper

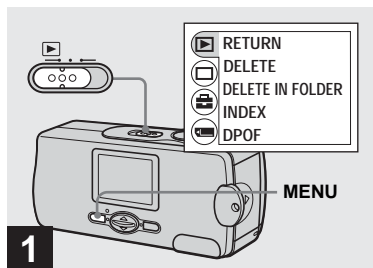

→ Ställ in läsesomkopplaren på  och tryck på MENU.

Menyn tänds på LCD-skärmen.

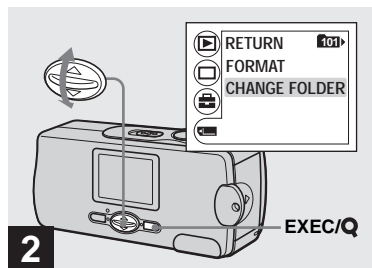

→ Välj [] med ▼ på styrknappen, och tryck sedan på EXEC.
Välj [CHANGE FOLDER] med ▼ på styrknappen, och tryck sedan på EXEC.

CHANGE FOLDER-skärmen tänds.

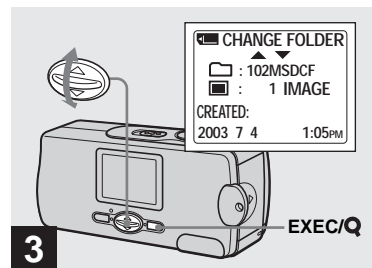

→ Välj önskad mapp med ▲/▼ på styrknappen, och tryck sedan på EXEC.

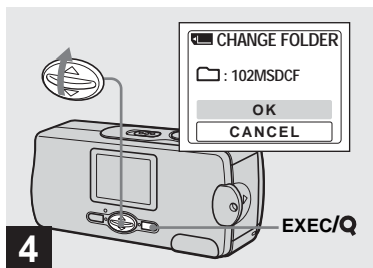

→ Välj [OK] med ▲ på styrknappen, och tryck sedan på EXEC.

När man trycker på MENU släcks menyn och vald mapp visas.

För att avbryta valproceduren

Välj [CANCEL] i steg 4.

Om det finns flera mappar på "Memory Stick"-minneskortet

När den första eller sista bilden i mappen visas, tänds följande indikatorer på LCD-skärmen.

⏪: Hoppa till föregående mapp.

⏩: Hoppa till nästa mapp.

⏪⏩: Hoppa till både föregående och nästa mapp.

Enbildsskärm

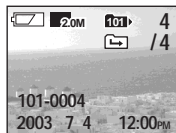

Indexskärm
(med fyra bilder)



- Om det inte finns några bilder i vald mapp tänds meddelandet "NO FILE IN THIS FOLDER".
- Det går att titta på bilderna från den senaste tagningen utan att välja mapp.

Förstoring av en bild — Förstorad uppspelning

Det går att zooma in bilder som är tagna med kameran och på så sätt förstora dem 2,5 eller 5 gånger den ursprungliga storleken.

1x (normal)





2,5x

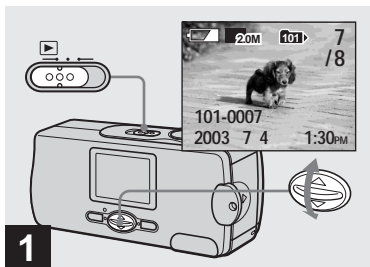

5x



➔ Ställ in lägesomkopplaren på  och välj den bild du vill förstora med / på styrknappen.

- Förstorad uppspelning fungerar inte för rörliga bilder.
- Det kan hända att det inte går att förstora bilder som är tagna med andra apparater.
- Den förstorade bilden går inte att lagra som en ny fil.

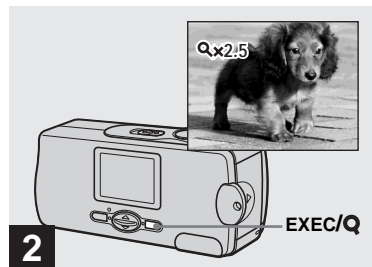

➔ Tryck upprepade gånger på EXEC/Q (Förstorad uppspelning) för att välja önskad förstöringsgrad.

Mitten av bilden på skärmen förstoras. Varje gång man trycker på EXEC/Q (Förstorad uppspelning) ändras förstöringsnivån på följande sätt. 2,5x → 5x → Ingen indikator (normal) → ...

För att avbryta den förstorade uppspelningen

Tryck upprepade gånger på EXEC/Q (Förstorad uppspelning) för att ställa in normalläget (ingen indikator).



- Endast delen i mitten på skärmen går att förstora.

Val av bilder för utskrift — Utskriftsmarkering (DPOF)

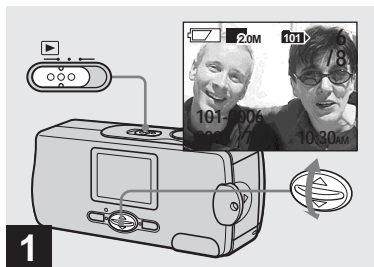

Det går att markera stillbilder som är tagna med denna kamera för utskrift. Det är praktiskt när man vill trycka ut papperskopior i en fotoaffär eller på en skrivare som följer DPOF-standarden (Digital Print Order Format).

- Det går inte att markera rörliga bilder.

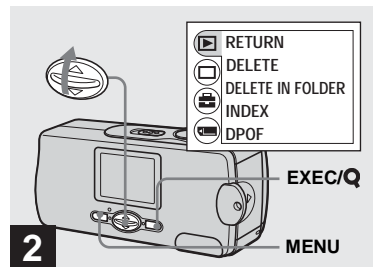

- Ställ in lägesomkopplaren på  och tänd den bild du vill skriva ut med / på styrknappen.



- Tryck på MENU och välj  med  på styrknappen, och tryck sedan på EXEC.

För att göra utskriftsmarkeringar (DPOF) på indexskärmen

Utför steg **2** på sidan 35 och gå över till indexskärmen.

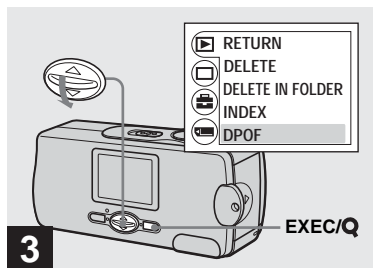

→ Välj [DPOF] med ▼ på styrknappen, och tryck sedan på EXEC.

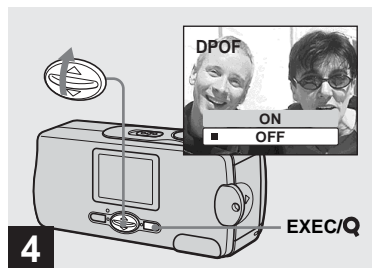

→ Välj [ON] med ▲ på styrknappen, och tryck sedan på EXEC.

När man trycker på MENU släcks menyn och bilden som visas förses med en  -markering.

För att ta bort utskriftsmarkeringen (DPOF)

Välj [OFF] i steg **4**.  -markeringen försvinner.

Tagning av rörliga bilder

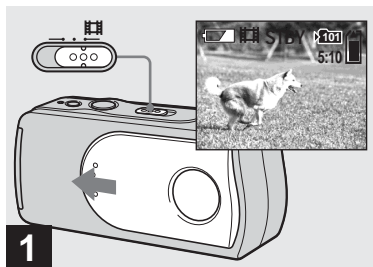

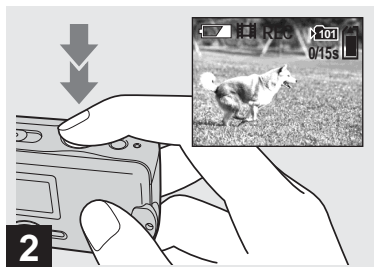

➔ Ställ in lägesomkopplaren på  och öppna linsskyddet för att slå på kameran.

- Det går inte att spela in ljudet för rörliga bilder.



➔ Tryck ner avtryckaren helt.



”REC” tänds på LCD-skärmen och kameran börjar spela in bilden. Den maximala inspelningstiden är 15 sekunder per inspelning.

- Autofokusen kan ställa in skärpan på mellan ca. 1,0 m och ∞ (oändligt avstånd). Om du vill spela in ett motiv på ännu närmare håll än 1,0 m så välj  0.2 m eller  0.5 m bland de förinställda avstånden (sidan 30).
- Inspe­lingen avbryts om ”Memory Stick”-minneskortet blir fullt.
- Blixten fungerar inte vid tagning av rörliga bilder.



➔ Tryck ner avtryckaren helt igen för att avsluta inspelningen.

Indikatorer under tagning

Indikatorerna som visas på LCD-skärmen blir inte inspelade. Det går att släcka indikatorerna på LCD-skärmen med punkten [DISPLAY] under  genom att trycka på MENU och   på styrknappen (sidan 22).

Se sidan 78 för närmare detaljer om de olika indikatorerna.

För att använda självutlösaren

Ställ in lägesomkopplaren på  och utför procedurerna på sidan 22.

Visning av rörliga bilder på LCD-skärmen

Tagningstid

Inspelningstiden varierar beroende på "Memory Stick"-minneskortets kapacitet. Se följande tabell när du väljer "Memory Stick"-minneskortet.

- Den maximala inspelningstiden är 15 sekunder per inspelning.
- Inspelningstiden kan variera beroende på tagningsförhållandena.
- Se sidan 19 angående hur många stillbilder som går att lagra.
- Om inspelningstiden överskrider 99 minuter och 59 sekunder visas ">99:59".

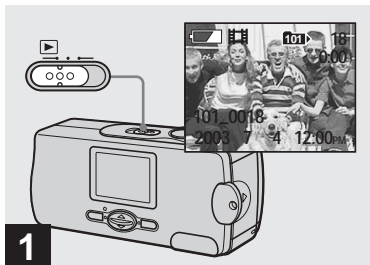

Bildstorlek Kapacitet	160×112
8MB	5 min. 35 sek.
16MB	11 min. 13 sek.
32MB	22 min. 43 sek.
64MB	45 min. 40 sek.
128MB	1 t. 31 min. 34 sek.
MSX-256	2 t. 45 min. 35 sek.
MSX-512	5 t. 36 min. 43 sek.
MSX-1G	11 t. 27 min. 19 sek.

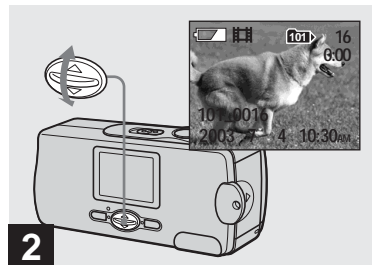

- 1** → Ställ in lägesomkopplaren på  och slå på kameran.

Den sista bilden i vald lagringsmapp (sidan 26) tänds på LCD-skärmen.



- 2** → Välj önskat läge med / på styrknappen.

▲ : För att se föregående bild
▼ : För att se nästa bild

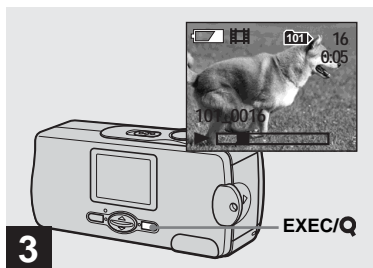

➔ Tryck på EXEC.

De rörliga bilderna spelas upp.

För att avbryta uppspelningen

Tryck på EXEC.



Indikatorer under uppspelning av rörliga bilder

Indikatorerna som visas på LCD-skärmen blir inte inspelade. Det går att släcka indikatorerna på LCD-skärmen med punkten [DISPLAY] under [] genom att trycka på MENU och ▲/▼ på styrknappen (sidan 22).

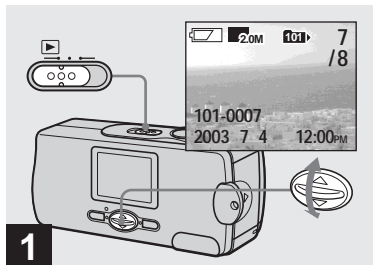

Se sidan 79 för närmare detaljer om de olika indikatorerna.

Radering av bilder

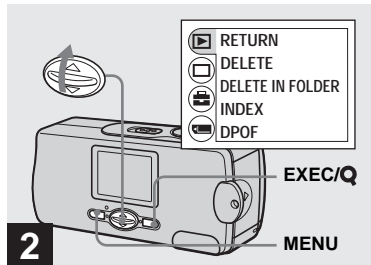

- Ställ in lägesomkopplaren på  och slå på kameran. Tryck på  på styrknappen för att välja den bild som du vill radera.



- Tryck på MENU och välj [] med  på styrknappen, och tryck sedan på EXEC.

För att radera en bild på indexbildskärmen

Utför steg **2** på sidan 35 och gå över till indexskärmen.

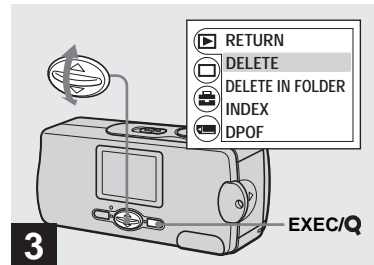

- Välj [DELETE] med  på styrknappen, och tryck sedan på EXEC.

Bilden har inte raderats ännu i det här läget.

För att radera alla bilderna i mappen

Välj [DELETE IN FOLDER] i steg **3**.

- Det går inte att radera bilder som skrivskyddats med någon annan apparat.

Formattering av ett "Memory Stick"-minneskort

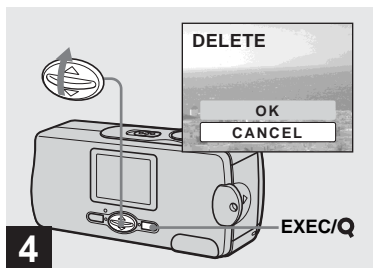

- ➔ Välj [OK] med ▲ på styrknappen, och tryck sedan på EXEC.

När meddelandet "MEMORY STICK ACCESS" släcks är bilden raderad.

För att avbryta raderingen

Välj [CANCEL] i steg 4.

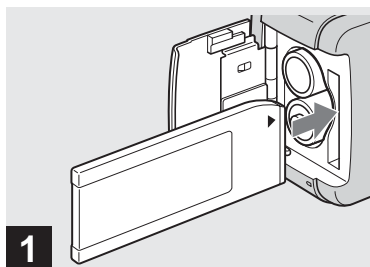

- ➔ Sätt i det "Memory Stick"-minneskort som ska formateras i kameran.

Öppna inte battery/"Memory Stick"-locket under formattering av ett "Memory Stick"-minneskort eftersom "Memory Stick"-minneskortet då kan bli skadat.

- Att "formatera" ett "Memory Stick"-minneskort innebär att det görs klart för att lagra bilder. Denna process kallas även ibland för "initialisering". Det "Memory Stick"-minneskort som medföljer kameran, och sådana som säljs i handeln, är redan formaterade och går därför att använda med en gång.
- **Observera att när man formaterar ett "Memory Stick"-minneskort försvinner alla data som var lagrade på det för gott, inklusive bilder som skrivskyddats med andra apparater.**

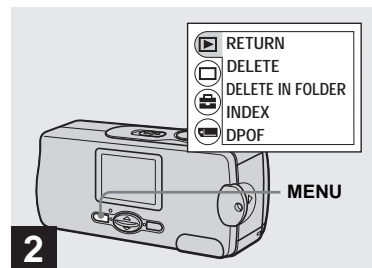

- ➔ Slå på kameran och tryck på MENU.

Menyn tänds på LCD-skärmen.

- Kontrollera att det finns tillräckligt med ström kvar innan du börjar formatera ett "Memory Stick"-minneskort. Annars finns det risk att det uppstår formateringsfel ("FORMAT ERROR").
- Detta går att utföra oavsett vilket läge lägesomkopplaren är inställd på.

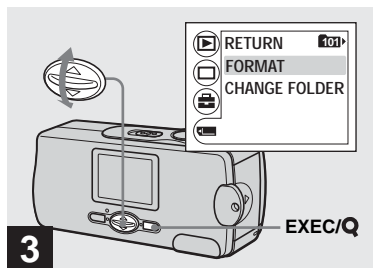

- Välj [] med ▼ på styrknappen, och tryck sedan på EXEC.
Välj [FORMAT] med ▲/▼ på styrknappen, och tryck sedan på EXEC.

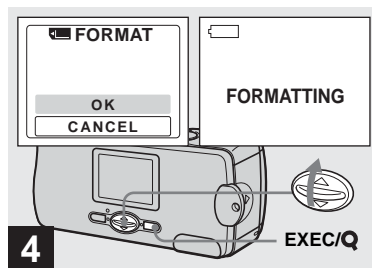

- Välj [OK] med ▲ på styrknappen, och tryck sedan på EXEC.

När detta meddelande "FORMATTING" släcks igen är formateringen klar.

För att avbryta formateringen
Välj [CANCEL] i steg **4**.

Rekommenderad datormiljö

Operativsystem: Microsoft Windows 98, Windows 98SE, Windows 2000 Professional, Windows Millennium Edition, Windows XP Home Edition, eller Windows XP Professional

Ovanstående operativsystem måste vara fabriksinstallerat. Vi kan inte garantera att mjukvaran fungerar om operativsystemet upgraderats till något av ovanstående operativsystem, eller i multi-bootmiljöer.

CPU: MMX Pentium 200 MHz eller snabbare

USB-uttag: Ingår som standard

Bildskärm: Minst 800 × 600 bildpunkter
Åtminstone High Color
(16 bitars färg, 65 000 färger)

- Om två eller flera USB-komponenter ansluts till datorn samtidigt, kan det hända att vissa komponenter, inklusive denna kamera, inte fungerar beroende på USB-komponenternas typ.
- Vi kan inte garantera att anslutningen fungerar via ett USB-nav.
- Vi kan inte garantera att drivrutinen fungerar för alla de rekommenderade datormiljöer som nämns ovan.

USB-anslutning

Det finns två olika USB-anslutningssätt: [NORMAL] och [PTP]*. Fabriksinställningen är [NORMAL]-läget. I detta avsnitt beskrivs hur USB-anslutningen går till i [NORMAL]-läget. När kameran är ansluten till datorn via en USB-kabel förses den med ström från datorn (USB-bussdrift).

* Endast kompatibelt med Windows XP. När kameran är ansluten till en dator, kopieras bara data i den mapp som är vald på kameran till datorn. För att välja mapp när kameran är ansluten till datorn trycker man på MENU och utför proceduren för att byta uppspelningsmapp.

Kommunikation med datorn

När datorn fortsätter från viloläget eller sleep-läget kan det hända att kommunikationen mellan kameran och datorn inte återupptas samtidigt.

Om datorn saknar USB-uttag

Om det varken finns ett USB-uttag eller ett "Memory Stick"-uttag krävs det en extraanordning för att kopiera bilder. Se Sonys webbplats för närmare detaljer.
<http://www.sony.net/>

CD-ROM-skivans innehåll

■ USB-drivrutin

Denna drivrutin behövs för att det ska gå att ansluta kameran till datorn.

- Om du använder Windows XP behöver du inte installera USB-drivrutinen.

■ Image Transfer

Detta program används för att överföra bilder till en dator på ett enkelt sätt.

■ ImageMixer

Detta program används för att titta på och redigera bilder som är lagrade på en dator.

- I detta avsnitt beskrivs skärmen för Windows Me som exempel. Manövrerna kan variera beroende på datorns operativsystem.
- **Avsluta alla andra program som är igång på datorn innan du börjar installera USB-drivrutinen och den övriga programvaran.**
- Om du använder Windows XP eller Windows 2000 så logga på som administratör.
- Bildskärmen måste vara inställd på minst 800 × 600 bildpunkter och på High Color (16 bitars färg, 65 000 färger) eller däröver. Om bildskärmen är inställd på mindre än 800 × 600 bildpunkter eller 256 färger eller därunder, tänds inte modellvalsskärmen.



Installation av USB-drivrutinen

Om du använder Windows XP behöver du inte installera USB-drivrutinen.

När väl USB-drivrutinen är installerad behöver man inte installera om USB-drivrutinen igen.

- 1 Starta datorn och lägg i den medföljande CD-ROM-skivan i CD-ROM-enheten.**

Anslut inte kameran till datorn i detta läge.

Modellvalsskärmen tänds. Om den inte tänds så dubbelklicka på  (My Computer) →  (ImageMixer) i den ordningen.

- 2 Klicka på [Cyber-shot] på modellvalsskärmen.**



Installationsmenyskärmen tänds.

- 3 Klicka på [USB Driver] på installationsmenyskärmen.**



Skärmen "InstallShield Wizard" tänds.

- 4 Klicka på [Next]. Klicka på [Next] när skärmen "Information" tänds.**



Installationen av USB-drivrutinen startar. När installationen är färdig meddelas det på skärmen.

- 5 Klicka på [Yes, I want to restart my computer now] (Ja, jag vill starta om datorn nu), och därefter på [Finish].**

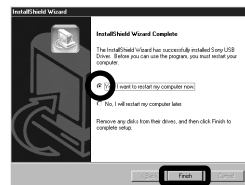

Datorn startar om. Därefter går det att koppla in USB-anslutningen.

Installation av "Image Transfer"

Med programmet "Image Transfer" går det att kopiera bilder automatiskt till datorn när man ansluter kameran till datorn med den medföljande USB-kabeln.

1 Klicka på [Cyber-shot] på modellvalsskärmen.



Installationsmenyskärmen tänds.

2 Klicka på [Image Transfer] på installationsmenyskärmen. Välj önskat språk, och klicka sedan på [OK].



Skärmen "Welcome to the InstallShield Wizard" (Välkommen till InstallShields installationsguide) tänds.

- I detta avsnitt beskrivs den engelska skärmen.

3 Klicka på [Next]. Klicka på [Yes] när skärmen "Licence Agreement" (Licensöverenskommelse) tänds.



Läs noga igenom överenskommelsen först. Om du accepterar villkoren i överenskommelsen så fortsätt med installationen. Skärmen "Information" tänds.

4 Klicka på [Next].

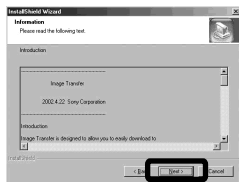

5 Välj vilken mapp programmet ska installeras i och klicka på [Next]. Välj programmap, och klicka sedan på [Next].

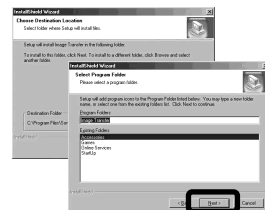

6 Kontrollera att kryssrutan är förbockad på skärmen "Image Transfer Settings" (Inställningar för Image Transfer) och klicka sedan på [Next].



När installationen är färdig meddelas det på skärmen.

7 Klicka på [Finish].

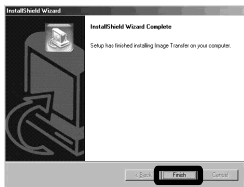

Skärmen "InstallShield Wizard" släcks.

Om du vill fortsätta med att installera "ImageMixer" så klicka på [ImageMixer] på huvudinstallationsskärmen, och följ sedan anvisningarna som visas på skärmen.

- USB-drivrutinen behövs för att använda "Image Transfer". Om den nödvändiga drivrutinen inte redan är installerad på datorn tänds det en skärm för att fråga om du vill installera drivrutinen. Följ anvisningarna som visas på skärmen.

Installation av "ImageMixer"

Med programmet "ImageMixer Ver.1.5 for Sony" går det att kopiera, titta på och redigera bilder. Se programmets hjälpfiler för närmare detaljer.

- 1 Klicka på [ImageMixer] på installationsmenyskärmen. Välj önskat språk, och klicka sedan på [OK].

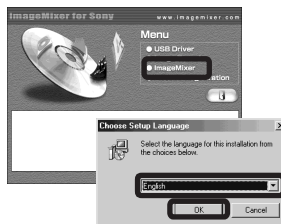

Skärmen "Welcome to the InstallShield Wizard" (Välkommen till InstallShields installationsguide) tänds.

- I detta avsnitt beskrivs den engelska skärmen.

- 2 Följ anvisningarna som visas på skärmarna i tur och ordning.

Installera "ImageMixer" enligt anvisningarna som visas på skärmen.

- Om du använder Windows 2000 eller Windows XP så installera "WinASPI".
- Om DirectX8.0a eller en senare version inte finns installerat på datorn tänds skärmen "Information". Följ anvisningarna som visas på skärmen.

- 3 Starta om datorn enligt anvisningarna som visas på skärmen.

- 4 Ta ut CD-ROM-skivan.

Anslutning av kameran till datorn

- 1 Sätt i det "Memory Stick"-minneskort som innehåller bilderna som ska kopieras i kameran.**

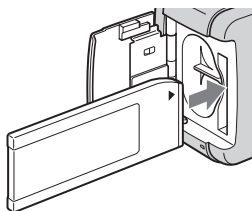

- Kameran kan förses med ström via USB-anslutningen (USB-bussdrift) från de flesta av de rekommenderade datorerna. I så fall behöver man inte sätta i batterier i kameran.
- Vi rekommenderar att du tar ut batterierna innan du ansluter kameran för att förhindra onödigt slöseri med batteriströmmen.
- Se sidan 17 för närmare detaljer om hur man sätter i "Memory Stick"-minneskortet.

- 2 Slå på datorn.**

- 3 Öppna uttagslocket och sätt i den medföljande USB-kabeln i den medföljande USB-uttaget på kameran.**

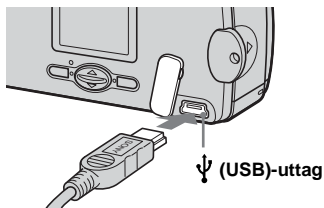

- Vi kan inte garantera att anslutningen fungerar om den sker via ett USB-nav. Anslut USB-kabeln direkt till datorn, och inte via ett USB-nav.

- 4 Anslut USB-kabeln till datorn.**

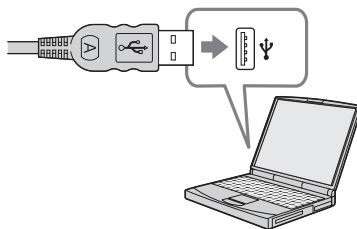

Kameran slås på.

- Observera att det inte går att slå på kameran om det inte finns något "Memory Stick"-minneskort isatt.
- Om du använder en skrivbordsdator rekommenderar vi att du ansluter USB-kabeln till ett USB-uttag på baksidan.
- Om du använder Windows XP tänds guiden AutoPlay automatiskt på skrivbordet. Gå vidare till sidan 54.

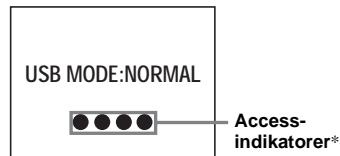



"USB MODE: NORMAL" tänds på kamerans LCD-skärm. Första gången man ansluter kameran via USB kör datorn automatiskt ett program för att känna igen kameran. Vänta en liten stund.

* Medan kommunikationen pågår lyser accessindikatorerna rött.

- Om "USB MODE: NORMAL" inte visas i steg **4** så kontrollera att punkten [USB] är inställd på [NORMAL] under [] på meny (sidan 71).
- I USB-läget fungerar inte POWER-knappen, linsskyddet och de övriga kontrollerna på kameran.

Om du vill koppla loss USB-kabeln från datorn eller ta ut "Memory Stick"-minneskortet ur kameran under USB-anslutning

För användare av Windows 2000, Me, eller XP

- 1 Dubbelklicka på  i aktivitetsfältet.
- 2 Klicka på , och därefter på [Stop].
- 3 Bekräfta enheten på bekräftelseskärmen och klicka sedan på [OK].
- 4 Klicka på [OK].
Windows XP-användare kan hoppa över steg 4.
- 5 Koppla loss USB-kabeln eller ta ut "Memory Stick"-minneskortet.

För användare av Windows 98 eller 98SE

Kontrollera att accessindikatorerna (sidan 51) på LCD-skärmen lyser vitt och utför sedan bara steg 5 ovan.

Kopiering av bilder med "Image Transfer"

— Windows 98/98SE/2000/Me Koppla ihop kameran och datorn med USB-kabeln.

"Image Transfer" startas och bilderna kopieras automatiskt till datorn.

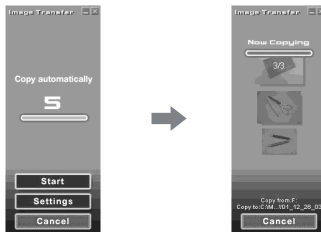

- I normala fall skapas mapparna "Image Transfer" och "Date" i mappen "My Documents", och alla bildfiler som spelas in med kameran lagras i dessa mappar.
- Det går att ändra inställningarna för "Image Transfer" (sidan 53).
- Om programmet "ImageMixer" (sidan 50) är installerat startas det automatiskt när bildkopieringen med hjälp av "Image Transfer" är klar, och bilderna visas.

— Windows XP

Koppla ihop kameran och datorn med USB-kabeln.

"Image Transfer" startas automatiskt och bilderna kopieras automatiskt till datorn. Windows XP är inställt så att operativsystemets AutoPlay-guide aktiveras. Om du vill ändra denna inställning så gör på nedanstående sätt.

1 Klicka på [Start], och därefter på [My Computer].

2 Högerklicka på [Sony MemoryStick], och klicka sedan på [Properties].

3 Stäng av inställningen.

- ① Klicka på [AutoPlay].
- ② Ställ in [Content type] på [Pictures].
- ③ Bocka för [Select an action to perform] under [Actions], välj [Take no action], och klicka sedan på [Apply].
- ④ Ställ in [Content type] på [Video files] och gör om steg ③. Ställ sedan in [Content type] på [Mixed content] och gör om steg ③ igen.
- ⑤ Klicka på [OK].

"Properties"-skärmen släcks. Operativsystemets AutoPlay-guide kommer inte att starta automatiskt nästa gång, även om kameran ansluts via USB.

Ändring av "Image Transfer"-inställningarna

Det går att ändra inställningarna för "Image Transfer". Högerklicka på "Image Transfer"-ikonen i aktivitetsfältet, och välj sedan [Open Settings]. Följande inställningar går att ändra: [Basic], [Copy], och [Delete].

Högerklicka här



När "Image Transfer" startas tänds nedanstående fönster.



Om du väljer [Settings] i ovanstående fönster går det bara att ändra [Basic]-inställningen.

Kopiering av bilder utan att använda "Image Transfer"

— Windows 98/98SE/2000/Me

Om "Image Transfer" är inställt på att inte starta automatiskt går det att använda följande procedur för att kopiera bilder.

1 Dubbelklicka på [My Computer] och därefter på [Removable Disk].

Innehållet på "Memory Stick"-minneskortet i kameran visas.

- I exemplet i detta avsnitt beskrivs hur man kopierar bilderna till mappen "My Documents".
- Om ikonen "Removable Disk" inte visas så se följande kolumn.
- Om du använder Windows XP så se sidan 54.

2 Dubbelklicka på [DCIM] och därefter på mappen som innehåller önskade bilder.



Mappen öppnas.

3 Dra bildfilerna och släpp dem i mappen "My Documents".

Bildfilerna kopieras till mappen "My Documents".

- Om du försöker kopiera en bild till en mapp där det redan finns en bild med samma filnamn, tänds det en dialogruta för bekräftelse av överskrivningen. När man skriver över den gamla bilden med en ny raderas originalfilen.

Om det inte visas någon ikon för en lösttagbar enhet

- 1 Högerklicka på [My Computer], och klicka sedan på [Properties]. Skärmen "System Properties" tänds.
 - Om du använder Windows 2000 så klicka på [Hardware] på "System Properties"-skärmen.
- 2 Kontrollera om det finns andra enheter installerade.
 - ① Klicka på [Device Manager].
 - ② Kontrollera om det finns en post som heter "Sony DSC" med ett -märke.
- 3 Om någon av ovanstående enheter förekommer så gör på nedanstående sätt för att ta bort dem.
 - ① Klicka på [ Sony DSC].
 - Om du använder Windows 2000 så högerklicka på [ Sony DSC].
 - ② Klicka på [Remove] (eller [Uninstall] i Windows 2000). Skärmen "Confirm Device Removal" (Bekräfta borttagning av enhet) tänds.
 - ③ Klicka på [OK]. Enheten tas bort.

Prova att installera om USB-drivrutinen från den medföljande CD-ROM-skivan (sidan 48).

— Windows XP

Kopiering av bilder med hjälp av AutoPlay-guiden i Windows XP

- 1 Anslut kameran till datorn via USB (sidan 51). Klicka på [Copy pictures to a folder on my computer using Microsoft Scanner and Camera Wizard] (Kopiera bilder till en mapp på datorn med hjälp av Microsofts Skanner- och kameraguide) och därefter på [OK].**

Skärmen "Scanner and Camera Wizard" (Skanner- och kameraguide) tänds.

- 2 Klicka på [Next].**

Bilderna som är lagrade på "Memory Stick"-minneskortet visas.

- 3 Klicka i markeringsrutan för de bilder som du inte vill kopiera till datorn för att ta bort markeringen, och klicka sedan på [Next].**

Skärmen "Picture Name and Destination" (Bildnamn och kopieringsdestination) tänds.

- 4 Välj namn och destination för bilderna, och klicka sedan på [Next].**

Bildkopieringen startar. När kopieringen är färdig tänds skärmen "Other Options" (Andra möjligheter).

- 5 Välj [Nothing. I'm finished working with these pictures] (Ingenting. Jag är klar med de här bilderna.) och klicka sedan på [Next].**

Skärmen "Completing the Scanner and Camera Wizard" (Avslutning av skannern och kameran) tänds.

- 6 Klicka på [Finish].**

Guiden stängs.

- Om du vill fortsätta att kopiera ytterligare bilder så gör på samma sätt som i avsnittet under **1** på sidan 52 för att koppla loss USB-kabeln och koppla in den igen. Gör sedan om proceduren från och med steg **1**.

Uppspelning på datorn

— Windows 98/98SE/2000/Me/XP

- 1 Dubbelklicka på [My Documents] på skrivbordet.**

Innehållet i "My Documents"-mappen visas.

- I detta avsnitt beskrivs hur man tittar på bilder som kopierats till mappen "My Documents".
- Om du använder Windows XP så klicka på [Start] → [My Documents] i den ordningen.
- Med hjälp av programmet "ImageMixer Ver.1.5 for Sony" går det att titta på och redigera bilder på datorn. Se programets hjälpfiler för närmare detaljer.

- 2 Dubbelklicka på önskad mapp och bildfil.**

Bilden visas.

Lagringsdestinationer och filnamn för bildfiler

Bildfiler som lagras med denna kamera grupperas i mappar på "Memory Stick"-minneskortet.

Exempel: För Windows Me-användare

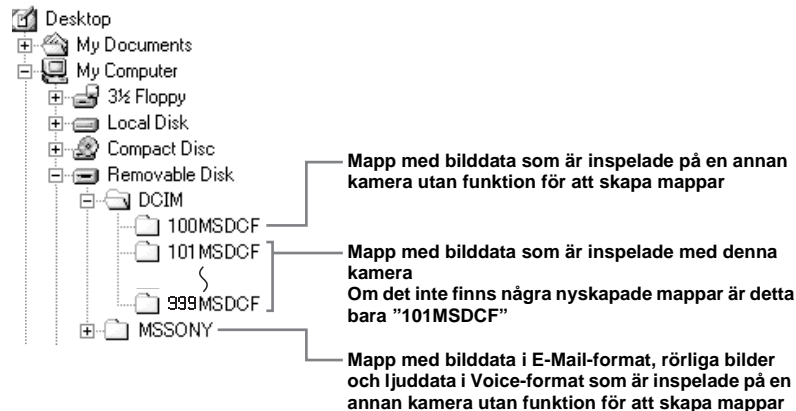

Mapp	Filnamn	Betydelse
101MSDCF till 999MSDCF	DSC0□□□□.JPG	Stillbildsfiler
	MOV0□□□□.MPG	Filmfiler

- Data i mapparna "100MSDCF" och "MSSONY" är endast avsedda för uppspelning. Denna kamera kan inte lagra bilder i de mapparna.
- Se sidan 24 för närmare information om mappar.
- □□□□ står för ett nummer mellan 0001 och 9999.

Rekommenderad datormiljö

Operativsystem: Mac OS 8.5.1, 8.6, 9.0, 9.1, 9.2, eller Mac OS X (v10.0/v10.1/v10.2)

Ovanstående operativsystem måste vara fabriksinstallerat. För följande modeller behöver operativsystemet uppdateras till Mac OS 9.0, 9.1 eller 9.2.

- iMac med Mac OS 8.6 fabriksinstallerat och CD-ROM-enhet av fackladdningstyp
- iBook eller Power Mac G4 med Mac OS 8.6 fabriksinstallerat

USB-uttag: Ingår som standard

Bildskärm: Minst 800 × 600 bildpunkter
Minst 32 000 färger

- Om två eller flera USB-komponenter ansluts till datorn samtidigt, kan det hända att vissa komponenter, inklusive denna kamera, inte fungerar beroende på USB-komponenternas typ.
- Vi kan inte garantera att anslutningen fungerar via ett USB-nav.
- Vi kan inte garantera att drivrutinen fungerar för alla de rekommenderade datormiljöer som nämns ovan.

USB-anslutning

Det finns två olika USB-anslutningssätt: [NORMAL] och [PTP]*.

Fabriksinställningen är [NORMAL]-läget. I detta avsnitt beskrivs hur USB-anslutningen går till i [NORMAL]-läget. När kameran är ansluten till datorn via en USB-kabel förses den med ström från datorn (USB-bussdrift).

* Endast kompatibelt med Mac OS X. När kameran är ansluten till en dator, kopieras bara data i den mapp som är vald på kameran till datorn. För att välja mapp när kameran är ansluten till datorn trycker man på MENU och utför proceduren för att byta uppspelningsmapp.

Kommunikation med datorn

När datorn fortsätter från viloläget eller sleep-läget kan det hända att kommunikationen mellan kameran och datorn inte återupptas samtidigt.

Om datorn saknar USB-uttag

Om det varken finns ett USB-uttag eller ett ”Memory Stick”-uttag krävs det en extraanordning för att kopiera bilder. Se Sonys webbplats för närmare detaljer. <http://www.sony.net/>

Steg i förhållande till operativsystemet

Utför nedanstående steg enligt datorns operativsystem.

Operativsystem	Steg
Mac OS 8.5.1/8.6/9.0	Steg 1 till 4
Mac OS 9.1/9.2/ Mac OS X (v10.0/v10.1/v10.2)	Steg 2 till 4

1 Installation av USB-drivrutinen

- 1 Slå på datorn och lägg i den medföljande CD-ROM-skivan i CD-ROM-enheten. Modellvalsskärmen tänds.
- 2 Klicka på [Cyber-shot] på modellvalsskärmen. Installationsmenyskärmen tänds.
- 3 Klicka på [USB Driver]. Skärmen "USB Driver" tänds.
- 4 Dubbelklicka på ikonen för den hårddisk där operativsystemet finns för att öppna skärmen.
- 5 Dra följande två filer från skärmen som öppnades i steg 3 till systemmappsikonen på skärmen som öppnades i steg 4.
 - Sony USB Driver
 - Sony USB Shim
- 6 När bekräftelserutan tänds så klicka på [OK].
- 7 Starta om datorn, och ta sedan ut CD-ROM-skivan.

2 Anslutning av kameran till datorn

Se sidan 51 för närmare detaljer.

Om du vill koppla loss USB-kabeln från datorn eller ta ut "Memory Stick"-minneskortet ur kameran under USB-anslutning

Dra-och-släpp enhetsikonen eller "Memory Stick"-ikonen till papperskorgen, och koppla sedan loss USB-kabeln eller ta ut "Memory Stick"-minneskortet.

- Om du använder Mac OS X v10.0 så stäng först av datorn innan du kopplar loss USB-kabeln osv.

3 Kopiering av bilder

- 1 Dubbelklicka på ikonen för den nyupptäckta enheten på skrivbordet. Innehållet på "Memory Stick"-minneskortet som är isatt i kameran visas.
 - 2 Dubbelklicka på [DCIM].
 - 3 Dubbelklicka på mappen som innehåller önskade bildfiler.
 - 4 Dra bildfilerna till hårddiskikonen. Bildfilerna kopieras till hårddisken.
- Se sidan 55 närmare detaljer om lagringsdestinationer och filnamn för bildfiler.

4 För att titta på bilderna på datorn

- 1 Dubbelklicka på hårddiskikonen.
- 2 Dubbelklicka på önskad bildfil i mappen som innehåller de kopierade filerna. Bildfilen öppnas.

- **Avsluta alla andra program som är igång på datorn innan du börjar installera drivrutinen och den övriga programvaran.**
- Det går att använda programmet "ImageMixer Ver.1.5 for Sony" för att kopiera bilder till datorn och för att titta på bilder på datorn. Se bruksanvisningen som medföljer CD-ROM-skivan för närmare detaljer om hur installationen går till, eller se mjukvarans hjälpfiler om hur man gör.
- "ImageMixer" är inte kompatibelt med Mac OS X.
- "Image Transfer" fungerar inte på Macintosh.

Hur man skapar en Video CD med "ImageMixer"

Med "ImageMixer Ver.1.5 for Sony" går det att skapa Video CD-skivor på datorn. Du kan spela upp dina egna Video CD-skivor på en Video CD-kompatibel DVD-spelare, eller på en dator med hjälp av ett Video CD-uppspelningsprogram.

1 Starta "ImageMixer".

2 Klicka på .

Programmet går över till video CD-bränningsläget.

3 Dra önskad fil eller önskat album till menyskärmen.



Vald bild läggs till på menyskärmen.

- I detta avsnitt beskrivs den engelska skärmen.

4 Klicka på .

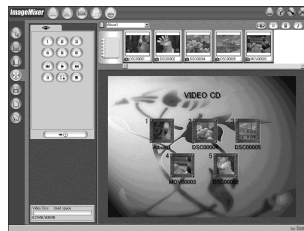

Det går att förgranska bilden.

5 Klicka på .

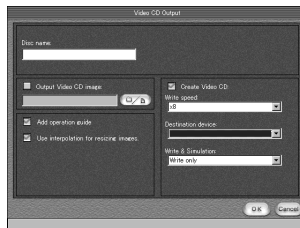

Dialogrutan för skivbränning tänds.

6 Lägg i en tom CD-R-skiva i CD-R-enheten och klicka på [OK].

Skivan börjar brännas.

- Det går inte att använda CD-RW-skivor.
- Man måste ha en CD-R-brännare för att kunna skapa Video CD-skivor.

För Macintosh

- Programmet "Toast" från Roxio (medföljer ej) krävs för att bränna Video CD-skivor.
- Uppspelningstiden för filmen blir kortare på förgranskningsskärmen.

Om det skulle uppstå något problem med kameran så prova följande motåtgärder.

- 1 Kontrollera först punkterna i nedanstående tabeller. **Om en kod i stil med "C:□□:□□" visas på LCD-skärmen betyder det att självdiagnosfunktionen är igång (sidan 68).**

- 2 Om kameran fortfarande inte fungerar som den ska så tryck in RESET-knappen på kamerans undersida med något spetsigt föremål, och slå sedan på kameran igen. (Alla inställningar nollställs, inklusive datumet och klockan.)
- 3 Om kameran fortfarande inte fungerar ordentligt så kontakta din Sony-handlare eller närmaste auktoriserade Sony-serviceverkstad.

RESET-knapp

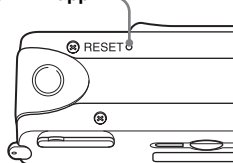





















Batterier och strömförsörjning

Symptom	Orsak	Åtgärd
Indikatorn för återstående batteriström visar fel, eller strömmen tar snabbt slut trots att indikatorn visar att det finns tillräckligt med ström kvar.	<ul style="list-style-type: none"> • Kameran har använts på ett väldigt kallt ställe. • Batterierna är urladdade. • Batterikontakterna eller kontakterna på batteri/"Memory Stick"-locket är smutsiga. • Batterierna uppvisar den s.k. "minneseffekten" (sidan 11). • Batterierna är förbrukade (sidan 75). 	<p>—</p> <p>→ Sätt i uppladdade batterier (sidan 10).</p> <p>→ Torka bort eventuell smuts från kontakterna med en mjuk duk (sidan 11).</p> <p>→ Använd batterierna tills de är helt urladdade innan du laddar upp dem igen, så återfår de sin ursprungliga kapacitet.</p> <p>→ Sätt i nya batterier.</p>
Batterierna blir snabbt urladdade.	<ul style="list-style-type: none"> • Kameran används på ett väldigt kallt ställe. • Batterierna är inte tillräckligt uppladdade. • Batterierna är förbrukade (sidan 75). 	<p>—</p> <p>→ Ladda upp batterierna (sidan 10).</p> <p>→ Sätt i nya batterier.</p>
Kameran går inte att slå på.	<ul style="list-style-type: none"> • Batterierna är inte rätt isatta. • Batterierna är urladdade. • Batterierna är förbrukade (sidan 75). 	<p>→ Sätt i batterierna på rätt sätt (sidan 12).</p> <p>→ Byt ut dem mot uppladdade batterier (sidan 10).</p> <p>→ Sätt i nya batterier.</p>



Symptom	Orsak	Åtgärd
Kameran stängs plötsligt av.	<ul style="list-style-type: none"> • Om man inte använder kameran på ca. 3 minuter när den drivs på batteri stängs den automatiskt av för att förhindra onödigt slöseri med batteriströmmen (sidan 14). • Batterierna är urladdade. 	<p>→ Slå på kameran igen (sidan 14).</p> <p>→ Byt ut dem mot uppladdade batterier (sidan 10).</p>

Tagning av stillbilder/rörliga bilder

Symptom	Orsak	Åtgärd
Motivet syns inte på LCD-skärmen.	<ul style="list-style-type: none"> • Lägesomkopplaren är inställd på . 	→ Ställ in lägesomkopplaren på  eller  (sidorna 20 och 41).
Bilden är oskarp.	<ul style="list-style-type: none"> • Motivet är för nära. • Antingen  (Nattfotoläget),  (Skymningsläget),  (Levande natur-läget), eller  (Det aktiva utomhusläget) är inställt bland scenvalslägena. • Du filmar på kortare avstånd än 1,0 m. • Kameran är inställd på ett av de förinställda avstånden. 	<p>→ Se till att objektivet är längre bort ifrån objektivet än det kortaste tagningsavståndet (10 cm) under tagningen (sidan 30).</p> <p>→ Stäng av scenvalsfunktionen (sidan 29).</p> <p>→ Använd ett förinställt avstånd (sidan 30).</p> <p>→ Ställ in den på [AUTO] (sidan 31).</p>
Bilden är för mörk.	<ul style="list-style-type: none"> • LCD-skärmen är för mörk. 	→ Ställ in [LCD LIGHT] på [ON] (sidan 21).
Bilden är för ljus.	<ul style="list-style-type: none"> • LCD-skärmen är för ljus. 	→ Ställ in [LCD LIGHT] på [OFF] (sidan 21).
Bilden är svartvit.	<ul style="list-style-type: none"> • Punkten [P.EFFECT] är inställd på [B&W]. 	→ Stäng av [B&W]-läget (sidan 32).
Det uppstår vertikala ränder vid tagning av ett mycket ljusst motiv.	<ul style="list-style-type: none"> • S.k. färgsudd. 	→ Detta beror inte på något fel.

Symptom	Orsak	Åtgärd
Kameran kan inte lagra bilder.	<ul style="list-style-type: none"> • Det sitter inte i något "Memory Stick"-minneskort. • "Memory Stick"-minneskortets kapacitet räcker inte till. • "Memory Stick"-minneskortets skrivskyddsomkopplare är inställd på LOCK-läget. • Det går inte att ta bilder medan blixten håller på att laddas upp. • Lägesomkopplaren är inte inställd på  vid stillbildstagning. • Lägesomkopplaren är inte inställd på  vid tagning av rörliga bilder. 	<p>→ Sätt i ett "Memory Stick"-minneskort (sidan 17).</p> <p>→ Radera bilderna som är lagrade på "Memory Stick"-minneskortet (sidan 44), eller formattera om det (sidan 45).</p> <p>→ Byt "Memory Stick"-minneskort.</p> <p>→ Ställ den i lagringsläge (sidan 74).</p> <p>—</p> <p>→ Ställ in den på  (sidan 20).</p> <p>→ Ställ in den på  (sidan 41).</p>
Blixten fungerar inte.	<ul style="list-style-type: none"> • Lägesomkopplaren är inställd på  eller . • Blixten är inställd på  (Blixten avstängd). • Antingen  (Skymningsläget) eller  (Levande natur-läget) är inställt bland scenvalslägena vid stillbildstagning, eller kameran är inställd på Burst-läget. 	<p>→ Ställ in den på .</p> <p>→ Ställ in blixten på auto-läget (ingen indikator),  (rödgereducering) eller  (forcerad blixten) (sidan 23).</p> <p>→ Ställ in något annat läge (sidorna 18 och 29).</p>
Röda ögon i bilden.	—	→ Ställ in blixten på  (rödgereducering) (sidan 23).
Datomet och klockan blir inte rätt inspelade.	• Datomet och klockan är fel inställda.	→ Ställ in rätt datum och klockslag (sidan 15).

Visning av bilder

Symptom	Orsak	Åtgärd
Kameran kan inte visa bilder.	<ul style="list-style-type: none"> • Lägesomkopplaren är inte inställd på . • Kameran kan inte spela upp bildfiler som kopierats från datorns hårddisk om mappnamnet/filnamnet har ändrats eller själva bilden har ändrats. • Kameran är i USB-läge. 	<p>→ Ställ in den på  (sidan 34).</p> <p>—</p> <p>→ Avbryt USB-anslutningen (sidan 52 och 57).</p>

Symptom	Orsak	Åtgärd
Det går inte att se bilden på en dator.	—	→ Se sidan 63.
Förstorad uppspelning fungerar inte.	<ul style="list-style-type: none"> Förstorad uppspelning fungerar inte för filer som skapats eller behandlats med andra apparater. 	—
Det går inte att tända utskriftsmarkeringar (DPOF).	<ul style="list-style-type: none"> Det går inte att göra utskriftsmarkeringar (DPOF) för rörliga bilder. 	—

Radering av bilder

Symptom	Orsak	Åtgärd
Kameran kan inte radera en viss bild.	<ul style="list-style-type: none"> "Memory Stick"-minneskortets skrivskyddsomkopplare är inställd på LOCK-läget. 	→ Ställ den i lagringsläge (sidan 74).
Du har råkat radera en bild av misstag.	<ul style="list-style-type: none"> När man väl har raderat en bild går den inte att återställa. 	→ Med skrivskyddsomkopplaren på "Memory Stick"-minneskortet går det att förhindra att bilder blir raderade av misstag (sidan 74).

Datorer

Symptom	Orsak	Åtgärd
Du vet inte om datorns operativsystem är kompatibelt med den här kameran.	—	→ Kontrollera "Rekommenderad datormiljö" (sidorna 47 och 56).
Det går inte att installera USB-drivrutinen.	—	→ I Windows 2000 måste man logga på som administratör (auktoriserad administratör) (sidan 47).

Symptom	Orsak	Åtgärd
Datorn kan inte upptäcka kameran.	<ul style="list-style-type: none"> • Du använder inte den medföljande USB-kabeln. • USB-kabeln är inte ordentligt ansluten. • Punkten [USB] är inställd på [PTP] under  bland menyinställningarna. • Datorns USB-uttag används till någon annan utrustning än tangentbordet, musen och kameran. • Kameran är inte direkt ansluten till datorn. • USB-drivrutinen är inte installerad. • Kameran har anslutits till datorn med USB-kabeln innan USB-drivrutinen var installerad, vilket gör att datorn inte kan upptäcka kameran. 	<ul style="list-style-type: none"> → Använd den medföljande USB-kabeln (sidan 51). → Koppla loss USB-kabeln och sätt sedan i den ordentligt igen. Kontrollera att "USB MODE" visas på LCD-skärmen (sidorna 51 och 57). → Ställ in den på [NORMAL] (sidan 71). → Koppla loss alla USB-kablar utom de till tangentbordet, musen och kameran. → Anslut kameran direkt till datorn, och inte via ett nav eller någon annan apparat. → Installera USB-drivrutinen (sidorna 48 och 57). → Ta bort den enhet som inte upptäcks, och installera sedan USB-drivrutinen (sidorna 48, 53 och 57).
Det går inte att slå på kameran under USB-anslutning.	<ul style="list-style-type: none"> • Kameran är inte direkt ansluten till datorn. • Det sitter inte i något "Memory Stick"-minneskort. 	<ul style="list-style-type: none"> → Anslut kameran direkt till datorn, och inte via ett nav eller någon annan apparat. → Sätt i ett "Memory Stick"-minneskort (sidan 17).
Det går inte att kopiera bilder.	<ul style="list-style-type: none"> • Kameran är inte rätt ansluten till datorn. • Du använder inte rätt kopieringsmetod för operativsystemet på din dator. — — 	<ul style="list-style-type: none"> → Koppla ihop kameran och datorn på rätt sätt med hjälp av den medföljande USB-kabeln (sidan 51). → Följ kopieringsanvisningarna för ditt operativsystem (sidorna 52, 53 och 57). → Om du använder programmet "Image Transfer" så se sidan sidan 52. → Om du använder programmet "ImageMixer Ver.1.5 for Sony" så klicka på HELP.
"Image Transfer" startar inte automatiskt efter USB-anslutningen.	—	<ul style="list-style-type: none"> → Välj [Launch Image Transfer automatically when the camera, etc., is connected.] för inställningen [Basic] (sidan 53). → Gör USB-anslutningen när datorn slås på (sidan 51).
Det går inte att se bilden på en dator.	—	<ul style="list-style-type: none"> → Om du använder programmet "ImageMixer Ver.1.5 for Sony" så klicka på HELP. → Kontakta datorns eller programmets tillverkare.

Symptom	Orsak	Åtgärd
Det uppstår störningar när du tittar på rörliga bilder på datorn.	<ul style="list-style-type: none"> • En film håller på att spelas upp direkt från "Memory Stick"-minneskortet. 	→ Kopiera först filmen till datorns hårddisk och spela sedan upp den från hårddisken (sidorna 52, 53 och 57).
Det går inte att skriva ut en bild.	— —	→ Kontrollera skrivarinställningarna. → Klicka på HELP-filerna för "ImageMixer Ver.1.5 for Sony".
Det tänds ett felmeddelande när du lägger i den medföljande CD-ROM-skivan i datorn.	<ul style="list-style-type: none"> • Datorns bildskärm är inte rätt inställd. 	→ Ställ in datorns bildskärm på följande sätt: Windows: Minst 800 × 600 bildpunkter Åtminstone High Color (16 bitars färg, 65 000 färger) Macintosh: Minst 800 × 600 bildpunkter Minst 32 000 färger

"Memory Stick"



Symptom	Orsak	Åtgärd
Det går inte att sätta i ett "Memory Stick"-minneskort.	<ul style="list-style-type: none"> • Du försöker sätta i det på fel håll. 	→ Sätt i det från höger sida (sidan 17).
Det går inte att spela in på ett "Memory Stick"-minneskort.	<ul style="list-style-type: none"> • "Memory Stick"-minneskortets skrivskyddsomkopplare är inställd på LOCK-läget. • "Memory Stick"-minneskortet är fullt. 	→ Ställ den i lagringsläge (sidan 74). → Radera onödiga bilder (sidan 44).
Det går inte att formatera ett "Memory Stick"-minneskort.	<ul style="list-style-type: none"> • "Memory Stick"-minneskortets skrivskyddsomkopplare är inställd på LOCK-läget. 	→ Ställ den i lagringsläge (sidan 74).
Ett "Memory Stick"-minneskort har blivit formaterat av misstag.	<ul style="list-style-type: none"> • När man formaterar ett "Memory Stick"-minneskort försvinner alla data på det för gott, inklusive bilder som skrivskyddats med andra apparater, och går inte att återställa. 	→ Vi rekommenderar att du ställer in "Memory Stick"-minneskortets skrivskyddsomkopplare på LOCK-läget för att skydda innehållet från att bli raderat av misstag (sidan 74).

Övrigt

Symptom	Orsak	Åtgärd
Kameran fungerar inte.	<ul style="list-style-type: none">• Batteriet är för svagt. (☹-indikatorn tänds.)• USB-kabeln är ansluten.	<p>→ Ladda upp batterierna (sidan 10).</p> <p>→ Koppla loss USB-kabeln (sidan 52 och 57).</p>
Kameran är påslagen men den fungerar inte.	<ul style="list-style-type: none">• Den inbyggda mikrodatorn fungerar inte ordentligt.	<p>→ Ta ut batterierna, vänta ungefär en minut, och sätt sedan i batterierna igen och slå på kameran. Om kameran fortfarande inte fungerar som den ska så tryck in RESET-knappen på undersidan av kameran med något spetsigt föremål och slå sedan på kameran igen (sidan 59). (Om man trycker in RESET-knappen nollställs alla inställningar, inklusive datumet och klockan.)</p>
Det finns en obegriplig indikator på LCD-skärmen.	—	<p>→ Kontrollera indikatorerna (sidorna 78 till 79).</p>
Bilden är suddig.	<ul style="list-style-type: none">• Det har bildats imma på linsen.	<p>→ Stäng av kameran och låt den ligga i rumstemperatur i ungefär en timme tills fukten avdunstat innan du använder den igen (sidan 72).</p>

Varningar och andra meddelanden

Följande meddelanden tänds på LCD-skärmen.

Meddelande	Betydelse/motåtgärd
NO MEMORY STICK	• Sätt i ett "Memory Stick"-minneskort (sidan 17).
SYSTEM ERROR	• Stäng av kameran och slå på den igen (sidan 14).
MEMORY STICK ERROR	• Det isatta "Memory Stick"-minneskortet går inte att använda i den här kameran (sidan 74). • "Memory Stick"-minneskortet är skadat, eller dess kontakter är smutsiga. • Sätt i "Memory Stick"-minneskortet ordentligt (sidan 17).
MEMORY STICK TYPE ERROR	• Det isatta "Memory Stick"-minneskortet går inte att använda i den här kameran (sidan 74).
FORMAT ERROR	• Det gick inte att formatera "Memory Stick"-minneskortet. Formatera om "Memory Stick"-minneskortet (sidan 45).
MEMORY STICK LOCKED	• "Memory Stick"-minneskortets skrivskyddsomkopplare är inställd på LOCK-läget. Ställ den i lagringsläge (sidan 74).
NO MEMORY SPACE	• "Memory Stick"-minneskortets kapacitet räcker inte till. Det går inte att lagra några bilder. Radera onödiga bilder (sidan 44).
NO FILE IN THIS FOLDER	• Det finns inga bilder lagrade i den mappen.
FOLDER ERROR	• Det finns redan en annan mapp med samma första tre siffror på "Memory Stick"-minneskortet (t.ex.: 123MSDCF och 123ABCDE). Välj en annan mapp, eller skapa en ny mapp.
CANNOT CREATE MORE FOLDERS	• Det finns redan en mapp vars första tre siffror är "999" på "Memory Stick"-minneskortet. Det går inte att skapa fler mappar.
CANNOT RECORD	• Kameran kan inte lagra bilder i vald mapp. Välj en annan mapp (sidan 26).
FILE ERROR	• Fel vid bildvisning.
FILE PROTECT	• Bilden är skrivskyddad med en annan apparat. Ta bort skyddet med den andra apparaten.
IMAGE SIZE OVER	• Du försöker spela upp en bild i en storlek som den här kameran inte kan visa.
INVALID OPERATION	• Du försöker göra en utskriftsmarkering (DPOF) för en fil som skapats med en annan apparat.
	• Batteriet är svagt eller helt urladdat. Byt batterier (sidan 10). Beroende på användningsförhållandena kan det hända att indikatorn börjar blinka trots att det fortfarande finns 5, 10 minuters batteritid kvar.
LENS COVER CLOSED	• Linsskyddet är stängt med lägesomkopplaren inställd på  eller  .

Meddelande	Betydelse/motåtgärd
ENLARGED PLAYBACK ERROR	<ul style="list-style-type: none">• Du försöker använda förstora uppspelning för en fil som skapats med en annan apparat.• Förstora uppspelning fungerar inte för bilder som behandlats med en dator.• Det uppstod ett fel vid förstora uppspelning på kameran.

Självdiagnosfunktionen

— Om det tänds en kod som börjar med en bokstav

Denna kamera är försedd med en självdiagnosfunktion. Med denna funktion visas kamerans tillstånd på LCD-skärmen som en kombination av en bokstav och fyra siffror.

Om detta skulle inträffa så se efter i följande kodtabell och försök att avhjälpa felet med de föreslagna motåtgärderna. De sista två siffrorna (som visas som □□ här) varierar beroende på kamerans tillstånd.

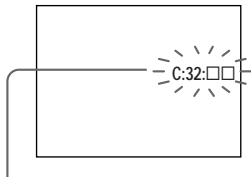

Självdiaagnoskod

Kod	Orsak	Motåtgärder
C:32: □□	Det har blivit fel på kamerans hårdvara.	<ul style="list-style-type: none">• Stäng av kameran och slå på den igen (sidan 14).
C:13: □□	Kameran kan inte läsa eller skriva data på "Memory Stick"-minneskortet.	<ul style="list-style-type: none">• Ta ut och sätt i "Memory Stick"-minneskortet ett par gånger.
	Ett oformatterat "Memory Stick"-minneskort är isatt.	<ul style="list-style-type: none">• Formattera "Memory Stick"-minneskortet (sidan 45).
	Det isatta "Memory Stick"-minneskortet går inte att använda i den här kameran, eller data på det har blivit skadade.	<ul style="list-style-type: none">• Sätt i ett nytt "Memory Stick"-minneskort (sidan 17).
E:61: □□ E:91: □□	Det har uppstått ett fel på kameran som du inte själv kan åtgärda.	<ul style="list-style-type: none">• Tryck in RESET-knappen (sidan 59) på undersidan av kameran och slå sedan på kameran igen.





Om du inte lyckas bli av med problemet ens efter att ha provat de föreslagna motåtgärderna ett par gånger, kan kameran behöva repareras. Kontakta närmaste Sony-handlare eller auktoriserade Sony-serviceverkstad och meddela den 5-siffriga koden.

Exempel: E:61:10





Menypunkter

Vilka menypunkter som går att ändra beror på vad lägesomkopplaren är inställd på. Bara de punkter som går att använda för tillfället visas på LCD-skärmen. Fabriksinställningarna anges med ■.

När lägesomkopplaren är inställd på (och är valt bland menyinställningarna)

Punkt	Inställningar	Beskrivning
SIZE·BURST	■2.0M / VGA / BURST	Används för att välja bildstorlek vid stillbildstagning (sidorna 18 och 31).
FOCUS	■AUTO /  0.2 m /  0.5 m /  1.0 m /  ∞	Används för att välja autofokusmetod eller förinställt avstånd (sidan 30).
SELFTIMER	ON / ■OFF	Används för att ställa in självtlösaren (sidan 22).
P.EFFECT	■OFF / NEG. ART / SEPIA / B&W / SOLARIZE	Används för att välja specialeffekter för bilden (sidan 32).

När lägesomkopplaren är inställd på (och är valt bland menyinställningarna)

Punkt	Inställningar	Beskrivning
FOCUS	■AUTO /  0.2 m /  0.5 m /  1.0 m /  ∞	Används för att välja autofokusmetod eller förinställt avstånd (sidan 30).
SELFTIMER	ON / ■OFF	Används för att ställa in självtlösaren (sidan 22).
P.EFFECT	■OFF / NEG. ART / SEPIA / B&W / SOLARIZE	Används för att välja specialeffekter för bilden (sidan 32).

När lägesomkopplaren är inställd på eller (och [] är valt bland menyinställningarna)

Punkt	Inställningar	Beskrivning
FORMAT	OK / CANCEL	Används för att formatera ett ”Memory Stick”-minneskort. Observera att när man formaterar ett ”Memory Stick”-minneskort försvinner alla data på det för gott, inklusive bilder som skrivskyddats på andra apparater (sidan 45).
CREATE FOLDER	OK / CANCEL	Används för att skapa en mapp för att lagra bilder (sidan 25).
CHANGE FOLDER	OK / CANCEL	Används för att byta mapp för att lagra bilder (sidan 26).

När lägesomkopplaren är inställd på (och [] är valt bland menyinställningarna)

Punkt	Inställningar	Beskrivning
DELETE	OK / CANCEL	Används för att radera den visade bilden (sidan 44).
DELETE IN FOLDER	OK / CANCEL	Används för att radera alla bilder i mappen (sidan 44).
INDEX / SINGLE	—	Används för att växla mellan att visa en skärm med fyra bilder och en skärm med en enda bild (sidan 34).
DPOF	ON / <input checked="" type="checkbox"/> OFF	Används för att göra/ta bort utskriftsmarkeringar (DPOF) för bilder som (inte) ska skrivas ut (sidan 39).

När lägesomkopplaren är inställd på (och [] är valt bland menyinställningarna)

Punkt	Inställningar	Beskrivning
FORMAT	OK / CANCEL	Används för att formatera ett ”Memory Stick”-minneskort. Observera att när man formaterar ett ”Memory Stick”-minneskort försvinner alla data på det för gott, inklusive bilder som skrivskyddats på andra apparater (sidan 45).
CHANGE FOLDER	OK / CANCEL	Används för att välja den mapp som innehåller bilderna du vill titta på (sidan 36).

Följande menyer går att använda oavsett vad lägesomkopplaren är inställd på.

När är valt bland menyinställningarna

Punkt	Inställningar	Beskrivning
LCD LIGHT	■ ON / OFF	Används för att ställa in LCD-skärmens ljusstyrka. När [ON] är inställt blir skärmen ljusare och lättare att se när kameran används på mörka ställen, men samtidigt tar batteriet slut fortare (sidan 21).
DISPLAY	■ ON OFF	– Alla indikatorer visas. – Endast varningsmeddelanden osv. visas.

När är valt bland menyinställningarna

Punkt	Inställningar	Beskrivning
CLOCK SET	DATE NOTATION DATE&TIME SET	– Används för att välja datumformat (sidan 15). ■ [Y/M/D] / [M/D/Y] / [D/M/Y] – Används för att ställa in datumet och ställa klockan (sidan 15).
BEEP	■ ON SHUTTER OFF	– Används för att slå på pipjuden när man trycker på styrknappen/avtryckaren. – Används för att slå på pipjuden när man trycker på avtryckaren. – Används för att stänga av pipjuden.
USB	■ NORMAL / PTP	Används för att ställa om USB-anslutnings sättet (sidorna 47 och 56).
 LANGUAGE	—	Menypunkter, varningar och andra meddelanden visas på valt språk.

Lägg inte kameran på följande sorters ställen

- Extremt varma ställen, som t.ex. i en bil som står parkerad rakt i solen. Kamerahuset kan bli skevt eller det kan uppstå andra fel på kameran.
- Rakt i solen eller nära ett element. Kamerahuset kan bli skevt eller det kan uppstå andra fel på kameran.
- På skakiga ställen.
- I närheten av starka magneter.
- Var försiktig så att det inte kommer in sand eller damm i kameran på sandiga eller dammiga ställen. Det kan leda till fel på kameran som eventuellt inte går att reparera.

Angående rengöring

Rengöring av LCD-skärmen

Torka bort ev. fingeravtryck, smuts osv. från skärmens yta med en LCD-rengöringssats (medföljer ej).

Rengöring av objektivet

Torka bort ev. fingeravtryck, damm osv. från objektivet med en mjuk duk.

Rengöring av kamerahuset

Rengör kamerans yta med en mjuk duk som fuktats med vatten, och torka sedan av den med en torr duk. Använd inte följande sorters kemikalier eftersom det kan leda till skador på ytfinishen eller själva höljet.

- Thinner
- Bensin
- Sprit
- Kemiskt behandlade torktrasor
- Flyktiga insektsmedel
- Låt inte kameran ligga i kontakt med gummi eller vinyl under längre tid.

Att observera angående användningstemperaturen

Denna kamera är avsedd att användas vid en temperatur på mellan 0°C och 40°C. Vi avråder från tagning på väldigt kalla eller varma ställen utanför detta temperaturområde.

Angående kondensbildning

Om kameran flyttas direkt från ett kallt ställe till ett varmt ställe, eller om den läggs i ett mycket fuktigt rum, kan det bildas kondens inuti eller utanpå kameran. Denna imbildning kan orsaka fel på kameran.

Det bildas lätt kondens när:

- Kameran flyttas från ett kallt ställe som t.ex. en skidbacke in i ett varmt rum.
- Kameran flyttas ut ur ett luftkonditionerat rum eller en luftkonditionerad bil en het dag, osv.

För att undvika kondensbildning

Stoppa kameran i en förseglad plastpåse när den flyttas från en kall plats till en varm plats, och vänta sedan tills den anpassat sig till de nya förhållandena (ungefär en timme).

Om det bildas kondens

Stäng av kameran och vänta ungefär en timme tills kondensen avdunstat. Observera att om du försöker ta bilder med fukt kvar inuti objektivet blir bilderna suddiga.

Angående det inbyggda återuppladdningsbara batteriet

Denna kamera har ett inbyggt återuppladdningsbart knappbatteri för att driva klockan och hålla kvar olika inställningar i minnet oavsett om kameran är påslagen eller avstängd.

Detta uppladdningsbara knapptyps-batteri laddas upp hela tiden medan kameran används. Om kameran används bara korta stunder i taget laddas dock batteriet gradvis ur, och om kameran inte används alls på ungefär en månad blir det helt urladdat. Var i så fall noga med att ladda upp detta återuppladdningsbara knappbatteri igen innan du använder kameran.

Det går dock att använda kameran även om detta återuppladdningsbara knappbatteri inte är uppladdat, så länge du inte spelar in datumet och klockan.

Laddningsmetod

Sätt i uppladdade nickel-metallhydridbatterier i AAA-storlek, och låt kameran ligga avstängd i minst 24 timmar.

Angående "Memory Stick"-minneskort

"Memory Stick"-minneskort är ett nytt, kompakt, portabelt och mångsidigt datalagringsmedium med en kapacitet som vida överstiger kapaciteten för en diskett. Förutom att det går att överföra data mellan olika "Memory Stick"-kompatibla apparater, går det även att använda ett "Memory Stick"-minneskort som ett separat, löstagbart datalagringsmedium.

Det finns två olika sorters "Memory Stick"-minneskort: vanliga "Memory Stick"-minneskort och "MagicGate Memory Stick"-minneskort som är utrustade upphovsrättsteknik från MagicGate*. Det går att använda båda sorternas "Memory Stick"-minneskort i denna kamera, men eftersom kameran saknar stöd för MagicGate-standarden får data som lagras med kameran inte MagicGates upphovsrättsskydd.

Det går även att använda minneskort av typ "Memory Stick Duo" och "Memory Stick PRO" i denna kamera.

- * MagicGate är en upphovsrättsskyddsteknik som använder kryptering.
- Vi kan inte garantera att "Memory Stick"-minneskort som formaterats i en dator fungerar i den här kameran.

"Memory Stick"-typ	Inspelning/ uppspelning
Memory Stick (Memory Stick Duo)	○
MagicGate Memory Stick (MagicGate Memory Stick Duo)	○**
Memory Stick PRO	○**

** Kameran kan inte spela in eller spela upp de data som behövs av MagicGate-funktionen. Vi kan inte garantera att alla Memory Stick-funktioner fungerar.

Att observera när det medföljande "Memory Stick"-minneskortet används

- Det går inte att lagra, redigera eller radera bilder när skrivskyddsomkopplaren är inställd på LOCK.
Hur skrivskyddsomkopplaren ser ut och var den sitter kan variera beroende på vilken sorts "Memory Stick"-minneskort som används.

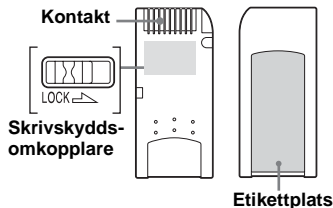

- Ta aldrig ut ett "Memory Stick"-minneskort medan data håller på att läsas eller skrivas.
- I följande fall kan data bli förstörda.
 - Om "Memory Stick"-minneskortet tas ut eller kameran stängs av under pågående läsning eller skrivning
 - Om "Memory Stick"-minneskortet utsätts för statisk elektricitet eller elektriska störningar
- Vi rekommenderar att du tar en backup-kopia av viktiga data.
- Sätt inte fast något annat än den medföljande etiketten i etikettområdet.
- Sätt fast etiketten på föreskriven plats, och var försiktig så att den inte skjuter ut utanför den platsen.
- Läg "Memory Stick"-minneskortet i det medföljande fodralet när du bär omkring det eller stoppar undan det.
- Rör inte vid kontakterna på "Memory Stick"-minneskortet med fingrarna eller metallföremål.
- Undvik att stöta till, böja eller tappa "Memory Stick"-minneskortet.
- Försök inte ta isär eller bygga om "Memory Stick"-minneskortet.
- Utsätt inte "Memory Stick"-minneskortet för vatten.
- Undvik att använda eller lägga "Memory Stick"-minneskort på följande sorters ställen:
 - Platser med hög temperatur som t.ex. i en bil som står parkerad rakt i solen.
 - Platser som hamnar rakt i solen.
 - Fuktiga ställen eller ställen med frätande ämnen.

Att observera när man använder ett "Memory Stick Duo"-minneskort (medföljer ej)

- Om du använder ett "Memory Stick Duo"-minneskort i den här kameran så var noga med att sätta i "Memory Stick Duo"-minneskortet i en "Memory Stick Duo"-adapter först.
- När du sätter i ett "Memory Stick Duo"-minneskort i en "Memory Stick Duo"-adapter så kontrollera att "Memory Stick Duo"-minneskortet är isatt på rätt håll.
- Om du använder ett "Memory Stick Duo"-minneskort isatt i en "Memory Stick Duo"-adapter i den här kameran, så kontrollera att "Memory Stick Duo"-minneskortet är isatt på rätt håll. Observera att felaktig användning kan leda till skador på utrustningen.
- Sätt aldrig i en "Memory Stick Duo" utan Memory Stick Duo-adapter i "Memory Stick"-kompatibel utrustning, eftersom det kan leda till fel på utrustningen.

Att observera när man använder ett "Memory Stick PRO"-minneskort (medföljer ej)

- "Memory Stick PRO"-minneskort med en kapacitet på upp till 1GB går att använda i den här kameran.

Effektiv användning av batterierna

- Batteriernas kapacitet sjunker vid låga temperaturer och deras livslängd förkortas. För att batterierna ska vara längre rekommenderar vi att du förvarar dem i sitt fodral i en ficka nära kroppen för att hålla dem varma, och väntar med att stoppa i dem i kameran förrän precis innan du börjar ta bilder.
- Om man ställer in [LCD LIGHT] på [OFF] varar batterierna längre.
- Om blixten används mycket tar batterierna slut fortare.
- Vi rekommenderar att ha extra batterier till hands för att kunna ta bilder dubbelt eller tre gånger så länge som du från början tänkt dig, och att du gör en provtagning innan du börjar använda kameran på riktigt.
- Utsätt inte batterierna för vatten. Batterierna är inte vattentäta.

Batteriernas livslängd

- Batteriernas livslängd är begränsad. Batteriernas kapacitet sjunker både efter hand som de används och med tiden. Om batteriernas brukstid börjar bli avsevärt kortare tyder det på att de börjar bli förbrukade.
- Batteriernas livslängd varierar beroende på förvaringsförhållandena, användningsförhållandena och miljön, och är olika för varje batteri.

Angående batteriladdaren

- Ladda inte upp några andra sorts batterier än Sony nickel-metallhydridbatterier i batteriladdaren som medföljer den här kameran. Om man försöker ladda upp andra sorters batterier (t.ex. manganbatterier, alkaliska torrcellsbatterier, primära litiumbatterier eller Ni-Cd-batterier) än den specificerade sorterns batterier finns det risk att batterierna börjar läcka, blir varma eller exploderar, vilket kan leda till brännskador eller andra skador.
- Ladda inte upp redan fullt uppladdade nickel-metallhydridbatterier igen. Det medför risk för läckage, överhettning, explosion och elstötar.
- Vid uppladdning av andra högkapacitetsbatterier än de medföljande batterierna med den medföljande batteriladdaren kan det hända att det inte går att utnyttja batteriernas fulla kapacitet.
- Om CHARGE-lampan blinkar kan det tyda på ett batterifel eller att fel sorts batterier är isatta. Kontrollera att batterierna är av angiven typ. Om batterierna är av rätt typ så ta av alla batterierna, byt ut dem mot nya (eller andra) batterier och kontrollera om batteriladdaren fungerar som den ska. Om batteriladdaren fungerar som den ska var det förmodligen fel på batteriet.

Tekniska data

■ Kamera

[System]

Bildanordning

6,72 mm (1/2,7-tums) färg-CCD
Primärt färgfilter

Totalt antal bildpunkter för kameran

Ca. 2 112 000 bildpunkter

Effektivt antal bildpunkter

Ca. 2 020 000 bildpunkter

Lens

Enfokuslins
f = 5,0 mm (omvandlat till en 35 mm
kamera: 33 mm)
F2,8

Exponeringskontroll

Automatisk exponering, 5 olika
scenvalslägen

Dataformat

Stillbilder: enligt DCF
(Exif Ver. 2.2 Enligt JPEG),
DPOF-kompatibel
Rörliga bilder: Enligt MPEG1 (utan
ljud)

Inspelningsmedium

"Memory Stick"

Blixt

Rekommenderat avstånd: 0,5 m till
1,8 m

[Utgångar]

USB-uttag mini-B

[LCD-skärm]

Använd LCD-skärm

2,5 cm (1,0 tum) TFT-typ

Totalt antal bildpunkter

64 460 (293×220) bildpunkter

[Strömförsörjning, allmänt]

Använda batterier

Nickel-metallhydridbatterier,
storlek AAA (2) 2,4 V
5 V (via USB-kabeln)

Effektförbrukning (vid tagning)

1,35 W

Användningstemperatur

0°C till +40°C

Förvaringstemperatur

-20°C till +60°C

Ytermått

85 × 40,3 × 29,7 mm
(b/h/d, exklusive utskjutande delar)

Vikt

Ca. 123 g (inkl. 2 batterier, "Memory
Stick"-minneskort och halsrem)

Exif Print

Kompatibel

PRINT Image Matching II

Kompatibel

■ BC-CS2A/CS2B Ni-MH- batteriladdare

Inspänning 100 – 240 V AC, 50/60 Hz, 3 W

Utspänning DC OUT AA: 1.4 V,
400 mA × 2
AAA: 1.4 V,
160 mA × 2

Användningstemperatur

0°C till +40°C

Förvaringstemperatur

-20°C till +60°C

Ytermått

Ca. 71 × 30 × 91 mm (b/h/d)

Vikt

Ca. 90 g

Tillbehör

- HR11/45: HR03 Ni-MH-batterier (storlek AAA) (2)
- Batterihållare (1)
- BC-CS2A/CS2B Ni-MH-batteriladdare (1)
- Nätkabel (1)
- USB-kabel (1)
- Halsrem (1)
- "Memory Stick"-minneskort (8MB) (1)
- CD-ROM (USB driver SPVD-010) (1)
- Bruksanvisning (1)

Rätt till ändringar förbehålles.

Indikatorer på LCD-skärmen

Vid tagning av stillbilder

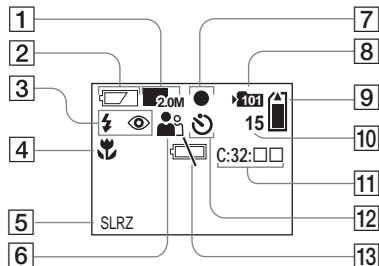

- 1 Bildstorleksindikator (18, 31)
- 2 Indikator för återstående batteritid (13)
- 3 Blixtlägesindikator (23)/ Rödögereduceringsindikator (23)
- 4 Indikator för förinställt avstånd (30)
- 5 Bildeffektindikator (32)
- 6 Scenvalsindikator (28)
- 7 AE/AF-låsindikator (20)
- 8 Indikator för mappbyte (26)
- 9 Indikator för återstående "Memory Stick"-kapacitet
- 10 Indikator för återstående antal lagringsbara bilder (19)
- 11 Självdiagnoskod (68)
- 12 Självutlösarindikator (22)
- 13 Varning för svagt batteri (66)

Vid tagning av rörliga bilder

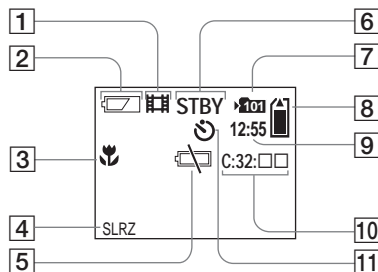

- 1 Lagringsformatindikator (41)
- 2 Indikator för återstående batteritid (13)
- 3 Indikator för förinställt avstånd (30)
- 4 Bildeffektindikator (32)
- 5 Varning för svagt batteri (66)
- 6 Tillståndindikator (41)
- 7 Indikator för mappbyte (26)
- 8 Indikator för återstående "Memory Stick"-kapacitet
- 9 Indikator för inspelningstid [maximal inspelningstid] (42)
- 10 Självdiagnoskod (68)
- 11 Självutlösarindikator (22)

Numren inom parentes är hänvisningar till sidor med ytterligare viktig information.

Vid visning av stillbilder

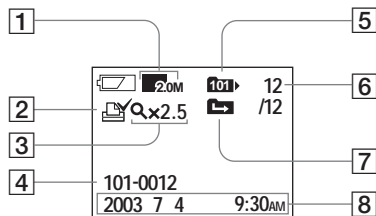

- 1 Bildstorleksindikator (18, 31)
- 2 Utskriftsmarkering (DPOF) (39)
- 3 Indikator för förstorad uppspelning/förstoringsnivå (38)
- 4 Mappnamn-filnamn (55)
- 5 Uppspelningsmappindikator (36)
- 6 Bildnummer/Antal lagrade bilder i vald mapp
- 7 Indikator för mappbyte (37)
- 8 Inspelningsdatum/tidpunkt för bilden

Vid visning av rörliga bilder

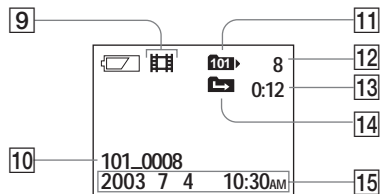

- 9 Lagringsformatindikator (42)
- 10 Mappnamn_filnamn (55)
- 11 Uppspelningsmappindikator (36)
- 12 Bildnummer
- 13 Räkneverk
- 14 Indikator för mappbyte (37)
- 15 Inspelningsdatum/tidpunkt för bilden

Numren inom parantes är hänvisningar till sidor med ytterligare viktig information.

A

AE/AF-låsindikator	20
Användning av kameran utomlands	14
Autofokus	21
Automatisk avstängning	14

B

Batterier	
batteriföberedelser	10
indikator för återstående batteritid	13
uppladdningstid	11
Batteriernas livslängd	13
Bildeffekter	32
Bilder	
bildstorlek	18, 19
filnamn	55
kopiering av bilder	53, 57
kopiering av bilder till datorn	47
lagringsdestinationer för bildfiler	55
Blixt	
rödögereducering	23, 24, 28
val av blixtläge	23
Burst	31
Byte av lagringsmapp	26

C

CD-ROM	47
--------------	----

D

Dator	
Image Transfer	49
ImageMixer	50
kopiering av bilder	47, 53, 57
USB-drivrutin	48, 57
USB-kabel	51, 52, 57
DPOF	39

E

Enbildsskärm	34
EXEC	15, 38
Exif	77

F

Fil	
filnamn	55
lagringsdestinationer för bildfiler	55
Formattering av ett "Memory Stick"- minneskort	45
Försiktighetsåtgärder	72
Förstorad uppspelning	38

H

Hur man skapar en ny mapp	25
---------------------------------	----

I

Image Transfer	49
ImageMixer	50
Index-skärm	35

Installation

Image Transfer	49
ImageMixer	50
USB-drivrutin	48, 57

Inställningar

bildstorlek	18
datum och klocka	15
menypunkter	69

J

JPG	55
-----------	----

K

Klockinställning	15
Kondensbildning	72
Kopiering av bilder	47, 53, 57

L

LCD-skärm	
DISPLAY	22, 78
LCD-skärmens belysning	21
Lägesomkopplare	8
Läsning/skrivningslampa	17

M

Mapp	
lagringsmapp	26
uppspelningsmapp	36
”Memory Stick”-minneskort	
antal bilder som går att ta	19
formattering av ett ”Memory Stick”- minneskort	45
isättning/uttagning av ett ”Memory Stick”- minneskort	17
tagningstid	42
MENU	15
Menyinställningar	69
MPG	55

N

Nickel-metallhydridbatterier	10, 75
------------------------------------	--------

P

Pip/slutarklick	71
POWER	14

R

Radering av bilder	44
Rengöring	72
Rödögereducering	23, 24, 28
Rörliga bilder	
tagning av rörliga bilder	41
tagningstid	13, 42
uppspelning på datorn	54
uppspelning på LCD-skärmen	42

S

SCENE	29
Scenval (SCENE)	28
Självdiasnoskod	68
Självtlösare	22
Skärpeinställning	
förinställda avstånd	30
tagning (med automatiska inställningar)	20
Stillobildtagning	
antal bilder som går att lagra	19
autofokus	21
bildeffekter	32
bildstorlek	18
med automatiska inställningar	20
med blixn	23
scenval	28
självtlösaren	22
Stillobildsvisning	
enbildsskärm	34
indexskärm	35
på datorn	54
på LCD-skärmen	34
radering	44
Strömförsörjning	
batterier	10
hur man slår på/stänger av kameran	14
hur man sätter i batterierna	12
Styrknapp	9, 15

T

Tagningsslagen	
automatiska inställningar	20
Burst	31
rörliga bilder	41

U

Upppladdning	
uppladdning av batterierna	10
uppladdningstid	11
Uppspelning på datorn	54, 57
Uppspelning på LCD-skärmen	34, 42
USB	
USB-anslutning	51
USB-bussdrift	47
USB-drivrutin	48, 57
USB-kabel	51, 52, 57
Utskriftsmarkering (DPOF)	39

V

Varningar och andra meddelanden	66
---------------------------------------	----

Å

Återställningsknapp (RESET)	59, 68
-----------------------------------	--------



Изготовитель: Сони Корпорейшн
Адрес: 6-7-35 Киташинагава,
Шинагава-ку, Токио 141-0001, Япония
Страна-производитель: Япония



Напечатано на бумаге, изготовленной на 100% из бумажных отходов, с использованием печатной краски на основе растительного масла без примесей ЛОС (летучих органических соединений).

Tryckt på 100% återvunnet papper med vegetabilisk olje-baserad färg utan lättflyktiga organiska föreningar.

<http://www.sony.net/>
Sony Corporation Printed in Japan

Дополнительную информацию об этом изделии и ответы на относящиеся к изделию вопросы можно найти на Web-сайте по оказанию поддержки покупателям.

Mer information om denna produkt och svar på de vanligaste frågorna hittar du på vår hemsida.