

SONY®

Cyber-shot

Цифровой фотоаппарат

Руководство по Cyber-shot DSC-T50

Перед использованием аппарата внимательно прочтите данное руководство и **“Инструкция по эксплуатации”** и сохраните их для дальнейших справок.

▼ЩЕЛКНИТЕ!



Оглавление



Основные функции



Усовершенствованные операции



Использование меню



Использование экрана установки



Просмотр изображений на экране телевизора



Использование компьютера



Печать неподвижных изображений



Устранение неисправностей



Прочее



Алфавитный указатель

Примечания относительно использования фотоаппарата

Типы карты памяти “Memory Stick”, которые могут использоваться (не прилагается)

Электронным носителем данных, используемым с данным фотоаппаратом, является карта памяти “Memory Stick Duo”. Существует два типа карт памяти “Memory Stick”.

“Memory Stick Duo”: фотоаппарат поддерживает карту памяти “Memory Stick Duo”.



“Memory Stick”: фотоаппарат не поддерживает карту памяти “Memory Stick”.



Другие карты памяти не могут быть использованы.

- Для получения дополнительной информации о карте памяти “Memory Stick Duo” см. стр. 126.

Использование карты памяти “Memory Stick Duo” с оборудованием, совместимым с “Memory Stick”

Карту памяти “Memory Stick Duo” можно использовать, вставив ее в адаптер Memory Stick Duo (не прилагается).



Адаптер Memory Stick Duo

Примечания относительно батарейного блока “InfoLITHIUM”

- Перед использованием фотоаппарата в первый раз зарядите батарейный блок (прилагается).
- Батарейный блок можно заряжать, даже если он не был полностью разряжен. Кроме того, батарейный блок может использоваться, даже если он был заряжен только частично.
- Если не требуется использовать батарейный блок в течение длительного времени, израсходуйте имеющийся заряд и извлеките батарейный блок из фотоаппарата, после чего храните его в сухом, прохладном месте. Это нужно для поддержания функций батарейного блока.
- Для получения дополнительной информации об используемом батарейном блоке см. стр. 128.

Объектив Carl Zeiss

Данный фотоаппарат оснащен объективом Carl Zeiss, способным воспроизводить резкие изображения с отличной контрастностью. Объектив данного фотоаппарата был изготовлен в соответствии с системой обеспечения качества, сертифицированной Carl Zeiss согласно стандартам качества Carl Zeiss в Германии.

Примечания относительно экрана ЖКД и объектива

- Экран ЖКД изготовлен с помощью высокоточной технологии, так что свыше 99,99% пикселей предназначено для эффективного использования. Однако на экране ЖКД могут постоянно появляться мелкие черные и/или яркие точки (белого, красного, синего или зеленого цвета). Появление этих точек вполне нормально для процесса изготовления и никаким образом не влияет на записываемое изображение.

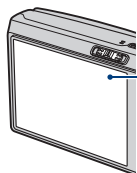

Черные, белые, красные, синие или зеленые точки

- Воздействие на экран ЖКД или объектив прямого солнечного света в течение длительного времени может быть причиной неисправностей. Помещая фотоаппарат вблизи окна или на открытом воздухе, соблюдайте осторожность.
- Не нажимайте на экран ЖКД. Экран может быть обесцвечен, и это может привести к неисправности.
- При низкой температуре на экране ЖКД может оставаться остаточное изображение. Это не является неисправностью.
- Соблюдайте осторожность, не подвергайте объектив ударам и не прилагайте к нему силу.

Изображения, используемые в данном руководстве

Фотографии, использованные в данном руководстве в качестве примеров изображений, являются репродуцированными изображениями, а не настоящими изображениями, снятыми с помощью данного фотоаппарата.

Оглавление

Примечания относительно использования фотоаппарата	2
Основные рекомендации для улучшения качества снимков	8
Фокусировка – Правильная фокусировка на объекте	8
Экспозиция – Регулировка интенсивности освещения	9
Цвет – Об эффектах освещения	11
Качество – О “качестве изображения” и “размере изображения”	12
Детали фотоаппарата	13
Индикаторы на экране	15
Изменение экранной индикации	20
Использование внутренней памяти	21



















Основные функции

Управление сенсорной панелью	22
Простая съемка изображений (режим автоматической регулировки)	24
Просмотр/удаление изображений	29









Усовершенствованные операции

Выбор нужной функции фотоаппарата	31
Установка режима съемки	31
Выбор сцены: выбор наиболее подходящего режима для сцены	32
☑ (EV): регулировка экспозиции вручную	34
F (Фокус): изменение способа фокусировки	35
Просмотр изображений в режиме показа слайдов	38
Нанесение графики или штампов на неподвижные изображения	41

Использование меню

<i>Использование элементов меню</i>	43
<i>Элементы меню</i>	44
Меню съемки	46
COLOR (Цветовой режим): изменение яркости изображения или добавление специальных эффектов	
 (Режим измер): выбор режима измерения	
WB (Баланс белого): регулировка цветовых тонов	
ISO: выбор чувствительности к световому потоку	
 (Качество изобр): выбор качества неподвижного изображения	
Mode (Режим ЗАПИСИ): выбор метода непрерывной съемки	
BRK (Шаг задержки): смещение EV в режиме [Задерж.эксп]	
 (Интервал): выбор интервала кадров в режиме [Серия изобр]	
 (Уров. вспышки): регулировка количества света вспышки	
 (Контраст): регулировка контрастности изображения	
 (Резкость): регулировка резкости изображения	
 (Установка): изменение параметров настройки	
Меню просмотра.....	56
 (Показ слайдов): воспроизведение серии изображений	
 (Рисунок): нанесение графики на неподвижные изображения	
 (Удалить): удаление изображений	
 (Громкость): регулировка громкости	
 (Папка): выбор папки для просмотра изображений	
 (Защитить): предотвращение случайного стирания	
DPOF: добавление метки команды печати	
 (Печатать): печать изображений на принтере	
 (Изм размер): изменение размера записанного изображения	
 (Поворот.): поворот неподвижного изображения	
 (Разделить): разделение видеосъемки	
 (Установка): изменение параметров настройки	
 (Подгонка): запись увеличенного изображения	

Использование экрана установки

<i>Использование элементов меню установки</i>	64
 Фотоаппарат 1	66
Режим АФ	Ум.эфф.кр.глаз
Цифров увелич	Подсветка АФ
 Фотоаппарат 2	69
Авто Просмотр	STEADY SHOT
 Внутренняя память.....	70
Формат	
 Memory Stick	71
Формат	Изм папку ЗАПИСИ
Созд папку ЗАПИСИ	Копировать
 Установка 1	74
Загруз.музык	Формат музык
 Установка 2	75
Задн.Подсв.ЖКД	 Язык
Зуммер сигн	Инициализац.
 Установка 3	76
Номер файла	Видеовыход
Подсоед USB	Устан часов
 Установка 4	78
Калибровка	

Просмотр изображений на экране телевизора

Просмотр изображений на экране телевизора.....	79
--	----

Использование компьютера

Использование компьютера с системой Windows	81
Установка программного обеспечения (прилагается)	83
Копирование изображений на компьютер	84
Просмотр файлов изображений, сохраненных на компьютере с помощью фотоаппарата (с использованием “Memory Stick Duo”)	91
Использование программы “Picture Motion Browser” (прилагается)	92
Использование программы “Music Transfer” (прилагается)	97
Использование компьютера Macintosh	98

Печать неподвижных изображений

Печать неподвижных изображений	101
Прямая печать изображений с помощью PictBridge-совместимого принтера	102
Печать в фотоателье	106

Устранение неисправностей

Устранение неисправностей	108
Предупреждающие индикаторы и сообщения	121

Прочее

Для использования фотоаппарата за границей — Источники питания	125
Карта памяти “Memory Stick”	126
О батарейном блоке “InfoLITHIUM”	128
О зарядном устройстве	130

Алфавитный указатель

Алфавитный указатель	131
----------------------------	-----

Основные рекомендации для улучшения качества снимков

фокусировка

экспозиция

цвет

Качество



В данном разделе описаны основные принципы, позволяющие использовать фотоаппарат. В нем содержится информация об использовании различных функций с помощью кнопок на экране (стр. 22).

Фокуси- ровка

Правильная фокусировка на объекте

При нажатии кнопки затвора наполовину фотоаппарат отрегулирует фокус автоматически (автофокусировка). Помните, что кнопку затвора нужно нажать только наполовину.

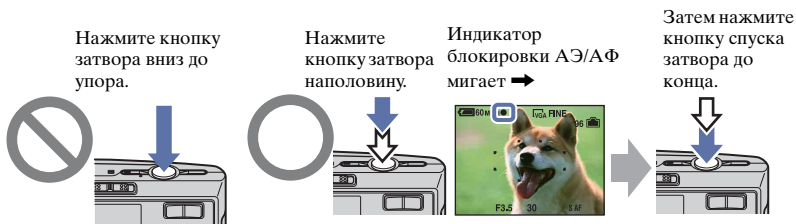

Для фотосъемки объекта, фокусировку которого трудно выполнить → [Фокус] (стр. 35)

Если изображение выглядит размытым даже после фокусировки, это может быть вызвано сотрясением фотоаппарата. → См. раздел "Советы по предотвращению размытости" (как изложено ниже).

Советы по предотвращению размытости

Держите фотоаппарат неподвижно, прижав руки к бокам. Рекомендуется опереться о находящееся поблизости дерево или здание, чтобы зафиксировать свое положение. Рекомендуется также осуществлять съемку в режиме 2х-секундной задержки таймера спуска, включить функцию подавления размытости или использовать штатив. При съемке в условиях недостаточной освещенности рекомендуется применять вспышку.

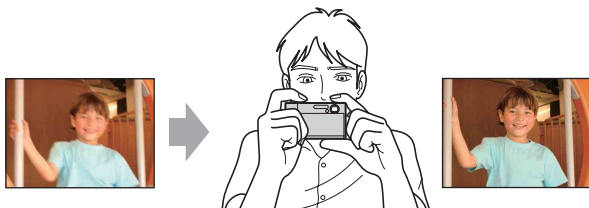

Экспозиция

Регулировка интенсивности освещения

Можно создать разные изображения путем регулировки экспозиции и чувствительности ISO. Экспозиция представляет собой количество света, воспринимаемого фотоаппаратом при спуске затвора.

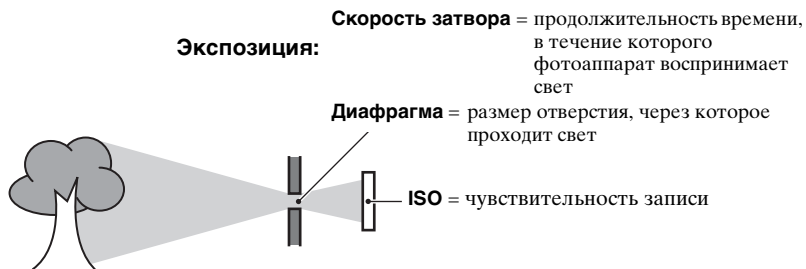



переэкспонирование
= слишком много света
Белесоватое изображение

Для экспозиции автоматически устанавливается нужное значение в режиме автоматической регулировки. Однако ее можно отрегулировать вручную, используя приведенные ниже функции.



Правильное экспонирование



недозэкспонирование
= слишком мало света
Более темное изображение

Регулировка EV:

Позволяет регулировать экспозицию, определенную фотоаппаратом (стр. 34).

Режим измер:

Позволяет изменить часть объекта, по которой выполняется измерение для определения экспозиции (стр. 47).

Регулировка чувствительности ISO

ISO представляет собой единицу измерения (чувствительность), оценивающую, сколько света воспринимает устройство считывания изображений (эквивалентно фотопленке). Даже при одинаковой выдержке изображения будут различаться в зависимости от чувствительности ISO.

Информацию о регулировке чувствительности ISO см. на стр. 49.



Высокая чувствительность ISO

Записывается яркое изображение даже при съемке в темноте. Однако при этом может увеличиваться количество помех на изображении.



Низкая чувствительность ISO

Изображение получает более сглаженным.

Однако при недостаточной экспозиции изображение может быть более темным.

Цвет

Об эффектах освещения

На видимый цвет объекта влияют условия освещения.

Пример: На цвет изображения оказывают влияние источники света

Погода/ освещение	дневной свет	облачный	флуоресцент	лампа накалив
Характеристики света	Белый (стандартный) 	Голубоватый 	С оттенком синевы 	Красноватый 

Цветовые тона регулируются автоматически в режиме автоматической регулировки.

Однако можно отрегулировать цветовые тона вручную с помощью функции [Баланс белого] (стр. 48).

Качество О “качестве изображения” и “размере изображения”

Цифровое изображение формируется как совокупность небольших точек, называемых пикселями.

Если оно состоит из большого числа пикселей, изображение становится большим, занимает больше памяти и отображает больше мелких деталей. “Размер изображения” определяется числом пикселей. Хотя различия на экране фотоаппарата можно не увидеть, мелкие детали и время обработки данных различаются при печати изображения или отображении его на экране компьютера.

Описание пикселей и размер изображения

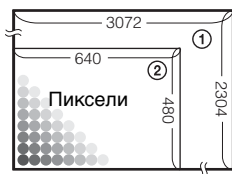

- ① Размер изображения: 7М
 $3072 \text{ пикселей} \times 2304 \text{ пикселей} = 7077888 \text{ пикселей}$
- ② Размер изображения: VGA (Эл. почта)
 $640 \text{ пикселей} \times 480 \text{ пикселей} = 307200 \text{ пикселей}$

Выбор размера изображения (стр. 28)

Пиксел

Много пикселей
(Высокое качество изображения и большой размер файла)

➔ Пример: Печать до формата А3

Мало пикселей
(Низкое качество изображения при маленьком размере файла)

➔ Пример: Вложенное изображение для отправки по электронной почте

Выбор качества изображения (коэффициент сжатия) в сочетании (стр. 50)

Можно выбрать коэффициент сжатия при сохранении цифровых изображений. При выборе высокого коэффициента сжатия на изображении будут хуже различимы мелкие детали, однако размер файла будет меньше.





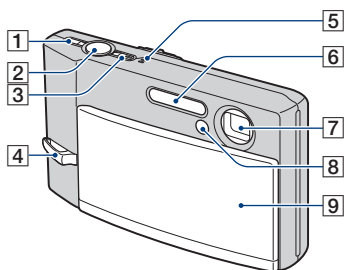

Детали фотоаппарата

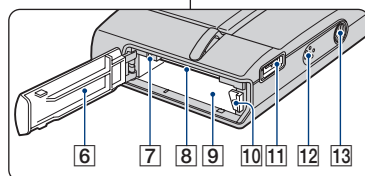
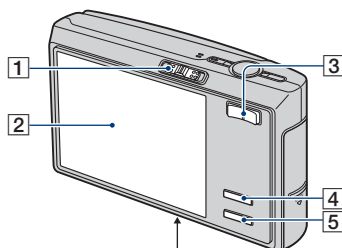
Подробное описание см. на стр. в круглых скобках.



- 1 Кнопка «» (STEADY SHOT) (25)
- 2 Кнопка затвора (24)
- 3 Кнопка POWER/индикатор POWER
- 4 Крючок для ремешка
- 5 Микрофон
- 6 Вспышка (26)
- 7 Объектив
- 8 Индикатор таймера самозапуска (27)/Подсветка АФ (68)
- 9 Крышка объектива



- 1 Переключатель режимов (24, 31, 44)
- 2 Экран ЖКД/сенсорная панель (20, 22)
- 3 Для съемки: кнопка увеличения (W/T) (25)
Для просмотра: кнопка /
(Масштабирование при воспроизведении)/кнопка 
(Индекс) (30)
- 4 Кнопка  (экранная клавиша) (22)
 - Нажмите и удерживайте эту кнопку для отображения экрана 
(Установка).
- 5 Кнопка  (Переключатель экранной индикации) (20)
 - Нажмите и удерживайте эту кнопку для изменения яркости подсветки экрана ЖКД.
- 6 Крышка батареи/карты памяти “Memory Stick Duo”
- 7 Индикатор обращения к карте памяти
- 8 Слот карты памяти “Memory Stick Duo”

- 9 Разъем для батарейного блока
- 10 Рычаг выталкивания батарейного блока
- 11 Мультиразъем (снизу)
При использовании адаптера переменного тока AC-LS5K (не прилагается)

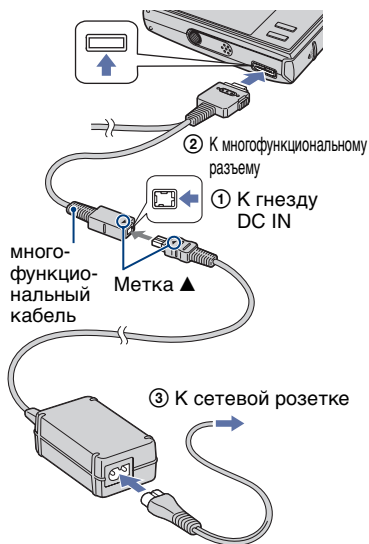

- Батарейный блок нельзя заряжать путем подключения камеры к адаптеру переменного тока AC-LS5K. Для зарядки батарейного блока используйте зарядное устройство.

- 12 Динамик
- 13 Гнездо штатива (снизу)
Используйте штатив с длиной резьбы менее 5,5 мм. Невозможно надежно установить фотоаппарат на штативе с винтами более 5,5 мм, это может привести к повреждению фотоаппарата.

Индикаторы на экране

Подробное описание см. на стр. в круглых скобках.

При фотосъемке

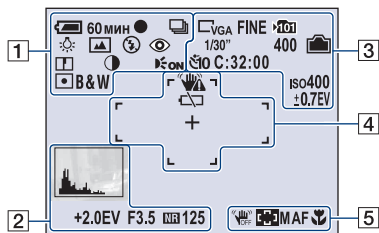

При видеосъемке

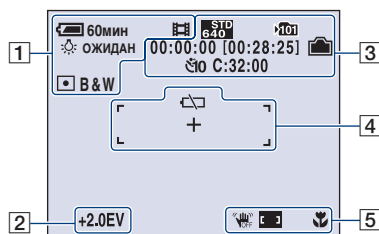

1

Дисплей	Индикация
	Оставшийся заряд батареи
	Блокировка АЭ/АФ (24)
	Режим записи (24, 51)
	Баланс белого (48)
ОЖИДАН ЗАПИСЬ	Режим ожидания/ Запись видеосъемки
P	Режим фотоаппарата (Программа) (31)

Дисплей	Индикация
	Режим фотоаппарата (Выбор сцены) (32)
	Режим вспышки (26)
	Зарядка вспышки
	Масштаб увеличения (25, 66)
	Уменьшение эффекта “красных глаз” (67)
	Резкость (55)
	Контрастность (55)
	Подсветка АФ (68)
	Режим фотометрии (47)
VIVID NATURAL SEPIA B&W	Цветовой режим (46)

2

Дисплей	Индикация
	Гистограмма (20, 34)
	Медленный затвор NR <ul style="list-style-type: none"> При уменьшении скорости спуска затвора в условиях низкого освещения автоматически активизируется функция медленного затвора NR для уменьшения помех изображения.
+2.0EV	Величина экспозиции (34)
F3.5	Величина диафрагмы
125	Скорость затвора

3

Дисплей	Индикация
	Размер изображения (28) <ul style="list-style-type: none"> • отображается, только если активна функция серии изображений.
FINE STD	Качество изображения (50)
	Папка записи (71) <ul style="list-style-type: none"> • Не отображается при использовании внутренней памяти.
	Оставшаяся емкость внутренней памяти
	Оставшаяся емкость карты памяти “Memory Stick”
00:00:00 [00:28:05]	Время записи [максимально возможное время записи]
1/30"	Интервал серии изображений (54)
400	Оставшееся количество доступных для записи изображений
	Таймер самозапуска (27)
C:32:00	Индикация самодиагностики (121)
iso400	Число ISO (49)
±0.7EV	Величина шага задержки (54)

4

Дисплей	Индикация
	Предупреждение о вибрации <ul style="list-style-type: none"> • Указывает, что вибрация может повлиять на четкость снимков из-за недостаточного освещения. Даже при появлении предупреждения о вибрации можно выполнять съемку изображений. Однако рекомендуется включить функцию подавления размытости и использовать вспышку для обеспечения лучшего освещения, а также штатив или другие средства фиксации фотоаппарата (стр. 9).
	Предупреждение о низком заряде батареи (121)
+	Перекрестие местной фотометрии (47)
	Рамка искателя диапазона АФ (35)

5

Дисплей	Индикация
	STEADY SHOT (25)
	Индикатор рамки искателя диапазона АФ (35)
S AF MAF	Режим АФ (66)
	Макро/Увеличительное стекло (27)
1.0m	Предварительно установленное фокусное расстояние (35)



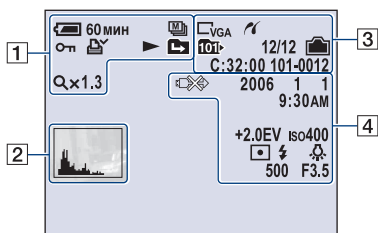

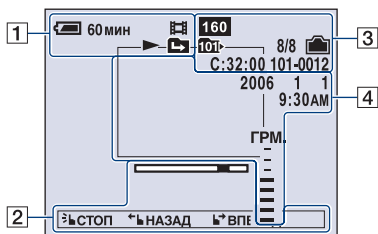

При воспроизведении неподвижных изображений







При воспроизведении видеосъемки







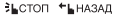

1

Дисплей	Индикация
 60мин	Оставшийся заряд батареев
	Режим записи (24, 51)
	Защита (57)
	Метка команды печати (DPOF) (106)
	Воспроизведение
	Изменить папку (56) • Не отображается при использовании внутренней памяти.
Qx1.3	Масштаб увеличения (29)
Шаг 12/16	Покадровое воспроизведение (53)

2

Дисплей	Индикация
	Гистограмма (20, 34) •  появляется при отключении отображения гистограммы.
	Полоса воспроизведения
 СТОП НАЗАД	Полоса управления (23)
 ВПЕРЕД	

3

Дисплей	Индикация
	Размер изображения (28)
	Соединение PictBridge (102)
 101	Папка записи (71) • Не отображается при использовании внутренней памяти.
 101	Папка воспроизведения (56) • Не отображается при использовании внутренней памяти.
	Оставшаяся емкость внутренней памяти
	Оставшаяся емкость карты памяти “Memory Stick”
101-0012	Номер папки-файла (56)
8/8 12/12	Номер изображения/ Количество изображений, записанных в выбранной папке
C:32:00	Индикация самодиагностики (121)
00:00:12	Счетчик

4

Дисплей	Индикация
	Соединение PictBridge (105) <ul style="list-style-type: none"> • Не отсоединяйте многофункциональный кабель, пока не исчезнет этот значок.
+2.0EV	Величина экспозиции (34)
ISO400	Число ISO (49)
	Режим фотометрии (47)
	Вспышка
	Баланс белого (48)
500	Скорость затвора
F3.5	Величина диафрагмы
	Воспроизведение изображения
2006 1 1 9:30 AM	Дата записи/время воспроизводимого изображения
	Настройка громкости

Изменение экранной индикации

При каждом нажатии кнопки  (Переключатель экранной индикации) индикация изменяется следующим образом.

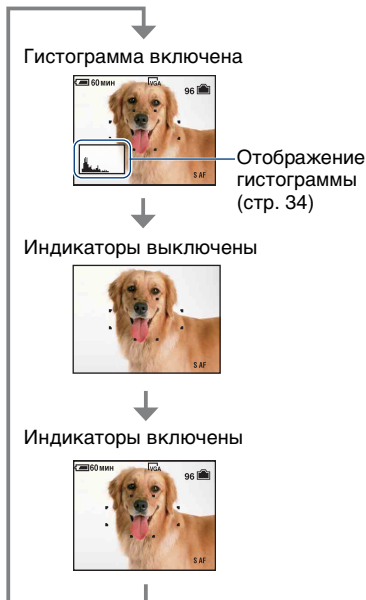

- Чтобы увеличить яркость экрана ЖКД, нажмите и удерживайте кнопку  (Переключатель экранной индикации).
- Если включить отображение гистограммы, во время воспроизведения будет отображаться информация об изображении.
- Гистограмма не отображается в следующих ситуациях:
При съемке
 - во время отображения меню.
 - при видеосъемкеПри воспроизведении
 - во время отображения меню.
 - в индексном режиме
 - при использовании увеличения при воспроизведении.
 - при повороте неподвижных изображений.
 - во время воспроизведения видеосъемки
- Большие перепады на отображаемой гистограмме при съемке и во время воспроизведения Могут иметь место в следующих случаях:
 - если срабатывает вспышка.
 - если скорость затвора низкая или высокая.
- Гистограмма может не появляться для изображений, записанных с использованием других фотоаппаратов.

Использование внутренней памяти

Внутренняя память фотоаппарата составляет приблизительно 56 МБ. Данная внутренняя память не является съемной. Во внутреннюю память можно записывать изображения, даже когда в фотоаппарат не вставлена карта памяти “Memory Stick Duo”.

- Видеосъемку, для которой установлено значение [640(Высококач)], нельзя записать во внутреннюю память.

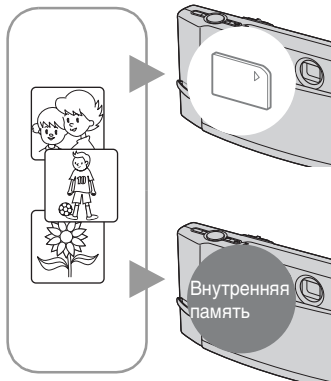

Когда вставлена карта памяти “Memory Stick Duo”

[Запись]: изображения записываются на карту памяти “Memory Stick Duo”.

[Воспроизведение]: воспроизводятся изображения, хранящиеся на карте памяти “Memory Stick Duo”.

[Меню, Настройка и т.д.]: для изображений, хранящихся на карте памяти “Memory Stick Duo”, можно применить различные функции.

Когда не вставлена карта памяти “Memory Stick Duo”

[Запись]: изображения записываются с использованием внутренней памяти.

[Воспроизведение]: воспроизводятся изображения, сохраненные во внутренней памяти.

[Меню, Настройка и т.д.]: для изображений, содержащихся во внутренней памяти, можно применить различные функции.

О данных изображений, сохраняемых во внутренней памяти

Рекомендуется один из следующих способов надежного резервного копирования данных.

Для выполнения копирования (резервного копирования) данных на карту памяти “Memory Stick Duo”

Подготовьте карту памяти “Memory Stick Duo” емкостью 64 МБ или больше и выполните процедуру, описанную в разделе [Копировать] (стр. 72).

Резервное копирование данных на жесткий диск компьютера

Выполните процедуру, описанную на стр. 84 - 88, не вставляя карту памяти “Memory Stick Duo” в фотоаппарат.

- Можно скопировать данные изображений с карты памяти “Memory Stick Duo” во внутреннюю память.
- Подсоединив фотоаппарат к компьютеру с помощью многофункционального кабеля, можно скопировать данные, сохраненные во внутренней памяти, на компьютер. Однако нельзя скопировать данные с компьютера во внутреннюю память.



Управление сенсорной панелью



1 Нажмите (экранная клавиша) для отображения кнопок сенсорной панели.

- Если переключатель режимов установлен в положение , пропустите этот пункт.

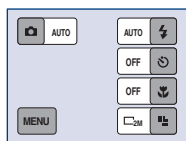

2 Слегка прикасайтесь к кнопкам на экране пальцем.

- Чтобы отключить кнопки сенсорной панели, нажмите (экранная клавиша).

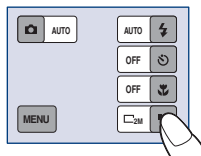

Кнопки на сенсорной панели

- Если элемент, который требуется настроить, отсутствует на экране, нажмите для смены страницы.
- Можно вернуться к предыдущему экрану, нажав кнопку .

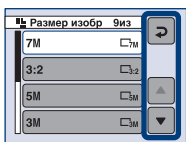

- Для управления фотоаппаратом с помощью сенсорной панели слегка нажимайте на нее пальцем или прилагаемым устройством Перо.
- Не нажимайте на сенсорную панель никакими заостренными предметами, кроме прилагаемого устройства Перо.
- Не нажимайте на экран ЖКД сильнее положенного.

Для переключения изображений движением пальца

Во время воспроизведения можно переключать неподвижные изображения или перемещаться вперед/назад по видеосъемке, перемещая палец по экрану. Для использования этой функции отключите кнопки сенсорной панели, нажав кнопку  (экранный клавиша).

Неподвижные изображения



- Изображение изменится, когда вы отпустите палец.

Видеосъемка



- Прикоснитесь к экрану для начала воспроизведения.
- Передвиньте палец вправо или влево для ускоренной перемотки видеосъемки вперед или назад.
- Прикоснитесь еще раз во время воспроизведения для паузы.

Увеличение при воспроизведении



- При перемещении пальца вверх, вниз, влево или вправо изображение, размер которого больше, чем размер экрана, будет смещаться, и скрытая часть изображения будет передвигаться в просматриваемую область экрана.
- При просмотре записанных изображений на телевизоре (стр. 79) нельзя переключать изображения движением пальца.
- При просмотре изображений, снятых в режиме Серия изобр., прикоснитесь к экрану для приостановки отображения. Во время паузы перемещайте палец в правом или левом направлении для перемотки кадров вперед или назад по одному.

Простая съемка изображений (режим автоматической регулировки)

Процедура начала съемки изображений с помощью настроек по умолчанию приведена ниже.

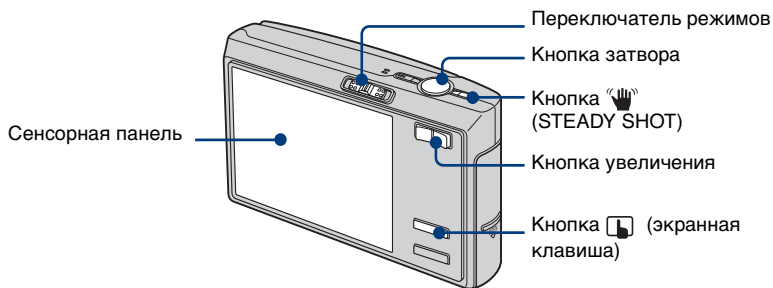

1 Выберите режим с помощью переключателя режимов.

Неподвижное изображение (режим автоматической регулировки): выберите .

Видеосъемка: выберите .

2 Держите фотоаппарат неподвижно, прижав руки к бокам.

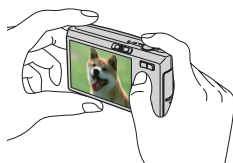

Расположите объект съемки в центре фокусной рамки.

3 Выполните съемку с помощью кнопки затвора.

Неподвижное изображение:

① Нажмите кнопку затвора наполовину и удерживайте ее для выполнения фокусировки на объект.

Индикатор ● (Блокировка АЭ/АФ) (зеленый) начнет мигать, прозвучит звуковой сигнал, затем индикатор перестанет мигать и будет гореть.

②Нажмите кнопку спуска затвора до конца.

Индикатор блокировки АЭ/АФ

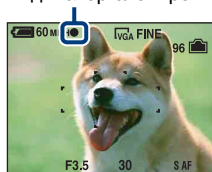

Видеосъемка:

Нажмите кнопку спуска затвора до конца.

Для остановки записи снова нажмите кнопку спуска затвора до конца.

При съемке неподвижного изображения объекта, на котором трудно сфокусироваться

- Самое короткое расстояние от объектива до объекта съемки - прибл. 50 см. Если расстояние до объекта съемки меньше, используйте режим съемки крупным планом (макросъемки) или режим увеличительного стекла (стр. 27).
- Когда фотоаппарат не может автоматически сфокусироваться на объекте, индикатор блокировки АЭ/АФ начинает медленно мигать, а звуковой сигнал не раздается. Расположите объекты съемки другим образом и попробуйте сфокусировать объектив снова.

Объекты, на которых трудно сфокусироваться:

- затемненные, расположенные на большом расстоянии от фотоаппарата;
- с низким контрастом между объектом и фоном;
- видимые через стекло;
- быстро перемещающиеся;
- отражающие свет или имеющие блестящую поверхность;
- мигающие;
- с задней подсветкой.

W/T Использование увеличения

Нажмите кнопку увеличения.



- При увеличении больше, чем в 3 раза, фотоаппарат использует функцию цифрового увеличения.
Подробные сведения о параметрах [Цифров увелич] и качестве изображения см. на стр. 66.
- При видеосъемке увеличение выполняется медленно.

👉 Функция подавления размытости

Функция подавления размытости всегда активизирована, когда для параметра [Фотоаппарат] установлено значение [Авто].

Чтобы убедиться, что функция подавления размытости активизирована, нажмите кнопку затвора наполовину, на экране должен появиться значок  (STEADY SHOT).

Выбор режима регулировки, отличного от режима [Авто]:

Нажмите кнопку «» (STEADY SHOT) для отмены функции подавления размытости. Чтобы включить функцию подавления размытости, снова нажмите кнопку «».



- Можно изменить режим подавления размытости (стр. 69).

Установка режима вспышки/таймер самозапуска/запись крупным планом/размер изображения

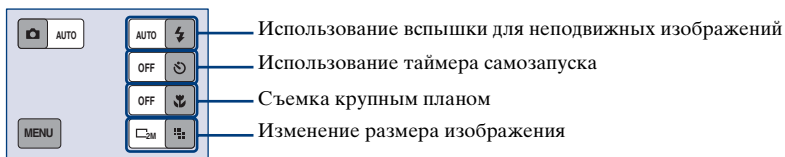
Нажмите  (экранная клавиша) для отображения кнопок сенсорной панели.



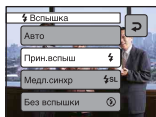

Вспышка (выбор режима вспышки для неподвижных изображений)

Нажмите на экране . Выберите нужный элемент меню, а затем нажмите кнопку .



Авто: срабатывает при недостаточном освещении или при освещении объекта сзади (настройка по умолчанию)

Прин.вспыш ()

Медл.синхр (принудительная вспышка) (SL): скорость затвора замедляется в темном месте для обеспечения четкости фона, неосвещаемого вспышкой.

Без вспышки ()

- Фотовспышка срабатывает дважды. В первый раз для настройки светового объема.
- Во время зарядки вспышки отображается индикация .

Использование таймера самозапуска

Нажмите на экране . Выберите нужный элемент меню, а затем нажмите кнопку .



10 сек (): установка 10-секундной задержки для таймера самозапуска

2 сек (): установка 2-секундной задержки для таймера самозапуска

Выкл: таймер самозапуска не используется

Нажмите кнопку спуска затвора, индикатор таймера самозапуска начнет мигать и раздадутся звуковые сигналы до срабатывания затвора.

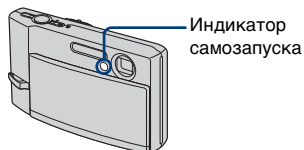

Для отмены нажмите (экранная клавиша).

- В случае использования 2-секундного таймера самозапуска можно предотвратить размытость изображения.

Макро/Увеличит. стекло (съемка крупным планом)

Нажмите на экране . Выберите нужный элемент меню, а затем нажмите кнопку .

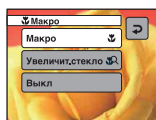

Макро (): сторона W: прибр. 8 см или более, сторона Т: прибр. 25 см или более

Увеличит.стекло (): в крайнем положении по направлению к стороне W: прибр. от 1 до 20 см

Выкл: макросъемка выключена



Макро

- Рекомендуется установка увеличения в крайнее положение по направлению к стороне W.
- Диапазон фокусировки сужен, и не весь объект может попасть в фокус.
- Скорость автоматической фокусировки уменьшается.







Увеличительное стекло

- Этот режим можно использовать для съемки даже с меньших расстояний, чем в режиме (Макро).
- Для оптического увеличения установлено значение, соответствующее положению W, поэтому оптическое увеличение не может быть использовано.
- При нажатии кнопки увеличения изображение увеличивается с помощью функции цифрового увеличения.
- Этот режим отменяется при отключении питания или при переходе в другой режим.

Для изменения размера изображения

Прикоснитесь к кнопке  на экране. Выберите нужный элемент меню, а затем нажмите кнопку .

Для получения более подробных сведений о размере изображения см. стр. 12. Настройки по умолчанию отмечены значком .

	Размер изображения	Рекомендации	Кол. изображений	печать
	7М (3072×2304)	Печать до форм. А3/11×17"	   Больше	Высококач
	3:2 ¹⁾ (3072×2048)	Соответствует формату 3:2		
	5М (2592×1944)	Печать до форм. А4/8×10"		
	3М (2048×1536)	Печать до форм. 13×18см/5×7"		
	2М (1632×1224)	Печать до форм. 10×15см/4×6"		Низкокач
	VGA(Эл почта) (640×480)	Для электронной почты		
	16:9(ТВЧ) ²⁾ (1920×1080)	Отображение на ТВЧ 16:9 ³⁾		

1) Изображения записываются в формате 3:2, характерном для фотобумаги для принтера, открыток и т.п.

2) Оба края изображения могут быть обрезаны при печати (стр. 117).

3) Используя слот карты памяти "Memory Stick" или соединение USB, можно просматривать изображения с более высоким качеством.

	Размер изображения видеофрагмента	Кадр/сек.	Назначение
	640(Высококач) (640×480)	Прибл. 30	Просм. на ТВ (выс. качеств.)
	640(Стандарт) (640×480)	Прибл. 17	Просмотр на ТВ (стандартном)
	160 (160×112)	Прибл. 8	Для электронной почты

- Чем больше размер изображения, тем выше его качество.
- Чем больше кадров воспроизводится в секунду, тем более плавным будет воспроизводимое изображение.

Просмотр/удаление изображений

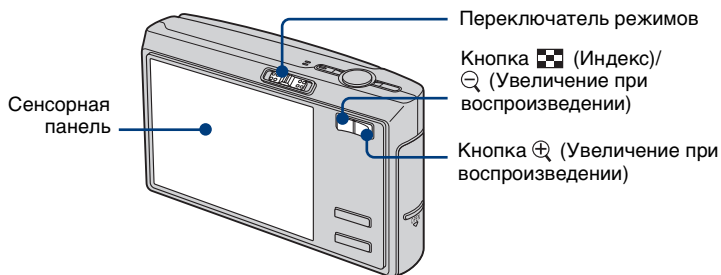

1 Выберите с помощью переключателя режимов.

2 Выберите изображение с помощью кнопок / .

Видеосъемка:

Прикоснитесь к кнопке .

Перемотка назад/вперед: / (возврат к обычному воспроизведению:)

Громкость: выберите элемент [MENU] → [Громкость] → +/- для регулировки → [Выход].

Остановка воспроизведения: .

• Видеосъемка с размером изображения [160] будет отображаться меньшего размера.

Для удаления изображений

Отобразите изображение, которое необходимо удалить, и нажмите [MENU] → [Удалить] → [Удалить] → [ДА].



Отмена операции удаления

Нажмите кнопку [Выход] при выполнении действий пункта ② или кнопку [Отмена] при выполнении действий пункта ③.

Для просмотра увеличенного изображения (увеличение при воспроизведении)

Нажмите кнопку при отображении неподвижного изображения.

Для отмены увеличения нажмите кнопку .



Регулировка степени масштабирования: ▲/▼/◀/▶

Отмена увеличения при воспроизведении

- Сохранение увеличенных изображений: [Подгонка] (стр. 62)

🔍 Просмотр индексного экрана

Нажмите кнопку  (Индекс). Выберите изображение, которое хотите просмотреть на экране с одним изображением.

Для отображения предыдущего/следующего экрана нажимайте кнопки ◀/▶.

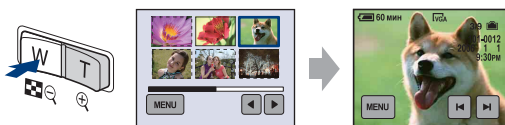

- При повторном нажатии кнопки  (Индекс) появится индексный экран с 12 изображениями.

Удаление изображений в индексном режиме

- ① Во время отображения индексного экрана нажмите кнопку [MENU] → [Удалить] → [Выбор].
- ② Выберите изображение, которое необходимо удалить, чтобы на выбранном изображении отобразился индикатор  (Удалить).

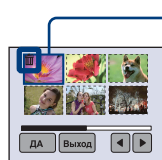

Зеленая рамка выбора

Отмена выделения

Выберите изображение, удаление которого требуется отменить, чтобы удалить индикатор  с изображения.

- ③ Нажмите кнопку [ДА] → [ДА].



- Чтобы удалить все изображения папки, выберите [Все в папке] в пункте ① вместо [Выбор].

**Установка режима съемки**

Для выбора режима используйте переключатель режимов.

Режимы фотосъемки

Для съемки неподвижных изображений можно выбрать один из трех режимов съемки: Авто, Программа и Выбор сцены. Режим Авто установлен по умолчанию. Для изменения режима [Авто] на другой режим выполните действия этапов, приведенных ниже.

- ① Нажмите  (экранная клавиша).
- ② Прикоснитесь к кнопке  (Фотоаппарат).
- ③ Выберите нужный режим.

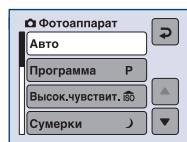
**Авто: режим автоматической регулировки**

Обеспечивает легкую съемку с автоматически настраиваемыми параметрами (стр. 24).

Программа (P): режим съемки с использованием программной автоматической регулировки

Позволяет Вам выполнять съемку с автоматической регулировкой экспозиции (как скорости затвора, так и величины диафрагмы). Вы также можете выбрать различные настройки при помощи меню. Подробные сведения о доступных функциях → (стр. 44)







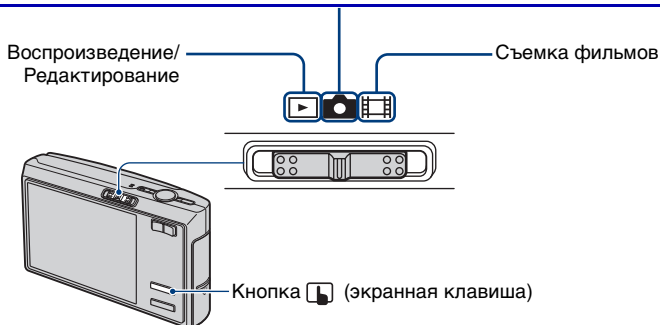

: режим выбора сцены

Позволяет выполнять съемку с использованием предварительно установленных параметров в соответствии с типом сцены (стр. 32).

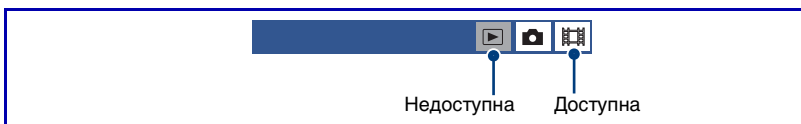

Выбор нужной функции фотоаппарата

В данном руководстве доступные положения режима для пунктов меню показаны далее.



Выбор сцены: выбор наиболее подходящего режима для сцены



Перечисленные далее режимы созданы с учетом особенностей съемочного плана.



Высок.чувствит.

Позволяет снимать изображения без вспышки в условиях слабого освещения с подавлением размытости.



Сумерки*

Позволяет выполнять съемку ночных сцен на большом расстоянии без потери эффекта темноты.



Портрет в сумерк*

Подходит для портретной съемки при недостаточном освещении. Позволяет выполнять съемку людей с высокой резкостью изображений на большом расстоянии без потери эффекта темноты.



Момент.снимок

Позволяет выполнять качественную съемку цветов кожи в более ярких и теплых тонах. Кроме того, эффект мягкого контура позволяет смягчить изображения при съемке людей, цветов и т.д.



Ландшафт

Выполняет фокусировку только на отдаленных объектах для съемки ландшафтов и т.д.



Выс-скор.затвор

Позволяет выполнять съемку движущихся объектов на открытом воздухе или в других хорошо освещенных местах.

- Скорость затвора увеличивается, поэтому изображения, снятые при недостаточном освещении становятся темнее.



Пляж

Обеспечивает отчетливое изображение голубой воды на снимках, сделанных на морском побережье или на берегу озера.



Снег

Используйте этот режим, чтобы сохранить цвета и записать четкие изображения при съемке на фоне снега или сцен, большая часть фона которых белая.



Фейерверки*

Позволяет выполнять съемку фейерверка во всем его великолепии.

*Скорость затвора уменьшается, поэтому рекомендуется использовать штатив.

Функции, которые не могут быть использованы в режиме выбора сцены

Для правильной съемки изображения в соответствии с условиями эпизода сочетание функций определяется фотоаппаратом. Некоторые функции недоступны, это зависит от режима выбора съемочного плана.

(✓: можно выбрать нужную настройку)

	Макро/ Увеличит. стекло	Вспышка	Диапазон АФ видеоискателя	Предустановка фокусного расстояния	Баланс белого	Серия/ Задержка экспозиции/ Серия изобр	Уровень вспышки
	✓/—		✓	✓	✓	✓	—
	—/—		✓	∞	✓	—	—
	✓/—		✓	✓	Авто/ 	—	✓
	✓/—	✓	✓	✓	✓	✓	✓
	—/—		✓	∞	✓	✓	✓
	✓/—		✓	✓	✓	✓	✓
	✓/—		✓	✓	✓	✓	✓
	✓/—		✓	✓	✓	✓	✓
	—/—		—	∞		—	—

☑ (EV): регулировка экспозиции вручную



- 1 Нажмите кнопку (экранная клавиша).
- 2 Установите для параметра (Фотоаппарат) значение, отличное от [Авто], затем нажмите кнопку .

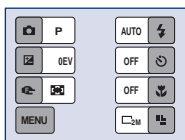

- 3 Нажмите кнопку (EV).
- 4 Выберите значение с помощью кнопок (ярче)/ (темнее).

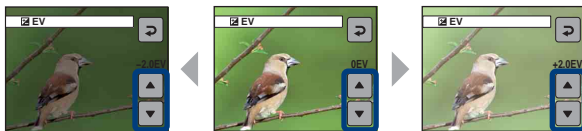

- Подробные сведения об экспозиции см. на стр. 9.
- Величина компенсации может быть установлена с интервалом в 1/3EV.
- Если съемка объекта выполняется в крайне ярких или темных условиях или используется вспышка, регулировка экспозиции может быть неэффективной.

☼ Регулировка EV (величина экспозиции) с помощью отображения гистограммы

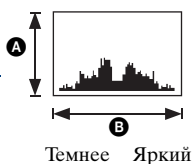

Гистограмма представляет собой график яркости изображения. Нажмите кнопку (Переключатель экранной индикации) несколько раз, чтобы отобразить гистограмму на экране. Смещение графика вправо обозначает светлое изображение, а смещение влево - темное изображение. Выберите [Программа] или один из режимов выбора сцены для параметра (Фотоаппарат) и отрегулируйте величину EV, проверяя экспозицию по гистограмме.

- A** Количество пикселей
- B** Яркость

- Гистограмма также отображается в следующих случаях, однако в этих случаях экспозиция недоступна для регулировки.
 - Если для параметра (Фотоаппарат) установлено значение [Авто]
 - При просмотре неподвижного изображения

☞ (Фокус): изменение способа фокусировки







Можно изменить метод фокусировки. В меню можно выбрать подходящий метод, в случае если не удается добиться нужной фокусировки в режиме автоматической фокусировки.

- ① Нажмите (экранная клавиша).
- ② Установите для параметра (Фотоаппарат) значение, отличное от [Авто], затем нажмите кнопку .
- ③ Выберите параметр (Фокус).
- ④ Выберите нужный параметр.

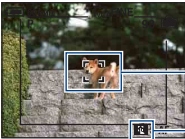

Настройки по умолчанию отмечены значком .

<p>✓</p>	<p>Мульти АФ (Многот. АФ) (Фотоснимок) (Видеосъемка)</p>	<p>Автоматическая фокусировка на объекте во всех диапазонах рамки искателя.</p> <ul style="list-style-type: none"> • Этот режим удобен, когда объект находится не в центре рамки.  <p>Рамка диапазона АФ в видеоискателе</p> <p>Индикатор рамки диапазона АФ в видеоискателе</p>
	<p>Центр АФ ()</p>	<p>Автоматическая фокусировка на объекте в центре рамки искателя.</p> <ul style="list-style-type: none"> • Использование вместе с функцией блокировки АФ позволяет выполнять съемку изображения с нужной композицией.  <p>Рамка искателя диапазона АФ</p> <p>Индикатор рамки искателя диапазона АФ</p>

<p>Пятно АФ (Регулируемое пятно АФ) ()</p>	<p>Передвигая рамку искателя диапазона АФ по экрану в любом направлении, можно сфокусироваться на очень маленьком предмете или минимальном пространстве.</p> <ul style="list-style-type: none"> • Для установки регулируемого пятна АФ см. стр. 36. • Это полезно при выполнении съемки с помощью штатива, когда предмет находится вне центральной области. • При выполнении съемки движущегося объекта соблюдайте осторожность, устойчиво держите фотоаппарат, чтобы объект не отклонялся из кадра искателя диапазона.  <p>Рамка искателя диапазона АФ</p> <p>Индикатор рамки искателя диапазона АФ</p>
<p>∞ (бесконечное расстояние)</p>	<p>Выполняет фокусировку на объект, используя предварительно установленное расстояние до объекта. (Предустановка фокусного расстояния)</p> <ul style="list-style-type: none"> • При съемке объекта через сетку или оконное стекло в режиме автоматической фокусировки трудно получить надлежащий фокус. В этих случаях удобно использовать функцию [Фокус].
<p>7.0m</p>	
<p>3.0m</p>	
<p>1.0m</p>	
<p>0.5m</p>	

- АФ означает автоматическую фокусировку.
- Информация об установке расстояния в функции [Фокус] является приблизительной. При направлении объектива вверх или вниз погрешность этих значений увеличивается.
- При выполнении видеосъемки рекомендуется использовать режим [Мульти АФ], поскольку автофокусировка работает даже при определенной вибрации.
- При использовании функции цифрового увеличения или подсветки АФ для автофокусировки приоритетными являются объекты, расположенные в центре рамки или рядом с ним. В этом случае будет мигать индикатор ,  или , а рамка искателя диапазона АФ не отображается.
- В некоторых режимах сцены некоторые параметры недоступны (стр. 33).

Как использовать параметр [Пятно АФ]

- ① Установите для параметра  (Фотоаппарат) значение, отличное от [Авто], затем нажмите кнопку .
- ② Выберите параметр  (Фокус) → [Пятно АФ].

- ③ Нажмите  (экранная клавиша) для выключения меню.



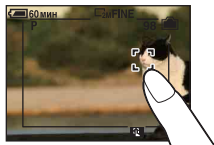

- ④ Нажмите в том месте, где необходимо выполнить фокусировку снимка.

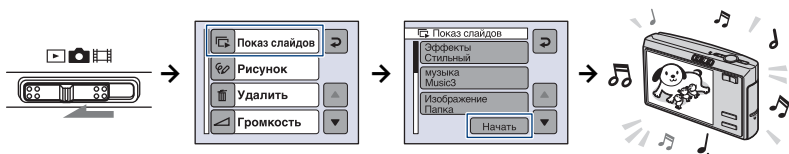

Просмотр изображений в режиме показа слайдов

Можно просмотреть последовательность изображений с эффектами и музыкальным сопровождением (показ слайдов).



- ① Установите переключатель режимов в положение .
- ② Прикоснитесь к кнопке [MENU] → [Показ слайдов] → [Начать].
- ③ Начнется показ слайдов.

Воспроизводятся изображения с карты памяти “Memory Stick Duo” или из внутренней памяти.

Регулировка громкости музыки



Во время воспроизведения нажмите кнопку  (экранная клавиша), затем с помощью кнопок +/- отрегулируйте громкость. Или прикоснитесь к кнопке [Громкость] в меню и отрегулируйте громкость перед началом показа слайдов.

Установка паузы во время показа слайдов

Прикоснитесь к экрану.

Для возобновления прикоснитесь к кнопке [Продолж]. Показ слайдов возобновляется с того изображения, на котором была установлена пауза, однако, воспроизведение музыки начинается с начала.

Отображение предыдущего/следующего изображения

Прикоснитесь к кнопке  /  во время паузы.

Завершение показа слайдов

Прикоснитесь к кнопке [Выход] во время паузы.

- Невозможно выполнить показ слайдов, если используется соединение PictBridge.

Для установки параметров показа слайдов

Можно установить способ показа слайдов.

- ① Прикоснитесь к кнопке [MENU] → [Показ слайдов].
- ② Выберите пункт меню, который необходимо установить.
- ③ Выберите нужную настройку, затем прикоснитесь к кнопке .

Доступны следующие настройки.

Настройки по умолчанию отмечены значком ✓.

Эффекты		
	Простой	Простой показ слайдов подходит для различных сцен.
	Ностальгич.	Медленный показ слайдов, создающий эффект сцены из видеосъемки.
✓	Стильный	Стильный показ слайдов, выполняемый со средней скоростью.
	Активный	Показ слайдов с быстрой скоростью, подходящий для динамичных сцен.
	Нормальн	Основной показ слайдов, при котором выполняется переключение изображений с предварительно заданным интервалом.

- Если задан эффект [Простой], [Ностальгич.], [Стильный] или [Активный]:
 - Отображаются только неподвижные изображения;
 - При съемке изображений с помощью функции серии изображений, отображается первый кадр из непрерывной съемки изображений.
- Музыка не воспроизводится (установлено значение [Выкл]) во время показа слайдов с эффектом [Нормальн]. Будет слышен звук видеосъемки.

музыка		
Предварительно установленная музыка будет меняться при выборе различных эффектов.		
	Music1	Установка по умолчанию для показа слайдов с эффектом [Простой].
	Music2	Установка по умолчанию для показа слайдов с эффектом [Ностальгич.].
✓	Music3	Установка по умолчанию для показа слайдов с эффектом [Стильный].
	Music4	Установка по умолчанию для показа слайдов с эффектом [Активный].
	Выкл	Установка по умолчанию для показа слайдов в режиме [Нормальн]. Нет доступных музыкальных файлов.

Изображение		
<input checked="" type="checkbox"/>	Папка	Воспроизведение всех изображений в выбранной папке.
<input type="checkbox"/>	Все	Воспроизведение всех изображений, сохраненных на карте памяти “Memory Stick Duo”, по порядку.

Повтор		
<input checked="" type="checkbox"/>	Вкл	Воспроизведение изображений по непрерывному циклу.
<input type="checkbox"/>	Выкл	После воспроизведения всех изображений показ слайдов завершится.

Интервал		
<input checked="" type="checkbox"/>	3 сек	Задание интервала отображения изображений для показа слайдов в режиме [Нормальн].
<input type="checkbox"/>	5 сек	
<input type="checkbox"/>	10 сек	
<input type="checkbox"/>	30 сек	
<input type="checkbox"/>	1 мин	

Начать	Начало показа слайдов.
--------	------------------------

🔊 Для добавления/изменения музыкальных файлов

Можно записать на фотоаппарат музыку с компакт-дисков или файлов MP3 для воспроизведения во время демонстрации слайдов. Музыка можно записать с помощью функции [Загруз.музык] в меню  (Установка), используя установленное на компьютере программное обеспечение “Music Transfer” (прилагается). Подробные сведения см. на стр. 97 и 99.

- На фотоаппарат можно записать до четырех музыкальных произведений (четыре предварительно установленные музыкальные произведения (Music 1-4) можно заменить любыми произведениями).
- Максимальная продолжительность каждого музыкального файла для воспроизведения на фотоаппарате - 180 секунд.
- Если воспроизведение музыкального файла невозможно вследствие повреждения или других ошибок, связанных с файлом, выполните команду [Формат музык] (стр. 74) и повторно попытайтесь записать музыку.

Нанесение графики или штампов на неподвижные изображения

Можно нанести графику или штампы на неподвижные изображения и сохранить их отдельно. Для выполнения этой операции используйте устройство Перо (прилагается).

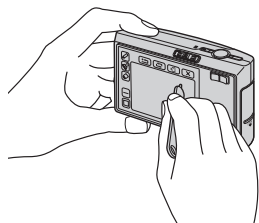







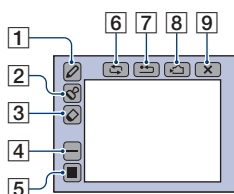

- Невозможно нанести графику или штампы на изображения из серии изображений или на видеосъемку.
- При просмотре записанных изображений на телевизоре (стр. 79) невозможно нанести графику на изображения.



Для отображения графики

- ① Установите переключатель режимов в положение .
- ② Выберите [MENU] → [Рисунок].





- ① Кнопка  (перо)
- ② Кнопка  (штамп)
- ③ Кнопка  (ластик)
- ④ Кнопка выбора толщины линии/штампа
- ⑤ Кнопка выбора цвета
- ⑥ Кнопка  (назад)
- ⑦ Кнопка  (очистить все)
- ⑧ Кнопка  (сохранение во внутреннюю память) /  (сохранение на карту памяти "Memory Stick")
- ⑨ Кнопка  (выход)

Для нанесения символов или графики

- ① Нажмите .
- ② Выберите толщину линии.
Нажмите кнопку выбора толщины линии, выберите нужную толщину и нажмите .
- ③ Нанесите символы или графику.

Для нанесения штампа



- 1 Нажмите .
- 2 Выберите штамп.
Нажмите кнопку выбора штампа, выберите нужный штамп и нажмите .
- 3 Нанесите штампы на изображение.

Для изменения цвета линии или штампа

Нажмите кнопку выбора цвета, выберите нужный цвет и нажмите .

- Выбранный цвет применяется как для линии, так и для штампа.

Для внесения изменений

Нажмите , затем сотрите ту часть, которую требуется удалить, с помощью устройства Перо. Можно также нажать  для возврата в предыдущее состояние (если повторно нажать  происходит возврат к последнему состоянию).



- Толщину ластика (как и толщину линии пера) можно выбрать с помощью кнопки выбора толщины линии. Выбранная толщина применяется как для линии, так и для ластика.

Удаление всей графики

- 1 Нажмите .
- 2 Нажмите кнопку [ДА].
С изображения будет удалена вся графика.

Чтобы отменить данную операцию, нажмите [Отмена].

Для сохранения графики

- 1 Нажмите  (или ).
- 2 Нажмите кнопку [ДА].
Изображение с графикой будет сохранено в папке для записи как самый новый файл.

Чтобы отменить данную операцию, нажмите [Отмена].



- Изображение сохраняется с размером изображения [VGA] и качеством изображения [Высококач].

Для выхода из режима нанесения графики

- 1 Нажмите **X**.
Отобразится индикация “Выход”.
- 2 Нажмите кнопку [ДА].

Чтобы отменить данную операцию, нажмите [Отмена].

Если нажать **X** до сохранения изображения, графика не сохраняется.

Обязательно сохраните графику с помощью кнопок /, если требуется ее сохранить.



1 Установите переключатель режимов.

Доступны разные элементы меню в зависимости от положения переключателя режимов и настроек меню (Фотоаппарат).

2 Нажмите (экранная клавиша), чтобы отобразить кнопки сенсорной панели.

• Если переключатель режимов установлен в положение , пропустите эту операцию.

3 Нажмите кнопку [MENU] для отображения меню.

4 Выберите элемент меню, который необходимо установить.



5 Нажмите настройку.



6 Нажмите (экранная клавиша) для выключения меню.

- При появлении значка ▲/▼ некоторые элементы меню не отображаются на экране. Нажмите кнопку ▲/▼ для изменения содержимого экрана.
- Невозможно настроить элемент, недоступный для выбора.

Доступные элементы меню различаются в зависимости от текущего режима. На экране отображаются только доступные элементы.

(✓ : доступный)

Положение переключателя режимов:

				
Авто	Программа	Сцена		



Меню для съемки (стр. 46)

COLOR (Цветовой режим)	—	✓	—	✓	—
 (Режим измер)	—	✓	✓	✓	—
WB (Баланс белого)	—	✓	✓	✓	—
ISO	—	✓	✓	—	—
 (Качеств изобр)	—	✓	✓	—	—
Mode (Режим ЗАПИСИ)	✓	✓	✓	—	—
BRK (Шаг задержки)	—	✓	✓*	—	—
 (Интервал)	—	✓	✓*	—	—
 (Уров. вспышки)	—	✓	✓*	—	—
 (Контраст)	—	✓	—	—	—
 (Резкость)	—	✓	—	—	—
 (Установка)	✓	✓	✓	✓	—













*Выбор ограничивается в соответствии с режимом сцены (стр. 33).

(✓ : доступный)

Положение переключателя режимов:

				
Авто	Программа	Сцена		

Меню для просмотра (стр. 56)

 (Показ слайдов)	—	—	—	—	✓
 (Рисунок)	—	—	—	—	✓
 (Удалить)	—	—	—	—	✓
 (Громкость)	—	—	—	—	✓
 (Папка)	—	—	—	—	✓
 (Защитить)	—	—	—	—	✓
DPOF	—	—	—	—	✓
 (Печатать)	—	—	—	—	✓
 (Изм размер)	—	—	—	—	✓
 (Поворот.)	—	—	—	—	✓
 (Разделить)	—	—	—	—	✓
 (Установка)	—	—	—	—	✓
 (Подгонка)*	—	—	—	—	✓





*Доступно только во время воспроизведения с увеличением.

Настройки по умолчанию отмечены значком .

COLOR (Цветовой режим): изменение яркости изображения или добавление специальных эффектов



Яркость изображения можно изменять, применяя различные эффекты.



✓	Нормальн	
	Яркий (VIVID)	<p>Делает цвета изображения более яркими и глубокими.</p> 
	Естественный (NATURAL)	<p>Устанавливается приглушенный цвет изображения.</p> 
	Сепия (SEPIA)	<p>Устанавливается цвет изображения сепия.</p> 
	Черн-Бел (B & W)	<p>Устанавливается монохроматический цвет изображения.</p> 

- Во время видеосъемки можно выбрать только эффект [Черн-Бел] и [Сепия].
- Если выбран режим [Серия изобр], устанавливается цветовой режим [Нормальн].

 (Режим измер): выбор режима измерения



Выбор режима измерения, который определяет, какая часть объекта будет измерена для определения экспозиции.









✓	Мульти (Многошаблонная фотометрия)	Деление на несколько областей и замер каждой области. Фотоаппарат определяет сбалансированную экспозицию.
	Центр (Центральная фотометрия) 	Замер центра изображения и определение экспозиции на основе яркости объекта, находящегося в центре.
	Пятно (Местная фотометрия) 	<p>Выполняется замер только по одной части объекта.</p> <ul style="list-style-type: none"> Эта функция полезна, когда объект подсвечен сзади, или при сильном контрасте между объектом и фоном. <div data-bbox="412 550 598 695" style="text-align: center;"> </div> <p>Перекрестие местной фотометрии Наведено на объект.</p>

- Подробные сведения об экспозиции см. на стр. 9.
- При использовании точечного или центрального замера рекомендуется для параметра  (Фокус) установить значение [Центр АФ] для выполнения фокусировки на позицию замера (стр. 35).

WB (Баланс белого): регулировка цветových тонов



Регулировка цветových тонов в соответствии с условиями освещения, например, в случаях, когда цвета на изображении выглядят неправдоподобно.

✓	Авто	Автоматическая регулировка баланса белого.
	Дневной свет ()	<p>Регулировка цветových тонов в соответствии с условиями освещения на открытом воздухе, до и после захода солнца, при съемке ночных сцен, неоновых знаков, фейерверков, восхода солнца.</p> 
	Облачный ()	<p>Регулировка цветových тонов в соответствии с условиями освещения при облачности на небе.</p> 
	Флуоресцент ()	<p>Регулировка цветových тонов в соответствии с условиями флуоресцентного освещения.</p> 
	Лампа накалив ()	<p>Регулировка цветových тонов в соответствии с быстро меняющимися условиями освещения, например на танцплощадке или при ярком освещении, таком как в фотостудии.</p> 

<p>Вспышка ($\\$WB$)</p>	<p>Регулировка цветовых тонов в соответствии с условиями вспышки.</p> <ul style="list-style-type: none"> Этот элемент недоступен при видеосъемке. 
-------------------------------------	--

- Подробные сведения о балансе белого см. на стр. 11.
- При мерцающем флуоресцентном освещении функция баланса белого может работать неправильно, даже если выбран режим [Флуоресцент] ($\frac{\text{FLUO}}{\text{OFF}}$).
- За исключением режимов [Вспышка] ($\$WB$), при срабатывании вспышки для параметра [WB] устанавливается значение [Авто].
- Наличие некоторых параметров зависит от выбранного режима сцены (стр. 32).

ISO: выбор чувствительности к световому потоку



Низкое значение



Высокое значение



Выбор чувствительности к световому потоку в единицах ISO. Чем выше значение, тем выше чувствительность.

<p><input checked="" type="checkbox"/> Авто</p>	<p>При съемке в темном месте или при съемке объекта, движущегося с высокой скоростью, следует выбрать высокое значение. Для получения высококачественного изображения рекомендуется выбрать низкое значение.</p>
<p>80</p>	
<p>100</p>	
<p>200</p>	
<p>400</p>	
<p>800</p>	

- Подробные сведения о чувствительности ISO см. на стр. 10.
- Обратите внимание на то, что чем выше значение чувствительности ISO, тем больше искажений в изображении.
- В режиме сцены для параметра [ISO] устанавливается значение [Авто].
- При съемке с более ярким освещением фотоаппарат автоматически улучшает воспроизведение тона и предотвращает получение светлых изображений (если только для параметра [ISO] не установлено значение [80] или [100]).

 (Качеств изобр): выбор качества неподвижного изображения   

Выбор качества неподвижного изображения.

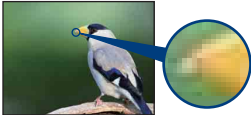
<input checked="" type="checkbox"/>	<p>Высококач (FINE)</p>	<p>Запись с высоким качеством (низкая степень сжатия).</p>  <ul style="list-style-type: none"> • Если для параметра  (Фотоаппарат) установлено значение [Авто], будет выбран параметр [Высококач].
	<p>Стандарт (STD)</p>	<p>Запись со стандартным качеством (высокая степень сжатия).</p> 

Mode (Режим ЗАПИСИ): выбор метода непрерывной съемки



Включение или отключение режима непрерывной съемки при нажатии кнопки затвора.

✓	Нормальн	Непрерывная съемка не выполняется.
	Кратк.сер.изобр 	<p>Запись максимального количества изображений подряд (см. приведенную ниже таблицу) при нажатии и удерживании кнопки затвора.</p> <ul style="list-style-type: none"> • Когда индикация “Выполнение записи” исчезнет, можно выполнять съемку следующего изображения.  <ul style="list-style-type: none"> • Для вспышки установлен режим  (Без вспышки).
	Задерж.эксп (BRK)	<p>Запись серии из трех изображений с автоматическим смещением значений экспозиции.</p> <ul style="list-style-type: none"> • Если трудно решить, какую экспозицию установить, выполните съемку в режиме “Задерж.эксп” со смещением значения экспозиции. После этого можно будет выбрать изображение с оптимальной экспозицией.  <ul style="list-style-type: none"> • Для вспышки установлен режим  (Без вспышки).

<p>Серия изобр </p>	<p>Выполняется запись 16 кадров последовательно в виде файла неподвижного изображения при нажатии кнопки затвора.</p> <ul style="list-style-type: none"> • Размер изображений, снятых в режиме серии изображений, составляет 1М. • Это удобно, например, для съемки спортивного упражнения, чтобы проверить свою форму. • Для функции съемки серии изображений можно выбрать интервал срабатывания затвора в режиме [Интервал] (стр. 54). • Изображения отображаются поочередно на экране фотоаппарата.  <ul style="list-style-type: none"> • Изображения распечатываются в виде одного изображения с 16 кадрами.  <ul style="list-style-type: none"> • Для вспышки установлен режим  (Без вспышки).
--	---

О режиме [Кратк.сер.изобр]

- При выполнении записи с помощью таймера самозапуска записывается серия из максимум пяти изображений.
- Интервал записи составляет приблизительно 0,92 секунд.
- При низком уровне заряда батареи, или при заполнении внутренней памяти карты “Memory Stick Duo”, съемка краткой серии изображений останавливается.
- Возможно, не удастся выполнить съемку изображений в режиме краткой серии изображений, в зависимости от режима сцены (стр. 33).

Максимальное количество непрерывных снимков
(Единицы: изображения)

Размер \ Качество	Высококач	Стандарт
7М	5	8
3:2	5	8
5М	6	11
3М	9	17
2М	15	27
VGA(Эл почта)	85	100
16:9(ТВЧ)	15	27

О режиме [Задерж.эксп]

- Фокус и баланс белого регулируются для первого изображения, и эти настройки используются также для других изображений.
- Когда экспозиция регулируется вручную (стр. 34), она смещается в соответствии с настроенной яркостью.
- Интервал записи составляет приблизительно 1 секунд.
- Если предмет слишком ярко освещен или затемнен, может не удастся выполнить съемку надлежащим образом при выбранном шаге задержки.
- Возможно, не удастся выполнить съемку изображений в режиме задержки экспозиции в зависимости от режима сцены (стр. 33).

О режиме [Серия изобр]



- Можно последовательно воспроизвести изображения, снятые в режиме серии изображений, выполнив следующие действия:
 - Для приостановки/возобновления: прикоснитесь к кнопке **II**.
 - Для последовательного воспроизведения: прикоснитесь к кнопке **◀/||/▶** в режиме паузы. Прикоснитесь к кнопке **▶** для возобновления последовательного воспроизведения.
- В режиме серии изображений недоступны следующие функции:
 - интеллектуальное увеличение
 - Разделение серии изображений, снятых в режиме серии изображений
 - Извлечение или удаление кадра в серии изображений, снятых в режиме серии изображений
 - Установка интервала кадров в режим, отличный от [1/30], когда для параметра  (Фотоаппарат) установлено значение [Авто].
- При воспроизведении серии изображений, снятых в режиме серии изображений с помощью компьютера или фотоаппарата, не оснащенного функцией серии изображений, изображение отображается в виде одиночного изображения с 16 кадрами.
- Возможно, не удастся выполнить съемку изображений в режиме серии изображений в зависимости от режима сцены (стр. 33).

BRK (Шаг задержки): смещение EV в режиме [Задерж.эксп]   

Запись серии из трех изображений с автоматическим смещением значений экспозиции.

	±1.0EV	Смещение экспозиции на величину плюс или минус 1,0EV.
✓	±0.7EV	Смещение экспозиции на величину плюс или минус 0,7EV.
	±0.3EV	Смещение экспозиции на величину плюс или минус 0,3EV.

- Индикация BRK (Шаг задержки) не отображается в некоторых режимах сцены.

 (Интервал): выбор интервала кадров в режиме [Серия изобр]   

Выбор интервала кадров в режиме [Серия изобр] (стр. 52).

✓	1/30 (1/30")	• Сначала выберите режим [Серия изобр] в меню [Mode] и установите необходимый интервал в поле [Интервал]. Если выбрана функция, отличная от [Серия изобр], данная функция недоступна (стр. 52).
	1/15 (1/15")	
	1/7.5 (1/7.5")	

- Индикация  (Интервал) не отображается в некоторых режимах сцены.

 ± (Уров. вспышки): регулировка количества света вспышки   

Регулировка количества света вспышки.

	+ (⚡+)	В направлении +: повышение уровня вспышки.
✓	Нормальн	
	- (⚡-)	В направлении -: понижение уровня вспышки.

- Для изменения режима вспышки см. стр. 26.
- Возможно, не удастся установить уровень вспышки в зависимости от режима сцены (стр. 33).

 (Контраст): регулировка контрастности изображения   



В направлении –



В направлении +

Регулировка контрастности изображения.

<input type="radio"/>	+ (☉)	В направлении +: увеличение контрастности.
<input checked="" type="checkbox"/>	Нормальн	
<input type="radio"/>	- (☉)	В направлении -: уменьшение контрастности.

 (Резкость): регулировка резкости изображения   



В направлении –

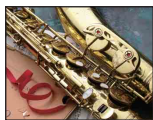

В направлении +

Регулировка резкости изображения.

<input type="radio"/>	+ (▣)	В направлении +: увеличение резкости изображения.
<input checked="" type="checkbox"/>	Нормальн	
<input type="radio"/>	- (▣)	В направлении -: уменьшение резкости изображения.

 (Установка): изменение параметров настройки   

См. стр. 64.

(Показ слайдов): воспроизведение серии изображений

Воспроизведение записанных изображений по порядку с эффектами и музыкальным сопровождением.

См. стр. 38.

(Рисунок): нанесение графики на неподвижные изображения

Нанесение символов или графики на неподвижные изображения.

См. стр. 41.

(Удалить): удаление изображений

Удаление ненужных изображений.

См. стр. 29.

(Громкость): регулировка громкости

Регулировка громкости.

См. стр. 29.

(Папка): выбор папки для просмотра изображений

Выбор папки с изображениями для воспроизведения при использовании фотоаппарата с картой памяти “Memory Stick Duo”.

ДА	См. процедуру, приведенную ниже.
Отмена	Отмена выбора.

- 1 Выберите нужную папку с помощью кнопок ▲/▼.

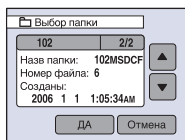



- 2 Нажмите кнопку [ДА].

 Папка

Фотоаппарат сохраняет изображения в особую папку на карте памяти “Memory Stick Duo”. Эту папку можно изменить или создать новую.

- Для создания новой папки → [Созд папку ЗАПИСИ] (стр. 71)
- Для изменения папки для записи изображений → [Изм папку ЗАПИСИ] (стр. 72)
- Если на карте памяти “Memory Stick Duo” создано несколько папок и отображается первое или последнее изображение в папке, появится следующий индикатор.

: переход к предыдущей папке.

: переход к следующей папке.





: переход к предыдущей или следующей папке.

 (Защитить): предотвращение случайного стирания   



Защита от случайного стирания изображения.

Защитить ()	См. процедуру, приведенную ниже.
Выход	Отключение функции защиты.



Защита изображений в режиме одиночного изображения

- ① Откройте изображение, которое необходимо защитить.
- ② Нажмите кнопку [MENU] для отображения меню.
- ③ Нажмите кнопку   для отображения индикатора  (Защитить), а затем нажмите на него.
- ④ Нажмите кнопку [Защитить].
Изображение будет защищено, а на изображении появится индикатор  (Защитить).



- ⑤ Для защиты других изображений отобразите нужное изображение с помощью кнопок  , а затем нажмите кнопку [Защитить].

Защита изображений в индексном режиме

- ① Нажмите кнопку  (Индекс) для отображения индексного экрана.
- ② Нажмите кнопку [MENU] для отображения меню.
- ③ Нажмите кнопку [Защитить] → [Выбор].
- ④ Прикоснитесь к изображению, для которого необходимо установить защиту. На выбранном изображении появляется зеленый индикатор .



- ⑤ Повторите действия пункта ④, чтобы установить защиту для других изображений.
- ⑥ Нажмите кнопку [ДА] → [ДА].
 - Для защиты всех изображений в папке нажмите кнопку [Защитить] → [Все в папке] → [Вкл].

Отмена защиты

В режиме одиночного изображения

Отобразите изображение, с которого необходимо снять защиту, нажмите кнопку [MENU] → [Защитить] → [Защитить].

В индексном режиме

- ① Выберите изображение, для которого необходимо снять защиту, при выполнении действий пункта ④ раздела “Защита изображений в индексном режиме”.
- ② Повторите приведенную выше операцию для всех изображений, с которых требуется снять защиту.
- ③ Нажмите кнопку [ДА] → [ДА].

Для отмены защиты всех изображений в папке

Выберите параметр [Все в папке] при выполнении действий пункта ③ раздела “Защита изображений в индексном режиме”, затем нажмите кнопку [Выкл].

- Обратите внимание на то, что при форматировании внутренней памяти или карты памяти “Memory Stick Duo” удаляются все данные, хранящиеся на них, даже защищенные изображения, которые впоследствии будет невозможно восстановить.
- Установка защиты для изображения может занять некоторое время.

DPOF: добавление метки команды печати



Добавление метки  (Заказ печати) на изображения, которые необходимо напечатать (стр. 106).

(Печатать): печать изображений на принтере



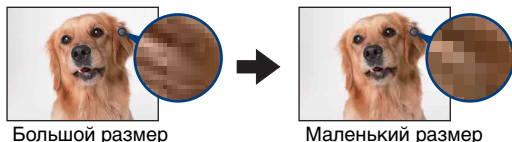

См. стр. 102.

 (Изм размер): изменение размера записанного изображения



Можно изменить размер записанного изображения (Изм размер) и сохранить его как новый файл. Исходное изображение остается даже после изменения размера.

7M	Подробные рекомендации по выбору размера изображения см. на стр. 28.
5M	
3M	
2M	
VGA	



- ① Откройте изображение, размер которого требуется изменить.
 - ② Нажмите кнопку [MENU] для отображения меню.
 - ③ Нажмите кнопку  для отображения кнопки  (Изм размер), а затем нажмите ее.
 - ④ Выберите нужный размер, а затем нажмите кнопку [ДА].
Изображение с измененным размером будет сохранено в папке для записи как самый новый файл.
- Подробные сведения о параметре “Размер изображения” см. на стр. 12.
 - Размер видеосъемки и изображений из серии изображений невозможно изменить.
 - При увеличении размера небольшого изображения его качество ухудшается.
 - Невозможно изменить размер изображения формата 3:2 или 16:9.
 - При изменении размера изображения 3:2 или 16:9 в его нижней и верхней частях появятся черные полосы.

 (Поворот.): поворот неподвижного изображения   



Поворот неподвижного изображения.

	Поворот изображения. См. процедуру, приведенную ниже.
ДА	Подтверждение поворота. См. процедуру, приведенную ниже.
Отмена	Отмена поворота.

- ① Откройте изображение, которое требуется повернуть.
- ② Нажмите кнопку [MENU] для отображения меню.
- ③ Нажмите кнопку ▲/▼ для отображения кнопки  (Поворот.), а затем нажмите ее.
- ④ Выберите [ ], чтобы повернуть изображение.
- ⑤ Нажмите кнопку [ДА].

- Защищенные изображения, видеосъемка и изображения из серии изображений недоступны для вращения.
- Может не удастся повернуть изображение, снятое на другом фотоаппарате.
- При просмотре изображений на компьютере информация о повороте изображения может быть недоступна в зависимости от программного обеспечения.

 (Разделить): разделение видеосъемки   

Покадровое отображение видеосъемки →

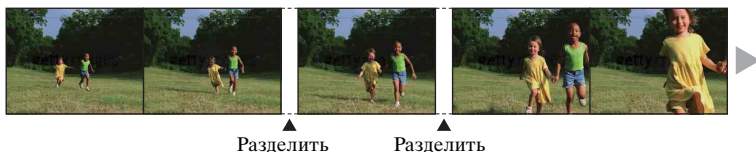

Разделение видеосъемки или удаление из нее ненужных эпизодов. Рекомендуется использовать эту функцию в случаях, когда недостаточно свободного места во внутренней памяти или на карте памяти “Memory Stick Duo” или если требуется вложить видеосъемку в сообщение электронной почты.

- Обратите внимание, что исходная видеосъемка удаляется, а ее номер пропускается. Следует также иметь в виду, что восстановление файлов после разделения невозможно.

ДА	См. процедуру, приведенную ниже.
Отмена	Отмена разделения.

Пример: Разделение видеосъемки с номером 101_0002

В данном разделе описан пример разделения видеосъемки под номером 101_0002 и удаления ее в следующей файловой конфигурации.

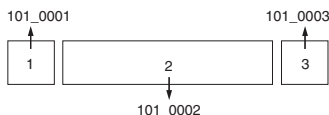

1 Сокращение эпизода А.

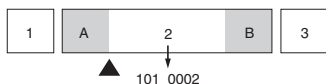

Разделить

Видеосъемка 101_0002 разделяется на видеосъемки 101_0004 и 101_0005.

2 Сокращение эпизода В.

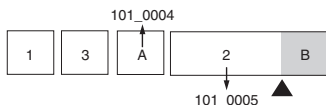

Разделить

Видеосъемка 101_0005 разделяется на видеосъемки 101_0006 и 101_0007.

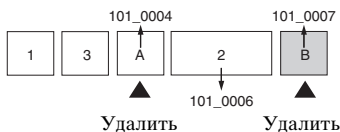

3 Удаление эпизодов А и В, если они не нужны.

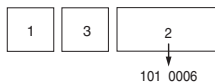

4 Остаются только нужные эпизоды.





Описание процедуры

- ① Откройте видеосъемку, которую требуется разделить.
- ② Нажмите кнопку [MENU] для отображения меню.
- ③ Нажмите кнопку   для отображения кнопки  (Разделить), а затем нажмите ее.
- ④ Нажмите кнопку [ДА].
Начнется воспроизведение видеосъемки.

⑤ Нажмите кнопку  в нужной точке сокращения.



- Если необходимо отрегулировать точку сокращения, нажмите кнопку  (кадр назад/вперед).
- Если необходимо изменить точку сокращения, нажмите кнопку . Воспроизведение видеосъемки начнется снова.

⑥ Нажмите кнопку [ДА] → [ДА].

Выполняется разделение видеосъемки.

- Разделенной видеосъемке присваиваются новые номера, затем они сохраняются в выбранную папку для записи как самые новые файлы.
- Следующие типы изображений недоступны для разделения.
 - Неподвижные изображения
 - Видеосъемка, недостаточно длинная для разделения (менее двух секунд)
 - Защищенная видеосъемка (стр. 57)

 (Установка): изменение параметров настройки   

См. стр. 64.

 (Подгонка): запись увеличенного изображения   



Запись увеличенного изображения (стр. 29) как нового файла.

7M	Подробные рекомендации по выбору размера изображения см. на стр. 28.
5M	
3M	
2M	
VGA	

- ① Нажмите кнопку [MENU] во время просмотра изображения с увеличением, чтобы отобразить меню.
- ② Выберите  (Подгонка).
- ③ Выберите размер изображения.

④ Нажмите кнопку [ДА].

Изображение сохраняется, а исходное изображение отображается снова.

- Подогнанное изображение сохраняется в выбранной папке для записи как самый новый файл, а исходное изображение остается без изменений.
- Качество подогнанного изображения может ухудшиться.
- Невозможна подгонка изображений формата 3:2 или 16:9.



Использование элементов меню установки

Параметры по умолчанию можно изменить с помощью экрана  (Установка).



1 Нажмите  (экранная клавиша), чтобы отобразить кнопки сенсорной панели.

• Если переключатель режимов установлен в положение , пропустите эту операцию.

2 Прикоснитесь к кнопке [MENU], чтобы отобразить меню.



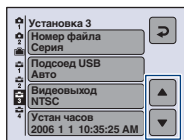

3 Нажмите кнопку  для отображения кнопки  (Установка), а затем нажмите ее.

4 Нажмите кнопку  для отображения элемента меню, который необходимо установить, а затем выберите его.





5 Выберите параметр, который требуется установить.

Выбранный параметр высветится синим цветом и будет установлен.

Для отключения экрана  (Установка) нажмите  (экранная клавиша). Для возврата в меню из экрана  (Установка) несколько раз нажмите кнопку .

• Для возврата в режим съемки из экрана  (Установка) нажмите кнопку затвора наполовину.

Если меню не отображается

Нажмите и некоторое время не отпускайте кнопку  (экранная клавиша) для отображения экрана  (Установка).

Для отмены настройки  (Установка)

Прикоснитесь к кнопке [Отмена], если она появится. Если элемент не появляется, выберите еще раз предыдущую настройку.

- Эта настройка сохранится в памяти даже после выключения питания.

Настройки по умолчанию отмечены значком .

Режим АФ

Выбор режима автоматической фокусировки.

<input checked="" type="checkbox"/>	Один (S AF)	Автоматическая регулировка фокуса при нажатии наполовину и удерживании кнопки затвора. Этот режим используется для съемки стационарных объектов.
<input type="checkbox"/>	Монитор (M AF)	Автоматическая регулировка фокуса до нажатия наполовину и удерживания кнопки затвора. В этом режиме сокращено время, требуемое для фокусировки. <ul style="list-style-type: none"> • Заряд батареи используется быстрее, чем в режиме [Один].

Цифров увелич

Выбор режима цифрового увеличения. Фотоаппарат увеличивает изображение с помощью оптического увеличения (до 3×). При увеличении больше, чем в 3 раза фотоаппарат использует интеллектуальное или точное цифровое увеличение.

<input checked="" type="checkbox"/>	Интел.увел (Интеллектуальное увеличение) (S Q)	Цифровое увеличение изображения практически без искажений. Эта функция недоступна, если установлен размер изображения [7M] или [3:2]. <ul style="list-style-type: none"> • Максимальный масштаб увеличения с интеллектуальным увеличением изображения показан в следующей таблице.
<input type="checkbox"/>	Точность (Прецизионное цифровое увеличение) (P Q)	Увеличение размеров всех изображений до 6×, но при этом качество изображения ухудшается.
<input type="checkbox"/>	Выкл	Цифровое увеличение не используется.



Размер изображения и максимальный масштаб увеличения при использовании интеллектуального увеличения

Размер	Максимальный масштаб увеличения
5M	Прибл. 3,6×
3M	Прибл. 4,5×
2M	Прибл. 5,6×
VGA(Эл почта)	Прибл. 14×
16:9(ТВЧ)	Прибл. 4,8×

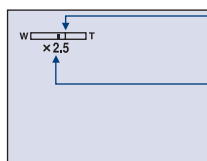
- При нажатии кнопки увеличения отображается индикатор масштаба увеличения.



Сторона W этой линии представляет собой область оптического увеличения, а сторона Т представляет собой область цифрового увеличения
Индикатор масштаба увеличения

- Масштаб максимального увеличения интеллектуального/точного увеличения включает масштаб оптического увеличения.
- Рамка диапазона АФ в видоискателе не появляется при использовании цифрового увеличения. Будет мигать индикатор ,  или , а автоматическая фокусировка будет выполняться в первую очередь для объектов, расположенных вблизи центра рамки.
- При использовании интеллектуального увеличения изображение на экране может выглядеть грубым. Однако это явление не оказывает влияния на записанное изображение.

Ум.эфф.кр.глаз



Устранение эффекта «красных глаз» при использовании вспышки. Выберите эту функцию перед съемкой.



<input type="checkbox"/>	Вкл (👁)	Уменьшение эффекта “красных глаз”. • Вспышка предварительно срабатывает два или более раз перед съемкой.
<input checked="" type="checkbox"/>	Выкл	Уменьшение эффекта “красных глаз” не используется.







- Поскольку до щелчка затвора проходит около секунды, крепко держите фотоаппарат для предотвращения вибрации. Не допускайте также движения объекта.
- Уменьшение эффекта “красных глаз” может не принести желаемого результата в зависимости от индивидуальных особенностей, расстояния до объекта, если объект не видит вспышку в момент ее срабатывания и при других условиях.

Подсветка АФ

Подсветка АФ обеспечивает заполняющий свет для выполнения более легкой фокусировки на объект в темноте.

Подсветка АФ излучает красный свет, позволяющий фотоаппарату легко выполнить фокусировку при нажатой наполовину кнопке затвора, пока фокус не будет зафиксирован. В это время появится индикатор .

	Авто ()	Подсветка АФ используется.
	Выкл	Подсветка АФ не используется.

- Если свет подсветки АФ не достигает объекта в достаточной мере или если объект не является контрастным, фокусировка не будет выполнена. (Рекомендуется расстояние не более 2,7 м (увеличение: W)/2,5 м (увеличение: T).)
- Фокусировка будет выполнена, как только свет подсветки АФ достигнет объекта, даже если свет будет падать слегка в сторону от центра объекта.
- Если фокусировка предварительно установлена (стр. 35), подсветка АФ не функционирует.
- Рамка диапазона АФ в видоискателе не появляется. Будет мигать индикатор ,  или , а автоматическая фокусировка будет выполняться в первую очередь для объектов, расположенных вблизи центра рамки.
- Подсветка АФ не работает, если в режиме сцены выбран  (режим Сумерки),  (режим Ландшафт),  (режим Высок-скор.затвор) или  (режим Фейерверки).
- Подсветка АФ излучает очень яркий свет. Хотя требования безопасности полностью соблюдаются, не смотрите прямо на излучатель подсветки АФ с близкого расстояния.

Настройки по умолчанию отмечены значком .

Авто Просмотр

Отображение записанного изображения на экране в течение приблизительно двух секунд сразу после фотосъемки.



<input checked="" type="checkbox"/>	Вкл	Автоматический просмотр используется.
<input type="checkbox"/>	Выкл	Автоматический просмотр не используется.

- Если в это время нажать наполовину кнопку затвора, то дисплей записанного изображения исчезнет, и можно будет немедленно выполнить съемку следующего изображения.

STEADY SHOT

Выбор режима устойчивой съемки.

<input checked="" type="checkbox"/>	Съемка	Включение функции устойчивой съемки при нажатии кнопки затвора наполовину.
<input type="checkbox"/>	Непрерывн	Постоянное использование функции устойчивой съемки. Можно стабилизировать изображения даже при увеличении удаленного предмета. <ul style="list-style-type: none"> • Заряд батареи используется быстрее, чем в режиме [Съемка].

- При выполнении видеосъемки параметр [Непрерывн] активизируется, даже если выбрать [Съемка].
- Можно отключить функцию подавления размытости с помощью кнопки  (STEADY SHOT), если для параметра  (Фотоаппарат) не установлено значение [Авто] (стр. 25).
- Функция устойчивой съемки может не работать надлежащим образом в следующих случаях.
 - При слишком сильном сотрясении фотоаппарата
 - При медленной скорости затвора, например при съемке ночных сцен



Этот пункт не появляется, когда в фотоаппарат вставлена карта памяти “Memory Stick Duo”.

Формат

Форматирование внутренней памяти.

- Обратите внимание, что при форматировании безвозвратно удаляются все данные во внутренней памяти, включая даже защищенные изображения.

Появится сообщение “Все дан. во внутренней памяти будут стерты Готовы?”.

ДА	Форматирование внутренней памяти.
Отмена	Форматирование отменяется.

Этот пункт не появляется, когда в фотоаппарат вставлена карта памяти “Memory Stick Duo”.

Формат

Форматирование карты памяти “Memory Stick Duo”. Имеющиеся в продаже карты памяти “Memory Stick Duo” уже отформатированы и готовы к использованию.

- Заметьте, что форматирование безвозвратно уничтожает все данные на карте памяти “Memory Stick Duo”, включая даже защищенные изображения.

Появится сообщение “Все дан. в плате Memory Stick будут стерты Готовы?”.

ДА	Форматирование карты памяти “Memory Stick Duo”.
Отмена	Форматирование отменяется.

Созд папку ЗАПИСИ

Создание папки на карте памяти “Memory Stick Duo” для записи изображений.

Появится экран создания папки.

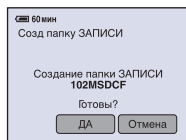

ДА	Будет создана новая папка под номером, на единицу превышающим больший номер, и эта папка станет текущей папкой для записи.
Отмена	Создание папки отменяется.

- Если новая папка не создается, в качестве папки для записи будет выбрана папка “101MSDCF”.
- Можно создавать папки, обозначенные до “999MSDCF”.
- Изображения будут записываться во вновь созданную папку до тех пор, пока не будет создана или выбрана другая папка.
- Невозможно удалить папку с помощью фотоаппарата. Для удаления папки используйте компьютер и т.п.
- В одной папке можно сохранить до 4000 изображений. Когда емкость папки превышает, автоматически создается новая папка.
- Подробные сведения см. в разделе см. “Место хранения файлов изображения и имена файлов” (стр. 90).

Изм папку ЗАПИСИ

Изменение папки, используемой в настоящий момент для записи изображений.

Появится экран выбора папки.

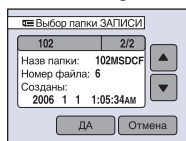

ДА	Выберите нужную папку с помощью кнопок ▲/▼, а затем с помощью кнопки [ДА].
Отмена	Изменение папки для записи отменяется.

- Невозможно выбрать папку “100MSDCF” в качестве папки для записи.
- Невозможно переместить записанные изображения в другую папку.

Копировать



Все изображения во внутренней памяти копируются на карту памяти “Memory Stick Duo”.

ДА	Копирование файлов изображений во внутренней памяти.
Отмена	Отмена копирования.

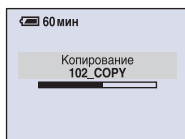
- ① Вставьте карту памяти “Memory Stick Duo” емкостью от 64 Мб.
- ② Прикоснитесь к кнопке [ДА].
Появится сообщение “Все дан.во внутр.памяти будут скопированы Готовы?”.
- ③ Еще раз прикоснитесь к кнопке [ДА].
Начнется копирование.



- Используйте полностью заряженный батарейный блок или адаптер переменного тока (не прилагается). Если попытаться скопировать файлы изображений, используя батарейный блок с низким уровнем заряда, батарейный блок может полностью разрядиться во время копирования, что может привести к ошибке копирования или возможному повреждению данных.
- Невозможно выполнить копирование отдельных изображений.

- Исходные изображения во внутренней памяти сохраняются даже после копирования. Для удаления содержимого внутренней памяти извлеките карту памяти “Memory Stick Duo” после копирования, а затем выполните команду [Формат] в  (Внутренняя память) (стр. 70).
- Выбрать папку, скопированную на карту памяти “Memory Stick Duo”, нельзя.
- Даже при копировании данных метка  (Команда печати) не копируется.

Загруз.музык

Загрузка музыкальных файлов для воспроизведения во время показа слайдов.
См. стр. 40, 97, 99.

Формат музык

Если не удастся воспроизвести музыкальный файл для показа слайдов, музыкальный файл может быть поврежден. Если это происходит, выполните процедуру [Формат музык].

При выполнении процедуры [Формат музык] все музыкальные файлы удаляются. Для активации параметра [Загруз.музык] используйте прилагаемое программное обеспечение “Music Transfer”.

Появится сообщение “Все данные будут стерты Готовы?”.

ДА	Форматирование музыкальных файлов. Все данные, кроме музыкальных файлов, остаются в неизменном состоянии.
Отмена	Форматирование отменяется.

Настройки по умолчанию отмечены значком .

Задн.Подсв.ЖКД



Выбор яркости подсветки экрана ЖКД при использовании фотоаппарата с установленным батарейным блоком.

	Яркий	Увеличивает яркость.
	Нормальн	

- Можно изменить настройку, удерживая нажатой кнопку  (Переключатель экранной индикации).
- При выборе параметра [Яркий] заряд батареи расходуется быстрее.

Зуммер сигн

Выбор звукового сигнала во время работы фотоаппарата.

	Затвор	Включение звука затвора при нажатии кнопки затвора.
	Вкл	Включение звукового сигнала/звука затвора при нажатии  (экранная клавиша)/нажатии кнопки затвора/использовании кнопок сенсорной панели.
	Выкл	Выключение звукового сигнала/звука затвора.

Язык

Выбор языка, используемого для отображения элементов меню, предупреждений и сообщений.

Инициализац.

Выполняется инициализация и установка их значений по умолчанию. Появится сообщение “Инициализац. всех уст. Готовы?”

ДА	Восстанавливаются настройки по умолчанию.
Отмена	Отмена сброса настроек.

- Ни в коем случае не отключайте питание во время сброса настроек.
- Даже в случае инициализации настройки данные, записанные во внутренней памяти, не удаляются.

Настройки по умолчанию отмечены значком .

Номер файла

Выбор способа нумерации файлов изображений.

<input checked="" type="checkbox"/>	Серия	Номера файлов присваиваются последовательно даже при изменении папки для записи или карты памяти “Memory Stick Duo”. (Если замененная карта памяти “Memory Stick Duo” содержит файл с номером выше, чем последний присвоенный номер, будет присвоен номер, на единицу превышающий наибольший номер.)
<input type="checkbox"/>	Сброс	Каждый раз при изменении папки первым номером становится 0001. (Если папка для записи содержит файл, будет присвоен номер, на единицу превышающий наибольший номер.)

Подсоед USB

Выбор режима USB, используемого для подключения фотоаппарата к компьютеру или к PictBridge-совместимому принтеру с помощью многофункционального кабеля.

<input type="checkbox"/>	PictBridge	Фотоаппарат подсоединяется к принтеру, совместимому с PictBridge (стр. 102).
<input type="checkbox"/>	PTP	Если установлен режим [PTP] (Протокол передачи изображения) и фотоаппарат подсоединен к компьютеру, изображения из папки для записи фотоаппарата копируются в компьютер. (Работает в Windows XP и Mac OS X.)
<input type="checkbox"/>	Mass Storage	Установка соединения Mass Storage между фотоаппаратом и компьютером или другим устройством USB (стр. 85).
<input checked="" type="checkbox"/>	Авто	<p>Фотоаппарат автоматически распознает и устанавливает соединение с компьютером или PictBridge-совместимым принтером (стр. 85 и 102).</p> <ul style="list-style-type: none"> • Если невозможно подсоединить фотоаппарат к принтеру, совместимому с PictBridge, при выборе параметра [Авто] измените его на [PictBridge]. • Если невозможно подсоединить фотоаппарат к компьютеру или другому устройству USB, при выборе параметра [Авто] измените его на [Mass Storage].

Видеовыход

Установка выходного видеосигнала в соответствии с системой цветного телевидения подсоединенного видеоборудования. В различных странах и регионах используются разные системы цветного телевидения. Если требуется просмотреть изображения на экране телевизора, см. стр. 80, чтобы получить информацию о системе цветного телевидения в стране или регионе, где используется фотоаппарат.

NTSC	Установка выходного видеосигнала в режим NTSC (например, для США, Японии).
PAL	Установка выходного видеосигнала в режим PAL (например, для Европы).

Устан часов

Установка даты и времени. Выберите формат отображения даты на 1/2 экрана, затем установите время на 2/2 экрана.

<input checked="" type="checkbox"/>	Г/М/Д	Выберите порядок отображения времени. Прикоснитесь к кнопке → и установите время на 2/2 экрана.
<input type="checkbox"/>	М/Д/Г	
<input type="checkbox"/>	Д/М/Г	

- 1 Выберите нужный формат отображения даты, затем →.
- 2 Выберите пункт для установки, затем установите численное значение с помощью кнопок ▲/▼.
- 3 Прикоснитесь к кнопке [ДА].

Калибровка

Позволяет выполнять калибровку, если кнопки сенсорной панели не реагируют при нажатии в соответствующих точках.

С помощью устройства Перо нажмите значок ×, отображаемый на экране.

Для остановки процесса калибровки на полпути прикоснитесь к кнопке [Отмена].

Регулировки, выполненные до этого момента, не затрагиваются.

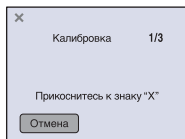

Значок × переместится на экране.

Если не получилось нажать в правильном месте, калибровка не будет выполнена.

Нажмите значок × еще раз.



Просмотр изображений на экране телевизора

Можно просматривать изображения на экране телевизора, подсоединив фотоаппарат к телевизору.

Выключите питание фотоаппарата и телевизора перед подсоединением фотоаппарата к телевизору.

1 Подсоедините фотоаппарат к телевизору.

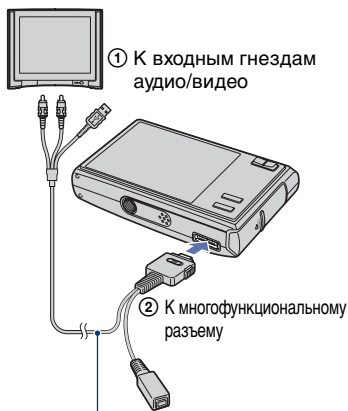

Многофункциональный кабель

- Положите фотоаппарат так, чтобы экран был сверху.
- Если на телевизоре имеются входные стереофонические гнезда, подсоедините штекер аудио (черный) многофункционального кабеля к левому гнезду аудио.

2 Установите переключатель на многофункциональном кабеле в положение "TV".



3 Включите телевизор и установите переключатель входного сигнала "телевизор/видео" в положение "видео".

- Подробные сведения приведены в инструкциях по эксплуатации, прилагаемых к телевизору.

4 Установите переключатель режимов в положение и включите камеру.

Переключатель режимов

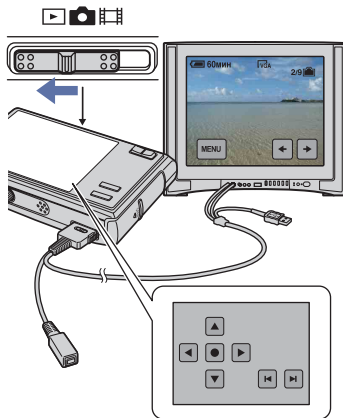

Изображения, снятые фотоаппаратом, появятся на экране телевизора.

Изображения исчезнут, и на экране фотоаппарата появятся кнопки.

Используйте кнопки ◀/▶ для перехода от одного изображения к другому на экране телевизора.

Управляйте меню путем перемещения курсора с помощью кнопок ▲/▼/◀/▶, а затем нажмите кнопку ● для установки.

- Если переключатель на многофункциональном кабеле установлен в положение “TV”, изображения не отображаются на дисплее фотоаппарата.
 - При использовании фотоаппарата за границей, возможно, понадобится переключить выходной видеосигнал на сигнал, согласующийся с системой телевизора (стр. 77).
-

Системы цветного телевидения

Для просмотра изображений на экране телевизора потребуется телевизор с входным видеогнездом и многофункциональный кабель. Система цвета телевизора должна соответствовать системе цифрового фотоаппарата. Проверьте следующие списки, чтобы ознакомиться с системами цветного телевидения страны или региона, где используется фотоаппарат.

Система NTSC

Багамские острова, Боливия, Канада, Центральная Америка, Чили, Колумбия, Эквадор, Ямайка, Япония, Корея, Мексика, Перу, Суринам, Тайвань, Филиппины, США, Венесуэла и т.д.

Система PAL

Австралия, Австрия, Бельгия, Венгрия, Германия, Голландия, Гонконг, Дания, Испания, Италия, Китай, Кувейт, Малайзия, Новая Зеландия, Норвегия, Польша, Португалия, Сингапур, Словацкая Республика, Соединенное Королевство, Таиланд, Финляндия, Чешская Республика, Швейцария, Швеция и т.д.

Система PAL-M

Бразилия

Система PAL-N

Аргентина, Парагвай, Уругвай

Система SECAM

Болгария, Франция, Гвиана, Иран, Ирак, Монако, Россия, Украина и т.д.



Использование компьютера с системой Windows

Подробные сведения об использовании компьютера Macintosh приведены в разделе “Использование компьютера Macintosh” (стр. 98).
В данном разделе дается описание экрана на английском языке.



Сначала установите программное обеспечение (прилагается) (стр. 83)



Копирование изображений на компьютер (стр. 84)



- Просмотр изображений на компьютере

Работа с изображениями в программах “Picture Motion Browser” и “Music Transfer” (стр. 92 и 97)



- Просмотр изображений, сохраненных на компьютере
- Просмотр фотографий, упорядоченных по дате
- Редактирование изображений
- Добавление/изменение музыкальных файлов с помощью “Music Transfer”



- Печать изображений

Рекомендуемая компьютерная среда

Для компьютера, к которому подсоединяется фотоаппарат, рекомендуется следующая среда.

Рекомендуемая среда компьютера для копирования изображений

Операционная система (предварительно установленная):

Microsoft Windows 2000 Professional, Windows Millennium Edition, Windows XP Home Edition или Windows XP Professional

- Работа в обновленных операционных системах, описанных выше, или в мульти-загрузочной среде правильная работа не гарантируется.

Гнездо USB: Входит в стандартный комплект поставки

Рекомендуемая среда для программ "Picture Motion Browser" и "Music Transfer"

Операционная система (предварительно установленная):

Microsoft Windows 2000 Professional, Windows Millennium Edition, Windows XP Home Edition или Windows XP Professional

Звуковая карта: 16-битная стереофоническая звуковая карта с громкоговорителями

Процессор/Память: Pentium III 500 МГц или выше, 128 МБ ОЗУ или более (Рекомендуется: Pentium III 800 МГц или выше и 256 МБ ОЗУ или более)

Программное обеспечение: DirectX 9.0c или более поздней версии

Жесткий диск: Требуемое дисковое пространство для установки - 200 МБ или более

Дисплей: Разрешение экрана: 1024 × 768 точек или более; цвета: High Color (цветовая палитра 16 бит) или более

- Программное обеспечение совместимо с технологией DirectX. Может потребоваться установка "DirectX".

Примечания по подсоединению фотоаппарата к компьютеру

- Для всех рекомендуемых выше компьютерных сред правильная работа не гарантируется.
- При подсоединении двух или более устройств USB к одному компьютеру одновременно, некоторые устройства, включая фотоаппарат, могут не функционировать, в зависимости от используемых типов устройств USB.
- При использовании концентратора USB правильная работа не гарантируется.
- При подсоединении фотоаппарата с помощью интерфейса USB, совместимого с высокоскоростным интерфейсом Hi-speed USB (совместимый с USB 2.0), обеспечивается усовершенствованная передача данных (высокоскоростная передача), поскольку данный фотоаппарат поддерживает высокоскоростной интерфейс Hi-speed USB (совместимый с интерфейсом USB 2.0).
- При подсоединении к компьютеру доступны три режима соединения USB: [Авто] (по умолчанию), [Mass Storage] и [PTP]. В данном разделе в качестве примеров описываются режимы [Авто] и [Mass Storage]. Подробные сведения о режиме [PTP] см. на стр. 76.
- Когда компьютер возобновляет работу из режима ожидания или спящего режима, связь между фотоаппаратом и компьютером может восстановиться с некоторой задержкой.

Техническая поддержка

Дополнительную информацию по данному изделию и ответы на часто задаваемые вопросы см. на веб-узле поддержки покупателей компании Sony.
<http://www.sony.net/>

Установка программного обеспечения (прилагается)



Можно установить программное обеспечение (прилагается), выполнив следующую процедуру.

- При использовании Windows 2000/Me не подсоединяйте фотоаппарат к компьютеру перед установкой.
- В Windows 2000/XP войдите в систему в качестве администратора.
- При установке прилагаемого программного обеспечения драйвер USB устанавливается автоматически.

1 Включите компьютер и вставьте диск CD-ROM (прилагается) в дисковод CD-ROM.

Появится экран меню установки.



- Если он не появляется, дважды нажмите значок  (My Computer) →  (SONYPICUTIL).

2 Нажмите кнопку [Install] (Установить).

Появится экран “Choose Setup Language” (Выбор языка установки).

3 Выберите нужный язык, затем нажмите кнопку [Next] (Далее).

Появится экран “License Agreement” (Лицензионное соглашение).

Внимательно прочитайте соглашение. Если условия соглашения принимаются,

нажмите переключатель рядом с пунктом [I accept the terms of the license agreement] (Я принимаю условия лицензионного соглашения) и нажмите кнопку [Next] (Далее).

4 Следуйте инструкциям, появляющимся на экране, для завершения установки.

- Когда появится сообщение с запросом на подтверждение перезагрузки компьютера, перезагрузите компьютер, следуя инструкциям, появляющимся на экране.
- Пакет DirectX можно установить в зависимости от операционной системы, используемой в компьютере.

5 Извлеките диск CD-ROM после завершения установки.

После установки программного обеспечения на рабочем столе появится ярлык со ссылкой на веб-узел регистрации клиентов.

Регистрация на веб-узле позволяет получить гарантированную и полезную поддержку покупателей. <http://www.sony.net/registration/di>

Копирование изображений на компьютер

В данном разделе в качестве примера описывается процесс использования компьютера с системой Windows. Можно копировать изображения с фотоаппарата на компьютер следующим образом.

Для компьютера, в котором имеется слот для карты памяти Memory Stick

Извлеките карту памяти “Memory Stick Duo” из фотоаппарата и вставьте ее в адаптер Memory Stick Duo. Вставьте адаптер карты памяти Memory Stick Duo в компьютер и скопируйте изображения.

- Даже если используется система Windows 95/98/98 SecondEdition/NT, можно копировать изображения, вставив карту памяти “Memory Stick Duo” в соответствующий слот на компьютере.
- Если карта памяти “Memory Stick PRO Duo” не распознается, см. стр. 114.

Для компьютера, в котором нет слота для карты памяти “Memory Stick”

Для копирования изображений выполните действия пунктов 1-4 на стр. 84-89.

- Если используется система Windows 2000/Me, установите программное обеспечение (прилагается) перед тем, как продолжить. В операционной системе Windows XP установка необязательна.
- На экранах, приведенных в данном разделе, показана процедура копирования изображений с карты памяти “Memory Stick Duo”.

Система Windows 95/98/98 Second Edition/NT:

Данная камера несовместима с этими версиями операционной системы Windows. Если на компьютере отсутствует слот для карты памяти, используйте устройство чтения/записи Memory Stick (не прилагается)

для копирования изображений с “Memory Stick Duo” на компьютер. Для копирования изображений, содержащихся во внутренней памяти на компьютер, сначала скопируйте изображения на карту памяти “Memory Stick Duo”, а затем на компьютер.

Этап 1: Подготовка камеры и компьютера

1 Вставьте карту памяти “Memory Stick Duo” с записанными изображениями в фотоаппарат.

- При копировании изображений во внутреннюю память этот пункт выполнять не нужно.

2 Вставьте заряженный батарейный блок в фотоаппарат или подключите его к сетевой розетке с помощью адаптера переменного тока (не прилагается) (стр. 14).

- При копировании изображений на компьютер с использованием батарейного блока с низким уровнем заряда может произойти сбой копирования или повреждение данных, если батарейный блок разрядится слишком быстро.

- 3** Установите переключатель режимов в положение , затем включите камеру и компьютер.

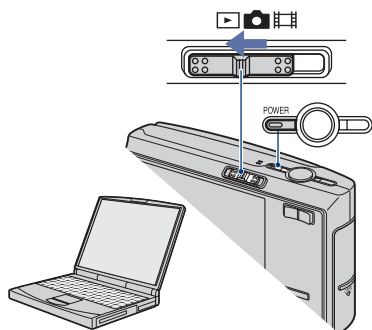

Этап 2: Подсоединение фотоаппарата к компьютеру

- 1** Подсоединение фотоаппарата к компьютеру.

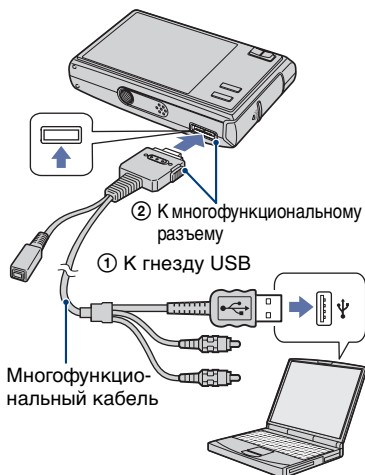

- 2** Установите переключатель на многофункциональном кабеле в положение "CAMERA".



- Если установлена система Windows XP, на рабочем столе откроется мастер автоматического воспроизведения.

На экране фотоаппарата отобразится индикация “Режим USB Mass Storage”.

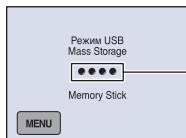

Индикаторы доступа*

Если соединение USB устанавливается в первый раз, компьютер автоматически запустит программу по распознаванию фотоаппарата. Подождите некоторое время.

* Во время сеанса связи индикаторы доступа высвечиваются красным светом. Не пользуйтесь компьютером до тех пор, пока индикаторы не загорятся белым светом.

- Если индикация “Режим USB Mass Storage” не отображается, установите для параметра [Подсоед USB] значение [Mass Storage] (стр. 76).
- После установки программного обеспечения (прилагается), установите для параметра [Импорт изображений] (стр. 92). В этом случае изображения можно импортировать непосредственно с помощью “Picture Motion Browser”.

Этап 3-А: Копирование изображений на компьютер

XP

- Для Windows 2000/Me выполните процедуру, описанную в подразделе “Этап 3-В: Копирование изображений на компьютер” на стр. 88.
- Если в системе Windows XP мастер экрана не отобразится автоматически, выполните процедуру, описанную в подразделе “Этап 3-В: Копирование изображений на компьютер” на стр. 88.

В данном разделе описывается пример копирования изображений в папку “My Documents”.

- 1** По завершении установки соединения USB в этапе 2 выберите [Copy pictures to a folder on my computer using Microsoft Scanner and Camera Wizard] (Копирование изображений в папку на моем компьютере с помощью мастера сканера и камеры Microsoft) → [OK], как только на рабочем столе автоматически появится экран мастера.

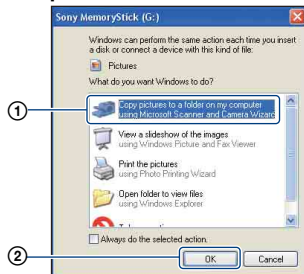

Появится экран “Scanner and Camera Wizard” (Мастер сканера и камеры).

- 2** Нажмите кнопку [Next] (Далее).

Появятся изображения, сохраненные на карте памяти “Memory Stick Duo” фотоаппарата.

- Если карта памяти “Memory Stick Duo” не вставлена, появятся изображения на внутренней памяти.

3 Снимите флажки ненужных изображений, чтобы они не копировались, затем нажмите кнопку [Next] (Далее).

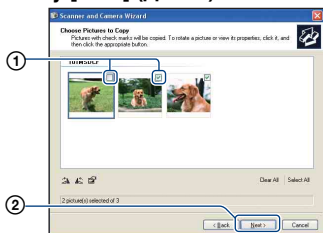

Появится экран “Picture Name and Destination” (Название и место записи изображения).

4 Выберите название и место записи для изображений, а затем нажмите кнопку [Next] (Далее).

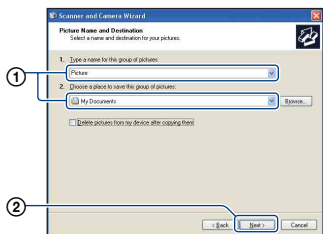

Начнется копирование изображений. Когда копирование будет завершено, появится экран “Other Options” (Другие параметры).

- В данном разделе описывается пример копирования изображений в папку “My Documents”.

5 Щелкните переключатель рядом с параметром [Nothing. I’m finished working with these pictures] (Ничего. Я закончил работу с этими изображениями) для ее выбора, затем нажмите кнопку [Next] (Далее).



Появится экран “Completing the Scanner and Camera Wizard” (Завершение работы мастера сканера и фотоаппарата).

6 Нажмите кнопку [Finish] (Готово).

Окно мастера закроется.

- Для продолжения копирования других изображений отсоедините многофункциональный кабель (стр. 89). Затем выполните действия процедуры, приведенной в подразделе “Этап 2: Подсоединение фотоаппарата к компьютеру” на стр. 85.

Этап 3-В: Копирование изображений на компьютер

2000 Me

- Для Windows XP выполните действия процедуры, приведенной в подразделе “Этап 3-А: Копирование изображений на компьютер” на стр. 86.

В данном разделе описывается пример копирования изображений в папку “My Documents”.

1 Дважды щелкните значок [My Computer] → [Removable Disk] → [DCIM].

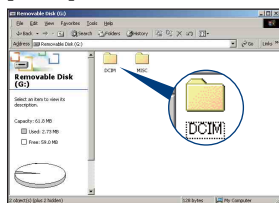

- Если значок “Removable Disk” не отображается, см. стр. 115.

2 Дважды щелкните папку, где хранятся файлы изображений, которые необходимо скопировать. Затем щелкните правой кнопкой мыши файл изображения для отображения меню и выберите пункт [Copy].

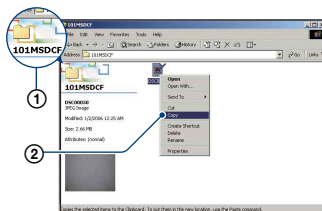

- Для получения сведений о месте хранения файлов изображений см. (стр. 90).

3 Дважды щелкните папку [My Documents]. Затем щелкните правой кнопкой мыши в окне “My Documents” для отображения меню и выберите пункт [Paste].

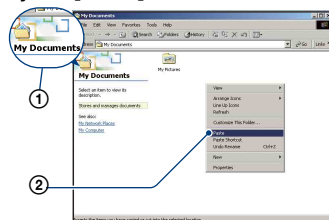

Файлы изображений будут скопированы в папку “My Documents”.

- Если изображение с таким же именем файла существует в папке назначения копирования, появится сообщение с запросом на подтверждение перезаписи. При замене существующего изображения на новое исходный файл будет удален. Для копирования файла изображения на компьютер без перезаписи измените имя файла на другое имя, а затем выполните копирование изображения. Однако следует учесть, что если изменить имя файла (стр. 91), возможно, не удастся воспроизвести изображение с помощью данного фотоаппарата.

Этап 4: Просмотр изображений на компьютере

В данном разделе описывается процедура просмотра изображений, скопированных в папку “My Documents”.

1 Выберите [Start] → [My Documents].



Отобразится содержимое папки “My Documents”.

- При использовании операционной системы, отличной от Windows XP, дважды щелкните папку [My Documents] на рабочем столе.

2 Дважды щелкните нужный файл изображения.

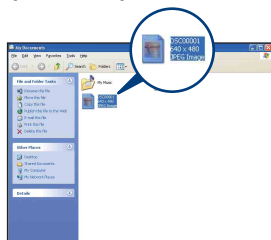

Отобразится изображение.

Для отсоединения кабеля USB

Выполняйте процедуры, приведенные ниже, при:

- Отсоединении многофункционального кабеля
- Извлечении карты памяти “Memory Stick Duo”
- Установке “Memory Stick Duo” в фотоаппарат после завершения копирования изображений с внутренней памяти
- Выключении питания фотоаппарата

① Дважды щелкните значок  на панели задач.



Дважды щелкните здесь

② Выберите  (Sony DSC) → [Stop] (Стоп).

③ Подтвердите выбор устройства в окне подтверждения, затем нажмите кнопку [OK].

④ Нажмите кнопку [OK].

Устройство отключено.

- Не требуется выполнять пункт ④ для Windows XP.

Место хранения файлов изображения и имена файлов

Файлы изображений, записанные с помощью фотоаппарата, группируются в папки на карте памяти “Memory Stick Duo”.

Пример: Просмотр папок в операционной системе Windows XP

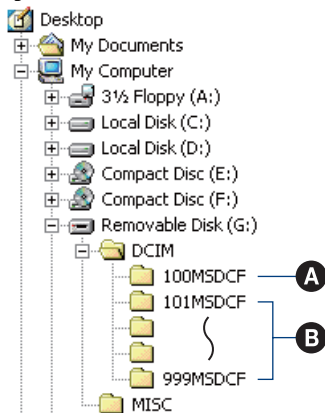

- A** Папка, содержащая данные изображений, записанные с помощью фотоаппарата, не оснащенного функцией создания папок
- B** Папка, содержащая данные изображений, записанные с помощью данного фотоаппарата. Имеются следующие папки, если новые не создаются:
 - “Memory Stick Duo”: только папка “101MSDCF”
 - Внутренняя память; только папка “101_SONY”
- Невозможно записать изображения в папку “100MSDCF”. Изображения в данных папках доступны только для просмотра.
- Невозможно записать/воспроизвести изображения в папке “MISC”.

- Файлам изображений присваиваются имена следующим образом. □□□□ подразумевает любой номер в пределах диапазона от 0001 до 9999. Числовая часть названия видеосъемки, записанной в режиме видеосъемки, и ее соответствующего файла индексного изображения одна и та же.
 - Файлы неподвижных изображений: DSC0□□□□.JPG
 - Файлы видеосъемок: MOV0□□□□.MPG
 - Файлы индексных изображений, записанные при записи видеосъемок: MOV0□□□□.THM
- Для получения дополнительной информации о папках см. стр. 56 и 71.

Просмотр файлов изображений, сохраненных на компьютере с помощью фотоаппарата (с использованием “Memory Stick Duo”)

В данном разделе в качестве примера описывается процесс использования компьютера с системой Windows.

Если файл изображения, скопированный на компьютер, теперь отсутствует на карте памяти “Memory Stick Duo”, можно снова просмотреть это изображение на фотоаппарате путем копирования файла изображения, находящегося на компьютере, на карту памяти “Memory Stick Duo”.

- Выполнение действий пункта 1 не требуется, если имя файла, установленное фотоаппаратом, не изменено.
- Возможно, не удастся воспроизвести некоторые изображения. Это зависит от их размера.
- Если файл изображения был обработан на компьютере, или если файл изображения был записан с помощью фотоаппарата другой модели, воспроизведение на данном фотоаппарате не гарантируется.
- Если папка не создана, сначала создайте папку с помощью фотоаппарата (стр. 71), а затем скопируйте файл изображения.

1 Щелкните правой кнопкой файл изображения и выберите пункт [Rename]. Измените имя файла на “DSC0□□□□”.

В поле □□□□ введите номер от 0001 до 9999.

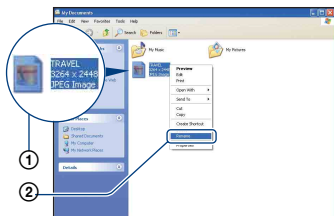

- Если появится сообщение с запросом на подтверждение перезаписи, введите другое число.
- В зависимости от установок компьютера может отображаться расширение. Расширение для неподвижных изображений - JPG, а расширение для видеосъемки - MPG. Не изменяйте расширение.

2 Скопируйте файл изображения в папку карты памяти “Memory Stick Duo” в следующей последовательности.

- ① Щелкните правой кнопкой мыши файл изображения и выберите пункт [Copy].
- ② Дважды щелкните значок [Removable Disk] или [Sony MemoryStick] в папке [My Computer].
- ③ Щелкните правой кнопкой мыши папку [□□□MSDCF] в папке [DCIM] и выберите пункт [Paste].
 - □□□ обозначает любой номер в диапазоне от 100 до 999.

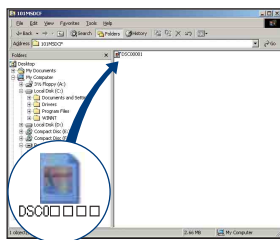

Использование программы “Picture Motion Browser” (прилагается)

С помощью данной программы можно выполнять различные операции с неподвижными изображениями и видеосъемкой, снятыми с помощью фотоаппарата. В данном разделе описана программа “Picture Motion Browser” и приведены основные инструкции.

Обзор программы “Picture Motion Browser”

С помощью программы “Picture Motion Browser” можно:

- Импортировать изображения, снятые с помощью фотоаппарата, и отображать их на компьютере;
- Организовывать изображения на компьютере для просмотра в календарном порядке по дате съемки;
- Ретушировать, печатать и отправлять неподвижные изображения как вложения электронной почты, а также изменять дату съемки и т.п.
- Для получения дополнительных сведений о программе “Picture Motion Browser” см. Help.

Чтобы открыть Help, выберите [Start] → [All Programs] (в Windows 2000/Me [Programs]) → [Sony Picture Utility] → [Help] (Справка) → [Picture Motion Browser].

Запуск и выход из программы “Picture Motion Browser”

Запуск программы “Picture Motion Browser”

Дважды щелкните значок  (Picture Motion Browser) на рабочем столе. Или: Выберите [Start] → [All Programs] (в Windows 2000/Me [Programs]) → [Sony Picture Utility] → [Picture Motion Browser].

Выход из программы “Picture Motion Browser”

Нажмите кнопку  в правом верхнем углу экрана.

Основные инструкции

Следуйте данным пунктам при импортировании и просмотре изображений с фотоаппарата.

Импортирование изображений

1 Убедитесь, что программа “Media Check Tool”* запущена.

Посмотрите, есть ли значок  (Media Check Tool) на панели задач.

* “Media Check Tool” - программа, которая автоматически распознает и импортирует изображения при использовании карты памяти “Memory Stick” или при подключении фотоаппарата.

- Если отсутствует значок :
Выберите [Start] → [All Programs] (в Windows 2000/Me [Programs]) → [Sony Picture Utility] → [Tools] → [Media Check Tool].

2 Подсоедините фотоаппарат к компьютеру с помощью многофункционального кабеля.

После завершения автоматического распознавания фотоаппарата отобразится экран [Import Images] (Импорт изображений).



- При использовании слота карты Memory Stick сначала см. стр. 84.
- Если в системе Windows XP. появится окно “AutoPlay Wizard” (Мастер автоматического воспроизведения), закройте его.

3 Выполните импортирование изображений.

Для начала импортирования нажмите кнопку [Import] (Импорт).

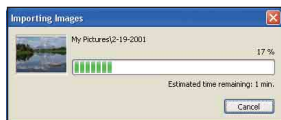

По умолчанию изображения импортируются в папку, созданную в папке “My pictures”, и ее имя соответствует дате импортирования.

- Для получения инструкций по изменению “Folder to be imported” см. стр. 95.

Просмотр изображений

1 Проверка импортированных изображений

По завершении импортирования будет запущена программа “Picture Motion Browser”. Отобразятся миниатюрные изображения импортированных фотографий.

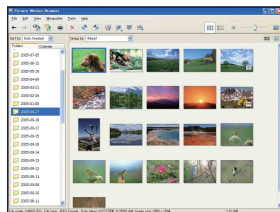

- Папка “My Pictures” установлена как папка по умолчанию в “Viewed folders”.
- Для отображения отдельного изображения дважды щелкните миниатюрное изображение.

2 Просмотр изображений в “Viewed folders”, организованных в календаре по дате съемки

- 1 Выберите вкладку [Calendar].
Отобразится список годов, когда были сняты изображения.
- 2 Выберите год.
Отобразятся изображения, снятые в этом году, упорядоченные по дате съемки.
- 3 Для отображения изображений по месяцам выберите желаемый месяц.
Отобразятся миниатюрные изображения фотографий, снятых в этом месяце.

- ④ Для отображения изображений по времени выберите желаемую дату. Отображаются миниатюрные изображения фотографий, снятых в этот день, упорядоченные по часам.

Экран отображения по годам

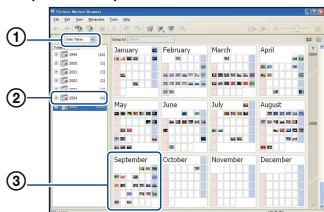

Экран отображения по месяцам

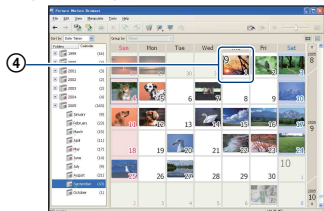

Экран отображения по часам

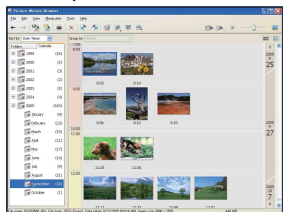

- Для занесения изображений в список для конкретного года или месяца выберите данный период в левой части экрана.

3 Отображение отдельных изображений

На экране отображения по часам дважды щелкните миниатюрное изображение для отображения соответствующей фотографии в отдельном окне.

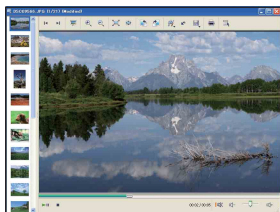



- Отображаемые изображения можно отредактировать, нажав кнопку  на панели инструментов.

Отображение изображений в полноэкранном режиме

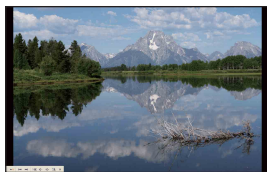
Для запуска показа слайдов текущих изображений в полноэкранном режиме нажмите кнопку .



- Для воспроизведения или паузы показа слайдов нажмите кнопку  в левом нижнем углу экрана.
- Для остановки показа слайдов нажмите кнопку  в левом нижнем углу экрана.

Другие функции

Подготовка для просмотра изображений, сохраненных на компьютере

Для их просмотра зарегистрируйте папку, которая содержит изображения, как одну из “Viewed folders”.

- Щелкните значок  в главном окне или выберите пункт [Register Folders to View] в меню [File].

Отобразится экран настроек для регистрации “Viewed folders”.

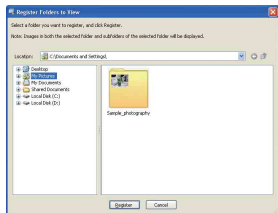

- Укажите папку с изображениями, которые необходимо импортировать, чтобы зарегистрировать эту папку как одну из “Viewed folders” (Просмотренные папки).

- Нажмите кнопку [OK].

Информация об изображении будет внесена в базу данных.

- При этом все папки, вложенные в “Viewed folders” (Просмотренные папки), также будут зарегистрированы.

Изменение “Folder to be imported”

Для изменения “Folder to be imported” откройте экран “Import Settings”.

- В меню [File] (Файл) выберите [Import Settings] (Параметры импорта) → [Location for Imported Images] (Место хранения импортированных изображений).

Отобразится экран “Location for Imported Images” (Место хранения импортированных изображений).

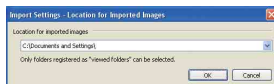

- Выберите “Folder to be imported” (Папка для импорта).

- Можно указать в качестве “Folder to be imported” (Папки для импорта) одну из папок, зарегистрированных как “Viewed folders” (Просмотренные папки).

Обновление регистрационной информации об изображениях

Для обновления информации об изображениях в меню [Tools] (Инструменты) выберите [Update Database] (Обновление базы данных).

- Обновление базы данных может занять некоторое время.

- Если файлы изображений или папки были переименованы в “Viewed folders” (Просмотренные папки), то они не смогут отображаться с помощью данного программного обеспечения. В этом случае обновите базу данных.

Удаление программы “Picture Motion Browser”

- ① Выберите [Start] → [Control Panel] (в Windows 2000/Me. [Start] → [Settings] → [Control Panel]), а затем дважды щелкните [Add/Remove Programs].
- ② Выберите [Sony Picture Utility], а затем нажмите [Remove] (в Windows 2000/Me. [Change/Remove]) для выполнения удаления.

Использование программы “Music Transfer” (прилагается)

С помощью программы “Music Transfer” на диске CD-ROM (прилагается) можно заменять установленные по умолчанию музыкальные файлы другими файлами. При необходимости можно также удалять и добавлять эти файлы.

Добавление/изменение музыкальных файлов с помощью “Music Transfer”

Форматы музыкальных файлов, которые можно записывать с помощью “Music Transfer”, приведены ниже

- Файлы MP3, хранящиеся на жестком диске компьютера
- Музыкальные файлы на компакт-дисках
- Музыкальные файлы, предварительно установленные на фотоаппарате

1 Нажмите  (экранная клавиша) для отображения [MENU].

2 Нажмите кнопку [MENU], а затем выберите  (Установка).

3 Выберите [Загруз.музык] в меню  (Установка 1).

Появится сообщение “Подсоединить к ПК”.

4 Установите соединение USB между фотоаппаратом и компьютером.

5 Запустите программу “Music Transfer”.

6 Следуйте инструкциям, появляющимся на экране, для добавления/изменения музыкальных файлов.

- Восстановление музыки, предварительно установленной на фотоаппарате:

① Выполните [Формат музыки] (стр. 74) .

② Выполните команду [Восстановить по умолчанию] в программе “Music Transfer”.

Будут восстановлены все предварительно установленные в фотоаппарате музыкальные файлы, и для [музыка] в меню [Показ слайдов] будет установлено значение [Выкл].

③ Выберите музыкальный файл для показа слайдов (стр. 39). Можно восстановить предварительно установленные музыкальные файлы с помощью команды [Инициализац.] (стр. 75), однако при этом будут также восстановлены и другие настройки.

- Подробные сведения о программе “Music Transfer” см. в интерактивной справке программы “Music Transfer”.

Использование компьютера Macintosh

Можно копировать изображения на компьютер Macintosh.

- Программа “Picture Motion Browser” несовместима с компьютерами Macintosh.

Рекомендуемая компьютерная среда

Для компьютера, к которому подсоединяется фотоаппарат, рекомендуется следующая среда.

Рекомендуемая среда компьютера для копирования изображений

Операционная система
(предварительно установленная):
Mac OS 9.1/9.2/ Mac OS X (версии 10.1 - 10.4)

Гнездо USB: Входит в стандартный комплект поставки

Рекомендуемая среда для использования программы “Music Transfer”

Операционная система
(предварительно установленная):
Mac OS X (версии 10.3 - 10.4)

Процессор: iMac, eMac, iBook, PowerBook, Power Mac серий G3/G4/G5, Mac mini

Память: 64 МБ или более (рекомендуется 128 МБ или более)

Жесткий диск: Требуемое дисковое пространство для установки - приблизительно 250 МБ

Примечания по подсоединению фотоаппарата к компьютеру

- Для всех рекомендуемых выше компьютерных сред правильная работа не гарантируется.
- Если к одному компьютеру подсоединить одновременно два или более устройств USB, некоторые устройства, включая данный фотоаппарат, могут не работать.

Это зависит от используемых типов устройств USB.

- При использовании концентратора USB правильная работа не гарантируется.
- При подсоединении фотоаппарата с помощью интерфейса USB, совместимого с высокоскоростным интерфейсом Hi-speed USB (совместимый с USB 2.0), обеспечивается усовершенствованная передача данных (высокоскоростная передача), поскольку данный фотоаппарат поддерживает высокоскоростной интерфейс Hi-speed USB (совместимый с интерфейсом USB 2.0).
- При подсоединении к компьютеру доступны три режима соединения USB: [Авто] (по умолчанию), [Mass Storage] и [PTP]. В данном разделе в качестве примеров описываются режимы [Авто] и [Mass Storage]. Подробные сведения о режиме [PTP] см. на стр. 76.
- Когда компьютер возобновляет работу из режима ожидания или спящего режима, связь между фотоаппаратом и компьютером может восстановиться не одновременно.

Копирование и просмотр изображений на компьютере

1 Подготовьте фотоаппарат и компьютер Macintosh.

Выполните процедуру, описанную в разделе “Этап 1: Подготовка камеры и компьютера” на стр. 84.

2 Подсоедините многофункциональный кабель.

Выполните процедуру, описанную в разделе “Этап 2: Подсоединение фотоаппарата к компьютеру” на стр. 85.

3 Выполните копирование файлов изображений на компьютер Macintosh.

- 1 Дважды щелкните распознанный значок → [DCIM] → папку, где хранятся изображения, которые необходимо скопировать.
 - 2 Перетащите файлы изображений на значок жесткого диска. Файлы изображений будут скопированы на жесткий диск.
- Подробные сведения о месте хранения изображений и именах файлов см. на стр. 90.

4 Просмотр изображений на компьютере.

Дважды щелкните значок жесткого диска → нужный файл изображения в папке, содержащей скопированные файлы, чтобы открыть этот файл изображения.

Отключение соединения USB

Выполняйте процедуры, приведенные ниже, при:

- Отсоединении многофункционального кабеля
- Извлечении карты памяти “Memory Stick Duo”
- Установке “Memory Stick Duo” в фотоаппарат после завершения копирования изображений с внутренней памяти
- Выключении питания фотоаппарата

Перетащите значок дисковода или значок карты памяти “Memory Stick Duo” на значок “Корзина”.

Фотоаппарат отсоединен от компьютера.

Добавление/изменение музыкальных файлов с помощью программы “Music Transfer”

Можно заменять установленные по умолчанию музыкальные файлы другими файлами. При необходимости можно также удалять и добавлять эти файлы. Форматы музыкальных файлов, которые можно записывать с помощью “Music Transfer”, приведены ниже:

- Файлы MP3, хранящиеся на жестком диске компьютера
- Музыкальные файлы на компакт-дисках
- Музыкальные файлы, предварительно установленные на фотоаппарате

Установка программы “Music Transfer”

- Перед установкой программы “Music Transfer” закройте все остальные программные приложения.
 - Для установки необходимо войти в систему в качестве администратора.
- 1 Включите компьютер Macintosh и вставьте диск CD-ROM (прилагается) в дисковод CD-ROM.
 - 2 Дважды щелкните значок  (SONYPICTUTIL).
 - 3 Дважды щелкните файл [MusicTransfer.pkg] в папке [MAC]. Начнется установка программного обеспечения.

Добавление/изменение музыкальных файлов

См. “Добавление/изменение музыкальных файлов с помощью “Music Transfer”” на стр. 97.

Техническая поддержка

Дополнительную информацию по данному изделию и ответы на часто задаваемые вопросы см. на веб-узле поддержки покупателей компании Sony.
<http://www.sony.net/>



Печать неподвижных изображений

При печати изображений, снятых в режиме [16:9(ТВЧ)], оба края могут быть обрезаны, поэтому обязательно проверьте это перед печатью (стр. 117).

Прямая печать с помощью PictBridge-совместимого принтера (стр. 102)



Можно выполнить печать изображений, подсоединив фотоаппарат непосредственно к PictBridge-совместимому принтеру.

Прямая печать при помощи “Memory Stick”-совместимого принтера



Вы можете выполнить печать изображений при помощи “Memory Stick”-совместимого принтера. Подробные сведения приведены в руководстве пользователя, прилагаемом к принтеру.

Печать с помощью компьютера



Можно копировать изображения на компьютер с помощью прилагаемого программного обеспечения “Picture Motion Browser” и печатать изображения.

Печать в фотоателье (стр. 106)

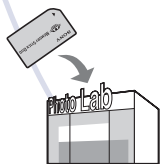

Можно принести карту памяти “Memory Stick Duo”, содержащую изображения, снятые фотоаппаратом, в фотоателье. Предварительно можно отметить значком  (Команда печати) те изображения, которые требуется напечатать.

Прямая печать изображений с помощью PictBridge-совместимого принтера

Даже если компьютера нет, можно выполнить печать изображений, снятых с помощью фотоаппарата, путем подсоединения фотоаппарата непосредственно к PictBridge-совместимому принтеру.

PictBridge

- Основой “PictBridge” является стандарт CIPA. (CIPA: Camera & Imaging Products Association)

В режиме одиночного изображения

Можно выполнить печать одиночного изображения на печатном листе.



В индексном режиме

Можно выполнить печать нескольких изображений уменьшенного размера на печатном листе. Можно выполнить печать комплекта одинаковых изображений (1) или различных изображений (2).

①

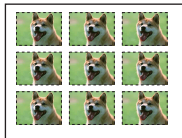

②



- На некоторых моделях принтеров функция индексной печати может быть не предусмотрена.
- Количество изображений, которые могут быть напечатаны в виде индексного изображения, отличается в зависимости от принтера.

- Невозможно выполнить печать видеосъемки.
- Если индикатор  мигает на экране фотоаппарата в течение примерно пяти секунд (уведомление об ошибке), проверьте подсоединенный принтер.

Этап 1: Подготовка фотоаппарата

Подготовьте фотоаппарат для подключения к принтеру с помощью многофункционального кабеля. При подсоединении фотоаппарата к принтеру, который распознается, когда для параметра [Подсоед USB] установлено значение [Авто], этап 1 не нужен.

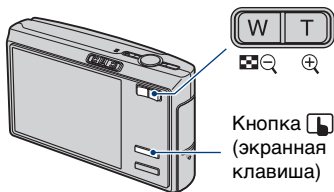

Кнопка индекса



Кнопка  (экранная клавиша)

- Рекомендуется использовать полностью заряженный батарейный блок или адаптер переменного тока (не прилагается), чтобы питание не отключалось в процессе печати.

1 Прикоснитесь к кнопке [MENU] для отображения меню.

2 Прикоснитесь к кнопке  для отображения кнопки  (Установка).

3 Прикоснитесь к кнопке [Подсоед USB] в меню  (Установка 3).

- 4 Прикоснитесь к кнопке [PictBridge], затем к кнопке ↷.

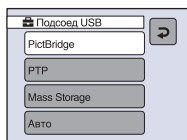

Режим USB установлен.

Этап 2: Подсоединение фотоаппарата к принтеру

- 1 Подключите фотоаппарат к принтеру.

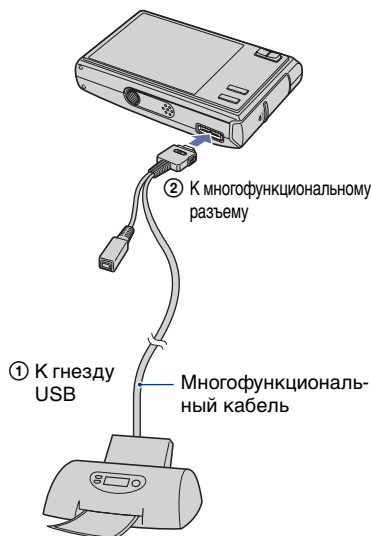

- 2 Установите переключатель на кабеле для многофункционального разъема в положение "CAMERA".



- 3 Включите питание фотоаппарата и принтера.

Фотоаппарат будет установлен в режим воспроизведения, после чего на экране появится изображение и меню печати.

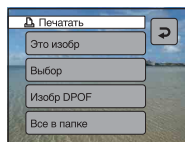

Этап 3: Печать

Независимо от того, в какое положение установлен переключатель режимов, меню печати появится после завершения выполнения действий этапа 2.

- 1 Выберите нужный метод печати.

[Это изобр]

Печать отображаемого изображения.

- Если при выполнении действий пункта 2 выбран параметр [Это изобр] и для параметра [Индекс] установлено значение [Вкл], можно напечатать комплект одинаковых изображений в виде индексного изображения.

[Выбор]

Выбор изображений и печать всех выбранных изображений.

- ① Выберите изображение, которое требуется напечатать, с помощью кнопок ◀/▶, затем прикоснитесь к кнопке [Выбор].
Знак ✓ появится на выбранном изображении.
 - Для выбора других изображений повторите данную процедуру.

- ② Прикоснитесь к кнопке [Печатать].

[Изобр DPOF]

Выполняется печать всех изображений с меткой  (Команда печати) (стр. 106) независимо от отображаемого изображения.

[Все в папке]

Печать всех изображений в папке.

Если для параметра [Индекс] установлено значение [Вкл]:

Выберите количество наборов изображений, печать которых требуется выполнить в виде индексного изображения. Если выбран параметр [Это изобр] при выполнении действий пункта 1, выберите количество одинаковых изображений, печать которых требуется выполнить друг возле друга на листе в виде индексного изображения.

- Указанное количество изображений может не помещаться полностью на один лист в зависимости от количества изображений.

[Дата]

Выберите значение [Дата/Время] или [Дата], чтобы добавить на изображения дату и время.

- При выборе параметра [Дата] дата будет устанавливаться в порядке выбора (стр. 77). Данная функция может быть не предусмотрена в зависимости от принтера.

[Размер]

Выберите размер печатного листа.

[Индекс]

Выберите значение [Вкл] для выполнения печати в виде индексного изображения.

2 Установите настройки печати, прикасаясь к нужным пунктам.

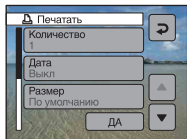

[Количество]

Если для параметра [Индекс] установлено значение [Выкл]:

Выберите количество листов для изображения, которое требуется напечатать. Изображение будет напечатано как одиночное.

3 Прикоснитесь к кнопке [ДА].

Изображение будет напечатано.

- Не отсоединяйте кабель для многофункционального разъема во время отображения на экране индикатора  (Соединение PictBridge).



Печать других изображений



После выполнения действий пункта 3 выберите параметр [Выбор] и требуемое изображение, затем выполните действия, начиная с пункта 1.

Печать изображений на индексном экране

Выполните действия подразделов “Этап 1: Подготовка фотоаппарата” (стр. 102) и “Этап 2: Подсоединение фотоаппарата к принтеру” (стр. 103), затем продолжайте выполнять следующие действия.

Когда фотоаппарат будет подключен к принтеру, появится меню печати.

Нажмите кнопку  (экранная клавиша) для выключения меню печати, а затем выполните следующие действия.

- 1 Нажмите кнопку  (Индекс). Появится индексный экран.
- 2 Прикоснитесь к кнопке [MENU] для отображения меню.
- 3 Прикоснитесь к кнопке  (Печать).
- 4 Выберите нужный метод печати.

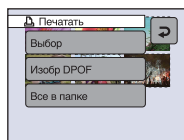

[Выбор]

Выбор изображений и печать всех выбранных изображений. Выберите изображение для печати для отображения метки ✓. (Повторите эту процедуру для выбора других изображений.)

[Изобр DPOF]

Выполняется печать всех изображений с меткой  (Команда печати) независимо от отображаемого изображения.

[Все в папке]

Печать всех изображений в папке.

- 5 Выполните действия пунктов 2 и 3 подраздела “Этап 3: Печать” (стр. 103).

Печать в фотоателье

Можно принести карту памяти “Memory Stick Duo”, содержащую изображения, снятые фотоаппаратом, в фотоателье. Если фотоателье предлагает услуги фотопечати, удовлетворяющие стандарту DPOF, можно заранее отметить изображения с помощью метки  (Команда печати), так что не нужно будет повторно выбирать их, когда будете печатать их в фотоателье.

- Невозможно напечатать изображения, сохраненные во внутренней памяти, в фотоателье непосредственно с фотоаппарата. Скопируйте изображения на карту памяти “Memory Stick Duo”, а затем отнесите карту памяти “Memory Stick Duo” в печатную мастерскую.

Что такое DPOF?

DPOF (Digital Print Order Format - Цифровой формат управления печатью) представляет собой функцию, позволяющую сделать метку  (Команда печати) на изображениях на карте памяти “Memory Stick Duo”, печать которых необходимо выполнить позже.

- Можно также выполнить печать изображений с меткой  (Команда печати) с помощью принтера, соответствующего стандарту DPOF (Digital Print Order Format - Цифровой формат управления печатью), или с помощью PictBridge-совместимого принтера.
- Невозможно отметить значком видеосъемки.
- Если отметить изображения, снятые в режиме [Серия изобр], они будут напечатаны на одном листе, разделенном на 16 панелей.

Собираясь принести карту памяти “Memory Stick Duo” в фотоателье



- Проконсультируйтесь в фотоателье, с какими типами карты памяти “Memory Stick Duo” они работают.

- Если Ваше фотоателье не работает с картой памяти “Memory Stick Duo”, скопируйте изображения, печать которых Вы хотите выполнить, на другой носитель информации, например, диск CD-R, и принесите его в фотоателье.
- Не забудьте принести вместе с ним адаптер карты памяти Memory Stick Duo.
- Прежде чем отнести данные изображений в фотоателье, обязательно скопируйте данные на диск (сделайте резервную копию).
- Невозможно установить количество отпечатков.
- Если требуется наложение даты на изображения, проконсультируйтесь в фотоателье.

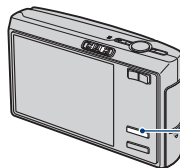
Нанесение меток в режиме одиночного изображения



Кнопка  (экранная клавиша)

- 1** Отобразите изображение, которое требуется напечатать.
- 2** Прикоснитесь к кнопке [MENU] для отображения меню.
- 3** Прикоснитесь к кнопкам   для отображения кнопки [DPOF], а затем нажмите ее.

4 Прикоснитесь к кнопке [DPOF].

Метка  (Команда печати) наносится на изображение.



5 Для нанесения меток на другие изображения отобразите нужное изображение с помощью кнопок ◀/▶, а затем прикоснитесь к кнопке [DPOF].

Удаление метки в режиме одиночного изображения

Прикоснитесь к кнопке [DPOF] при выполнении действий пункта 4 или 5.

Пометка в индексном режиме

1 Отобразите индексный экран (стр. 30).

2 Прикоснитесь к кнопке [MENU] для отображения меню.

3 Прикоснитесь к кнопкам ▲/▼ для отображения кнопки [DPOF], а затем нажмите ее.

4 Нажмите кнопку [Выбор].

- Невозможно добавить метку  в режиме [Все в папке].

5 Выберите изображение, которое требуется отметить.

На выбранном изображении появится зеленая метка .



6 Повторите действия пункта 5, чтобы отметить другие изображения.

7 Прикоснитесь к кнопке [ДА] → [ДА].

Для отмены выберите [Выход] при выполнении действий пункта 5 или [Отмена] при выполнении действий пункта 7.

Удаление меток в индексном режиме

В пункте 5 выберите изображения, с которых требуется удалить метку.

Удаление всех меток в папке

Выберите [Все в папке] при выполнении действий пункта 4, затем прикоснитесь к кнопке [Выкл].



Если в фотоаппарате обнаружена неисправность, попробуйте выполнить следующие действия по ее устранению.

1 Проверьте пункты, указанные на стр. 109 - 120.

Если на экране появился код “С/Е:□□:□□”, см. стр. 121.

2 Извлеките батарейный блок и вставьте его снова примерно через минуту, затем включите питание.

3 Выполните инициализацию настроек (стр. 75).

4 Обратитесь к дилеру Sony или в местный уполномоченный сервисный центр Sony.

Следует учесть, что отправка фотоаппарата в ремонт означает согласие на проверку изображений или музыкальных файлов, хранящихся во внутренней памяти.

Выберите один из следующих пунктов, чтобы перейти на страницу с описанием неполадок и их причин, а также соответствующих способов их устранения.

Батарейный блок и питание	109	“Memory Stick Duo”	117
Съемка неподвижных изображений/видеосъемка	109	Внутренняя память	117
Просмотр изображений	112	Печать	117
Удаление/редактирование изображений	113	PictBridge-совместимый принтер	118
Компьютеры	114	Сенсорная панель	120
Picture Motion Browser	116	Прочее	120

Батарейный блок и питание

Не удается установить батарейный блок.

- Установите батарейный блок правильно, используя конец батарейного блока для нажатия рычага выталкивания батареи.

Крышка батареи не закрывается.

- Если батарейный блок вставлен в неверном направлении, крышка батареи не закрывается. Нажимая вниз основание крышки батареи, откройте ее, чтобы проверить, в правильном ли направлении вставлен батарейный блок.

Не удается включить фотоаппарат.

- Установите батарейный блок правильно.
- Батарейный блок разряжен. Установите заряженный батарейный блок.
- Батарейный блок вышел из строя (стр. 129). Установите новый батарейный блок.
- Используйте рекомендуемый батарейный блок.

Внезапное отключение питания.

- Если фотоаппарат не используется в течение примерно трех минут при включенном питании, он автоматически отключится для предотвращения разрядки батарейного блока. Снова включите фотоаппарат.
- Батарейный блок вышел из строя (стр. 129). Установите новый батарейный блок.



Индикатор заряда батарейного блока работает неточно.

- Это происходит, если фотоаппарат используется в очень жарком или холодном месте.
- Отображаемый оставшийся заряд батареи отличается от текущего. Полностью разрядите, а затем зарядите батарейный блок для исправления индикации.
- Батарейный блок разряжен. Установите заряженный батарейный блок.
- Батарейный блок вышел из строя (стр. 129). Установите новый батарейный блок.

Съемка неподвижных изображений/видеосъемка

Фотоаппарат не записывает изображения.

- Проверьте свободную емкость внутренней памяти или карты памяти “Memory Stick Duo”. Если память заполнена, выполните одно из следующих действий.
 - Удалите ненужные изображения (стр. 29).
 - Замените “Memory Stick Duo”.
- Используется карта памяти “Memory Stick Duo” с переключателем защиты от записи, который установлен в положение LOCK. Установите переключатель в положение записи (стр. 126).

- Нельзя записать изображения во время зарядки вспышки.
- При съемке неподвижных изображений установите переключатель режимов в положение .
- Во время видеосъемки установите переключатель режимов в положение .
- Размер изображения установлен в положение [640(Высококач)] при видеосъемке. Выполните одно из следующих действий.
 - Установите для размера изображения значение, отличное от [640(Высококач)].
 - Вставьте карту памяти “Memory Stick PRO Duo”.







Не работает функция устойчивой съемки.

- Функция устойчивой съемки не работает, когда отображается индикация .
- Функция устойчивой съемки может не работать надлежащим образом при съемке ночных сцен.
- Выполните съемку после нажатия кнопки затвора наполовину. Не нажимайте ее резко до конца.

Запись занимает длительное время.

- Включена функция медленного затвора NR (стр. 15). Это не является неисправностью.

Изображение не сфокусировано.









- Объект находится слишком близко. Используйте режим записи  (Макро). Убедитесь в том, что объектив расположен от объекта дальше минимально допустимого расстояния для съемки, которое составляет около 8 см (W)/25 см (T). Или выберите режим  (Увеличительное стекло) и выполните фокусировку с расстояния прибл. от 1 до 20 см до объекта (стр. 27).
- При выполнении фотосъемки в качестве режима сцены был установлен режим  (Увеличит. стекло) или выбран режим  (Сумерки),  (Ландшафт) или  (Фейерверки).
- Выбрана функция предварительной установки фокусировки. Выберите режим автоматической фокусировки (стр. 35).

Изменение фокусного расстояния не работает.

- В режиме  (Увеличительное стекло) функция оптического увеличения недоступна.
- Функцию интеллектуального увеличения нельзя использовать в следующих случаях:
 - Для размера изображения выбрано значение [7M] или [3:2].
 - Выполняется съемка в режиме серии изображений.
- Функция цифрового увеличения не может использоваться при съемке фильмов.

Вспышка не работает.



- Вспышка установлена в положение  (Принудительная вспышка выкл) (стр. 26).

- Вспышку нельзя использовать в следующих случаях:
 - [Mode] (Режим ЗАПИСИ) установлено значение [Кратк.сер.изобр], [Задерж.эксп] или [Серия изобр] (стр. 51).
 - В режиме сцены выбран  (режим Высокая чувствительность),  (режим Сумерек) или  (режим Фейерверки) (стр. 33).
 - Выполняется видеосъемка.
- Установите вспышку в положение  (Принудительная вспышка) при выборе параметра  (Увеличительное стекло) или в режиме сцены выберите параметр  (режим Ландшафт),  (режим Высокая скорость затвора),  (режим Пляж) или  (режим Снег) (стр. 26).

На изображениях, снятых с использованием вспышки, появляются размытые пятна.

- Пыль в воздухе отразила вспышку и появилась на изображении. Это не является неисправностью.

Функция съемки крупным планом (Макро/Увеличительное стекло) не работает.

- В режиме сцены выбран  (режим Сумерек),  (режим Ландшафт) или  (режим Фейерверки) (стр. 33).

На панели ЖКД не отображаются дата и время.

- Во время съемки дата и время не отображаются. Они отображаются только во время воспроизведения.

На изображение наложена дата записи.

- Данный фотоаппарат не оснащен функцией наложения даты на изображения (стр. 119).

Индикация величины F и скорости затвора мигает, если нажата кнопка затвора и удерживается в таком положении.

- Экспозиция установлена неправильно. Откорректируйте экспозицию (стр. 34).

Экран слишком темный или слишком яркий.

- Отрегулируйте яркость подсветки экрана ЖКД (стр. 20, 75).

Изображение выглядит слишком темным.

- Выполняется съемка объекта, за которым находится источник света. Выберите режим измерения (стр. 47) или отрегулируйте экспозицию (стр. 34).

Изображение выглядит слишком ярким.

- Настройте экспозицию (стр. 34).

Цвета изображения являются неправильными.

- Установите для параметра [COLOR] (Цветовой режим) значение [Нормальн] (стр. 46).

При наведении фотоаппарата на очень яркий объект появляются вертикальные полосы.

- Проявляется эффект смазывания. Данный эффект не является неисправностью.

При просмотре изображения на экране в темном месте появляются помехи.

- Фотоаппарат пытается улучшить видимость изображения на экране посредством временного повышения яркости в условиях недостаточного освещения. Это не отражается на записываемом изображении.

Глаза человека выглядят красными.

- Установите для параметра [Ум.эфф.кр.глаз] в меню  (Установка) значение [Вкл] (стр. 67).
- Выполните съемку объекта с более близкого расстояния, чем расстояние при использовании вспышки.
- Осветите комнату и выполните съемку объекта.

На экране появляются и остаются точки.

- Это не является неисправностью. Эти точки не записываются (стр. 3).

Не выполняется последовательная съемка изображений.

- Внутренняя память или карта памяти “Memory Stick Duo” заполнена. Удалите ненужные изображения (стр. 29).
- Низкий уровень заряда батареи. Установите заряженный батарейный блок.

Просмотр изображений

Фотоаппарат не может воспроизводить изображения.

- Имя папки/файла было изменено на компьютере (стр. 91).
- Если файл изображения был обработан на компьютере, или если файл изображения был записан с помощью фотоаппарата другой модели, воспроизведение на данном фотоаппарате не гарантируется.
- Фотоаппарат работает в режиме USB. Удалите соединение USB (стр. 89).

Дата и время не отображаются.

- Отключена кнопка  (Переключатель экранной индикации) (стр. 20).

Сразу после начала воспроизведения появляется некачественное изображение.

- Изображение может выглядеть некачественным сразу после начала воспроизведения вследствие обработки изображения. Это не является неисправностью.

Изображение не появляется на экране при установке соединения USB.

- Переключатель на кабеле для многофункционального разъема установлен в положение “TV”. Отсоедините кабель для многофункционального разъема или установите переключатель в положение “CAMERA” (стр. 85).

Изображение не появляется на экране телевизора.

- Проверьте параметр [Видеовыход], что выходной видеосигнал фотоаппарата установлен в соответствии с цветной системой телевизора (стр. 77).
- Проверьте правильность соединения (стр. 79).
- Переключатель на кабеле для многофункционального разъема установлен в положение “CAMERA”. Установите его в положение “TV” (стр. 79).

Удаление/редактирование изображений

Фотоаппарат не может удалить изображение

- Отмените защиту (стр. 58).
- Используется карта памяти “Memory Stick Duo” с переключателем защиты от записи, который установлен в положение LOCK. Установите переключатель в положение записи (стр. 126).

Изображение удалено по ошибке.

- Удаленные изображения не восстанавливаются. Рекомендуется установить защиту на изображения (стр. 57) или использовать карту памяти “Memory Stick Duo” с переключателем защиты от записи и установить его в положение LOCK (стр. 126) для предотвращения случайного стирания.

Функция изменения размера не работает.

- Невозможно изменить размер видеосъемки и изображений, снятых в режиме серии изображений.

Невозможно обрезать видеосъемку.

- Видеосъемка недостаточно длинная для сокращения (менее двух секунд).
- Отмените защиту (стр. 58).

Невозможно выполнить рисование.

- Недостаточно свободной емкости на носителе информации. Удалите ненужные изображения.

Компьютеры

Неизвестно, совместима ли операционная система компьютера с фотоаппаратом.

- Обратитесь к разделу “Рекомендуемая компьютерная среда” на стр. 82 для Windows и стр. 98 для Macintosh.

Карта памяти “Memory Stick PRO Duo” не распознается компьютером, имеющим слот для карты памяти “Memory Stick”.

- Убедитесь, что компьютер и устройство чтения/записи Memory Stick поддерживают карту памяти “Memory Stick PRO Duo”. Пользователи компьютеров и устройств чтения/записи Memory Stick производства других компаний, кроме Sony, должны связаться с этими производителями.
- Если карта памяти “Memory Stick PRO Duo” не поддерживается, подсоедините фотоаппарат к компьютеру (стр. 85 и 98). Компьютер распознает карту памяти “Memory Stick PRO Duo”.

На экране фотоаппарата ничего не отображается при установке соединения USB.

- Переключатель на кабеле для многофункционального разъема установлен в положение “TV”. Установите его в положение “CAMERA” (стр. 85).

Компьютер не распознает фотоаппарат.

- Включите питание.
- При низком уровне заряда батареи установите заряженный батарейный блок или используйте адаптер переменного тока (не прилагается).
- Установите для параметра [Подсоед USB] значение [Mass Storage] в меню  (Установка) (стр. 76).
- Используйте кабель для многофункционального разъема (прилагается) (стр. 85).
- Отсоедините многофункциональный кабель от компьютера и фотоаппарата и плотно подсоедините повторно.
- Отсоедините все оборудование, кроме фотоаппарата, клавиатуры и мыши, от разъемов USB компьютера.
- Подсоедините фотоаппарат непосредственно к компьютеру без промежуточного концентратора USB или другого устройства (стр. 85).
- Программное обеспечение (прилагается) не установлено. Установите программное обеспечение (стр. 83).

- Компьютер неправильно распознал устройство, потому что фотоаппарат был подключен к компьютеру с помощью многофункционального кабеля для установки прилагаемого программного обеспечения (прилагается). Удалите ошибочно распознанное устройство с компьютера, затем установите драйвер USB (см. следующий пункт).

Значок “Removable disk” не появляется на экране компьютера при подсоединении компьютера к фотоаппарату.

- Выполните приведенную ниже процедуру для повторной установки драйвера USB. Следующая процедура предназначена для компьютера с системой Windows.
 - 1 Щелкните правой кнопкой значок [My Computer] для отображения меню, затем щелкните пункт [Properties]. Появится окно “System Properties”.
 - 2 Щелкните вкладку [Hardware] → [Device Manager].
 - В Windows Me откройте вкладку [Device Manager]. Появится окно “Device Manager”.
 - 3 Щелкните правой кнопкой мыши параметр [Sony DSC], затем щелкните параметр [Uninstall] → [OK]. Устройство будет удалено.
 - 4 Установите программное обеспечение (стр. 83). При этом также устанавливается драйвер USB.

Невозможно копировать изображения.

- Подключите фотоаппарат к компьютеру надлежащим образом и установите соединение USB (стр. 85).
- Выполните предписанную процедуру копирования для данной операционной системы (стр. 86 и 98).
- При съемке изображений на карту памяти “Memory Stick Duo”, отформатированную на компьютере, возможно, не удастся скопировать изображения на компьютер. Выполняйте съемку с помощью карты памяти “Memory Stick Duo”, отформатированной на фотоаппарате (стр. 71).

После установки соединения USB программа “Picture Motion Browser” не запускается автоматически.

- Запустите “Media Check Tool” (стр. 92).
- Выполните соединение USB после включения компьютера (стр. 85).

Изображение не воспроизводится на компьютере.

- Если используется программа “Picture Motion Browser”, см. справку этой программы.
- Обратитесь к изготовителю компьютера или программного обеспечения.

Изображение и звук прерываются помехами при просмотре видеосъемки на компьютере.

- Видеосъемка воспроизводится непосредственно из внутренней памяти или с “Memory Stick Duo”. Скопируйте фильм на жесткий диск компьютера, затем воспроизведите фильм с жесткого диска (стр. 84).

Не удается напечатать изображение.

- См. руководство по эксплуатации принтера.

После копирования на компьютер изображения нельзя просматривать с помощью фотоаппарата.

- Скопируйте их в папку, распознанную фотоаппаратом, например “101MSDCF”, (стр. 90).
- Правильно выполняйте операции (стр. 91).

Picture Motion Browser

С помощью программы “Picture Motion Browser” изображения отображаются неправильно.

- Убедитесь, что папка изображений зарегистрирована в разделе “Viewed folders”. Если изображения не отображаются даже после регистрации папки в разделе “Viewed folders”, обновите базу данных (стр. 95).

Не удается найти изображения, импортированные с помощью “Picture Motion Browser”.

- Поищите в папке “My Pictures”.
- Если настройки по умолчанию были изменены, см. раздел “Изменение “Folder to be imported”” на стр. 95 и проверьте, какая папка используется для импорта.

Необходимо изменить “Folder to be imported”.

- Откройте экран “Import Settings”, чтобы изменить “Folder to be imported”. Можно указать другую папку после использования программы “Picture Motion Browser”, чтобы зарегистрировать ее в разделе “Viewed folders” (стр. 95).

Все импортированные изображения отображаются на календаре под датой 1 января.

- На фотоаппарате не установлена дата. Установите дату на фотоаппарате (стр. 77).

“Memory Stick Duo”

Не удается вставить “Memory Stick Duo”.

- Вставьте ее в правильном направлении.

Невозможно выполнить форматирование карты памяти “Memory Stick Duo”.

- Используется карта памяти “Memory Stick Duo” с переключателем защиты от записи, который установлен в положение LOCK. Установите переключатель в положение записи (стр. 126).

По ошибке отформатирована карта “Memory Stick Duo”.

- Все данные на карте памяти “Memory Stick Duo” при форматировании удаляются. Они не подлежат восстановлению. Для предотвращения случайного стирания рекомендуется установить переключатель защиты от записи на карте памяти “Memory Stick Duo” в положение LOCK (стр. 126).

Внутренняя память

Невозможно воспроизводить или записывать изображения, используя внутреннюю память.

- В фотоаппарат установлена карта памяти “Memory Stick Duo”. Извлеките ее.

Невозможно копировать данные, сохраненные во внутренней памяти, на карту памяти “Memory Stick Duo”.

- На карте памяти “Memory Stick Duo” нет свободного места. Проверьте емкость карты (рекомендуется 64 МБ или более).

Невозможно копировать данные, содержащиеся на карте памяти “Memory Stick Duo” или на компьютере, во внутреннюю память.

- Данные, хранящиеся на карте памяти “Memory Stick Duo” или на компьютере, невозможно копировать во внутреннюю память.

Печать

Также см. раздел “PictBridge-совместимый принтер” (далее) в сочетании со следующими пунктами.

Изображения печатаются с обрезанными краями.

- На некоторых принтерах может быть обрезан левый, правый, верхний или нижний край изображения. Особенно велика возможность того, что край изображения будет обрезан, если выполняется печать изображений, снятых при выборе размера изображения [16:9(ТВЧ)].

- При печати изображений на принтере попробуйте отключить параметры подгонки или печати без рамки. Обратитесь к изготовителю принтера за консультацией, предусмотрены ли у принтера данные функции или нет.
- При печати изображений в цифровом фотоателе выясните, возможна ли печать без обрезки по краям.

Выполняется печать изображений, состоящих из 16 кадров.

- Изображения, снятые в режиме серии изображений, записываются как одно изображение с 16 кадрами. Невозможно выполнить печать изображения кадр за кадром.

Невозможно распечатать изображения с датой.

- Если печать изображений выполняется с помощью Picture Motion Browser, изображения можно распечатать со вставленной датой.
- Данный фотоаппарат не обладает функцией наложения дат на изображения. Однако, поскольку изображения, снятые этим фотоаппаратом, содержат информацию о дате записи, можно их распечатать и наложить дату, если принтер или программное обеспечение могут распознавать информацию Exif. Сведения о совместимости с информацией Exif можно получить у производителя принтера или программного обеспечения.
- Если печать изображений выполняется в фотоателе, можно попросить распечатать изображения со вставленной датой.

PictBridge-совместимый принтер

Невозможно установить соединение.

- Фотоаппарат не может быть непосредственно подключен к принтеру, несовместимому со стандартом PictBridge. Выясните у изготовителя принтера, является ли принтер PictBridge-совместимым или нет.
- Проверьте, включен ли принтер, и может ли он быть подключен к фотоаппарату.
- Установите для параметра [Подсоед USB] значение [PictBridge] в меню  (Установка) (стр. 76).
- Отключите и снова подключите многофункциональный кабель. Если принтер отображает сообщение об ошибке, обратитесь к инструкции по эксплуатации, прилагаемой к принтеру.

На экране фотоаппарата ничего не отображается при установке соединения USB.

- Переключатель на кабеле для многофункционального разъема установлен в положение “TV”. Установите его в положение “CAMERA” (стр. 103).

Невозможно выполнить печать изображений.

- Проверьте, правильно ли подключен многофункциональный кабель к фотоаппарату и принтеру.

- Включите принтер. Подробную информацию см. в инструкциях по эксплуатации, прилагаемых к принтеру.
- При выборе параметра [Выход] во время печати, возможно, изображения не будут напечатаны. Отключите и снова подключите многофункциональный кабель. Если все же не удастся выполнить печать изображений, отключите многофункциональный кабель, выключите, а затем снова включите принтер и снова подключите многофункциональный кабель.
- Печать видеосъемки невозможна.
- Печать изображений, снятых с помощью других фотоаппаратов, или изображений, измененных с помощью компьютера, может быть невозможна.

Печать отменена.

- Кабель для многофункционального разъема был отсоединен до исчезновения значка  (Соединение PictBridge).

Не удается вставить дату или выполнить печать изображений в индексном режиме.

- Принтер не поддерживает эти функции. Обратитесь к изготовителю принтера за консультацией, предусмотрены ли у принтера данные функции или нет.
- На некоторых моделях принтеров нельзя вставить дату в индексном режиме. Обратитесь к изготовителю принтера за консультацией.

Выполняется печать символов “---- --” на участке изображения для вставки даты.

- Изображения, для которых дата не записана, нельзя напечатать со вставленной датой. Установите для параметра [Дата] значение [Выкл] и выполните печать изображения еще раз (стр. 104).

Невозможно выбрать размер печати.

- Обратитесь к изготовителю принтера за консультацией, может ли принтер обеспечить нужный размер.

Невозможно выполнить печать изображения выбранного размера.

- Отключите многофункциональный кабель и подсоединяйте его каждый раз при изменении размера бумаги после того, как принтер был подключен к фотоаппарату.
- Настройки печати фотоаппарата отличаются от настроек принтера. Измените настройки фотоаппарата (стр. 104) или принтера.

Работа фотоаппарата невозможна после отмены печати.

- Подождите немного, пока принтер выполняет отмену. Для этого может понадобиться некоторое время в зависимости от принтера.

Сенсорная панель

Не отображаются кнопки сенсорной панели.

- Нажмите кнопку  (экранная клавиша).

Невозможно управлять кнопками сенсорной панели правильно или полностью.

- Выполните процедуру [Калибровка] (стр. 78).

Результат операции, выполняемой с помощью устройства Перо, отображается в несоответствующих точках.

- Выполните процедуру [Калибровка] (стр. 78).

Прочее

Объектив покрылся влагой.

- Произошла конденсация влаги. Выключите фотоаппарат и оставьте его примерно на час перед использованием.

Фотоаппарат нагревается при использовании его в течение длительного времени.

- Это не является неисправностью.

При включении фотоаппарата, появляется экран установки часов.

- Установите дату и время еще раз (стр. 77).

Требуется изменить дату или время.

- Установите дату и время еще раз (стр. 77).

Дисплей самодиагностики

Если появится код, начинающийся с буквы алфавита, фотоаппарат оснащен функцией самодиагностики. Две последние цифры (обозначенные как □□) изменяются в зависимости от состояния фотоаппарата.

Если не удастся решить проблему даже после нескольких применений следующих способов устранения, возможно, фотоаппарат нуждается в ремонте. Обратитесь к дилеру Sony или в местный уполномоченный сервисный центр Sony.

C:32:□□

- Неисправен механизм фотоаппарата. Выключите и снова включите питание.

C:13:□□

- Фотоаппарат не может прочитать или записать данные на карту памяти “Memory Stick Duo”. Попробуйте выключить и снова включить фотоаппарат или несколько раз извлеките и снова вставьте карту памяти “Memory Stick Duo”.
- Во внутренней памяти произошла ошибка форматирования или установлена неотформатированная карта памяти “Memory Stick Duo”. Выполните форматирование внутренней памяти или карты памяти “Memory Stick Duo” (стр. 70, 71).
- Установленная карта памяти “Memory Stick Duo” не может использоваться с фотоаппаратом или данные повреждены. Вставьте новую карту памяти “Memory Stick Duo”.

E:61:□□

E:62:□□

E:91:□□

- Произошел сбой в работе фотоаппарата. Выполните инициализацию фотоаппарата (стр. 75), затем включите питание еще раз.

Сообщения

При появлении следующих сообщений следуйте инструкциям.



- Низкий уровень заряда батареи. Зарядите батарейный блок. В зависимости от условий использования и типа батарейного блока индикатор может мигать, даже если время оставшегося заряда батареи еще составляет от 5 до 10 минут.

Только для батареи “InfoLITHIUM”

- Батарейный блок не относится к типу “InfoLITHIUM”.

Ошибка системы

- Выключите и снова включите питание.

Ошибка внутр. памяти

- Выключите и снова включите питание.

Вставьте снова карту памяти Memory Stick

- Правильно вставьте карту памяти “Memory Stick Duo”.
- Установленная карта памяти “Memory Stick Duo” не может

использоваться в фотоаппарате (стр. 126).

- Карта памяти “Memory Stick Duo” повреждена.
- Контакты карты памяти “Memory Stick Duo” загрязнены.

Ошибка типа Memory Stick

- Установленная карта памяти “Memory Stick Duo” не может использоваться в фотоаппарате (стр. 126).

Ошибка форматирования

- Выполните форматирование носителя данных еще раз (стр. 70 и 71).

Memory Stick заблокирована

- Используется карта памяти “Memory Stick Duo” с переключателем защиты от записи, который установлен в положение LOCK. Установите переключатель в положение записи (стр. 126).

Нет места во внутренней памяти Нет места на карте памяти Memory Stick

- Удалите ненужные изображения или файлы (стр. 29).

Только чтение памяти

- Фотоаппарат не записывает и не удаляет изображения с данной карты памяти “Memory Stick Duo”.

Нет файла

- Во внутреннюю память не были записаны изображения.

В папке нет файла

- В эту папку не были записаны изображения.
- Неправильно выполнены операции при копировании изображений с компьютера (стр. 91).

Ошибка папки

- Папка с номером, состоящим из этих же первых трех цифр, уже существует на карте памяти “Memory Stick Duo” (например, 123MSDCF и 123ABCDE). Выберите другие папки или создайте новую папку (стр. 71, 72).

Создан дополн папок невозм

- Папка, имя которой начинается с “999”, существует на карте памяти “Memory Stick Duo”. В данном случае невозможно создать другие папки.

Запись невозможна

- Фотоаппарат не может записывать изображения в выбранную папку. Выберите другую папку (стр. 72).

Ошибка файла

- При воспроизведении изображения произошла ошибка.

Файл защищен

- Снимите защиту (стр. 58).

Превышен размер изобр

- Воспроизводится изображение, размер которого не поддерживается на данном фотоаппарате.

Разделение невозможно

- Видеосъемка недостаточно длинная для разделения (менее двух секунд).
- Файл не является видеосъемкой.

Неправильное действие

- Предпринята попытка воспроизведения файла, который не поддерживается фотоаппаратом.
- Для фильмов предпринималась попытка использовать функцию увеличения, рисования, изменения размера, поворота или установить DPOF.
- Для изображений, снятых в режиме серии изображений, предпринималась попытка использовать функцию увеличения, рисования, изменения размера или поворота.
- Во время просмотра записанных изображений на экране телевизора предпринималась попытка использовать функцию рисования.

(Индикатор предупреждения о вибрации)

- Из-за недостаточной освещенности может иметь место дрожание фотоаппарата. Используйте вспышку, включите функцию устойчивой съемки или установите фотоаппарат на штатив для обеспечения устойчивости фотоаппарата.

640(Высококач) невозможно

- Видеосъемка с размером 640(Высококач) может быть записана только на карту памяти “Memory Stick PRO Duo”. Вставьте карту памяти “Memory Stick PRO Duo” или установите

размер изображения, отличный от [640(Высококач)]

Включите принтер для подсоед

- Для параметра [Подсоед USB] установлено значение [PictBridge], однако фотоаппарат подсоединен к устройству, не совместимому со стандартом PictBridge. Проверьте устройство.
- Соединение не установлено. Отключите и снова подключите многофункциональный кабель. Если принтер отображает сообщение об ошибке, обратитесь к инструкции по эксплуатации, прилагаемой к принтеру.

Подсоед к PictBridge устройству

- Была произведена попытка распечатать изображения до установления соединения с принтером. Выполните подключение к PictBridge-совместимому принтеру.

Нет изобр для печати

- Предпринята попытка выполнить команду [Изобр DPOF], не поместив на изображения метку DPOF (Команда печати).
- Предпринята попытка выполнить команду [Все в папке] в то время, как была выбрана папка, в которой содержится только видеосъемка. Невозможно выполнить печать видеосъемки.

Принтер занят Ошибка бумаги Нет бумаги Ошибка чернил Низкий уровень печатной краски Нет печатной краски

- Проверьте принтер.

Ошибка принтера

- Проверьте принтер.
- Проверьте, не повреждено ли изображение, печать которого требуется выполнить.



- Передача данных на принтер может быть еще не завершена. Не отсоединяйте многофункциональный кабель.

Обработка

- Принтер отменяет текущее задание печати. До завершения этой операции печать выполнить невозможно. Для этого может потребоваться время в зависимости от принтера.

Нет изображения для показа слайдов

- Выбранная папка не содержит файл, который можно воспроизвести в режиме показа слайдов с музыкой.

Ошибка музыки

- Удалите музыкальный файл или замените его обычным музыкальным файлом.
- Выполните команду [Формат музык], затем загрузите новые музыкальные файлы (стр. 74).

Формат музыки Ошибка

- Выполните команду [Формат музык] (стр. 74).



Для использования фотоаппарата за границей — Источники питания

Фотоаппарат, зарядное устройство (прилагается) и адаптер переменного тока AC-LS5K (не прилагается) можно использовать в любой стране или регионе, где используется напряжение питания от 100 до 240 В переменного тока, 50/60 Гц.

- **Не используйте электронный трансформатор (дорожный преобразователь), так как это может привести к неправильной работе.**

Карта памяти “Memory Stick”

Карта памяти “Memory Stick” представляет собой компактный электронный носитель данных. Типы карт памяти “Memory Stick”, которые могут использоваться с данным фотоаппаратом, перечислены в приведенной ниже таблице. Однако надлежащая работа не может гарантироваться для всех функций карты памяти “Memory Stick”.

Тип карты памяти “Memory Stick”	Запись/Воспроизведение
Memory Stick (без MagicGate)	—
Memory Stick (с MagicGate)	—
Memory Stick Duo (без MagicGate)	○
Memory Stick Duo (с MagicGate)	○ ¹ 2
MagicGate Memory Stick	—
MagicGate Memory Stick Duo	○ ¹
Memory Stick PRO	—
Memory Stick PRO Duo	○ ¹ 2 ³

¹ “Memory Stick Duo”, “MagicGate Memory Stick Duo” и “Memory Stick PRO Duo” оснащены функциями MagicGate. MagicGate - это технология защиты авторских прав на основе технологии шифрования. Запись/воспроизведение данных, для которых требуются функции MagicGate, не могут выполняться на данном фотоаппарате.

² Поддерживает высокоскоростную передачу данных с помощью параллельного интерфейса.

³ Может быть записана видеосъемка с размером изображения 640(Высококач).

- Функционирование карты памяти “Memory Stick Duo”, отформатированной на компьютере, с данным фотоаппаратом не гарантируется.

- Скорости чтения/записи данных различаются в зависимости от сочетания используемой карты памяти “Memory Stick Duo” и оборудования.

Примечания по использованию карты памяти “Memory Stick Duo” (не прилагается)

- Изображения будет невозможно записывать, редактировать или удалять, если с помощью остроконечного предмета передвинуть переключатель защиты от записи в положение LOCK.

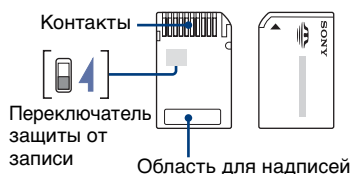

На некоторых картах памяти “Memory Stick Duo” отсутствует переключатель защиты от записи. Его положение и форма могут быть различными в зависимости от типа карты “Memory Stick Duo”.

- Не извлекайте карту памяти “Memory Stick Duo” во время чтения или записи данных.
- Данные могут быть повреждены в следующих случаях:
 - при извлечении карты памяти “Memory Stick Duo” или выключении питания фотоаппарата во время операции чтения или записи
 - при использовании карты памяти “Memory Stick Duo” в местах, подверженных статическому электричеству или электрическим помехам
- Рекомендуется создание резервных копий важных данных.
- Делая записи в области для надписей, не надавливайте на нее сильно.

- Не прикрепляйте никаких этикеток ни на саму карту памяти “Memory Stick Duo”, ни на адаптер карты памяти Memory Stick Duo.
- При транспортировке или хранении карты памяти “Memory Stick Duo” поместите ее в прилагаемый к ней футляр.
- Не касайтесь контактов карты памяти “Memory Stick Duo” рукой или металлическим предметом.
- Не ударяйте, не сгибайте и не роняйте карту памяти “Memory Stick Duo”.
- Не разбирайте и не модифицируйте карту памяти “Memory Stick Duo”.
- Не подвергайте карту памяти “Memory Stick Duo” воздействию воды.
- Не оставляйте карту памяти “Memory Stick Duo” в доступных для маленьких детей местах. Они могут случайно проглотить ее.
- Не используйте и не храните карту памяти “Memory Stick Duo” в следующих условиях:
 - в местах с высокой температурой, например в салоне автомобиля, находящегося на стоянке под воздействием прямых солнечных лучей
 - в местах, подверженных воздействию прямых солнечных лучей
 - во влажных местах или местах с наличием коррозионных веществ

Примечания по использованию адаптера карты памяти Memory Stick Duo (не прилагается)

- Для использования карты памяти “Memory Stick Duo” с устройствами, совместимыми с “Memory Stick”, не забудьте вставить карту памяти “Memory Stick Duo” в адаптер карты памяти Memory Stick Duo. Если вставить карту памяти “Memory Stick Duo” в “Memory Stick”-совместимое устройство без адаптера карты памяти Memory Stick Duo, возможно, не удастся извлечь ее из устройства.
- Вставляя карту памяти “Memory Stick Duo” в адаптер карты памяти Memory Stick Duo, убедитесь, что карта памяти “Memory Stick Duo” находится в

правильном положении, затем вставьте ее до упора. Неправильная установка может привести к неисправности.

- При использовании карты памяти “Memory Stick Duo”, установленной в адаптер карты памяти Memory Stick Duo с “Memory Stick”-совместимым устройством, убедитесь, что адаптер карты памяти Memory Stick Duo вставлен в правильном направлении. Следует учесть, что неправильное использование может привести к повреждению оборудования.
- Не вставляйте адаптер карты памяти Memory Stick Duo в “Memory Stick”-совместимое устройство без установленной карты памяти “Memory Stick Duo”. Это может привести к неисправности аппарата.

Примечания об использовании карты памяти “Memory Stick PRO Duo” (не прилагается)

Надлежащая работа носителя данных с картой памяти “Memory Stick PRO Duo” с емкостью до 2 Гб для данного фотоаппарата подтверждена.

0 батарейном блоке “InfoLITHIUM”

Для данного фотоаппарата требуется батарейный блок “InfoLITHIUM” (серия R).



Что представляет собой батарейный блок “InfoLITHIUM”?

Батарейный блок “InfoLITHIUM” - это литиево-ионный батарейный блок с функцией передачи информации об условиях эксплуатации с фотоаппарата. С помощью батарейного блока “InfoLITHIUM” рассчитывается потребление электроэнергии, исходя из условий эксплуатации фотоаппарата, и отображается оставшееся время работы батарейного блока в минутах.

Зарядка батарейного блока

Рекомендуется заряжать батарейный блок при температуре окружающей среды от 10°C до 30°C. Качественная зарядка батареи при температурах, выходящих за пределы указанного диапазона, может оказаться невозможной.

Эффективное использование батарейного блока

- Производительность батареи уменьшается в среде с низкой температурой. Поэтому продолжительность использования батарейного блока в холодном месте будет меньше. Для обеспечения более длительного времени работы батарейного блока рекомендуется выполнить описанные ниже действия:
 - Положите батарею в карман, где ей будет передаваться тепло вашего тела, и подсоединяйте ее к фотоаппарату непосредственно перед началом съемки.

- При частом использовании вспышки или функции увеличения батарея быстро разряжается.
- Рекомендуется иметь с собой запасные батареи, рассчитанные на время, вдвое-втрое превышающее предполагаемое время съемки, и перед началом реальной съемки делать пробные снимки.
- Избегайте попадания воды на батарейный блок. Батарейный блок не является водостойким.
- Не оставляйте батарейный блок в чрезмерно нагретых местах, например салоне автомобиля или под прямыми солнечными лучами.

Об индикаторе оставшегося батарейного заряда

Питание может отключаться, хотя индикатор оставшегося времени работы батареи показывает, что в ней остался достаточный заряд для ее функционирования. Используйте заряд батареи до конца и снова полностью зарядите батарею, чтобы индикатор правильно показывал оставшееся время работы батареи. Тем не менее, следует отметить, что правильная индикация заряда батареи иногда не восстанавливается, если батарейный блок в течение длительного времени использовался при высоких температурах, был оставлен в полностью заряженном состоянии или часто использовался.

О хранении батарейного блока

- Если батарейный блок не будет использоваться в течение долгого времени, один раз в год полностью заряжайте его и используйте в фотоаппарате до полного расхода заряда, перед тем как убрать на хранение в сухое, прохладное место. Выполняйте цикл зарядки и разрядки один раз в год для поддержания батарейного блока в рабочем состоянии.
- Чтобы израсходовать заряд батарейного блока, оставьте фотоаппарат включенным в режиме демонстрации слайдов (стр. 38), пока вся энергия не будет израсходована.

- Для предотвращения коррозии контактов, короткого замыкания и т.д. при переноске и хранении используйте только входящий в комплект батарейный футляр.

О сроке службы батареи

- Срок службы батареи ограничен. При каждом последующем использовании и с течением времени емкость батарейного блока постепенно снижается. Если время функционирования батареи существенно сократилось, вероятной причиной является исчерпание батарейным блоком своего ресурса. В этом случае следует приобрести новый батарейный блок.
- Срок службы батареи отличается в зависимости от условий ее хранения, условий работы и окружающей среды, в которой используется каждый батарейный блок.

0 зарядном устройстве

Зарядное устройство

- Не заряжайте другие батарейные блоки, кроме батарейных блоков Sony “InfoLITHIUM”, с помощью зарядного устройства, прилагаемого к фотоаппарату. Батареи, отличные от указанного вида, могут протечь, перегреться или взорваться при попытке их зарядить, что может привести к травмам вследствие поражения электрическим током или ожогам.
- Извлеките заряженный батарейный блок из зарядного устройства. Если оставить заряженный батарейный блок в зарядном устройстве, срок службы батареи может сократиться.
- Когда индикатор CHARGE мигает, это может указывать на ошибку батарейки, или на то, что были установлены батарейки, отличные от указанного типа. Убедитесь, что установлен батарейный блок указанного типа. Если используется батарейный блок не указанного типа, извлеките батарейный блок, замените его новым или другим и проверьте, правильно ли работает зарядное устройство. Если зарядное устройство работает правильно, может иметь место ошибка батареи.
- Если зарядное устройство загрязнено, зарядка может выполняться ненадлежащим образом. Очистите зарядное устройство сухой тканью и т.п.



- А**
авто просмотр69
автофокусировка8
- Б**
баланс белого48
батарейный блок128
батарейный блок
“InfoLITHIUM”128
- В**
видеовыход77
внутренняя память21, 70
воспроизведение29
вспышка49
высококач50
- Г**
гистограмма20, 34
гнездо DC IN14
громкость29
- Д**
дата 77, 111, 118
детали фотоаппарата13
диафрагма9
дневной свет48
- Е**
естественный46
- З**
задержка экспозиции51
задн.подсв.ЖКД20, 75
зарядное устройство130
защитить57
значок команды печати
.....107
зуммер сигн75
- И**
изм папку ЗАПИСИ 72
изм размер59
имя файла90
индексный экран30
индикатор15
Индикатор блокировки
АЭ/АФ24
индикатор рамки
диапазона АФ в
видеоискателе35, 36
инициализац75
интеллектуальное
увеличение66
интервал54
использование
фотоаппарата
заграницей125
- К**
качеств изобр12, 50
качество изображения
.....12, 50
компьютер81
копирование
изображений84, 98
программное
обеспечение83
просмотр файлов
изображений,
сохраненных на
компьютере, с
помощью
фотоаппарата91
рекомендуемая
компьютерная среда
.....82, 98
Macintosh98
Windows81
компьютер с системой
Windows81
рекомендуемая
компьютерная среда
.....82
- компьютер Macintosh98
рекомендуемая
компьютерная среда
.....98
контраст55
копирование изображений
на компьютер84
копировать72
коэффициент сжатия12
кратк.сер.изобр51
- Л**
лампа накалив48
ландшафтный режим32
- М**
макро27
медленный затвор NR15
меню43
просмотр56
съемка46
элементы44
меню просмотра56
меню съемки46
место хранения файлов90
место хранения файлов
изображений и имени
файлов90
многот. АФ35
многофункциональный
кабель79, 85, 103
монитор66
музыка39, 74
мульти АФ35
мульти замер47
мультиразъем14
- Н**
нажатие наполовину8
недоэкспонирование10
номер файла76

О

облачный.....48
 один66
 операционная система
82, 98
 оптическое увеличение
25, 66

П

папка56
 изменение72
 создание.....71
 переключатель защиты от
 записи.....126
 перекрестие точечного
 замера47
 перемotka назад/вперед
29
 переэкспонирование10
 Перо41
 печать.....101
 индексный режим....102
 режим одиночного
 изображения102
 печать в индексном
 режиме102
 печать в режиме
 одиночного
 изображения102
 печать в фотоателье106
 пиксел12
 пк.....81
 пляжный режим.....32
 поворот60
 подгонка62
 подключение
 компьютер.....85, 98
 принтер.....103
 телевизор79
 подсветка АФ.....68
 подсоед USB76
 показ слайдов38

портретный режим при
 сумеречном освещении
32
 предупреждающие
 индикаторы и
 сообщения121
 переустановка фокусного
 расстояния.....36
 программное обеспечение
83, 92, 97
 прямая печать102
 пятно АФ36

Р

разделить60
 размер изображения
12, 28
 размытость.....9
 рамка диапазона АФ в
 видеоискателе35, 36
 расширение91
 регулир. пятно АФ36
 регулировка EV34
 режим51
 режим автоматической
 регулировки.....24
 режим АФ.....66
 режим вспышки26
 режим высокой
 чувствительности32
 режим высокоскоростного
 затвора32
 режим ЗАПИСИ51
 режим измер47
 режим моментального
 снимка32
 режим сумерек32
 режим фейерверка32
 резкость55

С

сенсорная панель22
 сепия46

серия изобр52
 сетевой адаптер
 переменного тока14
 скорость затвора9
 снежный режим32
 созд папку ЗАПИСИ папка
71
 стандарт.....50
 съемка
 видеосъемка.....24
 фотоснимки.....24
 съемка с использованием
 программной
 автоматической
 регулировки31

Т

таймер самозапуска27
 телевизор79
 точечный замер.....47
 точное цифровое
 увеличение66
 трансфокация.....25

У

увеличение при
 воспроизведении29
 увеличительное стекло...27
 удалить29
 формат70, 71
 удерживание
 фотоаппарата9, 24
 ум.эфф.кр.глаз.....67
 уров. вспышки.....54
 устан часов.....77

установка.....	55, 62, 64, 83
внутренняя память.....	70
установка 1.....	74
установка 2.....	75
установка 3.....	76
установка 4.....	78
фотоаппарат 1.....	66
фотоаппарат 2.....	69
Memory Stick.....	71
установка 1.....	74
установка 2.....	75
установка 3.....	76
установка 4.....	78
устранение неисправностей.....	108

Ф

флуоресцент.....	48
фокусировка.....	8
формат.....	70, 71
фотоаппарат 1.....	66
фотоаппарат 2.....	69
функция самодиагностики.....	121

Ц

цвет.....	11, 42
цветовой режим.....	46
центр АФ.....	35
центр-взвешенный замер.....	47
цифровое увеличение.....	66

Ш

шаг задержки.....	54
-------------------	----

Э

экран	
изменение индикации.....	20
индикатор.....	15
подсветка экрана ЖКД.....	20, 75
экран ЖКД.....	20
экранная клавиша.....	22
экспозиция.....	9
электронный трансформатор.....	125

Я

язык.....	75
яркий.....	46

A-Z

B&W.....	46
Calibration.....	78
DirectX.....	82
DPOF.....	106
Forcedflash.....	26
ISO.....	9, 10, 49
JPG.....	90
Mass Storage.....	76
Memory Stick.....	71
"Memory Stick Duo".....	126
MONITOR.....	66
MPG.....	90
Music Transfer.....	97, 99
No Flash.....	26
NTSC.....	77
Paint.....	41
PAL.....	77
PictBridge.....	76, 102
Picture Motion Browser.....	92
PTP.....	76
SINGLE.....	66
Slow Synchro.....	26

STEADY SHOT.....	69
VGA.....	28
WB.....	48

Дополнительная информация по данному изделию и ответы на часто задаваемые вопросы могут быть найдены на нашем Web-сайте поддержки покупателей.

<http://www.sony.net/>