

# SONY®

# Cyber-shot

Цифровой фотоаппарат

## Инструкция по эксплуатации DSC-T20/T25

RU



Для получения подробных сведений об усовершенствованных операциях вставьте компакт-диск с руководствами **“Руководство по Cyber-shot”** и **“Расширенное ознакомление с Cyber-shot”** в устройство чтения дисков (CD-ROM) на своем компьютере и просмотрите указанную документацию.

### Инструкция по эксплуатации

Перед началом эксплуатации аппарата внимательно ознакомьтесь с данной инструкцией и храните ее под рукой на случай, если она вам понадобится.

## ПРЕДУПРЕЖДЕНИЕ

**Для уменьшения опасности возгорания или поражения электрическим током не подвергайте аппарат воздействию дождя или влаги.**



## ПРЕДУПРЕЖДЕНИЕ

Заменяйте батарею только на батарею указанного типа. Несоблюдение этого требования может привести к возгоранию или получению телесных повреждений.

## Для покупателей в Европе

Данное изделие прошло испытания и соответствует ограничениям, установленным в Директиве ЕМС в отношении соединительных кабелей, длина которых не превышает 3 метров.

### Внимание

Электромагнитные поля определенных частот могут влиять на изображение и звук данного аппарата.

### Уведомление

Если статическое электричество или электромагнитные силы приводят к сбою в передаче данных, перезапустите приложение или отключите и снова подключите коммуникационный кабель (USB и т.д.).

## Дата изготовления изделия.

Вы можете узнать дату изготовления изделия, взглянув на обозначение "P/D:", которое находится на этикетке со штрих кодом картонной коробки.

Знаки, указанные на этикетке со штрих кодом картонной коробки.

P/D:XX XXXX  
1 2

1. Месяц изготовления
  2. Год изготовления
- A-0, B-1, C-2, D-3, E-4, F-5, G-6, H-7, I-8, J-9.

**Утилизация электрического и электронного оборудования (директива применяется в странах Евросоюза и других европейских странах, где действуют системы раздельного сбора отходов)**



Данный знак на устройстве или его упаковке обозначает, что данное устройство нельзя утилизировать вместе с прочими бытовыми отходами. Его следует сдать в соответствующий приемный пункт переработки электрического и электронного оборудования. Неправильная утилизация данного изделия может привести к потенциально негативному влиянию на окружающую среду и здоровье людей, поэтому для предотвращения подобных последствий необходимо выполнять специальные требования по утилизации этого изделия. Переработка данных материалов поможет сохранить природные ресурсы. Для получения более подробной информации о переработке этого изделия обратитесь в местные органы городского управления, службу сбора бытовых отходов или в магазин, где было приобретено изделие.

# Оглавление

Примечания по использованию фотоаппарата .....	4
<b>Начало работы .....</b>	<b>6</b>
Прилагаемые принадлежности .....	6
1 Подготовка батарейного блока .....	7
2 Установка батарейного блока/карты памяти "Memory Stick Duo" (не прилагается) .....	8
3 Включение фотоаппарата/установка часов .....	10
<b>Простая съемка изображений (Режим автоматической регулировки) .....</b>	<b>11</b>
Увеличение/вспышка/макросъемка/таймер самозапуска/ отображение .....	12
<b>Просмотр/удаление изображений .....</b>	<b>13</b>
<b>Знакомство с различными функциями - HOME/Меню .....</b>	<b>16</b>
Использование экрана HOME .....	16
Элементы экрана HOME .....	17
Использование элементов меню .....	18
Элементы меню .....	19
<b>Использование компьютера .....</b>	<b>20</b>
Поддерживаемые операционные системы для подключения USB и программного приложения (прилагается) .....	20
Просмотр документа "Руководство по Cyber-shot" или "Расширенное ознакомление с Cyber-shot" .....	21
<b>Индикаторы на экране .....</b>	<b>22</b>
<b>Продолжительность работы батарейного блока и емкость памяти .....</b>	<b>24</b>
Срок службы батареи и количество изображений, которые могут быть записаны/просмотрены .....	24
Количество фотографий и время записи фильмов .....	25
<b>Устранение неисправностей .....</b>	<b>26</b>
Батарейный блок и питание .....	26
Фотосъемка/видеосъемка .....	27
Просмотр изображений .....	28
<b>Меры предосторожности .....</b>	<b>29</b>
<b>Технические характеристики .....</b>	<b>31</b>

---

## Примечания по использованию фотоаппарата

### Внутренняя память и резервное копирование на “Memory Stick Duo”

Не выключайте фотоаппарат и не вынимайте батарейный блок или “Memory Stick Duo”, когда горит индикатор обращения, так как при этом могут быть повреждены данные во внутренней памяти или на карте памяти “Memory Stick Duo”. Чтобы сохранить данные, всегда создавайте резервные копии.

### Примечания о записи/воспроизведении

- Перед записью выполните пробную запись, чтобы убедиться в правильной работе фотоаппарата.
- Данный фотоаппарат не является ни пыленепроницаемым, ни брызгозащитным, ни водонепроницаемым. Перед работой с фотоаппаратом прочтите раздел “Меры предосторожности” (стр. 29).
- Старайтесь не подвергать фотоаппарат воздействию влаги. Вода, попадающая внутрь фотоаппарата, может привести к неисправностям, которые в некоторых случаях могут быть неустраняемыми.
- Не направляйте фотоаппарат на солнце или другой яркий свет. Это может привести к неисправности фотоаппарата.
- Не используйте фотоаппарат вблизи генераторов сильных радиоволн или источников излучения. Фотоаппарат может не выполнить запись или воспроизведение надлежащим образом.
- Использование фотоаппарата в местах с повышенным содержанием песка или пыли может привести к неисправности.
- Если произойдет конденсация влаги, удалите ее перед использованием фотоаппарата (стр. 29).

- Не трясите фотоаппарат и не стучите по нему. Помимо неисправности и невозможности выполнять запись изображений, это может привести к непригодности носителя информации или стать причиной сбоя, повреждения или потери данных.
- Перед использованием очистите поверхность вспышки. Выделение тепла от вспышки может привести к тому, что грязь на поверхности вспышки вызовет обесцвечивание поверхности вспышки или же прилипнет к поверхности вспышки, в результате чего освещенность станет недостаточной.

### Примечания по экрану ЖКД

- В экране ЖКД применена высокоточная технология, благодаря которой работоспособны более 99,99% пикселей дисплея. Однако на экране ЖКД могут постоянно появляться мелкие черные и/или яркие точки (белого, красного, синего или зеленого цвета). Появление этих точек вполне нормально для процесса изготовления и никаким образом не влияет на записываемое изображение.

### О совместимости данных изображения

- Этот фотоаппарат совместим с универсальным стандартом DCF (Design rule for Camera File system), установленным JETA (Japan Electronics and Information Technology Industries Association).
- Воспроизведение изображений, записанных фотоаппаратом, на другой аппаратуре, и воспроизведение изображений, записанных или отредактированных на другой аппаратуре, фотоаппаратом не гарантируется.

## **| Предупреждение об авторских правах**

На телевизионные программы, фильмы, видеоленты и другие материалы может распространяться авторское право.

Несанкционированная перезапись таких материалов может противоречить положениям закона об авторском праве.

## **| Компенсация за содержание записи не предусмотрена**

Содержание записи не может быть компенсировано, если запись или воспроизведение невозможны из-за неисправности фотоаппарата или носителя записи и т.п.

# Начало работы

## Прилагаемые принадлежности

- Зарядное устройство BC-CSG/BC-CSGB/BC-CSGC (1)

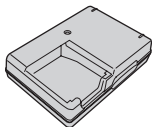

- Кабель питания (1)  
(не прилагается в США и Канаде)



- Перезаряжаемый батарейный блок NP-BG1 (1)/Футляр батарейного блока (1)

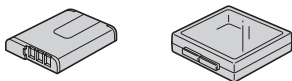

- Кабель USB, A/V для универсального разъема (1)

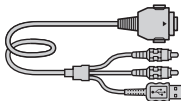

- Переходной кабель выходного сигнала высокой четкости (только фотоаппарат DSC-T25) (1)

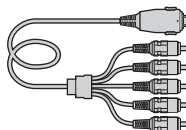

- Наручный ремень (1)

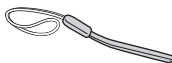

- CD-ROM (с программным Диск CD-ROM (с программным обеспечением Cyber-shot/документом “Руководство по Cyber-shot”/“Расширенное ознакомление с Cyber-shot”) (1)
- Инструкции по эксплуатации (данное руководство) (1)

Прикрепите ремень и пропустите руку через него, чтобы предотвратить повреждение фотоаппарата в случае падения и т.п.

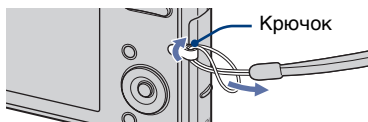

# 1 Подготовка батарейного блока

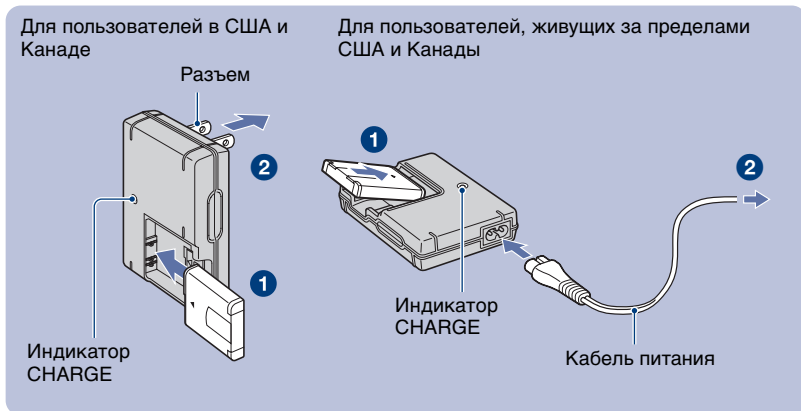

**1** Вставьте батарейный блок в зарядное устройство.

**2** Подсоедините зарядное устройство батарейного блока к сетевой розетке.

Индикатор CHARGE загорится красным цветом, и начнется зарядка.

Когда зарядка закончится, индикатор CHARGE погаснет (зарядка, необходимая для работы).

Если продолжить заряжать батарейный блок еще около одного часа (до полной зарядки), то его заряда хватит на несколько большее время.

## Время зарядки

Время полной зарядки	Практическое время зарядки
Приблиз. 330 мин.	Приблиз. 270 мин.

- Время зарядки полностью разряженного батарейного блока при температуре 25°C. Зарядка может занять больше времени при определенных обстоятельствах или условиях.
- См. стр. 24 для получения сведений о количестве изображений, которые могут быть записаны.
- Подсоедините зарядное устройство к ближайшей доступной сетевой розетке.
- Даже если лампочка CHARGE не горит, зарядное устройство не будет отсоединено от источника питания переменного тока до тех пор, пока оно подсоединено к сетевой розетке. Если при использовании зарядного устройства возникнут какие-либо проблемы, немедленно отключите питание, отсоединив штепсельную вилку от сетевой розетки.
- После завершения зарядки отсоедините кабель питания от сетевой розетки и извлеките батарейный блок из зарядного устройства.
- Предназначена для использования с совместимыми батарейками Sony.

## 2 Установка батарейного блока/карты памяти “Memory Stick Duo” (не прилагается)

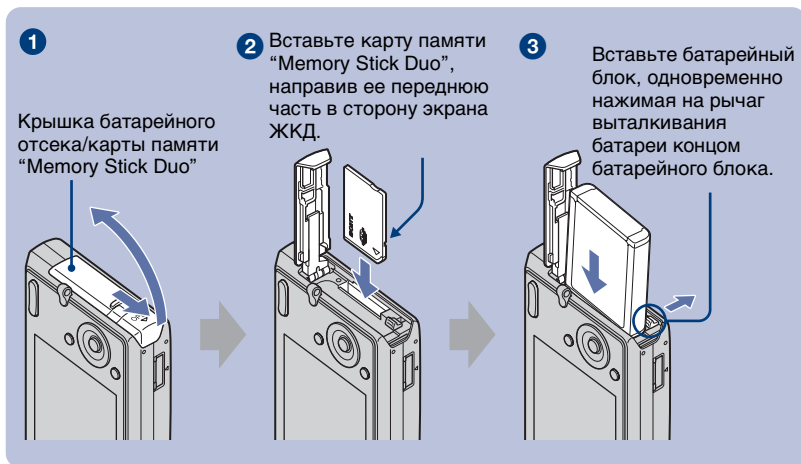





- 1 Откройте крышку батарейного отсека/карты памяти “Memory Stick Duo”.
- 2 Вставьте карту памяти “Memory Stick Duo” (не прилагается) полностью до щелчка.
- 3 Вставьте батарейный блок.
- 4 Закройте крышку батарейного отсека/карты памяти “Memory Stick Duo”.

### ! Когда карта памяти “Memory Stick Duo” не вставлена

Фотоаппарат записывает/воспроизводит изображения с помощью внутренней памяти (приблиз. 31 МБ).

## Проверка оставшегося времени работы батарейного блока

Нажмите кнопку POWER для включения фотоаппарата и проверьте оставшееся время работы батарейного блока на экране ЖКД.

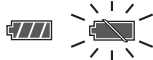
Индикатор заряда батареи					
Указания по заряду батареи	Достаточный заряд батареи	Батарейный блок почти полностью заряжен	Батарея разряжена наполовину	Уровень заряда слишком мал. Воспроизведение/запись вскоре прекратится.	Замените батареи на полностью заряженные или зарядите батарейный блок. (Мигает предупреждающий индикатор.)

- Для отображения правильного индикатора оставшегося времени работы батарейного блока потребуются примерно одна минута.
- При определенных обстоятельствах может отображаться неверный индикатор оставшегося времени работы батарейного блока.
- Экран установки часов появляется при первом включении фотоаппарата (стр. 10).

## Извлечение батарейного блока/карты памяти “Memory Stick Duo”

Откройте крышку батарейного отсека/карты памяти “Memory Stick Duo”.

### “Memory Stick Duo”

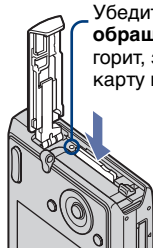

Убедитесь, что индикатор обращения к карте памяти не горит, затем один раз нажмите на карту памяти “Memory Stick Duo”.

### Батарейный блок

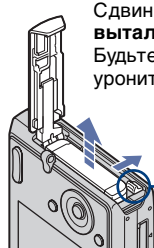

Сдвиньте рычаг выталкивания батареи. Будьте осторожны, чтобы не уронить батарейный блок.

- Нельзя извлекать батарейный блок/карту памяти “Memory Stick Duo”, когда горит индикатор обращения к карте памяти. Это может привести к повреждению данных на карте памяти “Memory Stick Duo”.

## 3 Включение фотоаппарата/установка часов

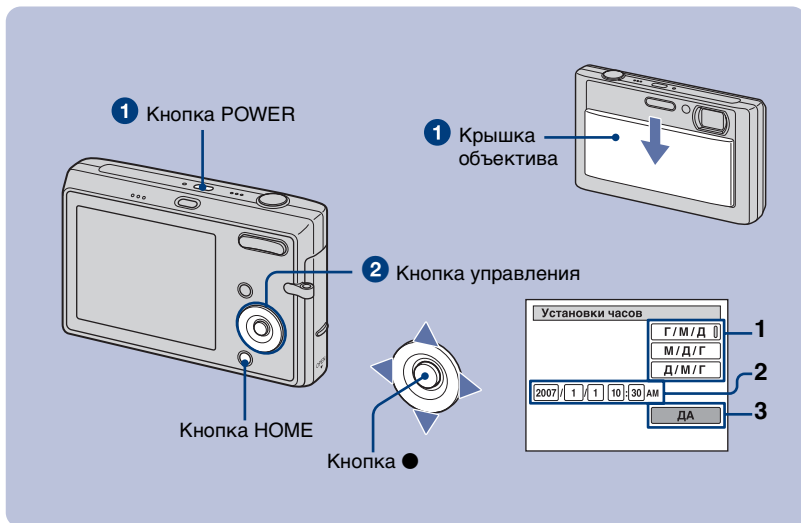

**1** Нажмите кнопку POWER или сдвиньте крышку объектива вниз.

**2** Выполните установку часов с помощью кнопки управления.

- 1 Выберите формат отображения даты с помощью кнопок ▲/▼, затем нажмите кнопку ●.
- 2 Выберите каждый элемент с помощью кнопок ◀/▶ и установите численные значения с помощью кнопок ▲/▼, затем нажмите кнопку ●.
- 3 Выберите [Да], затем нажмите кнопку ●.

### Изменение даты и времени

Нажмите кнопку HOME и выберите [⌚ Установки часов] в [⚙️ (Установки)] (стр. 16).

### При включении питания

- После установки батарейного блока в фотоаппарат, возможно, потребуется некоторое время, пока не начнет поступать питание.
- Если фотоаппарат работает от батарейного блока, и его не использовали приблизительно три минуты, фотоаппарат автоматически выключится, чтобы предотвратить разрядку батарейного блока (функция автоматического выключения питания).

# Простая съемка изображений (Режим автоматической регулировки)

Следующая процедура предназначена для фотосъемки.

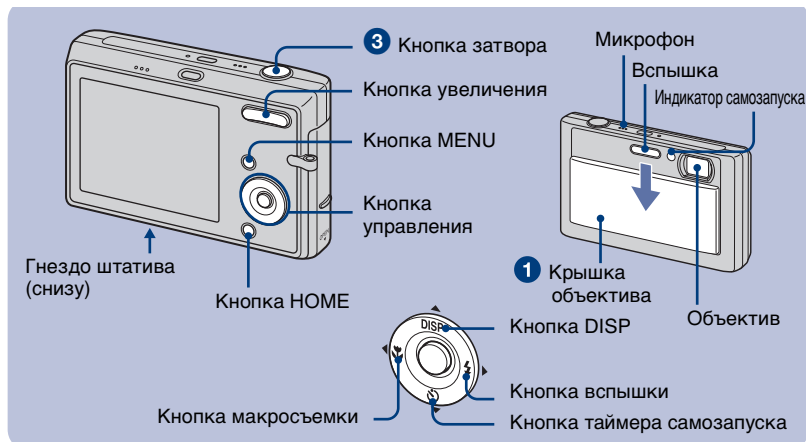

**1** Сдвиньте крышку объектива вниз.

**2** Держите фотоаппарат неподвижно, прижав руки к бокам.



Расположите объект съемки в центре фокусной рамки.

**3** Выполните съемку с помощью кнопки затвора.

## Фотография.

**1** Нажмите кнопку затвора наполовину и удерживайте ее для выполнения фокусировки на объект.

Индикатор ● (Блокировка АЭ/АФ) (зеленый) начнет мигать, прозвучит звуковой сигнал, затем индикатор перестанет мигать и будет гореть.

**2** Нажмите кнопку спуска затвора до конца.  
Раздается звук затвора.





Индикатор блокировки АЭ/АФ

## Видеосъемка:

Нажмите кнопку HOME и выберите [📹 Режим видеосъемк.] в 📷 (Съемка) (стр. 16).

## Увеличение/вспышка/макросъемка/таймер самозапуска/отображение

### Использование увеличения

Нажмите  для увеличения и  - для отмены увеличения.

### Вспышка (выбор режима вспышки для фотографий)

Нажимайте кнопку  на кнопке управления до тех пор, пока не будет выбран нужный режим.

 AUTO: автовспышка

Срабатывает при недостаточном освещении или при освещении объекта сзади (установка по умолчанию)

 : вспышка всегда включена

 S: медленная синхронизация (вспышка всегда включена)

Скорость спуска затвора замедляется в темном месте для обеспечения четкости фона, неосвещаемого вспышкой.

 OFF: вспышка всегда выключена

### Макросъемка/фокус крупным планом (съемка крупным планом)

Нажимайте кнопку  на кнопке управления до тех пор, пока не будет выбран нужный режим.

 OFF: макросъемка выключена

 : макро вкл (сторона W: прибл. 8 см или более, сторона T: прибл. 25 см или более)

 Q: Фокус крупн.планом вкл. (в крайнем положении по направлению к стороне W: прибл. от 1 до 20 см)

### Использование таймера самозапуска

Нажимайте кнопку  на кнопке управления до тех пор, пока не будет выбран нужный режим.

 OFF: таймер самозапуска не используется

 10: установка 10-секундного таймера самозапуска

 2: установка 2-секундного таймера самозапуска

Нажмите кнопку спуска затвора; индикатор таймера самозапуска начнет мигать и раздадутся звуковые сигналы до срабатывания затвора.

### DISP Изменение отображения на экране

Нажмите  (DISP) на кнопке управления.

Всякий раз при нажатии кнопки

 (DISP) отображение изменяется следующим образом.

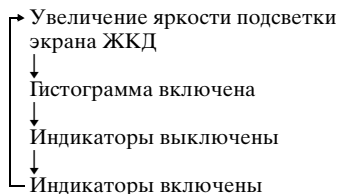

# Просмотр/удаление изображений

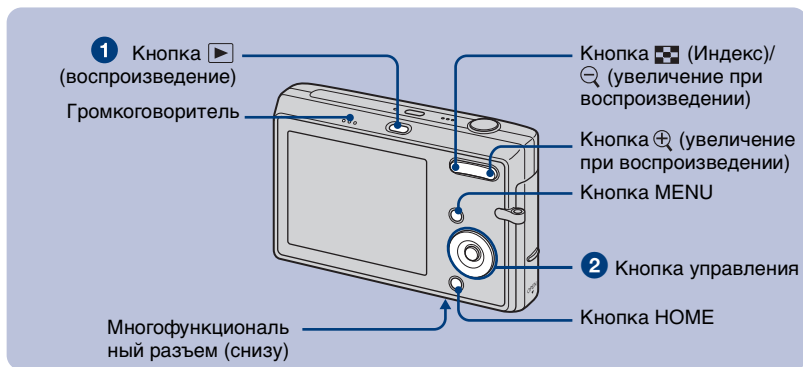

## 1 Нажмите кнопку ▶ (воспроизведение).

Если питание фотоаппарата выключено, то при нажатии кнопки ▶ фотоаппарат будет автоматически включен в режиме воспроизведения. Для перехода в режим съемки снова нажмите кнопку ▶.

## 2 Выберите изображение с помощью кнопок ◀/▶ на кнопке управления.

### Видеосъемка:

Для воспроизведения фильма нажмите кнопку ●. (Нажмите кнопку ● еще раз, чтобы остановить воспроизведение.)

Для перемотки назад/вперед нажмите кнопку ◀/▶. (Для возврата в обычный режим воспроизведения нажмите кнопку ●.)

Нажмите кнопку ▼ для отображения экрана управления громкостью, затем нажмите кнопку ◀/▶ для регулировки громкости.

## Удаление изображений

1 Отобразите изображение, которое необходимо удалить, затем нажмите кнопку MENU.

2 Выберите [Удалить] с помощью кнопки ▲, выберите [данный снимок] с помощью кнопки ◀/▶, а затем нажмите кнопку ●.

3 Выберите [ДА] с помощью кнопки ▲ и нажмите кнопку ●.

## ⊕ [увеличение] Просмотр увеличенного изображения (увеличение при воспроизведении)

Нажмите ⊕ во время отображения фотографии.





Для отмены увеличения нажмите ⊖.

Регулировка степени масштабирования: кнопки ▲/▼/◀/▶



Отмена увеличения при воспроизведении: ●

## Просмотр индексного экрана

Нажмите кнопку  для отображения индексного экрана во время отображения фотографии.





Затем выберите изображение с помощью кнопки ///.





Для возврата к экрану с одним изображением нажмите кнопку .

- Индексный экран можно также открыть, выбрав [ Индексный дисплей] на экране HOME.
- Всякий раз при нажатии кнопки  число изображений на индексном экране будет меняться.

## Удаление изображений в индексном режиме



**1** Нажмите кнопку MENU во время отображения индексного экрана.

**2** Выберите [Удалить] с помощью кнопки , выберите [Составные снимки] с помощью кнопки /, а затем нажмите кнопку .

**3** Выберите изображение, которое требуется удалить, с помощью кнопки ///, а затем нажмите кнопку .

Изображения отмечаются флажком .

Для отмены выбора выберите изображение, которое было выбрано для удаления, затем нажмите кнопку  еще раз.

**4** Нажмите кнопку MENU, выберите [Да] с помощью кнопки , затем нажмите кнопку .

- Чтобы удалить все изображения в папке, выберите [Все в этой папке], затем нажмите кнопку  в шаге 2.

## Воспроизведение серий изображений (Показ слайдов)

Выберите [ Слайд] в меню  (Просмотр снимков) на экране HOME, затем выберите [Пуск] с помощью кнопки  и нажмите кнопку .

## Просмотр изображений на экране телевизора

Подсоедините фотоаппарат к телевизору с помощью многофункционального кабеля (прилагается).

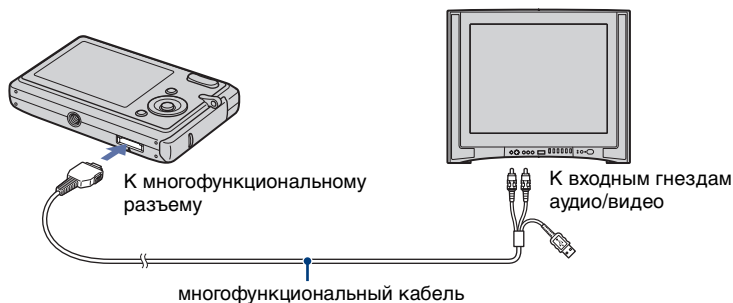

Подключите фотоаппарат к телевизору высокой четкости с помощью переходного кабеля выходного сигнала высокой четкости (только фотоаппарат DSC-T25).

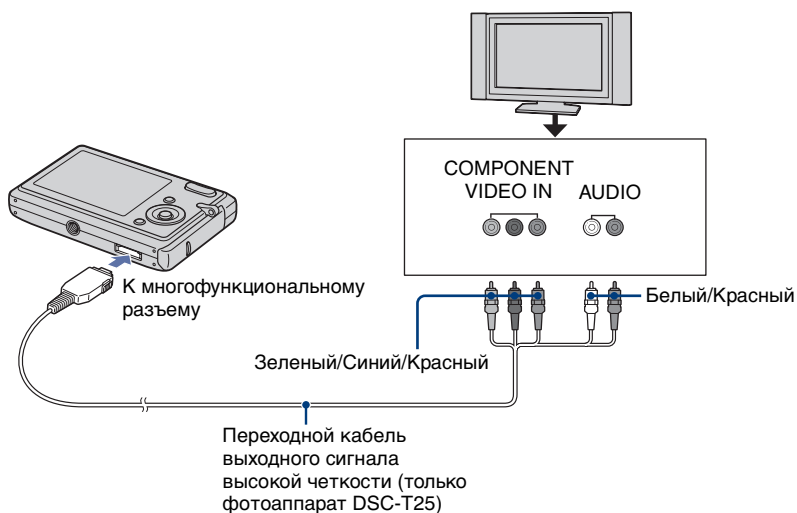

- Цвета кабеля для видеогнезд (зеленый/синий/красный) совпадают с цветами соответствующих гнезд.

# Знакомство с различными функциями - HOME/Меню

## Использование экрана HOME

Экран HOME является основным экраном для всех функций этого фотоаппарата.

На экране HOME можно выбрать режим съемки или воспроизведения, а также изменить настройки.

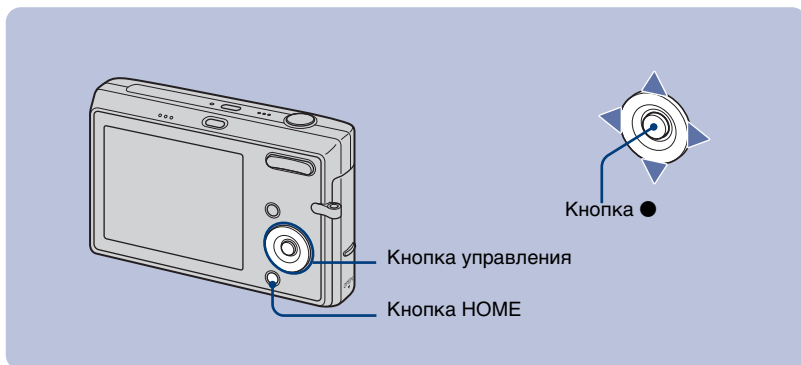

**1** Нажмите кнопку HOME для отображения экрана HOME.



**2** Выберите категорию с помощью кнопки ◀/▶.

**3** Выберите элемент с помощью кнопки ▲/▼ и нажмите кнопку ●.

При выборе категории (Управление памятью) или (Установки)

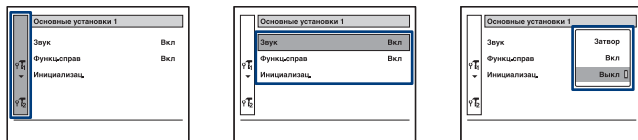

**1** Выберите необходимый элемент с помощью кнопки ▲/▼.

• Эта процедура необходима только при выборе (Установки).





**2** Переместите рамку с помощью кнопки ▶ и выберите настройку с помощью кнопки ▲/▼, затем нажмите кнопку ●.

**3** Выберите нужную настройку с помощью кнопки ▲/▼, затем нажмите кнопку ●.

• Для перехода в режим съемки нажмите кнопку затвора наполовину.

## Элементы экрана HOME

При нажатии кнопки HOME отображаются следующие категории и элементы. Описание выбранной категории или элемента отображается в разделе справки.

Категория	элементы	
 <b>Съемка</b>	Автоматич. регулир. Выбор сцены Авто по программе Режим видеосъемк.	
 <b>Просмотр снимков</b>	Одиночное изобр. Индексный дисплей Слайд	
 <b>Печать, прочее</b>	Печать Музык. Инструмент Загруз.музык	Формат музык
 <b>Управление памятью</b>	Инструмент памяти Средство Memory Stick Формат Изм папку ЗАПИСИ Устр-во внутр.памяти Формат	Созд папку ЗАПИСИ Копировать
 <b>Установки</b>	Основные установки Основные установки 1 Звук Инициализац. Основные установки 2 Подсоед USB Видеоыход	Функц.справ COMPONENT
	Установки съемки Установки съемки 1 Подсветка AF Режим AF Установки съемки 2 Авто ориент	Линия сетки Цифров увелич Авто Просмотр
	Установки часов Language Setting	

## Использование элементов меню

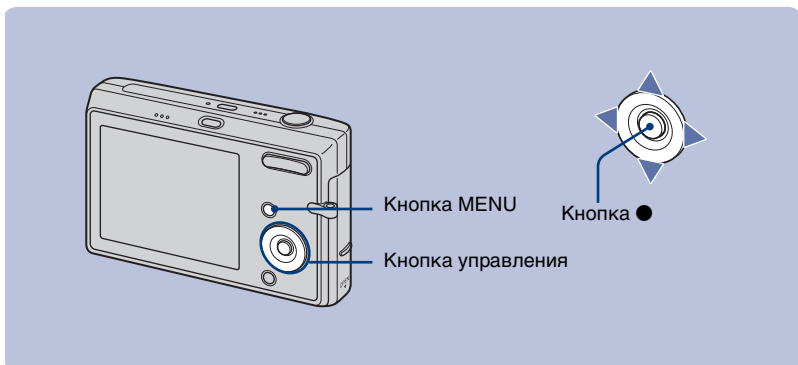

- 1 Нажмите кнопку MENU для отображения меню.

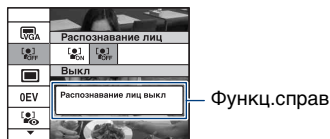

- Меню отображается только в том случае, если фотоаппарат находится в режиме съемки или воспроизведения.
- Набор доступных элементов зависит от выбранного режима.

- 2 Выберите необходимый элемент с помощью кнопки ▲/▼ на кнопке управления.

Если необходимый элемент скрыт, удерживайте нажатой кнопку ▲/▼, пока он не появится на экране.

- 3 Выберите нужную настройку с помощью кнопок ◀/▶ на кнопке управления.

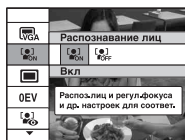

- Если нужный пункт скрыт, удерживайте нажатой кнопку ◀/▶, пока он не появится на экране.
- Нажмите кнопку ● после выбора пункта в режиме воспроизведения.

- 4 Нажмите кнопку MENU для выключения меню.

## Элементы меню







Набор доступных элементов меню зависит от выбранного режима фотоаппарата. Меню съемки доступно только в режиме съемки, а меню просмотра - только в режиме воспроизведения.

Кроме того, набор элементов также зависит от выбранного режима съемки (например, Автоматич. регулир., Выбор сцены, Авто по программе, Режим видеосъемк.) на экране HOME.

### Меню для съемки

Выбор сцены	Выбор предварительно установленных настроек в соответствии с выбранной сценой.
Размер изобр	Выбор качества фотографии
Распознавание лиц	Определение лиц и регулировка фокуса и других настроек.
Режим ЗАПИСИ	Выбор метода непрерывной съемки.
Цветовой режим	Изменение яркости изображения или добавление специальных эффектов.
ISO	Выбор чувствительности к световому потоку.
EV	Регулировка экспозиции
Режим измер	Выбор режима измерения.
Фокус	Изменение способа фокусировки.
Баланс белого	Регулировка цветовых тонов.
Уров. вспышки	Регулировка количества света вспышки.
Ум.эфф.кр.глаз	Уменьшение эффекта "красных глаз" при использовании вспышки.
SteadyShot	Выбор режима устойчивой съемки.
SETUP	Выбор установок съемки.

### Меню для просмотра

 (Удалить)	Удаление изображений.
 (Слайд)	Воспроизведение серии изображений.
 (Ретуширование)	Ретуширование изображений.
 (Защитить)	Предотвращение случайного стирания.
DPOF	Добавление метки заказа печати.
 (Печать)	Печать изображений с помощью PictBridge-совместимого принтера.
 (Поворот.)	Поворот фотографии.
 (Выбор папки)	Выбор папки для просмотра изображений.

# Использование компьютера

Изображения, снятые с помощью фотоаппарата, можно отобразить на компьютере. С помощью данной программы можно выполнять различные операции с фотографиями и видеосъемкой, снятыми с помощью фотоаппарата. Для получения дополнительных сведений см. “Руководство по Cyber-shot” .

## Поддерживаемые операционные системы для подключения USB и программного приложения (прилагается)

	Для пользователей Windows	Для пользователей Macintosh
Подключение USB	Windows 2000 Professional, Windows XP* Windows Vista*	Mac OS 9.1/9.2/ Mac OS X (V10.1 - V10.4)
Программное обеспечение “Picture Motion Browser”	Windows 2000 Professional, Windows XP* Windows Vista*	не совместимо

\*64-разрядные версии и Starter (Edition) не поддерживаются.

- Должно быть установлено с вышеуказанной ОС на момент поставки.
- Если в ОС не поддерживаются соединения USB, используйте имеющееся в продаже устройство чтения/записи карт памяти Memory Stick.
- Для получения дополнительной информации об операционной среде программного обеспечения “Picture Motion Browser” фотоаппарата Cyber-shot см. “Руководство по Cyber-shot”.



## Просмотр документа “Руководство по Cyber-shot” или “Расширенное ознакомление с Cyber-shot”

### Для пользователей Windows

- 1 Включите Ваш компьютер и вставьте диск CD-ROM (прилагается) в накопитель CD-ROM.

Отобразится экран, показанный ниже.



При нажатии кнопки [Cyber-shot Handbook] отобразится экран для копирования документации “Руководство по Cyber-shot” .

- 2 Для выполнения копирования следуйте инструкциям на экране. При нажатии кнопки “Руководство по Cyber-shot” будут установлены оба документа - “Руководство по Cyber-shot” и “Расширенное ознакомление с Cyber-shot” .
- 3 После завершения установки дважды щелкните созданный ярлык на рабочем столе.

### Для пользователей Macintosh

Включите компьютер и вставьте диск CD-ROM (прилагается) в дисковод CD-ROM. Следуйте инструкциям, представленным ниже.

#### Просмотр документа “Руководство по Cyber-shot”

- 1 Выберите папку [Handbook] и скопируйте файл “Handbook.pdf” , находящийся в папке [RU], на компьютер.
- 2 После завершения копирования дважды щелкните файл “Handbook.pdf” .

#### Просмотр документа “Расширенное ознакомление с Cyber-shot”

- 1 В папке [stepupguide] на диске CD-ROM имеется еще одна папка, которая называется [stepupguide]. Скопируйте эту папку на компьютер.
- 2 Выберите [stepupguide],[language], а затем папку [RU] на диске CD-ROM. Скопируйте все файлы папки [RU] диска CD-ROM, затем используйте их для перезаписи файлов папки [img], сохраненной в папке [stepupguide], которая была скопирована на компьютер в шаге 1.
- 3 После завершения копирования дважды щелкните файл “stepupguide.hqx” в папке [stepupguide], чтобы распаковать его, затем дважды щелкните созданный файл “stepupguide” .
  - Если средство распаковки файлов HQX не установлено, установите программу Stuffit Expander.

# Индикаторы на экране

Всякий раз при нажатии кнопки ▲ (DISP) индикация меняется (стр. 12).

## При фотосъемке

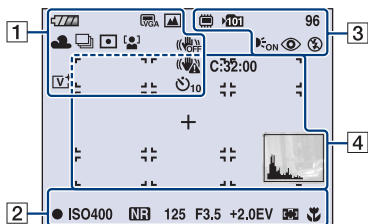

## При видеосъемке

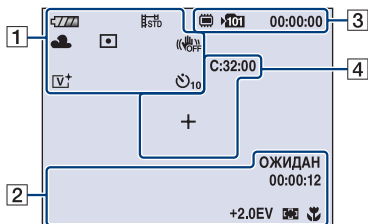



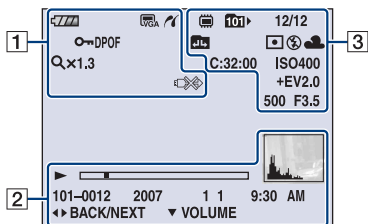









## При воспроизведении





1









	Оставшийся заряд батарейного блока
	Предупреждение о низком заряде батареи
	Размер изображения
	Режим съемки (Выбор сцены)
	Режим съемки (Программа)
	Баланс белого
	Режим записи
	Режим фотометрии
	Распознавание лиц
	SteadyShot
	Предупреждение о вибрации
	Таймер самозапуска
	Защитить
	Значок команды печати (DPOF)
	PictBridge-соединение
	Масштаб увеличения
	Масштаб увеличения
	Цветовой режим
	Громкость
	PictBridge-соединение

2



1.0 m	Предварительно установленное фокусное расстояние
	Блокировка АЭ/АФ
ISO400	Число ISO
	Медленный затвор NR
125	Скорость затвора
F3.5	Величина диафрагмы
+2.0EV	Величина экспозиции
	Индикатор рамки искателя диапазона АФ
	Макро/фокус крупным планом
	Воспроизведение
	Полоса воспроизведения
ОЖИДАН ЗАПИС	Режим ожидания/ Видеосъемка
00:00:12	Время записи
	Гистограмма <ul style="list-style-type: none"> <li> появляется при отключении отображения гистограммы.</li> </ul>
101-0012	Номер папки-файла
2007 1 1 9:30 AM	Дата записи/время воспроизводимого изображения
 STOP  PLAY	Руководство по воспроизведению изображений видеосъемки
	Выбор изображений
	Настройка громкости

3

	Носитель для записи/ воспроизведения
	Папка записи
	Папка воспроизведения

96	Оставшееся количество доступных для записи изображений
12/12	Номер изображения/ Количество изображений, записанных в выбранной папке
00:00:00	Оставшееся время записи
	Изменить папку
	Подсветка АФ
	Уменьшение эффекта “красных глаз”
	Режим фотометрии
	Режим вспышки
	Зарядка вспышки
	Баланс белого
	
	
C:32:00	Индикация самодиагностики
ISO400	Число ISO
+2.0EV	Величина экспозиции
500	Скорость затвора
F3.5	Величина диафрагмы

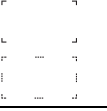
4

C:32:00	Индикация самодиагностики
	Рамка искателя диапазона АФ
+	Перекрестие местной фотометрии
	Гистограмма

# Продолжительность работы батарейного блока и емкость памяти

## Срок службы батареи и количество изображений, которые могут быть записаны/просмотрены

В таблицах приведены продолжительность работы батареи и приблизительное число изображений, которые можно записать или просмотреть при съемке изображений в режиме [Нормальн] с полностью заряженным батарейным блоком при температуре окружающей среды 25°C. Количество изображений, которое можно записать или просмотреть, при необходимости следует принимать во внимание при замене карты памяти “Memory Stick Duo”.

Обратите внимание, что в зависимости от условий использования действительное количество может быть меньше значения, указанного в таблице.

- Емкость батарейного блока постепенно уменьшается по мере его использования.
- Количество изображений, которые могут быть записаны/просмотрены, и срок службы батареи уменьшаются в следующих условиях:
  - Низкая температура окружающей среды.
  - Частое использование вспышки.
  - Фотоаппарат включался и выключался много раз.
  - Частое использование увеличения.
  - Яркость подсветки экрана ЖКД увеличивается.
  - [Для параметра [Режим AF] установлено значение [Монитор].
  - [Для параметра [SteadyShot] установлено значение [Непрерывн].
  - Низкий уровень заряда батареи.
  - [Для параметра [Распознавание лиц] установлено значение [Вкл].

### При фотосъемке

Количество изображений	Срок службы батареи (мин.)
Приблиз. 380	Приблиз. 190

- Съемка в следующих ситуациях:
  - [Для параметра [Режим AF] установлено значение [Один].
  - [Для параметра [SteadyShot] установлено значение [Съемка].
  - Съемка через каждые 30 секунд.
  - Увеличение поочередно переключается между предельными значениями W и T.
  - Вспышка срабатывает каждый второй раз.
  - Питание включается и выключается через каждые десять раз.
- Метод измерения основан на стандарте CIPA.  
(CIPA: Camera & Imaging Products Association)
- Количество изображений/продолжительность работы батарейного блока не зависит от размера изображений.

### При просмотре фотоснимков

Количество изображений	Срок службы батареи (мин.)
Приблиз. 7200	Приблиз. 360

- Просмотр одиночных изображений последовательно с интервалом примерно в три секунды

### При видеосъемке

Срок службы батареи (мин.)
Приблиз. 160

- Непрерывная видеосъемка при размере изображения [320]

## Количество фотографий и время записи фильмов

Количество фотографий и продолжительность видеосъемки зависит от условий съемки и/или от используемого носителя для записи.

- Размер изображения, который требуется использовать при съемке, можно выбрать в меню (стр. 18, 19).

### Примерное количество фотографий

(Единицы: изображения)

Размер \ Емкость	Внутренняя память	Карта памяти "Memory Stick Duo", отформатированная с помощью данного фотоаппарата						
	Приблиз. 31 МБ	128 МБ	256 МБ	512 МБ	1 ГБ	2 ГБ	4 ГБ	8 ГБ
8М	10	40	72	148	302	620	1225	2457
3:2	10	40	72	148	302	620	1225	2457
5М	13	51	92	188	384	789	1559	3127
3М	21	82	148	302	617	1266	2501	5017
VGA	202	790	1428	2904	5928	12154	24014	48166
16:9	33	133	238	484	988	2025	4002	8027

- Количество изображений приведено для параметра [Режим ЗАПИСИ] с установленным значением [Нормальн].
- Если количество оставшихся доступных для съемки изображений превышает 9.999, появится индикатор ">9999".
- При воспроизведении на данном фотоаппарате изображений, записанных с помощью более ранних моделей Sony, индикация может отличаться от действительного размера изображения.

### Примерное время записи видеосъемки

(Единицы: часы : минуты : секунды)

Размер \ Емкость	Внутренняя память	Карта памяти "Memory Stick Duo", отформатированная с помощью данного фотоаппарата						
	Приблиз. 31 МБ	128 МБ	256 МБ	512 МБ	1 ГБ	2 ГБ	4 ГБ	8 ГБ
640 (Высококач)	–	–	0:02:50	0:06:00	0:12:20	0:25:10	0:50:00	1:40:20
640 (Стандарт)	0:01:30	0:05:50	0:10:40	0:21:40	0:44:20	1:31:00	3:00:00	6:01:10
320	0:06:00	0:23:40	0:42:50	1:27:00	2:57:50	6:04:30	12:00:20	24:04:50

- Видеосъемка при установленном размере изображения [640(Высококач)] может быть записана только на карту памяти "Memory Stick PRO Duo".
- Размер видеофайла ограничен и не может превышать 2 ГБ. Когда размер файла видеосъемки во время записи достигает примерно 2 ГБ, запись останавливается автоматически.
- Данный фотоаппарат не поддерживает запись и воспроизведение фильмов в формате высокой четкости (HD).

# Устранение неисправностей

Если в фотоаппарате обнаружена неисправность, попробуйте выполнить следующие действия по ее устранению.

- 1 Просмотрите следующие пункты, затем см. “Руководство по Cyber-shot (PDF)”.**

Если на экране отобразится код, например “С/Е:□□:□□”; см. “Руководство по Cyber-shot”.

- 2 Извлеките батарейный блок и вставьте его снова примерно через минуту, затем включите питание.**

- 3 Выполните инициализацию настроек (стр. 17).**

- 4 Обратитесь к дилеру Sony или в местный уполномоченный сервисный центр Sony.**

Следует учесть, что отправка фотоаппарата в ремонт означает согласие на проверку изображений или музыкальных файлов, хранящихся во внутренней памяти.

## Батарейный блок и питание

### Не удается установить батарейный блок.

- Установите батарейный блок правильно, используя конец батарейного блока для нажатия рычага выталкивания батареи (стр. 8).

### Не удается включить фотоаппарат.

- После установки батарейного блока в фотоаппарат, возможно, потребуется некоторое время, пока не начнет поступать питание.
- Установите батарейный блок правильно (стр. 8).
- Батарейный блок разряжен. Установите заряженный батарейный блок (стр. 7).
- Батарейный блок вышел из строя. Установите новый батарейный блок.
- Используйте рекомендуемый батарейный блок (стр. 6).

### Внезапное отключение питания.

- Если фотоаппарат не используется в течение примерно трех минут при включенном питании, он автоматически отключится для предотвращения разрядки батарейного блока. Снова включите фотоаппарат (стр. 10).
- Батарейный блок вышел из строя. Установите новый батарейный блок.

---

### **Индикатор заряда батарейного блока работает неточно.**

- Данное явление происходит, когда фотоаппарат используется в чрезмерно жарком или чрезмерно холодном месте.
- Отображаемый оставшийся заряд батареи отличается от текущего. Полностью разрядите, а затем зарядите батарейный блок для исправления индикации.
- Батарейный блок разряжен. Установите заряженный батарейный блок (стр. 7).
- Батарейный блок вышел из строя. Установите новый батарейный блок.

---

### **Не удается зарядить батарейный блок**

- Батарейный блок невозможно зарядить с помощью адаптера переменного тока (не прилагается).

## **Фотосъемка/видеосъемка**

### **Фотоаппарат не записывает изображения.**

- Проверьте наличие свободного места во внутренней памяти или на “Memory Stick Duo” (стр. 25). Если память заполнена, выполните одно из следующих действий.
  - Удалите ненужные изображения (стр. 13).
  - Замените карту памяти “Memory Stick Duo”.
- Используется карта памяти “Memory Stick Duo” с переключателем защиты от записи, который установлен в положение LOCK. Установите переключатель в положение записи.
- Нельзя записать изображения во время зарядки вспышки.
- Во время съемки фотографий выберите на экране HOME любой режим съемки, кроме [REDACTED] Режим видеосъемк.].
- Во время видеосъемки выберите на экране HOME режим [REDACTED] Режим видеосъемк.].
- Для размера изображения выбрано значение [640(Высококач)] при записи фильмов. Выполните одно из следующих действий.
  - Установите для размера изображения значение, отличное от [640(Высококач)].
  - Вставьте карту памяти “Memory Stick PRO Duo”.

---

### **Не удается вставить дату на изображениях.**

- Данный фотоаппарат не обладает функцией наложения дат на изображения. Изображения со вставленной датой можно распечатывать или сохранять с помощью программы “Picture Motion Browser”.

---

### **При наведении фотоаппарата на очень яркий объект появляются вертикальные полосы.**

- Наблюдается размытость изображения, и на нем появляются белые, черные, красные или фиолетовые полосы. Данный эффект не является неисправностью.

## Просмотр изображений

### **Фотоаппарат не может воспроизводить изображения.**

- Нажмите кнопку  (воспроизведение) (стр. 13).
- Имя папки/файла было изменено на компьютере.
- Если файл изображения был обработан на компьютере, или если файл изображения был записан с помощью фотоаппарата другой модели, воспроизведение на данном фотоаппарате не гарантируется.
- Фотоаппарат находится в режиме USB. Удалите соединение USB.

# Меры предосторожности

## Не используйте и не храните фотоаппарат в следующих местах.

- В очень жарких, холодных или влажных местах  
Например, в автомобиле, припаркованном под прямыми лучами солнца, корпус фотоаппарата может деформироваться, что может привести к неисправности.
- Под прямыми лучами солнца или вблизи нагревательных приборов  
Корпус фотоаппарата может обесцветиться или деформироваться, что может привести к неисправности.
- В местах, подверженным маятниковым колебаниям
- Вблизи сильного магнитного поля
- В песчаных или запыленных местностях  
Будьте осторожны, не допускайте попадания песка или пыли в фотоаппарат. Это может привести к неисправности фотоаппарата, и в некоторых случаях эту неисправность невозможно устранить.

## Переноска

Не садитесь, если фотоаппарат находится в заднем кармане ваших брюк или юбки, так как это может привести к возникновению неисправности или повреждению фотоаппарата.

## О чистке

### Очистка экрана ЖКД

Протрите поверхность экрана, используя комплект для очистки ЖКД (не прилагается), для удаления отпечатков пальцев, пыли и т.п.

### Очистка объектива

Протрите объектив лоскутом мягкой ткани для удаления отпечатков пальцев, пыли и т.п.

## Очистка поверхности фотоаппарата

Очищайте поверхность фотоаппарата лоскутом мягкой ткани, слегка смоченным водой, а затем протирайте поверхность сухим лоскутом. Не используйте следующие вещества и материалы, поскольку они могут повредить поверхность корпуса.

- Химические вещества, например растворитель, бензин, спирт, одноразовые ткани, средство от насекомых, солнцезащитный крем или инсектицид и т.п.
- Не прикасайтесь к фотоаппарату, если на руках находятся перечисленные выше вещества.
- Не оставляйте фотоаппарат в контакте с резиновой или виниловой пленкой в течение длительного времени.

## Рабочая температура

Фотоаппарат можно использовать при температуре от 0°C до 40°C. Съемка в чрезмерно холодных или жарких местах, где температура выходит за этот диапазон, не рекомендуется.

## О конденсации влаги

При непосредственном перемещении фотоаппарата из холодного помещения в теплое внутри или снаружи фотоаппарата может конденсироваться влага. Эта конденсация влаги может привести к неисправности фотоаппарата.

### Если произошла конденсация влаги

Выключите фотоаппарат и подождите около часа, пока влага не испарится. Обратите внимание, что при попытке съемки, когда внутри объектива остается влага, получение качественных изображений невозможно.

## **Внутренний резервный перезаряжаемый батарейный блок**

В этом фотоаппарате имеется встроенная перезаряжаемая батарея, предназначенная для поддержания даты, времени и других настроек вне зависимости от того, включено или выключено питание.

Эта перезаряжаемая батарея постоянно заряжается в течение всего времени использования фотоаппарата. Однако если пользоваться фотоаппаратом лишь в течение коротких периодов времени, она постепенно разряжается, а если совсем не использовать фотоаппарат примерно в течение месяца, она разрядится полностью. В этом случае перед эксплуатацией фотоаппарата не забудьте зарядить данную перезаряжаемую батарею.

Однако если перезаряжаемая батарея не заряжена, можно пользоваться фотоаппаратом до тех пор, пока не понадобится записать дату и время.

### **Способ зарядки внутреннего резервного перезаряжаемого батарейного блока**

Вставьте заряженный батарейный блок в фотоаппарат, а затем оставьте фотоаппарат на 24 часа или более при выключенном питании.

# Технические характеристики

## Фотоаппарат

### [Система]

Формирователь изображения: цветной

ПЗС 7,18 мм (тип 1/2,5), фильтр основных цветов

Общее количество пикселей фотоаппарата:

Приблиз. 8 286 000 пикселей изображения значение

Число эффективных пикселей фотоаппарата:

Приблиз. 8 083 000 пикселей изображения значение

Объектив: объектив Carl Zeiss Vario-Tessar с 3-кратным увеличением  $f = 6,33 - 19,0$  мм (38 – 114 мм в пересчете для фотоаппарата с 35 мм пленкой) F3,5 – 4,3

Управление экспонированием: автоматическая экспозиция, выбор сцены (9 режимов)

Баланс белого: автоматический, дневной свет, облачный, флуоресцентный свет 1, флуоресцентный свет 2, флуоресцентный свет 3, лампа накаливания, вспышка

Формат файлов (совместимый с DCF):

Фотоснимки: Exif Ver. 2.21 JPEG-совместимые, DPOF-совместимые  
Видеосъемка: MPEG1-совместимый (моно)

Носитель информации: внутренняя память (приблиз. 31 МБ), “Memory Stick Duo”

Вспышка: Диапазон действия вспышки (ISO (рекомендуемый индекс экспозиции) установлено в положение Авто): приблиз. от 0,1 до 3,0 м (W)/приблиз. от 0,25 до 2,5 м (T)

### [Входные и выходные разъемы]

Многофункциональный разъем:

Выходной видеосигнал  
Выходной аудиосигнал (моно)  
Соединение USB

Соединение USB:

Ni-Speed USB (USB 2.0-совместимый)

### [Экран ЖКД]

Панель ЖКД: привод TFT 6,2 см (тип 2,5), TFT

Общее количество точек: 230 400 (960×240) точек

## [Питание, общая информация]

Питание:

Перезаряжаемый батарейный блок NP-BG1, 3,6 В  
AC-LS5K Адаптер переменного тока (не прилагается), 4,2 В

Потребляемая мощность (во время съемки): 1,0 Вт

Рабочая температура: от 0 до 40°C

Температура хранения: от –20 до +60°C

Размеры: 89,7×55,7×22,8 мм

(Ш/В/Г, исключая выступающие части)

Масса: Приблиз. 159 г (включая батарейный блок NP-BG1, наручный ремень и т.п.)

Микрофон: моно

Громкоговоритель: моно

Exif Print: поддерживается

PRINT Image Matching III: поддерживается

PictBridge: поддерживается

## Зарядное устройство BC-CSG/BC-CSGB/BC-CSGC

Требования к источнику питания: от 100 В до 240 В переменного тока, 50/60 Гц, 2 Вт (BC-CSG/BC-CSGC) / 2,6 Вт (BC-CSGB)

Выходное напряжение: 4,2 В, 0,25 А постоянного тока

Рабочая температура: от 0 до 40°C

Температура хранения: от –20 до +60°C

Размеры: Приблиз. 62×24×91 мм (Ш/В/Г)

Масса: Приблиз. 75 г

## Перезаряжаемый батарейный блок NP-BG1

Используемый батарейный блок: литий-ионный батарейный блок

Максимальное напряжение: 4,2 В постоянного тока

Номинальное напряжение: 3,6 В постоянного тока

Емкость: 3,4 Вт/ч (960 мА/ч)

Конструкция и технические характеристики могут быть изменены без уведомления.

## Товарные знаки

- **Cyber-shot** является товарным знаком Sony Corporation.
- “Memory Stick”,  “Memory Stick PRO”, **MEMORY STICK PRO**, “Memory Stick Duo”, **MEMORY STICK DUO**, “Memory Stick PRO Duo”, **MEMORY STICK PRO DUO**, “Memory Stick Micro”, “MagicGate” и **MAGIC GATE** являются торговыми марками Sony Corporation.
- Microsoft, Windows, Windows Vista и DirectX являются охраняемыми товарными знаками Microsoft Corporation в США и/или других странах.
- Macintosh, Mac OS, iMac, iBook, PowerBook, Power Mac и eMac являются охраняемыми товарными знаками корпорации Apple Inc.
- Intel, MMX, и Pentium являются охраняемыми товарными знаками Intel Corporation.
- Google является зарегистрированным товарным знаком Google Inc.
- Кроме того, названия систем и изделий, используемые в данном руководстве, являются охраняемыми товарными знаками их соответствующих разработчиков или производителей. Однако знаки <sup>TM</sup> или ® в данном руководстве используются не во всех случаях.







Изготовитель: Сони Корпорейшн  
Адрес: 1-7-1 Конан, Минато-ку,  
Токио, 108-0075 Япония  
Страна-производитель: Япония

Дополнительная информация по данному изделию и ответы на часто задаваемые вопросы могут быть найдены на нашем Web-сайте поддержки покупателей.

<http://www.sony.net/>



Напечатано на бумаге, изготовленной на 70% и более из бумажных отходов, с использованием печатной краски на основе растительного масла без примесей ЛОС (летучих органических соединений).

Printed in Japan



3100786630