

SONY®

Cyber-shot

Digital Still Camera

**Руководство пользователя/
Устранение неисправностей**

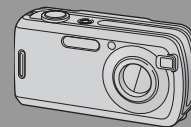

DSC-S600



“Для ознакомления в первую очередь” (отдельное руководство) Объясняются операции установки и основные операции выполнения съемки/воспроизведения Вашим фотоаппаратом.

Инструкция по эксплуатации

Перед использованием аппарата внимательно прочтите, пожалуйста, данное руководство и “Для ознакомления в первую очередь” (отдельное руководство) и сохраните их для дальнейших справок.



Получение удовольствия от фотоаппарата



Использование меню



Использование экрана установки



Использование Вашего компьютера



Печать фотоснимков



Устранение неисправностей



Прочее



Алфавитный указатель

Изготовитель: Сони Корпорейшн
Адрес: 6-7-35 Киташинагава,
Шинагава-ку, Токио 141-0001, Япония
Страна-производитель: Китай

Дополнительная информация по данному изделию и ответы на часто задаваемые вопросы могут быть найдены на нашем Web-сайте поддержки покупателей.

<http://www.sony.net/>



Напечатано на бумаге, изготовленной на 100% из бумажных отходов, с использованием печатной краски на основе растительного масла без примесей ЛОС (летучих органических соединений).



2658425620

Printed in China

© 2006 Sony Corporation

2-658-425-62(1)

ПРЕДУПРЕЖДЕНИЕ

Для уменьшения опасности возгорания или поражения электрическим током не подвергайте аппарат воздействию дождя или влаги.



Для покупателей в Европе

Данное изделие было протестировано и признано удовлетворяющим ограничениям, налагаемым директивой об электромагнитной совместимости по использованию соединительных кабелей длиной менее 3 метров.

Внимание

Электромагнитные поля определенной частоты могут влиять на изображение и звук данного фотоаппарата.

Примечание

Если статическое электричество или электромагнетизм приведет к приостановке на полпути (остановке) передачи данных, перезапустите прикладную программу или подсоедините кабель связи (USB и т.п.) еще раз.

Дата изготовления изделия.

Вы можете узнать дату изготовления изделия, взглянув на обозначение “P/D:”, которое находится на этикетке со штрих кодом картонной коробки.

Знаки, указанные на этикетке со штрих кодом картонной коробки.

P/D:XX XXXX
1 2

1. Месяц изготовления
 2. Год изготовления
- A-0, B-1, C-2, D-3, E-4, F-5, G-6, H-7, I-8, J-9.

Утилизация электрического и электронного оборудования (директива применяется в странах Евросоюза и других европейских странах, где действуют системы раздельного сбора отходов)



Данный знак на устройстве или его упаковке обозначает, что данное устройство нельзя утилизировать вместе с прочими бытовыми отходами. Его следует сдать в соответствующий приемный пункт переработки электрического и электронного оборудования. Неправильная утилизация данного изделия может привести к потенциально негативному влиянию на окружающую среду и здоровье людей, поэтому для предотвращения подобных последствий необходимо выполнять специальные требования по утилизации этого изделия. Переработка данных материалов поможет сохранить природные ресурсы. Для получения более подробной информации о переработке этого изделия обратитесь в местные органы городского управления, службу сбора бытовых отходов или в магазин, где было приобретено изделие.

Примечания по использованию Вашего фотоаппарата

Типы карты памяти “Memory Stick”, которые могут использоваться (не прилагаются)

Носителем записи IC, используемым с данным фотоаппаратом, является карта памяти “Memory Stick Duo”. Существует два типа карты памяти “Memory Stick”.

Карта памяти “Memory Stick Duo”: Вы можете использовать карту памяти “Memory Stick Duo” в Вашем фотоаппарате.



Карта памяти “Memory Stick”: Вы не можете использовать карту памяти “Memory Stick” в Вашем фотоаппарате.



Другие карты памяти не могут быть использованы.

- Подробные сведения о карте памяти “Memory Stick Duo” см. стр. 98.

При использовании карты памяти “Memory Stick Duo” с оборудованием, совместимым с картой памяти “Memory Stick”

Вы можете использовать карту памяти “Memory Stick Duo”, вставляя ее в адаптер Memory Stick Duo (не прилагается).



Адаптер карты памяти Memory Stick Duo

Объектив Carl Zeiss

Данный фотоаппарат оснащен объективом Carl Zeiss, позволяющим воспроизводить резкие изображения с отличной контрастностью.

Объектив данного фотоаппарата был изготовлен в соответствии с системой обеспечения качества, сертифицированной компанией Carl Zeiss, согласно стандартам качества компании Carl Zeiss, в Германии.

Компенсация за содержание записи не предусмотрена

- Содержание записи не может быть компенсировано, если запись или воспроизведение невозможны из-за неисправности Вашего фотоаппарата или носителя записи и т.п.

Резервное копирование внутренней памяти и карты памяти “Memory Stick Duo”

- Если Вы отключите питание или откроете крышку батареи или крышку карты памяти “Memory Stick Duo” и т.п., когда горит лампочка доступа, данные на внутренней памяти или на карте памяти “Memory Stick Duo” могут быть повреждены. Не забудьте сделать резервную копию данных во избежание потенциальной опасности потери данных. См. стр. 24 и 59 для получения сведений о том, как копировать данные.

Примечания о записи/воспроизведении

- Данный фотоаппарат не является ни пыленепроницаемым, ни брызгозащитным, ни водонепроницаемым. Перед использованием фотоаппарата прочитайте раздел “Меры предосторожности” (стр. 102).
- Перед записью одноразовых событий выполните пробную запись, чтобы убедиться в правильной работе фотоаппарата.

- Будьте осторожны, чтобы не подвергать фотоаппарат воздействию влаги. Вода, попадающая внутрь фотоаппарата, может привести к неисправностям, которые в некоторых случаях могут быть неустраняемыми.
- Не направляйте фотоаппарат на солнце или другой яркий свет. Это может привести к непоправимому поражению Ваших глаз. Или же может привести к неисправности Вашего фотоаппарата.
- Не используйте фотоаппарат в местах вблизи генераторов сильных радиоволн или источников излучения, а также в местах с сильными магнитными полями. Фотоаппарат может не выполнить запись или воспроизведение надлежащим образом.
- Использование фотоаппарата в местах с повышенным содержанием песка или пыли может привести к неисправности.
- Если произойдет конденсация влаги, удалите ее перед использованием фотоаппарата (стр. 102).
- Не трясите фотоаппарат и не стучите по нему. Помимо неисправности и невозможности выполнять запись изображений, это может привести к непригодности носителя информации или стать причиной сбоя, повреждения или потери данных.
- Перед использованием очистите поверхность вспышки. Выделение тепла от вспышки может привести к тому, что грязь на поверхности вспышки вызовет обесцвечивание поверхности вспышки или же прилипнет к поверхности вспышки, в результате чего освещенность станет недостаточной.

Примечания о экране ЖКД, искателе ЖКД (для моделей с искателем ЖКД) и объективе

- Экран ЖКД и искатель ЖКД изготовлены с использованием особо высокоточной технологии, что позволяет при эксплуатации эффективно использовать свыше 99,99% пикселей. Однако на экране ЖКД и искателе ЖКД могут постоянно появляться мелкие черные и/или яркие точки (белого, красного, синего или зеленого цвета). Появление этих точек вполне нормально для процесса изготовления и никаким образом не влияет на записываемое изображение.

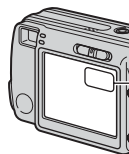

Черные (белые/
красные/синие/
зеленые) точки

- Попадание на экран ЖКД, искатель или объектив прямого солнечного света в течение длительного времени может стать причиной неисправностей. Помещая фотоаппарат вблизи окна или на открытом воздухе, соблюдайте осторожность.
- Не нажимайте на экран ЖКД. Экран может быть обесцвечен, и это может привести к неисправности.
- При низкой температуре на экране ЖКД может оставаться остаточное изображение. Это не является неисправностью.
- Данный фотоаппарат оснащен приводным вариообъективом. Соблюдайте осторожность, не подвергайте объектив ударам и не прилагайте к нему силу.

О совместимости данных изображения

- Данный фотоаппарат удовлетворяет универсальному стандарту DCF (Design rule for Camera File system), созданному JEITA (Japan Electronics and Information Technology Industries Association).
- Воспроизведение изображений, записанных Вашим фотоаппаратом, на другой аппаратуре и воспроизведение изображений, записанных или отредактированных на другой аппаратуре, Вашим фотоаппаратом не гарантируется.

Предупреждение об авторских правах

На телевизионные программы, фильмы, видеоленты и другие материалы может распространяться авторское право. Неправомерная перезапись таких материалов может противоречить положениям закона об авторском праве.

Изображения, используемые в данном руководстве

Фотографии, использованные в данном руководстве в качестве примеров изображений, являются репродуцированными изображениями, а не настоящими изображениями, снятыми с помощью данного фотоаппарата.

Для полного использования цифрового фотоаппарата

Подготовка фотоаппарата и простая фотосъемка



“Для ознакомления в первую очередь” (отдельное руководство)

- 1 Подготовьте батареи
- 2 Включите фотоаппарат/установите часы
- 3 Вставьте карту памяти “Memory Stick Duo” (не прилагается)
- 4 Выберите размер изображения для использования
- 5 Простая фотосъемка (Режим автоматической регулировки)
Фотосъемка (Выбор сцены)
- 6 Просмотр/удаление изображений

Дальнейшее знакомство с Вашим фотоаппаратом

*Данное
руководство*

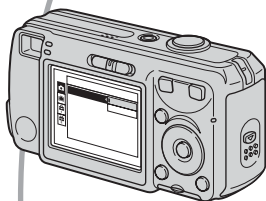

- Выполнение съемки с Вашими любимыми настройками (Программная автоматическая съемка) → стр. 26
- Получение удовольствия от разнообразной съемки/воспроизведения с использованием меню → стр. 28
- Изменение настроек по умолчанию → стр. 45

Подсоединение Вашего фотоаппарата к ПК или принтеру

*Данное
руководство*



- Копирование Ваших изображений на компьютер и получение удовольствия от их редактирования разными способами → стр. 56
- Печать изображений при помощи подсоединения Вашего фотоаппарата непосредственно к принтеру (только PictBridge-совместимые принтеры) → стр. 74

Оглавление

Примечания по использованию Вашего фотоаппарата	3
---	---





Получение удовольствия от фотоаппарата

Основные методы для получения лучших изображений	10
Фокусировка – Выполнение успешной фокусировки на объект	10
Экспозиция – Регулировка интенсивности освещения	11
Цвет – Об эффектах освещения	13
Качество – О “качестве изображения” и “размере изображения”	13
Обозначение частей	15
Индикаторы на экране	17
Изменение экранной индикации	22
Количество фотоснимков и время видеосъемки	23
Если у Вас нет карты памяти “Memory Stick Duo” (Запись с помощью внутренней памяти)	24
Срок службы батареи и количество изображений, которые можно записать/просмотреть	25
Использование переключателя режимов	26







Использование меню

<i>Использование пунктов меню</i>	28
<i>Пункты меню</i>	29
Меню съемки	30

-  (Фотоаппарат)
-  (EV)
-  (Фокус)
- WB (Баланс белого)
- ISO
-  (Качеств изобр)
- Mode (Режим ЗАПИСИ)
-  (Интервал)
-  (Уров. вспышки)
- PFX (Эффекты изобр)
-  (Насыщен)
-  (Контраст)
-  (Резкость)
-  (Установка)

Меню просмотра	37
 (Папка)	
 (Защитить)	
DPOF	
 (Печатать)	
 (Слайд)	
 (Изм размер)	
 (Поворот.)	
 (Разделить)	
 (Установка)	
Подгонка	

Использование экрана установки

<i>Использование опций установки</i>	45
 Фотоаппарат	46
Режим АФ	
Цифров увелич	
Ум.эфф.кр.глаз	
Подсветка АФ	
Авто Просмотр	
 Устр-во внутр.памяти.....	49
Формат	
 Средство Memory Stick.....	50
Формат	
Созд папку ЗАПИСИ	
Изм папку ЗАПИСИ	
Копировать	
 Установка 1	53
Зуммер сигн	
 Язык	
Инициализац.	
 Установка 2	54
Номер файла	
Подсоед USB	
Устан часов	

Использование Вашего компьютера

Получение удовольствия от Вашего компьютера с системой Windows.....	56
Установка прилагаемого программного обеспечения.....	58
Копирование изображений на Ваш компьютер	59
Просмотр файлов изображений, сохраненных на компьютере, с помощью Вашего фотоаппарата (с использованием карты памяти “Memory Stick Duo”).....	66
Использование прилагаемого программного обеспечения.....	67
Использование Вашего компьютера Macintosh	71

Печать фотоснимков

Как выполнить печать фотоснимков	73
Прямая печать изображений при помощи PictBridge-совместимого принтера.....	74
Печать в фотоателье.....	78

Устранение неисправностей

Устранение неисправностей.....	81
Предупреждающие индикаторы и сообщения	94

Прочее

О карте памяти “Memory Stick”	98
О батарейках	100
Меры предосторожности.....	102
Технические характеристики	104



Алфавитный указатель	105
-----------------------------------	------------



Основные методы для получения лучших изображений

**Фокуси-
ровка**

**Экспо-
зиция**

Цвет

Качество

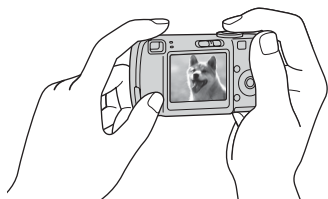

В данном разделе описаны основы, позволяющие Вам получать удовольствие от Вашего фотоаппарата. В нем сообщается, как использовать различные функции фотоаппарата, такие как переключатель режимов (стр. 26), меню (стр. 28) и т.п.

Фокуси- ровка

Выполнение успешной фокусировки на объект

Если Вы нажмете кнопку затвора наполовину вниз, фотоаппарат отрегулирует фокус автоматически (автофокусировка). Помните, что кнопку затвора нужно нажать только наполовину вниз.

Нажмите кнопку затвора вниз до упора.

Нажмите кнопку затвора вниз наполовину.

Блокировка АЭ/
АФ
Мигание
→ загорается/
издается звуковой
сигнал

Затем нажмите кнопку затвора полностью вниз.

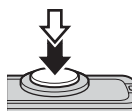
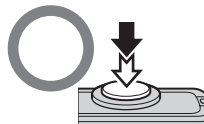
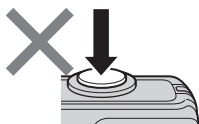

Для выполнения съемки изображения, на которое трудно выполнить фокусировку →  (Фокус) (стр. 31)

Если изображение выглядит размытым даже после фокусировки, это может быть вызвано вибрацией фотоаппарата. → См. раздел “Советы по предотвращению размытости” (как изложено ниже).

Советы по предотвращению размытости

Удерживайте фотоаппарат устойчиво, держа Ваши руки со своей стороны. Вы также можете повысить устойчивость фотоаппарата, опираясь о дерево или здание, находящееся рядом с Вами. Также рекомендуется использовать штатив и вспышку в темных местах.



ЭКСПОЗИЦИЯ

Регулировка интенсивности освещения

Вы можете создать разные изображения посредством регулировки экспозиции и чувствительности ISO. Экспозиция представляет собой количество света, принимаемого фотоаппаратом, когда Вы отпускаете затвор.

Скорость затвора = Продолжительность времени, в течение которого фотоаппарат принимает свет

Экспозиция:

Диафрагма = Размер отверстия, дающего возможность проходить свету

ISO = Чувствительность записи

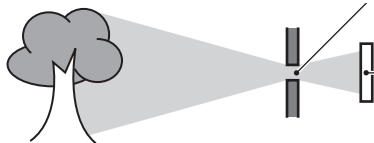



Перезэкспонирование
= слишком много света
Белесоватое изображение



Правильное экспонирование



Недоэкспонирование
= слишком мало света
Более темное изображение

Экспозиция автоматически устанавливается в нужное значение в режиме автоматической регулировки. Однако Вы можете отрегулировать ее вручную, используя приведенные ниже функции.

EV:

Позволяет Вам регулировать экспозицию, определенную фотоаппаратом. → стр. 30

Режим измер:

Позволяет Вам изменить часть объекта, которая используется для определения экспозиции. → пункт 5 в инструкции “Для ознакомления в первую очередь”

Регулировка чувствительности ISO

ISO представляет собой единицу измерения (чувствительность), оценивающую, сколько света принимает устройство считывания изображений (эквивалентно фотопленке). Даже при одинаковой выдержке изображения будут различаться в зависимости от чувствительности ISO.

Для регулировки чувствительности ISO → стр. 33



Высокая чувствительность ISO

Записывается яркое изображение даже при съемке в темных местах. Однако имеется тенденция к увеличению помех на изображении.



Низкая чувствительность ISO



Записывается сглаженное изображение.

Однако при недостаточной экспозиции изображение может стать темнее.

Цвет Об эффектах освещения

На видимый цвет объекта влияют условия освещения.

Пример: На цвет изображения оказывают влияние источники света

Погода/ освещение	Дневной свет	Облачный	Флуоресцент- ный	Лампа накаливания
				
Характеристики света	Белый (стандартный)	Голубоватый	С оттенком синевы	Красноватый

Цветовые тона регулируются автоматически в режиме автоматической регулировки.

Однако Вы можете отрегулировать цветовые тона вручную с помощью функции [Баланс белого] (стр. 32).

Качество О “качестве изображения” и “размере изображения”

Цифровое изображение формируется как совокупность небольших точек, называемых пикселями.

Если оно состоит из большого числа пикселей, изображение становится большим, занимает больше памяти и отображается в мелких деталях. “Размер изображения” определяется числом пикселей. Хотя Вы не можете увидеть различий на экране фотоаппарата, мелкие детали и время обработки данных различаются при печати изображения или отображении его на экране компьютера.

Описание пикселей и размера изображения

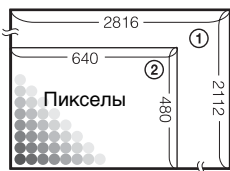

- ① Размер изображения: 6М
2816 пикселей × 2112 пикселей = 5947392 пикселей
- ② Размер изображения: VGA(Эл почта)
640 пикселей × 480 пикселей = 307200 пикселей

Обозначение частей

См. стр. в круглых скобках относительно подробностей об операции.

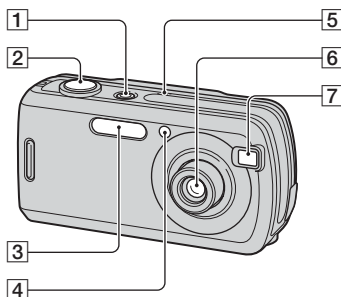

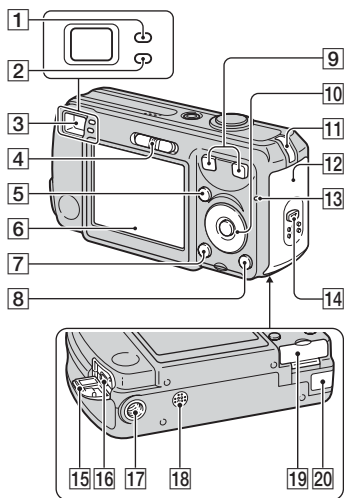

- 1 Кнопка/лампочка POWER (→ пункт 2 в инструкции “Для ознакомления в первую очередь”)
- 2 Кнопка затвора (→ пункт 5 в инструкции “Для ознакомления в первую очередь”)
- 3 Вспышка (→ пункт 5 в инструкции “Для ознакомления в первую очередь”)
- 4 Лампочка таймера самозапуска (→ пункт 5 в инструкции “Для ознакомления в первую очередь”)/ Подсветка АФ (48)
- 5 Микрофон
- 6 Объектив
- 7 Окно видоискателя





- 1 Лампочка блокировки АЭ/АФ/ лампочка таймера самозапуска (зеленая) (→ пункт 5 в инструкции “Для ознакомления в первую очередь”)
- 2 Лампочка зарядки вспышки/ лампочка записи (оранжевая) (→ пункт 5 в инструкции “Для ознакомления в первую очередь”)
- 3 Видоискатель (→ пункт 5 в инструкции “Для ознакомления в первую очередь”)
- 4 Переключатель режимов (26)
- 5 Кнопка MENU (28)
- 6 Экран ЖКД (22)
- 7 Кнопка [] (состояния экрана) (22)
- 8 Кнопка [] / [] (размер изображения/удаление) (→ пункты 4 и 6 в инструкции “Для ознакомления в первую очередь”)

- 9 Для съемки: Кнопка увеличения (W/T) (→ пункт 5 в инструкции “Для ознакомления в первую очередь”)

Для просмотра: Кнопка /⊕ (увеличение при воспроизведении)/Кнопка  (индекс) (→ пункт 6 в инструкции “Для ознакомления в первую очередь”)

- 10 Кнопка управления

Меню включено: /▼/◀/▶/● (→ пункт 2 в инструкции “Для ознакомления в первую очередь”)

Меню выключено: /☺/☹/□ (→ пункт 5 в инструкции “Для ознакомления в первую очередь”)

- 11 Крючок для наручного ремешка (→ “Для ознакомления в первую очередь”)

- 12 Крышка батареи (→ пункт 1 в инструкции “Для ознакомления в первую очередь”)

- 13 Лампочка доступа (→ пункт 4 в инструкции “Для ознакомления в первую очередь”)

- 14 Кнопка OPEN (→ пункт 1 в руководстве “Для ознакомления в первую очередь”)

- 15 Крышка гнезда  (USB)

- 16 Гнездо  (USB) (60)

- 17 Гнездо штатива (снизу)

- Используйте штатив с длиной резьбы менее, чем 5,5 мм. Вы не сможете надежно прикрепить фотоаппарат к штативу с винтами длиной более 5,5 мм, и это может повредить фотоаппарат.
- После использования снимите фотоаппарат со штатива.

- 18 Громкоговоритель (снизу)

- 19 Крышка карты памяти “Memory Stick Duo” (→ пункт 3 в руководстве “Для ознакомления в первую очередь”)

- 20 Крышка шнура сетевого адаптера переменного тока

Для использования сетевого адаптера переменного тока AC-LS5K (не прилагается)

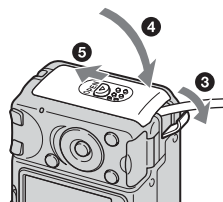
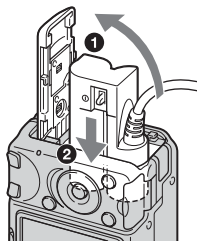

- Не пережимайте шнур при закрывании крышки.

Индикаторы на экране

См. стр. в круглых скобках относительно подробностей об операции.

При фотосъемке

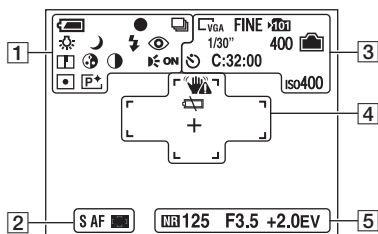

При видеосъемке

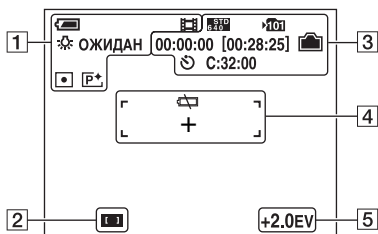

1

Дисплей	Индикация
	Оставшийся заряд батареи (→ пункт 1 в инструкции “Для ознакомления в первую очередь”)
	Блокировка АЭ/АФ (→ пункт 5 в инструкции “Для ознакомления в первую очередь”)
	Режим записи (26, 34)
	Баланс белого (32)
ОЖИДАН ЗАПИСЬ	Режим ожидания/ Видеосъемка (→ пункт 5 в инструкции “Для ознакомления в первую очередь”)
	Режим фотоаппарата (Выбор сцены) (→ пункт 5 в инструкции “Для ознакомления в первую очередь”)
P	Режим фотоаппарата (Программа) (26)
	Режим вспышки (→ пункт 5 в инструкции “Для ознакомления в первую очередь”)
	Масштаб увеличения (46, → пункт 5 в инструкции “Для ознакомления в первую очередь”)
	Уменьшение эффекта красных глаз (47)
	Резкость (36)
	Насыщенность (36)

Дисплей	Индикация
	Контрастность (36)
	Подсветка АФ (48)
	Режим фотометрии (→ пункт 5 в инструкции “Для ознакомления в первую очередь”)
	Эффект изображения (36)

2

Дисплей	Индикация
S AF MAF	Режим АФ (46)
	Индикатор рамки искателя диапазона АФ (31)

3

Дисплей	Индикация
	Размер изображения (34, → пункт 4 в инструкции “Для ознакомления в первую очередь”)
FINE STD	Качество изображения (33)
	Папка записи (50) <ul style="list-style-type: none"> • Не появляется при использовании внутренней памяти.
	Оставшаяся емкость внутренней памяти (23)
	Оставшаяся емкость карты памяти “Memory Stick” (23)
00:00:00 [00:28:05]	Время записи [максимальное возможное время записи] (23)
1/30"	Интервал серии изображений (35)



Дисплей	Индикация
400	Оставшееся число доступных для записи изображений (23)
	Таймер самозапуска (→ пункт 5 в инструкции “Для ознакомления в первую очередь”)
C:32:00	Индикация самодиагностики (94)
iso400	Число ISO (33)

4

Дисплей	Индикация
	Предупреждение о вибрации (11) <ul style="list-style-type: none"> • Указывает, что вибрация не позволит Вам снять четкие изображения из-за недостаточной освещенности. Даже если появится предупреждение о вибрации, Вы все еще можете выполнять съемку изображений. Однако мы рекомендуем использовать вспышку для лучшего освещения или использовать штатив или другие средства для обеспечения устойчивости фотоаппарата.
	Предупреждение о низком заряде батареи (25, 94)
+	Перекрестие местной фотометрии (→ пункт 5 в инструкции “Для ознакомления в первую очередь”)

Дисплей	Индикация
	Рамка искателя диапазона АФ (31)





5

Дисплей	Индикация
	<p>Медленный затвор NR</p> <ul style="list-style-type: none"> • При использовании определенных скоростей* функция медленного затвора NR автоматически срабатывает для уменьшения шума изображения. <p>* Если скорость затвора равна или медленнее, чем 1/6 секунды (если [ISO] установлено в положение [Авто], [80], [100] или [200]). Если скорость затвора равна или медленнее, чем 1/25 секунды (если [ISO] установлено в положение, [400], [800] или [1000]).</p>
125	Скорость затвора
F3.5	Величина диафрагмы
+2.0EV	Величина экспозиции (30)
 (не показано на экране на предыдущей странице)	Меню/Справочное меню (28)



2

Дисплей	Индикация
101-0012	Номер папки-файла (37)
	Полоса воспроизведения (→ пункт 6 в инструкции “Для ознакомления в первую очередь”)

3

Дисплей	Индикация
	Соединение PictBridge (75)
	Папка записи (50) • Не появляется при использовании внутренней памяти.
	Папка воспроизведения (37) • Не появляется при использовании внутренней памяти.
	Оставшаяся емкость внутренней памяти (23)
	Оставшаяся емкость карты памяти “Memory Stick” (23)
8/8 12/12	Номер изображения/ Количество изображений, записанных в выбранной папке (37)
C:32:00	Индикация самодиагностики (94)
00:00:12	Счетчик (→ пункт 6 в инструкции “Для ознакомления в первую очередь”)

4

Дисплей	Индикация
	Не отсоединяйте кабель USB (77)
+2.0EV	Величина экспозиции (30)
ISO400	Число ISO (33)
	Режим фотометрии (→ пункт 5 в инструкции “Для ознакомления в первую очередь”)
	Вспышка
	Баланс белого (32)
500	Скорость затвора
F3.5	Величина диафрагмы
	Воспроизведение изображения (→ пункт 6 в инструкции “Для ознакомления в первую очередь”)

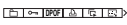

5

Дисплей	Индикация
2006 1 1 9:30 AM	Записанная дата/время воспроизводимого изображения (55)
	Меню/Справочное меню (28)
● ПАУЗА ● ВОСПР	Последовательное воспроизведение серии изображений (34)
◀ ПРЕД/ СЛЕД	Выбор изображений
⬇ ГРОМК	Регулировка громкости

Изменение экранной индикации

Каждый раз при нажатии кнопки  (состояние экрана) дисплей будет изменяться следующим образом.



- Если Вы выключите экран ЖКД, цифровое увеличение функционировать не будет (стр. 46), и опция [Режим АФ] будет установлена в положение [Один] (стр. 46). Если Вы выберете  (режим вспышки)/ (таймер самозапуска)/ (режим фотометрии), изображение будет отображаться в течение примерно двух секунд.

Количество фотоснимков и время видеосъемки

В таблице указано приблизительное количество фотоснимков и продолжительность времени видеосъемки, которые могут быть записаны на карту памяти “Memory Stick Duo”, отформатированную с помощью данного фотоаппарата. Величины могут отличаться в зависимости от условий съемки. Количество изображений, которые могут быть записаны при помощи внутренней памяти, эквивалентно количеству изображений, которые могут быть записаны на карту памяти “Memory Stick Duo” емкостью 32 Мб.

Количество фотоснимков (Качество изображения [Высококач] в верхней строке и [Стандарт] в нижней строке.) (Единицы: Изображения)

Емкость Размер	32Мб	64Мб	128Мб	256Мб	512Мб	1Гб	2Гб
6М	10	21	42	77	157	322	660
	19	39	79	142	290	592	1215
3:2	10	21	42	77	157	322	660
	19	39	79	142	290	592	1215
3М	20	41	82	148	302	617	1266
	37	74	149	264	537	1097	2250
2М	33	66	133	238	484	988	2025
	61	123	246	446	907	1852	3798
VGA(Эл почта)	196	394	790	1428	2904	5928	12154
	491	985	1975	3571	7261	14821	30385
16:9(ТВЧ)	33	66	133	238	484	988	2025
	61	123	246	446	907	1852	3798

- Количество изображений приведено для опции [Mode], установленной в положение [Нормальн].
- Если количество оставшихся доступных для съемки изображений превышает 9999, появится индикатор “>9999”.
- Вы можете изменить размер изображения позже ([Изм размер], стр. 41).

Время видеосъемки

(Единицы: часы : минуты : секунды)

Емкость Размер	32Мб	64Мб	128Мб	256Мб	512Мб	1Гб	2Гб
640(Высококач)	–	–	–	0:02:57	0:06:02	0:12:20	0:25:18
640(Стандарт)	0:01:27	0:02:56	0:05:54	0:10:42	0:21:47	0:44:27	1:31:09
160	0:22:42	0:45:39	1:31:33	2:51:21	5:47:05	11:44:22	24:18:25

- Видеосъемка при установленном размере изображения [640(Высококач)] может быть выполнена только на карту памяти “Memory Stick PRO Duo”.
- Сведения о размере и качестве изображений см. стр. 13.
- При воспроизведении на данном фотоаппарате изображений, записанных с помощью более ранних моделей Sony, индикация может отличаться от действительного размера изображения.

Если у Вас нет карты памяти “Memory Stick Duo” (Запись с помощью внутренней памяти)

В фотоаппарате имеется 32 Мб внутренней памяти. Это внутренняя память не является съемной. Даже если карта памяти “Memory Stick Duo” не вставлена в фотоаппарат, Вы можете записать изображения при помощи данной внутренней памяти.

- Видеосъемка при установленном размере изображения [640(Высококач)] может быть выполнена при помощи внутренней памяти.



При вставленной карте памяти “Memory Stick Duo” (не прилагается)

[Запись]: Изображения записываются на карту памяти “Memory Stick Duo”.

[Воспроизведение]: Воспроизводятся изображения на карте памяти “Memory Stick Duo”.

[Меню, Установка и т.п.]: К изображениям на карте памяти “Memory Stick Duo” могут быть применены различные функции.

При не вставленной карте памяти “Memory Stick Duo”

[Запись]: Изображения записываются при помощи внутренней памяти.

[Воспроизведение]: Воспроизводятся изображения, сохраненные на внутренней памяти.

[Меню, Установка и т.п.]: К изображениям на внутренней памяти могут быть применены различные функции.

О данных изображений, хранящихся на внутренней памяти

Мы рекомендуем Вам обязательно выполнять копирование (резервное копирование) данных при помощи следующих методов.

Для выполнения копирования (резервного копирования) данных на карту памяти “Memory Stick Duo”

Подготовьте карту памяти “Memory Stick Duo” с емкостью 32 Мб или больше, а затем выполните процедуру, описанную в пункте [Копировать] (стр. 52).

Для выполнения копирования (резервного копирования) данных на жесткий диск Вашего компьютера

Выполните процедуру, приведенную на стр. с 59 по 64 без вставленной в фотоаппарат карты памяти “Memory Stick Duo”.

- Вы не можете переместить данные изображений с карты памяти “Memory Stick Duo” на внутреннюю память.
- Вы можете выполнить копирование на компьютер данных, хранящихся во внутренней памяти, соединив фотоаппарат с компьютером при помощи кабеля USB, однако Вы не сможете скопировать данные с компьютера на внутреннюю память.

Срок службы батареи и количество изображений, которые можно записать/просмотреть

В таблице показано приблизительное количество изображений, которые можно записать/просмотреть, и срок службы батареек при съемке в режиме [Нормальн], с новыми батарейками, и при температуре окружающей среды 25°C. Количество изображений, которое можно записать или просмотреть, следует принимать во внимание при замене карты памяти “Memory Stick Duo” при необходимости.

Обратите внимание, что действительное количество может быть меньше, чем указанное, в зависимости от условий использования.

- Количество изображений, которые могут быть записаны/просмотрены, и срок службы батареи уменьшаются в следующих условиях:
 - Низкая температура окружающей среды.
 - Вспышка используется часто.
 - Фотоаппарат включался и выключался много раз.
 - Частое использование увеличения.
 - Опция [Режим АФ] установлена в положение [Монитор].
 - Низкий уровень заряда батареи.

При фотосъемке

Батарея	Экран ЖКД	Кол. изображений (Приблиз.)	Срок службы батареи (мин.) (Приблиз.)
Щелочные (прилагается)	Вкл.	130	65
	Выкл.	170	85
NH-AA-DB (Ni-MH) (не прилагается)	Вкл.	460	230
	Выкл.	580	290

- Съемка в следующих ситуациях:
 - Опция  (Качеств избобр) установлена в положение [Высококач].

- Опция [Режим АФ] установлена в положение [Один].
- Съемка через каждые 30 секунд.
- Увеличение поочередно переключается между предельными значениями W и T.
- Вспышка срабатывает каждый второй раз.
- Питание включается и выключается через каждые десять раз.
- Метод измерения основан на стандарте CIPA. (CIPA: Camera & Imaging Products Association)
- Количество фотоснимков/срок службы батареи не изменяется вне зависимости от размера изображения.

При просмотре фотоснимков

Батарея	Кол. изображений	Срок службы батареи (мин.)
Щелочные (прилагается)	Приблиз. 7000	Приблиз. 350
NH-AA-DB (Ni-MH) (не прилагается)	Приблиз. 10600	Приблиз. 530

- Просмотр одиночных изображений последовательно с интервалом примерно в три секунды

При видеосъемке

Батарея	Экран ЖКД включен	Экран ЖКД выключен
Щелочные (прилагается)	Приблиз. 120 мин.	Приблиз. 170 мин.
NH-AA-DB (Ni-MH) (не прилагается)	Приблиз. 250 мин.	Приблиз. 350 мин.

- Непрерывная видеосъемка при размере изображения [160]

Использование переключателя режимов

Установите переключатель режимов на нужную функцию.

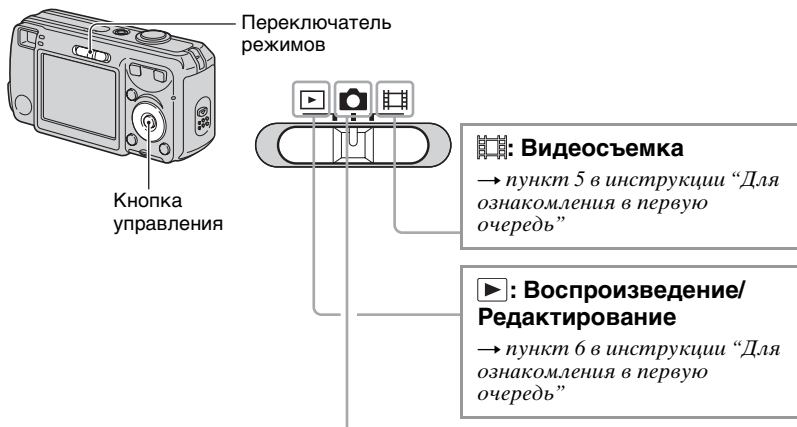

Режимы фотосъемки

📷: Авто: Режим автоматической регулировки

Позволяет выполнять простую съемку с автоматически регулируемым настройками. → пункт 5 в инструкции “Для ознакомления в первую очередь”

Программа: Режим съемки с использованием программной автоматической регулировки

Позволяет Вам выполнять съемку с автоматической регулировкой экспозиции (как скорости затвора, так и величины диафрагмы). Вы также можете выбрать различные настройки при помощи меню. (Подробные сведения о доступных функциях → стр. 29)

ISO 🌙 👤 📷 🎯 📷 : Режим выбора сцены

Позволяет Вам выполнять съемку с предварительно установленными настройками в соответствии с условиями эпизода. → пункт 5 в инструкции “Для ознакомления в первую очередь”

Выбор сцены

Подробные сведения → пункт 5 в инструкции “Для ознакомления в первую очередь”

Для правильной съемки изображения в соответствии с условиями эпизода сочетание функций определяется фотоаппаратом.

(✓ : Вы можете выбрать нужную настройку)

	Вспышка	Искатель диапазона АФ	Баланс белого	Краткая серия изображений/ Серия изображений	Уровень вспышки
		✓	✓	✓	—
		✓	✓	—	—
		✓	Авто	—	✓
	✓	✓	✓	✓	✓
		✓	✓	✓	✓
		✓	✓	✓	✓
		✓	✓	✓	✓



Использование пунктов меню



Переключатель режимов

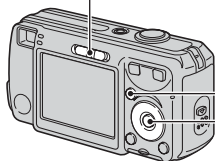

Кнопка MENU

Кнопка управления

1 Включите питание и установите переключатель режимов.

В зависимости от положения переключателя режимов и настроек меню  (Фотоаппарат) доступны различные опции.

2 Нажмите кнопку MENU для отображения меню.

3 Выберите нужный пункт меню с помощью кнопок ◀/▶ на кнопке управления.

- Если нужная опция не видна, удерживайте нажатой кнопку ◀/▶ до тех пор, пока эта опция не появится на экране.
- Нажмите кнопку ● после выбора опции, когда переключатель режимов установлен в положение .

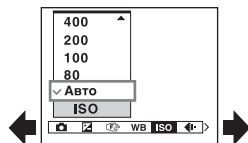

4 Выберите настройку с помощью кнопок ▲/▼.

Выбранная Вами настройка будет увеличена и установлена.

5 Нажмите кнопку MENU для выключения меню.

- Если существует пункт, который не отображается, на границах того места, где обычно появляются пункты меню, появится значок ▲/▼. Для отображения пункта, который не отображается, выберите значок с помощью кнопки управления.
- Вы не сможете выбрать пункты, которые выделены серым цветом.

Доступные опции меню отличаются в зависимости от положения переключателя режимов. На экране отображаются только доступные пункты.

(✓ : доступно)

Положение переключателя режимов:

Авто	Программа	Сцена		

Меню для съемки (стр. 30)

(Фотоаппарат)	✓	✓	✓	—	—
(EV)	—	✓	✓	✓	—
(Фокус)	—	✓	✓	✓	—
WB (Баланс белого)	—	✓	✓	✓	—
ISO	—	✓	✓	—	—
(Качеств изобр)	—	✓	✓	—	—
Mode (Режим ЗАПИСИ)	✓	✓	✓	—	—
(Интервал)	—	✓	✓*	—	—
(Уров. вспышки)	—	✓	✓*	—	—
PFX (Эффекты изобр)	—	✓	✓	✓	—
(Насыщен)	—	✓	—	—	—
(Контраст)	—	✓	—	—	—
(Резкость)	—	✓	—	—	—
(Установка)	✓	✓	✓	✓	—

Меню для просмотра (стр. 37)

(Папка)	—	—	—	—	✓
(Защитить)	—	—	—	—	✓
DPOF	—	—	—	—	✓
(Печатать)	—	—	—	—	✓
(Слайд)	—	—	—	—	✓
(Изм размер)	—	—	—	—	✓
(Поворот.)	—	—	—	—	✓
(Разделить)	—	—	—	—	✓
(Установка)	—	—	—	—	✓
Подгонка**	—	—	—	—	✓

* Эта операция ограничена в соответствии с режимом сцены (стр. 27).

** Доступно только во время воспроизведения с увеличением.

Настройки по умолчанию отмечены с помощью ✓.

📷 (Фотоаппарат)



Выберите режим фотосъемки фотоаппарата. → стр. 26, пункт 5 в инструкции “Для ознакомления в первую очередь”

📷 (EV)



Регулирует экспозицию вручную.

В направлении –

В направлении +



	↑ +2.0EV	В направлении +: Делает изображение более ярким.
✓	0EV	Экспозиция автоматически определяется фотоаппаратом.
	↓ -2.0EV	В направлении -: Делает изображение более темным.

- Подробные сведения об экспозиции → стр. 11
- Величина компенсации может быть установлена с интервалом в 1/3EV.
- Если съемка объекта выполняется в крайне ярких или темных условиях или же используется вспышка, регулировка экспозиции может быть неэффективной.



 (Фокус)

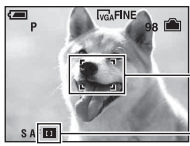

Вы можете изменить метод фокусировки. Используйте меню, когда трудно получить надлежащий фокус в режиме автоматической фокусировки.

	<p>Центр АФ ()</p>	<p>Автоматически выполняет фокусировку на объект, расположенный в центре рамки искателя.</p> <ul style="list-style-type: none"> Использование совместно с функцией блокировки АФ позволяет Вам выполнять съемку изображения с нужной композицией.  <p>Рамка искателя диапазона АФ Индикатор рамки искателя диапазона АФ</p>
<p>✓</p>	<p>Мульти АФ (Многоточечный диапазон АФ) (Фотосъемка ) (Видеосъемка )</p>	<p>Автоматически выполняет фокусировку на объект, расположенный во всех диапазонах рамки искателя.</p> <ul style="list-style-type: none"> Этот режим удобен, когда объект находится не в центре рамки.  <p>Рамка искателя диапазона АФ Индикатор рамки искателя диапазона АФ</p>

Использование меню

- АФ означает автоматическую фокусировку.
- Когда Вы выполняете видеосъемку, рекомендуется режим [Мульти АФ], поскольку автофокусировка работает даже при определенной вибрации.
- Если Вы используете функции цифрового увеличения или подсветки АФ, приоритет движения АФ отдается объектам, находящимся вблизи или в центре кадра. В этом случае мигает индикатор  или , и рамка искателя диапазона АФ не отображается.
- Некоторые настройки не могут быть выбраны в зависимости от режима сцены.

 Если объект не сфокусирован

При съемке объекта, находящегося на краю кадра (или экрана), или при использовании опции [Центр АФ], фотоаппарат может не выполнить фокусировку на объект, находящийся на краю кадра. В таких случаях поступайте следующим образом.

- ① Перекомпонуйте снимок таким образом, чтобы объект находился в центре искателя диапазона АФ, и нажмите кнопку затвора наполовину вниз для выполнения фокусировки на объект (блокировка АФ).



Индикатор блокировки АЭ/АФ

Рамка искателя диапазона АФ

До тех пор, пока Вы не нажмете кнопку затвора полностью вниз, Вы можете повторять процедуру столько раз, сколько хотите.





- ② Когда индикатор блокировки АЭ/АФ перестанет мигать и загорится, вернитесь к полностью скомпонованному снимку, и нажмите кнопку затвора полностью вниз.



WB (Баланс белого)



Регулирует цветовые тона в соответствии с условиями освещения в ситуации, например, когда цвета изображения выглядят странно.

 (Лампа накаливания)	Выполняет регулировку для мест, в которых условия освещения быстро изменяются, как, например, в танцевальном зале или при ярком освещении, как, например, в фотостудии.
 (Флуоресцентный)	Выполняет регулировку для флуоресцентного освещения.
 (Облачный)	Выполняет регулировку для облачного неба.
 (Дневной свет)	Выполняет регулировку для открытого воздуха, при съемке ночных сцен, неоновых знаков, фейерверков или восхода солнца, или условий до и после захода солнца.
 Авто	Выполняет регулировку баланса белого автоматически.

- Подробные сведения о балансе белого → стр. 13
- При мерцающем флуоресцентном освещении функция баланса белого может работать не правильно, даже если Вы выберете режим [FLUO] (флуоресцентный).
- Некоторые опции недоступны, в зависимости от режима съемки (стр. 27).

ISO



Выбирает чувствительность к световому потоку в единицах ISO. Чем больше число, тем выше чувствительность.

<input type="checkbox"/>	1000	Выберите большое число при съемке в темных местах или при съемке объекта, движущегося с высокой скоростью, или выберите маленькое число для получения высокого качества изображения.
<input type="checkbox"/>	800	
<input type="checkbox"/>	400	
<input type="checkbox"/>	200	
<input type="checkbox"/>	100	
<input type="checkbox"/>	80	
<input checked="" type="checkbox"/>	Авто	

- Подробные сведения об чувствительности ISO → стр. 12
- Имейте ввиду, что по мере увеличения показателя чувствительности ISO имеется тенденция к усилению зашумленности изображения.
- В режиме сцены опция [ISO] установлена в положение [Авто].

☰ (Качеств изобр)



Выбирает качество фотоснимка.

<input checked="" type="checkbox"/>	Высококач (FINE)	Выполняется запись с высоким качеством (низкая степень сжатия).
<input type="checkbox"/>	Стандарт (STD)	Выполняется запись со стандартным качеством (высокая степень сжатия).

- Подробные сведения о качестве изображения → стр. 13

Mode (Режим ЗАПИСИ)



Выбирает, будет ли фотоаппарат выполнять непрерывную съемку при нажатии Вами кнопки затвора или нет.

	Серия изобр (📹)	<p>Выполняется запись 16 кадров последовательно в виде файла фотоснимка при нажатии Вами кнопки затвора.</p> <ul style="list-style-type: none"> • Это удобно, например, для проверки Вашей формы в спортивных упражнениях. • Вы можете выбрать интервал затвора серии изображений в режиме [Интервал] (стр. 35).
	Кратк.сер.изобр (📹)	<p>Выполняется запись максимального количества изображений последовательно (см. приведенную ниже таблицу) при нажатии Вами и удерживании нажатой кнопки затвора.</p> <ul style="list-style-type: none"> • Когда сообщение “Выполнение записи” исчезнет, Вы можете выполнить съемку следующего изображения.
✓	Нормальн	Непрерывная съемка не выполняется.

О режиме [Серия изобр]

- Вы можете последовательно воспроизводить фотоснимки, сделанные в режиме серии изображений, при помощи следующих процедур:
 - Для приостановки/возобновления: Нажмите кнопку ● на кнопке управления.
 - Для покадрового воспроизведения: Нажмите кнопку ◀/▶ в режиме паузы. Нажмите кнопку ● для возобновления последовательного воспроизведения.
- Вы не можете использовать следующие функции в режиме серии изображений:
 - Интеллектуальное увеличение
 - Вспышка
 - Разделение серии фотоснимков, снятых в режиме серии изображений
 - Удаление кадра из серии фотоснимков, снятых в режиме серии изображений
 - Установка интервала кадров в режим, отличный от [1/30] при опции 📷 (Фотоаппарат), установленной в положение [Авто]
- При воспроизведении серии фотоснимков, снятых в режиме серии изображений, с помощью компьютера или фотоаппарата, не оснащенного функцией серии изображений, отображается один снимок с 16 кадрами.
- Размер изображений, снятых в режиме серии изображений, составляет 1М.
- Возможно, Вы не сможете выполнить съемку изображений в режиме серии изображений, в зависимости от режима сцены (стр. 27).

О режиме [Кратк.сер.изобр]

- Вспышка установлена в положение ⓧ (без вспышки).
- При выполнении записи с помощью таймера самозапуска записывается серия максимум из пяти изображений.
- При низком уровне заряда батареи, или при заполнении внутренней памяти или карты “Memory Stick Duo”, съемка краткой серии изображений останавливается.
- Возможно, Вы не сможете выполнить фотосъемку в режиме краткой серии изображений в зависимости от режима сцены (стр. 27).

Максимальное количество непрерывных снимков
(Единицы: изображения)

Размер \ Качество	Высококачественная	Стандартное
6М	7	12
3:2	7	12
3М	12	21
2М	19	35
VGA(Эл почта)	100	100
16:9(ТВЧ)	19	35

 (Интервал)



Выбирает интервал кадров в режиме [Серия изобр] (стр. 34).

<input type="checkbox"/>	1/7.5 (1/7.5")	<ul style="list-style-type: none"> • Данная настройка не может быть выполнена, если опция [Mode] (Режим ЗАПИСИ) в меню установлена в положение, отличное от [Серия изобр] (стр. 34).
<input type="checkbox"/>	1/15 (1/15")	
<input checked="" type="checkbox"/>	1/30 (1/30")	

- Индикация  (Интервал) не отображается в некоторых режимах сцены.

 (Уров. вспышки)



Регулирует количество света вспышки.

<input type="checkbox"/>	+ (++)	В направлении +: Повышает уровень вспышки.
<input checked="" type="checkbox"/>	Нормальн	
<input type="checkbox"/>	- (--)	В направлении -: Понижает уровень вспышки.

- Для изменения режима вспышки → пункт 5 в инструкции “Для ознакомления в первую очередь”
- Возможно, Вы не сможете установить уровень вспышки в зависимости от режима сцены (стр. 27).

РFX (Эффекты изобр)



Позволяет Вам выполнять съемку изображения со специальными эффектами.

	Черн-Бел (P*)	Выполняется запись изображения в монохромном (черно-белом) режиме.
	Сепия (P*)	Выполняется запись изображения в режиме сепия (подобно старой фотографии).
✓	Выкл	Без эффектов.

- Данная настройка не сохраняется при выключении питания.

⊕ (Насыщен)



Регулирует насыщенность изображения.

	+ (⊕)	В направлении +: Повышает яркость цвета.
✓	Нормальн	
	- (⊖)	В направлении -: Делает цвет более темным.

⦿ (Контраст)



Регулирует контрастность изображения.

	+ (⦿)	В направлении +: Увеличивает контрастность.
✓	Нормальн	
	- (⦿)	В направлении -: Уменьшает контрастность.

▣ (Резкость)



Регулирует резкость изображения.

	+ (▣)	В направлении +: Повышает резкость изображения.
✓	Нормальн	
	- (▣)	В направлении -: Смягчает изображение.

⚙ (Установка)



См. стр. 45.

Настройки по умолчанию отмечены с помощью ✓.



Выбирает папку, в которой содержатся изображения, которые Вы хотите воспроизвести при использовании фотоаппарата с картой памяти “Memory Stick Duo”.

	ДА	См. процедуру, приведенную ниже.
✓	Отмена	Отменяет выбор.

① Выберите нужную папку с помощью кнопок ◀▶ на кнопке управления.

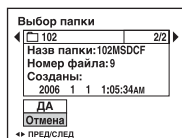

② Выберите опцию [ДА] при помощи кнопки ▲, а затем нажмите кнопку ●.

🔍 О режиме папки

Фотоаппарат сохраняет изображения в указанной папке карты памяти “Memory Stick Duo” (стр. 50). Вы можете изменить папку или создать новую.

- Для создания новой папки → [Созд папку ЗАПИСИ] (стр. 50)
- Для изменения папки для записи изображений → [Изм папку ЗАПИСИ] (стр. 51)
- Если на карте памяти “Memory Stick Duo” создано несколько папок и отображается первое либо последнее изображение в папке, появятся следующие индикаторы.

◀: Переход к предыдущей папке.

▶: Переход к следующей папке.

◀▶: Переход либо к предыдущей папке, либо к следующей папке.

🔑 (Защитить)



Предохраняет изображения от случайного стирания.

✓	Защитить (🔑)	См. процедуру, приведенную ниже.
	Выход	Выходит из функции защиты.

Для защиты изображений в режиме одиночного изображения

- 1 Отобразите изображение, которое Вы хотите защитить.
- 2 Нажмите кнопку MENU для отображения меню.
- 3 Выберите опцию 🔑 (Защитить) с помощью кнопок ◀/▶ на кнопке управления, а затем нажмите кнопку ●.
Изображение будет защищено, и индикатор 🔑 (защиты) появится на изображении.



- 4 Для защиты других изображений выберите нужное изображение с помощью кнопок ◀/▶, а затем нажмите кнопку ●.

Для защиты изображений в индексном режиме

- 1 Нажмите кнопку 🗪 (индекс) для отображения индексного экрана.
- 2 Нажмите кнопку MENU для отображения меню.
- 3 Выберите опцию 🔑 (Защитить) с помощью кнопок ◀/▶ на кнопке управления, а затем нажмите кнопку ●.
- 4 Выберите опцию [Выбор] с помощью кнопок ▲/▼, а затем нажмите кнопку ●.
- 5 Выберите изображение, которое Вы хотите защитить, с помощью кнопок ▲/▼/◀/▶, а затем нажмите кнопку ●.
На выбранном изображении появится зеленый индикатор 🔑.

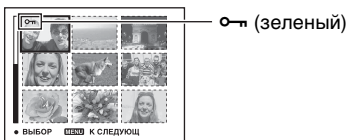

- 6 Повторите действия пункта 5, чтобы защитить другие изображения.
- 7 Нажмите кнопку MENU.

- ⑧ Выберите опцию [ДА] с помощью кнопки ►, а затем нажмите кнопку ●.
Индикатор ◀► высветится белым цветом. Выбранные изображения будут защищены.
- Для защиты всех изображений в папке выберите опцию [Все в папке] в пункте ④ и нажмите кнопку ●. Выберите опцию [Вкл] с помощью кнопки ►, а затем нажмите кнопку ●.

Для отмены защиты

В режиме одиночного изображения

Нажмите кнопку ● при выполнении действий пункта ③ или ④ раздела “Для защиты изображений в режиме одиночного изображения”.

В индексном режиме

- ① Выберите изображение, для которого Вы хотите снять защиту, при выполнении действий пункта ⑤ раздела “Для защиты изображений в индексном режиме”.
- ② Нажмите кнопку ● для изменения цвета индикатора ◀► на серый.
- ③ Повторите приведенную выше операцию для всех изображений, с которых снимается защита.
- ④ Нажмите кнопку MENU, выберите [ДА] с помощью кнопки ►, а затем нажмите кнопку ●.

Для отмены защиты всех изображений в папке

Выберите опцию [Все в папке] при выполнении действий пункта ④ раздела “Для защиты изображений в индексном режиме”; а затем нажмите кнопку ●. Выберите опцию [Выкл] с помощью кнопки ►, а затем нажмите кнопку ●.

- Имейте в виду, что при форматировании внутренней памяти или карты памяти “Memory Stick Duo” удаляются все данные на носителе записи, даже если изображения защищены, к тому же эти изображения невозможно восстановить.
- Для защиты изображения может понадобиться некоторое время.

DPOF



Добавляет метку  (Команда печати) на изображения, которые Вы хотите напечатать (стр. 79).

 (Печатать)



См. стр. 74.

 (Слайд)



Воспроизводит записанные изображения по порядку (Демонстрация слайдов).

Интервал

<input checked="" type="checkbox"/>	3 сек	Устанавливает интервал демонстрации слайдов.
<input type="checkbox"/>	5 сек	
<input type="checkbox"/>	10 сек	
<input type="checkbox"/>	30 сек	
<input type="checkbox"/>	1 мин	

Изображение

<input checked="" type="checkbox"/>	Папка	Воспроизводит все изображения в выбранной папке.
<input type="checkbox"/>	Все	Воспроизводятся все изображения, записанные на карте памяти "Memory Stick Duo".

Повтор

<input checked="" type="checkbox"/>	Вкл	Воспроизводит изображения по непрерывному циклу.
<input type="checkbox"/>	Выкл	После воспроизведения всех изображений демонстрация слайдов завершится.
<input type="checkbox"/>	Начать	См. процедуру, приведенную ниже.
<input checked="" type="checkbox"/>	Отмена	Отменяет демонстрацию слайдов.

- Выберите опции [Интервал], [Изображение] и [Повтор] с помощью кнопок ▲/▼/◀/▶ на кнопке управления.
- Выберите опцию [Начать] с помощью кнопок ▼/▶, а затем нажмите кнопку ●. Начнется демонстрация слайдов.

Для завершения демонстрации слайдов нажмите кнопку ●, выберите опцию [Выход] с помощью кнопки ▶, а затем нажмите кнопку ●.

- Во время демонстрации слайдов Вы можете отображать предыдущее/следующее изображение с помощью кнопок ◀/▶.
- Время интервала является ориентировочным и может отличаться в зависимости от размера изображения и т.п.

 (Изм размер)



Вы можете изменить размер записанного изображения (изменение размера) и сохранить его в новом файле. Исходное изображение будет сохранено даже после изменения размера.

<input type="checkbox"/>	6M	Задаваемый размер является ориентировочным. → пункт 4 в инструкции “Для ознакомления в первую очередь”
<input type="checkbox"/>	3M	
<input type="checkbox"/>	2M	
<input type="checkbox"/>	VGA	
<input checked="" type="checkbox"/>	Отмена	Отменяет изменение размера.

- ① Отобразите изображение, размер которого Вы хотите изменить.
 - ② Нажмите кнопку MENU для отображения меню.
 - ③ Выберите опцию  (Изм размер) с помощью кнопок ◀/▶ на кнопке управления, а затем нажмите кнопку ●.
 - ④ Выберите размер изображения с помощью кнопок ▲/▼, а затем нажмите кнопку ●. Изображение с измененным размером будет записано в папку для записи как самый новый файл.
- Подробные сведения о [Размер изобр] → пункт 4 в инструкции “Для ознакомления в первую очередь”
 - Вы не можете изменить размер видеосъемки или изображений из серии изображений.
 - При изменении от небольшого размера до большого размера качество изображения ухудшается.
 - Вы не можете изменить размер до размера изображения 3:2 или 16:9.
 - При изменении размера изображения 3:2 или 16:9, верхний и нижний черные участки будут отображаться на изображении.

 (Поворот.)

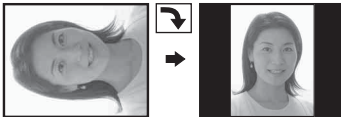

Поворачивает фотоснимок.

	Поворачивает изображение. См. процедуру, приведенную ниже.
ДА	Определяется поворот. См. процедуру, приведенную ниже.
<input checked="" type="checkbox"/> Отмена	Отменяет поворот.

- ① Отобразите изображение, которое нужно повернуть.
- ② Нажмите кнопку MENU для отображения меню.
- ③ Выберите опцию  (Поворот.) с помощью кнопок ◀/▶ на кнопке управления, а затем нажмите кнопку ●.
- ④ Выберите опцию [↻] с помощью кнопки ▲, а затем поверните изображение с помощью кнопок ◀/▶.
- ⑤ Выберите опцию [ДА] с помощью кнопок ▲/▼, а затем нажмите кнопку ●.

- Вы не можете выполнить поворот защищенных изображений, видеосъемки или изображений из серии изображений.
- Вам, возможно, не удастся поворачивать изображения, снятые другими фотоаппаратами.
- При просмотре изображений на компьютере информация о повороте изображения может не отражаться в зависимости от программного обеспечения.

 (Разделить)



Сокращает видеосъемку или удаляет ненужные участки видеосъемки. Эту функцию рекомендуется использовать, если емкость внутренней памяти или карты памяти “Memory Stick Duo” недостаточна, или при прикреплении видеосъемки к Вашим сообщениям электронной почты.

- Обратите внимание, что исходная видеосъемка удаляется, и что ее номер пропускается. Также отметьте, что Вы не сможете восстановить файлы после того, как Вы их сократите.

ДА	См. процедуру, приведенную ниже.
<input checked="" type="checkbox"/> Отмена	Отменяет разделение.

Пример: Сокращение видеосъемки под номером 101_0002

В данном разделе описан пример разделения видеосъемки под номером 101_0002 и ее удаления в следующей файловой конфигурации.

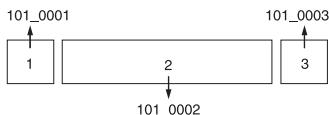

1 Сокращение эпизода А.

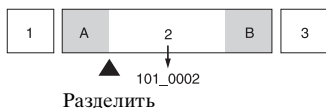

Разделить

Видеосъемка 101_0002 разделяется на видеосъемки 101_0004 и 101_0005.

2 Сокращение эпизода В.

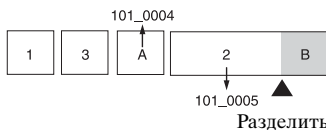

Разделить

Видеосъемка 101_0005 разделяется на видеосъемки 101_0006 и 101_0007.

3 Удаление эпизодов А и В, если они не нужны.

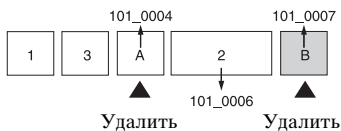





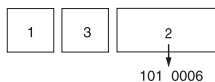

Удалить

Удалить

4 Остаются только нужные эпизоды.



Процедура

- 1 Отобразите видеосъемку, которая нужно разделить.
- 2 Нажмите кнопку MENU для отображения меню.
- 3 Выберите опцию  (Разделить) с помощью кнопок  /  на кнопке управления, а затем нажмите кнопку .
- 4 Выберите опцию [ДА] при помощи кнопки , а затем нажмите кнопку . Начнется воспроизведение видеосъемки.

- ⑤ Нажмите кнопку ● в нужной точке сокращения.



- Если Вы хотите отрегулировать точку сокращения, выберите опцию [◀||▶] (кадр назад/вперед) и отрегулируйте точку сокращения с помощью кнопок ◀/▶.
- Если Вы хотите изменить точку сокращения, выберите опцию [Отмена]. Воспроизведение видеосъемки начнется снова.

- ⑥ Выберите опцию [ДА] с помощью кнопок ▲/▼ и нажмите кнопку ●.

- ⑦ Выберите опцию [ДА] при помощи кнопки ▲, а затем нажмите кнопку ●. Произойдет сокращение видеосъемки.

- Сокращенным фильмам присваиваются новые номера, а затем они записываются как самые новые файлы в выбранную папку для записи.
- Вы не сможете сократить следующие типы изображений.
 - Фотоснимок
 - Видеосъемка, недостаточно длинная для сокращения (короче примерно двух секунд)
 - Защищенная видеосъемка (стр. 38)

🔧 (Установка)



См. стр. 45.

Подгонка



Записывает увеличенное изображение (→ пункт 6 в разделе “Для ознакомления в первую очередь”) как новый файл.

	Подгонка	См. процедуру, приведенную ниже.
✓	Возврат	Отменяет подгонку.

- ① Нажмите кнопку MENU во время увеличения при воспроизведении для отображения меню.
- ② Выберите опцию [Подгонка] с помощью кнопки ► на кнопке управления, а затем нажмите кнопку ●.
- ③ Выберите размер изображения с помощью кнопок ▲/▼, а затем нажмите кнопку ●. Изображение будет записано, а исходное изображение отобразится снова.

- Подогнанное изображение будет записано как самый новый файл в выбранной папке для записи, а исходное изображение будет сохранено.
- Качество подогнанного изображения может ухудшиться.
- Вы не можете выполнить подгонку до формата 3:2 или 16:9.
- Вы не можете выполнить подгонку изображений, отображаемых с помощью функции быстрого просмотра.



Использование опций установки

Вы можете изменить настройки по умолчанию при помощи экрана установки.

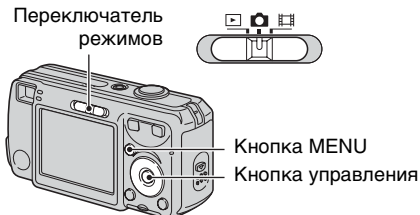

1 Включите питание.

2 Нажмите кнопку MENU для отображения меню.

3 После нажатия кнопки ► на кнопке управления, перейдите к настройке (Установка), а затем нажмите кнопку ► еще раз.

4 Нажимайте кнопки ▲/▼/◀/▶ на кнопке управления для выбора опции, которую Вы хотите установить.

Рамка выбранного пункта приобретет желтый цвет.

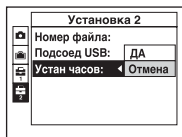

5 Нажмите кнопку ● для ввода настройки.

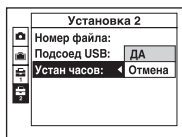

Для отключения экрана (Установка) нажмите кнопку MENU.

Для возврата к меню из экрана (Установка) нажимайте повторно кнопку ◀ на кнопке управления.

Для отмены настройки (Установка)

Выберите опцию [Отмена], если она появится, а затем нажмите кнопку ● на кнопке управления. Если она не появляется, выберите еще раз предыдущую настройку.

- Эта настройка сохранится в памяти даже после выключения питания.

Настройки по умолчанию отмечены с помощью ✓.

Режим АФ

Выбирается режим функционирования автоматической фокусировки.

✓	Один (S AF)	Фокус регулируется автоматически при нажатии и удерживании наполовину вниз кнопки затвора. Этот режим полезен для съемки стационарных объектов.
	Монитор (M AF)	Фокус автоматически регулируется до нажатия и удерживания наполовину вниз кнопки затвора. Этот режим сокращает время, требуемое на фокусировку. <ul style="list-style-type: none"> Заряд батареи потребляется быстрее, чем в режиме [Один].

- При выполнении съемки с использованием видоискателя при отключенном экране ЖКД, фотоаппарат функционирует в режиме [Один].

Цифров увелич

Выбирается режим цифрового увеличения. Фотоаппарат увеличивает изображение при помощи оптического увеличения (до 3х). Если масштаб увеличения превышает 3х, фотоаппарат использует интеллектуальное или прецизионное цифровое увеличение.

✓	Интел.увел (Интеллектуальное увеличение) (SQ)	Осуществляется цифровое увеличение изображения почти без искажения. Эта функция недоступна, если установлен размер изображения [6M] или [3:2]. <ul style="list-style-type: none"> Максимальный масштаб увеличения с интеллектуальным увеличением изображения показан в следующей таблице.
	Точность (Прецизионное цифровое увеличение) (PQ)	Все размеры изображений увеличиваются максимум до 6х, но качество изображения ухудшается.
	Выкл	Цифровое увеличение не используется.

Размер изображения и максимальный масштаб увеличения при использовании интеллектуального увеличения

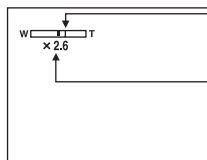

Размер	Максимальный масштаб увеличения
3M	Приблиз. 4,1х
2M	Приблиз. 5,2х
VGA(Эл почта)	Приблиз. 13х
16:9(ТВЧ)	Приблиз. 4,4х

- Когда Вы нажмете кнопку увеличения, появляется индикатор масштаба увеличения следующим образом.



Сторона W этой линии представляет собой область оптического увеличения, а сторона T представляет собой область цифрового увеличения

Индикатор масштаба увеличения

- Масштаб максимального увеличения интеллектуального/прецизионного цифрового увеличения включает масштаб оптического увеличения.
- Рамка искателя диапазона АФ не появится при использовании цифрового увеличения. Будет мигать индикатор  или , и АФ будет функционировать с приоритетом на объект, находящийся вблизи центра кадра.
- При использовании интеллектуального увеличения изображение на экране может выглядеть грубым. Однако, это явление не оказывает влияния на записанное изображение.

Ум.эфф.кр.глаз



Уменьшает эффект красных глаз при использовании вспышки. Выберите это перед съемкой.

<input type="checkbox"/>	Вкл (👁)	Уменьшает эффект красных глаз. <ul style="list-style-type: none"> • Вспышка предварительно срабатывает два или более раз перед съемкой.
<input checked="" type="checkbox"/>	Выкл	Не используется уменьшение эффекта красных глаз.





- Поскольку, пока щелкнет затвор, требуется около секунды, прочно удерживайте фотоаппарат для предотвращения эффекта вибрации. Не допускайте также движения объекта.
- Уменьшение эффекта красных глаз может не принести желаемого результата в зависимости от индивидуальных особенностей, расстояния до объекта, если объект не видит предварительную вспышку, и при других условиях.

Подсветка АФ

Подсветка АФ излучает заполняющий свет для выполнения более легкой фокусировки на объект в темных окружающих условиях.

Подсветка АФ излучает красный свет, позволяющий фотоаппарату легко выполнить фокусировку при нажатой наполовину кнопке затвора, пока фокус не будет зафиксирован. В это время появится индикатор .

<input checked="" type="checkbox"/>	Авто	Подсветка АФ используется.
<input type="checkbox"/>	Выкл	Подсветка АФ не используется.

- Если свет подсветки АФ не достигает объекта в достаточной мере, или если объект не является контрастным, фокусировка не будет достигнута. (Рекомендуется расстояние приблизительно до 3,5 м (W)/2,5 м (T).)
- Фокусировка будет достигнута, как только свет подсветки АФ достигнет объекта, даже если свет будет попадать слегка в сторону от центра объекта.
- Рамка искателя диапазона АФ не появится. Будет мигать индикатор  или , и АФ будет функционировать с приоритетом на объект, находящийся вблизи центра кадра.
- Подсветка АФ не функционирует, если в режиме сцены выбран  (Сумеречный режим) или  (Режим ландшафта).
- Подсветка АФ испускает очень яркий свет. Несмотря на то, что проблем с безопасностью не возникает, не смотрите прямо на излучатель подсветки АФ в близком диапазоне.

Авто Просмотр

Отображает записанное изображение на экране в течение приблизительно двух секунд сразу после фотосъемки.

<input checked="" type="checkbox"/>	Вкл	Автоматический просмотр используется.
<input type="checkbox"/>	Выкл	Автоматический просмотр не используется.

- Если в это время Вы нажмете наполовину вниз кнопку затвора, то дисплей записанного изображения исчезнет, и Вы немедленно сможете выполнить съемку следующего изображения.



Данная опция не появляется при вставленной в фотоаппарат карте памяти “Memory Stick Duo”.

Настройки по умолчанию отмечены с помощью ✓.

Формат

Выполняется форматирование внутренней памяти.

- Обратите внимание, что форматирование безвозвратно удаляет все данные на встроенной памяти, включая также защищенные изображения.

	ДА	См. процедуру, приведенную ниже.
✓	Отмена	Форматирование отменяется.

- ① Выберите опцию [ДА] с помощью кнопки ▲ на кнопке управления, а затем нажмите кнопку ●.
Появится сообщение “Все дан. во внутренней памяти будут стерты Готовы?”.
- ② Выберите опцию [ДА] при помощи кнопки ▲, а затем нажмите кнопку ●.
Форматирование завершено.

Данная опция появляется только при вставленной в фотоаппарат карте памяти “Memory Stick Duo”.





Настройки по умолчанию отмечены с помощью .

Формат

Выполняет форматирование карты памяти “Memory Stick Duo”. Имеющаяся в продаже карта памяти “Memory Stick Duo” уже отформатирована и может быть сразу использована.

- Заметьте, что форматирование безвозвратно уничтожает все данные на карте памяти “Memory Stick Duo”, включая даже защищенные изображения.



<input type="checkbox"/>	ДА	См. процедуру, приведенную ниже.
<input checked="" type="checkbox"/>	Отмена	Форматирование отменяется.

- 1 Выберите опцию [ДА] с помощью кнопки  на кнопке управления, а затем нажмите кнопку . Появится сообщение “Все дан. в плате Memory Stick будут стерты Готовы?”.
- 2 Выберите опцию [ДА] при помощи кнопки , а затем нажмите кнопку . Форматирование завершено.



Созд папку ЗАПИСИ

Создает папку на карте памяти “Memory Stick Duo” для записи изображений.

<input type="checkbox"/>	ДА	См. процедуру, приведенную ниже.
<input checked="" type="checkbox"/>	Отмена	Создание папки отменяется.

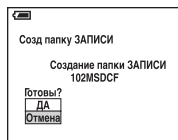
- 1 Выберите опцию [ДА] с помощью кнопки  на кнопке управления, а затем нажмите кнопку . Появится экран создания папки.



- 2 Выберите опцию [ДА] при помощи кнопки , а затем нажмите кнопку . Будет создана новая папка под номером, на единицу превышающим наибольший номер, и эта папка станет текущей папкой для записи.

- Подробные сведения о папке см. на стр. 37.
- Если Вы не создадите новую папку, в качестве папки для записи будет выбрана папка “101MSDCF”.
- Вы можете создавать папки, обозначенные до “999MSDCF”.
- Изображения будут записываться во вновь созданную папку до тех пор, пока не будет создана или выбрана другая папка.
- Вы не можете удалить папку с помощью фотоаппарата. Для удаления папки используйте Ваш компьютер и т.п.
- В одной папке может быть сохранено до 4000 изображений. Когда емкость папки превышает, автоматически создается новая папка.
- Дополнительная информация приведена в разделе “Места хранения файлов изображения и имена файлов” (стр. 65).

Изм папку ЗАПИСИ

Изменяет папку, используемую в настоящий момент для записи изображений.

<input type="checkbox"/>	ДА	См. процедуру, приведенную ниже.
<input checked="" type="checkbox"/>	Отмена	Изменение папки для записи отменяется.

- 1 Выберите опцию [ДА] с помощью кнопки ▲ на кнопке управления, а затем нажмите кнопку ●.
Появится экран выбора папки.



- 2 Выберите нужную папку с помощью кнопок ◀/▶, и опцию [ДА] с помощью кнопки ▲, а затем нажмите кнопку ●.

- Вы не можете выбрать папку “100MSDCF” в качестве папки для записи.
- Вы не можете переместить записанные изображения в другую папку.



Копировать

Выполняется копирование всех изображений с внутренней памяти на карту памяти “Memory Stick Duo”.

	ДА	См. процедуру, приведенную ниже.
✓	Отмена	Отмена копирования.

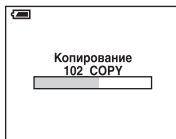
- 1 Вставьте карту памяти “Memory Stick Duo”, имеющую емкость 32 Мб или больше.
- 2 Выберите опцию [ДА] с помощью кнопки ▲ на кнопке управления, а затем нажмите кнопку ●.
Появится сообщение “Все дан.во внутр.памяти будут скопированы Готовы?”.
- 3 Выберите опцию [ДА] при помощи кнопки ▲, а затем нажмите кнопку ●.
Начнется копирование.



- Используйте батарейки с достаточным зарядом или сетевой адаптер переменного тока (не прилагается). Если Вы попытаетесь скопировать файлы изображений, используя батарейки, у которых осталось мало заряда, батарейки могут разрядиться, вызвав сбой копирования или, возможно, повреждение данных.
- Вы не можете выполнить копирование отдельных изображений.
- Исходные изображения во внутренней памяти сохраняются даже после копирования. Для удаления содержания внутренней памяти извлеките карту памяти “Memory Stick Duo” после копирования, а затем выполните опцию [Формат] в меню  (Устр-во внутр.памяти) (стр. 49).
- Вы не можете выбрать папку, скопированную на карту памяти “Memory Stick Duo”.
- Даже если Вы копируете данные, метка  (Команда печати) не копируется.

Настройки по умолчанию отмечены с помощью ✓.

Зуммер сигн

Выбираются звуковые сигналы во время работы Вашего фотоаппарата.

	Затвор	Включает звук затвора при нажатии кнопки затвора.
✓	Вкл	Включает звуковой сигнал/звук затвора при нажатии кнопки управления/ нажатии кнопки затвора.
	Выкл	Выключает звуковой сигнал/звук затвора.

Язык

Выбирается язык, используемый для отображения опций меню, предупреждений и сообщений.

Инициализац.

Выполняется инициализация настроек на их значения по умолчанию.

	ДА	См. процедуру, приведенную ниже.
✓	Отмена	Отмена переустановки.

- 1 Выберите опцию [ДА] с помощью кнопки ▲ на кнопке управления, а затем нажмите кнопку ●.
Появится сообщение “Инициализац. всех уст. Готовы?”.
 - 2 Выберите опцию [ДА] при помощи кнопки ▲, а затем нажмите кнопку ●.
Установки будут возвращены к установкам по умолчанию.
- Убедитесь, что во время переустановки не отсоединено питание.

Настройки по умолчанию отмечены с помощью ✓.

Номер файла

Выбирается способ, используемый для присвоения номеров файлов изображениям.

✓	Серия	Номера файлов присваиваются последовательно даже при изменении папки для записи или карты памяти “Memory Stick Duo”. (Если замененная карта памяти “Memory Stick Duo” содержит файл с номером больше, чем последний присвоенный номер, будет присвоен номер, на единицу превышающий наибольший номер.)
	Сброс	Каждый раз при изменении папки начинается с номера 0001. (Если папка для записи содержит файл, будет присвоен номер, на единицу превышающий наибольший номер.)

Подсоед USB

Выбирается режим USB, который будет использован при подсоединении фотоаппарата к компьютеру или к PictBridge-совместимому принтеру при помощи кабеля USB.

	PictBridge	Фотоаппарат подсоединяется к PictBridge-совместимому принтеру (стр. 74).
	PTP	Если установлена опция [PTP] (Протокол передачи изображений) и фотоаппарат подсоединен к компьютеру, изображения в папке для записи в фотоаппарате будут скопированы на компьютер. (Совместимо с Windows XP и Mac OS X.)
	Mass Storage	Устанавливает соединение Mass Storage между фотоаппаратом и компьютером или другим устройством USB (стр. 60).
✓	Авто	Фотоаппарат автоматически распознает и установит связь с компьютером или PictBridge-совместимым принтером (стр. 60 и 74). <ul style="list-style-type: none">• Если между фотоаппаратом и PictBridge-совместимым принтером не устанавливается связь при установке опции [Авто], измените установку на опцию [PictBridge].• Если между фотоаппаратом и компьютером или другим устройств USB не устанавливается связь при установке опции [Авто], измените установку на опцию [Mass Storage].

Устан часов

Устанавливается дата и время.

	ДА	Выберите опцию [ДА] с помощью кнопки ▲ на кнопке управления, а затем нажмите кнопку ●. Затем выполните процедуру, приведенную в разделе “Установите часы” (→ пункт 2 в инструкции “Для ознакомления в первую очередь”).
✓	Отмена	Отменяет установку часов.



Получение удовольствия от Вашего компьютера с системой Windows

Подробные сведения об использовании компьютера Macintosh приведены в разделе “Использование Вашего компьютера Macintosh” (стр. 71). В данном разделе описана английская версия содержания экрана.



Прежде всего, установите прилагаемое программное обеспечение (стр. 58)



Копирование изображений на Ваш компьютер (стр. 59)



Просмотр изображений на Вашем компьютере

Получение удовольствия от изображений при помощи прилагаемого программного обеспечения (стр. 67)



- Просмотр изображений, сохраненных на Вашем компьютере
- Просмотр фотоснимков, отсортированных по дате
- Редактирование изображений



Печать изображений

Рекомендуемая конфигурация компьютера

Для компьютера, подсоединенного к фотоаппарату, рекомендуется следующая конфигурация.

Рекомендуемая конфигурация для копирования изображений

Операционная система

(предварительно установленная): Microsoft Windows 2000 Professional, Windows Millennium Edition, Windows XP Home Edition или Windows XP Professional

- Работа не гарантируется в конфигурации, основанной на модернизации операционных систем, описанных выше, или в мультимедийной среде.

Процессор: MMX Pentium 200 МГц или выше

Разъем USB: Входит в стандартный комплект поставки

Дисплей:

Разрешение экрана: 800 × 600 точек или более
Цвета: High Color (16-битный цвет, 65000 цветов) или более

Рекомендуемая конфигурация для использования прилагаемого программного обеспечения

Операционная система

(предварительно установленная): Microsoft Windows 2000 Professional, Windows Millennium Edition, Windows XP Home Edition или Windows XP Professional

Звуковая карта: 16-битная стереофоническая звуковая карта с громкоговорителями

Процессор/память: Pentium III 500 МГц и выше, 128 Мб оперативной памяти и более (Рекомендуется: Pentium III 800 МГц и выше и 256 Мб оперативной памяти и более)

Жесткий диск: Требуемое дисковое пространство для установки — 200 Мб и более

Дисплей:

Разрешение экрана: 800 × 600 точек или более
Цвета: High Color (16-битный цвет, 65000 цветов) или более

Примечания по подсоединению Вашего фотоаппарата к компьютеру

- Функционирование не гарантируется для всех упомянутых выше рекомендуемых конфигураций компьютера.
- Если Вы подсоедините два или более устройства USB к одному компьютеру, включая Ваш фотоаппарат, могут не функционировать в зависимости от используемых Вами типов устройств USB.
- Функционирование не гарантируется при использовании концентратора USB.
- Подсоединение Вашего фотоаппарата с помощью интерфейса USB, совместимого с Hi-Speed USB (совместимый с USB 2.0), позволяет выполнить усовершенствованную передачу данных (высокоскоростную передачу), поскольку данный фотоаппарат совместим с Hi-Speed USB (совместимый с USB 2.0).
- Существует три режима соединения USB при подсоединении к компьютеру, режимы [Авто] (настройка по умолчанию), [Mass Storage] и [PTP]. В данном разделе в качестве примера описываются режимы [Авто] и [Mass Storage]. Подробные сведения о режиме [PTP] см. стр. 54.
- Когда Ваш компьютер возобновляет работу из режима ожидания или спящего режима, связь между Вашим фотоаппаратом и Вашим компьютером может восстановиться не одновременно.

Установка прилагаемого программного обеспечения

Вы можете установить прилагаемое программное обеспечение при помощи следующей процедуры.

- При использовании Windows 2000/Me не подсоединяйте фотоаппарат к компьютеру перед установкой.
- В Windows 2000/XP войдите в систему в качестве Администратора.
- При установке прилагаемого программного обеспечения драйвер USB устанавливается автоматически.

1 Включите Ваш компьютер и вставьте диск CD-ROM (прилагается) в привод CD-ROM.

Появится экран меню установки.



- Если он не появляется, дважды щелкните по пиктограмме  (My Computer) →  (CYBERSHOTSOFT).

2 Щелкните по опции [Install].

Появится экран “Choose Setup Language” (выбор языка установки).

3 Выберите нужный язык, а затем щелкните по кнопке [Next].

Появится экран “License Agreement” (лицензионное соглашение).

Внимательно прочитайте соглашение. Если Вы принимаете условия соглашения, щелкните по селективной кнопке, расположенной рядом с опцией [I accept the terms of the license agreement] (Я согласен с условиями лицензионного соглашения), а затем щелкните по кнопке [Next].

4 Следуйте инструкциям, появляющимся на экране, для завершения установки.

Когда появится сообщение с запросом на подтверждение перезагрузки компьютера, перезагрузите компьютер, следуя инструкциям, появляющимся на экране.

5 Извлеките диск CD-ROM после завершения установки.

Копирование изображений на Ваш компьютер

В данном разделе в качестве примера описывается процесс использования компьютера с системой Windows. Вы можете выполнить копирование с фотоаппарата на Ваш компьютер следующим образом.

Для компьютера, имеющего слот для карты памяти “Memory Stick”

Извлеките карту памяти “Memory Stick Duo” из фотоаппарата и вставьте ее в адаптер карты памяти Memory Stick Duo. Вставьте адаптер карты памяти Memory Stick Duo в компьютер и скопируйте изображения.

Для компьютера, не имеющего слота для карты памяти “Memory Stick”

Для копирования изображений выполните действия этапов с 1 по 4, приведенных на стр. с 59 по 64.

- При использовании Windows 2000/Me, прежде чем продолжить, установите прилагаемое программное обеспечение. Для Windows XP установка не требуется.
- Индикация экрана в данном разделе показана на примере копирования изображений с карты памяти “Memory Stick Duo”.

Этап 1: Подготовка фотоаппарата и компьютера

1 Вставьте карту памяти “Memory Stick Duo” с записанными изображениями в фотоаппарат.

- При копировании изображений во внутренней памяти этот пункт не требуется.

2 Вставьте в фотоаппарат батарейки с достаточным зарядом или подсоедините фотоаппарат к сетевой розетке при помощи сетевого адаптера переменного тока (не прилагается).

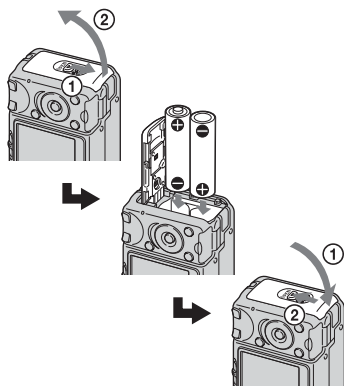

- Когда Вы выполняете копирование изображений на Ваш компьютер с использованием батареек, может произойти сбой в копировании или данные изображений могут быть повреждены, если заряд батареек израсходуется слишком быстро.

3 Установите переключатель режимов в положение , затем включите фотоаппарат и компьютер.

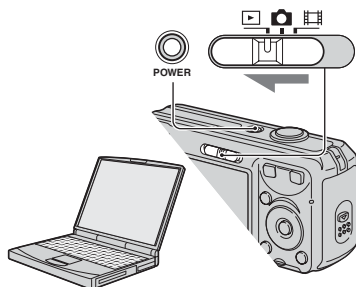

Этап 2: Подсоединение фотоаппарата к Вашему компьютеру

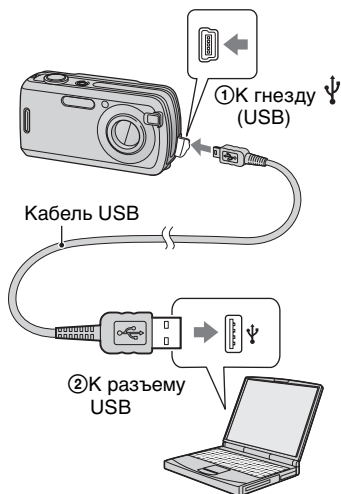

- При установленной системе Windows XP на рабочем столе откроется мастер автоматического воспроизведения.

На экране фотоаппарата появится сообщение “Режим USB Mass Storage”.

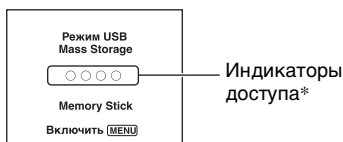

Если соединение USB устанавливается в первый раз, Ваш компьютер автоматически запустит программу по распознаванию фотоаппарата. Подождите некоторое время.

- * Во время сеанса связи индикаторы доступа высвечиваются красным светом. Не пользуйтесь компьютером до тех пор, пока индикаторы не загорятся белым светом.
- Если сообщение “Режим USB Mass Storage” не появляется, установите опцию [Подсоед USB] в положение [Mass Storage] (стр. 54).

Этап 3-А: Копирование изображений на компьютер

XP

- Для Windows 2000/Me выполните действия процедуры, описанной в подразделе “Этап 3-В: Копирование изображений на компьютер” на стр. 62.
- При работе с системой Windows XP, если окно мастера не появится автоматически, выполните следующие процедуры, описанные в разделе “Этап 3-В: Копирование изображений на компьютер” на стр. 62.

В данном разделе описывается пример копирования изображений в папку “My Documents”.

- 1** После выполнения соединения USB на этапе 2, щелкните по опции [Copy pictures to a folder on my computer using Microsoft Scanner and Camera Wizard] (копирование изображений в папку на моем компьютере с помощью мастера сканера и камеры Microsoft) → [OK], как только экран мастера автоматически появится на рабочем столе.

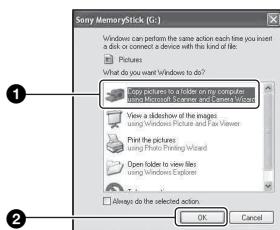

Появится экран “Scanner and Camera Wizard” (мастер сканера и камеры).

- 2** Щелкните по кнопке [Next].

Появятся изображения, сохраненные на карте памяти “Memory Stick Duo” фотоаппарата.

- Если карта памяти “Memory Stick Duo” не вставлена, появятся изображения на внутренней памяти.

- 3** Щелкните в окошке у ненужных изображений, чтобы удалить галочку, указав, что они не будут копироваться, а затем щелкните по кнопке [Next].

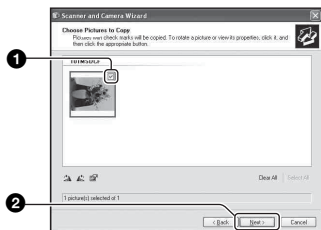

Появится экран “Picture Name and Destination” (название и место записи изображения).

- 4** Выберите название и место записи для изображений, а затем щелкните по кнопке [Next].

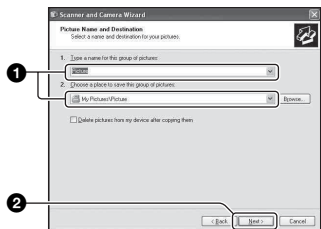

Начнется копирование изображений. Когда копирование будет завершено, появится экран “Other Options” (другие опции).

- В данном разделе описывается пример копирования изображений в папку “My Documents”.

- 5** Щелкните по селективной кнопке, расположенной рядом с опцией [Nothing. I'm finished working with these pictures] (Ничего. Я закончил работу с этими изображениями) для ее выбора, а затем щелкните по кнопке [Next].



Появится экран “Completing the Scanner and Camera Wizard” (завершение работы мастера сканера и камеры).

- 6** Щелкните по кнопке [Finish].

Окно мастера закрывается.

- Чтобы продолжить копирование других изображений, отсоедините кабель USB (стр. 64). Затем выполните действия процедуры, приведенной в подразделе “Этап 2: Подсоединение фотоаппарата к Вашему компьютеру” на стр. 60.

Этап 3-В: Копирование изображений на компьютер

2000 Me

- Для Windows XP выполните действия процедуры, приведенной в подразделе “Этап 3-А: Копирование изображений на компьютер” на стр. 60.

В данном разделе описывается пример копирования изображений в папку “My Documents”.

- 1** Дважды щелкните по пиктограмме [My Computer] → [Removable Disk] → [DCIM].

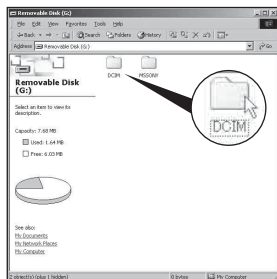

- Если не отображается пиктограмма “Removable Disk”, см. стр. 88.

- 2** Дважды щелкните по папке, где хранятся файлы изображений, которые Вы хотите скопировать. Затем щелкните правой кнопкой по файлу изображения для отображения меню и щелкните по опции [Сору].

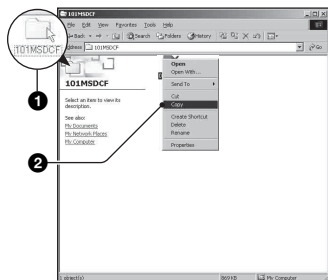

- Сведения о месте сохранения файлов изображений см. стр. 65.

- 3** Дважды щелкните по папке [My Documents]. Затем щелкните правой кнопкой по окну “My Documents” для отображения меню и щелкните по опции [Paste].

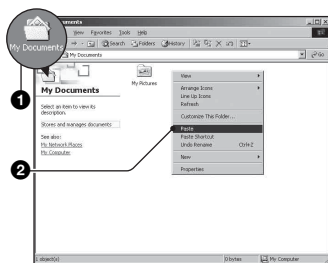

Файлы изображений будут скопированы в папку “My Documents”.

- Если изображение с таким же именем файла существует в папке назначения копирования, появится сообщение с запросом на подтверждение перезаписи. Если Вы перезаписываете существующее изображение на новое, данные исходного файла удаляются. Для копирования файла изображения на компьютер без перезаписи, измените имя файла на другое имя, а затем выполните копирование файла изображения. Однако имейте в виду, что если Вы измените имя файла, возможно (стр. 66), Вы не сможете воспроизвести такое изображение с помощью Вашего фотоаппарата.

Этап 4: Просмотр изображений на Вашем компьютере

Данный раздел описывает процедуру просмотра скопированных изображений в папке “My Documents”.

1 Щелкните по кнопке [Start] → [My Documents].



Отобразится содержание папки “My Documents”.

- Если Вы не используете Windows XP, дважды щелкните по папке [My Documents] на рабочем столе.

2 Дважды щелкните по файлу нужного изображения.

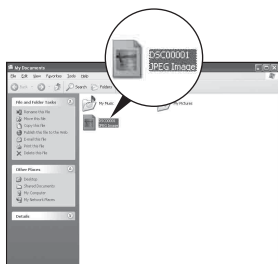

Отобразится изображение.

Для удаления соединения USB

Выполните заблаговременно процедуры, перечисленные ниже, при:

- Отсоединении кабеля USB
- Извлечении карты памяти “Memory Stick Duo”
- Вставлении карты памяти “Memory Stick Duo” в фотоаппарат после копирования изображений из внутренней памяти
- Выключения питания фотоаппарата

■ Для Windows 2000/Me/XP

- 1 Дважды щелкните по пиктограмме  на панели задач.



Выполните здесь двойной щелчок

- 2 Щелкните по пиктограмме  (Sony DSC) → [Stop].
- 3 Подтвердите выбор устройства в окне подтверждения, затем щелкните по кнопке [OK].
- 4 Щелкните по кнопке [OK]. Устройство отсоединено.
 - Пункт 4 не нужен для Windows XP.

Места хранения файлов изображений и имена файлов

Файлы изображения, записанные Вашим фотоаппаратом, группируются в виде папок на карте памяти "Memory Stick Duo".

Пример: просмотр папок в Windows XP

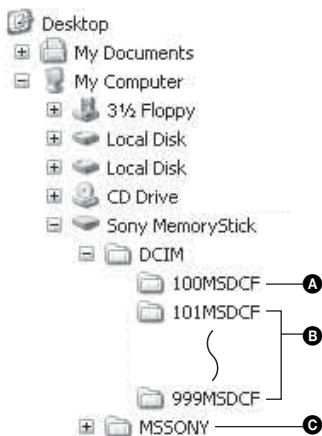

- A** Папка, содержащая данные изображений, записанные при помощи фотоаппарата, не оснащенного функцией создания папок
 - B** Папка, содержащая данные изображений, записанные при помощи данного фотоаппарата. Если не создано новых папок, существуют следующие папки:
 - Карта памяти "Memory Stick Duo"; только папка "101MSDCF"
 - Внутренняя память; только папка "101_SONY"
 - C** Папка, содержащая данные видеосъемки и т.п., записанные при помощи фотоаппарата, не оснащенного функцией создания папок
- Вы не можете выполнять запись файлов изображений в папку "100MSDCF". Изображения в данных папках доступны только для просмотра.
 - Вы не можете записывать/воспроизводить файлы изображений в папке "M5SONY".
 - Файлам изображений присваиваются имена следующим образом. □□□□ подразумевает любой номер в пределах диапазона от 0001 до 9999. Числовая часть названия файла видеосъемки, записанной в режиме видеосъемки, и ее соответствующего файла индексного изображения одна и та же.
 - Файлы фотоснимков: DSC0□□□□.JPG
 - Файлы видеосъемки: MOV0□□□□.MPG
 - Файлы индексных изображений, записанные при выполнении Вами видеосъемки: MOV0□□□□.THM
 - Для получения подробной информации о папках см. стр. 37 и 50.

Просмотр файлов изображений, сохраненных на компьютере, с помощью Вашего фотоаппарата (с использованием карты памяти “Memory Stick Duo”)

В данном разделе в качестве примера описывается процесс использования компьютера с системой Windows. Если файл изображения, скопированный на компьютер, больше не сохраняется на карте памяти “Memory Stick Duo”, Вы можете снова просмотреть это изображение на фотоаппарате путем копирования файла изображения, находящегося на компьютере, на карту памяти “Memory Stick Duo”.

- Выполнение действий пункта 1 не требуется, если имя файла, установленное Вашим фотоаппаратом, не было изменено.
- Возможно, Вы не сможете воспроизвести некоторые изображения, в зависимости от размера изображения.
- Если файл изображения был обработан на компьютере, или если файл изображения был записан при помощи модели, отличной от модели Вашего фотоаппарата, воспроизведение на Вашем фотоаппарате не гарантируется.
- Если папка не существует, сначала создайте папку с помощью Вашего фотоаппарата (стр. 50), а затем скопируйте файл изображения.

1 Щелкните правой кнопкой по файлу изображения, а затем щелкните по пункту [Rename]. Измените имя файла на “DSC0□□□□”.

Введите номер от 0001 до 9999 в качестве □□□□.

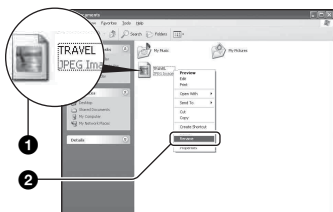

- Если появится сообщение с запросом на подтверждение перезаписи, введите другой номер.
- В зависимости от установок компьютера, может отображаться расширение. Расширение для фотоснимков JPG, а расширение для видеосъемки MPG. Не изменяйте расширение.

2 Скопируйте файл изображения в папку карты памяти “Memory Stick Duo” в следующей последовательности.

- ① Щелкните правой кнопкой по файлу изображения, а затем щелкните по пункту [Copy].
 - ② Дважды щелкните по пиктограмме [Removable Disk] или [Sony MemoryStick] в папке [My Computer].
 - ③ Щелкните правой кнопкой по папке [□□□MSDCF] в папке [DCIM], а затем щелкните по пункту [Paste].
- □□□ обозначает любой номер в диапазоне от 100 до 999.

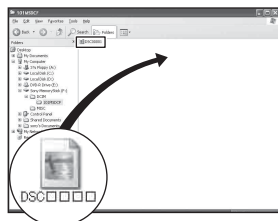

Использование прилагаемого программного обеспечения

Использование прилагаемого программного обеспечения

Вы можете использовать фотоснимки и видеозаписи с фотоаппарата более часто благодаря преимуществам программного обеспечения.

В данном разделе обобщены функции программного обеспечения и приведены основные инструкции.

Обзор программного обеспечения

С помощью программного обеспечения Вы можете:

- Импортировать фотоснимки с фотоаппарата и отображать их на мониторе.
- Сортировать изображения на компьютере по календарной дате съемки для их просмотра.
- Ретушировать, печатать и отправлять изображения как приложения электронной почты, изменять дату съемки и т.д.
- Подробные сведения о прилагаемом программном обеспечении приведены в Help.

Для получения доступа к Help, щелкните по кнопке [Start] → [Programs] (в Windows XP, [All Programs]) → [Sony Picture Utility] → [Help] (Справка) → [Cyber-shot Viewer].

Запуск и выход из программного обеспечения

Запуск программного обеспечения

Дважды щелкните по пиктограмме  (Cyber-shot Viewer) на рабочем столе.

Или из меню Start (Пуск): Щелкните по кнопке [Start] → [Programs] (в Windows XP, [All Programs]) → [Sony Picture Utility] → [Cyber-shot Viewer].

Выход из программного обеспечения

Щелкните по кнопке  в верхнем правом углу экрана.

Основные инструкции

Выполняйте действия этих пунктов для импортирования и просмотра изображений с фотоаппарата.

Импортирование изображений

1 Убедитесь в том, что работает “Media Check Tool” (Сервисная программа для проверки носителя)*.

* “Media Check Tool” представляет собой программу, которая автоматически определяет и импортирует изображения при вставке карты памяти “Memory Stick” или при подключении фотоаппарата.

Найдите пиктограмму  (Media Check Tool) на панели задач.

- Если пиктограмма  отсутствует: Щелкните по кнопке [Start] → [Programs] (в Windows XP, [All Programs]) → [Sony Picture Utility] → [Cyber-shot Viewer] → [Tools] → [Media Check Tool].

2 Подсоедините фотоаппарат к Вашему компьютеру с помощью кабеля USB.

После того, как фотоаппарат будет автоматически обнаружен, появится экран [Import Images] (Импорт изображений).

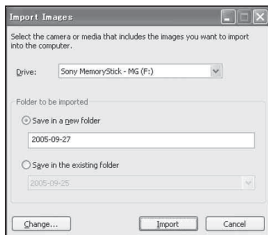

- Если Вы используете слот карты памяти “Memory Stick”, сначала обратитесь к стр. 59.
- Если в Windows XP появится мастер автоматического воспроизведения, закройте его.

3 Импортируйте изображения.

Для начала импортирования изображений щелкните по кнопке [Import] (Импорт).

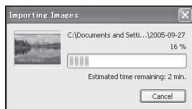

По умолчанию изображения импортируются в папку, созданную в папке “My Pictures” (Мои рисунки), которая именуется по дате импортирования.

- Для получения инструкций по изменению “Folder to be imported” обратитесь к стр. 70.

Просмотр изображений

1 Проверка импортированных изображений

После завершения импортирования запустится программное обеспечение. Отобразятся пиктограммы импортированных изображений.

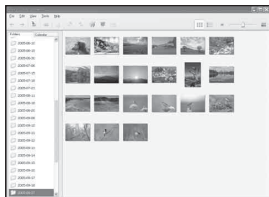

- Папка “My Pictures” установлена в качестве папки по умолчанию в “Viewed folders” (Папки для просмотра).
- Вы можете дважды щелкнуть по пиктограмме, чтобы отобразить само изображение.

2 Просмотр изображений в “Viewed folders” (Папки для просмотра), отсортированных по дате съемки на календаре

- ① Щелкните по закладке [Calendar]. Будет выведен список годов, когда были сделаны снимки.
- ② Щелкните по году. Изображения, снятые в этом году, будут отображены на календаре по дате съемки.
- ③ Для отображения изображений по месяцам щелкните по нужному месяцу. Отобразятся пиктограммы изображений, снятых в этом месяце.

- ④ Для отображения изображений по времени щелкните по нужной дате.

Отобразятся пиктограммы изображений, снятых в этот день, отсортированные по часам.

Экран отображения по годам

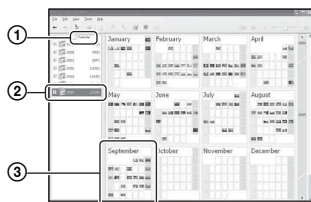

Экран отображения по месяцам

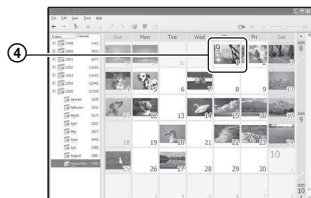

Экран отображения по часам

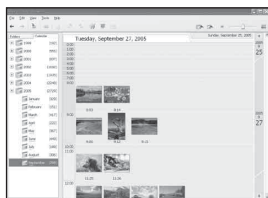

- Для выведения списка изображений для конкретного года или месяца щелкните по этому периоду в левой стороне экрана.

3 Отображение отдельных изображений

Дважды щелкните по пиктограмме на экране отображения по часам для отображения непосредственно изображения в отдельном окне.





- Вы можете отредактировать отображаемые изображения, щелкнув по кнопке  на панели инструментов.

Отображение изображений в полноэкранном режиме

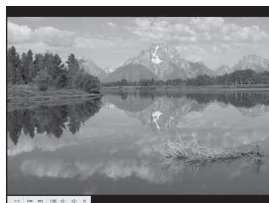
Для отображения демонстрации слайдов текущих изображений в полноэкранном режиме щелкните по кнопке .



- Для воспроизведения или паузы демонстрации слайдов щелкните по кнопке  в левой нижней части экрана.
- Для остановки демонстрации слайдов щелкните по кнопке  в левой нижней части экрана.

Другие функции программного обеспечения

Подготовка изображений, хранящихся на компьютере, для просмотра

С помощью программного обеспечения Вы можете просматривать изображения, предварительно сохраненные на компьютере. Для их просмотра зарегистрируйте папку, содержащую изображения, как одну из “Viewed folders”.

Из меню [File] выберите опцию [Register Viewed Folders...] (Регистрировать папки для просмотра...) для отображения экрана установок для регистрации “Viewed folders”.

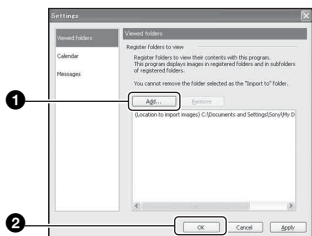

Щелкните по кнопке [Add...] (Добавить...), а затем укажите папку с изображениями для импортирования и регистрации папки в качестве “Viewed folder”.

- Изображения во всех вложенных папках “Viewed folders” также регистрируются.

Изменение “Folder to be imported” (Папка для импортирования)

Для изменения “Folder to be imported”, вызовите экран “Import Settings” (Настройки импорта).

Для отображения экрана “Import Settings” выберите опцию [Image Import Settings...] (Настройки импорта изображений...) из меню [File] (Файл).

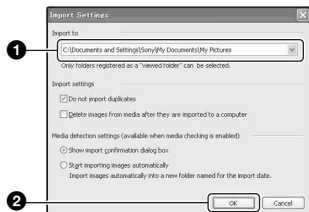

Выберите “Folder to be imported”.

- Вы можете указать “Folder to be imported” из числа папок, зарегистрированных в качестве “Viewed folders”.

Обновление информации о регистрации изображений

Для обновления информации об изображениях выберите опцию [Update Database] (Обновить базу данных) из меню [Tools] (Сервис).

- Обновление базы данных может занять некоторое время.
- Если Вы переименуете файлы или папки в “Viewed folders”, они не могут быть отображены с помощью данного программного обеспечения. В этом случае обновите базу данных.

Техническая поддержка

Дополнительная информация по данному изделию и ответы на часто задаваемые вопросы могут быть найдены на Web-сайте поддержки покупателей Sony.
<http://www.sony.net/>

Использование Вашего компьютера Macintosh

Вы можете копировать изображения на Ваш компьютер.

- Прилагаемое программное обеспечение не совместимо с компьютерами Macintosh.

Рекомендуемая конфигурация компьютера

Для компьютера, подсоединенного к фотоаппарату, рекомендуется следующая конфигурация.

Рекомендуемая конфигурация для копирования изображений

Операционная система

(предварительно установленная):
Mac OS 9.1, 9.2 или Mac OS X (v10.0 или более поздняя)

Разъем USB: Входит в стандартный комплект поставки

Примечания по подсоединению Вашего фотоаппарата к компьютеру

- Функционирование не гарантируется для всех упомянутых выше рекомендуемых конфигураций компьютера.
- Если Вы подсоедините два или более устройства USB к одному компьютеру одновременно, некоторые устройства, включая Ваш фотоаппарат, могут не функционировать в зависимости от используемых Вами типов устройств USB.
- Функционирование не гарантируется при использовании концентратора USB.
- Подсоединение Вашего фотоаппарата с помощью интерфейса USB, совместимого с Hi-Speed USB (совместимый с USB 2.0), позволяет выполнить усовершенствованную передачу данных (высокоскоростную передачу), поскольку данный фотоаппарат совместим с Hi-Speed USB (совместимый с USB 2.0).
- Существует три режима соединения USB при подсоединении к компьютеру, режимы [Авто] (настройка по умолчанию), [Mass Storage] и [PTP]. В данном разделе в качестве примера описываются режимы [Авто] и [Mass Storage]. Подробные сведения о режиме [PTP] см. на стр. 54.

- Когда Ваш компьютер возобновляет работу из режима ожидания или спящего режима, связь между Вашим фотоаппаратом и Вашим компьютером может восстановиться не одновременно.

Копирование и просмотр изображений на компьютере

1 Подготовьте фотоаппарат и компьютер Macintosh.

Выполните действия процедуры, аналогичной описанной в подразделе “Этап 1: Подготовка фотоаппарата и компьютера” на стр. 59.

2 Подсоедините кабель USB.

Выполните действия процедуры, аналогичной описанной в подразделе “Этап 2: Подсоединение фотоаппарата к Вашему компьютеру” на стр. 60.

3 Выполните копирование файлов изображений на компьютер Macintosh.

- ① Дважды щелкните по вновь распознанной пиктограмме → [DCIM] → папке, где хранятся изображения, которые Вы хотите скопировать.
 - ② Перегашите и оставьте файлы изображений на пиктограмму жесткого диска. Файлы изображений будут скопированы на жесткий диск.
- Подробные сведения о месте хранения изображений и именах файлов, см. на стр. 65.

4 Просмотр изображений на компьютере.

Дважды щелкните по пиктограмме жесткого диска → нужному файлу изображения в папке, содержащей скопированные файлы, для открытия этого файла изображения.

Для удаления соединения USB

Выполните заблаговременно процедуры, перечисленные ниже, при:

- Отсоединении кабеля USB
- Извлечении карты памяти “Memory Stick Duo”
- Вставлении карты памяти “Memory Stick Duo” в фотоаппарат после копирования изображений из внутренней памяти
- Выключении питания фотоаппарата

Перетащите пиктограмму накопителя или пиктограмму карты памяти “Memory Stick Duo” на пиктограмму “Trash”.

Фотоаппарат отсоединен от компьютера.

- Если Вы используете Mac OS X v10.0, выполняйте приведенную выше процедуру после того, как Вы выключите питание Вашего компьютера.

Дополнительная информация по данному изделию и ответы на часто задаваемые вопросы могут быть найдены на Web-сайте поддержки покупателей Sony.
<http://www.sony.net/>



Как выполнить печать фотоснимков

Если Вы будете печатать изображения, снятые в режиме [16:9(ТВЧ)], оба края могут быть обрезаны, поэтому обязательно проверьте это перед печатью (стр. 91).

Прямая печать изображений при помощи PictBridge-совместимого принтера (стр. 74)



Вы можете выполнить печать изображений, подсоединив фотоаппарат непосредственно к PictBridge-совместимому принтеру.

Прямая печать при помощи “Memory Stick”-совместимого принтера



Вы можете выполнить печать изображений при помощи “Memory Stick”-совместимого принтера. Подробные сведения приведены в руководстве пользователя, прилагаемом к принтеру.

Печать с помощью компьютера



Вы можете копировать изображения на компьютер при помощи прилагаемого программного обеспечения и печатать изображения.

Печать в фотоателье (стр. 78)

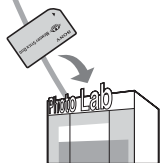

Вы можете принести карту памяти “Memory Stick Duo”, содержащую изображения, снятые Вашим фотоаппаратом, в фотоателье. Вы можете заблаговременно отметить изображения, которые Вы хотите распечатать, с помощью меток  (команда печати).

Прямая печать изображений при помощи PictBridge-совместимого принтера

Даже если Вы не имеете компьютера, Вы можете выполнить печать изображений, снятых при помощи Вашего фотоаппарата, путем подсоединения фотоаппарата непосредственно к PictBridge-совместимому принтеру.

PictBridge

- Основой “PictBridge” является стандарт CIPA. (CIPA: Camera & Imaging Products Association)

В режиме одиночного изображения

Вы можете выполнить печать одиночного изображения на печатном листе.



В индексном режиме

Вы можете выполнить печать нескольких изображений уменьшенного размера на печатном листе. Вы можете выполнить печать комплекта одинаковых изображений (1) или различных изображений (2).

①

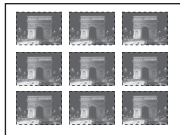

②



- Функция индексной печати может быть не предусмотрена в зависимости от принтера.
- Количество изображений, которые могут быть напечатаны в виде индексного изображения, отличается в зависимости от принтера.

- Вы не можете печатать видеосъемку.
- Если индикатор  мигает на экране фотоаппарата в течение примерно пяти секунд (уведомление об ошибке), проверьте подсоединенный принтер.

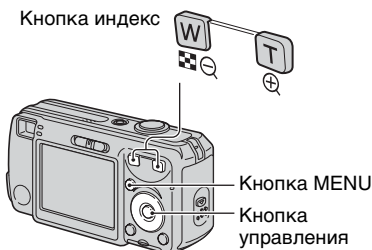

Этап 1: Подготовка фотоаппарата

Подготовьте фотоаппарат для его подсоединения к принтеру с помощью кабеля USB. При подсоединении фотоаппарата к принтеру, который распознается при опции [Подсоед USB] установленной в положение [Авто], этап 1 не нужен.



- Рекомендуется использовать батарейки с достаточным зарядом или сетевой адаптер переменного тока (не прилагается) для предотвращения отключения питания в процессе печати.

1 Нажмите кнопку MENU для отображения меню.

2 Нажмите кнопку  на кнопке управления для выбора опции  (Установка).

-
- 3** Выберите опцию [] (Установка 2) с помощью кнопки ▾, а затем выберите опцию [Подсоед USB] с помощью кнопок ▲/▼/▶.

-
- 4** Выберите опцию [PictBridge] с помощью кнопок ▶/▲, а затем нажмите кнопку ●.

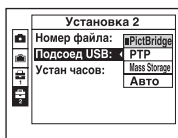

Режим USB установлен.

Этап 2: Подсоединение фотоаппарата к принтеру

- 1** Соедините гнездо USB (USB) на Вашем фотоаппарате с гнездом USB на принтере с помощью прилагаемого кабеля USB.

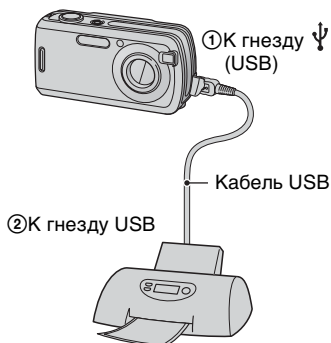

-
- 2** Включите питание Вашего фотоаппарата и принтера.

После выполнения подсоединения появится индикатор .



Фотоаппарат установлен в режим воспроизведения, после чего на экране появляется изображение и меню печати.

Этап 3: Печать

Независимо от того, в какое положение установлен переключатель режимов, меню печати появится после завершения выполнения Вами этапа 2.

- 1** Выберите нужный способ печати с помощью кнопок ▲/▼ на кнопке управления, а затем нажмите кнопку ●.

[Все в папке]

Для печати всех изображений в папке.

[Изобр DPOF]

Выполняется печать всех изображений с метками [] (Команда печати) (стр. 79) независимо от отображаемого изображения.

[Выбор]

Выбираются изображения и выполняется печать всех выбранных изображений.

- 1 Выберите изображение, печать которого Вы хотите выполнить, с помощью кнопок ◀/▶, а затем нажмите кнопку ●. Знак ✓ появится на выбранном изображении.
 - Для выбора других изображений повторите данную процедуру.
- 2 Выберите опцию [Печатать] при помощи кнопки ▼, а затем нажмите кнопку ●.

[Это изобр]

Выполняется печать отображаемого изображения.

- Если Вы выберете опцию [Это изобр] и установите опцию [Индекс] в положение [Вкл] при выполнении действий пункта 2, Вы сможете напечатать комплект одинаковых изображений в виде индексного изображения.

- Если Вы выберете положение [Дата], дата будет вставлена в выбранной Вам последовательности (→ пункт 2 в инструкции “Для ознакомления в первую очередь”). Данная функция может быть не предусмотрена в зависимости от принтера.

[Количество]

Если опция [Индекс] установлена в положение [Выкл]:

Выберите количество листов изображения, печать которого Вы хотите выполнить. Изображение будет напечатано как одиночное изображение.

Если опция [Индекс] установлена в положение [Вкл]:

Выберите количество комплектов изображений, печать которых Вы хотите выполнить в виде индексного изображения. Если Вы выберете опцию [Это изобр] при выполнении действий пункта 1, выберите количество одинаковых изображений, печать которых Вы хотите выполнить друг возле друга на листе в виде индексного изображения.

- Указанное количество изображений может не помещаться полностью на один лист, в зависимости от количества изображений.

2 Выберите настройки печати с помощью кнопок ▲/▼/◀/▶.

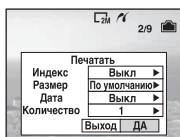

[Индекс]

Выберите положение [Вкл] для выполнения печати в виде индексного изображения.

[Размер]

Выберите размер печатного листа.

[Дата]

Выберите положение [Дата/Время] или [Дата] для вставки даты и времени на изображение.

3 Выберите опцию [ДА] с помощью кнопок $\blacktriangledown/\blacktriangleright$, а затем нажмите кнопку \bullet .

Изображение напечатано.

- Не отсоединяйте кабель USB, пока индикатор $\square \diamond \square$ (Не отсоединяйте кабель USB) отображается на экране.

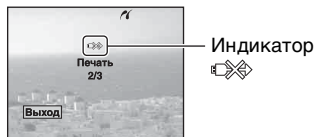

Для печати других изображений

После выполнения действий пункта 3 выберите опцию [Выбор] и нужное изображение с помощью кнопок $\blacktriangle/\blacktriangledown$, а затем выполните действия, начиная с пункта 1.

Для печати изображений на индексном экране

Выполните действия подразделов “Этап 1: Подготовка фотоаппарата” (стр. 74) и “Этап 2: Подсоединение фотоаппарата к принтеру” (стр. 75), а затем продолжайте выполнять следующие действия.

Когда Вы подсоедините фотоаппарат к принтеру, появится меню печати. Выберите опцию [Отмена] для выключения меню печати, а затем продолжайте следующим образом.

- 1 Нажмите кнопку $\square \diamond \square$ (Индекс). Появится индексный экран.
- 2 Нажмите кнопку MENU для отображения меню.
- 3 Выберите опцию \square (Печатать) с помощью кнопки \blacktriangleright , а затем нажмите кнопку \bullet .

- 4 Выберите нужный метод печати с помощью кнопок $\blacktriangle/\blacktriangledown$, а затем нажмите кнопку \bullet .



[Выбор]

Выбираются изображения и выполняется печать всех выбранных изображений.

Выберите изображение, печать которого Вы хотите выполнить, с помощью кнопок $\blacktriangle/\blacktriangledown/\blacktriangleright$, а затем нажмите кнопку \bullet для отображения знака \checkmark . (Повторите эту процедуру для выбора других изображений.) Затем нажмите кнопку MENU.

[Изобр DPOF]

Выполняется печать всех изображений с меткой \square (Команда печати) независимо от отображаемого изображения.

[Все в папке]

Для печати всех изображений в папке.

- 5 Выполните действия пунктов 2 и 3 подраздела “Этап 3: Печать” (стр. 75).

Печать в фотоателье

Вы можете принести карту памяти “Memory Stick Duo”, содержащую изображения, снятые Вашим фотоаппаратом, в фотоателье. Если фотоателье предлагает услуги фотопечати, удовлетворяющие стандарту DPOF, Вы можете заблаговременно отметить изображения с помощью меток  (Команда печати), так что Вам не нужно будет повторно выбирать их, когда Вы будете печатать их в фотоателье.

- Вы не можете выполнить печать изображений, сохраненных на внутренней памяти, в фотоателье прямо с фотоаппарата. Скопируйте изображения на карту памяти “Memory Stick Duo”, а затем отнесите карту памяти “Memory Stick Duo” в фотоателье.

Что такое DPOF?

DPOF (Digital Print Order Format = Цифровой формат управления печатью) представляет собой функцию, позволяющую Вам сделать метку  (Порядок печати) на изображениях карты памяти “Memory Stick Duo”, печать которых Вы хотите выполнить позже.

- Вы можете также выполнить печать изображений с меткой  (Команда печати) при помощи принтера, соответствующего стандарту DPOF (Digital Print Order Format = Цифровой формат управления печатью), или при помощи PictBridge-совместимого принтера.
- Вы не можете нанести метку на видеосъемку.
- Если Вы отметите изображения, снятые в режиме [Серия изобр], все изображения будут напечатаны на одном листе, разделенном на 16 панелей.

Собираясь принести карту памяти “Memory Stick Duo” в фотоателье

- Проконсультируйтесь в фотоателье, с какими типами карты памяти “Memory Stick Duo” они работают.
- Если Ваше фотоателье не работает с картой памяти “Memory Stick Duo”, скопируйте изображения, печать которых Вы хотите выполнить, на другой носитель информации, например, диск CD-R, и принесите его в фотоателье.
- Не забудьте взять вместе с ней адаптер карты памяти Memory Stick Duo.
- Прежде чем Вы принесете данные изображений в фотоателье, обязательно скопируйте Ваши данные на диск (сделайте резервную копию).
- Вы не можете установить количество отпечатков.

Нанесение меток в режиме одиночного изображения

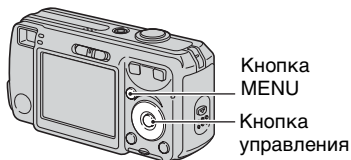

Для удаления метки в режиме одиночного изображения

Нажмите кнопку ● при выполнении действий пункта 3 или 4.

1 Отобразите изображение, печать которого Вы хотите выполнить.

2 Нажмите кнопку MENU для отображения меню.

3 Выберите опцию DPOF с помощью кнопок ◀/▶, а затем нажмите кнопку ●.

Метка  (команда печати) наносится на изображение.



4 Для нанесения меток других изображений отобразите нужное изображение с помощью кнопок ◀/▶, а затем нажмите кнопку ●.

Нанесение меток в индексном режиме

1 Отобразите индексный экран (→ пункт 6 в инструкции “Для ознакомления в первую очередь”).

2 Нажмите кнопку MENU для отображения меню.

3 Выберите опцию DPOF с помощью кнопок ◀/▶, а затем нажмите кнопку ●.

4 Выберите опцию [Выбор] с помощью кнопок ▲/▼, а затем нажмите кнопку ●.

- Вы не сможете добавить метку  в режиме [Все в папке].

5 Выберите изображение, которое Вы хотите отметить, с помощью кнопок ▲/▼/◀/▶, а затем нажмите кнопку ●.

На выбранном изображении появится зеленая метка .



Зеленая метка 

6 Повторите действия пункта 5 для нанесения меток других изображений.

7 Нажмите кнопку MENU.

8 Выберите опцию [ДА] с помощью кнопки ▶, а затем нажмите кнопку ●.

Метка  высветится белым светом.

Для отмены выберите опцию [Отмена] при выполнении действий пункта 4 или выберите опцию [Выход] при выполнении действий пункта 8, а затем нажмите кнопку ●.

Для удаления метки в индексном режиме

Выберите изображения, с которых Вы хотите удалить метку, при выполнении действий пункта 5, а затем нажмите кнопку ●.

Для удаления всех меток в папке

Выберите опцию [Все в папке] при выполнении действий пункта 4, а затем нажмите кнопку ●. Выберите опцию [Выкл], а затем нажмите кнопку ●.



Устранение неисправностей

Если в Вашем фотоаппарате имеется неисправность, попробуйте выполнить следующие действия по ее устранению.

1 Проверьте пункты, указанные на стр. с 82 по 93.

Если на экране появится код, например “С/Е:□□:□□”, см. стр. 94.

2 Извлеките батарейки и вставьте батарейки обратно примерно через одну минуту, а затем включите питание.

3 Выполните инициализацию настроек (стр. 53).

4 Обратитесь к Вашему дилеру Sony или в местный уполномоченный сервисный центр Sony.

Пожалуйста, поймите, что Вы даете свое согласие на то, что содержание внутренней памяти может быть проверено, когда Вы сдаете Ваш фотоаппарат в ремонт.

Батарейки и питание

Неправильная индикация оставшегося заряда батареи, или индикатор показывает достаточный заряд батареи, но заряд вскоре заканчивается.

- Данное явление происходит, когда Вы используете фотоаппарат в чрезмерно жарком или чрезмерно холодном месте (стр. 102).
- При использовании щелочных батареек/Oxy Nickel Primary Battery, отображаемое на дисплее оставшееся время может быть указано неправильно.
- Батарейки разряжены. Установите новые или заряженные никель-металлогидридные батарейки (→ пункт 1 в руководстве “Для ознакомления в первую очередь”).
- При использовании никель-металлогидридных батареек полюса батареек или клеммы крышки батареек загрязнены, поэтому батарейки не заряжаются в достаточной степени. Очистите их ватным тампоном и т.п. (стр. 101).
- При использовании никель-металлогидридных батареек отображаемое оставшееся время отличается от текущего времени вследствие эффекта запоминания (стр. 101), и т.п.. Полностью разрядите, а затем зарядите батарейки для коррекции отображения.
- Закончился срок службы батареек. Замените их новыми.

Батарейки разряжаются слишком быстро.

- Вы используете фотоаппарат в чрезмерно холодном месте (стр. 100).
- Закончился срок службы батареек. Замените их новыми.
- При использовании никель-металлогидридных батареек заряжайте их в достаточной степени.

Не удается включить фотоаппарат.

- Правильно установите батарейки (→ пункт 1 в инструкции “Для ознакомления в первую очередь”).
- Правильно подсоедините сетевой адаптер переменного тока (не прилагается).
- Батарейки разряжены. Установите новые или заряженные никель-металлогидридные батарейки (→ пункт 1 в руководстве “Для ознакомления в первую очередь”).
- Закончился срок службы батареек. Замените их новыми.

Питание внезапно отключается.



- Если Вы не эксплуатируете фотоаппарат в течение примерно трех минут при включенном питании, фотоаппарат отключится автоматически для предотвращения расхода заряда батареек. Включите фотоаппарат еще раз (→ пункт 2 в инструкции “Для ознакомления в первую очередь”).
- Батарейки разряжены. Установите новые или заряженные никель-металлогидридные батарейки (→ пункт 1 в руководстве “Для ознакомления в первую очередь”).

Фотосъемка/видеосъемка

Экран не включается даже при включенном питании.

- Включите экран (стр. 22).

Ваш фотоаппарат не может записывать изображения.

- Проверьте свободную емкость внутренней памяти или карты памяти “Memory Stick Duo” (стр. 23). Если она заполнена, выполните одно из следующих действий:
 - Удалите ненужные изображения (→ пункт 6 в инструкции “Для ознакомления в первую очередь”).
 - Замените карту памяти “Memory Stick Duo”.
- Вы используете карту памяти “Memory Stick Duo” с переключателем защиты от записи, и переключатель установлен в положение LOCK. Установите переключатель в положение записи (стр. 98).
- Вы не сможете записать изображения во время зарядки вспышки.
- Установите переключатель режимов в положение  при фотосъемке.
- Установите переключатель режимов в положение  при видеосъемке.
- Размер изображения установлен в положение [640(Высококач)] при видеосъемке. Выполните одно из следующих действий:
 - Установите размер изображения в положение, отличное от [640(Высококач)].
 - Вставьте карту памяти “Memory Stick PRO Duo” (стр. 23 и 98).



Объект невиден на экране.

- Установите переключатель режимов в положение, отличное от  (стр. 26).

Запись занимает длительное время.

- Активизирована функция медленного затвора NR (стр. 19). Это не является неисправностью.

Изображение не сфокусировано.

- Объект находится слишком близко. Убедитесь в том, что объектив расположен от объекта дальше, чем минимально допустимое расстояние для съемки, составляющее приблизительно 12 см (W) или 50 см (T).
- В качестве режима сцены при фотосъемке выбраны  (режим ландшафта) или  (сумеречный режим).
- См. подраздел “Если объект не сфокусирован” на стр. 32.

Не работает увеличение.

- Вы не можете изменить масштаб увеличения при видеосъемке.









Режим прецизионного цифрового увеличения не функционирует.

- Установите опцию [Цифров увелич] в положение [Точность] (стр. 46).
- Данная функция не может использоваться при видеосъемке.

Интеллектуальное увеличение не функционирует.

- Установите опцию [Цифров увелич] в положение [Интел.увел] (стр. 46).
- Данная функция не может использоваться, когда:
 - Размер изображения установлен в положение [6М] или [3:2].
 - Выполняется съемка в режиме серии изображений.
 - Выполняется видеосъемка.

Вспышка не работает.

- Вспышка установлена в положение  (Без вспышки) (→ пункт 5 в инструкции “Для ознакомления в первую очередь”).
- Вы не можете использовать вспышку, когда:
 - Опция [Mode] (Режим ЗАПИСИ) установлена в положение [Кратк.сер.изобр] или [Серия изобр] (стр. 34).
 - Выбран режим сцены  (режимвысокой чувствительности) или  (сумеречный режим) или .
- Установите вспышку в положение  (принудительная вспышка) для фотосъемки, если в качестве режима сцены выбран  (снежный режим),  (пляжный режим) или  (режим ландшафта).

При использовании вспышки на изображениях видны расплывчатые круглые пятна.

- Сильный свет от вспышки был отражен от пыли или частиц, находящихся в воздухе. Данный эффект не является неисправностью.

Неправильно записаны дата и время.

- Установите правильную дату и время (→ пункт 2 в инструкции “Для ознакомления в первую очередь”).

Индикация величины F и скорости затвора мигает, когда Вы нажмете и будете удерживать кнопку затвора нажатой наполовину вниз.

- Экспозиция установлена неправильно. Откорректируйте экспозицию (стр. 30).

Изображение слишком темное.

- Вы выполняете съемку объекта, позади которого находится источник света. Выберите режим фотометрии (→ пункт 5 в руководстве “Для ознакомления в первую очередь”) или отрегулируйте экспозицию (стр. 30).
- Включите экран (стр. 22).

Изображение слишком яркое.

- Вы выполняете съемку ярко освещенного объекта на темном фоне, например, на сцене. Отрегулируйте экспозицию (стр. 30).

Цвета изображения являются неправильными.

- Активизирована функция эффекта изображения. Отмените функцию эффекта изображения (стр. 36).

При выполнении съемки очень яркого объекта появляются вертикальные полосы.

- Наблюдается размытость изображения. Данный эффект не является неисправностью.

При просмотре экрана в темном месте на изображении появляются помехи.

- Фотоаппарат пытается улучшить видимость экрана посредством временного повышения яркости в условиях недостаточного освещения. Это не воздействует на записанное изображение.

Глаза человека выглядят красными.

- Установите опцию [Ум.эфф.кр.глаз] в меню  (Установка) в положение [Вкл] (стр. 47).
- Выполните съемку объекта с более близкого расстояния, чем рекомендуемое расстояние при использовании вспышки (→ пункт 5 в инструкции “Для ознакомления в первую очередь”).
- Осветите комнату и выполните съемку объекта.

Изображение, видимое через видоискатель, не отображает действительный диапазон записи.

- Если объект находится близко, возникает явление параллакса. Для подтверждения диапазона записи используйте экран ЖКД.

На экране появляются и остаются точки.

- Это не является неисправностью. Эти точки не записываются (стр. 4, → “Для ознакомления в первую очередь”).

Не выполняется последовательная съемка изображений.

- Внутренняя память или карта памяти “Memory Stick Duo” заполнена. Удалите ненужные изображения (→ пункт 6 в инструкции “Для ознакомления в первую очередь”).
- Низкий уровень заряда батареи. Установите новые или заряженные никель-металлогидридные батарейки (→ пункт 1 в руководстве “Для ознакомления в первую очередь”).

Просмотр изображений

Обращайтесь к разделу “Компьютеры” (стр. 87) в связи со следующими пунктами.

Ваш фотоаппарат не может воспроизводить изображения.

- Установите переключатель режимов в положение  (стр. 26).
- Имя папки/файла было изменено на Вашем компьютере (стр. 66).
- Если файл изображения был обработан на компьютере, или если файл изображения был записан при помощи модели, отличной от модели Вашего фотоаппарата, воспроизведение на Вашем фотоаппарате не гарантируется.
- Фотоаппарат находится в режиме USB. Удалите соединение USB (стр. 64 и 72).

Сразу после начала воспроизведения появляется некачественное изображение.

- Изображение может выглядеть некачественным сразу после начала воспроизведения вследствие обработки изображения. Это не является неисправностью.

При воспроизведении видеозаписи цвет изображения может быть неравномерным.

- Это не является неисправностью. На записанное изображение это не повлияет.

Удаление/редактирование изображений

Ваш фотоаппарат не может удалить изображение.

- Отмените защиту (стр. 39).
- Вы используете карту памяти “Memory Stick Duo” с переключателем защиты от записи, и переключатель установлен в положение LOCK. Установите переключатель в положение записи (стр. 98).

Вы удалили изображение по ошибке.

- После того, как Вы удалите изображение, Вы не сможете восстановить его. Мы рекомендуем Вам устанавливать защиту на изображения (стр. 38), или использовать карту памяти “Memory Stick Duo” с переключателем защиты от записи и устанавливать переключатель в положение LOCK (стр. 98) для предотвращения случайного стирания.

Функция изменения размера не работает.

- Вы не можете изменять размер видеосъемки и серии изображений.

Вы не можете отобразить метку DPOF (Команда печати).

- Вы не можете отобразить метку DPOF (Команда печати) на видеосъемке.

Вы не можете обрезать видеосъемку.

- Видеосъемка недостаточно длинная для сокращения (менее чем, примерно, две секунды).
- Отмените защиту (стр. 39).
- Фотоснимки не могут быть обрезаны.

Компьютеры

Вы не знаете, совместима ли операционная система Вашего компьютера с фотоаппаратом.

- Проверьте раздел “Рекомендуемая конфигурация компьютера” на стр. 57 для компьютера Windows, и раздел стр. 71 для компьютера Macintosh.

Ваш компьютер не распознает Ваш фотоаппарат.

- Включите питание фотоаппарата (→ пункт 2 в инструкции “Для ознакомления в первую очередь”).
- При низком уровне заряда батареи установите новые батарейки или зарядите никель-металлогидридные батарейки (→ пункт 1 в руководстве “Для ознакомления в первую очередь”), или используйте сетевой адаптер переменного тока (не прилагается) (стр. 16).
- Используйте прилагаемый кабель USB (стр. 60).
- Отсоедините кабель USB от компьютера и от фотоаппарата и еще раз плотно подсоедините его. Убедитесь в том, что отображается сообщение “Режим USB Mass Storage” (стр. 60).
- Установите опцию [Подсоед USB] в положение [Mass Storage] в меню  (Установка) (стр. 54).
- Отсоедините все оборудование, кроме фотоаппарата, клавиатуры и мыши, от разъемов USB Вашего компьютера.
- Подсоедините фотоаппарат непосредственно к Вашему компьютеру без промежуточного концентратора USB или другого устройства (стр. 60).
- Прилагаемое программное обеспечение не установлено. Установите прилагаемое программное обеспечение (стр. 58).
- Ваш компьютер неправильно распознает устройство, поскольку Вы подсоединили фотоаппарат к Вашему компьютеру с помощью кабеля USB до того, как установили прилагаемое программное обеспечение. Удалите ошибочно распознанное устройство с Вашего компьютера, а затем установите прилагаемое программное обеспечение (см. следующий пункт).

Пиктограмма “Removable disk” (съемный диск) не появляется на экране компьютера при подсоединении Вашего компьютера к фотоаппарату.

- Выполните приведенную ниже процедуру для установки драйвера USB еще раз. Следующая процедура предназначена для компьютера с системой Windows.
- 1** Щелкните правой кнопкой по пиктограмме [My Computer] для отображения меню, затем щелкните по пункту [Properties].
Появится окно “System Properties”.
- 2** Щелкните по опции [Hardware] → [Device Manager].
 - Для Windows Me, щелкните по закладке [Device Manager].
Появится окно “Device Manager”.
- 3** Щелкните правой кнопкой по опции [Sony DSC], а затем щелкните по кнопке [Uninstall] → [OK].
Устройство будет удалено.
- 4** Установите прилагаемое программное обеспечение (стр. 58).

Вы не можете копировать изображения.

- Правильным образом подсоедините фотоаппарат к Вашему компьютеру с помощью прилагаемого кабеля USB (стр. 60).
- Выполните предписанную процедуру копирования для Вашей оперативной системы (стр. 60 и 71).
- Если Вы выполняете фотосъемку на карту памяти “Memory Stick Duo”, отформатированную на компьютере, возможно, Вы не сможете скопировать изображения на компьютер. Снимайте с помощью карты памяти “Memory Stick Duo”, отформатированной на Вашем фотоаппарате (стр. 50).

После создания соединения USB прилагаемое программное обеспечение не запускается автоматически.

- Запустите “Media Check Tool” (Сервисная программа для проверки носителя) (стр. 67).
- Выполните соединение USB после включения компьютера (стр. 60).

Изображение не может быть воспроизведено на компьютере.

- При использовании прилагаемого программного обеспечения обращайтесь к Help.
- Обратитесь к изготовителю компьютера или программного обеспечения.

Изображение и звук прерываются помехами, когда Вы просматриваете видеосъемку на компьютере.

- Вы воспроизводите видеозапись непосредственно с внутренней памяти или карты памяти “Memory Stick Duo”. Скопируйте видеосъемку на жесткий диск Вашего компьютера, а затем воспроизведите видеосъемку с жесткого диска (стр. 59).

Вы не можете напечатать изображение.

- Проверьте установки принтера.

После копирования на компьютер изображения нельзя просматривать с помощью фотоаппарата.

- Скопируйте их в папку, распознаваемую фотоаппаратом, например, “101MSDCF” (стр. 65).
- Правильно выполняйте операции (стр. 66).

Изображения не отображаются правильно с помощью прилагаемого программного обеспечения.

- Убедитесь в том, что папка с изображениями зарегистрирована в “Viewed folders”. Если изображения не отображаются, даже если папка зарегистрирована в “Viewed folders”, обновите базу данных (стр. 70).

Вы не можете найти изображения, импортированные с помощью прилагаемого программного обеспечения.

- Посмотрите в папке “My Pictures”.
- Если Вы изменили настройки по умолчанию, обратитесь к разделу “Изменение “Folder to be imported” (Папка для импортирования)” на стр. 70 и проверьте, какая папка используется для импортирования.

Вы хотите изменить “Folder to be imported”.

- Вызовите экран “Import Settings” для изменения “Folder to be imported”. Вы можете указать другую папку после использования программного обеспечения для регистрации ее в “Viewed folders” (стр. 70).

Все импортированные изображения отображаются в календаре с датой 1 января.

- На фотоаппарате не была установлена дата. Установите дату на фотоаппарате.

Карта памяти “Memory Stick Duo”

Невозможно вставить карту памяти “Memory Stick Duo”.

- Вставьте ее в правильном направлении (→ пункт 3 в инструкции “Для ознакомления в первую очередь”).

Невозможно выполнить запись на карту памяти “Memory Stick Duo”.

- Вы используете карту памяти “Memory Stick Duo” с переключателем защиты от записи, и переключатель установлен в положение LOCK. Установите переключатель в положение записи (стр. 98).
- Карта памяти “Memory Stick Duo” заполнена. Удалите ненужные изображения (→ пункт 6 в инструкции “Для ознакомления в первую очередь”).
- Вставьте карту памяти “Memory Stick PRO Duo” (стр. 23) при выполнении видеосъемки с размером изображения, установленным в положение [640(Высококач)].

Невозможно выполнить форматирование карты памяти “Memory Stick Duo”.

- Вы используете карту памяти “Memory Stick Duo” с переключателем защиты от записи, и переключатель установлен в положение LOCK. Установите переключатель в положение записи (стр. 98).

Вы отформатировали карту памяти “Memory Stick Duo” по ошибке.

- Все данные на карте памяти “Memory Stick Duo” при форматировании удаляются. Вы не сможете их восстановить. Мы рекомендуем Вам установить переключатель защиты от записи на карте памяти “Memory Stick Duo” в положение LOCK для предотвращения случайного стирания (стр. 98).

Карта памяти “Memory Stick PRO Duo” не распознается компьютером, имеющим слот для карты памяти “Memory Stick”.

- Проверьте, поддерживают ли компьютер и устройство для чтения карты памяти “Memory Stick PRO Duo”. Пользователи компьютеров и устройств для чтения карт, сделанных иными производителями, чем фирма Sony, должны связаться с этими производителями.
- Если карта памяти “Memory Stick PRO Duo” не поддерживается, подсоедините фотоаппарат к компьютеру (стр. от 59 до 60). Компьютер распознает карту памяти “Memory Stick PRO Duo”.

Внутренняя память

Фотоаппарат или Ваш компьютер не могут воспроизвести данные из внутренней памяти.

- В фотоаппарат вставлена карта памяти “Memory Stick Duo”. Извлеките ее (→ пункт 4 в инструкции “Для ознакомления в первую очередь”).

Вы не можете записать изображения с помощью внутренней памяти.

- В фотоаппарат вставлена карта памяти “Memory Stick Duo”. Извлеките ее (→ пункт 4 в инструкции “Для ознакомления в первую очередь”).

Свободная емкость внутренней памяти не увеличивается, даже если Вы скопируете данные, хранящиеся во внутренней памяти, на карту памяти “Memory Stick Duo”.

- Данные после копирования не удаляются. Выполните команду [Формат] (стр. 49) для форматирования внутренней памяти после копирования данных.

Вы не можете скопировать данные, хранящиеся во внутренней памяти, на карту памяти “Memory Stick Duo”.

- Карта памяти “Memory Stick Duo” заполнена. Проверьте емкость карты памяти (рекомендуется 32 Мб или больше).

Вы не можете скопировать данные, находящиеся на карте памяти “Memory Stick Duo” или на компьютере, во внутреннюю память.

- Данные, находящиеся на карте памяти “Memory Stick Duo” или на компьютере, не могут быть скопированы во внутреннюю память.

Печать

См. также раздел “PictBridge-совместимый принтер” (в качестве дополнения) для получения сведений по следующим пунктам.

Изображения печатаются с обрезанными обоими краями.

- Если Вы будете печатать изображение, снятое с размером изображения, установленным на [16:9(ТВЧ)], оба края изображения могут быть обрезаны.
- Печатая изображения на Вашем собственном принтере, постарайтесь отменить установки обрезки или отсутствия полей. Обратитесь к предприятию-изготовителю принтера за консультацией, предусмотрены у принтера данные функции или нет.
- При печати изображений в цифровом фотоателье спросите, могут ли они печатать изображения без обрезки обоих краев.

PictBridge-совместимый принтер

Невозможно установить соединение.

- Фотоаппарат не может быть непосредственно подсоединен к принтеру, несовместимому со стандартом PictBridge. Обратитесь к предприятию-изготовителю принтера за консультацией, является принтер совместимым с PictBridge или нет.
- Проверьте, включен ли принтер, и может ли он быть подсоединен к фотоаппарату.
- Установите опцию [Подсоед USB] в положение [PictBridge] в меню  (Установка) (стр. 54).
- Отсоедините и подсоедините кабель USB еще раз. Если принтер отображает сообщение об ошибке, обращайтесь к инструкции по эксплуатации, прилагаемой к принтеру.

Невозможно выполнить печать изображений.

- Проверьте, правильно ли соединены фотоаппарат и принтер при помощи кабеля USB.
- Включите принтер. Для получения дополнительной информации обращайтесь к прилагаемой к принтеру инструкции по эксплуатации.
- Если Вы выберете опцию [Выход] во время печати, печать изображений может быть не выполнена. Отсоедините и подсоедините кабель USB еще раз. Если Вы все еще не можете выполнить печать Ваших изображений, отсоедините кабель USB, выключите и включите принтер, а затем подсоедините кабель USB еще раз.

- Видеосъемка не может быть распечатана.
- Печать изображений, снятых при помощи фотоаппаратов, отличных от данного фотоаппарата, или изображений, модифицированных компьютером, может быть не выполнена.

Печать отменена.

- Вы отсоединили кабель USB до исчезновения знака  (Не отсоединяйте кабель USB).

Невозможно вставить дату или выполнить печать изображений в индексном режиме.

- Принтер не поддерживает эти функции. Обратитесь к предприятию-изготовителю принтера за консультацией, предусмотрены ли у принтера данные функции или нет.
- Дата не может быть вставлена в индексном режиме в зависимости от принтера. Обратитесь к предприятию-изготовителю принтера за консультацией.

Выполняется печать символов “---- -- --” на участке изображения для вставления даты.

- Печать изображений, не имеющих записанной даты, не может быть выполнена со вставленной датой. Установите опцию [Дата] в положение [Выкл] и выполните печать изображения еще раз (стр. 76).

Невозможно выбрать размер печати.

- Обратитесь к предприятию-изготовителю принтера за консультацией, может ли принтер обеспечить нужный размер.

Невозможно выполнить печать изображения выбранного размера.

- Отсоедините кабель USB и подсоедините его заново всякий раз, когда Вы измените размер бумаги после подсоединения принтера к фотоаппарату.
- Настройки печати фотоаппарата отличаются от настроек принтера. Измените настройки фотоаппарата (стр. 76) или принтера.

Невозможно управлять фотоаппаратом после отмены печати.

- Подождите немного, пока принтер выполняет отмену. Для этого может понадобиться некоторое время в зависимости от принтера.

Прочее

Ваш фотоаппарат не работает.

- Используйте тип батареек, который Вы можете использовать с данным фотоаппаратом (стр. 100).
- Низкий уровень заряда батареи (Появится индикатор ). Установите новые или заряженные никель-металлогидридные батарейки (→ пункт 1 в руководстве “Для ознакомления в первую очередь”).

Питание включено, но фотоаппарат не работает.

- Встроенный микрокомпьютер работает неправильно. Извлеките батарейки, а затем, по истечении одной минуты, вставьте батарейки и включите фотоаппарат.

Невозможно распознать индикатор на экране.

- См. стр. 17.

Объектив покрылся влагой.

- Произошла конденсация влаги. Выключите фотоаппарат и оставьте его примерно на час перед использованием (стр. 102).

Фотоаппарат нагревается при использовании его в течение длительного времени.

- Это не является неисправностью.

Объектив не перемещается при выключенном фотоаппарате.

- Батарейки разряжены. Установите новые батарейки или зарядите никель-металлогидридные батарейки (→ пункт 1 в руководстве “Для ознакомления в первую очередь”) или используйте сетевой адаптер переменного тока (не прилагается).

Когда Вы включаете фотоаппарат, появляется экран установки часов.

- Установите дату и время еще раз (→ пункт 2 в инструкции “Для ознакомления в первую очередь”).

Предупреждающие индикаторы и сообщения

Индикация самодиагностики

Если появится код, начинающийся с буквы алфавита, Ваш фотоаппарат имеет индикацию самодиагностики. Последние две цифры (указанные в виде □□) отличаются в зависимости от состояния фотоаппарата. Если Вам не удастся решить проблему даже после нескольких попыток выполнить следующие действия по исправлению, обратитесь к Вашему дилеру Sony или местный уполномоченный сервисный центр Sony.

C:32:□□

- Неисправен механизм Вашего фотоаппарата. Выключите и снова включите питание.

C:13:□□

- Фотоаппарат не может считывать или записывать данные на карте памяти “Memory Stick Duo”. Выключите питание, а затем включите снова и повторно вставьте карту памяти “Memory Stick Duo” несколько раз.
- Во внутренней памяти возникла ошибка форматирования, или вставлена неотформатированная карта памяти “Memory Stick Duo”. Выполните форматирование внутренней памяти или карты памяти “Memory Stick Duo” (стр. 49 и 50).
- Установленная карта памяти “Memory Stick Duo” не может использоваться в Вашем фотоаппарате, или данные повреждены. Вставьте новую карту памяти “Memory Stick Duo” (стр. 98).

E:61:□□

E:91:□□

E:92:□□

- Произошел сбой в работе фотоаппарата. Выполните инициализацию фотоаппарата (стр. 53), а затем включите питание снова.

Сообщения

При появлении следующих сообщений следуйте инструкциям.

Выкл питан иinkl его снова

- Проблема с объективом вызывает ошибку.



- Низкий уровень заряда батареи. Установите новые или заряженные никель-металлогидридные батарейки (→ пункт 1 в руководстве “Для ознакомления в первую очередь”). В зависимости от условий использования и типа батареи, индикатор может мигать, даже если все еще имеется от 5 до 10 минут оставшегося времени батареи.

Ошибка системы

- Выключите, а затем снова включите питание (→ пункт 2 в инструкции “Для ознакомления в первую очередь”).

Ошибка внутр. памяти

- Выключите, а затем снова включите питание (→ пункт 2 в инструкции “Для ознакомления в первую очередь”).

Вставьте снова карту памяти Memory Stick

- Вставьте карту памяти “Memory Stick Duo” правильно.
- Установленная карта памяти “Memory Stick Duo” не может использоваться в Вашем фотоаппарате (стр. 98).
- Карта памяти “Memory Stick Duo” повреждена.
- Область разъема карты памяти “Memory Stick Duo” загрязнена.

Ошибка типа Memory Stick

- Установленная карта памяти “Memory Stick Duo” не может использоваться в Вашем фотоаппарате (стр. 98).

Ошибка форматирования

- Выполните форматирование носителя данных еще раз (стр. 49 и 50).

Memory Stick заблокирована

- Вы используете карту памяти “Memory Stick Duo” с переключателем защиты от записи, и переключатель установлен в положение LOCK. Установите переключатель в положение записи (стр. 98).

Нет места во внутренней памяти Нет места на карте памяти Memory Stick

- Удалите ненужные изображения или файлы
(→ пункт 6 в инструкции “Для ознакомления в первую очередь”).

Только чтение памяти

- Ваш фотоаппарат не может выполнять запись или удаление изображений на этой карте памяти “Memory Stick Duo”.

Нет файла

- Не было записано изображений во внутреннюю память.

В папке нет файла

- В эту папку не были записаны изображения.
- Вы неправильно выполняли операции при копировании изображений с Вашего компьютера (стр. 66).

Ошибка папки

- Папка, содержащая номер с такими же первыми тремя цифрами, уже существует на карте памяти “Memory Stick Duo” (Пример: 123MSDCF и 123ABCDE). Выберите другую папку или создайте новую папку (стр. 50).

Создан дополн папок невозм

- Папка, имя которой начинается с “999”, существует на карте памяти “Memory Stick Duo”. В этом случае Вы не сможете создавать никаких папок.

Запись невозможна

- Фотоаппарат не может записывать изображения в выбранную папку. Выберите другую папку (стр. 51).

Ошибка файла

- При воспроизведении изображения произошла ошибка.

Файл защищен

- Снимите защиту (стр. 39).

Превышен размер изобр

- Вы воспроизводите изображение, размер которого не может быть воспроизведен на Вашем фотоаппарате.

Разделение невозможно

- Видеосъемка недостаточно длинная для сокращения (менее чем, примерно, две секунды).
- Файл не является видеосъемкой.

Неправильное действие

- Вы воспроизводите файл, несовместимый с данным фотоаппаратом.

(Индикатор предупреждения о вибрации)

- Из-за недостаточной освещенности может иметь место дрожание фотоаппарата. Используйте вспышку, установите фотоаппарат на штатив или закрепите фотоаппарат на месте иным способом.

640(Высококач) невозможно

- Видеосъемка с размером 640(Высококач) может быть записана только с использованием карты памяти “Memory Stick PRO Duo”. Вставьте карту памяти “Memory Stick PRO Duo” или установите размер изображения на размер, отличающийся от [640(Высококач)].

Включите принтер для подсоед

- Опция [Подсоед USB] установлена в положение [PictBridge], однако фотоаппарат подсоединен к устройству, несовместимому со стандартом PictBridge. Проверьте устройство.
- Соединение не установлено. Отсоедините и подсоедините кабель USB еще раз. Если принтер отображает сообщение об ошибке, обращайтесь к инструкции по эксплуатации, прилагаемой к принтеру.

Подсоед к PictBridge устройству

- Вы попытались печатать изображения до установления соединения с принтером. Подсоедините к принтеру, совместимому с PictBridge.

Нет изобр для печати

- Вы пытаетесь выполнить команду [Изобр DPOF], не поместив на изображение(я) метку DPOF (Команда печати).
- Вы пытаетесь выполнить команду [Все в папке] в то время, как была выбрана папка, в которой содержатся только видеосъемку. Вы не можете печатать видеосъемку.

Принтер занят

Ошибка бумаги

Нет бумаги

Ошибка чернил

Низкий уровень печатной краски

Нет печатной краски

- Проверьте принтер.

Ошибка принтера

- Проверьте принтер.
- Проверьте, не повреждено ли изображение, печать которого Вы хотите выполнить.



- Передача данных на принтер может быть еще не завершена. Не отсоединяйте кабель USB.

Обработка

- Принтер отменяет текущее задание печати. До завершения этой операции Вы не сможете выполнять печать. Для этого может потребоваться время, в зависимости от принтера.



О карте памяти “Memory Stick”

Карта памяти “Memory Stick” представляет собой компактный носитель записи IC. Типы карт памяти “Memory Stick”, которые могут использоваться с данным фотоаппаратом, перечислены в приведенной ниже таблице. Однако надлежащая работа не может гарантироваться для всех функций карты памяти “Memory Stick”.

Тип карты памяти “Memory Stick”	Запись/ Воспроизведение
Memory Stick (без MagicGate)	—
Memory Stick (с MagicGate)	—
Memory Stick Duo (без MagicGate)	○
Memory Stick Duo (с MagicGate)	○*1*2
MagicGate Memory Stick	—
MagicGate Memory Stick Duo	○*1
Memory Stick PRO	—
Memory Stick PRO Duo	○*1*2*3

¹ Карты памяти “Memory Stick Duo”, “MagicGate Memory Stick Duo” и “Memory Stick PRO Duo” оснащены функциями MagicGate. MagicGate — это технология защиты авторских прав, использующая технологию кодировки. Запись/воспроизведение данных, для которых требуются функции MagicGate, не могут выполняться на данном фотоаппарате.

² Поддерживает высокоскоростную передачу данных с помощью параллельного интерфейса.

³ Может быть записана видеосъемка с размером 640(Высококач).

- Функционирование карты памяти “Memory Stick Duo”, отформатированной на компьютере, с данным фотоаппаратом не гарантируется.
- Скорости чтения/записи данных различаются в зависимости от сочетания используемых карты памяти “Memory Stick Duo” и оборудования.

Примечания по использованию карты памяти “Memory Stick Duo” (не прилагается)

- Вы не сможете записывать, редактировать или удалять изображения, если Вы передвинете переключатель защиты от записи в положение LOCK при помощи остроконечного предмета.

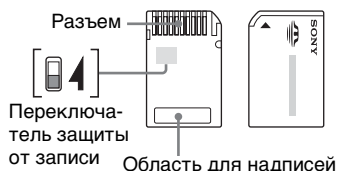

Некоторые карты памяти “Memory Stick Duo” не имеют переключателя защиты от записи. На карте памяти “Memory Stick Duo” с этим переключателем его положение и форма могут различаться в зависимости от карты памяти “Memory Stick Duo”.

- Не удаляйте карту памяти “Memory Stick Duo” во время чтения или записи данных.
- Данные могут повредиться в следующих случаях:
 - При извлечении карты памяти “Memory Stick Duo” или выключении питания фотоаппарата во время операции чтения или записи
 - При использовании карты памяти “Memory Stick Duo” в местах, подверженных статическому электричеству или электрическим помехам

- Рекомендуется создание резервных копий важных данных.
- Делая записи на участке для надписей, не надавливайте на него сильно.
- Не прикрепляйте никаких этикеток ни на саму карту памяти “Memory Stick Duo”, ни на адаптер карты памяти Memory Stick Duo.
- При переноске или хранении карты памяти “Memory Stick Duo” положите ее в футляр, прилагаемый к ней.
- Не прикасайтесь к области разъема карты памяти “Memory Stick Duo” рукой или металлическим предметом.
- Не ударяйте, не сгибайте и не роняйте карту памяти “Memory Stick Duo”.
- Не разбирайте и не модифицируйте карту памяти “Memory Stick Duo”.
- Не подвергайте карту памяти “Memory Stick Duo” воздействию воды.
- Не оставляйте карту памяти “Memory Stick Duo” в доступных для маленьких детей местах. Они могут случайно проглотить ее.
- Не используйте и не храните карту памяти “Memory Stick Duo” в следующих условиях:
 - Места с высокой температурой такие, как горячий салон автомобиля, находящегося на стоянке под прямыми солнечными лучами
 - Места, подверженные действию прямых солнечных лучей
 - Влажные места или места с наличием коррозионных веществ

Примечания об использовании адаптера карты памяти Memory Stick Duo (не прилагается)

- Перед использованием карты памяти “Memory Stick Duo” с устройствами, совместимыми с “Memory Stick”, не забудьте вставить карту памяти “Memory Stick Duo” в адаптер карты памяти Memory Stick Duo. Если Вы вставите карту памяти “Memory Stick Duo” в “Memory Stick”-совместимое устройство без адаптера Memory Stick Duo, Вы, возможно, не сможете извлечь ее из устройства.
- Вставляя карту памяти “Memory Stick Duo” в адаптер карты памяти Memory Stick Duo, убедитесь, что карта памяти “Memory Stick Duo” находится в правильном положении, и затем вставьте ее до упора. Неправильное вставление может привести к неисправности.
- При использовании карты памяти “Memory Stick Duo”, вставленной в адаптер Memory Stick Duo, с устройством, совместимым с “Memory Stick”, убедитесь, что адаптер Memory Stick Duo вставлен в правильное направление. Имейте в виду, что неправильное использование может привести к повреждению оборудования.
- Не вставляйте адаптер Memory Stick Duo в “Memory Stick”-совместимое устройство без присоединенной карты памяти “Memory Stick Duo”. Это может привести к неисправности аппарата.

Примечание по использованию карты памяти “Memory Stick PRO Duo” (не прилагается)

Надлежащая работа носителя данных “Memory Stick PRO Duo” с емкостью до 2 Гб для данного фотоаппарата подтверждена.

О батарейках

Батарейки, которые Вы можете и не можете использовать с Вашим фотоаппаратом

Тип батарейки	прилагается	поддерживается	перезаряжаемые
Щелочные батарейки R6 (размер AA)	○	○	—
Никель-металлогидридные батарейки* HR 15/51:HR6 (размер AA)	—	○	○
Батарея Oxy Nickel Primary Battery ZR6 (размер AA)	—	○	—
Марганцевые батарейки**	—	—	—
Литиевые батарейки**	—	—	—
Ni-Cd батарейки**	—	—	—

* Двойной блок NH-AA-2DB и т.п.

** Эксплуатационные характеристики не могут быть гарантированы при падении напряжения или других проблемах, вызванных природой батареек.

О щелочных батарейках/Oxy Nickel Primary Battery

- Щелочные батарейки/Oxy Nickel Primary Battery не являются перезаряжаемыми.
- Щелочные батарейки/Oxy Nickel Primary Battery имеют меньший срок службы по сравнению с никель-металлогидридными батарейками. По этой причине питание может отключиться, даже если индикатор оставшегося заряда батареек показывает достаточный оставшийся срок службы батареек.
- Эксплуатационные качества существенно отличаются в зависимости от фирмы-изготовителя и типа батарейки, и в некоторых случаях срок службы батареек может быть чрезвычайно коротким. Это особенно характерно при низких температурах, и Вы, возможно, не сможете выполнить съемку при температурах ниже 5°C.
- Не смешивайте новые и старые батарейки.
- Индикатор оставшегося заряда батарейки может не отображать правильную информацию при использовании щелочных батареек/Oxy Nickel Primary Battery.
- Вследствие характеристик щелочных батареек/Oxy Nickel Primary Battery, существует большая разница между доступным временем съемки и доступным временем воспроизведения. По этой причине фотоаппарат может отключиться с выдвинутым объективом, когда Вы переключаете переключатель режимов. В этом случае замените батарейки новыми. Использование никель-металлогидридных батареек позволит Вам выполнять съемку в течение более длительного периода времени.

О никель-металлогидридных батареях

- Не снимайте наружные уплотнения и не повреждайте батарейки. Никогда не используйте батарейки, с которых были полностью или частично удалены уплотнения, или батарейки, которые каким-либо способом расслоились. Это может привести к утечкам, взрыву или перегреву батарейки, что может стать причиной получения ожога или травмы. Это может стать причиной неисправности зарядного устройства.
- Не носите и не храните никель-металлогидридные батарейки вместе с металлическими объектами. Так как металлические объекты могут замкнуть накоротко концы + и –, что приведет к опасности нагрева или возгорания.
- Если полюса никель-металлогидридных батареек загрязнены, батарейки не могут быть заряжены надлежащим образом. Протрите их сухой тканью и т.п.
- Во время приобретения или когда никель-металлогидридные батарейки не использовались в течение длительного периода времени, они могут быть заряжены не полностью. Это типично для данного типа батареек и не является неисправностью. Если это произойдет, то несколько раз выполненное полное израсходование заряда батареек с последующей их перезарядкой должно исправить проблему.
- Если Вы перезарядите никель-металлогидридные батарейки до того, как полностью израсходуете весь имеющийся заряд, предупреждение о низком заряде батареек может отобразиться быстрее, чем ожидается. Это называется “эффектом запоминания”*. Если эта проблема появится, ее может исправить только зарядка батареек после израсходования всего имеющегося заряда батареек.
* “Эффект запоминания” – ситуация, при которой емкость батареек временно понижается.
- Для полного израсходования заряда батареек, установите фотоаппарат в режим демонстрации слайдов (стр. 40) и оставьте его в таком состоянии до тех пор, пока заряд батареек не израсходуется.
- Не смешивайте новые и использованные батарейки.
- Не подвергайте батарейки воздействию воды. Батарейки не являются водостойкими.

Меры предосторожности

■ Не оставляйте фотоаппарат в следующих местах

- В чрезмерно жарком месте
В таких местах, как, например, в автомобиле, припаркованном под прямыми лучами солнца, корпус фотоаппарата может деформироваться, и это может привести к неисправности.
- Под прямыми лучами солнца или вблизи нагревательного прибора
Корпус фотоаппарата может обесцветиться или деформироваться, и это может привести к неисправности.
- В месте, подверженном качающейся вибрации
- Вблизи сильного магнитного поля
- В местах с повышенным содержанием песка или пыли
Будьте осторожны, чтобы не допустить попадания песка или пыли в фотоаппарат. Это может привести к неисправности фотоаппарата, и в некоторых случаях эта неисправность не может быть устранена.

■ Об очистке

Чистка экрана ЖКД

Протрите поверхность экрана, используя чистящий набор ЖКД (не прилагается), для удаления отпечатков пальцев, пыли и т.п.

Чистка объектива

Протрите объектив лоскутом мягкой ткани для удаления отпечатков пальцев, пыли и т.п.

Чистка поверхности фотоаппарата

Очищайте поверхность фотоаппарата лоскутом мягкой ткани, слегка смоченным водой, а затем протирайте поверхность сухим лоскутом. Не используйте следующие вещества, поскольку они могут повредить поверхность корпуса.

- Химические вещества такие, как растворитель, бензин, спирт, одноразовые ткани, средство от насекомых, солнцезащитный крем или инсектицид и т.п.

- Не прикасайтесь к фотоаппарату, если на Ваших руках находятся перечисленные выше продукты.
- Не оставляйте фотоаппарат в контакте с резиной или винилом в течение длительного времени.

■ О рабочих температурах

Ваш фотоаппарат предназначен для использования при температуре от 0°C до 40°C. (В случае щелочных батареек/Oxy Nickel Primary Battery, температура составляет от 5°C до 40°C.) Съемка в чрезмерно холодных или жарких местах, где температура выходит за этот диапазон, не рекомендуется.

■ О конденсации влаги

При непосредственном перемещении фотоаппарата из холодного помещения в теплое, внутри или снаружи фотоаппарата может конденсироваться влага. Эта конденсация влаги может привести к неисправности фотоаппарата.

Особенно возможна конденсация влаги в следующих случаях:

- При перемещении фотоаппарата из холодного места, например, лыжного склона, в теплое помещение.
- При перемещении фотоаппарата из помещения или салона автомобиля с кондиционером на жаркий открытый воздух и т.п.

Как предотвратить конденсацию влаги

При перемещении фотоаппарата из холодного места в теплое помещение поместите фотоаппарат в пластиковый пакет и дайте ему возможность адаптироваться к условиям в новом месте около часа или более.

Если произошла конденсация влаги

Выключите фотоаппарат и подождите около часа, пока влага не испарится. Обратите внимание, что если Вы попытаетесь выполнять съемку, когда внутри объектива остается влага, Вы не сможете записать качественные изображения.

■ О внутренней перезаряжаемой батарее

В этом фотоаппарате имеется встроенная перезаряжаемая батарейка, предназначенная для поддержания даты, времени и других установок вне зависимости от того, включено или выключено питание.

Эта перезаряжаемая батарейка постоянно заряжается в течение всего времени использования Вашего фотоаппарата.

Однако если Вы пользуетесь фотоаппаратом лишь в течение коротких периодов времени, она постепенно разряжается, и если Вы совсем не будете пользоваться фотоаппаратом примерно один месяц, она полностью разрядится. В этом случае перед эксплуатацией фотоаппарата не забудьте зарядить данную перезаряжаемую батарейку.

Однако, если эта перезаряжаемая батарейка не заряжена, Вы можете пользоваться фотоаппаратом до тех пор, пока Вам не понадобится записать дату и время.

Способ зарядки

Вставьте батарейки с достаточной емкостью в фотоаппарат или подсоедините фотоаппарат к сетевой розетке при помощи сетевого адаптера переменного тока (не прилагается), и оставьте фотоаппарат на 24 часа или более с выключенным питанием.

Технические характеристики

Фотоаппарат

[Система]

Формирователь изображения	Цветной ПЗС 7,18 мм (тип 1/2,5), фильтр основных цветов
Общее количество пикселей фотоаппарата	Приблиз. 6 183 000 пикселей
Число эффективных пикселей фотоаппарата	Приблиз. 6 003 000 пикселей
Объектив	Carl Zeiss Vario-Tessar 3x кратный вариообъектив f = 5,1 – 15,3 мм (31 – 93 мм в случае преобразования для фотоаппарата с 35 мм пленкой) F2,8 – 5,1 Автоматическое переключение фильтра ND
Управление экспозицией	Автоматическая экспозиция, выбор сцены (7 режимов)
Баланс белого	Автоматический, дневной свет, облачный, флуоресцентный, лампы накаливания
Формат файла	(совместимый с DCF) Фотосъемка: Exif Ver. 2.21 JPEG-совместимые, DPOF-совместимые Видеосъемка: MPEG1-совместимые (монофонический)
Носитель информации	Внутренняя память (32 Мб) Карта памяти "Memory Stick Duo"
Вспышка	Рекомендуемое расстояние (ISO установлено в положение Авто): приблиз. от 0,2 м до 7,0 м (W)/ приблиз. от 0,5 м до 3,8 м (T)

[Входные и выходные разъемы]

Гнездо USB	тип mini-B
Соединение USB	Hi-Speed USB (USB 2.0-совместимый)

[Экран ЖКД]

Панель ЖКД	Привод TFT 5,1 см (тип 2,0)
Общее количество точек	84 960 (354 × 240) точек

[Питание, общая информация]

Питание	Щелочные батарейки R6 (размер AA) (2), 3 В Никель-металлогидридные батарейки HR 15/51:HR6 (размер AA) (2, не прилагаются), 2,4 В Батарея Oxy Nickel Primary Battery ZR6 (размер AA) (2, не прилагаются), 3 В сетевой адаптер переменного тока AC-LS5K (не прилагается), 4,2 В
---------	--

Потребление энергии (во время съемки при включенном экране ЖКД)

	1,0 Вт
Рабочая температура	От 0°C до +40°C
Температура хранения	От -20°C до +60°C
Размеры	99,9 × 52,0 × 36,8 мм (Ш/В/Г, исключая выступающие части)
Масса	Приблиз. 181 г (включая две батарейки и наручный ремешок и т.п.)
Микрофон	Электретный конденсаторный микрофон
Громкоговоритель	Динамический громкоговоритель
Exif Print	Совместимый
PRINT Image Matching III	Совместимый
PictBridge	Совместимый

Конструкция и технические характеристики могут быть изменены без уведомления.



Алфавитный указатель

А	Выбор сцены 27 → пункт 5 в инструкции “Для ознакомления в первую очередь”	Индикатор блокировки АЭ/АФ 32 → пункт 5 в инструкции “Для ознакомления в первую очередь”
Автоматический просмотр 48	Выполнение видеосъемки → пункт 5 в инструкции “Для ознакомления в первую очередь”	Индикатор рамки искателя диапазона АФ 31
Автофокусировка 10	Высококач 33	Индикация самодиагностики 94
Б	Г	Инициализация 53
Баланс белого 32	Громкость → пункт 6 в инструкции “Для ознакомления в первую очередь”	Интеллектуальное увеличение 46
Батарейка	Д	Интервал 35
Вставить/удалить → пункт 1 в инструкции “Для ознакомления в первую очередь”	Диафрагма 11	К
Индикатор оставшегося заряда → пункт 1 в инструкции “Для ознакомления в первую очередь”	Дневной свет 32	Кабель USB 60, 75
Срок службы батареи 25	З	Карта памяти “Memory Stick Duo” 98 Вставить/удалить → пункт 3 и 4 в инструкции “Для ознакомления в первую очередь”
Блокировка АФ 32	Защита 38	Количество изображений/Время записи 23
Быстрый просмотр → пункт 5 в инструкции “Для ознакомления в первую очередь”	Звуковой сигнал 53 → пункт 5 в инструкции “Для ознакомления в первую очередь”	Переключатель защиты от записи 98
В	И	Качеств изобр 33
Внутренняя память 24	Изменение размера 41	Качество изображения 13, 33
Внутренняя перезаряжаемая батарейка 103	Изменить папку ЗАПИСИ 51	Количество изображений/Время записи 23
Воспроизведение см. “Просмотр”	Имя файла 65	
Воспроизведение с увеличением → пункт 6 в инструкции “Для ознакомления в первую очередь”	Индексный экран → пункт 6 в инструкции “Для ознакомления в первую очередь”	
Воспроизведение/Редактирование 26	Индикатор см. “Экран”	

Компьютер	56	Меню	28	Номер файла	54
Копирование изображений	59, 71	Просмотр	37	О	
Программное обеспечение	67	Пункты	29	Облачный	32
Просмотр файлов изображений, сохраненных на компьютере, с помощью Вашего фотоаппарата	66	Съемка	30	Обозначение частей	15
Рекомендуемая конфигурация	57, 71	Меню просмотра	37	Одиночный	46
Macintosh	71	Меню съемки	30	Операционная система	57, 71
Windows	56	Меры предосторожности	102	Оптическое увеличение	46
Компьютер с системой Windows	56	Местная фотометрия → пункт 5 в инструкции “Для ознакомления в первую очередь”		Очистка	102
Рекомендуемая конфигурация	57	Место хранения файла	65	П	
Компьютер Macintosh	71	Место хранения файлов изображения и имена файлов	65	Папка	37
Рекомендуемая конфигурация	71	Метка команды печати	79	Изменение	51
Конденсация влаги	102	Многооточечный диапазон АФ	31	Создание	50
Контрастность	36	Многошаблонная фотометрия → пункт 5 в инструкции “Для ознакомления в первую очередь”		Параллакс	85
Копирование изображений на Ваш компьютер	59	Монитор	46	Переключатель защиты от записи	98
Копировать	52	Монохромный режим	36	Перекрестие местной фотометрии → пункт 5 в инструкции “Для ознакомления в первую очередь”	
Коэффициент сжатия	14	Мульти АФ	31	Переэкспонирование	12
Краткая серия изображений	34	Н		Печать	73
Л		Нажатие наполовину вниз	10	Индексный режим	74
Лампа накаливания	32	→ пункт 5 в инструкции “Для ознакомления в первую очередь”		Режим одиночного изображения	74
М		Наручный ремешок → в инструкции “Для ознакомления в первую очередь”		Печать в индексном режиме	74
Медленная синхронизация → пункт 5 в инструкции “Для ознакомления в первую очередь”		Насыщенность	36	Печать в режиме одиночного изображения	74
Медленный затвор NR ...	19	Недоэкспонирование	12	Печать в фотоателе	78
				Пиксел	13
				ПК	см. “Компьютер”
				Пляжный режим → пункт 5 в инструкции “Для ознакомления в первую очередь”	
				Поворот	42

Подгонка	44
Подсветка АФ	48
Подсоединение	
Компьютер	60
Принтер	75
Подсоединение USB	54
Портретный режим при сумеречном освещении → пункт 5 в инструкции “Для ознакомления в первую очередь”	
Предупреждающие индикаторы и сообщения	94
Прецизионное цифровое увеличение	46
Прилагаемые принадлежности → в инструкции “Для ознакомления в первую очередь”	
Принудительная вспышка → пункт 5 в инструкции “Для ознакомления в первую очередь”	
Программная автоматическая съемка	26
Программное обеспечение	67
Просмотр	
Видеосъемка → пункт 6 в инструкции “Для ознакомления в первую очередь”	
Фотосъемка → пункт 6 в инструкции “Для ознакомления в первую очередь”	
Прямая печать	74

Р	
Разделить	42
Размер изображения	13
→ пункт 4 в инструкции “Для ознакомления в первую очередь”	
Размытость	11
Рамка искателя диапазона АФ	31
Расширение	65, 66
Режим автоматической регулировки → пункт 5 в инструкции “Для ознакомления в первую очередь”	
Режим вспышки → пункт 5 в инструкции “Для ознакомления в первую очередь”	
Режим высокой чувствительности → пункт 5 в инструкции “Для ознакомления в первую очередь”	
Режим ЗАПИСИ	34
Режим ландшафта → пункт 5 в инструкции “Для ознакомления в первую очередь”	
Режим неконтрастного съемка → пункт 5 в инструкции “Для ознакомления в первую очередь”	
Режим фотометрии → пункт 5 в инструкции “Для ознакомления в первую очередь”	
Режим АФ	46
Резкость	36

С	
Серия	36
Серия изображений	34
Сетевой адаптер переменного тока	16
→ пункт 1 в инструкции “Для ознакомления в первую очередь”	
Скорость затвора	11
Слайд	40
Снежный режим → пункт 5 в инструкции “Для ознакомления в первую очередь”	
Создать папку ЗАПИСИ	50
Средства Memory Stick	50
Стандарт	33
Сумеречный режим → пункт 5 в инструкции “Для ознакомления в первую очередь”	
Съемка	
Видеосъемка → пункт 5 в инструкции “Для ознакомления в первую очередь”	
Фотосъемка → пункт 5 в инструкции “Для ознакомления в первую очередь”	

Т

- Таймер самозапуска
→ пункт 5 в инструкции “Для ознакомления в первую очередь”
- Технические характеристики104

У

- Увеличение
→ пункт 5 в инструкции “Для ознакомления в первую очередь”
- Удаление
→ пункт 6 в инструкции “Для ознакомления в первую очередь”
- Удержание фотоаппарата
→ пункт 5 в инструкции “Для ознакомления в первую очередь”
- Уменьшение эффекта красных глаз47
- Уровень вспышки35
- Ускоренная перемотка назад/вперед
→ пункт 6 в инструкции “Для ознакомления в первую очередь”
- Установите часы
→ пункт 2 в инструкции “Для ознакомления в первую очередь”
- Установка36, 44, 45
- Средства Memory Stick50
 - Установка 153
 - Установка 254
 - Устройство внутренней памяти49
 - Фотоаппарат46

- Установка 1 53
- Установка 2 54
- Установка программного обеспечения 58
- Установка часов 55
- Устранение неисправностей 81
- Устройство внутренней памяти 49

Ф

- Флуоресцентный 32
- Фокусировка 10, 31
- Форматирование 49, 50
- Фотоаппарат 46
- Функция автоматического выключения питания
→ пункт 2 в инструкции “Для ознакомления в первую очередь”

Ц

- Цвет 13
- Центр АФ 31
- Цифровое увеличение 46

Ч

- Черн-Бел 36

Э

- Экран
- Изменение индикации 22
 - Индикатор17
- Экран ЖКД..... см. “Экран”
- Экспозиция 11
- Эффект изображения 36
- Эффективные пиксели 104
- Эффекты изображения 36

Я

- Язык53
- пункт 2 в инструкции “Для ознакомления в первую очередь”

A-Z

- CD-ROM58
- DPOF78
- EV30
- ISO 11, 12, 33
- JPG65
- M AF46
- Mass Storage54
- Mode34
- MPG65
- PFX36
- PictBridge54, 74
- PTP54
- S AF46
- VGA
→ пункт 4 в инструкции “Для ознакомления в первую очередь”
- WB32

Торговые марки

- **Cyber-shot** является торговой маркой корпорации Sony Corporation.
- “Memory Stick”, , “Memory Stick PRO”, **MEMORY STICK PRO**, “Memory Stick Duo”, **MEMORY STICK DUO**, “Memory Stick PRO Duo”, **MEMORY STICK PRO DUO**, “MagicGate” и **MAGIC GATE** являются торговыми марками корпорации Sony Corporation.
- Microsoft и Windows являются либо зарегистрированными торговыми марками, либо торговыми марками корпорации Microsoft Corporation в Соединенных Штатах Америки и/или в других странах.
- Macintosh и Mac OS являются либо торговыми марками, либо зарегистрированными торговыми марками компании Apple Computer, Inc.
- Intel, MMX и Pentium являются либо торговыми марками, либо зарегистрированными торговыми марками корпорации Intel Corporation.
- Кроме того, названия систем и изделий, используемые в данном руководстве, являются, вообще говоря, торговыми марками или зарегистрированными торговыми марками их соответствующих разработчиков или производителей. Однако, знаки TM или © используются не во всех случаях в данном руководстве.

