

SONY®

▼НАЖМИТЕ!



Оглавление



Основные операции



Дополнительные операции



Использование меню



Использование экрана установки



Просмотр изображений на экране телевизора



Использование Вашего компьютера



Печать фотоснимков



Устранение неисправностей



Прочее



Алфавитный указатель

Cyber-shot

Цифровой фотоаппарат

Руководство по Cyber-shot DSC-N2

Перед использованием аппарата, пожалуйста, прочтите внимательно данное руководство и **“Инструкцию по эксплуатации”** и сохраните их для дальнейших справок.

Примечания по использованию Вашего фотоаппарата

Типы карты памяти “Memory Stick”, которые могут использоваться (не прилагается)

Носителем записи IC, используемым с данным фотоаппаратом, является карта памяти “Memory Stick Duo”. Существует два типа карты памяти “Memory Stick”.

Карта памяти “Memory Stick Duo”: Вы можете использовать карту памяти “Memory Stick Duo” в Вашем фотоаппарате.



Карта памяти “Memory Stick”: Вы не можете использовать карту памяти “Memory Stick” в Вашем фотоаппарате.



Другие карты памяти не могут быть использованы.

- Что касается подробностей о карте памяти “Memory Stick Duo”, см. стр. 130.

При использовании карты памяти “Memory Stick Duo” с оборудованием, совместимым с картой памяти “Memory Stick”

Вы можете использовать карту памяти “Memory Stick Duo”, вставляя ее в адаптер Memory Stick Duo (не прилагается).



Адаптер карты памяти Memory Stick Duo

Примечания о батарейном блоке

- Зарядите батарейный блок (прилагается) перед использованием фотоаппарата в первый раз.
- Батарейный блок может быть заряжен, даже если он не был полностью разряжен. Кроме того, Вы можете использовать емкость частично заряженного батарейного блока, даже если он был заряжен только частично.
- Если Вы не собираетесь использовать батарейный блок в течение длительного времени, израсходуйте имеющийся заряд и извлеките батарейный блок из фотоаппарата, после чего храните его в сухом, прохладном месте. Это нужно для поддержания функций батарейного блока.
- Для получения более подробных сведений об используемом батарейном блоке см. стр. 132.

Объектив Carl Zeiss

Данный фотоаппарат оснащен объективом Carl Zeiss, позволяющим воспроизводить резкие изображения с отличной контрастностью.

Объектив данного фотоаппарата был изготовлен в соответствии с системой обеспечения качества, сертифицированной компанией Carl Zeiss, согласно стандартам качества компании Carl Zeiss, в Германии.

Примечания по экрану ЖКД и объективу

- Экран ЖКД разработан с использованием чрезвычайно высокопрецизионной технологии, так что свыше 99,99% пикселей предназначены для эффективного использования. Однако на экране ЖКД могут постоянно появляться мелкие черные точки и/или яркие точки (белого, красного, синего или зеленого цвета). Появление этих точек вполне нормально для процесса изготовления и никаким образом не влияет на записываемое изображение.

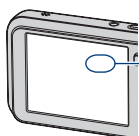

Черные, белые,
красные, синие и
зеленые точки

- Воздействие на экран ЖКД или на объектив прямого солнечного света в течение длительного периода времени может привести к неисправностям. Помещая фотоаппарат вблизи окна или на открытом воздухе, соблюдайте осторожность.
- Не нажимайте на экран ЖКД. Экран может быть обесцвечен, и это может привести к неисправности.
- При низкой температуре на экране ЖКД может оставаться остаточное изображение. Это не является неисправностью.
- Соблюдайте осторожность, не подвергайте объектив ударам и не прилагайте к нему силу.

Изображения, используемые в данном руководстве

Фотографии, используемые в качестве образцов в данном руководстве, представляют собой воспроизведенные изображения, и не являются фотоснимками, полученными с помощью данного фотоаппарата.

Оглавление

Примечания по использованию Вашего фотоаппарата	2
Основные методы для получения лучших изображений	8
Фокусировка – Выполнение успешной фокусировки на объект	8
Экспозиция – Регулировка интенсивности освещения	9
Цвет – Об эффектах освещения	11
Качество – О “качестве изображения” и “размере изображения”	12
Обозначение частей	13
Индикаторы на экране	15
Изменение экранной индикации	19
Использование внутренней памяти	20





















Основные операции

Управление сенсорной панелью	21
Простой способ фотосъемки (Режим автоматической регулировки)	23
Просмотр/удаление изображений	28











Дополнительные операции

Выбор нужной функции фотоаппарата	30
Установка режима фотосъемки	30
Выбор сцены: Выбор наилучшего режима для сцены	31
M ^{свет} (Уст. экспозиции): Ручная регулировка скорости затвора и величины диафрагмы	32
☒ (EV): Ручная регулировка экспозиции	33
F (Фокус): Изменение метода фокусировки	34
Использование альбома	37
Использование демонстрации слайдов	40
Прорисовка фотоснимков	43

Использование меню

<i>Использование пунктов меню</i>	45
<i>Пункты меню</i>	46
Меню съемки.....	48
COLOR (Цветовой режим): Изменение яркости изображения или добавление специальных эффектов	
 (Режим измер): Выбор режима фотометрии	
WB (Баланс белого): Регулировка цветовых тонов	
ISO: Выбор световой чувствительности	
 (Качеств изобр): Выбор качества фотоснимка	
Mode (Режим ЗАПИСИ): Выбор метода непрерывной съемки	
BRK (Шаг задержки): Смещение EV в режиме [Задерж.эксп]	
 (Интервал): Выбор интервала кадров в режиме [Серия изобр]	
 (Уров. вспышки): Регулировка яркости света вспышки	
 (Контраст): Регулировка контрастности изображения	
 (Резкость): Регулировка резкости изображения	
 (Установка): Изменение пунктов установки	
Меню просмотра.....	57
 (Альбом): Отображение фотоснимков в альбоме	
 (Вых.из альбом): Завершение воспроизведения изображений в альбоме	
 (Показ слайдов): Воспроизведение серии снимков	
 (Рисунок): Рисование на фотоснимках	
 (Удалить): Удаление изображений	
 (Громкость): Регулировка громкости	
 (Папка): Выбор папки для просмотра изображений	
 (Защитить): Предотвращение случайного стирания	
DPOF: Добавление метки команды печати	
 (Печатать): Печать изображений с помощью принтера	
 (Изм размер): Изменение размеров записываемого изображения	
 (Поворот): Поворот фотоснимка	
 (Разделить): Вырезание фрагментов видеозаписи	
 (Установка): Изменение пунктов установки	
 (Подгонка): Запись увеличенного изображения	

Использование экрана установки

<i>Использование опций установки</i>	66
 Фотоаппарат 1	68
Режим АФ	Ум.эфф.кр.глаз
Цифров увелич	Подсветка АФ
 Фотоаппарат 2	71
Авто Просмотр	
 Внутренняя память.....	72
Формат	
 Memory Stick	73
Формат	Изм папку ЗАПИСИ
Созд папку ЗАПИСИ	Копировать
 Альбом	76
Запись в альбом	Провер. Альбом
Формат	
 Установка 1	77
Загруз.музык	Формат музык
 Установка 2	78
Задн.Подсв.ЖКД	 Язык
Зуммер сигн	Инициализац.
 Установка 3	79
Номер файла	Видеовыход
Подсоед USB	Устан часов
 Установка 4	81
Калибровка	Корпус

Просмотр изображений на экране телевизора

Просмотр изображений на экране телевизора.....	82
--	----

Использование Вашего компьютера

Получение удовольствия от Вашего компьютера с системой Windows	84
Установка программного обеспечения (прилагается)	86
Копирование изображений на Ваш компьютер	87
Просмотр файлов изображений, сохраненных на компьютере, с помощью Вашего фотоаппарата (с использованием карты памяти “Memory Stick Duo”)	94
Использование прилагаемого программного обеспечения “Picture Motion Browser” (прилагается)	95
Использование прилагаемого программного обеспечения “Music Transfer” (прилагается)	100
Использование Вашего компьютера Macintosh	101

Печать фотоснимков

Как выполнить печать фотоснимков	104
Прямая печать изображений при помощи PictBridge-совместимого принтера	105
Печать в фотоателье	109

Устранение неисправностей

Устранение неисправностей	111
Предупреждающие индикаторы и сообщения	125

Прочее

При использовании Вашего фотоаппарата за границей — Источники питания	129
О карте памяти “Memory Stick”	130
О батарейном блоке	132
О зарядном устройстве	133

Алфавитный указатель

Алфавитный указатель	134
----------------------------	-----

Основные методы для получения лучших изображений

**Фокуси-
ровка**

**Экспо-
зиция**

Цвет

Качество



В данном разделе описаны основы, позволяющие Вам получать удовольствие от Вашего фотоаппарата. Здесь рассказывается о том, как использовать различные функции фотоаппарата посредством прикосновения к кнопкам на экране (стр. 21).

Фокуси- ровка *Выполнение успешной фокусировки на объект*

Если Вы нажмете кнопку затвора наполовину вниз, фотоаппарат отрегулирует фокус автоматически (автофокусировка). Помните, что кнопку затвора нужно нажать только наполовину вниз.

Нажмите кнопку затвора вниз до упора.



Нажмите кнопку затвора наполовину вниз.

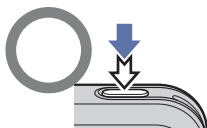

Индикатор блокировки АЭ/АФ
Мигание
→ загорается/
издается звуковой
сигнал

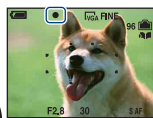

Затем нажмите кнопку затвора полностью вниз.

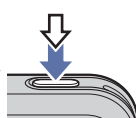

Для выполнения съемки изображения, на которое трудно выполнить фокусировку → [Фокус] (стр. 34)

Если изображение выглядит размытым даже после фокусировки, это может быть вызвано вибрацией фотоаппарата.

→ См. раздел “Советы по предотвращению размытости” (как изложено ниже).

Советы по предотвращению размытости

Удерживайте фотоаппарат устойчиво, держа Ваши руки со своей стороны. Рекомендуется опереться на дерево или здание для придания устойчивости своему положению. Использование таймера самозапуска с 2-секундной задержкой или штатива также эффективно. При фотографировании в условиях слабого освещения используйте вспышку.



ЭКСПОЗИЦИЯ

Регулировка интенсивности освещения

Вы можете создать разные изображения посредством регулировки экспозиции и чувствительности ISO. Экспозиция представляет собой количество света, принимаемого фотоаппаратом, когда Вы отпускаете затвор.

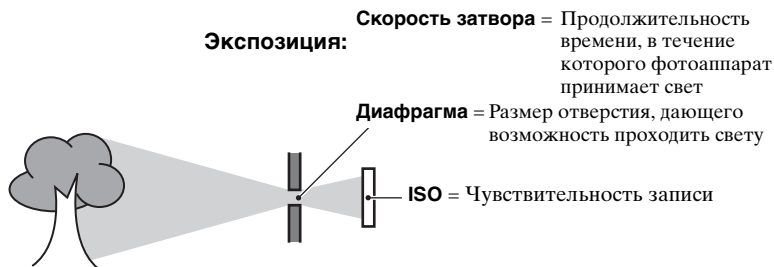



Переэкспонирование
= слишком много света
Белесоватое изображение



Правильное экспонирование



Недоэкспонирование
= слишком мало света
Более темное изображение

Экспозиция автоматически устанавливается в нужное значение в режиме автоматической регулировки. Однако Вы можете отрегулировать ее вручную, используя приведенные ниже функции.

Ручная экспозиция:

Позволяет Вам отрегулировать скорость затвора и величину диафрагмы вручную (стр. 32).

EV:

Позволяет Вам регулировать экспозицию, определенную фотоаппаратом (стр. 33).

Режим измер:

Позволяет Вам изменить часть объекта, которая используется для определения экспозиции (стр. 49).

Характеристики “скорости затвора”



Быстрее
Движущиеся объекты выглядят остановленными.



Медленнее
Движущиеся объекты расплываются.

Характеристики “диафрагмы” (величина F)



Открыта
Диапазон фокусировки сужается как вперед, так и назад.



Закрыта
Диапазон фокусировки расширяется как вперед, так и назад.

Регулировка чувствительности ISO

ISO представляет собой единицу измерения (чувствительность), оценивающую, сколько света принимает устройство считывания изображений (эквивалентно фотопленке). Даже при одинаковой выдержке изображения будут различаться в зависимости от чувствительности ISO.

Что касается регулировки чувствительности ISO, см. стр. 51.



Высокая чувствительность ISO

Записывается яркое изображение даже при съемке в темных местах. Однако имеется тенденция к увеличению помех на изображении.



Низкая чувствительность ISO

Записывается сглаженное изображение. Однако при недостаточной экспозиции изображение может стать темнее.

Цвет Об эффектах освещения

На видимый цвет объекта влияют условия освещения.

Пример: На цвет изображения оказывают влияние источники света

Погода/ освещение	Дневной свет	Облачный	Флуоресцент- ный свет	Лампа накаливания
Характеристики света	Белый (стандартный) 	Голубоватый 	С оттенком синевы 	Красноватый 

Цветовые тона регулируются автоматически в режиме автоматической регулировки.

Однако Вы можете отрегулировать цветовые тона вручную с помощью функции [Баланс белого] (стр. 49).

Качество О “качестве изображения” и “размере изображения”

Цифровое изображение формируется как совокупность небольших точек, называемых пикселами.

Если оно состоит из большого числа пикселей, изображение становится большим, занимает больше памяти и отображается в мелких деталях. “Размер изображения” определяется числом пикселей. Хотя Вы не можете увидеть различий на экране фотоаппарата, мелкие детали и время обработки данных различаются при печати изображения или отображении его на экране компьютера.

Описание пикселей и размера изображения

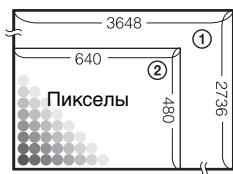

- ① Размер изображения: 10M
 $3648 \text{ пикселей} \times 2736 \text{ пикселей} = 9980928 \text{ пикселей}$
- ② Размер изображения: VGA(Эл почта)
 $640 \text{ пикселей} \times 480 \text{ пикселей} = 307200 \text{ пикселей}$

Выбор размера изображения для использования(стр. 27)

Пиксел

Много пикселей
(Высокое качество изображения и большой размер файла)

Пример: Печать до формата А3/А3 +* размер

Мало пикселей
(Низкое качество изображения, но малый размер файла)

Пример: Присоединенное изображение для отправки по электронной почте

* Это размер больше, чем размер А3. Вы можете печатать изображения с полями вокруг изображения размера А3.

Выбор качества изображения (коэффициент сжатия) в сочетании (стр. 52)

Вы можете выбрать коэффициент сжатия при сохранении цифровых изображений. Если Вы выберете высокий коэффициент сжатия, изображение не будет иметь высокой четкости деталей, но будет иметь меньший размер файла.

Обозначение частей

См. стр. в круглых скобках относительно подробностей об операции.

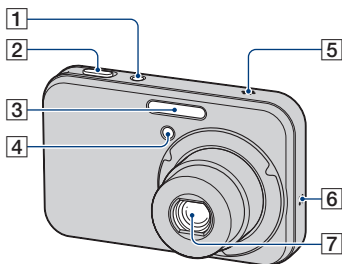

- 1 Кнопка/лампочка POWER
- 2 Кнопка затвора
- 3 Вспышка (25)
- 4 Лампочка таймера самозапуска (25)/Подсветка АФ (70)
- 5 Микрофон
- 6 Громкоговоритель
- 7 Объектив

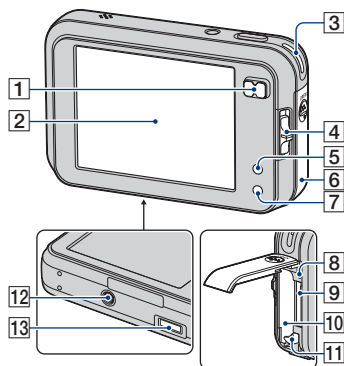

- 1 Для съемки: Кнопка увеличения (W/T) (23)
Для просмотра: Кнопка \ominus/\oplus (увеличение при воспроизведении)/Кнопка \square (индекс) (28)
- 2 Экран ЖКД (19)/сенсорная панель (21)
- 3 Крючок для наручного ремешка
- 4 Переключатель режимов
- 5 Кнопка \square (экранная клавиша)
 - Для отображения экрана \square (Установка) подержите эту кнопку в нажатом положении более продолжительное время.
- 6 Крышка батарейного блока/карты памяти “Memory Stick Duo”
- 7 Кнопка \square (Выключатель экранной индикации) (19)
 - Для изменения яркости подсветки ЖКД подержите эту кнопку в нажатом положении более продолжительное время.
- 8 Лампочка доступа
- 9 Слот карты памяти “Memory Stick Duo”
- 10 Слот для вставки батареи
- 11 Рычаг выталкивания батареи

12 Гнездо штатива (снизу)

- Используйте штатив с длиной резьбы менее, чем 5,5 мм. Вы не сможете надежно прикрепить фотоаппарат к штативу с винтами длиной более 5,5 мм, и это может повредить фотоаппарат.

13 Многофункциональный разъем (снизу)

При использовании сетевого адаптера переменного тока AC-LS5K (не прилагается)

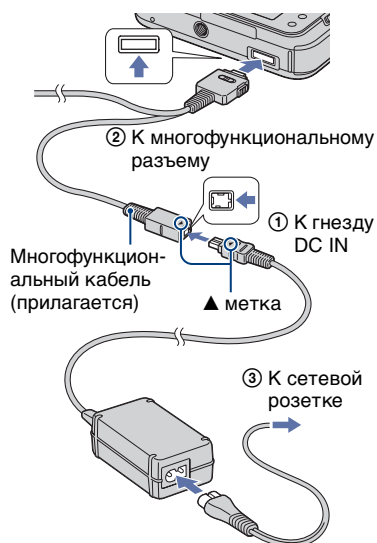

- Вы не можете заряжать батарейный блок, подсоединив фотоаппарат к адаптеру AC-LS5K AC. Используйте для зарядки батарейного блока зарядное устройство.

Индикаторы на экране

См. стр. в круглых скобках относительно подробностей об операции.

При фотосъемке

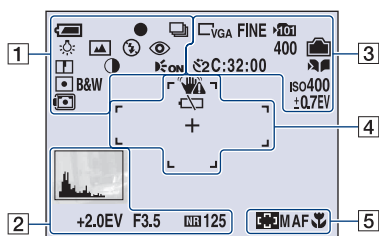

При видеосъемке

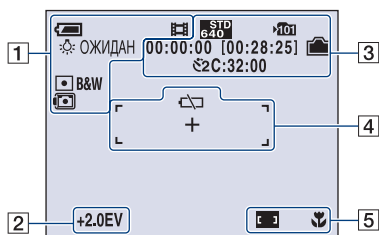

1

Дисплей	Индикация
	Оставшийся заряд батареи
	Блокировка АЭ/АФ (24)
	Режим записи (23, 52)
	Баланс белого (49)
	Баланс белого (49)
ОЖИДАН ЗАПИСЬ	Режим ожидания/ Видеосъемка
	Режим фотоаппарата (выбор сцены) (31)

Дисплей	Индикация
P M	Режим фотоаппарата (Программа/Ручной) (30)
	Режим вспышки (25)
	Зарядка вспышки
W T	Масштаб увеличения (24, 68)
x1.3 	
	Уменьшение эффекта красных глаз (69)
	Резкость (56)
	Контрастность (56)
	Подсветка АФ (70)
	Режим фотометрии (49)
VIVID NATURAL SEPIA B&W	Цветовой режим (48)
	Режим футляра (81)

2

Дисплей	Индикация
	Гистограмма (19, 34)
NR	Медленный затвор NR <ul style="list-style-type: none"> Если в условиях слабого освещения скорость затвора падает ниже определенного значения, то для уменьшения искажения изображения автоматически активируется функция медленного срабатывания затвора NR (Noise Reduction – шумоподавление).
+2.0EV	Величина экспозиции (33)
F3.5	Величина диафрагмы (33)
125	Скорость затвора (33)

3

Дисплей	Индикация
	Размер изображения (27) <ul style="list-style-type: none"> Индикация отображается только в режиме серии фотоснимков.
FINE STD	Качество изображения (52)
	Папка записи (73) <ul style="list-style-type: none"> Не появляется при использовании внутренней памяти.
	Оставшаяся емкость внутренней памяти
	Оставшаяся емкость карты памяти “Memory Stick”
	Альбом (76)
00:00:00 [00:28:05]	Время записи [максимальное возможное время записи]
1/30"	Интервал серии изображений (55)
400	Оставшееся число доступных для записи изображений
2	Таймер самозапуска (25)
C:32:00	Индикация самодиагностики (125)
iso400	Число ISO (51)
±0.7EV	Величина шага задержки (55)

4

Дисплей	Индикация
	Предупреждение о вибрации <ul style="list-style-type: none"> Указывает, что вибрация не позволит Вам снять четкие изображения из-за недостаточной освещенности. Даже если появится предупреждение о вибрации, Вы все еще можете выполнять съемку изображений. Однако мы рекомендуем использовать вспышку для лучшего освещения или использовать штатив или другие средства для обеспечения устойчивости фотоаппарата (стр. 9).
	Предупреждение о низком заряде батареи (125)
+	Перекрестие местной фотометрии (49)
	Рамка искателя диапазона АФ (35)

5

Дисплей	Индикация
	Макро (26)
S AF M AF	Режим АФ (68)
	Индикатор рамки искателя диапазона АФ (35)
1.0 м	Предварительно установленное фокусное расстояние (35)

При воспроизведении фотоснимков

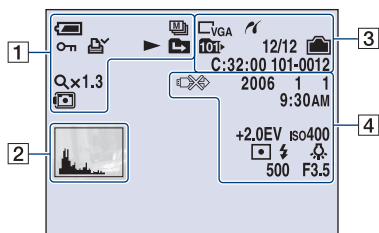

При воспроизведении видеосъемки

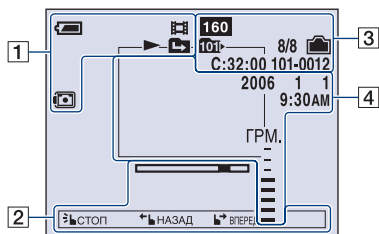

1

Дисплей	Индикация
	Оставшийся заряд батареи
	Режим записи (23, 52)
	Защита (58)
	Метка команды печати (DPOF) (109)
	Воспроизведение
	Изменить папку (58) • Не появляется при использовании внутренней памяти.
Qx1.3	Масштаб увеличения (29)
Шаг 12/16	Покадровое воспроизведение (55)
	Режим футляра (81)

2

Дисплей	Индикация
	Гистограмма (19, 34) • Индикация появляется при отключении отображения гистограммы.
	Полоса воспроизведения
 	Полоса управления

Изменение экранной индикации

Каждый раз при нажатии кнопки  (переключатель экранной индикации), индикация будет изменяться следующим образом.



- Если кнопку  (выключатель экранной индикации) подержать нажатой дольше, Вы можете сделать подсветку ЖКД ярче.
- Если Вы включите отображение гистограммы, информация об изображении будет отображаться во время воспроизведения.
- Гистограмма не появляется в следующих случаях:
 - Во время съемки
 - При отображении меню.
 - При записи фильмов
 - Во время воспроизведения
 - При отображении меню.
 - В индексном режиме
 - При использовании воспроизведения с увеличением.
 - При повороте фотоснимков.
 - Во время воспроизведения видеосъемки
- Большое различие в отображаемой гистограмме при съемке и во время воспроизведения может иметь место в следующих случаях:
 - Срабатывает вспышка.
 - Скорость затвора медленная или высокая.
- Гистограмма может не появляться для изображений, записанных с использованием других фотоаппаратов.

Использование внутренней памяти

В фотоаппарате имеется приблизительно 25 Мб. Эта внутренняя память не является съемной. Даже если карта памяти “Memory Stick Duo” не вставлена в фотоаппарат, Вы можете записать изображения при помощи данной внутренней памяти.

- Видеосъемка при установленном размере изображения [640(Высококач)] может быть выполнена при помощи внутренней памяти.



При вставленной карте памяти “Memory Stick Duo”

[Запись]: Изображения записываются на карту памяти “Memory Stick Duo”.

[Воспроизведение]: Воспроизводятся изображения на карте памяти “Memory Stick Duo”.

[Меню, Установка ит.п.]: К изображениям на карте памяти “Memory Stick Duo” могут быть применены различные функции.

При не вставленной карте памяти “Memory Stick Duo”

[Запись]: Изображения записываются при помощи внутренней памяти.

[Воспроизведение]: Воспроизводятся изображения, сохраненные на внутренней памяти.

[Меню, Установка ит.п.]: К изображениям на внутренней памяти могут быть применены различные функции.

О данных изображений, хранящихся на внутренней памяти

Рекомендуется выполнять копирование (дублирование) безошибочных данных одним из следующих методов.

Для выполнения копирования (резервного копирования) данных на карту памяти “Memory Stick Duo”

Подготовьте карту памяти “Memory Stick Duo” с емкостью 32 Мб или больше, а затем выполните процедуру, описанную в пункте [Копировать] (стр. 74).

Для выполнения копирования (резервного копирования) данных на жесткий диск компьютера

Выполните процедуру, приведенную на стр. с 87 по 91 без вставленной в фотоаппарат карты памяти “Memory Stick Duo”.

- Вы не сможете скопировать данные изображений с карты памяти “Memory Stick Duo” во внутреннюю память.
- Вы можете скопировать данные, хранящиеся во внутренней памяти, на компьютер, подключив фотоаппарат к компьютеру с помощью многофункционального кабеля. Однако Вы не сможете скопировать данные с компьютера во внутреннюю память фотоаппарата.



1 Нажмите кнопку [иконка] (экранный клавиша) для отображения кнопок сенсорной панели.

- Если переключатель режимов установлен в положение [иконка], пропустите эту операцию.

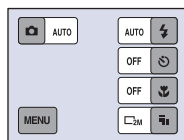

2 Слегка прикасайтесь пальцем к кнопкам на экране.

- Для выключения кнопок сенсорной панели нажмите кнопку [иконка] (экранный клавиша) еще раз.

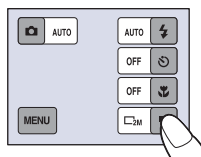

О кнопках сенсорной панели

- Если пункт, который Вы хотите установить, не отображается на экране, прикоснитесь к кнопкам ▲/▼ для изменения страницы.
- Вы можете вернуться к предыдущему экрану, прикоснувшись к кнопке ↶.

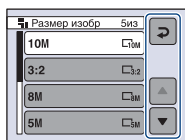

- Для работы с сенсорной панелью слегка нажимайте на нее пальцем или прилагаемым пером.
- Не нажимайте на сенсорную панель каким-либо заостренным предметом, кроме прилагаемого пера.
- Не надавливайте на экран ЖКД сильнее, чем нужно.

Перемещение экрана

Перемещая экран во время воспроизведения, можно изменять фотоснимки или перематывать видеозаписи вперед или назад. Для использования этой функции нажмите кнопку  (экранная клавиша) для выключения кнопок сенсорной панели.

Фотосъемка



Предыдущее
изображение

Следующее
изображение

- Если убрать палец с экрана, изображение изменится.

Видеосъемка



- Прикоснитесь к экрану для воспроизведения видеозаписи.
- Для быстрой перемотки вперед переместите палец или перо по экрану вправо, а для быстрой перемотки назад – влево.
- Прикоснитесь еще раз во время воспроизведения для паузы.

Воспроизведение с увеличением



- Для перемещения увеличенного экрана и отображения скрытых частей изображения перемещайте палец или перо по экрану вверх, вниз, вправо или влево.

- Когда фотоаппарат подсоединен к телевизору и изображения отображаются на экране телевизора (стр. 82), экран не изменится к предыдущему или следующему изображению, даже если водить по экрану фотоаппарата.
- При просмотре снимков, снятых в режиме серии изображений, прикоснитесь к экрану для приостановки демонстрации. Переместите палец или перо по экрану с приостановленным изображением вправо для продвижения на один кадр вперед или влево для продвижения на один кадр назад.

Простой способ фотосъемки (Режим автоматической регулировки)

В этом разделе объясняется, как выполнять съемку с установками по умолчанию.

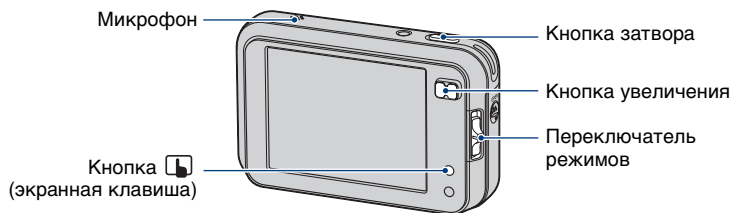

1 Выберите режим с помощью переключателя режимов.

Фотосъемка (режим автоматической регулировки): Выберите опцию .

Видеосъемка: Выберите опцию .

2 Удерживайте фотоаппарат устойчиво, держа Ваши руки со своей стороны.

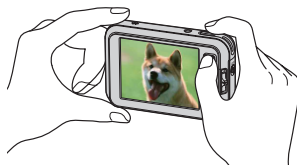

Расположите объект съемки в центре фокусной рамки. Не закрывайте микрофон Вашим пальцем.

3 Выполните съемку с помощью кнопки затвора.

При съемке изображений во время, когда на экране отображается индикатор , уменьшенные копии оригинальных изображений могут быть сохранены в альбоме (стр. 76).

Фотосъемка (режим автоматической регулировки):

① Для фокусировки нажмите и удерживайте кнопку затвора нажатой наполовину вниз.

Замигает индикатор  (блокировка АЭ/АФ) (зеленый), прозвучит сигнал, индикатор прекратит мигать и будет гореть.

Индикатор блокировки АЭ/АФ



② Нажмите кнопку затвора полностью вниз.

Видеосъемка:

Нажмите кнопку затвора полностью вниз.

Для остановки записи нажмите кнопку затвора полностью вниз еще раз.

При фотосъемке объекта, на который трудно выполнить фокусировку

- Минимально допустимое расстояние для съемки составляет приблизительно 50 см. При съемке объекта, расположенного ближе минимально допустимого расстояния, используйте режим съемки крупным планом (макро) (стр. 26).
- Если фотоаппарат не может выполнить фокусировку на объект автоматически, индикатор фиксации АЭ/АФ будет медленно мигать и звукового сигнала не будет. Заново скомпонуйте снимок и выполните фокусировку еще раз.

Фокусировка затруднена, если;

- Темно, а объект удален.
- Слабый контраст между объектом съемки и фоном.
- Объект съемки находится за стеклом.
- Объект съемки быстро движется.
- Имеется отраженный свет или глянец.
- Объект съемки подсвечивается от яркого фона или света вспышки.

Использование увеличения

Нажмите кнопку увеличения.

- Если масштаб увеличения превышает 3x, фотоаппарат использует функцию цифрового увеличения.

Что касается подробностей относительно установок [Цифров увелич] и качества изображения, см. стр. 68.



- Вы не сможете изменять масштаб увеличения во время видеосъемки.

Установка режима вспышки/таймера самозапуска/записи в режиме макро/размер изображения

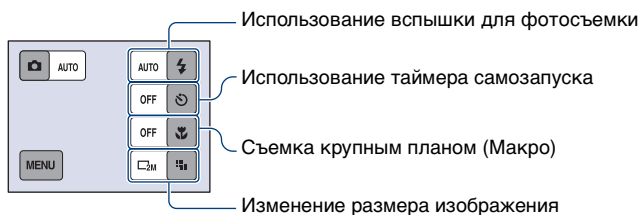
Нажмите кнопку  (экранная клавиша) для отображения кнопок сенсорной панели.



Вспышка (Выбор режима вспышки для фотосъемки)

Прикоснитесь к кнопке  на экране. Прикоснитесь к нужному пункту, а затем к кнопке .

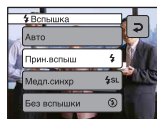

Авто: Автовспышка

Срабатывает при недостаточном освещении или подсветке сзади (установка по умолчанию)

Прин.вспыш (): Принудительное включение вспышки

Медл.синхр (): Принудительное включение вспышки

Скорость затвора будет медленной в темном месте для того, чтобы отчетливо снять фон, на который не попадает свет вспышки.

Без вспышки (): Принудительное выключение вспышки

- Вспышка сработает дважды. Первый раз для того, чтобы настроить величину освещения.
- Во время зарядки вспышки отображается .

Использование таймера самозапуска

Прикоснитесь к кнопке  на экране. Прикоснитесь к нужному пункту, а затем к кнопке .

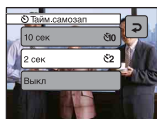

10 сек (): Установка таймера самозапуска с 10-секундной задержкой

2 сек (): Установка таймера самозапуска с 2-секундной задержкой

Выкл: Не используется таймер самозапуска

Простой способ фотосъемки (Режим автоматической регулировки)



Нажмите кнопку затвора, начнет мигать лампочка таймера самозапуска, и будет слышен звуковой сигнал до тех пор, пока не сработает затвор.



Для отмены съемки с использованием таймера самозапуска нажмите кнопку  (экранная клавиша).

- При использовании таймера самозапуска с 2-секундной задержкой Вы можете предотвратить размытость.

Макро (Съемка крупным планом)

Прикоснитесь к кнопке  на экране. Прикоснитесь к кнопке [Вкл], а затем к кнопке .



Вкл (): Режим макро включен (сторона W: Приблиз. 6 см или более, сторона T: Приблиз. 34 см или более)

Выкл: Режим макро выключен







- Рекомендуется установка увеличения до упора на стороне W.
- Фокусное расстояние сужается, и весь объект съемки может быть не полностью в фокусе.
- Скорость автофокусировки падает.

Для изменения размера изображения

Прикоснитесь к кнопке  на экране. Прикоснитесь к нужному пункту, а затем к кнопке .

Подробные сведения о размере изображения см. на стр. 12.

Настройки по умолчанию отмечены с помощью .

	Размер изображения	Указания	Кол. изображений	Печать
	10М (3648×2736)	Для хранения важных изображений или печати изображений размера А3/А3 ⁺¹ или размера А4 повышенного качества	Меньше    Больше	Высококачественная    Черновая
	3:2 ²) (3648×2432)	Соответствует формату 3:2		
	8М (3264×2448)	Печать до форм. А3/11×17"		
	5М (2592×1944)	Печать до форм. А4/8×10"		
	3М (2048×1536)	Печать до форм. 13×18см/5×7"		
	2М (1632×1224)	Печать до форм. 10×15см/4×6"		
	VGA (Эл почта) (640×480)	Для электронной почты		
	16:9(ТВЧ) ³) (1920×1080)	Отображение на ТВЧ 16:9 ⁴)		

- 1) Это размер больше, чем размер А3. Вы можете печатать изображения с полями вокруг изображения размера А3.
- 2) Изображения записываются в формате 3:2, таком же, как у печатной фотобумаги, открыток и т.п.
- 3) Оба края изображения могут быть обрезаны при печати (стр. 121).
- 4) Используя слот для карты памяти Memory Stick или USB-соединение, Вы можете наслаждаться изображениями более высокого качества.

	Размер изображения видеофильма	Кадров в секунду	Руководство по применению
	640(Высококач) (640×480)	Приблиз. 30	Просм. на ТВ (выс. качеств.)
	640(Стандарт) (640×480)	Приблиз. 17	Просмотр на ТВ (стандартном)
	160 (160×112)	Приблиз. 8	Для электронной почты

- Чем больше размер изображения, тем выше его качество.
- Чем больше кадров в секунду воспроизводится, тем более плавным будет воспроизведение.

Просмотр/удаление изображений

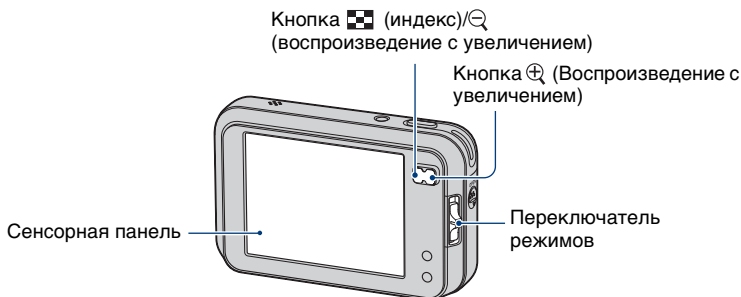

1 Выберите режим [REVIEW] с помощью переключателя режимов.

2 Выберите изображение с помощью кнопок [LEFT]/[RIGHT].

Видеосъемка:

Прикоснитесь к кнопке [START].

Ускоренная перемотка назад/вперед: [REWIND]/[PLAY]

(Возврат к нормальному воспроизведению: [STOP])

Громкость: Прикоснитесь к кнопке [MENU] → [Громкость] → +/- для регулировки → [Выход].

Остановка воспроизведения: [STOP]

- Видеосъемка с размером изображения [160] воспроизводится с меньшим размером.

Для удаления изображений

Отобразите изображение, которое Вы хотите удалить, а затем прикоснитесь к кнопке [MENU] → [Удалить] → [Удалить] → [ДА].

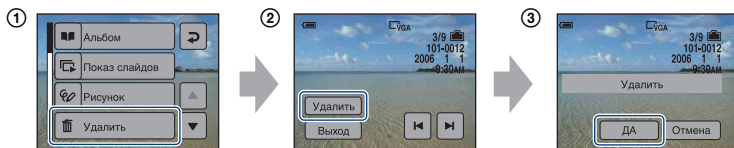

Для отмены удаления

Прикоснитесь к кнопке [Выход] в пункте ②, или к кнопке [Отмена] в пункте ③.

- Даже если Вы удалите изображение, его уменьшенная копия, записанная в альбоме, будет оставаться сохраненной.

🔍 Для просмотра увеличенного изображения (воспроизведение с увеличением)

Нажмите кнопку 🔍 во время отображения фотоснимка. Для отмены увеличения нажмите кнопку 🔍.



Для выбора фрагмента: ▲/▼/◀/▶

Отмените воспроизведение крупным планом

- Для сохранения увеличенных изображений: [Подгонка] (стр. 65)

🗪 Отображение индексного экрана

Нажмите кнопку 🗪 (Индекс). Прикоснитесь к изображению, которое Вы хотите просмотреть на экране одиночного изображения.

Для просмотра предыдущего/следующего экрана прикоснитесь к кнопкам ◀/▶.



Если Вы нажмете кнопку 🗪 (индекс) еще раз, появится индексный экран на 12 изображений.

Для удаления изображений в индексном режиме

- 1 Пока отображается индексный экран, прикоснитесь к кнопке [MENU] → [Удалить] → [Выбор].
- 2 Прикоснитесь к изображению, которое Вы хотите удалить, для отображения индикатора 🗑️ (Удаление).



Зеленая рамка выделения

Для отмены выбора

Прикоснитесь к изображению, удаление которого Вы хотите отменить, для отключения индикатора 🗑️ на изображении.

- 3 Прикоснитесь к кнопке [ДА] → [ДА].
- Для удаления всех изображений в папке прикоснитесь к кнопке [Все в папке] при выполнении действий пункта 1 вместо кнопки [Выбор].



**Установка режима фотосъемки**

Режимы можно изменять с помощью переключателя режимов.

Режимы фотосъемки

Доступны четыре режима фотосъемки: автоматический, программный, выбор эпизода и ручной. Установкой по умолчанию является [Авто].

Для выбора режимов фотосъемки, кроме режима [Авто], см. следующую процедуру.

- 1 Нажмите кнопку  (экранная клавиша).
- 2 Прикоснитесь к кнопке  (Фотоаппарат).
- 3 Прикоснитесь к нужному режиму.

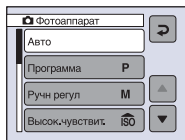
**Авто: Режим автоматической регулировки**

Позволяет выполнять простую съемку с автоматически регулируемыми настройками.

Программа: Режим съемки с использованием программной автоматической регулировки

Позволяет Вам выполнять съемку с автоматической регулировкой экспозиции (как скорости затвора, так и величины диафрагмы). Вы также можете выбрать различные настройки при помощи меню. (Подробные сведения о доступных функциях приведены на стр. 46.)

Ручн. регул.: Режим съемки с ручной экспозицией

Позволяет Вам выполнять съемку с экспозицией, отрегулированной вручную (как скорость затвора, так и величина диафрагмы) (стр. 32). Вы также можете выбрать различные настройки при помощи меню. (Подробные сведения о доступных функциях приведены на стр. 46.)

ISO, лунный диск, группа людей, группа людей, пейзаж, спорт, человек, солнце: Режим выбора сцены

Позволяет Вам выполнять съемку с предварительно установленными настройками в соответствии с условиями сцены (стр. 31).

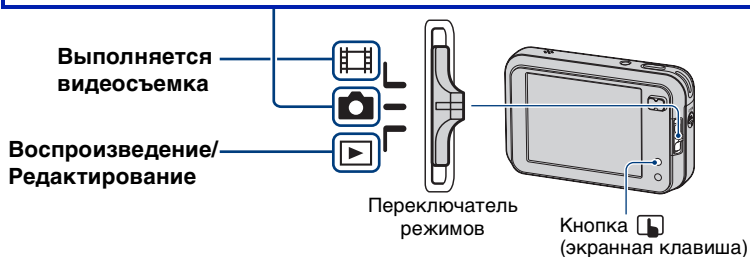

Начиная с этой страницы, положения доступных режимов для пунктов меню показаны следующим образом.

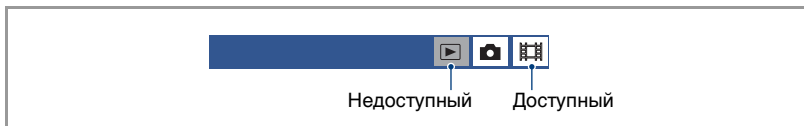

Выбор сцены: Выбор наилучшего режима для сцены



Следующие режимы заранее определены для соответствия условиям сцены.



 **Высок.чувствит.**
Позволяет выполнять фотосъемку без вспышки при слабом освещении, уменьшая при этом размытость изображения.



 **Ландшафт**
Фокусирует только на отдаленные объекты для съемки ландшафтов и т.д.



 **Сумерки***
Позволяет снимать ночные сцены с большого расстояния без утраты темной атмосферы окружающей среды.



 **Пляж**
При съемке сцен на берегу моря или озера отчетливо записывается голубизна воды.



 **Портрет в сумерк***
Подходит для съемки портретов в темных местах. Позволяет выдерживать резкость изображения при съемке людей в темных местах без утраты темной атмосферы окружающей среды.



 **Снег**
При съемке снежных сцен или в случаях, когда на весь экран получается белое изображение, используйте этот режим для предотвращения слабо выраженных цветов и записи четких изображений.



 **Момент.снимок**
Позволяет снимать телесные цвета в более ярких и теплых тонах для улучшения фотографий. Кроме того, эффект мягкого фокуса создает подходящую атмосферу для создания портретов людей, фотографирования цветов и т.п.



 **Фейерверки***
Позволяет записывать фейерверки во всем их блеске.

*Скорость затвора становится медленнее, поэтому рекомендуется использование штатива.

Доступные функции с выбором сцены

Для правильной съемки изображения в соответствии с условиями эпизода сочетание функций определяется фотоаппаратом.

Некоторые функции недоступны, в зависимости от режима выбора сцены.

(✓ : Вы можете выбрать нужную настройку)

	Макро	Вспышка	Искатель диапазона АФ	Предварительная установка фокуса	Баланс белого	Краткая серия изображений/ Задержка экспозиции/ Серия изображений	Уровень вспышки
	✓		✓	✓	✓	✓	—
	—		✓	∞	✓	—	—
	✓		✓	✓	Авто/	—	✓
	✓	✓	✓	✓	✓	✓	✓
	—		✓	∞	✓	✓	✓
	✓		✓	✓	✓	✓	✓
	✓		✓	✓	✓	✓	✓
	—		—	∞		—	—

M^{SET} (Уст. экспозиции): Ручная регулировка скорости затвора и величины диафрагмы



- Нажмите кнопку (экранная клавиша).
- Прикоснитесь к кнопке (Фотоаппарат) → [Ручн регул], а затем к кнопке для установки и возврата к предыдущему экрану.

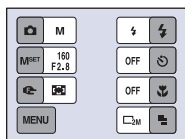

Фотоаппарат войдет в режим ручной установки экспозиции.

- Прикоснитесь к кнопке M^{SET}.

- ④ Отрегулируйте скорость затвора и величину диафрагмы, прикасаясь к кнопкам ▲/▼.



Если увеличение установлено полностью на стороне W, Вы можете выбрать диафрагму, F2,8, F4, или F8.

Если увеличение установлено полностью на стороне T, Вы можете выбрать диафрагму, F5,4, F8, или F16.

Вы можете выбрать скорость затвора от 1/1000 до 30 секунд.

Разница между ручной настройкой и надлежащей экспозицией, определенной фотоаппаратом, появится на экране в виде величины EV (стр. 33). 0EV считается величиной, наиболее подходящей для фотоаппарата.

- ⑤ Снимите изображение.

- Вспышка установлена в положение (Прин.вспыш) или (Без вспышки).
- При следующих настройках регулировка позволяет изменить только яркость, но не глубину поля.
 - при F4 и F8 и полностью установленном на сторону W увеличении
 - при F8 и F16 и полностью установленном на сторону T увеличении
- Скорости затвора, величиной в одну секунду или более, указываются при помощи ['], например, 1'.
- Если Вы устанавливаете более медленные скорости затвора, рекомендуется использовать штатив для предотвращения влияния вибрации.
- Если в условиях слабого освещения скорость затвора падает ниже определенного значения, то для уменьшения искажения изображения автоматически активируется функция медленного срабатывания затвора NR (Noise Reduction – шумоподавление) и появляется индикация “NR”.
- Если Вы выберете медленную скорость затвора, потребуется время для обработки данных.

(EV): Ручная регулировка экспозиции



- ① Нажмите кнопку (экранная клавиша).
- ② Установите опцию (Фотоаппарат) в положение, отличное от [Авто] и [Ручн регул.], а затем прикоснитесь к кнопке .

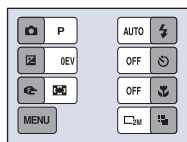

- ③ Прикоснитесь к кнопке (EV).

④ Выберите значение, прикасаясь к кнопкам ▲/▼.

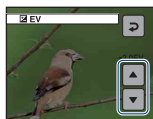

В направлении –

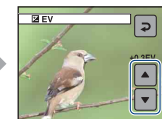
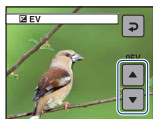

В направлении +

В направлении +: Делает изображение более ярким.
 0EV: Экспозиция автоматически определяется фотоаппаратом.
 В направлении -: Делает изображение более темным.

- Подробные сведения по экспозиции см. на стр. 9.
- Величина компенсации может быть установлена с интервалом в 1/3EV.
- Если съемка объекта выполняется в крайне ярких или темных условиях или же используется вспышка, регулировка экспозиции может быть неэффективной.

🔦 Регулировка EV (величины экспозиции) при помощи отображения гистограммы

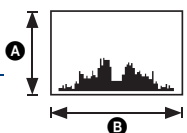

Темное Яркое

- A** Количество пикселей
- B** Яркость

Гистограмма представляет собой схему, показывающую яркость изображения. Нажмите кнопку (выключатель экранной индикации) повторно для отображения гистограммы внутри экрана. Графическая индикация будет указывать яркое изображение при смещении в правую сторону и темное изображение при смещении в левую сторону. Выберите опцию [Программа] или один из режимов выбора сцены для (Фотоаппарат) и отрегулируйте величину EV, проверяя экспозицию с помощью гистограммы.

- Гистограмма появляется также в следующих случаях, но Вы не сможете отрегулировать экспозицию.
 - При опции (Фотоаппарат), установленной в положение [Авто] или [Ручн регул]
 - При воспроизведении одиночного изображения

(Фокус): Изменение метода фокусировки





Вы можете изменить метод фокусировки. Используйте меню, когда трудно получить надлежащий фокус в режиме автоматической фокусировки.





- ① Нажмите кнопку (экранная клавиша).
- ② Установите опцию (Фотоаппарат) в положение, отличное от [Авто], а затем прикоснитесь к кнопке .
- ③ Прикоснитесь к кнопке (Фокус).
- ④ Прикоснитесь к нужной опции.

Настройки по умолчанию отмечены с помощью ✓.

✓	<p>Мульти АФ (Многоточечный диапазон АФ) (Фотоснимок ) (Видеосъемка )</p>	<p>Автоматически выполняет фокусировку на объект, расположенный во всех диапазонах рамки искателя (установка по умолчанию).</p> <ul style="list-style-type: none"> Этот режим удобен, когда объект находится не в центре рамки.  <p>Рамка искателя диапазона АФ Индикатор рамки искателя диапазона АФ</p>
	<p>Центр АФ ()</p>	<p>Автоматически выполняет фокусировку на объект, расположенный в центре рамки искателя.</p> <ul style="list-style-type: none"> Использование совместно с функцией блокировки АФ позволяет Вам выполнять съемку изображения с нужной композицией.  <p>Рамка искателя диапазона АФ Индикатор рамки искателя диапазона АФ</p>
	<p>Пятно АФ (Регулируемое пятно АФ) ()</p>	<p>Передвигая рамку искателя диапазона АФ по экрану в любом направлении, Вы можете сфокусироваться на очень маленьком предмете или минимальном пространстве.</p> <ul style="list-style-type: none"> Для установки регулируемого пятна АФ, см. стр. 36. Это полезно при выполнении съемки с помощью штатива, с объектом, находящимся вне центральной области. При выполнении съемки движущегося объекта держите фотоаппарат устойчиво, чтобы объект не отклонялся из кадра искателя диапазона.  <p>Рамка искателя диапазона АФ Индикатор рамки искателя диапазона АФ</p>
∞	<p>(неограниченное расстояние)</p>	<p>Выполняет фокусировку на объект, используя предварительно установленное расстояние до объекта. (Предварительная установка фокуса)</p> <ul style="list-style-type: none"> При съемке объекта через сеть или через оконное стекло трудно получить надлежащий фокус в режиме автоматической фокусировки. В этих случаях удобно использовать функцию предварительной установки фокуса.
7.0m		
3.0m		
1.0m		
0.5m		

- АФ означает автоматическую фокусировку.
- Информация об установке расстояния в предварительной установке фокусе является приблизительной. Если Вы направите объектив вверх или вниз, ошибка увеличится.
- Когда Вы выполняете видеосъемку, рекомендуется режим [Мульти АФ], поскольку автофокусировка работает даже при определенной вибрации.
- Если Вы используете функции цифрового увеличения или подсветки АФ, приоритет движения АФ отдается объектам, находящимся вблизи или в центре кадра. В этом случае будет мигать индикатор ,  или , а рамка искателя диапазона АФ не отображается.
- Некоторые опции недоступны, в зависимости от режима съемки (стр. 32).

Как использовать опцию [Пятно АФ]

- ① Установите опцию  (Фотоаппарат) в положение, отличное от [Авто], а затем прикоснитесь к кнопке .
- ② Прикоснитесь к кнопке  (Фокус) → [Пятно АФ].
- ③ Нажмите кнопку  (экранная клавиша) для отключения меню.



- ④ Прикоснитесь там, где Вы хотите выполнить фокусировку снимка.

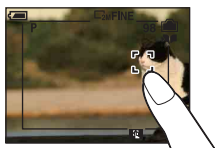

Использование альбома

При съемке изображений во время, когда на экране отображается индикатор , уменьшенные копии оригинальных изображений могут быть сохранены в альбоме (стр. 76). Даже если изображения удалены со встроенной памяти или карты памяти “Memory Stick Duo”, Вы все еще можете просмотреть уменьшенные изображения, хранящиеся в альбоме.

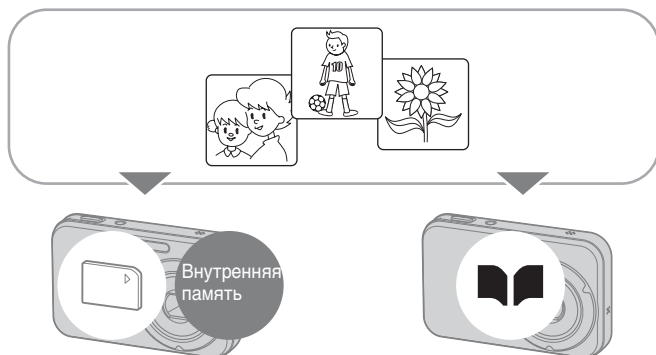

- Фотоснимки записываются в альбом с размером изображения [VGA(Эл почта)] ([1M] для изображений в режиме серии изображений) и качеством изображения [Стандарт]. В альбоме может сохраняться максимум до 500 изображений.
- Если Вы отключите питание или передвинете переключатель режимов во время воспроизведения альбома, то воспроизведение альбома прекратится.

Для воспроизведения изображений, хранящихся в альбоме

- ① Установите переключатель режимов в положение .
- ② Прикоснитесь к кнопке [MENU] → [Альбом].

Изображения в альбоме могут быть упорядочены по дате съемки. Каждая единица данной группы, отображаемой на индексном экране, называется “Эта дата”.

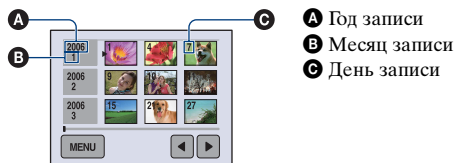

- ③ Выберите “Эта дата”, которую Вы хотите отобразить, с помощью кнопок ◀▶, а затем прикоснитесь к ней.
Все изображения, записанные в “Эта дата”, отобразятся на индексном экране.

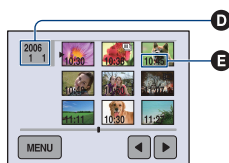

- D Год/месяц/день записи
- E Время записи

- Если Вы хотите вернуться к предыдущему индексному экрану, нажмите кнопку  (индекс).

- ④ Прикоснитесь к изображению. (Если нужное Вам изображение отсутствует на экране, прикасайтесь к кнопкам ◀▶, пока оно не появится на экране.)
Появится выбранное изображение.



- Для возврата к индексному экрану в “Эта дата” нажмите кнопку  (индекс).

Для удаления изображений в альбоме

Для удаления изображений на экране одиночного изображения

- ① Отобразите изображение, которое Вы хотите удалить, а затем прикоснитесь к кнопке [MENU] для отображения меню.
- ② Прикоснитесь к кнопке [Удалить] → [Удалить] → [ДА].

Для удаления изображений на индексном экране

- ① Прикоснитесь к кнопке [MENU] на экране при выполнении действий пункта ③ раздела “Для воспроизведения изображений, хранящихся в альбоме” для отображения меню. (Вы не можете удалить изображений в “Эта дата” при выполнении действий пункта ② раздела “Для воспроизведения изображений, хранящихся в альбоме”.)
- ② Прикоснитесь к кнопке [Удалить] → [Выбор].
- ③ Прикоснитесь к изображению, которое Вы хотите удалить, для отметки его индикатором  (удаление).
- ④ Прикоснитесь к кнопке [ДА] → [ДА].

- Для удаления всех изображений в “Эта дата” прикоснитесь к кнопке [Все с этой датой] при выполнении действий пункта ②.

Данные изображений в альбоме

- При заполнении альбома Ваши старые данные изображений удаляются автоматически. Защитите данные, которые Вы не хотите удалить (стр. 58).
- При заполнении емкости альбома защищенными изображениями будет мигать индикатор . Несмотря на то, что Вы можете записать изображения на встроенную память или на карту памяти “Memory Stick Duo”, Вы не сможете записать изображения в альбом. Если Вы снимите защиту ненужных изображений, Вы сможете записать данные в альбом.
- Для создания резервной копии Ваших данных изображений в альбоме выполните процедуру, приведенную в пояснении к команде [Копировать] (стр. 74).
- Вы не можете перенести данные изображений из альбома непосредственно на компьютер. Выполните процедуру, приведенную в пояснении к команде [Копировать] (стр. 74). Скопируйте нужные данные изображения на карту памяти “Memory Stick Duo”, а затем перенесите их в компьютер.
- Данные с карты памяти “Memory Stick Duo” или компьютера не могут быть скопированы в альбом.
- Даже если Вы защитите изображения, записанные на встроенную память или на карту памяти “Memory Stick Duo”, аналогичные уменьшенные изображения в альбоме не будут защищены. Также, даже если уменьшенные изображения в альбоме защищены, аналогичные изображения на встроенной памяти или на карте памяти “Memory Stick Duo” не защищены (стр. 58).
- Если Вы выполните подгонку или изменение размера изображений на встроенной памяти или на карте памяти “Memory Stick Duo”, аналогичные изображения в альбоме не изменятся.
- Вы не можете использовать следующие функции для изображений, сохраненных в альбоме:
 - Рисование
 - Нанесение меток команды печати (DPOF)
 - Печать
 - Изменение размера
 - Подгонка

Использование демонстрации слайдов

Вы можете просмотреть последовательность изображений с эффектами и музыкальным сопровождением (демонстрация слайдов).

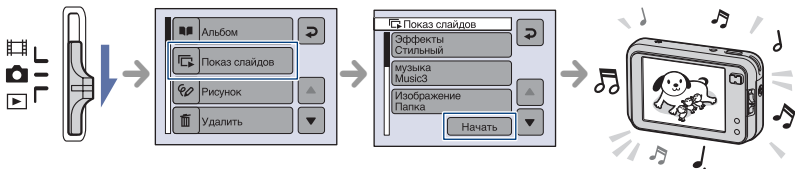

- ① Установите переключатель режимов в положение .
- ② Прикоснитесь к кнопке [MENU] → [Показать слайды] → [Начать].
- ③ Начнется демонстрация слайдов.

Воспроизводятся изображения на карте памяти “Memory Stick Duo” или на встроенной памяти. Во время альбомного воспроизведения воспроизводятся изображения в альбоме.

Для регулировки громкости музыки

Нажмите кнопку  (экранная клавиша) во время воспроизведения, а затем прикасайтесь к кнопкам +/- для регулировки громкости. Или же прикасайтесь к кнопке [Громкость] в [MENU] и отрегулируйте громкость перед началом демонстрации слайдов.

Для приостановки демонстрации слайдов

Прикоснитесь к экрану. Прикоснитесь к кнопке [Продолж] для возобновления. Демонстрация слайдов будет возобновлена с изображения, находящегося в режиме паузы, однако музыка снова начнется сначала.

Для отображения предыдущего/следующего изображения

Прикоснитесь к кнопке  /  во время паузы.

Для завершения демонстрации слайдов

Прикоснитесь к кнопке [Выход] во время паузы.

- Вы не можете воспроизвести демонстрацию слайдов во время подключения к PictBridge.

Для установки опций демонстрации слайдов

Вы можете установить, как следует выполнять демонстрацию слайдов.

- ① Прикоснитесь к кнопке [MENU] → [Показать слайды].
- ② Прикоснитесь к пункту меню, который Вы хотите установить.
- ③ Прикоснитесь к нужной настройке, а затем к кнопке .

Вы можете установить следующие опции.
Настройки по умолчанию отмечены с помощью ✓.

Эффекты		
	Простой	Простая демонстрация слайдов, подходящая для широкого диапазона сцен.
	Ностальгич.	Чувственная демонстрация слайдов, воспроизводящая атмосферу сцены фильма.
✓	Стильный	Стильная демонстрация слайдов, проходящая в среднем темпе.
	Активный	Демонстрация слайдов в высоком темпе, подходящая для активных сцен.
	Нормальн	Основной вид демонстрации слайдов, при котором изображения переключаются через предварительно установленный интервал.

- С эффектами [Простой], [Ностальгич.], [Стильный] и [Активный]
 - отображаются только фотосъемки.
 - отображается только первый снимок, если снимки были выполнены в режиме серии изображений.
- При установке в положение [Нормальн], опция [музыка] устанавливается в положение [Выкл] как настройка по умолчанию. Будет слышен звук фильма.

музыка		
Музыка подготовлена для каждого эффекта.		
	Music1	Установка по умолчанию для демонстрации слайдов в режиме [Простой].
	Music2	Установка по умолчанию для демонстрации слайдов в режиме [Ностальгич.].
✓	Music3	Установка по умолчанию для демонстрации слайдов в режиме [Стильный].
	Music4	Установка по умолчанию для демонстрации слайдов в режиме [Активный].
	Выкл	Установка для демонстрации слайдов в режиме [Нормальн]. Без музыки.

Изображение		
<input checked="" type="checkbox"/>	Папка (Эта дата)	Воспроизводятся все изображения в выбранной папке (для альбомного воспроизведения изображения в [Эта дата]).
<input type="checkbox"/>	Все	Воспроизводятся все изображения, хранящиеся на карте памяти “Memory Stick Duo” или в альбоме.

- Данная опция фиксируется в положении [Все] сразу после выбора воспроизведения альбома (когда Вы пытаетесь установить опции демонстрации слайдов на индексном экране в пункте “Эта дата”). Для выбора опции [Эта дата] выберите сначала дату альбома, который Вы хотите воспроизвести.

Повтор		
<input checked="" type="checkbox"/>	Вкл	Воспроизводит изображения по непрерывному циклу.
<input type="checkbox"/>	Выкл	После воспроизведения всех изображений демонстрация слайдов завершится.

Интервал		
<input checked="" type="checkbox"/>	3 сек	Устанавливает интервал демонстрации слайдов для демонстрации слайдов в режиме [Нормальн].
<input type="checkbox"/>	5 сек	
<input type="checkbox"/>	10 сек	
<input type="checkbox"/>	30 сек	
<input type="checkbox"/>	1 мин	

Начать	Начинает демонстрацию слайдов.
--------	--------------------------------

Для добавления/изменения музыкальных файлов

Вы можете перенести нужную музыку (музыкальный файл) с Ваших дисков CD или файлов MP3 на фотоаппарат для воспроизведения во время демонстрации слайдов. Вы можете перенести музыку при помощи опции [Загруз.музык] в меню  (Установка), используя прилагаемое программное обеспечение “Music Transfer”, установленное на компьютер. Подробные сведения см. в разделе см. стр. 100.

- Вы можете записать до четырех музыкальных произведений на фотоаппарат (четыре предварительно установленных музыкальных произведения (Music 1 – 4) могут быть изменены произведениями по Вашему желанию).
- Максимальная продолжительность каждого музыкального файла для воспроизведения музыки на фотоаппарате составляет 180 секунд.
- Если Вы не можете воспроизвести музыкальный файл вследствие повреждения файла или другой неисправности, выполните команду [Формат музык] (стр. 77) и перенесите музыку еще раз.

Прорисовка фотоснимков

Вы можете выполнить рисование или поставить штампы на фотосъемки и сохранить их отдельно. Используйте для этой операции перо (прилагается).

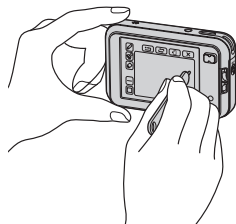







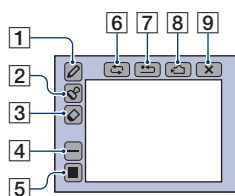

- Вы не можете рисовать или ставить штампы на изображениях, снятых в режиме серии изображений, фильмах или изображениях в альбоме.
- При просмотре записанных изображений на телевизоре (стр. 82) Вы не можете подрисовать изображения.



Для отображения прорисовки

- ① Установите переключатель режимов в положение .
- ② Прикоснитесь к кнопке [MENU] → [Рисунок].





- ① Кнопка  (ручка)
- ② Кнопка  (штамп)
- ③ Кнопка  (ластик)
- ④ Кнопка выбора толщины/кнопка выбора штампа
- ⑤ Кнопка выбора цвета
- ⑥ Кнопка  (возвращение к предыдущему состоянию)
- ⑦ Кнопка  (стереть все)
- ⑧ Кнопка  (сохранение на встроенную память)/
Кнопка  (сохранение на карту памяти "Memory Stick")
- ⑨ Кнопка  (выход)

Для рисования символов или графических объектов

- ① Прикоснитесь к кнопке .
- ② Выберите толщину линии.
Прикоснитесь к кнопке выбора толщины, к нужной толщине, а затем к кнопке .
- ③ Нарисуйте символы или графические объекты.

Для установки штампа



- 1 Прикоснитесь к кнопке .
- 2 Выберите штамп.
Прикоснитесь к кнопке выбора штампа, к нужному штампу, а затем к кнопке .
- 3 Поставьте штампы на изображение.

Для изменения цвета линии или штампа

Прикоснитесь к кнопке выбора цвета, к нужному цвету, а затем к кнопке .

- Выбранный цвет будет применен как к линии, так и к штампу.

Для выполнения исправлений

Прикоснитесь к кнопке , а затем потрите пером ту часть, которую хотите стереть. В противном случае прикоснитесь к кнопке  для возвращения к предыдущему состоянию (если Вы прикоснетесь к кнопке  еще раз, вернется самое последнее состояние).



- Вы можете выбрать толщину ластика таким же образом, как Вы это делали для ручки, при помощи кнопки выбора толщины. Выбранная толщина относится как к линии, так и к ластику.

Удаление всего нарисованного

- 1 Прикоснитесь к кнопке .
 - 2 Прикоснитесь к кнопке [ДА].
- Появится окно "Очистить все".
Все нарисованное исчезнет с изображения.

Прикоснитесь к кнопке [Отмена] для отмены операции.

Для сохранения нарисованного

- 1 Прикоснитесь к кнопке  (или .
 - 2 Прикоснитесь к кнопке [ДА].
- Появится окно "Сохранить".
Изображение с рисунком записывается в папку для записи как самый новый файл.



Прикоснитесь к кнопке [Отмена] для отмены операции.

- Изображение сохраняется с размером изображения [VGA(Эл почта)] и качеством изображения [Высококач].

Для выхода из режима рисования

- 1 Прикоснитесь к кнопке .
 - 2 Прикоснитесь к кнопке [ДА].
- Появится окно "Выход".

Прикоснитесь к кнопке [Отмена] для отмены операции.

- Если Вы прикоснетесь к кнопке  до сохранения изображения, рисунок будет ликвидирован. Не забудьте сохранить рисунок, прикоснувшись к кнопке , если Вы намерены сохранить его.



1 Включите питание и установите переключатель режимов.

В зависимости от положения переключателя режимов и настроек меню (Фотоаппарат) доступны различные опции.

2 Нажмите кнопку [MENU] (экранный клавиша) для отображения кнопок сенсорной панели.

• Если переключатель режимов установлен в положение [P], пропустите эту операцию.

3 Прикоснитесь к кнопке [MENU] для отображения меню.

4 Прикоснитесь к пункту, который Вы хотите установить.

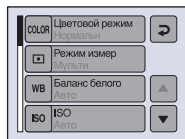

5 Прикоснитесь к настройке.



6 Нажмите кнопку [MENU] (экранный клавиша) для отключения меню.

- Если существует пункт, который не отображается, на границах того места, где обычно появляются пункты меню, появится значок ▲/▼. Для отображения пункта, который не отображается, прикоснитесь к кнопке ▲/▼.
- Вы не можете установить пункты, выделенные серым цветом.

Доступные пункты меню отличаются в зависимости от положения переключателя режимов. На экране отображаются только доступные пункты.

(✓ : доступно)

Положение переключателя режимов:

					
Авто	Программа	Ручн регул	Сцена		



Меню для съемки (стр. 48)

COLOR (Цветовой режим)	—	✓	✓	—	✓	—
 (Режим измер)	—	✓	✓	✓	✓	—
WB (Баланс белого)	—	✓	✓	✓	✓	—
ISO	—	✓	✓	✓	—	—
 (Качеств изобр)	—	✓	✓	✓	—	—
Mode (Режим ЗАПИСИ)	✓	✓	✓	✓	—	—
BRK (Шаг задержки)	—	✓	✓	✓*	—	—
 (Интервал)	—	✓	✓	✓*	—	—
 (Уров. вспышки)	—	✓	✓	✓*	—	—
 (Контраст)	—	✓	✓	—	—	—
 (Резкость)	—	✓	✓	—	—	—
 (Установка)	✓	✓	✓	✓	✓	—















*Эта операция ограничена в соответствии с режимом сцены (стр. 32).

(✓ : доступно)

Положение переключателя режимов:

					
Авто	Программа	Ручн регул	Сцена		

Меню для просмотра (стр. 57)





 (Альбом)	–	–	–	–	–	✓
 (Вых.из альбом)	–	–	–	–	–	✓
 (Показ слайдов)	–	–	–	–	–	✓
 (Рисунок)	–	–	–	–	–	✓
 (Удалить)	–	–	–	–	–	✓
 (Громкость)	–	–	–	–	–	✓
 (Папка)	–	–	–	–	–	✓
 (Защитить)	–	–	–	–	–	✓
DPOF	–	–	–	–	–	✓
 (Печатать)	–	–	–	–	–	✓
 (Изм размер)	–	–	–	–	–	✓
 (Поворот.)	–	–	–	–	–	✓
 (Разделить)	–	–	–	–	–	✓
 (Установка)	–	–	–	–	–	✓
 (Подгонка)*	–	–	–	–	–	✓

*Доступно только во время воспроизведения с увеличением.

COLOR (Цветовой режим): Изменение яркости изображения или добавление специальных эффектов



Вы можете изменить яркость изображения, сопровождаемого эффектами.

<input checked="" type="checkbox"/> Нормальн	
Яркий (VIVID)	Устанавливает яркий и насыщенный цвет изображения. 
Естественный (NATURAL)	Устанавливается приглушенный цвет изображения. 
Сепия (SEPIA)	Устанавливается цвет изображения сепия. 
Черн-Бел (B & W)	Устанавливается монохроматический цвет изображения. 

- При видеосъемке Вы можете выбрать только режим [Черн-Бел] и [Сепия].
- Если выбран режим [Серия изобр], устанавливается цветовой режим [Нормальн].

 (Режим измер): Выбор режима фотометрии



Выбирает режим фотометрии, устанавливающий, какую часть объекта следует использовать для определения экспозиции.



✓	Мульти (Многошаблонная фотометрия)	Изображение делится на составные области, и фотометрия выполняется для каждой области. Фотоаппарат определяет хорошо сбалансированную экспозицию.
	Центр (Центральная фотометрия) 	Выполняется фотометрия для центра изображения и определяется экспозиция на основе яркости находящегося там объекта.
	Пятно (Местная фотометрия) 	<p>Фотометрия выполняется только для одного участка объекта.</p> <ul style="list-style-type: none"> Данная функция удобна, когда объект подсвечен сзади, или при наличии сильного контраста между объектом и фоном. <div data-bbox="412 623 600 768" style="text-align: center;">  </div> <p>— Перекрестие местной фотометрии Установлено на объект</p>

- Подробные сведения по экспозиции см. на стр. 9.
- При использовании местной или центральной фотометрии рекомендуется установка опции  (Фокус) в положение [Центр АФ] для выполнения фокусировки на позицию фотометрии (стр. 34).

WB (Баланс белого): Регулировка цветовых тонов



Регулирует цветовые тона в соответствии с условиями освещения в ситуации, например, когда цвета изображения выглядят странно.

✓	Авто	Выполняет регулировку баланса белого автоматически.
	Дневной свет 	<p>Выполняет регулировку для открытого воздуха, при съемке ночных сцен, неоновых знаков, фейерверков или восхода солнца, или условий до и после захода солнца.</p> <div data-bbox="404 1214 600 1359" style="text-align: center;">  </div>

<p>Облачный (☁)</p>	<p>Выполняет регулировку для облачного неба.</p> 
<p>Флуоресцент (☀)</p>	<p>Выполняет регулировку для флуоресцентного освещения.</p> 
<p>Лампа накалив (☀)</p>	<p>Выполняет регулировку для мест, в которых условия освещения быстро изменяются, как, например, в танцевальном зале или при ярком освещении, как, например, в фотостудии.</p> 
<p>Вспышка (WB)</p>	<p>Выполняет регулировку для условий вспышки.</p> <ul style="list-style-type: none"> • Вы не можете выбрать эту опцию во время видеосъемки. 

- Подробные сведения по балансу белого см. на стр. 11.
- При мерцающем флуоресцентном освещении функция баланса белого может работать не правильно, даже если Вы выберете режим [Флуоресцент] (☀).
- За исключением режимов [Вспышка] (WB), опция [WB] устанавливается при срабатывании вспышки в положение [Авто].
- Некоторые опции недоступны, в зависимости от режима съемки (стр. 32).

ISO: Выбор световой чувствительности



Малое число



Большое число





Выбирает чувствительность к световому потоку в единицах ISO. Чем больше число, тем выше чувствительность.

<input checked="" type="checkbox"/>	Авто	Выберите большое число при съемке в темных местах или при съемке объекта, движущегося с высокой скоростью, или выберите маленькое число для получения высокого качества изображения.
	100	
	200	
	400	
	800	
	1600	

- Подробные сведения по чувствительности ISO см. на стр. 11.
- Имейте в виду, что по мере увеличения показателя чувствительности ISO имеется тенденция к усилению зашумленности изображения.
- В режиме сцены опция [ISO] установлена в положение [Авто].
- При фотографировании с более ярким освещением фотоаппарат автоматически увеличивает градации яркости и помогает предотвратить бледность изображений (за исключением случаев, когда величина [ISO] установлена в положение [100]).

 (Качеств изобр): Выбор качества фотоснимка   







Выбирает качество фотоснимка.

✓	Высококач (FINE)	<p>Выполняется запись с высоким качеством (низкая степень сжатия).</p>  <ul style="list-style-type: none"> • Когда опция  (Фотоаппарат) установлена в положение [Авто], опция  (Качеств изобр) устанавливается в положение [Высококач].
	Стандарт (STD)	<p>Выполняется запись со стандартным качеством (высокая степень сжатия).</p> 

Mode (Режим ЗАПИСИ): Выбор метода непрерывной съемки   

Выбирает, будет ли фотоаппарат выполнять непрерывную съемку при нажатии Вами кнопки затвора или нет.

✓	Нормальн	Непрерывная съемка не выполняется.
	Кратк.сер.изобр 	<p>Выполняется запись максимального количества изображений последовательно (см. приведенную ниже таблицу) при нажатии Вами и удерживании нажатой кнопки затвора.</p> <ul style="list-style-type: none"> • Когда сообщение “Выполнение записи” исчезнет, Вы можете выполнить съемку следующего изображения.  <ul style="list-style-type: none"> • Вспышка установлена в положение  (Без вспышки).

<p>Задерж.эксп (BRK)</p>	<p>Выполняется запись серии из трех изображений с автоматическим смещением величины экспозиции.</p> <ul style="list-style-type: none"> Если Вы не можете определить правильную экспозицию, фотографируйте в режиме Задерж.эксп, изменяя значение экспозиции. После этого Вы можете выбрать изображение с наилучшей экспозицией.  <ul style="list-style-type: none"> Вспышка установлена в положение  (Без вспышки).
<p>Серия изобр ()</p>	<p>Выполняется запись 16 кадров последовательно в виде файла фотоснимка при нажатии Вами кнопки затвора.</p> <ul style="list-style-type: none"> Размер изображений, снятых в режиме серии изображений, составляет 1М. Это удобно, например, для проверки Вашей формы в спортивных упражнениях. Вы можете выбрать интервал затвора серии изображений в режиме [Интервал] (стр. 55). Снимки отображаются последовательно на экране фотоаппарата.  <ul style="list-style-type: none"> Распечатывается один снимок, состоящий из 16 кадров.  <ul style="list-style-type: none"> Вспышка установлена в положение  (Без вспышки).

О режиме [Кратк.сер.изобр]

- При выполнении записи с помощью таймера самозапуска записывается серия из максимум пяти изображений.
- Интервал записи составляет приблизительно 1,2 секунды.
- При низком уровне заряда батареи, или при заполнении внутренней памяти или карты “Memory Stick Duo”, съемка краткой серии изображений останавливается.
- Возможно, Вы не сможете выполнить фотосъемку в режиме краткой серии изображений в зависимости от режима сцены (стр. 32).

Максимальное количество непрерывных снимков

Числа в скобках () приведены для случая, когда опция [Запись в альбом] установлена в положение [Выкл] в меню  (Альбом).

(Единицы: изображения)

Размер \ Качество	Высококачественное	Стандартное
10М	3 (3)	4 (5)
3:2	3 (3)	4 (5)
8М	3 (3)	5 (5)
5М	4 (5)	8 (8)
3М	7 (7)	11 (12)
2М	10 (11)	15 (15)
VGA(Эл почта)	15 (15)	15 (15)
16:9(ТВЧ)	10 (11)	15 (15)

В режиме [Задерж.эксп]

- Фокус и баланс белого регулируются для первого изображения, и эти настройки используются также для других изображений.
- Когда экспозиция регулируется вручную. (стр. 33), она смещается на основе ранее отрегулированной яркости.
- Интервал записи составляет приблизительно 1,0 секунды.
- Если объект слишком яркий или слишком темный, возможно, Вам не удастся выполнить съемку должным образом с выбранной величиной шага задержки.
- Возможно, Вы не сможете выполнить съемку изображений в режиме задержки экспозиции, в зависимости от режима сцены (стр. 32).

О режиме [Серия изобр]

- Вы можете последовательно воспроизводить фотоснимки, сделанные в режиме серии изображений, при помощи следующих процедур:
 - Для приостановки/возобновления: Прикоснитесь к кнопке **II**.
 - Для покадрового воспроизведения: Прикоснитесь к кнопке **◀II/II▶** в режиме паузы. Прикоснитесь к кнопке **▶** для возобновления последовательного воспроизведения.
- Вы не можете использовать следующие функции в режиме серии изображений:
 - Интеллектуальное увеличение
 - Разделение серии фотоснимков, снятых в режиме серии изображений
 - Выделение или удаление кадра из серии снимков, полученных в режиме серии изображений
 - Установка интервала кадров в режим, отличный от [1/30] при опции  (Фотоаппарат), установленной в положение [Авто]
- При воспроизведении серии фотоснимков, снятых в режиме серии изображений, с помощью компьютера или фотоаппарата, не оснащенного функцией серии изображений, отображается один снимок с 16 кадрами.
- Возможно, Вы не сможете выполнить съемку изображений в режиме серии изображений, в зависимости от режима сцены (стр. 32).

BRK (Шаг задержки): Смещение EV в режиме [Задерж.эксп]



Выполняется запись серии из трех изображений с автоматическим смещением величины экспозиции.

	+/-1.0EV	Смещает экспозицию на величину плюс или минус 1,0EV.
✓	+/-0.7EV	Смещает экспозицию на величину плюс или минус 0,7EV.
	+/-0.3EV	Смещает экспозицию на величину плюс или минус 0,3EV.

- Индикация BRK (Шаг задержки) не отображается в некоторых режимах сцены.

 (Интервал): Выбор интервала кадров в режиме [Серия изобр]



Выбирает интервал кадров в режиме [Серия изобр] (стр. 53).

✓	1/30 (1/30")	• Сначала выберите функцию [Серия изобр] в меню [Mode], а затем установите нужный интервал кадров в меню [Интервал]. Если Вы выберете функцию, отличную от [Серия изобр], эта функция будет недоступна.
	1/15 (1/15")	
	1/7.5 (1/7.5")	

-  (Интервал) не отображается в некоторых режимах сцены.

 (Уров. вспышки): Регулировка яркости света вспышки   

Регулирует количество света вспышки.

	+ (⚡+)	В направлении +: Повышает уровень вспышки.
✓	Нормальн	
	- (⚡-)	В направлении -: Понижает уровень вспышки.

- Для изменения режима вспышки см. стр. 25.
- Возможно, Вы не сможете установить уровень вспышки в зависимости от режима сцены (стр. 32).

 (Контраст): Регулировка контрастности изображения   

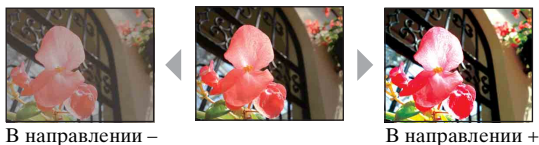

Регулирует контрастность изображения.

	+ (☉)	В направлении +: Увеличивает контрастность.
✓	Нормальн	
	- (☉)	В направлении -: Уменьшает контрастность.

 (Резкость): Регулировка резкости изображения   

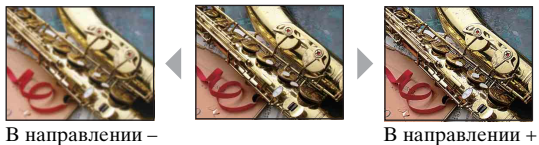

Регулирует резкость изображения.

	+ (▣)	В направлении +: Повышает резкость изображения.
✓	Нормальн	
	- (▣)	В направлении -: Смягчает изображение.

 (Установка): Изменение пунктов установки   

См. стр. 66.

Начиная с этой страницы, доступные носители данных (карта памяти “Memory Stick Duo”, внутренняя память и альбом) для пунктов меню указываются следующим образом.

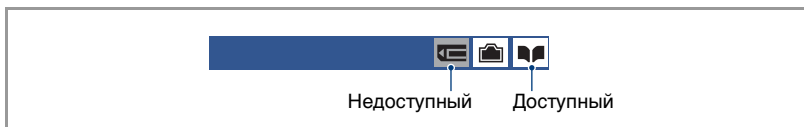

(Альбом): Отображение фотоснимков в альбоме



Отображает неподвижные изображения в альбоме.
См. стр. 37.

(Вых.из альбом): Завершение воспроизведения изображений в альбоме



Завершает воспроизведение изображений в альбоме.

(Показ слайдов): Воспроизведение серии снимков



Последовательно воспроизводит записанные изображения с эффектами и в музыкальном сопровождении.
См. стр. 40.

(Рисунок): Рисование на фотоснимках



Выполняется рисование символов или графических объектов на фотосъемках.
См. стр. 43.

(Удалить): Удаление изображений



Удаляет ненужные изображения.
См. стр. 28.

(Громкость): Регулировка громкости



Регулирует громкость.
См. стр. 28, 40.

 (Папка): Выбор папки для просмотра изображений   

Выбирает папку, в которой содержатся изображения, которые Вы хотите воспроизвести при использовании фотоаппарата с картой памяти “Memory Stick Duo”.

ДА	См. процедуру, приведенную ниже.
Отмена	Отменяет выбор.

① Выберите нужную папку с помощью кнопок ◀/▶.

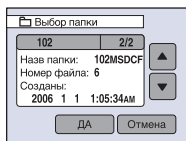



② Прикоснитесь к кнопке [ДА].

 О режиме папки

Фотоаппарат сохраняет изображения в указанной папке карты памяти “Memory Stick Duo”. Вы можете изменить папку или создать новую.

- Для создания новой папки → [Созд папку ЗАПИСИ] (стр. 73)
- Для изменения папки для записи изображений → [Изм папку ЗАПИСИ] (стр. 74)
- Если на карте памяти “Memory Stick Duo” создано несколько папок и отображается первое либо последнее изображение в папке, появятся следующие индикаторы.

: Переход к предыдущей папке.

: Переход к следующей папке.



: Перемещение к предыдущей или к следующей папке.

 (Защитить): Предотвращение случайного стирания   

Предохраняет изображения от случайного стирания. Вы можете предотвратить автоматическое удаление изображений в альбоме посредством их защиты в альбоме.



Защитить ()	См. процедуру, приведенную ниже.
Выход	Выходит из функции защиты.

Для защиты изображений в режиме одиночного изображения



- ① Отобразите изображение, которое Вы хотите защитить.
- ② Прикоснитесь к кнопке [MENU] для отображения меню.
- ③ Прикоснитесь к кнопкам ▲/▼ для отображения индикации  (Защитить), а затем прикоснитесь к кнопке  (Защитить).

- ④ Прикоснитесь к кнопке [Защитить].
Изображение будет защищено, и индикатор  (защиты) появится на изображении.



- ⑤ Для защиты других изображений отобразите нужное изображение с помощью кнопок  / , а затем прикоснитесь к кнопке [Защитить].

Для защиты изображений в индексном режиме

- ① Нажмите кнопку  (индекс) для отображения индексного экрана.
- ② Прикоснитесь к кнопке [MENU] для отображения меню.
- ③ Прикоснитесь к кнопке [Защитить] → [Выбор].
- ④ Прикоснитесь к изображению, которое Вы хотите защитить. Зеленый индикатор  (защита) появится на выбранном изображении.

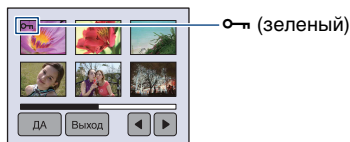

- ⑤ Повторите действия пункта ④, чтобы защитить другие изображения.
 - ⑥ Прикоснитесь к кнопке [ДА] → [ДА].
- Для защиты всех изображений в папке прикоснитесь к кнопке [Защитить] → [Все в папке] → [Вкл].

Для отмены защиты

В режиме одиночного изображения

Отобразите снимок, с которого Вы хотите снять защиту, прикоснитесь к кнопкам [MENU] → [Защитить] → [Защитить].

В индексном режиме

- ① Выберите снимок, для которого Вы хотите снять защиту, в пункте ④ подраздела “Для защиты изображений в индексном режиме”.
- ② Повторите приведенную выше операцию для всех изображений, с которых снимается защита.
- ③ Прикоснитесь к кнопке [ДА] → [ДА].

Для отмены защиты всех изображений в папке

Выберите опцию [Все в папке] при выполнении действий пункта ③ раздела “Для защиты изображений в индексном режиме”, а затем прикоснитесь к кнопке [Выкл].

- Обратите внимание, что форматирование внутренней памяти или карты памяти “Memory Stick Duo” удаляет все данные на носителе данных, даже если снимки защищены, и эти снимки не могут быть восстановлены.
- Для защиты изображения может понадобиться некоторое время.

DPOF: Добавление метки команды печати

Добавляет метку  (Команда печати) на изображения, которые Вы хотите напечатать (стр. 109).

(Печатать): Печать изображений с помощью принтера

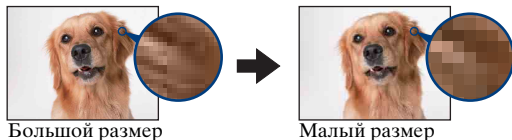

См. стр. 105.

(Изм размер): Изменение размеров записываемого изображения



Вы можете изменить размер записанного изображения (изменение размера) и сохранить его в новом файле. Исходное изображение будет сохранено даже после изменения размера.

10M	Подробные рекомендации по выбору размера изображения см. на стр. 27.
8M	
5M	
3M	
2M	
VGA	

- ① Отобразите изображение, размер которого Вы хотите изменить.
- ② Прикоснитесь к кнопке [MENU] для отображения меню.
- ③ Прикоснитесь к кнопке  для отображения кнопки  (Изм размер), а затем прикоснитесь к ней.



- ④ Прикоснитесь к нужному размеру, а затем к кнопке [ДА].
Изображение с измененным размером будет записано в папку для записи как самый новый файл.
- Подробные сведения о размерах изображения см. на стр. 12.
 - Вы не можете изменить размер фильмов, изображений, снятых в режиме серии изображений, или изображений в альбоме.
 - При изменении от небольшого размера до большого размера качество изображения ухудшается.
 - Вы не можете изменить размер до размера изображения 3:2 или 16:9.
 - При изменении размера изображения 3:2 или 16:9, верхний и нижний черные участки будут отображаться на изображении.

 (Поворот.): Поворот фотоснимка



Поворачивает фотоснимок.

	Поворачивает изображение. См. процедуру, приведенную ниже.
ДА	Определяет поворот. См. процедуру, приведенную ниже.
Отмена	Отменяет поворот.

- ① Отобразите изображение, которое нужно повернуть.
 - ② Прикоснитесь к кнопке [MENU] для отображения меню.
 - ③ Прикоснитесь к кнопкам ▲/▼ для отображения кнопки , а затем прикоснитесь к нему.
 - ④ Прикоснитесь к кнопке   для поворота изображения.
 - ⑤ Прикоснитесь к кнопке [ДА].
- Вы не можете выполнить поворот защищенных изображений, видеосъемки или изображений из серии изображений.
 - Вам, возможно, не удастся поворачивать изображения, снятые другими фотоаппаратами.
 - При просмотре изображений на компьютере информация о повороте изображения может не отражаться в зависимости от программного обеспечения.

 (Разделить): Вырезание фрагментов видеозаписи  

Сплошная видеосъемка →

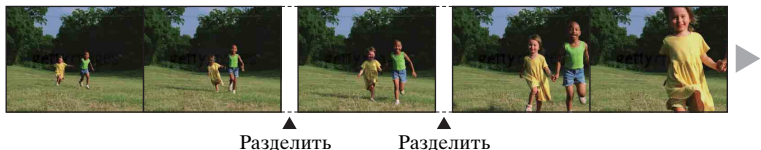

Вырезает фрагменты или удаляет ненужные участки видеозаписи. Эту функцию рекомендуется использовать, когда емкость внутренней памяти или карты памяти “Memory Stick Duo” недостаточна, или когда Вы присоединяете видеофайлы к сообщениям электронной почты.

- Обратите внимание, что исходная видеосъемка удаляется, и что ее номер пропускается. Также отметьте, что Вы не сможете восстановить файлы после того, как Вы их сократите.

ДА	См. процедуру, приведенную ниже.
Отмена	Отменяет разделение.

Пример: Сокращение видеосъемки под номером 101_0002

В данном разделе описан пример разделения видеосъемки под номером 101_0002 и ее удаления в следующей файловой конфигурации.

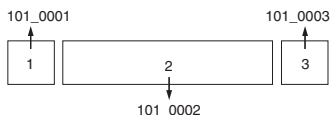

1 Сокращение эпизода A.

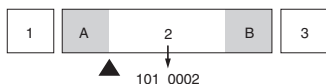

Разделить

Видеосъемка 101_0002 разделяется на видеосъемки 101_0004 и 101_0005.

2 Сокращение эпизода B.

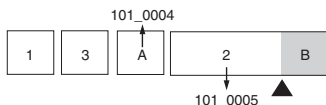

Разделить

Видеосъемка 101_0005 разделяется на видеосъемки 101_0006 и 101_0007.

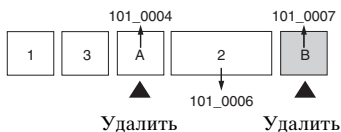

3 Удаление эпизодов A и B, если они не нужны.



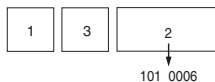

4 Остаются только нужные эпизоды.

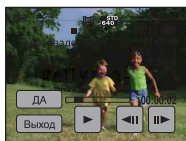

Процедура

- ① Отобразите видеосъемку, которая нужно разделить.
- ② Прикоснитесь к кнопке [MENU] для отображения меню.
- ③ Прикоснитесь к кнопке ▲/▼ для отображения кнопки  (Разделить), а затем прикоснитесь к ней.
- ④ Прикоснитесь к кнопке [ДА].
Начнется воспроизведение видеосъемки.
- ⑤ Нажмите кнопку  в нужной точке сокращения.



- Если Вы хотите отрегулировать точку сокращения, прикоснитесь к кнопке  (кадр назад/вперед).
 - Если Вы хотите изменить точку сокращения, прикоснитесь к кнопке . Воспроизведение видеосъемки начнется снова.
- ⑥ Прикоснитесь к кнопке [ДА] → [ДА].
Произойдет сокращение видеосъемки.
- Сокращенным фильмам присваиваются новые номера, а затем они записываются как самые новые файлы в выбранную папку для записи.
 - Вы не сможете сократить следующие типы изображений.
 - Фотосъемка
 - Видеосъемка, недостаточно длинная для сокращения (короче примерно двух секунд)
 - Защищенная видеосъемка (стр. 58)

 (Установка): Изменение пунктов установки



См. стр. 66.

 (Подгонка): Запись увеличенного изображения

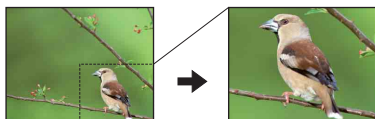

Записывает увеличенное изображение (стр. 29) как новый файл.

10M	Подробные рекомендации по выбору размера изображения см. на стр. 27.
8M	
5M	
3M	
2M	
VGA	

- ① Прикоснитесь к кнопке [MENU] во время воспроизведения с увеличением для отображения меню.
- ② Прикоснитесь к кнопке  (Подгонка).
- ③ Прикоснитесь к размеру изображения.
- ④ Прикоснитесь к кнопке [ДА].
Изображение будет записано, а исходное изображение отобразится снова.

- Подогнанное изображение будет записано как самый новый файл в выбранной папке для записи, а исходное изображение будет сохранено.
- Качество подогнанного изображения может ухудшиться.
- Вы не можете выполнить подгонку изображения до формата 3:2 или 16:9.
- Вы не можете выполнить подгонку изображения в альбоме.



Использование опций установки

Вы можете изменить настройки по умолчанию при помощи экрана  (Установка).





1 Нажмите кнопку  (экранный клавиша) для отображения кнопок сенсорной панели.

- Если переключатель режимов установлен в положение , пропустите эту операцию.

2 Прикоснитесь к кнопке [MENU] для отображения меню.

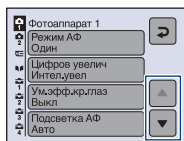

3 Прикоснитесь к кнопке  для отображения кнопки  (Установка), а затем прикоснитесь к ней.

4 Прикоснитесь к кнопкам / для отображения пункта, который Вы хотите установить, а затем прикоснитесь к нему.



5 Прикоснитесь к опции, которую Вы хотите установить.



Выбранная опция высветится синим цветом и будет установлена.

Для отключения экрана  (Установка) нажмите кнопку  (экранный клавиша).

Для возврата в меню из экрана  (Установка), повторно прикасайтесь к кнопке .

- Нажмите затвор наполовину для закрытия экрана  (Установка) и возврата в режим съемки.

Если меню не отображается

Подержите кнопку  (экранная клавиша) нажатой дольше для отображения экрана  (Установка).

Для отмены настройки  (Установка)

Прикоснитесь к кнопке [Отмена], если она появится. Если она не появляется, выберите еще раз предыдущую настройку.

- Эта настройка сохранится в памяти даже после выключения питания.

Настройки по умолчанию отмечены с помощью .

Режим АФ

Выбирается режим функционирования автоматической фокусировки.

<input checked="" type="checkbox"/>	Один (S AF)	Фокус регулируется автоматически при нажатии и удерживании наполовину вниз кнопки затвора. Этот режим полезен для съемки стационарных объектов.
<input type="checkbox"/>	Монитор (M AF)	Фокус автоматически регулируется до нажатия и удерживания наполовину вниз кнопки затвора. Этот режим сокращает время, требуемое на фокусировку. <ul style="list-style-type: none"> • Заряд батареи потребляется быстрее, чем в режиме [Один].

Цифров увелич

Выбирается режим цифрового увеличения. Фотоаппарат увеличивает изображение при помощи оптического увеличения (до 3x). Если масштаб увеличения превышает 3x, фотоаппарат использует интеллектуальное или прецизионное цифровое увеличение.

<input checked="" type="checkbox"/>	Интел.увел (Интеллектуальное увеличение) (S Q)	Осуществляется цифровое увеличение изображения почти без искажения. Эта опция недоступна, если размер изображения установлен в положение [10M] или [3:2]. <ul style="list-style-type: none"> • Максимальный масштаб увеличения с интеллектуальным увеличением изображения показан в следующей таблице.
<input type="checkbox"/>	Точность (Прецизионное цифровое увеличение) (P Q)	Все размеры изображений увеличиваются максимум до 6x, но качество изображения ухудшается.
<input type="checkbox"/>	Выкл	Цифровое увеличение не используется.



Размер изображения и максимальный масштаб увеличения при использовании интеллектуального увеличения

Размер	Максимальный масштаб увеличения
8M	Приблиз. 3,4x
5M	Приблиз. 4,2x
3M	Приблиз. 5,3x
2M	Приблиз. 6,7x
VGA(Эл почта)	Приблиз. 17x
16:9(ТВЧ)	Приблиз. 5,7x

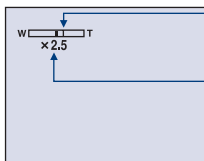
- Когда Вы нажмете кнопку увеличения, появляется индикатор масштаба увеличения следующим образом.



— Сторона W этой линии представляет собой область оптического увеличения, а сторона T представляет собой область цифрового увеличения
 — Индикатор масштаба увеличения

- Масштаб максимального увеличения интеллектуального/прецизионного увеличения включает масштаб оптического увеличения.
- Рамка искателя диапазона АФ не появится при использовании цифрового увеличения. Будет мигать индикатор  или , и АФ будет функционировать с приоритетом на объект, находящийся вблизи центра кадра.
- При использовании интеллектуального увеличения изображение на экране может выглядеть грубым. Однако, это явление не оказывает влияния на записанное изображение.

Ум.эфф.кр.глаз

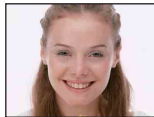

Уменьшает эффект красных глаз при использовании вспышки. Выберите это перед съемкой.

<input type="checkbox"/>	Вкл 	Уменьшает эффект красных глаз. <ul style="list-style-type: none"> • Вспышка предварительно срабатывает два или более раз перед съемкой.
<input checked="" type="checkbox"/>	Выкл	Не используется уменьшение эффекта красных глаз.







- Поскольку, пока щелкнет затвор, требуется около секунды, прочно удерживайте фотоаппарат для предотвращения эффекта вибрации. Не допускайте также движения объекта.
- Уменьшение эффекта красных глаз может не принести желаемого результата в зависимости от индивидуальных особенностей, расстояния до объекта, если объект не видит вспышку в момент ее срабатывания, и при других условиях.

Подсветка АФ

Подсветка АФ излучает заполняющий свет для выполнения более легкой фокусировки на объект в темных окружающих условиях.

Подсветка АФ излучает красный свет, позволяющий фотоаппарату легко выполнить фокусировку при нажатой наполовину кнопке затвора, пока фокус не будет зафиксирован. В это время появится индикатор .

<input checked="" type="checkbox"/>	Авто	Подсветка АФ используется.
<input type="checkbox"/>	Выкл	Подсветка АФ не используется.

- Если свет подсветки АФ не достигает объекта в достаточной мере, или если объект не является контрастным, фокусировка не будет достигнута. (Рекомендуется расстояние приблизительно до 2 м (увеличение: W)/1,5 м (увеличение: T).)
- Фокусировка будет достигнута, как только свет подсветки АФ достигнет объекта, даже если свет будет попадать слегка в сторону от центра объекта.
- Если установлена функция предварительной установки фокусировки (стр. 35), опция подсветка АФ не функционирует.
- Рамка искателя диапазона АФ не появится. Будет мигать индикатор ,  или , и АФ будет функционировать с приоритетом на объект, находящийся вблизи центра кадра.
- Подсветка АФ не работает, если в режиме сцены выбран  (режим сумерек),  (режим ландшафта) или  (режим фейерверка).
- Подсветка АФ испускает очень яркий свет. Несмотря на то, что проблем с безопасностью не возникает, не смотрите прямо на излучатель подсветки АФ в близком диапазоне.

Настройки по умолчанию отмечены с помощью .

Авто Просмотр

Отображает записанное изображение на экране в течение приблизительно двух секунд сразу после фотосъемки.

<input checked="" type="checkbox"/>	Вкл	Автоматический просмотр используется.
<input type="checkbox"/>	Выкл	Автоматический просмотр не используется.

- Если в это время Вы нажмете наполовину вниз кнопку затвора, то дисплей записанного изображения исчезнет, и Вы немедленно сможете выполнить съемку следующего изображения.

Данная опция не появляется при вставленной в фотоаппарат карте памяти “Memory Stick Duo”.

Формат

Выполняется форматирование внутренней памяти.

- Обратите внимание, что форматирование безвозвратно удаляет все данные на встроенной памяти, включая также защищенные изображения.

Появится сообщение “Все дан. во внутренней памяти будут стерты Готовы?”.

ДА	Выполняется форматирование внутренней памяти.
Отмена	Форматирование отменяется.

Данная опция появляется только при вставленной в фотоаппарат карте памяти “Memory Stick Duo”.

Формат

Выполняет форматирование карты памяти “Memory Stick Duo”. Имеющаяся в продаже карта памяти “Memory Stick Duo” уже отформатирована и может быть сразу использована.

- Заметьте, что форматирование безвозвратно уничтожает все данные на карте памяти “Memory Stick Duo”, включая даже защищенные изображения.

Появится сообщение “Все дан. в плате Memory Stick будут стерты Готовы?”.

ДА	Выполняет форматирование карты памяти “Memory Stick Duo”.
Отмена	Форматирование отменяется.

Созд папку ЗАПИСИ

Создает папку на карте памяти “Memory Stick Duo” для записи изображений. Появится экран создания папки.

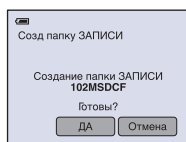

ДА	Будет создана новая папка под номером, на единицу превышающим наибольший номер, и эта папка станет текущей папкой для записи.
Отмена	Создание папки отменяется.

- Если Вы не создадите новую папку, в качестве папки для записи будет выбрана папка “101MSDCF”.
- Вы можете создавать папки, обозначенные до “999MSDCF”.
- Изображения будут записываться во вновь созданную папку до тех пор, пока не будет создана или выбрана другая папка.
- Вы не можете удалить папку с помощью фотоаппарата. Для удаления папки используйте Ваш компьютер и т.п.
- В одной папке может быть сохранено до 4000 изображений. Когда емкость папки превышает, автоматически создается новая папка.
- Подробные сведения см. в разделе разделе “Места хранения файлов изображения и имена файлов” (стр. 93).

Изм папку ЗАПИСИ

Изменяет папку, используемую в настоящий момент для записи изображений. Появится экран выбора папки.

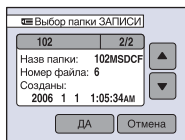

ДА	Выберите нужную папку, прикасаясь к кнопкам ▲/▼, а затем к кнопке [ДА].
Отмена	Изменение папки для записи отменяется.

- Вы не можете выбрать папку “100MSDCF” в качестве папки для записи.
- Вы не можете переместить записанные изображения в другую папку.



Копировать

Копируются все изображения на встроенной памяти или в альбоме на карту памяти “Memory Stick Duo”.

Внутренняя память	Копируются файлы изображений на встроенной памяти.
Альбом	Копируются файлы изображений в альбоме.

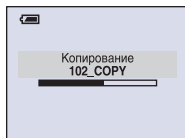
- ① Вставьте карту памяти “Memory Stick Duo”, имеющую емкость 32 Мб или больше.
- ② Прикоснитесь к носителю информации ([Внутренняя память] или [Альбом]), с которого Вы хотите скопировать файлы изображений.
Появится сообщение “Все дан.во внутр.памяти будут скопированы (Все данные в альбоме будут скопированы) Готовы?”.
- ③ Прикоснитесь к кнопке [ДА].
Начнется копирование.



- Используйте полностью заряженный батарейный блок или сетевой адаптер переменного тока (не прилагается). Если Вы попытаетесь копировать файлы изображений, используя батарейный блок с небольшим оставшимся зарядом, батарейный блок может разрядиться, что приведет к сбою копирования или возможному повреждению данных.
- Вы не можете выполнить копирование отдельных изображений.
- Оригинальные изображения на встроенной памяти или в альбоме остаются после копирования. Для удаления содержимого встроенной памяти или альбома выполните команду [Формат] в опциях  (Внутренняя память) (стр. 72) или  (Альбом) (стр. 76).
- Вы не можете выбрать папку, скопированную на карту памяти “Memory Stick Duo”.
- Даже если Вы копируете данные, метка  (Команда печати) не копируется.
- При копировании с альбома установка защиты изображения не копируется.
- При воспроизведении изображений в альбоме последовательность изображений, отображаемых на экране, может отличаться от последовательности изображений, скопированных на карту памяти “Memory Stick Duo”.

Настройки по умолчанию отмечены с помощью .

Запись в альбом

При съемке изображений Вы можете выбрать сохранение уменьшенных копий оригинальных изображений.

<input checked="" type="checkbox"/>	Вкл ()	При съемке изображений сохраняются уменьшенные копии оригинальных изображений в альбом.
<input type="checkbox"/>	Выкл	Не сохраняются уменьшенные копии оригинальных изображений в альбом.

- Фотосъемки записываются в альбом с размером изображения [VGA(Эл почта)] и качеством изображения [Стандарт].
- Фильмы не записываются в альбом.
- Подробные сведения об альбоме см. в разделе “Использование альбома” (стр. 37).

Формат

Форматирует альбом.

- Обратите внимание, что форматирование безвозвратно удаляет все данные в альбоме, включая даже защищенные изображения.

Появится сообщение “Все данные в альбоме будут стерты Готовы?”.

ДА	Форматирует альбом.
Отмена	Форматирование отменяется.

Провер. Альбом

Восстанавливает данные изображений в альбоме. При появлении на экране сообщения “Ошибка данных альбома” выполните эту опцию.

ДА	Восстанавливает данные изображений.
Отмена	Отмена восстановления.

- При выполнении опции [Провер. Альбом] установка защиты изображений снимается. Установите повторно защиту тех изображений, которые Вы не хотите удалять.

Загруз.музык

Загружается музыка для воспроизведения при демонстрации слайдов.
См. стр. 40, 100, 102.

Формат музык

Если Вы не можете воспроизвести музыкальный файл для демонстрации слайдов, музыкальный файл, возможно, поврежден. Если это случилось, выполните опцию [Формат музык], а затем перенесите музыку с помощью опции [Загруз.музык], используя прилагаемое программное обеспечение “Music Transfer”.

- При форматировании области записи музыкального файла все музыкальные файлы удаляются и не могут быть восстановлены.

Появится сообщение “Все данные будут стерты Готовы?”.

ДА	Форматируются музыкальные файлы. Все данные, отличные от музыкальных файлов, остаются в прежнем состоянии.
Отмена	Форматирование отменяется.

Настройки по умолчанию отмечены с помощью .

Задн.Подсв.ЖКД



Выбирает яркость подсветки ЖКД при использовании фотоаппарата с батарейным блоком.

	Яркий	Увеличивает яркость.
	Нормальн	

- Вы можете изменять установки более продолжительным нажатием кнопки  (переключатель дисплея экрана).
- При выборе опции [Яркий] заряд батареи расходуется быстрее.

Зуммер сигн

Выбираются звуковые сигналы во время работы Вашего фотоаппарата.

	Затвор	Включает звук затвора при нажатии кнопки затвора.
	Вкл	Включается звуковой сигнал/звук затвора, когда Вы нажимаете кнопку  (экранную клавишу)/нажимаете кнопку затвора/управляете кнопками сенсорной панели.
	Выкл	Выключает звуковой сигнал/звук затвора.

Язык

Выбирается язык, используемый для отображения опций меню, предупреждений и сообщений.

Инициализац.

Выполняется инициализация настроек на их значения по умолчанию.

Появится сообщение “Инициализац. всех уст. Готовы?”.

ДА	Настройки переустанавливаются на установки по умолчанию.
Отмена	Отмена переустановки.

- Убедитесь, что во время переустановки не отсоединено питание.
- Данные во внутренней памяти или альбоме сохраняются даже после сброса.

Настройки по умолчанию отмечены с помощью .

Номер файла

Выбирается способ, используемый для присвоения номеров файлов изображениям.

<input checked="" type="checkbox"/>	Серия	Номера файлов присваиваются последовательно даже при изменении папки для записи или карты памяти “Memory Stick Duo”. (Если замененная карта памяти “Memory Stick Duo” содержит файл с номером больше, чем последний присвоенный номер, будет присвоен номер, на единицу превышающий наибольший номер.)
	Сброс	Каждый раз при изменении папки начинается с номера 0001. (Если папка для записи содержит файл, будет присвоен номер, на единицу превышающий наибольший номер.)

Подсоед USB

Выбирается режим USB, используемый для подсоединения фотоаппарата к компьютеру или к PictBridge-совместимому принтеру с помощью многофункционального кабеля.

	PictBridge	Фотоаппарат подсоединяется к PictBridge-совместимому принтеру (стр. 105).
	PTP	Если установлена опция [PTP] (Протокол передачи изображений) и фотоаппарат подсоединен к компьютеру, изображения в папке для записи в фотоаппарате будут скопированы на компьютер. (Совместимо с Windows XP и Mac OS X.)
	Mass Storage	Устанавливает соединение Mass Storage между фотоаппаратом и компьютером или другим устройством USB (стр. 88).
<input checked="" type="checkbox"/>	Авто	<p>Фотоаппарат автоматически распознает и установит связь с компьютером или PictBridge-совместимым принтером (стр. 88 и 105).</p> <ul style="list-style-type: none"> • Если между фотоаппаратом и PictBridge-совместимым принтером не устанавливается связь при установке опции [Авто], измените установку на опцию [PictBridge]. • Если между фотоаппаратом и компьютером или другим устройством USB не устанавливается связь при установке опции [Авто], измените установку на опцию [Mass Storage].

Видеовыход

Устанавливается выходной видеосигнал в соответствии с системой цветного телевидения подсоединенного видеоборудования. Разные страны и области используют различные системы цветного телевидения. Если Вы хотите просмотреть изображения на экране телевизора, обратитесь к стр. 83 за информацией о системе цветного телевидения страны или региона, в которых используется фотоаппарат.

NTSC	Устанавливает выходной видеосигнал в режим NTSC (например, для США, Японии).
PAL	Устанавливает выходной видеосигнал в режим PAL (например, для Европы).

Устан часов

Устанавливается дата и время. Выберите формат отображения данных на 1/2 экрана, а затем установите время на 2/2 экрана.

<input checked="" type="checkbox"/>	Г/М/Д	Выберите порядок отображения времени. Прикоснитесь к кнопке → и установите время на 2/2 экрана.
<input type="checkbox"/>	М/Д/Г	
<input type="checkbox"/>	Д/М/Г	

- ① Прикоснитесь к нужному формату отображения даты, затем к кнопке →.
- ② Прикоснитесь к пункту, который нужно установить, а затем установите численное значение с помощью кнопок ▲/▼.
- ③ Прикоснитесь к кнопке [ДА].

Настройки по умолчанию отмечены с помощью .

Калибровка

Позволяет Вам выполнить калибровку, если кнопки сенсорной панели не реагируют при нажатии в соответствующих точках.

Используя перо, прикоснитесь к метке **x**, отображаемой на экране.

Для остановки процесса калибровки на полпути прикоснитесь к кнопке [Отмена].

Регулировки, выполненные до этого момента, не будут действовать.

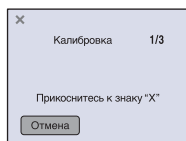



Метка **x** переместится на экран.



Если у Вас не получится нажать в правильном месте, калибровка не будет выполнена. Нажмите еще раз на значок **x**.

Корпус

Изменяет функцию некоторых кнопок для эксплуатации фотоаппарата, установленного в морской футляр.

	Вкл. ()	Изменяются функции кнопок.
	Выкл.	Никакие функции не изменяются.

При установке [Вкл] кнопки будут работать следующим образом.

- Кнопка  (Выключатель экранной индикации): Кнопка вспышки для съемки. Она не работает для просмотра.
- Кнопка  /  (Воспроизведение с увеличением): Кнопка увеличения для съемки, предыдущее/следующее изображение для просмотра
- При установке [Вкл] запись в режиме макро активируется автоматически.
- Подробные сведения приведены в инструкции по эксплуатации, прилагаемой к морскому футляру.



Просмотр изображений на экране телевизора

Вы можете просматривать изображения на экране телевизора посредством подсоединения фотоаппарата к телевизору.

Выключите питание Вашего фотоаппарата и телевизора перед соединением фотоаппарата с телевизором.

1 Подсоедините фотоаппарат к телевизору.

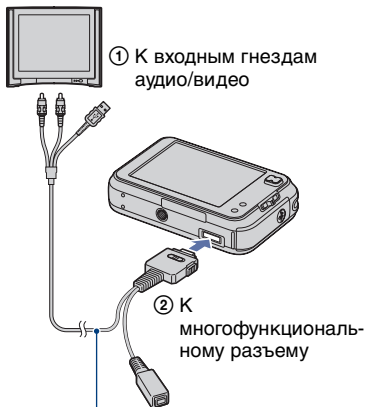

① К входным гнездам аудио/видео

② К многофункциональному разъему

Кабель для многофункционального разъема

- Положите фотоаппарат так, чтобы экран был обращен вверх.
- Если Ваш телевизор имеет стереофонические входные гнезда, подсоедините штекер аудио (черный) многофункционального кабеля к левому гнезду аудио.

2 Установите переключатель на кабеле для многофункционального разъема в положение "TV".



3 Включите телевизор и установите переключатель входного сигнала телевидение/видео в положение "video".

- Подробные сведения приведены в инструкции по эксплуатации, прилагаемой к телевизору.

4 Установите переключатель режимов в положение , и включите фотоаппарат.

Переключатель режимов

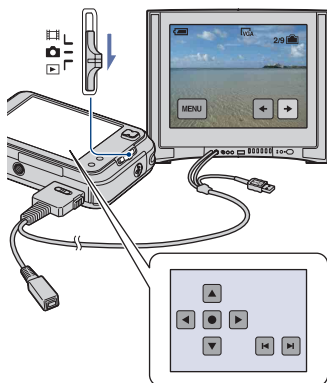

Изображения, снятые фотоаппаратом, появятся на экране телевизора.

Изображения исчезнут, и на экране фотоаппарата появятся кнопки.

Прикасайтесь к кнопкам ◀/▶ на экране фотоаппарата для переключения изображения назад и вперед на экране телевизора. Управляйте меню, прикасаясь к кнопкам ▲/▼/◀/▶ для перемещения курсора, а затем к кнопке ● для установки.

- При использовании Вашего фотоаппарата за границей, возможно, понадобится переключить выходной видеосигнал на сигнал, согласующийся с системой Вашего телевизора (стр. 80).

О системах цветного телевидения

Если Вы хотите просматривать изображения на экране телевизора, Вам понадобится телевизор с входным гнездом видео и кабель для многофункционального разъема. Система цветного телевидения должна соответствовать системе Вашего цифрового фотоаппарата. Проверьте следующий перечень для системы цветного телевидения страны или региона, где используется фотоаппарат.

Система NTSC

Багамские острова, Боливия, Венесуэла, Канада, Колумбия, Корея, Мексика, Перу, Суринам, США, Тайвань, Филиппины, Центральная Америка, Чили, Эквадор, Ямайка, Япония и т.д.

Система PAL

Австралия, Австрия, Бельгия, Венгрия, Германия, Голландия, Гонконг, Дания, Испания, Италия, Китай, Кувейт, Малайзия, Новая Зеландия, Норвегия, Польша, Португалия, Сингапур, Словацкая Республика, Соединенное Королевство, Таиланд, Финляндия, Чешская Республика, Швейцария, Швеция и т.д.

Система PAL-M

Бразилия

Система PAL-N

Аргентина, Парагвай, Уругвай

Система SECAM

Болгария, Гвиана, Ирак, Иран, Монако, Россия, Украина, Франция и т.д.



Получение удовольствия от Вашего компьютера с системой Windows

Подробные сведения об использовании компьютера Macintosh приведены в разделе “Использование Вашего компьютера Macintosh” (стр.101). В данном разделе приводится описание английской версии содержимого на экране.



Установка программного обеспечения (прилагается) (стр. 86)



Копирование изображений на Ваш компьютер (стр. 87)

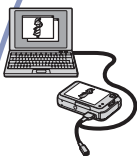

- Просмотр изображений на Вашем компьютере

Наслаждение фотоснимками с помощью программного обеспечения “Picture Motion Browser” и “Music Transfer” (стр. 95 и 100)



- Просмотр изображений, сохраненных на Вашем компьютере
- Просмотр фотоснимков, отсортированных по дате
- Редактирование изображений
- Добавление/изменение музыки при помощи программного обеспечения “Music Transfer”



- Печать изображений

Рекомендуемая конфигурация компьютера

Для компьютера, подсоединенного к фотоаппарату, рекомендуется следующая конфигурация.

Рекомендуемая конфигурация для копирования изображений

Операционная система

(предварительно установленная): Microsoft Windows 2000 Professional, Windows Millennium Edition, Windows XP Home Edition или Windows XP Professional

- Работа не гарантируется в конфигурации, основанной на модернизации операционных систем, описанных выше, или в мульти-загрузочной среде.

Гнездо USB: Входит в стандартный комплект поставки

Рекомендуемая конфигурация для использования программного обеспечения “Picture Motion Browser” и “Music Transfer”

Операционная система

(предварительно установленная): Microsoft Windows 2000 Professional, Windows Millennium Edition, Windows XP Home Edition, или Windows XP Professional

Звуковая карта: 16-битная стереофоническая звуковая карта с громкоговорителями

ЦП/Память: Pentium III 500 МГц и выше, 128 Мб оперативной памяти и более (Рекомендуется: Pentium III 800 МГц и выше и 256 Мб оперативной памяти и более)

Программное обеспечение:

DirectX 9.0c или более поздняя версия

Жесткий диск: Требуемое дисковое пространство для установки — 200 Мб и более

Дисплей: Разрешение экрана: 1024 x 768 точек или более
Цвет: High Color (16-битный цвет) или более

- Программное обеспечение совместимо с технологией DirectX. Может потребоваться установка “DirectX”.

Примечания по подсоединению Вашего фотоаппарата к компьютеру

- Функционирование не гарантируется для всех упомянутых выше рекомендуемых конфигураций компьютера.
- Если Вы подсоедините два или более устройства USB к одному компьютеру одновременно, некоторые устройства, включая Ваш фотоаппарат, могут не функционировать в зависимости от используемых Вами типов устройств USB.
- Функционирование не гарантируется при использовании концентратора USB.
- Подсоединение Вашего фотоаппарата с помощью интерфейса USB, совместимого с Hi-Speed USB (совместимый с USB 2.0), позволяет выполнить усовершенствованную передачу данных (высокоскоростную передачу), поскольку данный фотоаппарат совместим с Hi-Speed USB (совместимый с USB 2.0).
- Существует три режима соединения USB при подсоединении к компьютеру, режимы [Авто] (настройка по умолчанию), [Mass Storage] и [PTP]. В данном разделе в качестве примера описываются режимы [Авто] и [Mass Storage]. Подробные сведения о [PTP] см. на стр. 79.
- Когда Ваш компьютер возобновляет работу из режима ожидания или спящего режима, связь между Вашим фотоаппаратом и Вашим компьютером может восстановиться не одновременно.

Техническая поддержка

Дополнительная информация по данному изделию и ответы на часто задаваемые вопросы могут быть найдены на Web-сайте поддержки покупателей Sony. <http://www.sony.net/>

Установка программного обеспечения (прилагается)



Вы можете установить программное обеспечение (прилагается), используя следующую процедуру.

- При использовании Windows 2000/Me не подсоединяйте фотоаппарат к компьютеру перед установкой.
- В Windows 2000/XP войдите в систему в качестве Администратора.
- При установке прилагаемого программного обеспечения драйвер USB устанавливается автоматически.

1 Включите Ваш компьютер и вставьте диск CD-ROM (прилагается) в привод CD-ROM.

Появится экран меню установки.



- Если он не появляется, дважды щелкните по пиктограмме  (My Computer) →  (SONYPICTUTIL).

2 Щелкните по опции [Install].

Появится экран “Choose Setup Language” (выбор языка установки).

3 Выберите нужный язык, а затем щелкните по кнопке [Next].

Появится экран “License Agreement” (лицензионное соглашение).

Внимательно прочитайте соглашение. Если Вы принимаете условия соглашения, щелкните по селективной кнопке, расположенной рядом с опцией [I accept the terms of the license agreement] (Я согласен с условиями лицензионного соглашения), а затем щелкните по кнопке [Next].

4 Следуйте инструкциям, появляющимся на экране, для завершения установки.

- Когда появится сообщение с запросом на подтверждение перезагрузки компьютера, перезагрузите компьютер, следуя инструкциям, появляющимся на экране.
- DirectX можно установить в зависимости от системной конфигурации Вашего компьютера.

5 Извлеките диск CD-ROM после завершения установки.

После того, как Вы установите программное обеспечение, на рабочем столе будет создан значок ярлыка для web-сайта регистрации покупателей.

Когда Вы зарегистрируетесь на web-сайте, Вы можете получать надежную и полезную поддержку покупателям. <http://www.sony.net/registration/di>

Копирование изображений на Ваш компьютер

В данном разделе в качестве примера описывается процесс использования компьютера с системой Windows. Вы можете выполнить копирование с фотоаппарата на Ваш компьютер следующим образом.

Для компьютера, имеющего слот для карты памяти Memory Stick

Извлеките карту памяти “Memory Stick Duo” из фотоаппарата и вставьте ее в адаптер карты памяти Memory Stick Duo. Вставьте адаптер карты памяти Memory Stick Duo в компьютер и скопируйте изображения.

- Даже если Вы используете Windows 95/98/98 Second Edition/NT, Вы сможете копировать изображения вставляя “Memory Stick Duo” в слот для Memory Stick на Вашем компьютере.
- Если карта памяти “Memory Stick PRO Duo” не распознается, см. стр. 117.

Для компьютера, не имеющего слота для карты памяти Memory Stick

Для копирования изображений выполните действия этапов с 1 по 4, приведенных на стр. с 87 по 92.

- При использовании Windows 2000/Me, прежде чем продолжить, установите программное обеспечение (прилагается). Для Windows XP установка не требуется.
- Индикация экрана в данном разделе показана на примере копирования изображений с карты памяти “Memory Stick Duo”.

С Windows 95/98/98 Second Edition/NT:

Данный фотоаппарат несовместим с этими версиями операционной системы Windows. Если Вы пользуетесь компьютером без слота для Memory Stick, используйте устройство считывания/записи Memory Stick (не прилагается) для копирования изображений с “Memory Stick Duo” на Ваш компьютер. Для копирования изображений во внутреннюю память Вашего компьютера скопируйте изображения сначала в “Memory Stick Duo”, а затем скопируйте их на Ваш компьютер, как это описано выше.

Этап 1: Подготовка фотоаппарата и компьютера

1 Вставьте карту памяти “Memory Stick Duo” с записанными изображениями в фотоаппарат.

- При копировании изображений во внутренней памяти этот пункт не требуется.

2 Вставьте в фотоаппарат батарейный блок, заряженный в достаточной степени, или подсоедините фотоаппарат к сетевой розетке при помощи сетевого адаптера переменного тока (не прилагается) (стр. 14).

- Если Вы будете копировать изображения на Ваш компьютер с использованием батарейного блока с малым оставшимся зарядом, копирование может быть не выполнено или изображения могут повредиться, если заряд батарейного блока будет исчерпан слишком быстро.

3 Установите переключатель режимов в положение , затем включите фотоаппарат и компьютер.

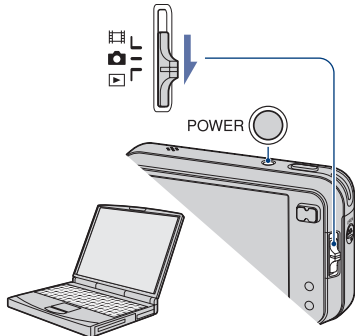

Этап 2: Подсоединение фотоаппарата к Вашему компьютеру

1 Подсоедините фотоаппарат к компьютеру.

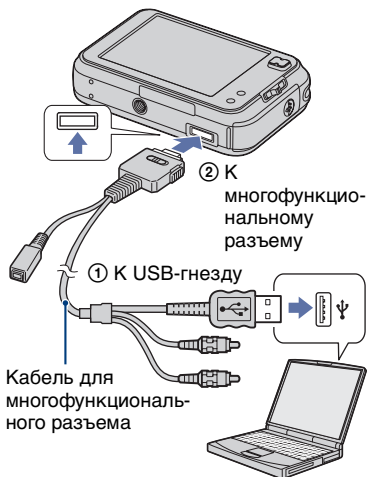

2 Установите переключатель на кабеле для многофункционального разъема в положение "CAMERA".



- При установленной системе Windows XP на рабочем столе откроется мастер автоматического воспроизведения.

На экране фотоаппарата появится сообщение “Режим USB Mass Storage”.

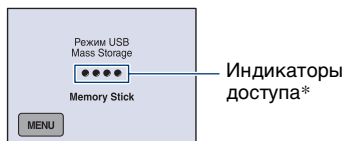

Если соединение USB устанавливается в первый раз, Ваш компьютер автоматически запустит программу по распознаванию фотоаппарата. Подождите некоторое время.

* Во время сеанса связи индикаторы доступа высвечиваются красным светом. Не пользуйтесь компьютером до тех пор, пока индикаторы не загорятся белым светом.

- Если сообщение “Режим USB Mass Storage” не появляется, установите опцию [Подсоед USB] в положение [Mass Storage] (стр. 79).
- После установки программного обеспечения (прилагается) может отображаться экран [Import Images] (Импорт изображений) (стр. 96). В этом случае Вы можете импортировать изображения напрямую при помощи “Picture Motion Browser”.

Этап 3-А: Копирование изображений на компьютер

XP

- Для Windows 2000/Me выполните действия процедуры, описанной в подразделе “Этап 3-В: Копирование изображений на компьютер” на стр. 91.
- При работе с системой Windows XP, если окно мастера не появится автоматически, выполните следующие процедуры, описанные в разделе “Этап 3-В: Копирование изображений на компьютер” на стр. 91.

В данном разделе описывается пример копирования изображений в папку “My Documents”.

- 1 После выполнения соединения USB на этапе 2, щелкните по опции [Copy pictures to a folder on my computer using Microsoft Scanner and Camera Wizard] (копирование изображений в папку на моем компьютере с помощью мастера сканера и камеры Microsoft) → [OK], как только экран мастера автоматически появится на рабочем столе.

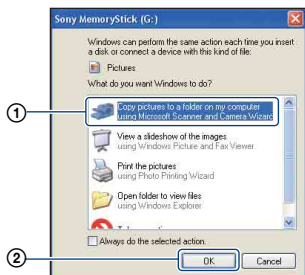

Появится экран “Scanner and Camera Wizard” (мастер сканера и камеры).

- 2 Щелкните по кнопке [Next].

Появятся изображения, сохраненные на карте памяти “Memory Stick Duo” фотоаппарата.

- Если карта памяти “Memory Stick Duo” не вставлена, появятся изображения на внутренней памяти.

3 Щелкните в окошке у ненужных изображений, чтобы удалить галочку, указав, что они не будут копироваться, а затем щелкните по кнопке [Next].

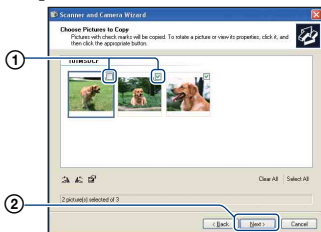

Появится экран “Picture Name and Destination” (название и место записи изображения).

4 Выберите название и место хранения для изображений, а затем щелкните по кнопке [Next].

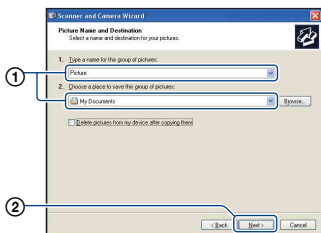

Начнется копирование изображений. Когда копирование будет завершено, появится экран “Other Options” (другие опции).

- В данном разделе описывается пример копирования изображений в папку “My Documents”.

5 Щелкните по селективной кнопке, расположенной рядом с опцией [Nothing, I'm finished working with these pictures] (Ничего. Я закончил работу с этими изображениями) для ее выбора, а затем щелкните по кнопке [Next].

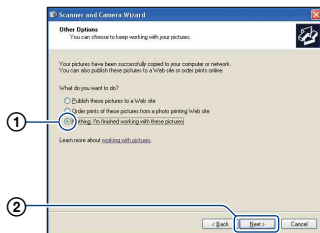

Появится экран “Completing the Scanner and Camera Wizard” (завершение работы мастера сканера и камеры).

6 Щелкните по кнопке [Finish].

Окно мастера закроется.

- Для продолжения копирования других изображений, отсоедините кабель для многофункционального разъема (стр. 92). Затем выполните действия процедуры, приведенной в подразделе “Этап 2: Подсоединение фотоаппарата к Вашему компьютеру” на стр. 88.

Этап 3-В: Копирование изображений на компьютер

2000 Me

- Для Windows XP выполните действия процедуры, приведенной в подразделе “Этап 3-А: Копирование изображений на компьютер” на стр. 89.

В данном разделе описывается пример копирования изображений в папку “My Documents”.

1 Дважды щелкните по пиктограмме [My Computer] → [Removable Disk] → [DCIM].

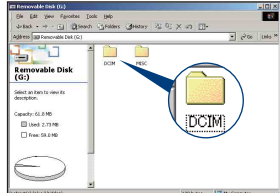

- Если значок “Removable Disk” (съёмный диск) не отображается на экране, см. стр. 118.

2 Дважды щелкните по папке, где хранятся файлы изображений, которые Вы хотите скопировать. Затем щелкните правой кнопкой по файлу изображения для отображения меню и щелкните по опции [Copy].

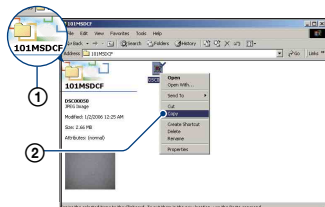

- Сведения о хранении файлов снимков см. на стр. 93.

3 Дважды щелкните по папке [My Documents]. Затем щелкните правой кнопкой по окну “My Documents” для отображения меню и щелкните по опции [Paste].

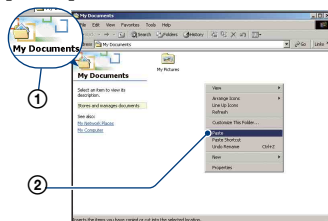

Файлы изображений будут скопированы в папку “My Documents”.

- Если изображение с таким же именем файла существует в папке назначения копирования, появится сообщение с запросом на подтверждение перезаписи. Если Вы перезаписываете существующее изображение на новое, данные исходного файла удаляются. Для копирования файла изображения на компьютер без перезаписи, измените имя файла на другое имя, а затем выполните копирование файла изображения. Однако имейте в виду, что если Вы измените имя файла, возможно (стр. 94), Вы не сможете воспроизвести такое изображение с помощью Вашего фотоаппарата.

Этап 4: Просмотр изображений на Вашем компьютере

Данный раздел описывает процедуру просмотра скопированных изображений в папке “My Documents”.

1 Щелкните по кнопке [Start] → [My Documents].



Отобразится содержание папки “My Documents”.

- Если Вы не используете Windows XP, дважды щелкните по папке [My Documents] на рабочем столе.

2 Дважды щелкните по файлу нужного изображения.

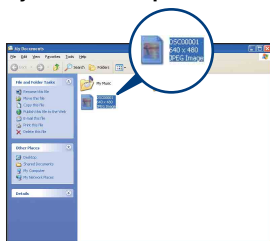

Отобразится изображение.

Для удаления соединения USB

Выполните заблаговременно процедуры, перечисленные ниже, при:

- Отсоединении кабеля для многофункционального разъема
- Извлечении карты памяти “Memory Stick Duo”
- Вставлении карты памяти “Memory Stick Duo” в фотоаппарат после копирования изображений из внутренней памяти
- Выключении питания фотоаппарата

① Дважды щелкните по пиктограмме на панели задач.



Выполните здесь двойной щелчок

- ② Щелкните по пиктограмме  (Sony DSC) → [Stop].
- ③ Подтвердите выбор устройства в окне подтверждения, затем щелкните по кнопке [OK].
- ④ Щелкните по кнопке [OK]. Устройство отсоединено.
 - Пункт ④ не нужен для Windows XP.

Места хранения файлов изображений и имена файлов

Файлы изображения, записанные Вашим фотоаппаратом, группируются в виде папок на карте памяти “Memory Stick Duo”.

Пример: просмотр папок в Windows XP

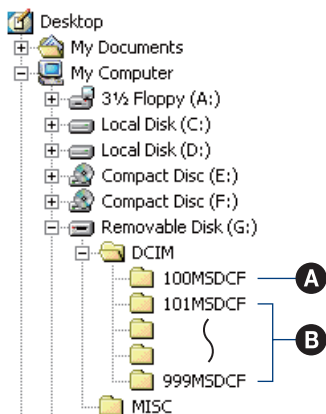

- A** Папка, содержащая данные изображений, записанные при помощи фотоаппарата, не оснащенного функцией создания папок
- B** Папка, содержащая данные изображений, записанные при помощи данного фотоаппарата. Если не создано новых папок, существуют следующие папки:
 - Карта памяти “Memory Stick Duo”; только папка “101MSDCF”
 - Внутренняя память; только папка “101_SONY”

- Вы не можете выполнять запись файлов изображений в папку “100MSDCF”. Изображения в данных папках доступны только для просмотра.
- Вы не можете записывать/воспроизводить файлы изображений в папке “MISC”.
- Файлам изображений присваиваются имена следующим образом. □□□□ подразумевает любой номер в пределах диапазона от 0001 до 9999. Числовая часть названия файла видеосъемки, записанной в режиме видеосъемки, и ее соответствующего файла индексного изображения одна и та же.
 - Файлы фотоснимков: DSC0□□□□.JPG
 - Файлы видеосъемки: MOV0□□□□.MPG
 - Файлы индексных изображений, записанные при выполнении Вами видеосъемки: MOV0□□□□.THM
- Для получения подробной информации о папках см. стр. 58 и 73.

Просмотр файлов изображений, сохраненных на компьютере, с помощью Вашего фотоаппарата (с использованием карты памяти “Memory Stick Duo”)

В данном разделе в качестве примера описывается процесс использования компьютера с системой Windows. Если файл изображения, скопированный на компьютер, больше не сохраняется на карте памяти “Memory Stick Duo”, Вы можете снова просмотреть это изображение на фотоаппарате путем копирования файла изображения, находящегося на компьютере, на карту памяти “Memory Stick Duo”.

- Выполнение действий пункта 1 не требуется, если имя файла, установленное Вашим фотоаппаратом, не было изменено.
- Возможно, Вы не сможете воспроизвести некоторые изображения, в зависимости от размера изображения.
- Если файл изображения был обработан на компьютере, или если файл изображения был записан при помощи модели, отличной от модели Вашего фотоаппарата, воспроизведение на Вашем фотоаппарате не гарантируется.
- Если нет папки, то сначала создайте ее при помощи Вашего фотоаппарата (стр. 73), а затем скопируйте файл с фотоснимками.

- В зависимости от установок компьютера, может отображаться расширение. Расширение для фотоснимков JPG, а расширение для видеосъемки MPG. Не изменяйте расширение.

2 Скопируйте файл изображения в папку карты памяти “Memory Stick Duo” в следующей последовательности.

- ① Щелкните правой кнопкой по файлу изображения, а затем щелкните по пункту [Copy].
 - ② Дважды щелкните по пиктограмме [Removable Disk] или [Sony MemoryStick] в папке [My Computer].
 - ③ Щелкните правой кнопкой по папке [□□□MSDCF] в папке [DCIM], а затем щелкните по пункту [Paste].
- □□□ обозначает любой номер в диапазоне от 100 до 999.

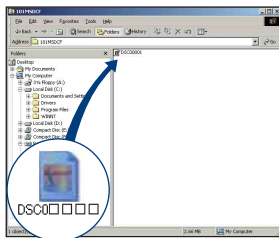

1 Щелкните правой кнопкой по файлу изображения, а затем щелкните по пункту [Rename]. Измените имя файла на “DSC0□□□□”.

Введите номер от 0001 до 9999 в качестве □□□□.

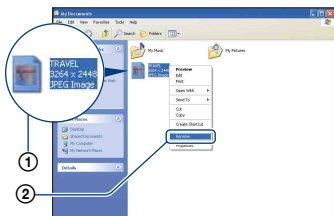

- Если появится сообщение с запросом на подтверждение перезаписи, введите другой номер.

Использование прилагаемого программного обеспечения “Picture Motion Browser” (прилагается)

Благодаря преимуществам программного обеспечения Вы сможете использовать фотоснимки и видеофильмы с фотоаппарата чаще, чем когда-либо.

В данном разделе обобщены функции “Picture Motion Browser” и приведены основные инструкции.

Общее представление о программном обеспечении “Picture Motion Browser”

С помощью “Picture Motion Browser” Вы можете:

- Импортировать фотоснимки с помощью фотоаппарата и отображать их на компьютере.
- Сортировать изображения на компьютере по календарной дате съемки для их просмотра.
- Ретушировать, печатать и отправлять изображения как приложения электронной почты, изменять дату съемки и т.д.
- Подробные сведения о “Picture Motion Browser” приведены в Help.

Для получения доступа к Help щелкните по кнопке [Start] (Пуск) → [All Programs] (Все программы) (в Windows 2000/Me, [Programs] (Программы)) → [Sony Picture Utility] (Утилита фотоснимков Sony) → [Help] (Справка) → [Picture Motion Browser] (Браузер перемещения фотоснимков).

Запуск и выход из “Picture Motion Browser”

Запуск программного обеспечения “Picture Motion Browser”

Дважды щелкните по пиктограмме  (Picture Motion Browser) на рабочем столе.

Или из меню Start (Пуск): Щелкните по кнопке [Start] (Пуск) → [All Programs] (Все программы) (в Windows 2000/Me [Programs] (Программы)) → [Sony Picture Utility] (Утилита фотоснимков Sony) → [Picture Motion Browser] (Браузер перемещения фотоснимков).

Выход из программного обеспечения “Picture Motion Browser”

Щелкните по кнопке  в верхнем правом углу экрана.

Основные инструкции

Выполняйте действия этих пунктов для импортирования и просмотра изображений с фотоаппарата.

Импортирование изображений

1 Убедитесь в том, что работает “Media Check Tool”*.

Найдите пиктограмму  (Media Check Tool) на панели задач.

* “Media Check Tool” представляет собой программу, которая автоматически определяет и импортирует изображения при вставлении карты памяти “Memory Stick” или при подсоединении фотоаппарата.

- Если пиктограмма  отсутствует: Щелкните по кнопке [Start] (Пуск) → [All Programs] (Все программы) (в Windows 2000/Me, [Programs] (Программы)) → [Sony Picture Utility] (Утилита фотоснимков Sony) → [Tools] (Инструменты) → [Media Check Tool] (Инструмент для проверки носителей данных).

2 Подсоедините фотоаппарат к Вашему компьютеру с помощью многофункционального кабеля.

После того, как фотоаппарат будет автоматически обнаружен, появится экран [Import Images] (Импорт изображений).



- Если Вы используете слот карты памяти Memory Stick, сначала просмотрите стр. 87.
- Если в Windows XP появится мастер автоматического воспроизведения, закройте его.

3 Импортируйте изображения.

Для начала импортирования изображений щелкните по кнопке [Import] (Импорт).

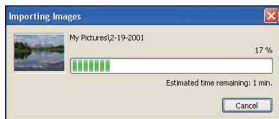

По умолчанию изображения импортируются в папку, созданную в папке “My Pictures” (Мои рисунки), которая именуется по дате импортирования.

- Для получения инструкций по изменению “Folder to be imported” обратитесь к стр. 98.

Просмотр изображений

1 Проверка импортированных изображений

После завершения импортирования запустится программное обеспечение “Picture Motion Browser”. Отобразятся пиктограммы импортированных изображений.

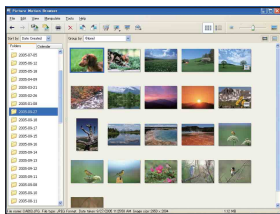

- Папка “My Pictures” установлена в качестве папки по умолчанию в “Viewed folders” (Папки для просмотра).
- Вы можете дважды щелкнуть по пиктограмме, чтобы отобразить само изображение.

2 Просмотр изображений в “Viewed folders” (Папки для просмотра), отсортированных по дате съемки на календаре

- ① Щелкните по закладке [Calendar]. Будет выведен список годов, когда были сделаны снимки.
- ② Щелкните по году. Изображения, снятые в этом году, будут отображены на календаре по дате съемки.

- ③ Для отображения изображений по месяцам щелкните по нужному месяцу.

Отобразятся пиктограммы изображений, снятых в этом месяце.

- ④ Для отображения изображений по времени щелкните по нужной дате.

Отобразятся пиктограммы изображений, снятых в этот день, отсортированные по часам.

Экран отображения по годам

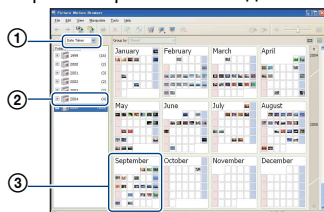

Экран отображения по месяцам

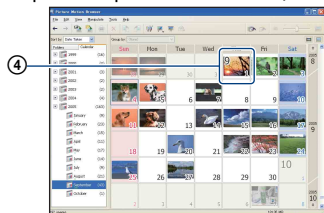

Экран отображения по часам

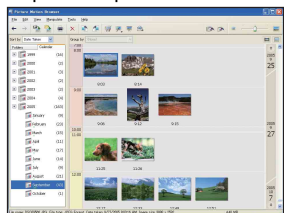

- Для выведения списка изображений для конкретного года или месяца щелкните по этому периоду в левой стороне экрана.

3 Отображение отдельных изображений

Дважды щелкните по пиктограмме на экране отображения по часам для отображения непосредственно изображения в отдельном окне.

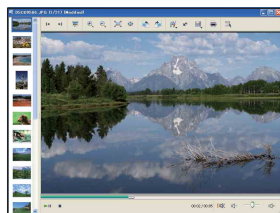



- Вы можете отредактировать отображаемые изображения, щелкнув по кнопке  на панели инструментов.

Отображение изображений в полноэкранном режиме

Для отображения демонстрации слайдов текущих изображений в полноэкранном режиме щелкните по кнопке .



- Для воспроизведения или паузы демонстрации слайдов щелкните по кнопке  в левой нижней части экрана.
- Для остановки демонстрации слайдов щелкните по кнопке  в левой нижней части экрана.

Другие функции

Подготовка изображений, хранящихся на компьютере, для просмотра

Зарегистрируйте папку, в которой находятся фотоснимки, как одну из “Viewed folders”.

- Щелкните  на главном экране или выберите пункт [Register Folders to View] (Зарегистрировать папки для просмотра) из меню [File] (Файл).

Появится экран установок для регистрации “Viewed folders”.

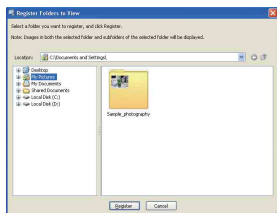

- Укажите папку с фотоснимками, подлежащими импорту, для регистрации папки в качестве одной из “Viewed folders” (Папки для просмотра).

- Щелкните по кнопке [OK].

В базе данных регистрируется информация о снимках.

- Изображения во всех вложенных папках “Viewed folders” также регистрируются.

Изменение “Folder to be imported” (Папка для импортирования)

Для изменения “Folder to be imported” (Папка для импортирования), вызовите экран “Import Settings” (Настройки импорта).

- Выберите пункт [Import Settings] (Настройки импорта) → [Location for Imported Images] (Расположение импортируемых снимков) из меню [File] (Файл).

Появится экран “Location for Imported Images” (Расположение импортируемых снимков).

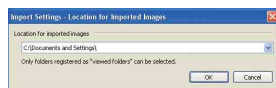

- Выберите “Folder to be imported”.

- Вы можете указать “Folder to be imported” из числа папок, зарегистрированных в качестве “Viewed folders”.

Обновление информации о регистрации изображений

Для обновления информации об изображениях выберите опцию [Update Database] (Обновить базу данных) из меню [Tools] (Сервис).

- Обновление базы данных может занять некоторое время.
- Если Вы переименуете файлы или папки в “Viewed folders”; они не могут быть отображены с помощью данного программного обеспечения. В этом случае обновите базу данных.

Для удаления программного обеспечения “Picture Motion Browser”

- ① Щелкните по кнопке [Start] (Пуск) → [Control Panel] (Панель управления) (в Windows 2000/Me, [Start] (Пуск) → [Settings] (Настройки) → [Control Panel] (Панель управления)), а затем дважды щелкните по кнопке [Add/Remove Programs] (Добавить/Удалить программы).
- ② Для выполнения деинсталляции выберите опцию [Sony Picture Utility] (Утилита фотоснимков Sony), а затем щелкните по кнопке [Remove] (Удалить) (в Windows 2000/Me, [Change/Remove] (Изменить/Удалить)).

Использование прилагаемого программного обеспечения “Music Transfer” (прилагается)

Вы можете заменить музыкальные файлы, предварительно установленные на фирменном изготовителе, на нужные файлы с помощью “Music Transfer” на CD-ROM (прилагается). Кроме того, Вы можете удалить или добавить эти файлы в любое время, когда Вы пожелаете.

Добавление/изменение музыки при помощи программного обеспечения “Music Transfer”

Музыкальные форматы, которые Вы можете передать с помощью программного обеспечения “Music Transfer”, перечислены ниже:

- Файлы MP3, хранящиеся на жестком диске Вашего компьютера
- Музыка на компакт-дисках
- Предварительно установленная музыка, сохраненная на данном фотоаппарате

1 Нажмите кнопку  (экранная клавиша) для вызова [MENU].

2 Прикоснитесь к кнопке [MENU], а затем выберите  (Установка).

3 Выберите  (Установка 1) с помощью кнопок ▲/▼, а затем прикоснитесь к кнопке [Загруз.музык].

Появится сообщение “Подсоединить к ПК”.

4 Установите соединение USB между фотоаппаратом и Вашим компьютером.

5 Запустите приложение “Music Transfer”.

6 Следуйте инструкциям на экране для добавления/изменения музыкальных файлов.

- Для восстановления музыки, предварительно установленной на предприятии-изготовителе на фотоаппарат:
 - ① Выполните опцию [Формат музыки] (стр. 77).
 - ② Выполните команду [Восстановить по умолчанию] в программном обеспечении “Music Transfer”.
Будут возвращены все музыкальные файлы предварительно установленной музыки, а опция [музыка] в меню [Показ слайдов] будет установлена в положение [Выкл].
 - ③ Выберите подходящий музыкальный файл для эффекта демонстрации слайдов (стр. 40).
Вы можете переустановить музыкальные файлы на предварительно установленные при помощи опции [Инициализац.] (стр. 78), однако другие настройки также будут переустановлены.
- Подробные сведения об использовании программного обеспечения “Music Transfer” приведены в интерактивной справке “Music Transfer”.

Использование Вашего компьютера Macintosh

Вы можете копировать снимки на Ваш компьютер Macintosh.

- Программа “Picture Motion Browser” несовместима с компьютерами Macintosh.

Рекомендуемая конфигурация компьютера

Для компьютера, подсоединенного к фотоаппарату, рекомендуется следующая конфигурация.

Рекомендуемая конфигурация для копирования изображений

Операционная система (предварительно установленная): Mac OS 9.1, 9.2 или Mac OS X (версии с 10.1 по 10.4)

Гнездо USB: Входит в стандартный комплект поставки

Рекомендуемая конфигурация для использования программного обеспечения “Music Transfer”

Операционная система (предварительно установленная): Mac OS X (v10.3 по v10.4)

ЦП: iMac, eMac, iBook, PowerBook, PowerMac серии G3/G4/G5, Mac mini

Память: 64 Мб или более (Рекомендуется 128 Мб или более)

Жесткий диск: Требуемое дисковое пространство для установки — приблизительно 250 Мб

Примечания по подсоединению Вашего фотоаппарата к компьютеру

- Функционирование не гарантируется для всех упомянутых выше рекомендуемых конфигураций компьютера.
- Если Вы подсоедините два или более устройства USB к одному компьютеру одновременно, некоторые устройства, включая Ваш фотоаппарат, могут не функционировать в зависимости от используемых Вами типов устройств USB.

- Функционирование не гарантируется при использовании концентратора USB.
- Подсоединение Вашего фотоаппарата с помощью интерфейса USB, совместимого с Hi-Speed USB (совместимый с USB 2.0), позволяет выполнить усовершенствованную передачу данных (высокоскоростную передачу), поскольку данный фотоаппарат совместим с Hi-Speed USB (совместимый с USB 2.0).
- Существует три режима соединения USB при подсоединении к компьютеру, режимы [Авто] (настройка по умолчанию), [Mass Storage] и [PTP]. В данном разделе в качестве примера описываются режимы [Авто] и [Mass Storage]. Подробные сведения о [PTP] см. на стр. 79.
- Когда Ваш компьютер возобновляет работу из режима ожидания или спящего режима, связь между Вашим фотоаппаратом и Вашим компьютером может восстановиться не одновременно.

Копирование и просмотр изображений на компьютере

1 Подготовьте фотоаппарат и компьютер Macintosh.

Выполните процедуру, аналогичную описанной в подразделе “Этап 1: Подготовка фотоаппарата и компьютера” на стр. 87.

2 Подсоедините кабель для многофункционального разъема.

Выполните процедуру, аналогичную описанной в подразделе “Этап 2: Подсоединение фотоаппарата к Вашему компьютеру” на стр. 88.

3 Выполните копирование файлов изображений на компьютер Macintosh.

- 1 Дважды щелкните по вновь распознанной пиктограмме → [DCIM] → папке, где хранятся изображения, которые Вы хотите скопировать.
- 2 Перетащите и оставьте файлы изображений на пиктограмму жесткого диска. Файлы изображений будут скопированы на жесткий диск.
 - Подробные сведения о месте хранения снимков и названиях файлов см. на стр. 93.

4 Просмотр изображений на компьютере.

Дважды щелкните по пиктограмме жесткого диска → нужному файлу изображения в папке, содержащей скопированные файлы, для открытия этого файла изображения.

Для удаления соединения USB

Выполните заблаговременно процедуры, перечисленные ниже, при:

- Отсоединении кабеля для многофункционального разъема
- Извлечении карты памяти “Memory Stick Duo”
- Вставлении карты памяти “Memory Stick Duo” в фотоаппарат после копирования изображений из внутренней памяти
- Выключении питания фотоаппарата

Перетащите пиктограмму накопителя или пиктограмму карты памяти “Memory Stick Duo” на пиктограмму “Trash”.

Фотоаппарат отсоединен от компьютера.

Добавление/изменение музыки при помощи программного обеспечения “Music Transfer”

Вы можете заменить музыкальные файлы, предварительно установленные на предприятии-изготовителе, музыкальными файлами по Вашему выбору. Кроме того, Вы можете удалить или добавить эти файлы в любое время, когда Вы пожелаете.

Музыкальные форматы, которые Вы можете передать с помощью программного обеспечения “Music Transfer”, перечислены ниже:

- Файлы MP3, хранящиеся на жестком диске Вашего компьютера
- Музыка на компакт-дисках
- Предварительно установленная музыка, сохраненная на данном фотоаппарате

Для установки программного обеспечения “Music Transfer”

- Закройте все остальные программные приложения перед тем, как Вы начнете установку программного обеспечения “Music Transfer”.
 - Для выполнения установки Вы должны войти в систему в качестве администратора.
- 1 Включите Ваш компьютер Macintosh и вставьте диск CD-ROM (прилагается) в накопитель CD-ROM.
 - 2 Дважды щелкните по пиктограмме  (SONYPICTUTIL).

- ③ Дважды щелкните по файлу [MusicTransfer.pkg] в папке [MAC]. Начнется установка программного обеспечения.

Для добавления/изменения музыкальных файлов

См. “Добавление/изменение музыки при помощи программного обеспечения “Music Transfer”” на стр. 100.

Техническая поддержка

Дополнительная информация по данному изделию и ответы на часто задаваемые вопросы могут быть найдены на Web-сайте поддержки покупателей Sony.
<http://www.sony.net/>



Если Вы будете печатать изображения, снятые в режиме [16:9(ТВЧ)], оба края могут быть обрезаны, поэтому обязательно проверьте это перед печатью (стр. 121).

Прямая печать при помощи PictBridge-совместимого принтера (стр. 105)



Вы можете выполнить печать изображений, подсоединив фотоаппарат непосредственно к PictBridge-совместимому принтеру.

Прямая печать при помощи “Memory Stick”-совместимого принтера



Вы можете выполнить печать изображений при помощи “Memory Stick”-совместимого принтера. Подробные сведения приведены в руководстве пользователя, прилагаемом к принтеру.

Печать с помощью компьютера



Вы можете скопировать изображения на компьютер при помощи прилагаемого программного обеспечения “Picture Motion Browser” и выполнить печать изображений.

Печать в фотоателье (стр. 109)

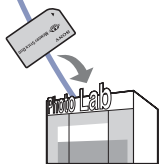

Вы можете принести карту памяти “Memory Stick Duo”, содержащую изображения, снятые Вашим фотоаппаратом, в фотоателье. Вы можете заранее нанести метку  (команда печати) на снимки, которые хотите распечатать.

Прямая печать изображений при помощи PictBridge-совместимого принтера

Даже если Вы не имеете компьютера, Вы можете выполнить печать изображений, снятых при помощи Вашего фотоаппарата, путем подсоединения фотоаппарата непосредственно к PictBridge-совместимому принтеру.

PictBridge

- Основой “PictBridge” является стандарт CIPA. (CIPA: Camera & Imaging Products Association)

В режиме одиночного изображения

Вы можете выполнить печать одиночного изображения на печатном листе.



В индексном режиме

Вы можете выполнить печать нескольких изображений уменьшенного размера на печатном листе. Вы можете выполнить печать комплекта одинаковых изображений (1) или различных изображений (2).

①

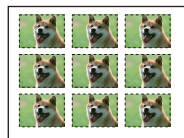

②



- Функция индексной печати может быть не предусмотрена в зависимости от принтера.
- Количество изображений, которые могут быть напечатаны в виде индексного изображения, отличается в зависимости от принтера.

- Вы не можете выполнить печать фильмов или изображений, сохраненных в альбоме.
- Если индикатор  мигает на экране фотоаппарата в течение примерно пяти секунд (уведомление об ошибке), проверьте подсоединенный принтер.

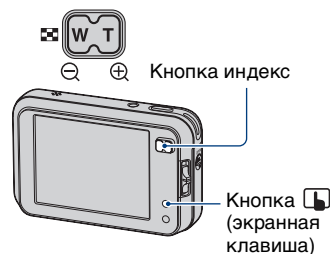

Этап 1: Подготовка фотоаппарата

Подготовьте фотоаппарат к подсоединению его к принтеру с помощью кабеля для многофункционального разъема. При подсоединении фотоаппарата к принтеру, который распознается при опции [Подсоед USB], установленной в положении [Авто], этап 1 не нужен.



- Рекомендуется использовать полностью заряженный батарейный блок или сетевой адаптер переменного тока (не прилагается) для предотвращения отключения питания во время выполнения печати.

1 Прикоснитесь к кнопке [MENU] для отображения меню.

2 Прикоснитесь к кнопке  для отображения меню  (Установка).

- 3 Прикоснитесь к кнопке [Подсоед USB] в меню [Иконка] (Установка 3).

- 4 Прикоснитесь к кнопке [PictBridge], а затем к кнопке ↪.

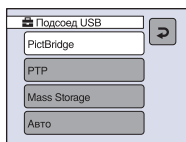

Режим USB установлен.

Этап 2: Подсоединение фотоаппарата к принтеру

- 1 Подсоедините фотоаппарат к принтеру.



- 2 Установите переключатель на кабеле для многофункционального разъема в положение "CAMERA".



- 3 Включите питание Вашего фотоаппарата и принтера.

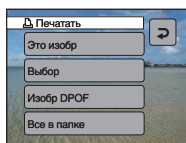

Фотоаппарат установлен в режим воспроизведения, после чего на экране появляется изображение и меню печати.

Этап 3: Печать

Независимо от того, в какое положение установлен переключатель режимов, меню печати появится после завершения выполнения Вами этапа 2.

- 1 Прикоснитесь к нужному методу печати.

[Это изобр]

Выполняется печать отображаемого изображения.

- Если Вы выберете опцию [Это изобр] и установите опцию [Индекс] в положение [Вкл] при выполнении действий пункта 2, Вы сможете напечатать комплект одинаковых изображений в виде индексного изображения.

[Выбор]

Выбираются изображения и выполняется печать всех выбранных изображений.

- 1 Выберите изображение, печать которого Вы хотите выполнить, с помощью кнопок ◀/▶, а затем прикоснитесь к кнопке [Выбор]. Знак ✓ появится на выбранном изображении.
 - Для выбора других изображений повторите данную процедуру.

- 2 Прикоснитесь к кнопке [Печатать].

[Изобр DPOF]

Выполняется печать всех изображений с метками  (Команда печати) (стр. 109) независимо от отображаемого изображения.

[Все в папке]

Для печати всех изображений в папке.

2 Установите настройки печати, прикасаясь к нужным пунктам.

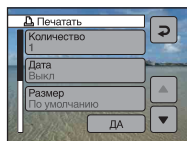

[Количество]

Если опция [Индекс] установлена в положение [Вкл]:

Выберите количество листов изображения, печать которого Вы хотите выполнить. Изображение будет напечатано как одиночное изображение.

Если опция [Индекс] установлена в положение [Вкл]:

Выберите количество комплектов изображений, печать которых Вы хотите выполнить в виде индексного изображения. Если Вы выберете опцию [Это изобр] при выполнении действий пункта 1, выберите количество одинаковых изображений, печать которых Вы хотите выполнить друг возле друга на листе в виде индексного изображения.

- Указанное количество изображений может не помещаться полностью на один лист, в зависимости от количества изображений.

[Дата]

Выберите положение [Дата/Время] или [Дата] для вставления даты и времени на изображения.

- Если Вы выберете положение [Дата], дата будет вставлена в выбранной Вами последовательности (стр. 80). Данная функция может быть не предусмотрена в зависимости от принтера.

[Размер]

Выберите размер печатного листа.

[Индекс]

Выберите положение [Вкл] для выполнения печати в виде индексного изображения.

3 Прикоснитесь к кнопке [ДА].

Изображение напечатано.

- Не отсоединяйте многофункциональный кабель в то время, когда на экране горит индикатор  (соединение PictBridge).



Для печати других изображений



После выполнения действий пункта 3 прикоснитесь к кнопке [Выбор] и к нужному изображению, затем выполните действия, начиная с пункта 1.

Для печати изображений на индексном экране

Выполните действия подразделов “Этап 1: Подготовка фотоаппарата” (стр.105) и “Этап 2: Подсоединение фотоаппарата к принтеру” (стр.106), а затем продолжайте выполнять следующие действия.

Когда Вы подсоедините фотоаппарат к принтеру, появится меню печати.

Нажмите кнопку  (экранная клавиша) для отключения меню печати, после чего продолжите следующим образом.

- 1 Нажмите кнопку  (Индекс). Появится индексный экран.
- 2 Прикоснитесь к кнопке [MENU] для отображения меню.
- 3 Прикоснитесь к кнопке  (Печатать).

- 4 Прикоснитесь к нужному методу печати.

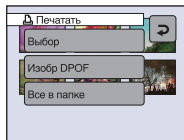

[Выбор]

Выбираются изображения и выполняется печать всех выбранных изображений.

Прикоснитесь к изображению, печать которого Вы хотите выполнить, для отображения метки ✓. (Повторите эту процедуру для выбора других изображений.)

[Изоб DPOF]

Выполняется печать всех изображений с меткой  (Команда печати) независимо от отображаемого изображения.

[Все в папке]

Для печати всех изображений в папке.

- 5 Выполните действия пунктов 2 и 3 подраздела “Этап 3: Печать” (стр.106).

Печать в фотоателье

Вы можете принести карту памяти “Memory Stick Duo”, содержащую изображения, снятые Вашим фотоаппаратом, в фотоателье. Если фотоателье предлагает услуги фотопечати, удовлетворяющие стандарту DPOF, Вы можете заблаговременно отметить изображения с помощью меток  (Команда печати), так что Вам не нужно будет повторно выбирать их, когда Вы будете печатать их в фотоателье.

- Вы не можете выполнить печать изображений, сохраненных на внутренней памяти, в фотоателье прямо с фотоаппарата. Скопируйте изображения на карту памяти “Memory Stick Duo”, а затем отнесите карту памяти “Memory Stick Duo” в фотоателье.

Что такое DPOF?

DPOF (Digital Print Order Format = Цифровой формат управления печатью) представляет собой функцию, позволяющую Вам сделать метку  (Команда печати) на изображениях карты памяти “Memory Stick Duo”, печать которых Вы хотите выполнить позже.

- Вы можете также выполнить печать изображений с меткой  (Команда печати) при помощи принтера, соответствующего стандарту DPOF (Digital Print Order Format = Цифровой формат управления печатью), или при помощи PictBridge-совместимого принтера.
- Вы не можете нанести метку на видеосъемку.
- Если Вы отметите изображения, снятые в режиме [Серия изобр], все изображения будут напечатаны на одном листе, разделенном на 16 панелей.
- Вы не можете нанести метки на изображения, сохраненные в альбоме.



Собираясь принести карту памяти “Memory Stick Duo” в фотоателье

- Проконсультируйтесь в фотоателье, с какими типами карты памяти “Memory Stick Duo” они работают.
- Если Ваше фотоателье не работает с картой памяти “Memory Stick Duo”, скопируйте изображения, печать которых Вы хотите выполнить, на другой носитель информации, например, диск CD-R, и принесите его в фотоателье.
- Не забудьте взять адаптер карты памяти Memory Stick Duo для “Memory Stick Duo”.
- Прежде чем Вы принесете данные изображений в фотоателье, обязательно скопируйте Ваши данные на диск (сделайте резервную копию).
- Вы не можете установить количество отпечатков.
- Если Вы хотите наложить даты на изображения, проконсультируйтесь в фотоателье.

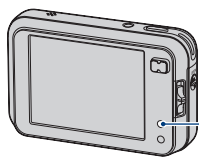
Нанесение меток в режиме одиночного изображения



Кнопка  (экранная клавиша)

- 1** Отобразите изображение, печать которого Вы хотите выполнить.
- 2** Прикоснитесь к кнопке [MENU] для отображения меню.
- 3** Прикоснитесь к кнопкам   для отображения кнопки [DPOF], а затем прикоснитесь к ней.

4 Прикоснитесь к кнопке [DPOF].

Метка  (Команда печати) наносится на изображение.

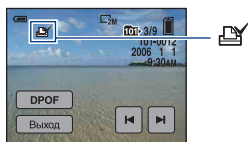

5 Для нанесения меток на другие изображения отобразите нужное изображение с помощью кнопок [◀/▶], а затем прикоснитесь к кнопке [DPOF].

Для удаления метки в режиме одиночного изображения

Прикоснитесь к кнопке [DPOF] при выполнении действий пунктов 4 или 5.

Нанесение меток в индексном режиме

1 Отобразите индексный экран (стр. 29).

2 Прикоснитесь к кнопке [MENU] для отображения меню.

3 Прикоснитесь к кнопкам ▲/▼ для отображения кнопки [DPOF], а затем прикоснитесь к ней.

4 Прикоснитесь к кнопке [Выбор].

- Вы не сможете добавить метку  в режиме [Все в папке].

5 Прикоснитесь к изображению, которое Вы хотите отметить.

На выбранном изображении появится зеленая метка .



6 Повторите действия пункта 5 для нанесения меток на другие изображения.

7 Прикоснитесь к кнопке [ДА] → [ДА].

Для отмены выберите опцию [Выход] при выполнении действий пункта 5 или выберите опцию [Отмена] при выполнении действий пункта 7.

Для удаления метки в индексном режиме

Прикоснитесь к изображениям, с которых Вы хотите удалить метку, при выполнении действий пункта 5.

Для удаления всех меток в папке

Выберите опцию [Все в папке] при выполнении действий пункта 4, а затем прикоснитесь к кнопке [Выкл].



Устранение неисправностей

Если в Вашем фотоаппарате имеется неисправность, попробуйте выполнить следующие действия по ее устранению.

1 Проверьте пункты, указанные на стр. с 112 по 124.
Если на экране появится код, например, “С/Е:□□:□□”; см. стр. 125.

2 Извлеките батарейный блок, затем снова вставьте батарейный блок примерно через одну минуту и включите питание.

3 Выполните инициализацию настроек (стр. 78).

4 Обратитесь к Вашему дилеру Sony или в местный уполномоченный сервисный центр Sony.

Пожалуйста, поймите, что Вы даете свое согласие на то, что содержимое внутренней памяти, альбома, музыкальных файлов может быть проверено, когда Вы сдаете Ваш фотоаппарат в ремонт.

Для перехода на страницу, где поясняется возможная неисправность и вероятная причина или метод ее устранения, нажмите один из следующих пунктов.

Батарейный блок и питание	112	Внутренняя память	120
Фотосъемка/видеосъемка	112	Альбом	120
Просмотр изображений	115	Печать	121
Удаление/редактирование изображений	116	PictBridge-совместимый принтер	122
Компьютеры	116	Сенсорная панель	123
Picture Motion Browser	119	Прочее	124
“Memory Stick Duo”	119		

Батарейный блок и питание

Не удается установить батарейный блок.

- Установите батарейный блок правильно, используя конец батарейного блока для нажатия рычажка выталкивания батареи в направлении нижней части фотоаппарата.

Не удается включить фотоаппарат.

- Установите батарейный блок правильно.
- Батарейный блок разрядился. Установите заряженный батарейный блок.
- Батарейный блок вышел из строя (стр. 132). Замените его на новый.
- Используйте рекомендуемый батарейный блок.

Питание внезапно отключается.



- Если Вы не пользуетесь фотоаппаратом в течение примерно трех минут, оставив питание включенным, фотоаппарат автоматически отключится для предотвращения разрядки батарейного блока. Включите фотоаппарат снова.
- Батарейный блок вышел из строя (стр. 132). Замените его на новый.

Индикатор оставшегося заряда батареи дает неверные показания.

- Данное явление происходит, когда Вы используете фотоаппарат в чрезмерно жарком или чрезмерно холодном месте.
- Отображенное время оставшегося заряда батареи отличается от текущего. Полностью разрядите, а затем зарядите батарейный блок для исправления индикации.
- Батарейный блок разрядился. Установите заряженный батарейный блок.
- Батарейный блок вышел из строя (стр. 132). Замените его на новый.

Фотосъемка/видеосъемка





Ваш фотоаппарат не может записывать изображения.

- Проверьте свободную емкость внутренней памяти или карты памяти “Memory Stick Duo”. Если она заполнена, выполните одно из следующих действий:
 - Удалите ненужные изображения (стр. 28).
 - Замените карту памяти “Memory Stick Duo”.
- Вы используете карту памяти “Memory Stick Duo” с переключателем защиты от записи, и переключатель установлен в положение LOCK. Установите переключатель в положение записи (стр. 130).
- Вы не сможете записать изображения во время зарядки вспышки.
- Установите переключатель режимов в положение  при фотосъемке.
- Установите переключатель режимов в положение  при видеосъемке.
- Размер изображения установлен в положение [640(Высококач)] при видеосъемке. Выполните одно из следующих действий:
 - Установите размер изображения в положение, отличное от [640(Высококач)].
 - Вставьте карту памяти “Memory Stick PRO Duo”.

Запись занимает длительное время.

- Активизирована функция медленного затвора NR (стр. 15). Это не является неисправностью.









Изображение не сфокусировано.

- Объект находится слишком близко. Выполняйте съемку в режиме  (макро). При съемке убедитесь в том, что объектив расположен дальше от объекта, чем минимально допустимое расстояние для съемки, составляющее приблизительно 6 см и более (W)/34 см и более (T).
- При фотосъемке в режиме сцены был выбран  (сумеречный режим),  (режим ландшафта) или  (режим фейерверка).
- Выбрана функция предварительной установки фокусировки. Выберите режим автоматической фокусировки (стр. 35).

Не работает увеличение.

- Интеллектуальное увеличение не может использоваться, когда:
 - Размер изображения установлен в положение [10M] или [3:2].
 - Выполняется съемка в режиме серии изображений.
- Цифровое увеличение не может использоваться при видеосъемке.



Вспышка не работает.

- Вспышка установлена в положение  (Без вспышки) (стр. 25).
- Вы не можете использовать вспышку, когда:
 - Опция [Mode] (Режим ЗАПИСИ) установлена в положение [Кратк.сер.изобр], [Задерж.эксп] или [Серия изобр] (стр. 52).
 - В режиме сцены выбрана опция  (режим высокой чувствительности),  (режим сумерек) или  (режим фейерверка) (стр. 32).
 - Выполняется видеосъемка.
- Установите вспышку в режим  (Прин.вспыш), если в режиме выбора сцены выбрана опция  (режим ландшафта),  (режим пляжа) или  (режим снега) (стр. 25).

На изображениях, снятых с использованием вспышки, появляются размытые пятна.

- Пыль в воздухе отразила свет вспышки и появилась на изображении. Это не является неисправностью.

Функция съемки крупным планом (макро) не работает.

-  (режим сумерек),  (режим ландшафта) или  (режим фейерверка) выбран в качестве режима сцены (стр. 32).

Дата и время не отображаются на экране ЖКД.

- Во время съемки дата и время не отображаются. Они отображаются только во время воспроизведения.

Не удается вставить даты на изображениях.

- В данном фотоаппарате нет функции наложения даты на изображения (стр. 121).

Индикация величины F и скорости затвора мигает, когда Вы нажмете и будете удерживать кнопку затвора нажатой наполовину вниз.

- Экспозиция установлена неправильно. Откорректируйте экспозицию (стр. 33).

Экран слишком темный или слишком яркий.

- Отрегулируйте яркость подсветки ЖКД (стр. 19, 78).

Изображение слишком темное.

- Вы выполняете съемку объекта, позади которого находится источник света. Выберите режим фотометрии (стр. 49) или отрегулируйте экспозицию (стр. 33).

Изображение слишком яркое.

- Отрегулируйте экспозицию (стр. 33).

Цвета изображения являются неправильными.

- Установите опцию [COLOR] (Цветовой режим) в положение [Нормальн] (стр. 48).

При выполнении съемки очень яркого объекта появляются вертикальные полосы.

- Наблюдается размытость изображения. Данный эффект не является неисправностью.

При просмотре экрана в темном месте на изображении появляются помехи.

- Фотоаппарат пытается улучшить видимость экрана посредством временного повышения яркости в условиях недостаточного освещения. Это не воздействует на записанное изображение.

Глаза человека выглядят красными.

- Установите опцию [Ум.эфф.кр.глаз] в меню  (Установка) в положение [Вкл] (стр. 69).
- При использовании вспышки фотографируйте объект на расстоянии ближе, чем радиус действия вспышки.
- Осветите комнату и выполните съемку объекта.

На экране появляются и остаются точки.

- Это не является неисправностью. Эти точки не записываются (стр. 2).

Не выполняется последовательная съемка изображений.

- Внутренняя память или карта памяти “Memory Stick Duo” заполнена. Удалите ненужные изображения (стр. 28).
- Низкий уровень заряда батареи. Установите заряженный батарейный блок.

Просмотр изображений

Ваш фотоаппарат не может воспроизводить изображения.

- Имя папки/файла было изменено на Вашем компьютере (стр. 94).
- Если файл изображения был обработан на компьютере, или если файл изображения был записан при помощи модели, отличной от модели Вашего фотоаппарата, воспроизведение на Вашем фотоаппарате не гарантируется.
- Фотоаппарат находится в режиме USB. Удалите соединение USB (стр. 92).

Дата и время не отображаются.

- Кнопка  (выключатель экранной индикации) выключена (стр. 19).

Сразу после начала воспроизведения появляется некачественное изображение.

- Изображение может выглядеть некачественным сразу после начала воспроизведения вследствие обработки изображения. Это не является неисправностью.

Изображение не появляется на экране при установлении соединения USB.

- Переключатель на кабеле для многофункционального разъема установлен в положение “TV”. Отсоедините кабель для многофункционального разъема или установите переключатель в положение “CAMERA” (стр. 88).

Изображение не появляется на экране телевизора.

- Проверьте опцию [Видеовыход] и убедитесь, что выходной видеосигнал Вашего фотоаппарата установлен в соответствии с цветной системой Вашего телевизора (стр. 80).
- Проверьте правильность соединения (стр. 82).
- Переключатель на кабеле для многофункционального разъема установлен в положение “CAMERA.” Установите его в положение “TV” (стр. 82).

Удаление/редактирование изображений

Ваш фотоаппарат не может удалить изображение.

- Отмените защиту (стр. 59).
- Вы используете карту памяти “Memory Stick Duo” с переключателем защиты от записи, и переключатель установлен в положение LOCK. Установите переключатель в положение записи (стр. 130).

Вы удалили изображение по ошибке.

- После того, как Вы удалите изображение, Вы не сможете восстановить его. Мы рекомендуем Вам устанавливать защиту на изображения (стр. 58), или использовать карту памяти “Memory Stick Duo” с переключателем защиты от записи и устанавливать переключатель в положение LOCK (стр. 130) для предотвращения случайного стирания.

Функция изменения размера не работает.

- Вы не можете изменить размер фильмов, изображений, снятых в режиме серии изображений, и изображений в альбоме.

Вы не можете обрезать видеосъемку.

- Видеосъемка недостаточно длинная для сокращения (менее чем, примерно, две секунды).
- Отмените защиту (стр. 59).

Вы не можете выполнить рисование.

- Вы не можете выполнить рисование на изображениях в альбоме.
- Недостаточно свободной емкости на носителе информации. Удалите ненужные изображения.

Компьютеры

Вы не знаете, совместима ли операционная система Вашего компьютера с фотоаппаратом.

- Проверьте раздел “Рекомендуемая конфигурация компьютера” на стр. 85 для компьютера Windows, и раздел стр. 101 для компьютера Macintosh.

Карта памяти “Memory Stick PRO Duo” не распознается компьютером, имеющим слот для карты памяти “Memory Stick”.

- Убедитесь в том, что компьютер и устройство считывания/записи карты памяти Memory Stick поддерживают “Memory Stick PRO Duo”. Пользователям компьютеров и устройств считывания/записи карты памяти Memory Stick, выпущенных другими производителями, кроме Sony, следует связаться с этими производителями.
- Если карта памяти “Memory Stick PRO Duo” не поддерживается, подсоедините фотоаппарат к компьютеру (стр. от 88 и 101). Компьютер распознает карту памяти “Memory Stick PRO Duo”.

Ничего не появляется на экране фотоаппарата при установлении соединения USB.

- Переключатель на кабеле для многофункционального разъема установлен в положение “TV”. Установите его в положение “CAMERA” (стр. 88).

Ваш компьютер не распознает Ваш фотоаппарат.

- Включите фотоаппарат.
- При низком уровне заряда батареи установите заряженный батарейный блок, или используйте сетевой адаптер переменного тока (не прилагается).
- Установите опцию [Подсоед USB] в положение [Mass Storage] в меню  (Установка) (стр. 79).
- Используйте прилагаемый кабель для многофункционального разъема (прилагается) (стр. 88).
- Отсоедините кабель для многофункционального разъема от компьютера и фотоаппарата, и подсоедините его еще раз плотно.
- Отсоедините все оборудование, кроме фотоаппарата, клавиатуры и мыши, от разъемов USB Вашего компьютера.
- Подсоедините фотоаппарат непосредственно к Вашему компьютеру без промежуточного концентратора USB или другого устройства (стр. 88).
- Программное обеспечение (прилагается) не установлено. Установите программное обеспечение (стр. 86).
- Ваш компьютер не распознает устройство надлежащим образом, так как Вы подсоединили фотоаппарат к Вашему компьютеру с помощью кабеля для многофункционального разъема до того, как установили программное обеспечение (прилагается). Удалите ошибочно распознанное устройство с Вашего компьютера, а затем установите драйвер USB (см. следующий пункт).

Пиктограмма “Removable disk” (съемный диск) не появляется на экране компьютера при подсоединении Вашего компьютера к фотоаппарату.

- Выполните приведенную ниже процедуру для установки драйвера USB еще раз. Следующая процедура предназначена для компьютера с системой Windows.
- 1 Щелкните правой кнопкой по пиктограмме [My Computer] для отображения меню, затем щелкните по пункту [Properties].
Появится окно “System Properties”.
- 2 Щелкните по опции [Hardware] → [Device Manager].
 - Для Windows Me, щелкните по закладке [Device Manager].Появится окно “Device Manager”.
- 3 Щелкните правой кнопкой по опции [Sony DSC], а затем щелкните по кнопке [Uninstall] → [OK].
Устройство будет удалено.
- 4 Установите программное обеспечение (стр. 86).
Также установлен USB-драйвер.

Вы не можете копировать изображения.

- Подсоедините правильно фотоаппарат к Вашему компьютеру с помощью USB-соединения (стр. 88).
- Выполните предписанную процедуру копирования для Вашей оперативной системы (стр. 89 и 101).
- Если Вы выполняете фотосъемку на карту памяти “Memory Stick Duo”, отформатированную на компьютере, возможно, Вы не сможете скопировать изображения на компьютер. Снимайте с помощью карты памяти “Memory Stick Duo”, отформатированной на Вашем фотоаппарате (стр. 73).

После выполнения соединения USB программное обеспечение “Picture Motion Browser” не запускается автоматически.

- Запустите программу “Media Check Tool” (Сервисная программа для проверки носителя) (стр. 95).
- Выполните соединение USB после включения компьютера (стр. 88).

Изображение не может быть воспроизведено на компьютере.

- При использовании программного обеспечения “Picture Motion Browser” обратитесь к функции Help (Справка).
- Обратитесь к изготовителю компьютера или программного обеспечения.

Изображение и звук прерываются помехами, когда Вы просматриваете видеосъемку на компьютере.

- Вы воспроизводите видеозапись непосредственно с внутренней памяти или карты памяти “Memory Stick Duo”. Скопируйте видеосъемку на жесткий диск Вашего компьютера, а затем воспроизведите видеосъемку с жесткого диска (стр. 87).

Вы не можете напечатать изображение.

- См. руководство по эксплуатации принтера.

После копирования на компьютер изображения нельзя просматривать с помощью фотоаппарата.

- Скопируйте их в папку, распознаваемую фотоаппаратом, например, “101MSDCF” (стр. 93).
- Правильно выполняйте операции (стр. 94).

Picture Motion Browser

Изображения не отображаются правильно с помощью программного обеспечения “Picture Motion Browser”.

- Убедитесь в том, что папка с изображениями зарегистрирована в “Viewed folders”. Если изображения не отображаются, даже если папка зарегистрирована в “Viewed folders”, обновите базу данных (стр. 98).

Вы не можете найти изображения, импортированные с помощью программного обеспечения “Picture Motion Browser”.

- Посмотрите в папке “My Pictures”.
- Если Вы изменили настройки по умолчанию, обратитесь к разделу “Изменение “Folder to be imported” (Папка для импортирования)” на стр. 98 и проверьте, какая папка используется для импортирования.

Вы хотите изменить “Folder to be imported”.

- Вызовите экран “Import Settings” для изменения “Folder to be imported”. После использования программного обеспечения “Picture Motion Browser” Вы можете указать другую папку для регистрации ее в “Viewed folders” (стр. 98).

Все импортированные изображения отображаются в календаре с датой 1 января.

- На фотоаппарате не была установлена дата. Установите дату на фотоаппарате (стр. 80).

“Memory Stick Duo”

Невозможно вставить карту памяти “Memory Stick Duo”.

- Вставьте ее в правильном направлении.

Невозможно выполнить форматирование карты памяти “Memory Stick Duo”.

- Вы используете карту памяти “Memory Stick Duo” с переключателем защиты от записи, и переключатель установлен в положение LOCK. Установите переключатель в положение записи (стр. 130).

Вы отформатировали карту памяти “Memory Stick Duo” по ошибке.

- Все данные на карте памяти “Memory Stick Duo” при форматировании удаляются. Вы не сможете их восстановить. Мы рекомендуем Вам установить переключатель защиты от записи на карте памяти “Memory Stick Duo” в положение LOCK для предотвращения случайного стирания (стр. 130).

Внутренняя память

Воспроизведение или запись с помощью внутренней памяти невозможны.

- В фотоаппарат вставлена карта памяти “Memory Stick Duo”. Извлеките ее.

Вы не можете скопировать данные, хранящиеся во внутренней памяти, на карту памяти “Memory Stick Duo”.

- Карта памяти “Memory Stick Duo” заполнена. Проверьте емкость карты памяти (рекомендуется 32 Мб или больше).

Вы не можете скопировать данные, находящиеся на карте памяти “Memory Stick Duo” или на компьютере, во внутреннюю память.

- Данные, находящиеся на карте памяти “Memory Stick Duo” или на компьютере, не могут быть скопированы во внутреннюю память.

Альбом

Свободная емкость альбома не увеличится, даже если Вы скопируете данные, хранящиеся в альбоме, на карту памяти “Memory Stick Duo”.

- Данные после копирования не удаляются.

Вы не можете скопировать данные, хранящиеся в альбоме, на карту памяти “Memory Stick Duo”.

- Карта памяти “Memory Stick Duo” заполнена. Проверьте емкость карты памяти (рекомендуется 32 Мб или больше).

Вы не можете скопировать данные с карты памяти “Memory Stick Duo” или компьютера в альбом.

- Данные с карты памяти “Memory Stick Duo” или компьютера не могут быть скопированы в альбом.

Запись изображений в альбом невозможна.

- Установите опцию [Запись в альбом] в положение [Вкл] в меню  (Установка) (стр. 76).
- Альбом заполнен защищенными изображениями. Снимите защиту с ненужных изображений (стр. 59).

Печать

См. также раздел “PictBridge-совместимый принтер” (в качестве дополнения) для получения сведений по следующим пунктам.

Изображения распечатываются с обрезанными краями.

- В зависимости от Вашего принтера, левый, правый, верхний и нижний края изображения могут быть обрезаны. Вероятность обрезания края изображения особенно высокая, если распечатывается снимок, сделанный с установкой размера изображения [16:9(ТВЧ)].
- Печатая изображения на Вашем собственном принтере, постарайтесь отменить установки обрезки или отсутствия полей. Обратитесь к предприятию-изготовителю принтера за консультацией, предусмотрены у принтера данные функции или нет.
- При печати изображений в цифровом фотоателье спросите, могут ли они печатать изображения без обрезки обоих краев.

Распечатка изображений из 16 кадров.

- Снимки, полученные в режиме серии изображений, записываются в виде единого снимка, состоящего из 16 кадров. Покадровая распечатка снимков невозможна.

Невозможно выполнить печать изображений с вставленной датой.

- В случае распечатки снимков с помощью “Picture Motion Browser” эти снимки можно распечатывать с вставленной датой.
- В данном фотоаппарате нет функции наложения даты на изображения. Однако поскольку выполненные фотоаппаратом снимки включают информацию о дате записи, Вы можете распечатывать снимки с вставленной датой, если принтер или программа могут распознавать информацию Exif. По вопросам совместимости с информацией Exif проконсультируйтесь с производителем принтера или программы.
- В случае распечатки снимков в фотоателье Вы можете попросить выполнять распечатки с вставленной датой.

PictBridge-совместимый принтер

Невозможно установить соединение.

- Фотоаппарат не может быть непосредственно подсоединен к принтеру, несовместимому со стандартом PictBridge. Обратитесь к предприятию-изготовителю принтера за консультацией, является ли принтер совместимым с PictBridge или нет.
- Проверьте, включен ли принтер, и может ли он быть подсоединен к фотоаппарату.
- Установите опцию [Подсоед USB] в положение [PictBridge] в меню  (Установка) (стр. 79).
- Отсоедините и подсоедините кабель для многофункционального разъема еще раз. Если принтер отображает сообщение об ошибке, обращайтесь к инструкции по эксплуатации, прилагаемой к принтеру.

Ничего не появляется на экране фотоаппарата при установлении соединения USB.

- Переключатель на кабеле для многофункционального разъема установлен в положение “TV”. Установите его в положение “CAMERA” (стр. 106).

Невозможно выполнить печать изображений.

- Проверьте, правильно ли соединены фотоаппарат и принтер при помощи кабеля для многофункционального разъема.
- Включите принтер. Для получения дополнительной информации обращайтесь к прилагаемой к принтеру инструкции по эксплуатации.
- Если Вы выберете опцию [Выход] во время печати, распечатка изображений может быть не выполнена. Отсоедините и подсоедините кабель для многофункционального разъема еще раз. Если Вы все еще не можете выполнить печать Ваших изображений, отсоедините кабель для многофункционального, выключите и включите принтер, а затем подсоедините кабель для многофункционального разъема еще раз.
- Вы не можете выполнить печать фильмов или изображений, сохраненных в альбоме.
- Печать изображений, снятых при помощи фотоаппаратов, отличных от данного фотоаппарата, или изображений, модифицированных компьютером, может быть не выполнена.

Печать отменена.

- Вы отсоединили многофункциональный кабель до того, как исчез знак  (соединения PictBridge).

Невозможно вставить дату или выполнить печать изображений в индексном режиме.

- Принтер не поддерживает эти функции. Обратитесь к предприятию-изготовителю принтера за консультацией, предусмотрены у принтера данные функции или нет.
- Дата не может быть вставлена в индексном режиме в зависимости от принтера. Обратитесь к предприятию-изготовителю принтера за консультацией.

Выполняется печать символов “---- -- --” на участке изображения для вставления даты.

- Печать изображений, не имеющих записанной даты, не может быть выполнена со вставленной датой. Установите опцию [Дата] в положение [Выкл] и выполните печать изображения еще раз (стр. 107).

Невозможно выбрать размер печати.

- Обратитесь к предприятию-изготовителю принтера за консультацией, может ли принтер обеспечить нужный размер.

Невозможно выполнить печать изображения выбранного размера.

- Отсоедините кабель для многофункционального разъема и подсоедините его каждый раз, когда Вы измените размер бумаги после подсоединения принтера к фотоаппарату.
- Настройки печати фотоаппарата отличаются от настроек принтера. Измените настройки фотоаппарата (стр. 107) или принтера.

Невозможно управлять фотоаппаратом после отмены печати.

- Подождите немного, пока принтер выполняет отмену. Для этого может понадобиться некоторое время в зависимости от принтера.

Сенсорная панель

Не появляются кнопки сенсорной панели.

- Нажмите кнопку  (экранная клавиша).

Вы не можете управлять кнопками панели управления правильно или полностью.

- Выполните опцию [Калибровка] (стр. 81).

Использование пера отражается в несоответствующих точках.

- Выполните опцию [Калибровка] (стр. 81).

Кнопки не работают, как следует.

- Опция [Корпус] установлена в положение [Вкл] (стр. 81).

Прочее

Фотоаппарат не функционирует при выдвинутом объективе.

- Не прилагайте усилие к объективу, который остановился.
- Вставьте заряженный батарейный блок и снова включите фотоаппарат.

Объектив покрылся влагой.

- Произошла конденсация влаги. Выключите фотоаппарат и оставьте его примерно на час перед использованием.

Фотоаппарат нагревается при использовании его в течение длительного времени.

- Это не является неисправностью.

Когда Вы включаете фотоаппарат, появляется экран установки часов.

- Установите дату и время еще раз (стр. 80).

Вы хотите изменить дату или время.

- Установите дату и время еще раз (стр. 80).

Индикация самодиагностики

Если появится код, начинающийся с буквы алфавита, Ваш фотоаппарат имеет индикацию самодиагностики. Последние две цифры (указанные в виде □□) отличаются в зависимости от состояния фотоаппарата. Если Вам не удастся решить проблему даже после нескольких попыток выполнить следующие действия по исправлению, Ваш фотоаппарат, возможно, нуждается в ремонте. Обратитесь к Вашему дилеру Sony или в местный уполномоченный сервисный центр Sony.

C:32:□□

- Неисправен механизм Вашего фотоаппарата. Выключите и снова включите питание.

C:13:□□

- Фотоаппарат не может считывать или записывать данные на карте памяти “Memory Stick Duo”. Попробуйте выключить и снова включить фотоаппарат или выньте и вставьте “Memory Stick Duo” несколько раз.
- Во внутренней памяти возникла ошибка форматирования, или вставлена неотформатированная карта памяти “Memory Stick Duo”. Выполните форматирование внутренней памяти или карты памяти “Memory Stick Duo” (стр. 72, 73).
- Установленная карта памяти “Memory Stick Duo” не может использоваться в Вашем фотоаппарате, или данные повреждены. Вставьте новую карту памяти “Memory Stick Duo”.

E:61:□□

E:91:□□

- Произошел сбой в работе фотоаппарата. Выполните инициализацию фотоаппарата (стр. 78), а затем включите питание снова.

Сообщения

При появлении следующих сообщений следуйте инструкциям.



- Низкий уровень заряда батареи. Немедленно зарядите батарейный блок. В зависимости от условий использования и типа батарейного блока, индикатор может мигать, даже если время оставшегося заряда батареи еще составляет от 5 до 10 минут.

Для использования только с совместимой батареей

- Вставленная батарея не является батарейным блоком NP-BG1.

Ошибка системы

- Выключите, а затем снова включите питание.

Ошибка внутр. памяти

- Выключите, а затем снова включите питание.

Вставьте снова карту памяти Memory Stick

- Вставьте карту памяти “Memory Stick Duo” правильно.
- Установленная карта памяти “Memory Stick Duo” не может использоваться в Вашем фотоаппарате (стр. 130).
- Карта памяти “Memory Stick Duo” повреждена.
- Область разъема карты памяти “Memory Stick Duo” загрязнена.

Ошибка типа Memory Stick

- Установленная карта памяти “Memory Stick Duo” не может использоваться в Вашем фотоаппарате (стр. 130).

Ошибка форматирования

- Выполните форматирование носителя данных еще раз (стр. 72, 73 и 76).

Memory Stick заблокирована

- Вы используете карту памяти “Memory Stick Duo” с переключателем защиты от записи, и переключатель установлен в положение LOCK. Установите переключатель в положение записи (стр. 130).

Нет места во внутренней памяти Нет места на карте памяти Memory Stick

- Удалите ненужные изображения или файлы (стр. 28).

Только чтение памяти

- Ваш фотоаппарат не может выполнять запись или удаление изображений на этой карте памяти “Memory Stick Duo”.

Нет файла

- Не было записано изображений во внутреннюю память.

В папке нет файла

- В эту папку не были записаны изображения.
- Вы неправильно выполняли операции при копировании изображений с Вашего компьютера (стр. 94).

Ошибка папки

- Папка, содержащая номер с такими же первыми тремя цифрами, уже существует на карте памяти “Memory Stick Duo” (Пример: 123MSDCF и 123ABCDE). Выберите другие папки или создайте новую папку (стр. 74, 73).

Создан дополн папок невозм

- Папка, имя которой начинается с “999”, существует на карте памяти “Memory Stick Duo”. В этом случае Вы не сможете создавать никаких папок.

Запись невозможна

- Фотоаппарат не может записывать изображения в выбранную папку. Выберите другую папку (стр. 74).

Ошибка файла

- Возникла ошибка при воспроизведении изображения.

Файл защищен

- Снимите защиту (стр. 59).

Превышен размер избобр

- Вы воспроизводите изображение, размер которого не может быть воспроизведен на Вашем фотоаппарате.

Разделение невозможно

- Видеосъемка недостаточно длинная для сокращения (менее чем, примерно, две секунды).
- Файл не является видеосъемкой.

Неправильное действие

- Вы пытаетесь воспроизвести файл, несовместимый с фотоаппаратом.
- Для фильмов Вы пробовали применить функции увеличения, рисования, изменения размера, поворота, печати или установки DPOF.
- Вы пытаетесь использовать функции увеличения, рисования, изменения размера или поворота для изображений, снятых в режиме серии изображений.
- Вы пробовали рисовать во время просмотра по телевизору записанных изображений.
- Вы пробовали использовать пульт дистанционного управления для рисования Cyber-shot Station.

(Индикатор предупреждения о вибрации)

- Из-за недостаточной освещенности может иметь место дрожание фотоаппарата. Используйте вспышку, установите фотоаппарат на штатив или закрепите фотоаппарат на месте иным способом.

640(Высококач) невозможно

- Видеосъемка с размером 640(Высококач) может быть записана только с использованием карты памяти “Memory Stick PRO Duo”. Вставьте карту памяти “Memory Stick PRO Duo” или установите размер изображения на размер, отличающийся от [640(Высококач)].

Включите принтер для подсоед

- Опция [Подсоед USB] установлена в положение [PictBridge], однако фотоаппарат подсоединен к устройству, несовместимому со стандартом PictBridge. Проверьте устройство.
- Соединение не установлено. Отсоедините и подсоедините кабель для многофункционального разъема еще раз. Если принтер отображает сообщение об ошибке, обращайтесь к инструкции по эксплуатации, прилагаемой к принтеру.

Подсоед к PictBridge устройству

- Вы попытались печатать изображения до установления соединения с принтером. Подсоедините к принтеру, совместимому с PictBridge.

Нет избобр для печати

- Вы пытаетесь выполнить команду [Изобр DPOF], не поместив на изображение(я) метку DPOF (Команда печати).
- Вы пытаетесь выполнить команду [Все в папке] в то время, как была выбрана папка, в которой содержатся только видеосъемку. Вы не можете печатать видеосъемку.

Принтер занят

Ошибка бумаги

Нет бумаги

Ошибка чернил

Низкий уровень печатной краски

Нет печатной краски

- Проверьте принтер.

Ошибка принтера

- Проверьте принтер.
- Проверьте, не повреждено ли изображение, печать которого Вы хотите выполнить.



- Передача данных на принтер может быть еще не завершена. Не отсоединяйте кабель для многофункционального разъема.

Обработка

- Принтер отменяет текущее задание печати. До завершения этой операции Вы не сможете выполнять печать. Для этого может потребоваться время, в зависимости от принтера.

Ошибка данных альбома

- Возникла ошибка данных изображения в данных альбома. Выполните опцию [Провер. Альбом] (стр. 76).

Ошибка альбома

- Возникла ошибка в альбоме. Выключите фотоаппарат, а затем включите снова. Если сообщение по-прежнему появляется, отформатируйте альбом. (В данном случае форматирования помните, что все данные изображений, включая защищенные изображения, в альбоме будут удалены.)

Нет изображения для показа слайдов

- В выбранной папке не содержится файл, который может быть воспроизведен в режиме демонстрации слайдов с музыкой.

Ошибка музыки

- Удалили музыкальный файл или замените его нормальным музыкальным файлом.
- Выполните опцию [Формат музык], а затем загрузите новые музыкальные файлы (стр. 77).

Формат музыки Ошибка

- Выполните опцию [Формат музык] (стр. 77).

Операция изменена

- Опция [Корпус] установлена в положение [Вкл] (стр. 81).



При использовании Вашего фотоаппарата за границей — Источники питания

Вы можете использовать Ваш фотоаппарат, зарядное устройство (прилагается) и сетевой адаптер переменного тока AC-LS5K (не прилагается) в любой стране или регионе, где имеются источники электропитания от 100 В до 240 В переменного тока, 50/60 Гц.

- **Не используйте электронный трансформатор (дорожный преобразователь), так как это может привести к неисправности.**

О карте памяти “Memory Stick”

Карта памяти “Memory Stick” представляет собой компактный носитель записи IC. Типы карт памяти “Memory Stick”, которые могут использоваться с данным фотоаппаратом, перечислены в приведенной ниже таблице. Однако надлежащая работа не может гарантироваться для всех функций карты памяти “Memory Stick”.

Тип карты памяти “Memory Stick”	Запись/Воспроизведение
Memory Stick (без MagicGate)	—
Memory Stick (с MagicGate)	—
Memory Stick Duo (без MagicGate)	○
Memory Stick Duo (с MagicGate)	○*1*2
MagicGate Memory Stick	—
MagicGate Memory Stick Duo	○*1
Memory Stick PRO	—
Memory Stick PRO Duo	○*1*2*3

*1 Карты памяти “Memory Stick Duo”, “MagicGate Memory Stick Duo” и “Memory Stick PRO Duo” оснащены функциями MagicGate. MagicGate — это технология защиты авторских прав, использующая технологию кодировки. Запись/воспроизведение данных, для которых требуются функции MagicGate, не могут выполняться на данном фотоаппарате.

*2 Поддерживает высокоскоростную передачу данных с помощью параллельного интерфейса.

*3 Может быть записана видеосъемка с размером 640(Высококач).

• Функционирование карты памяти “Memory Stick Duo”, отформатированной на компьютере, с данным фотоаппаратом не гарантируется.

• Скорости чтения/записи данных различаются в зависимости от сочетания используемых карты памяти “Memory Stick Duo” и оборудования.

Примечания по использованию карты памяти “Memory Stick Duo” (не прилагается)

• Вы не сможете записывать, редактировать или удалять изображения, если Вы передвинете переключатель защиты от записи в положение LOCK при помощи остроконечного предмета.

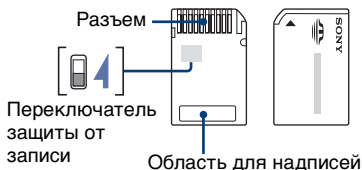

Некоторые карты памяти “Memory Stick Duo” не имеют переключателя защиты от записи. На карте памяти “Memory Stick Duo” с этим переключателем его положение и форма могут различаться в зависимости от карты памяти “Memory Stick Duo”.

- Не удаляйте карту памяти “Memory Stick Duo” во время чтения или записи данных.
- Данные могут повредиться в следующих случаях:
 - При извлечении карты памяти “Memory Stick Duo” или выключении питания фотоаппарата во время операции чтения или записи
 - При использовании карты памяти “Memory Stick Duo” в местах, подверженных статическому электричеству или электрическим помехам
- Рекомендуется создание резервных копий важных данных.
- Делая записи на участке для надписей, не надавливайте на него сильно.
- Не прикрепляйте никаких этикеток ни на саму карту памяти “Memory Stick Duo”, ни на адаптер карты памяти Memory Stick Duo.

- При переноске или хранении карты памяти “Memory Stick Duo” положите ее в футляр, прилагаемый к ней.
- Не прикасайтесь к области разъема карты памяти “Memory Stick Duo” рукой или металлическим предметом.
- Не ударяйте, не сгибайте и не роняйте карту памяти “Memory Stick Duo”.
- Не разбирайте и не модифицируйте карту памяти “Memory Stick Duo”.
- Не подвергайте карту памяти “Memory Stick Duo” воздействию воды.
- Не оставляйте карту памяти “Memory Stick Duo” в доступных для маленьких детей местах. Они могут случайно проглотить ее.
- Не используйте и не храните карту памяти “Memory Stick Duo” в следующих условиях:
 - Места с высокой температурой такие, как горячий салон автомобиля, находящегося на стоянке под прямыми солнечными лучами
 - Места, подверженные действию прямых солнечных лучей
 - Влажные места или места с наличием коррозионных веществ
- При использовании карты памяти “Memory Stick Duo”, вставленной в адаптер Memory Stick Duo, с устройством, совместимым с “Memory Stick”, убедитесь, что адаптер Memory Stick Duo вставлен в правильное направление. Имейте в виду, что неправильное использование может привести к повреждению оборудования.
- Не вставляйте адаптер Memory Stick Duo в “Memory Stick”-совместимое устройство без присоединенной карты памяти “Memory Stick Duo”. Это может привести к неисправности аппарата.

Примечания об использовании карты памяти “Memory Stick PRO Duo” (не прилагается)

Надлежащая работа карты памяти “Memory Stick PRO Duo” с емкостью до 2 Гб для данного фотоаппарата подтверждена.

Примечания по использованию адаптера Memory Stick Duo (не прилагается)

- Перед использованием карты памяти “Memory Stick Duo” с устройствами, совместимыми с “Memory Stick”, не забудьте вставить карту памяти “Memory Stick Duo” в адаптер карты памяти Memory Stick Duo. Если Вы вставите карту памяти “Memory Stick Duo” в “Memory Stick”-совместимое устройство без адаптера Memory Stick Duo, Вы, возможно, не сможете извлечь ее из устройства.
- Вставляя карту памяти “Memory Stick Duo” в адаптер карты памяти Memory Stick Duo, убедитесь, что карта памяти “Memory Stick Duo” находится в правильном положении, и затем вставьте ее до упора. Неправильное вставление может привести к неисправности.

0 батарейном блоке

0 зарядке батарейного блока

Мы рекомендуем Вам заряжать батарейный блок при температуре окружающей среды от 10°C до 30°C. Вы, возможно, не сможете эффективно перезарядить батарейный блок вне этого температурного диапазона.

Эффективное использование батарейного блока

- Производительность батареи уменьшается в низкотемпературной среде. Таким образом, время использования батарейного блока в холодных местах оказывается более коротким. Для продления срока службы батарейного блока мы рекомендуем следующее:
 - Поместите батарейный блок в карман поближе к Вашему телу, чтобы он нагрелся, и вставьте его в Ваш фотоаппарат непосредственно перед началом съемки.
- В случае частого использования вспышки или вариообъектива батарейный блок быстро разрядится.
- Рекомендуется иметь под рукой запасные батарейные блоки, рассчитанные на время, в два или три раза превышающее ожидаемое время съемки, а также выполнять пробные снимки перед настоящей съемкой.
- Не подвергайте батарейный блок воздействию воды. Батарейный блок не является водозащищенным.
- Не оставляйте батарейный блок в чрезмерно нагретых местах, например, в салоне автомобиля, или под прямыми солнечными лучами.

0 хранении батарейного блока

- Если батарейный блок не будет использоваться длительное время, полностью зарядите его, после чего полностью используйте его заряд один раз в год на Вашем фотоаппарате перед тем, как хранить его в сухом, прохладном месте. Повторяйте такую зарядку и использование заряда один раз в год для поддержания функции батарейного блока.

- Для полного расходования заряда батарейного блока оставьте Ваш фотоаппарат в режиме демонстрации слайдов (стр. 40), пока заряд не израсходуется.
- Для предотвращения коррозии разъемов, короткого замыкания и т.п. используйте только прилагаемый батарейный футляр при переноске и хранении.

0 сроке службы батареи

- Срок службы батареи ограничен. Емкость батареи постепенно уменьшается по мере ее использования, а также с течением времени. Если время функционирования батареи существенно сократилось, вероятной причиной является истощение батарейным блоком своего ресурса. Приобретите новый батарейный блок.
- Срок службы батареи отличается в зависимости от условий ее хранения, условий работы и окружающей среды, в которой используется каждый батарейный блок.

О зарядном устройстве

О зарядном устройстве

- Не заряжайте никаких батарейных блоков, отличных от прилагаемых батарейных блоков типа NP-BG, в зарядном устройстве, прилагаемом к Вашему фотоаппарату. Если Вы попытаетесь зарядить батареи, отличные от указанных, они могут протечь, перегреться или взорваться, вызывая опасность получения травм от поражения электрическим током и ожогов.
- Извлеките заряженный батарейный блок из зарядного устройства. Если Вы оставите заряженный батарейный блок в зарядном устройстве, срок службы батареи может уменьшиться.
- Если мигает лампочка CHARGE, это может указывать на ошибку батарейного блока, или на то, что был установлен батарейный блок, отличный от указанного типа. Проверьте, установлен ли батарейный блок указанного типа. Если батарейный блок соответствует указанному типу, извлеките его, замените новым или другим батарейным блоком, и проверьте, работает ли зарядное устройство надлежащим образом. Если зарядное устройство работает правильно, может иметь место ошибка батареи.
- Если зарядное устройство загрязнено, зарядка может быть не выполнена успешно. Очистите зарядное устройство сухой тканью и т.п.

**А**

Авто Просмотр 71
 Автофокусировка 8
 Альбом 37, 76

Б

Баланс белого 49
 Батарейный блок 132
 Без вспышки 25

В

Величина F 10
 Вывод 80
 Внутренняя память 20, 72
 Воспроизведение 28
 Воспроизведение с
 увеличением 29
 Воспроизведение/
 Редактирование 30
 Вспышка 50
 Выбор сцены 31
 Высококач 52

Г

Гистограмма 19, 34
 Гнездо DC IN 14
 Громкость 28

Д

Дата 114, 121
 Демонстрация слайдов 40
 Диафрагма 9
 Дневной свет 49

Е

Естественный 48

З

Загруз.музык 77
 Задержка экспозиции 53
 Задн.Подсв.ЖКД 78
 Запись в альбом 76
 Зарядное устройство 133
 Защитить 58
 Зуммер сигн 78

И

Изм папку ЗАПИСИ 74
 Изм размер 60
 Имя файла 93
 Индексный экран 29
 Индикатор 15
 Индикатор блокировки
 АЭ/АФ 24
 Индикатор рамки искателя
 диапазона АФ 35
 Индикация
 самодиагностики 125
 Инициализац 78
 Интеллектуальное
 увеличение 68
 Интервал 55
 Использование Вашего
 фотоаппарата за
 границей 129

К

Кабель для
 многофункционально-
 го разъема 82, 88, 106
 Калибровка 81
 Карта памяти “Memory
 Stick Duo” 130
 Переключатель
 защиты от записи ... 130
 Качеств изобр 52
 Качество
 изображения 12, 52

Кнопка (экранный
 клавиша) 21
 Компьютер 84
 Копирование
 изображений 87, 101
 Программное
 обеспечение
 86, 95, 100
 Просмотр файлов
 изображений,
 сохраненных на
 компьютере, с
 помощью Вашего
 фотоаппарата 94
 Рекомендуемая
 конфигурация 85, 101
 Macintosh 101
 Windows 84
 Компьютер с системой
 Windows 84
 Рекомендуемая
 конфигурация 85
 Компьютер Macintosh 101
 Рекомендуемая
 конфигурация 101
 Контраст 56
 Копирование изображений
 на Ваш компьютер 87
 Копировать 74
 Корпус 81
 Коэффициент сжатия 12
 Кратк.сер.изобр 52

Л

Лампа накалив 50

М

Макро 26
 Медл.синхр 25
 Медленный затвор
 NR 15, 33

Меню	45
Просмотр	57
Пункты	23, 46
Съемка	48
Меню просмотра	57
Меню съемки	48
Местная фотометрия	49
Место хранения файла	93
Место хранения файлов изображения и имена файлов	93
Метка команды печати	110
Многоточечный диапазон АФ	35
Многофункциональный разъем	14
Многошаблонная фотометрия	49
Монитор	68
Музыка	77
Мульти АФ	35

Н

Нажатие наполовину вниз	8
Недоэкспонирование	10
Номер файла	79

О

Облачный	50
Обозначение частей	13
Один	68
Операционная система	85, 101
Оптическое увеличение	24, 68

П

Папка	57, 58
Изменение	74
Создание	73
Передача музыки ...	100, 102
Переключатель защиты от записи	130
Перекрестие местной фотометрии	49
Перезапуск	10
Перо	43
Печать	104
Индексный режим	105
Режим одиночного изображения	105
Печать в индексном режиме	105
Печать в режиме одиночного изображения	105
Печать в фотоателе	109
Пиксел	12
ПК	84
Пляжный режим	31
Поворот	61
Подгонка	65
Подсветка АФ	70
Подсоед USB	79
Подсоединение Компьютер	88
Принтер	106
Телевизор	82
Портретный режим при сумеречном освещении	31
Предварительная установка фокуса	35
Предупреждающие индикаторы и сообщения	125

Прецизионное цифровое увеличение	68
Прин.вспыш	25
Провер. Альбом	76
Программное обеспечение	86, 95, 100
Просмотр Видеосъемка	28
Фотоснимок	28
Прямая печать	105
Пятно АФ	35

Р

Разделить	62
Размер изображения	12, 27
Размытость	9
Рамка искателя диапазона АФ	35
Расширение	93, 94
Регулируемое пятно АФ	35
Режим автоматической регулировки	23
Режим автоматической съемки по программе	30
Режим вспышки	25
Режим высокой чувствительности	31
Режим ЗАПИСИ	52
Режим измер	49
Режим ландшафта	31
Режим неконтрастного снимка	31
Режим съемки с ручной экспозицией	30
Режим фейерверка	31
Режим АФ	68
Резкость	56
Рисование	43
Ручная экспозиция	32

С

Сенсорная панель21
 Сепия.....48
 Серия изобр53
 Сетевой адаптер
 переменного тока 14
 Скорость затвора9, 10
 Снежный режим31
 Созд папку ЗАПИСИ.....73
 Стандарт.....52
 Сумеречный режим31
 Съемка
 Видеосъемка23
 Фотосъемка.....23

Т

Таймер самозапуска.....25
 Телевизор.....82

У

Увеличение24
 Удалить.....28
 Формат72, 73
 Удерживание
 фотоаппарата9, 23
 Ум.эфф.кр.глаз.....69
 Уров. вспышки.....56
 Ускоренная перемотка
 назад/вперед28
 Устан часов.....80
 Установка56, 64, 66
 Альбом76
 Внутренняя память ...72
 Установка 177
 Установка 278
 Установка 379
 Установка 481
 Фотоаппарат 168
 Фотоаппарат 271
 Memory Stick73

Установка 1 77
 Установка 2 78
 Установка 3 79
 Установка 4 81

Установка программного
 обеспечения 86
 Устранение
 неисправностей 111

Ф

Флуоресцент 50
 Фокус 8, 34
 Формат 72, 73, 76
 Формат музык 77
 Фотоаппарат 1 68
 Фотоаппарат 2 71

Ц

Цвет 11, 44
 Цветовой режим 48
 Центр АФ 35
 Центральная
 фотометрия 49
 Цифров увелич 68

Ч

Черн-Бел 48

Ш

Шаг задержки 55

Э

Экран
 Изменение
 индикации 19
 Индикатор 15
 Подсветка
 ЖКД 19, 78
 Экран ЖКД 19
 Экспозиция 9
 Электронный
 трансформатор 129

Я

Язык78
 Яркий48

A-Z

DirectX.....85
 DPOF109
 EV33
 ISO9, 11, 51
 JPG93
 M AF68
 Mass Storage.....79
 Memory Stick73
 Mode.....52
 MPG93
 NTSC80
 PAL80
 PictBridge79, 105
 Picture Motion Browser
 (Браузер перемещения
 фотоснимков)95
 PTP79
 S AF68
 VGA (Эл почта)27
 WB49

Дополнительная информация по данному изделию и ответы на часто задаваемые вопросы могут быть найдены на нашем Web-сайте поддержки покупателей.

<http://www.sony.net/>