

Digital Still Camera / Instruction Manual

GB

Цифровой фотоаппарат / Инструкция по эксплуатации

RU

Цифровий фотоапарат / Посібник з експлуатації

UA

Cyber-shot



MEMORY STICK™



InfoLITHIUM™ G



SDXC™
CLASS 10

AVCHD

HDMI™
HIGH-DEFINITION MULTIMEDIA INTERFACE

English

Owner's Record

The model and serial numbers are located on the bottom. Record the serial number in the space provided below. Refer to these numbers whenever you call your Sony dealer regarding this product.

Model No. DSC-HX7/DSC-HX7V

Serial No. _____

Model No. AC-UB10/UB10B

Serial No. _____

WARNING

To reduce fire or shock hazard, do not expose the unit to rain or moisture.

IMPORTANT SAFETY INSTRUCTIONS -SAVE THESE INSTRUCTIONS

DANGER

TO REDUCE THE RISK OF FIRE OR ELECTRIC SHOCK, CAREFULLY FOLLOW THESE INSTRUCTIONS

If the shape of the plug does not fit the power outlet, use an attachment plug adaptor of the proper configuration for the power outlet.

CAUTION

Battery pack

If the battery pack is mishandled, the battery pack can burst, cause a fire or even chemical burns. Observe the following cautions.

- Do not disassemble.
- Do not crush and do not expose the battery pack to any shock or force such as hammering, dropping or stepping on it.
- Do not short circuit and do not allow metal objects to come into contact with the battery terminals.
- Do not expose to high temperature above 60°C (140°F) such as in direct sunlight or in a car parked in the sun.
- Do not incinerate or dispose of in fire.

- Do not handle damaged or leaking lithium ion batteries.
- Be sure to charge the battery pack using a genuine Sony battery charger or a device that can charge the battery pack.
- Keep the battery pack out of the reach of small children.
- Keep the battery pack dry.
- Replace only with the same or equivalent type recommended by Sony.
- Dispose of used battery packs promptly as described in the instructions.

AC Adaptor

Connect the AC Adaptor to the nearest wall outlet (wall socket).

If some trouble occurs while using the AC Adaptor, immediately shut off the power by disconnecting the plug from the wall outlet (wall socket).

GB

The power cord (mains lead), if supplied, is designed specifically for use with this camera only, and should not be used with other electrical equipment.

For Customers in the U.S.A. and Canada

RECYCLING LITHIUM-ION BATTERIES

Lithium-Ion batteries are recyclable.

You can help preserve our environment by returning your used rechargeable batteries to the collection and recycling location nearest you.



For more information regarding recycling of rechargeable batteries, call toll free

1-800-822-8837, or visit <http://www.rbrrc.org/>

Caution: Do not handle damaged or leaking Lithium-Ion batteries.

Battery pack

This device complies with Part 15 of the FCC Rules. Operation is subject to the following two conditions:

(1) This device may not cause harmful interference, and (2) this device must accept any interference received, including interference that may cause undesired operation.

This Class B digital apparatus complies with Canadian ICES-003.

For Customers in the U.S.A.

UL is an internationally recognized safety organization.

The UL Mark on the product means it has been UL Listed.

If you have any questions about this product, you may call:

Sony Customer Information Center

1-800-222-SONY (7669).

The number below is for the FCC related matters only.

GB
3

Regulatory Information

Declaration of Conformity

Trade Name: SONY

Model No.: DSC-HX7V

Responsible Party: Sony Electronics Inc.

Address: 16530 Via Esprillo,
San Diego, CA 92127 U.S.A.

Telephone No.: 858-942-2230

This device complies with Part 15 of the FCC Rules. Operation is subject to the following two conditions: (1) This device may not cause harmful interference, and (2) this device must accept any interference received, including interference that may cause undesired operation.

CAUTION

You are cautioned that any changes or modifications not expressly approved in this manual could void your authority to operate this equipment.

Note:

This equipment has been tested and found to comply with the limits for a Class B digital device, pursuant to Part 15 of the FCC Rules.

These limits are designed to provide reasonable protection against harmful interference in a residential installation. This equipment generates, uses, and can radiate radio frequency energy and, if not installed and used in accordance with the instructions, may cause harmful interference to radio communications. However, there is no guarantee that interference will not occur in a particular installation. If this equipment does cause harmful interference to radio or television reception, which can be determined by turning the equipment off and on, the user is encouraged to try to correct the interference by one or more of the following measures:

- Reorient or relocate the receiving antenna.
- Increase the separation between the equipment and receiver.
- Connect the equipment into an outlet on a circuit different from that to which the receiver is connected.
- Consult the dealer or an experienced radio/TV technician for help.

The supplied interface cable must be used with the equipment in order to comply with the limits for a digital device pursuant to Subpart B of Part 15 of FCC Rules.

For Customers in Europe



Hereby, Sony Corporation, declares that this DSC-HX7V Digital Still Camera is in compliance with the essential requirements and other relevant provisions of the Directive 1999/5/EC. For details, please access the following URL:
<http://www.compliance.sony.de/>

GB

Notice for the customers in the countries applying EU Directives

The manufacturer of this product is Sony Corporation, 1-7-1 Konan Minato-ku Tokyo, 108-0075 Japan. The Authorized Representative for EMC and product safety is Sony Deutschland GmbH, Hedelfinger Strasse 61, 70327 Stuttgart, Germany. For any service or guarantee matters please refer to the addresses given in separate service or guarantee documents.

This product has been tested and found compliant with the limits set out in the EMC regulation for using connection cables shorter than 3 meters (9.8 feet).

Attention

The electromagnetic fields at the specific frequencies may influence the picture and sound of this unit.

Notice

If static electricity or electromagnetism causes data transfer to discontinue midway (fail), restart the application or disconnect and connect the communication cable (USB, etc.) again.

Disposal of Old Electrical & Electronic Equipment (Applicable in the European Union and other European countries with separate collection systems)



This symbol on the product or on its packaging indicates that this product shall not be treated as household waste. Instead it shall be handed over to the applicable collection point for the recycling of electrical and electronic equipment. By ensuring this product is disposed of correctly, you will help prevent potential negative consequences for the environment and human health, which could otherwise be caused by inappropriate waste handling of this product. The recycling of materials will help to conserve natural resources. For more detailed information about recycling of this product,

please contact your local Civic Office, your household waste disposal service or the shop where you purchased the product.

Disposal of waste batteries (applicable in the European Union and other European countries with separate collection systems)



This symbol on the battery or on the packaging indicates that the battery provided with this product shall not be treated as household waste.

On certain batteries this symbol might be used in combination with a chemical symbol. The chemical symbols for mercury (Hg) or lead (Pb) are added if the battery contains more than 0.0005% mercury or 0.004% lead.

By ensuring these batteries are disposed of correctly, you will help prevent potentially negative consequences for the environment and human health which could otherwise be caused by inappropriate waste handling of the battery. The recycling of the materials will help to conserve natural resources.



In case of products that for safety, performance or data integrity reasons require a permanent connection with an incorporated battery, this battery should be replaced by qualified service staff only. To ensure that the battery will be treated properly, hand over the product at end-of-life to the applicable collection point for the recycling of electrical and electronic equipment.

For all other batteries, please view the section on how to remove the battery from the product safely.

Hand the battery over to the applicable collection point for the recycling of waste batteries. For more detailed information about recycling of this product or battery, please contact your local Civic Office, your household waste disposal service or the shop where you purchased the product.

Notice for customers in the United Kingdom

A moulded plug complying with BS 1363 is fitted to this equipment for your safety and convenience.

Should the fuse in the plug supplied need to be replaced, a fuse of the same rating as the supplied one and approved by ASTA or BSI to BS 1362, (i.e., marked with an  or  mark) must be used.

If the plug supplied with this equipment has a detachable fuse cover, be sure to attach the fuse cover after you change the fuse. Never use the plug without the fuse cover. If you should lose the fuse cover, please contact your nearest Sony service station.

Refer to “Cyber-shot User Guide” (HTML) on supplied CD-ROM

For details on advanced operations, please read “Cyber-shot User Guide” (HTML) on the CD-ROM (supplied) using a computer.



Insert the CD-ROM into the CD-ROM drive.

GB

For Windows users:

- ① Click [User Guide] → [Install].
- ② Start “User Guide” from the shortcut on the desktop.

For Macintosh users:

- ① Select the [User Guide] folder and copy [eng] folder stored in [User Guide] folder to your computer.
- ② After copying is complete, double-click “index.html” in [eng] folder.



Checking the accessories supplied

- Rechargeable battery pack NP-BG1 (1)/Battery case (1)
- Multi-use terminal USB cable (1)
- AC Adaptor AC-UB10/UB10B (1)
- Power cord (mains lead) (not supplied in the USA and Canada) (1)
- Wrist strap (1)
- CD-ROM (1)
 - Cyber-shot application software
 - “Cyber-shot User Guide”
- Instruction Manual (this manual) (1)

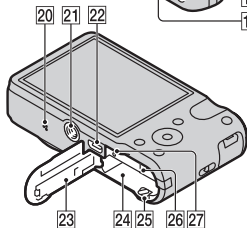
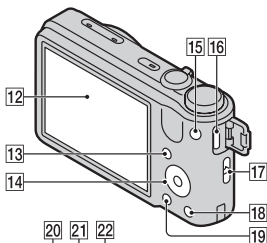
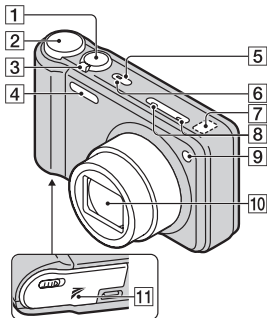
Identifying parts



- 1** Shutter button
- 2** Mode dial
- 3** For shooting: W/T (Zoom) lever
For viewing: Q (Playback zoom) lever/☒ (Index) lever

- 4** Flash
- 5** ON/OFF (Power) button
- 6** Power/Charge lamp
- 7** GPS sensor (built-in, DSC-HX7V only)
- 8** Microphone
- 9** Self-timer lamp/Smile Shutter lamp/AF illuminator
- 10** Lens
- 11**  (TransferJet™) mark
- 12** LCD screen
- 13**  (Playback) button
- 14** Control wheel
- 15** MOVIE (Movie) button
- 16** HDMI connector
- 17** Hook for wrist strap
- 18** ?/☒ (In-Camera Guide/Delete) button
- 19** MENU button
- 20** Speaker
- 21** Tripod receptacle
 - Use a tripod with a screw less than 5.5 mm (7/32 inches) long. Otherwise, you cannot firmly secure the camera, and damage to the camera may occur.
- 22** Multi connector (Type3b)
- 23** Battery/memory card cover
- 24** Battery insertion slot
- 25** Battery eject lever
- 26** Memory card slot
- 27** Access lamp

Inserting the battery pack

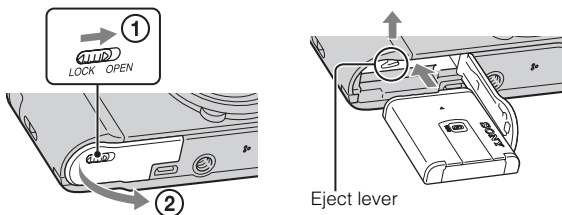

GB

1 Open the cover.

2 Insert the battery pack.

- While pressing the battery eject lever, insert the battery pack as illustrated. Make sure that the battery eject lever locks after insertion.

Charging the battery pack

**For customers in the USA,
Canada**

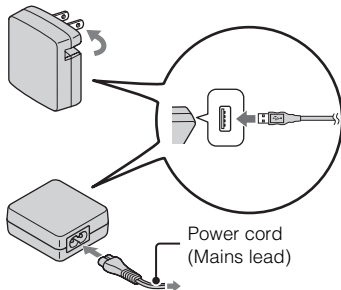

**For customers in countries/regions
other than the USA and Canada**

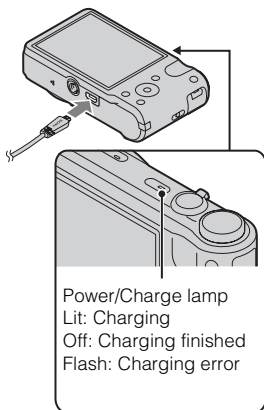

-
- 1 Connect the camera and the AC Adaptor (supplied), using the multi-use terminal USB cable (supplied).
 - 2 Connect the AC Adaptor to the wall outlet (wall socket).
The Power/Charge lamp lights orange, and charging starts.
 - Turn off the camera while charging the battery.
 - You can charge the battery pack even when it is partially charged.
 - When the Power/Charge lamp flashes and charging is not finished, remove and re-insert the battery pack.
-

Notes

- When the Power/Charge lamp on the camera does not lit even if the AC Adaptor is connected to the camera and the wall outlet (wall socket), it indicates that the charging stops temporarily on standby. The charging stops and enters the standby status automatically when the temperature is outside of the recommended operating temperature. When the temperature gets back within the appropriate range, the charging resumes. We recommend charging the battery pack in an ambient temperature of between 10°C to 30°C (50°F to 86°F).
- Connect the AC Adaptor (supplied) to the nearest wall outlet (wall socket). If any malfunctions occur while using the AC Adaptor, disconnect the plug from the wall outlet (wall socket) immediately to disconnect the power source.
- When charging is finished, disconnect the AC Adaptor from the wall outlet (wall socket).
- Be sure to use only genuine Sony brand battery packs, multi-use terminal USB cable (supplied) and AC Adaptor (supplied).

■ Charging by connecting to a computer

The battery pack can be charged by connecting the camera to a computer using a multi-use terminal USB cable.

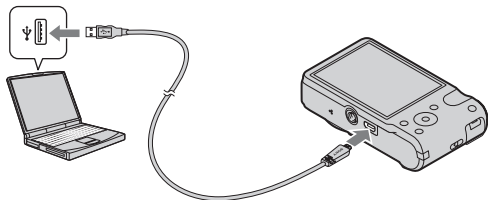

GB

Note

- Note the following points when charging via a computer:
 - If the camera is connected to a laptop computer that is not connected to a power source, the laptop battery level decreases. Do not charge for an extended period of time.
 - Do not turn on/off or restart the computer, or wake the computer resume from sleep mode when a USB connection has been established between the computer and the camera. The camera may cause a malfunction. Before turning on/off, or restarting the computer or waking the computer from sleep mode, disconnect the camera and the computer.
 - No guarantees are made for charging using a custom-built computer or a modified computer.

■ Charging time

The charging time is approximately 270 min. using the AC Adaptor (supplied).

Note

- The above charging time applies when charging a fully depleted battery pack at a temperature of 25°C (77°F). Charging may take longer depending on conditions of use and circumstances.

Battery life and number of images you can record and view

	Battery life	Number of images
Shooting (still images)	Approx. 150 min.	Approx. 300 images
Viewing (still images)	Approx. 220 min.	Approx. 4400 images
Shooting (movies)	Approx. 70 min.	—

Notes

- The above number of images applies when the battery pack is fully charged. The number of images may decrease depending on the conditions of use.
- The number of images that can be recorded is for shooting under the following conditions:
 - Using Sony “Memory Stick PRO Duo” (Mark2) media (sold separately)
 - The battery pack is used at an ambient temperature of 25°C (77°F).
 - [GPS setting] is set to [Off] (DSC-HX7V only).
- The number for “Shooting (still images)” is based on the CIPA standard, and is for shooting under the following conditions:
(CIPA: Camera & Imaging Products Association)
 - DISP (Display Setting) is set to [ON].
 - Shooting once every 30 seconds.
 - The zoom is switched alternately between the W and T ends.
 - The flash strobes once every two times.
 - The power turns on and off once every ten times.
- The battery life for movies applies shooting under the following conditions:
 - Movie quality: AVCHD HQ
 - When continuous shooting ends because of set limits (page 22), press the MOVIE (Movie) button again and continue shooting. Shooting functions such as the zoom do not operate.

■ Supplying power

The camera can be supplied with power from the wall outlet (wall socket) by connecting to the AC Adaptor, using the multi-use terminal USB cable (supplied).

You can import images to a computer without worrying about wearing down the battery pack by connecting the camera to a computer using the multi-use terminal USB cable.

Notes

- Power cannot be supplied when the battery pack is not inserted in the camera.
- Power supply from the wall outlet (wall socket) is available only when the camera is in playback mode or when a connection is made between the camera and a computer. If the camera is in shooting mode or while you are changing the settings of the camera, power is not supplied even if you make a USB connection using the multi-use terminal USB cable.
- If you connect the camera and a computer using the multi-use terminal USB cable when the camera is in playback mode, the display on the camera is changed from the playback screen to the USB connection screen. Press  (Playback) button to switch to the playback screen.

GB

Inserting a memory card (sold separately)

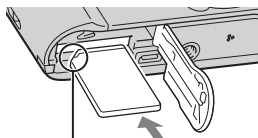
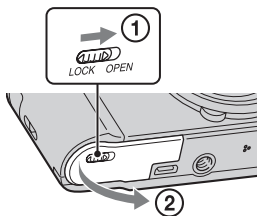

Ensure the notched corner faces correctly.

1 Open the cover.

2 Insert the memory card (sold separately).

- With the notched corner facing as illustrated, insert the memory card until it clicks into place.

3 Close the cover.

- Closing the cover with the battery inserted incorrectly may damage the camera.

GB
13

Memory cards that you can use

	Memory card	For still images	For movies
A	Memory Stick PRO Duo	○	○ (Mark2 only)
	Memory Stick PRO-HG Duo	○	○
	Memory Stick Duo	○	—
B	SD memory card	○	○ (Class 4 or faster)
	SDHC memory card	○	○ (Class 4 or faster)
	SDXC memory card	○	○ (Class 4 or faster)

- In this manual, products in A are collectively referred to as “Memory Stick Duo” media, and products in B are collectively referred to as SD card.

To remove the memory card/battery pack

Memory card: Push the memory card in once.

Battery pack: Slide the battery eject lever. Be sure not to drop the battery pack.

Note

- Never remove the memory card/battery pack when the access lamp (page 8) is lit. This may cause damage to data in the memory card/internal memory.

Setting the clock

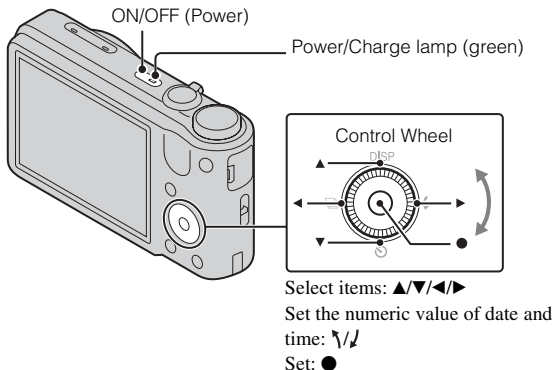

GB

- 1 Press the ON/OFF (Power) button.
Date & Time setting is displayed when you press the ON/OFF (Power) button for the first time.
 - It may take time for the power to turn on and allow operation.
- 2 Select a desired language.
- 3 Select the desired area following the instructions on the screen, then press ●.
- 4 Set [Date & Time Format], [Daylight Savings] or [Summer Time] and [Date & Time], then select [OK] → [OK].
 - Midnight is indicated as 12:00 AM, and noon as 12:00 PM.
- 5 Select the desired display color and the GPS setting (DSC-HX7V only), following the instructions on the screen.
 - The battery pack will run out quickly if you set [GPS setting] to [On] (DSC-HX7V only).
- 6 When an [In-Camera Guide] introductory message is appeared on the screen, select [OK].

GB
15

Shooting still images/movies

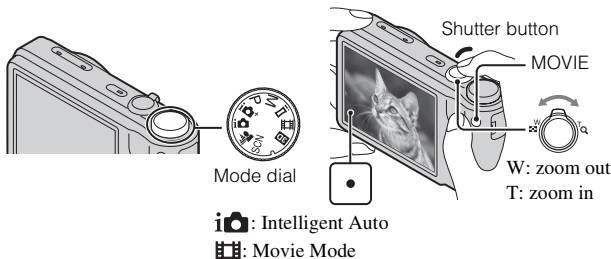

Shooting still images

- 1 Press the shutter button halfway down to focus.
When the image is in focus, a beep sounds and the ● indicator lights.
- 2 Press the shutter button fully down.

Shooting movies

- 1 Press the MOVIE (Movie) button to start recording.
 - Use the W/T (zoom) lever to change the zoom scale.
- 2 Press the MOVIE button again to stop recording.

Notes

- The sound of the lens and lever operating will be recorded when the zoom function operates while shooting a movie. The sound of the MOVIE button operating may also be recorded when movie recording is finished.
- Continuous shooting is possible for approximately 29 minutes at one time at the camera's default settings and when the temperature is approximately 25°C (77°F). When movie recording is finished, you can restart recording by pressing the MOVIE button again. Recording may stop to protect the camera depending on the ambient temperature.

Viewing images

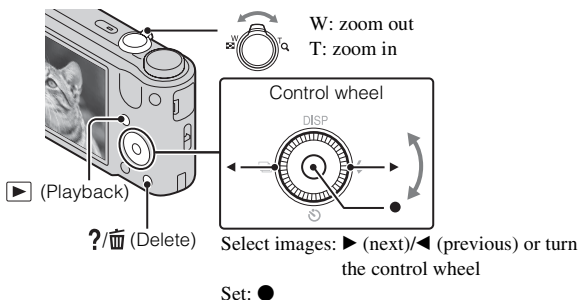

GB

1 Press the ▶ (Playback) button.

- When images on a memory card recorded with other cameras are played back on this camera, the registration screen for the data file appears.

■ Selecting next/previous image

Select an image by pressing ▶ (next)/◀ (previous) on the control wheel or by turning the control wheel. Press ● in the center of the control wheel to view movies.

■ Deleting an image

- ① Press ?/🗑️ (Delete) button.
- ② Select [This Image] with ▲ on the control wheel, then press ●.

■ Returning to shooting images

Press the shutter button halfway down.

In-Camera Guide

This camera contains an internal function guide. This allows you to search the camera's functions according to your needs.

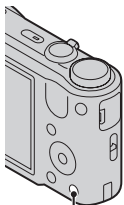

?/⌂ (In-Camera Guide)

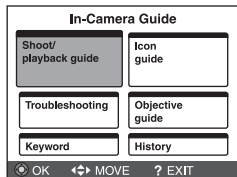

1 Press the ?/⌂ (In-Camera Guide) button.

- When viewing images, [Delete/In-Camera Guide] is displayed. Select [In-Camera Guide].

2 Select a search method from [In-Camera Guide].

Shoot/ playback guide: Search for various operation functions in shooting/viewing mode.

Icon guide: Search the function and meaning of displayed icons.

Troubleshooting: Search common problems and their solution.

Objective guide: Search functions according to your needs.

Keyword: Search functions by key words.

History: Display the last 12 items displayed in [In-Camera Guide].

Introduction of other functions

Other functions used when shooting or playing back can be operated using the control wheel or MENU button on the camera. This camera is equipped with a Function Guide that allows you to easily select from the functions. While displaying the guide, try the other functions.

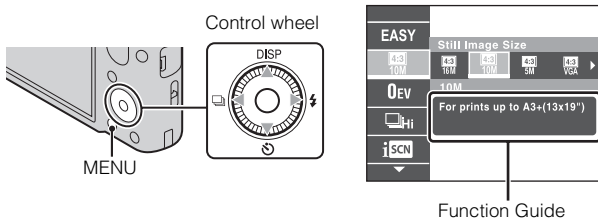



GB

Control wheel

DISP (Display Setting): Allows you to change the screen display.

 (Self-Timer): Allows you to use the self-timer.

 (Burst Settings): Allows you to use the burst shooting mode.

 (Flash): Allows you to select a flash mode for still images.

Menu Items

Shooting

Movie shooting scene	Select movie recording mode.
3D Shooting	Select the 3D image shooting mode.
Scene Selection	Select pre-set settings to match various scene conditions.
Easy Mode	Shoot still images using minimal functions.
Defocus Effect	Set the level of background defocus effect when shooting in Background Defocus mode.
Still Image Size/ Panorama Image Size/Movie Size/ Movie Quality	Select the image size and the quality for still images, panoramic images or movie files.
EV	Adjust the exposure manually.

GB
19

ISO	Adjust the luminous sensitivity.
White Balance	Adjust color tones of an image.
Focus	Select the focus method.
Metering Mode	Select the metering mode that sets which part of the subject to measure to determine the exposure.
Burst Shooting Interval	Select the number of images taken per second for Burst shooting.
Bracket Setting	Set the type of the bracket shooting.
Scene Recognition	Set to automatically detect shooting conditions.
Soft Skin Effect	Set the Soft Skin Effect and the effect level.
Smile Shutter	Set to the camera automatically release the shutter when a smile is detected.
Smile Detection Sensitivity	Set the Smile Shutter function sensitivity for detecting smiles.
Face Detection	Select to detect faces and adjust various settings automatically.
Anti Blink	Set to automatically shoot two images and select image in which the eyes are not blinking.
Movie SteadyShot	Set the strength of SteadyShot in Movie Mode.
Position Information*	Check triangulating status.
In-Camera Guide	Search the camera's functions according to your needs.

* DSC-HX7V only



Viewing





Slideshow	Select a method of continuous playback.
3D Viewing	Set to play back images shot in 3D mode on a 3D TV.
Send by TransferJet	Transfer data by closely aligning two products equipped with TransferJet.
View Mode	Select the display format for images.
Display Burst Group	Select to display burst images in groups or display all images during playback.

Retouch	Retouch an image using various effects.
Delete	Delete an image.
Protect	Protect the images.
Print (DPOF)	Add a print order mark to a still image.
Rotate	Rotate a still image to the left or right.
In-Camera Guide	Search the camera's functions according to your needs.

GB

Setting items

If you press the MENU button while shooting or during playback,  (Settings) is provided as a final selection. You can change the default settings on the  (Settings) screen.

 Shooting Settings	Movie format/AF Illuminator/Grid Line/Digital Zoom/ Wind Noise Reduct./Red Eye Reduction/Blink Alert/ Write Date
 Main Settings	Beep/Panel Brightness/Language Setting/Display color/ Demo Mode/Initialize/Function Guide/CTRL FOR HDMI/USB Connect Setting/USB Power Supply/LUN Setting/Download Music/Empty Music/GPS setting ^{*1} / GPS assist data ^{*1} /TransferJet/Eye-Fi/Power Save
 Memory Card Tool ^{*2}	Format/Create REC.Folder/Change REC.Folder/Delete REC.Folder/Copy/File Number
 Clock Settings	Area Setting/Date & Time Setting/Auto Clock ADJ ^{*1} / Auto Area ADJ ^{*1}

^{*1}DSC-HX7V only

^{*2}If a memory card is not inserted,  (Internal Memory Tool) will be displayed and only [Format] can be selected.

Number of still images and recordable time of movies

The number of still images and recordable time may vary depending on the shooting conditions and the memory card.

Still images

(Units: Images)

Size \ Capacity	Internal memory	Memory card
	Approx. 19 MB	2 GB
16M	3	335
VGA	98	9600
16:9(12M)	3	355

Movies

The table below shows the approximate maximum recording times. These are the total times for all movie files. Continuous shooting is possible for approximately 29 minutes. The maximum size of an MP4-format movie file is up to approximately 2 GB.

(h (hour), m (minute))

Size \ Capacity	Internal memory	Memory card
	Approx. 19 MB	2 GB
AVC HD 24M (FX)	—	10m (10m)
AVC HD 9M (HQ)	—	25m (15m)
MP4 12M	—	15m
MP4 3M	—	1h 10m

The number in () is the minimum recordable time.

- The recordable time of movies varies because the camera is equipped with VBR (Variable Bit Rate), which automatically adjusts image quality depending on the shooting scene. When you record a fast-moving subject, the image is clearer but the recordable time is shorter because more memory is required for recording. The recordable time also varies depending on the shooting conditions, the subject or the image quality/size settings.

Notes on using the camera

Functions built into this camera

- This manual describes each of the functions of TransferJet compatible/incompatible devices, 1080 60i-compatible devices and 1080 50i-compatible devices.
 - To determine whether your camera supports the GPS function, check the model name of your camera.
GPS-compatible: DSC-HX7V
GPS-incompatible: DSC-HX7
 - To check if your camera supports the TransferJet function, and whether it is a 1080 60i-compatible device or 1080 50i-compatible device, check for the following marks on the bottom of the camera.
TransferJet-compatible device:  (TransferJet)
1080 60i-compatible device: 60i
1080 50i-compatible device: 50i
- In an airplane, make sure to turn off the camera following cabin announcements.
- Do not watch 3D images shot with this camera for extended periods of time on 3D-compatible monitors.
- When you view 3D images shot with this camera on a 3D-compatible monitor, you may experience discomfort in the form of eye strain, fatigue, or nausea. To prevent these symptoms, we recommend that you take regular breaks. However, you need to determine for yourself the length and frequency of breaks you require, as they vary according to the individual. If you experience any type of discomfort, stop viewing the 3D images until you feel better, and consult a physician as necessary. Also refer to the operating instructions supplied with the device or software you have connected or are using with this camera. Note that a child's eyesight is still at the development stage (particularly children below the age of 6). Consult a pediatrician or ophthalmologist before letting your child view 3D images, and make sure he/she observes the above precautions when viewing such images.

On GPS-compatible devices (DSC-HX7V only)

- Use GPS in accordance with regulations of countries and regions where you use it.
- If you do not record the direction or location information, set [GPS setting] to [Off].

On use and care

Avoid rough handling, disassembling, modifying, physical shock, or impact such as hammering, dropping, or stepping on the product. Be particularly careful of the lens.

Notes on recording/playback

- Before you start recording, make a trial recording to make sure that the camera is working correctly.
- The camera is neither dust-proof, nor splash-proof, nor water-proof.
- Avoid exposing the camera to water. If water enters inside the camera, a malfunction may occur. In some cases, the camera cannot be repaired.
- Do not aim the camera at the sun or other bright light. It may cause the malfunction of the camera.
- If moisture condensation occurs, remove it before using the camera.
- Do not shake or strike the camera. It may cause a malfunction and you may not be able to record images. Furthermore, the recording media may become unusable or image data may be damaged.

Do not use/store the camera in the following places

- In an extremely hot, cold or humid place
In places such as in a car parked in the sun, the camera body may become deformed and this may cause a malfunction.
- Under direct sunlight or near a heater
The camera body may become discolored or deformed, and this may cause a malfunction.
- In a location subject to rocking vibration
- Near a location that generates strong radio waves, emits radiation or is strongly magnetic place. Otherwise, the camera may not properly record or play back images.
- In sandy or dusty places
Be careful not to let sand or dust get into the camera. This may cause the camera to malfunction, and in some cases this malfunction cannot be repaired.

On carrying

Do not sit down in a chair or other place with the camera in the back pocket of your trousers or skirt, as this may cause malfunction or damage the camera.

Notes on the LCD screen and lens

The LCD screen is manufactured using extremely high-precision technology so over 99.99% of the pixels are operational for effective use. However, some tiny black and/or bright dots (white, red, blue or green) may appear on the LCD screen. These dots are a normal result of the manufacturing process, and do not affect the recording.

Grip

If dark materials or leather rub against the grip, in some cases the color of the grip may change.

On camera's temperature

Your camera and battery may get hot due to continuous use, but it is not a malfunction.

On the overheat protection

Depending on the camera and battery temperature, you may be unable to record movies or the power may turn off automatically to protect the camera.

A message will be displayed on the LCD screen before the power turns off or you can no longer record movies. In this case, leave the power off and wait until the camera and battery temperature goes down. If you turn on the power without letting the camera and battery cool enough, the power may turn off again or you may be unable to record movies.

On charging the battery

If you charge a battery that has not been used for a long time, you may be unable to charge it to the proper capacity.

This is due to the battery characteristics, and is not a malfunction. Charge the battery again.

Warning on copyright

Television programs, films, videotapes, and other materials may be copyrighted. Unauthorized recording of such materials may be contrary to the provisions of the copyright laws.

No compensation for damaged content or recording failure

Sony cannot compensate for failure to record or loss or damage of recorded content due to a malfunction of the camera or recording media, etc.

Cleaning the camera surface

Clean the camera surface with a soft cloth slightly moistened with water, then wipe the surface with a dry cloth. To prevent damage to the finish or casing:

- Do not expose the camera to chemical products such as thinner, benzine, alcohol, disposable cloths, insect repellent, sunscreen or insecticide.

Specifications

Camera

[System]

Image device: 7.77 mm (1/2.3 type)

Exmor R CMOS sensor

Total pixel number of camera:

Approx. 16.8 Megapixels

Effective pixel number of camera:

Approx. 16.2 Megapixels

Lens: Sony G 10x zoom lens

f = 4.25 mm – 42.5 mm (25 mm –
250 mm (35 mm film equivalent))

F3.5 (W) – F5.5 (T)

While shooting movies (16:9):

28 mm – 280 mm

While shooting movies (4:3):

34 mm – 340 mm

SteadyShot: Optical

Exposure control: Automatic exposure,

Manual exposure, Scene Selection
(15 modes)

White balance: Automatic, Daylight,

Cloudy, Fluorescent 1/2/3,

Incandescent, Flash, One Push

Signal format:

For 1080 50i: PAL color, CCIR
standards HDTV 1080/50i
specification

For 1080 60i: NTSC color, EIA
standards HDTV 1080/60i
specification

File format:

Still images: JPEG (DCF Ver. 2.0,

Exif Ver. 2.3, MPF Baseline)

compliant, DPOF compatible

3D still images: MPO (MPF

Extended (Disparity Image))

compliant

Movies (AVCHD format):

AVCHD

Video: MPEG-4 AVC/H.264

Audio: Dolby Digital 2ch,

equipped with Dolby Digital Stereo

Creator

- Manufactured under license from
Dolby Laboratories.

Movies (MP4 format):

Video: MPEG-4 AVC/H.264

Audio: MPEG-4 AAC-LC 2ch

Recording media: Internal Memory

(Approx. 19 MB), “Memory Stick

Duo” media, SD cards

Flash: Flash range (ISO sensitivity

(Recommended Exposure Index)

set to Auto):

Approx. 0.05 m to 4.8 m

(2 inches to 15 feet 9 inches) (W)/

Approx. 1.0 m to 3.1 m

(3 feet 3 3/8 inches to 10 feet

2 1/8 inches) (T)

[Input and Output connectors]

HDMI connector: HDMI mini jack

Multi connector: Type3b

(AV-out/USB/DC-in):

Video output

Audio output (Stereo)

USB communication

USB communication: Hi-Speed USB

(USB 2.0)

[LCD screen]

LCD panel: 7.5 cm (3.0 type) TFT drive
Total number of dots: 921 600 (640 × 3 (RGB) × 480) dots

[Power, general]

Power: Rechargeable battery pack
NP-BG1, 3.6 V
NP-FG1 (sold separately), 3.6 V
AC Adaptor AC-UB10/UB10B, 5 V

Power consumption (during shooting): 1.1 W

Operating temperature: 0 °C to 40 °C (32 °F to 104 °F)

Storage temperature: -20 °C to +60 °C (-4 °F to +140 °F)

Dimensions (CIPA compliant):
101.6 mm × 57.6 mm × 28.6 mm
(4 inches × 2 3/8 inches × 1 3/16 inches)
(W/H/D)

Mass (CIPA compliant) (including NP-BG1 battery pack, “Memory Stick Duo” media):
Approx. 178 g (6.3 oz)

Microphone: Stereo

Speaker: Monaural

Exif Print: Compatible

PRINT Image Matching III:
Compatible

AC Adaptor AC-UB10/UB10B

Power requirements: AC 100 V to 240 V, 50 Hz/60 Hz, 70 mA

Output voltage: DC 5 V, 0.5 A

Operating temperature: 0 °C to 40 °C (32 °F to 104 °F)

Storage temperature: -20 °C to +60 °C (-4 °F to +140 °F)

Dimensions: Approx. 50 mm × 22 mm × 54 mm (2 inches × 7/8 inches × 2 1/4 inches) (W/H/D)

Mass:
For the USA and Canada:
Approx. 48 g (1.7 oz)
For countries or regions other than the USA and Canada:
Approx. 43 g (1.5 oz)

GB

**Rechargeable battery pack
NP-BG1**

Used battery: Lithium-ion battery

Maximum voltage: DC 4.2 V

Nominal voltage: DC 3.6 V

Maximum charge voltage: DC 4.2 V

Maximum charge current: 1.44 A

Capacity:
typical: 3.4 Wh (960 mAh)
minimum: 3.3 Wh (910 mAh)

Design and specifications are subject to change without notice.

Trademarks

- The following marks are trademarks of Sony Corporation.
Cyber-shot, “Cyber-shot,”
“Memory Stick PRO Duo,”
“Memory Stick PRO-HG Duo,”
“Memory Stick Duo”
- Windows is registered trademark of Microsoft Corporation in the United States and/or other countries.
- Macintosh is registered trademark of Apple Inc.
- SDXC logo is a trademark of SD-3C, LLC.
- “” and “PlayStation” are registered trademarks of Sony Computer Entertainment Inc.
- In addition, system and product names used in this manual are, in general, trademarks or registered trademarks of their respective developers or manufacturers. However, the TM or ® marks are not used in all cases in this manual.



- Add further enjoyment with your PlayStation 3 by downloading the application for PlayStation 3 from PlayStation Store (where available.)
- The application for PlayStation 3 requires PlayStation Network account and application download. Accessible in areas where the PlayStation Store is available.

Additional information on this product and answers to frequently asked questions can be found at our Customer Support Website.

<http://www.sony.net/>

Printed using VOC (Volatile Organic Compound)-free vegetable oil based ink.

ПРЕДУПРЕЖДЕНИЕ

Для уменьшения опасности возгорания или поражения электрическим током не подвергайте аппарат воздействию дождя или влаги.

ВАЖНЫЕ ИНСТРУКЦИИ ПО ТЕХНИКЕ БЕЗОПАСНОСТИ

**-СОХРАНИТЕ ЭТИ ИНСТРУКЦИИ
ОПАСНОСТЬ**

**ДЛЯ УМЕНЬШЕНИЯ ОПАСНОСТИ
ВОЗГОРАНИЯ ИЛИ ПОРАЖЕНИЯ
ЭЛЕКТРИЧЕСКИМ ТОКОМ СТРОГО
СОБЛЮДАЙТЕ ЭТИ ИНСТРУКЦИИ**

Если форма штепсельной вилки не соответствует сетевой розетке, используйте для сетевой розетки переходник соответствующей конфигурации.

ПРЕДУПРЕЖДЕНИЕ

Батарейный блок

Неправильное обращение с батарейным блоком может стать причиной его взрыва, возгорания, а также химических ожогов. Соблюдайте следующие меры предосторожности.

- Не разбирайте блок.
- Не подвергайте батарейный блок каким бы то ни было механическим воздействиям: ударам, падениям или попаданиям под тяжелые предметы.
- Во избежание короткого замыкания не допускайте контакта металлических предметов с контактами батарейного блока.
- Не допускайте нагрева батарейного блока до температуры выше 60 °C: избегайте воздействия на него прямых солнечных лучей, а также не оставляйте в припаркованном на солнце автомобиле.
- Запрещается сжигать блок или бросать его в огонь.
- Не следует использовать поврежденные и протекающие литий-ионные батареи.
- Для зарядки батарейного блока используйте оригинальное зарядное устройство Sony или другое совместимое зарядное устройство.
- Храните батарейный блок в недоступном для детей месте.
- Храните батарейный блок в сухом месте.
- Замену следует выполнять только на батарейный блок того же или аналогичного типа, рекомендованный Sony.
- Утилизация использованных батарейных блоков должна производиться надлежащим образом в соответствии с инструкциями.

Адаптер переменного тока

Подсоедините адаптер переменного тока к ближайшей сетевой розетке. Если при использовании адаптера переменного тока возникнут какие-либо проблемы, немедленно отключите питание, вынув штепсельную вилку из сетевой розетки.

Сетевой шнур (провод питания), если он прилагается, предназначен специально для использования только с данным фотоаппаратом, и не должен использоваться с другим электрическим оборудованием.

Только для модели DSC-HX7V



Дата изготовления изделия.

Вы можете узнать дату изготовления изделия, взглянув на обозначение “P/D:”, которое находится на этикетке со штрих кодом картонной коробки.

Знаки, указанные на этикетке со штрих кодом картонной коробки.

P/D:XX XXXX
└──┬──┘
1 2

1. Месяц изготовления
 2. Год изготовления
- A-0, B-1, C-2, D-3, E-4, F-5, G-6,
H-7, I-8, J-9.

Дата изготовления литий-ионного батарейного блока указаны на боковой стороне или на поверхности с наклейкой.

5 буквенно-цифровых символов

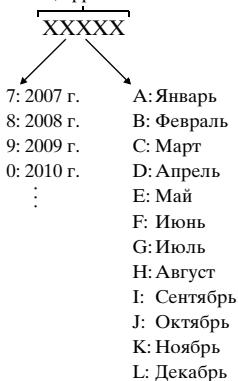

Для покупателей в Европе

Примечание для покупателей в странах, где действуют директивы ЕС

Производителем данного устройства является корпорация Sony Corporation, 1-7-1 Konan Minato-ku Tokyo, 108-0075 Japan. Уполномоченным представителем по электромагнитной совместимости (EMC) и безопасности изделия является компания Sony Deutschland GmbH, Hedelfinger Strasse 61, 70327 Stuttgart, Germany. По вопросам обслуживания и гарантии обращайтесь по адресам, указанным в соответствующих документах.

Данное изделие было испытано и признано соответствующим диапазону, установленному инструкцией EMC, по использованию соединительных кабелей короче 3 метров.

Внимание

Электромагнитные поля определенных частот могут влиять на изображение и звук данного аппарата.

Уведомление

Если статическое электричество или электромагнитные силы приводят к сбою в передаче данных, перезапустите приложение или отключите и снова подключите коммуникационный кабель (USB и т.д.).

Утилизация отслужившего электрического и электронного оборудования (директива применяется в странах Евросоюза и других европейских странах, где действуют системы раздельного сбора отходов)



Данный знак на устройстве или его упаковке обозначает, что данное устройство нельзя утилизировать вместе с прочими бытовыми отходами. Его следует сдать в соответствующий приемный пункт переработки электрического и электронного оборудования. Неправильная утилизация данного изделия может привести к потенциально негативному влиянию на окружающую среду и здоровье людей, поэтому для предотвращения подобных последствий необходимо выполнять специальные требования по утилизации этого изделия. Переработка данных материалов поможет сохранить природные ресурсы. Для получения более подробной информации о переработке этого изделия обратитесь в местные органы городского управления, службу сбора бытовых отходов или в магазин, где было приобретено изделие.

RU

Утилизация использованных элементов питания (применяется в странах Евросоюза и других европейских странах, где действуют системы раздельного сбора отходов)



Данный знак на элементе питания или упаковке означает, что элемент питания, поставляемый с устройством, нельзя утилизировать вместе с прочими бытовыми отходами. На некоторых элементах питания данный символ может комбинироваться с символом химического элемента. Символы ртути (Hg) или свинца (Pb) указываются, если содержание

данных металлов более 0,0005% (для ртути) и 0,004% (для свинца) соответственно.

Обеспечивая правильную утилизацию использованных элементов питания, вы предотвращаете негативное влияние на окружающую среду и здоровье людей, возникающее при неправильной утилизации. Вторичная переработка материалов, использованных при изготовлении элементов питания, способствует сохранению природных ресурсов.

При работе устройств, для которых в целях безопасности, выполнения каких-либо действий или сохранения имеющихся в памяти устройств данных необходима подача постоянного питания от встроенного элемента питания, замену такого элемента питания следует производить только в специализированных сервисных центрах. Для правильной утилизации использованных элементов питания, после истечения срока службы, сдавайте их в соответствующий пункт по сбору электронного и электрического оборудования.

Об использовании прочих элементов питания, пожалуйста, узнайте в разделе, в котором даны инструкции по извлечению элементов питания из устройства, соблюдая меры безопасности.

Сдавайте использованные элементы питания в соответствующие пункты по сбору и переработке использованных элементов питания.

Для получения более подробной информации о вторичной переработке данного изделия или использованного элемента питания, пожалуйста, обратитесь в местные органы городского управления, службу сбора бытовых отходов или в магазин, где было приобретено изделие.

Обратитесь к справке “Руководство пользователя Cyber-shot” (HTML) на прилагаемом диске CD-ROM

Для получения подробных сведений об усовершенствованных операциях прочтите “Руководство пользователя Cyber-shot” (HTML) на диске CD-ROM (прилагается) с помощью компьютера.



Вставьте диск CD-ROM в привод CD-ROM.

RU

Для пользователей Windows:

- ① Щелкните по [Руководство пользователя] → [Установка].
- ② Запустите инструкцию “Руководство пользователя”, выбрав ярлык на рабочем столе.

Для пользователей Macintosh:

- ① Выберите папку [Руководство пользователя] и скопируйте на свой компьютер папку [ru], находящуюся в папке [Руководство пользователя].
- ② После завершения копирования дважды щелкните значок “index.html” в папке [ru].



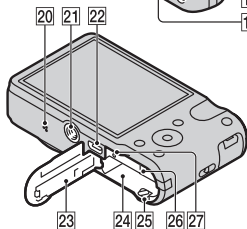
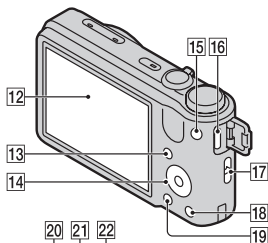
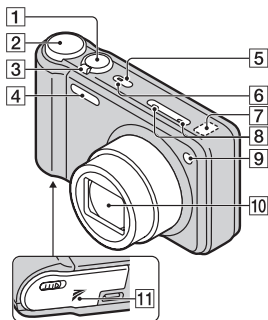

Проверка прилагаемых предметов

- Фотоаппарат (1)
- Перезаряжаемый батарейный блок NP-BG1 (1)/Футляр для батареи (1)
- Многофункциональный кабель USB (1)
- Адаптер переменного тока AC-UB10/UB10B (1)
- Шнур питания (не прилагается для США и Канады) (1)
- Наручный ремешок (1)
- CD-ROM (1)
 - Прикладное программное обеспечение Cyber-shot
 - “Руководство пользователя Cyber-shot”
- Инструкция по эксплуатации (данное руководство) (1)

Обозначение частей



- 1** Кнопка затвора
- 2** Диск режимов

- 3** Для съемки: Рычажок W/T (увеличение)
Для просмотра: Рычажок Q (воспроизведение крупным планом)/рычажок  (индексный режим)
- 4** Вспышка
- 5** Кнопка ON/OFF (Питание)
- 6** Лампочка питания/зарядки
- 7** Датчик GPS (встроенный, только DSC-HX7V)
- 8** Микрофон
- 9** Лампочка таймера самозапуска/Лампочка режима Smile Shutter/Подсветка АФ
- 10** Объектив
- 11** Метка  (TransferJet™)
- 12** Экран ЖКД
- 13** Кнопка  (воспроизведение)
- 14** Колесико управления
- 15** Кнопка MOVIE (Видео)
- 16** Разъем HDMI
- 17** Крючок для наручного ремешка
- 18** Кнопка  (Встроенная справка/Удалить)
- 19** Кнопка MENU
- 20** Громкоговоритель
- 21** Гнездо штатива
 - Используйте штатив с винтом длиной менее 5,5 мм. В противном случае Вы не сможете плотно закрепить фотоаппарат, что может привести к его повреждению.

- 22 Многофункциональный разъем (Туре3b)
- 23 Крышка отсека батареи/ карты памяти
- 24 Слот для вставки батареи
- 25 Рычажок выталкивания батареи
- 26 Слот карты памяти
- 27 Лампочка доступа

Вставка батарейного блока

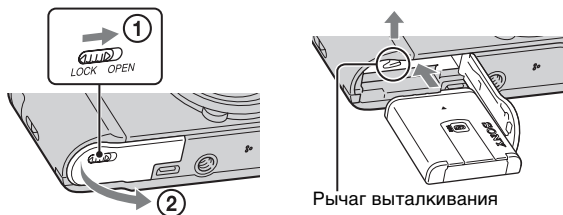

1 Откройте крышку.

2 Вставьте батарейный блок.

- Нажав рычаг выталкивания батареи, вставьте батарейный блок так, как показано на рисунке. Убедитесь, что рычаг выталкивания батареи защелкнулся после вставки батареи.

Зарядка батарейного блока

Для покупателей в США,
Канаде

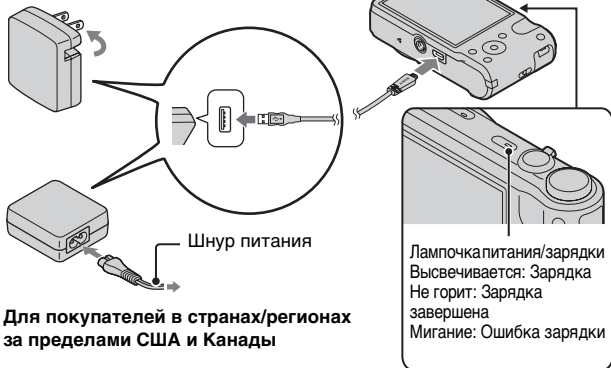

Для покупателей в странах/регионах
за пределами США и Канады

1 Соедините фотоаппарат и адаптер переменного тока (прилагается) с помощью многофункционального кабеля USB (прилагается).

2 Подсоедините адаптер переменного тока к сетевой розетке.

Лампочка питания/зарядки высветится оранжевым цветом и начнется зарядка.

- Выключите фотоаппарат на время зарядки батареи.
- Батарейный блок можно заряжать, даже если он частично заряжен.
- Когда лампочка питания/зарядки мигает и зарядка не завершена, извлеките и снова вставьте батарейный блок.

RU

Примечания

- Когда лампочка питания/зарядки на фотоаппарате не горит, даже если адаптер переменного тока подсоединен к фотоаппарату и сетевой розетке, это указывает на то, что зарядное устройство временно прекратило зарядку и находится в режиме ожидания. Зарядное устройство прекращает зарядку и переходит в режим ожидания автоматически, если температура выходит за пределы рекомендуемой рабочей температуры. Зарядка возобновляется, когда температура возвращается в подходящий для зарядки диапазон. Мы рекомендуем Вам заряжать батарейный блок при температуре окружающей среды от 10°C до 30°C.
- Подсоедините адаптер переменного тока (прилагается) к ближайшей сетевой розетке. При возникновении каких-либо неисправностей во время использования адаптера переменного тока немедленно отключите питание, вынув штепсельную вилку из сетевой розетки.
- По завершении зарядки отключите адаптер переменного тока от сетевой розетки.
- Убедитесь, что Вы используете только оригинальный батарейный блок Sony, многофункциональный кабель USB (прилагается) и адаптер переменного тока (прилагается).

■ Зарядка посредством подключения к компьютеру

Батарейный блок можно зарядить посредством подсоединения фотоаппарата к компьютеру с помощью многофункционального кабеля USB.

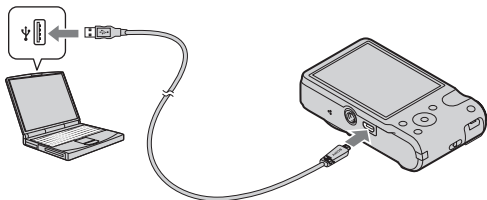

Примечание

- Обратите внимание на следующие особенности при зарядке через компьютер:
 - Если фотоаппарат подсоединен к ноутбуку, который не подключен к источнику питания, уровень заряда батареи ноутбука уменьшится. Не выполняйте зарядку в течение продолжительного периода времени.
 - Не включайте/выключайте и не перезагружайте компьютер, а также не выводите компьютер из спящего режима, когда между компьютером и фотоаппаратом установлено USB-соединение. Это может привести к неисправности фотоаппарата. Перед включением/выключением или перезагрузкой компьютера, или перед выводом компьютера из спящего режима отсоедините фотоаппарат от компьютера.
 - Зарядка с помощью компьютера, выполненного на заказ, или модифицированного компьютера не гарантируется.

■ Время зарядки

Время зарядки с помощью адаптера переменного тока (прилагается) равно приблизительно 270 мин.

Примечание

- Указанное выше время зарядки относится к зарядке полностью разряженного батарейного блока при температуре 25°C. В зависимости от условий использования или обстоятельств зарядка может длиться дольше.

■ Время работы батареи и количество снимков, которые могут быть записаны/просмотрены

	Время работы батареи	Количество изображений
Съемка (фотоснимки)	Приблиз. 150 мин.	Приблиз. 300 изображений
Просмотр (фотоснимки)	Приблиз. 220 мин.	Приблиз. 4400 изображений
Съемка (видеозапись)	Приблиз. 70 мин.	—

RU

Примечания

- Указанное выше количество снимков относится к полностью заряженному батарейному блоку. Количество снимков может уменьшиться в зависимости от условий использования.
- Количество снимков, которые могут быть записаны, приведено для съемки в следующих условиях:
 - Использование карты памяти Sony “Memory Stick PRO Duo” (Mark2) (продается отдельно)
 - Батарейный блок используется при температуре окружающей среды 25°C.
 - Опция [Установка GPS] установлен в положение [Выкл] (только модель DSC-HX7V).
- Количество для пункта “Съемка (фотоснимки)” основано на стандарте CIPA и действительно для съемки при следующих условиях: (CIPA: Camera & Imaging Products Association)
 - Опция DISP (Настройка показа) установлена в положение [ВКЛЮЧИТЬ].
 - Съемка через каждые 30 секунд.
 - Увеличение поочередно переключается между предельными значениями сторон W и T.
 - Вспышка срабатывает каждый второй раз.
 - Питание включается и выключается через каждые десять раз.
- Время работы в режиме видеозаписи приведено для съемки в следующих условиях:
 - Качество видеосъемки: AVCHD HQ
 - Если непрерывная видеосъемка завершится из-за установленных ограничений (стр. 24), нажмите кнопку MOVIE (Видеосъемка) и продолжите запись. Такие функции съемки, как увеличение, не функционируют.

■ Подача питания

Питание на фотоаппарат может подаваться от сетевой розетки посредством подсоединения к адаптеру переменного тока с помощью многофункционального кабеля USB (прилагается). При импорте изображений в компьютер можно не беспокоиться о разрядке батарейного блока, подключив фотоаппарат к компьютеру с помощью многофункционального кабеля USB.

Примечания

- Если батарейный блок не вставлен в фотоаппарат, подача питания невозможна.
- Питание, подаваемое от сетевой розетки, доступно только, если фотоаппарат находится в режиме воспроизведения или же если создано подключение между фотоаппаратом и компьютером. Если фотоаппарат находится в режиме фотосъемки или во время изменения установок фотоаппарата, питание не подается даже при создании USB-соединения с помощью многофункционального кабеля USB.
- Если фотоаппарат подключен к компьютеру с помощью многофункционального кабеля USB в то время, когда он находится в режиме воспроизведения, дисплей фотоаппарата изменится с экрана воспроизведения на экран USB-соединения. Нажмите кнопку  (воспроизведение) для переключения на экран воспроизведения.

Вставка карты памяти (продается отдельно)

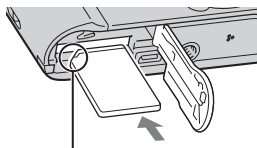
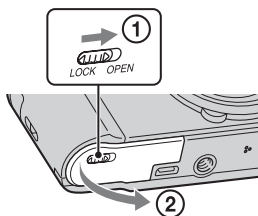

Убедитесь, что срезанный угол расположен правильно.

1 Откройте крышку.

2 Вставьте карту памяти (продается отдельно).

- Расположив карту памяти со срезанным углом так, как на рисунке, вставьте ее до щелчка.

3 Закройте крышку.

- В случае закрывания крышки с неправильно вставленной батареей, фотоаппарат можно повредить.

■ Используемые карты памяти

	Карта памяти	Для фотоснимков	Для видеосъемки
A	Memory Stick PRO Duo	○	○ (Только Mark2)
	Memory Stick PRO-HG Duo	○	○
	Memory Stick Duo	○	—
B	Карта памяти SD	○	○ (Класс 4 или выше)
	Карта памяти SDHC	○	○ (Класс 4 или выше)
	Карта памяти SDXC	○	○ (Класс 4 или выше)

RU

- В данном руководстве изделия в группе А собирательно именуется как “Memory Stick Duo”, а изделия в группе В собирательно именуется как карта SD.

■ Для извлечения карты памяти/батарейного блока

Карта памяти: Однократно нажмите карту памяти.

Батарейный блок: Передвиньте рычажок выталкивания батареи.

Следите за тем, чтобы не уронить батарейный блок.

Примечание

- Никогда не вынимайте карту памяти/батарейный блок, когда горит лампочка доступа (стр. 8). Это может привести к повреждению данных на карте памяти/внутренней памяти.

Установка часов

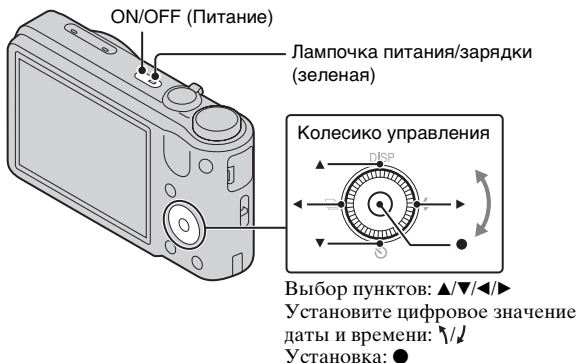

- 1 Нажмите кнопку ON/OFF (Питание).
При первом нажатии кнопки ON/OFF (Питание) будет отображена установка даты и времени.
 - Для включения питания и получения доступа к функциям фотоаппарата может потребоваться некоторое время.
- 2 Выберите нужный язык.
- 3 Выберите нужную область, следуя инструкциям на экране, а затем нажмите кнопку ●.
- 4 Установите опцию [Формат даты и вр.], [Летнее время] и [Дата и время], а затем выберите [OK] → [OK].
 - Полночь обозначается как 12:00 AM, а полдень как 12:00 PM.
- 5 Выберите нужный цвет индикаторов и установку GPS (только модель DSC-HX7V), следуя инструкциям на экране.
 - Батарейный блок быстро разрядится, если опция [Установка GPS] установлена в положение [Вкл] (только модель DSC-HX7V).

- 6 Когда на экране появится вводное сообщение [Встроенная справка], выберите [OK].
-

Фотосъемка/видеосъемка

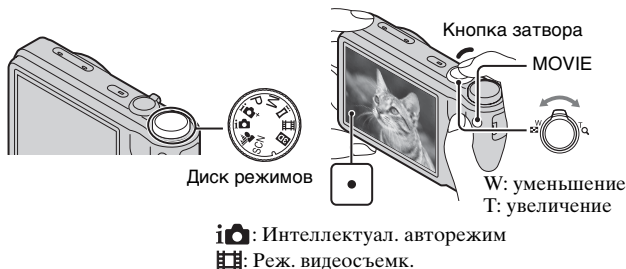

RU

Фотосъемка

- 1 Нажмите кнопку затвора наполовину для выполнения фокусировки.
Если изображение находится в фокусе, раздается звуковой сигнал и высвечивается индикатор ●.
 - 2 Нажмите кнопку затвора полностью вниз.
-

Видеосъемка

- 1 Нажмите кнопку MOVIE (Видеозапись) для начала записи.
 - Используйте рычажок W/T (увеличение) для изменения кратности увеличения.
 - 2 Нажмите кнопку MOVIE еще раз для остановки записи.
-

RU
17

Примечания

- Во время видеосъемки, когда срабатывает функция увеличения, записывается шум при работе объектива и рычажка. По завершении видеосъемки также может быть записан звук срабатывания кнопки MOVIE.
- Непрерывная съемка возможна в течение приблизительно 29 минут с настройками фотоаппарата по умолчанию и при температуре около 25°C. По завершении видеозаписи можно возобновить запись, нажав кнопку MOVIE еще раз. Выполнение записи может остановиться для защиты фотоаппарата в зависимости от температуры окружающей среды.

Просмотр изображений

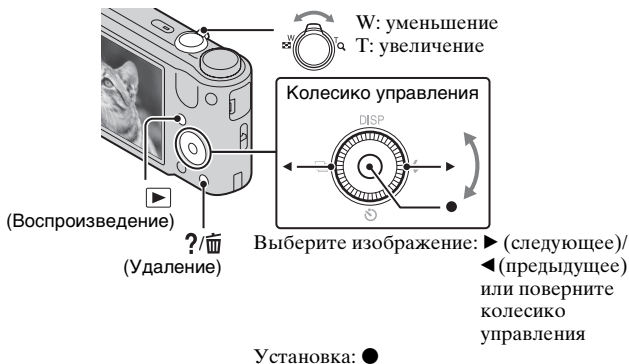

1 Нажмите кнопку ▶ (воспроизведение).

- При воспроизведении на данном фотоаппарате изображений на карте памяти, записанных с помощью других фотоаппаратов, появится экран регистрации для файла данных.

Выбор следующего/предыдущего фотоснимка

Выберите изображение, нажимая кнопки ▶ (следующее) / ◀ (предыдущее) на колесике управления или поверните колесико управления. Нажмите кнопку ● в центре колесика управления для просмотра видеозаписи.

■ Удаление фотоснимка

- ① Нажмите кнопку ?/🗑️ (Удаление).
- ② Выберите опцию [Данный снимок] с помощью ▲ на колесике управления, а затем нажмите кнопку ●.

■ Возврат к фотосъемке

Нажмите кнопку затвора наполовину вниз.

Встроенная справка

RU

В данном фотоаппарате имеется внутренняя функциональная справка. Это позволяет выполнять поиск функций фотоаппарата в зависимости от потребностей.

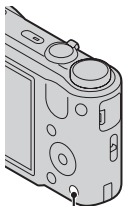

?/🗑️ (Встроенная справка)



1 Нажмите кнопку ?/🗑️ (Встроенная справка).

- При отображении изображений отображается справка [Удалить/Встроен. справка]. Выберите опцию [Встроенная справка].

2 Выберите метод поиска из справки [Встроенная справка].

Рук. по съемке/ воспроизз.: Поиск различных функций работы в режиме съемки/просмотра.

Значок руководства: Поиск функции и значения отображаемых значков.

Поиск и устр. неисправн.: Поиск причин и способов разрешения стандартных проблем.

Руководство по задаче: Поиск функций в зависимости от потребностей.

Ключевое слово: Поиск функций по ключевым словам.

История: Отображение последних 12 пунктов, отображавшихся в [Встроенная справка].

Введение в другие функции

Управление другими функциями, используемыми во время съемки или воспроизведения, можно осуществлять с помощью колесика управления или кнопки MENU на фотоаппарате. Данный фотоаппарат оснащен функциональной справкой, которая позволяет легко выбирать различные функции. Во время отображения справки можно попробовать другие функции.

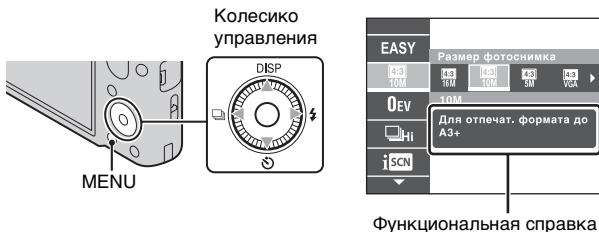

Колесико управления

DISP (Настройка показа): Позволяет изменять экранную индикацию.

(Автоспуск): Позволяет использовать таймер самозапуска.

(Устан. серийной съемки): Позволяет использовать режим серийной съемки.

RU (Вспышка): Позволяет выбирать режим вспышки для фотоснимков.

■ Пункты меню

Съемка

Сцена видеосъемки	Выбор режима видеозаписи.
3D-съемка	Выбор режима съемки 3D-изображения.
Выбор сцены	Выбор предварительно отрегулированных установок в соответствии с условиями различных сцен.
Простой режим	Фотосъемка с использованием минимума функций.
Эффект расфокус.	Установка урона эффекта расфокусировки фона во время съемки в режиме расфокусировки фона.
Размер фотоснимка/ Разм. панорам. изобр./Размер фильма/Качество фильма	Выбор размера изображения и качество для фотоснимков, панорамных изображений или видеофайлов.
EV	Ручная регулировка экспозиции.
ISO	Регулировка световой чувствительности.
Баланс белого	Регулировка цветовых тонов изображения.
Фокус	Выбор метода фокусировки.
Режим измер. экспозиции	Выбор режима фотометрии, устанавливающего, какую часть объекта следует использовать для определения экспозиции.
Интерв. серийной съемки	Выбор количества снимков, получаемых в секунду при выполнении серийной съемки.
Установки брекетинга	Установка типа съемки в режиме брекетинга.
Распознавание сцен	Установка автоматического определения условий съемки.
Эффект мягкой кожи	Установка эффекта мягкой кожи и уровня эффекта.

RU

Распознавание улыбки	Установка автоматического срабатывания затвора фотоаппарата при распознавании улыбки.
Чувствительность к улыбке	Установка чувствительности функции Распознавание улыбки для распознавания улыбок.
Распознавание лиц	Выбор для автоматического распознавания лиц и регулировки различных настроек.
Минимиз. закр. глаз	Фотоаппарат автоматически снимает два изображения и выбирает то изображение, где не закрыты глаза.
Фильм SteadyShot	Установка уровня SteadyShot в режиме видеосъемки.
Информация о местоположен.*	Проверка состояния триангуляции.
Встроенная справка	Поиск функций фотоаппарата в зависимости от потребностей.

* Только DSC-HX7V



Просмотр

Слайд-шоу	Выбор метода непрерывного воспроизведения.
3D-просмотр	Установка воспроизведения изображений в 3D-режиме на 3D-телевизоре.
Отпр. с пом. TransferJet	Передача данных посредством близкого расположения друг к другу двух устройств, оснащенных TransferJet.
Режим просмотра	Выбор формата дисплея для снимков.
Отображ. серийн. группы	Выбор отображения серии изображений в группах или отображения всех изображений во время воспроизведения.
Ретуширование	Ретуширование изображения с помощью различных эффектов.
Удалить	Удаление изображения.
Защитить	Защита изображений.





Печать (DPOF)	Добавление метки команды печати к фотоснимку.
Поворот.	Поворот фотоснимка влево или вправо.
Встроенная справка	Поиск функций фотоаппарата в зависимости от потребностей.

Пункты установки

При нажатии кнопки MENU во время съемки или воспроизведения, в качестве конечного выбора будет предоставлена опция

 (Настройки). Вы можете изменить настройки по умолчанию на экране  (Настройки).

RU

 Настройки съемки	Форм.видеосъем./Подсветка AF/Линия сетки/ Цифров увелич/Умен. шума ветра/Ум. эфф. кр. глаз/Пред.о закр.глаз./Запись даты
 Основные настройки	Звук/Яркость экрана/Language Setting/Цвет индикаторов/Демонстр. режим/Инициализац./ Функц.справ/КОНТР. ПО HDMI/Настр. USB соедин./USB питание/Настройка LUN/Загруз. музык/Очистить музыку/Установка GPS ^{*1} /Доп. данные GPS ^{*1} /TransferJet/Eye-Fi/Экономия питания
 Инструмент "Карта памяти" ^{*2}	Формат/Созд.папк.ЗАПИС/Изм папк.ЗАПИСИ/ Удал. папки ЗАП./Копировать/Номер файла
 Настройки часов	Устан. вр.пояса/Устан.даты и вр./ Автонастр.часов ^{*1} /Авторегулир. обл. ^{*1}

^{*1}Только DSC-HX7V

^{*2}Если карта памяти не вставлена, будет отображаться индикация  (Инструмент "Внутр. память") и можно будет выбрать только опцию [Формат].

Количество фотоснимков и время видеозаписи

Количество фотоснимков и время записи может быть разным в зависимости от условий съемки и носителя информации.

■ Фотосъемка

(Единицы: Изображения)

Размер \ Емкость	Внутренняя память	Карта памяти
	Приблиз. 19 Мб	2 Гб
16М	3	335
VGA	98	9600
16:9(12М)	3	355

■ Видеосъемка

В таблице внизу представлена приблизительная максимальная продолжительность записи. Это общее время для всех видеофайлов. Непрерывная видеосъемка возможна в течение приблизительно 29 минут. Максимальный размер видеофайла в формате MP4 составляет приблизительно до 2 Гб.

(h (часы), m (минуты))

Размер \ Емкость	Внутренняя память	Карта памяти
	Приблиз. 19 Мб	2 Гб
AVC HD 24M (FX)	—	10m (10m)
AVC HD 9M (HQ)	—	25m (15m)
MP4 12M	—	15m
MP4 3M	—	1h 10m

Число в () представляет собой минимальное доступное для записи время.

- Доступное для записи время видеосъемки изменяться, поскольку фотоаппарат оснащен системой VBR (переменная скорость передачи битов), которая автоматически регулирует качество изображения в зависимости от сцены съемки. При записи быстро движущихся объектов изображение остается четким, однако доступное для записи время будет короче, так как для записи требуется больше памяти. Доступное для записи время также изменяется в зависимости от условий съемки, объекта или настроек качества/размера изображения.

Примечания по использованию фотоаппарата

Встроенные функции фотоаппарата

- В данном руководстве приведено описание каждой функции TransferJet-совместимых/несовместимых устройств, 1080 60i-совместимых устройств и 1080 50i-совместимых устройств.
 - Чтобы определить, поддерживает ли фотоаппарат функцию GPS, проверьте наименование модели фотоаппарата.
GPS-совместимый: DSC-HX7V
GPS-несовместимый: DSC-HX7
 - Чтобы проверить, поддерживает ли фотоаппарат функцию TransferJet и является ли он 1080 60i-совместимым устройством или 1080 50i-совместимым устройством, проверьте следующие метки на нижней стороне фотоаппарата.
TransferJet-совместимое устройство:  (TransferJet)
1080 60i-совместимое устройство: 60i
1080 50i-совместимое устройство: 50i
- Обязательно выключайте фотоаппарат в самолете, следуя указаниям в салоне.
- Не просматривайте 3D-изображения, снятые этим фотоаппаратом, в течение продолжительного периода времени на 3D-совместимых мониторах.
- Во время просмотра 3D-изображений, снятых этим фотоаппаратом, на 3D-совместимых мониторах, у Вас могут появиться неприятные ощущения в виде напряжения зрения, усталости или тошноты. Для предотвращения этих симптомов рекомендуется регулярно делать перерывы. Однако, Вам необходимо самостоятельно определить для себя длительность и частоту требуемых перерывов, поскольку это зависит от индивидуальных особенностей человека. При появлении каких-либо неприятных ощущений прекратите просмотр 3D-изображений до тех пор, пока не почувствуете себя лучше, и обратитесь к врачу в случае необходимости. Изучите также инструкцию по эксплуатации, прилагаемую к устройству или программному обеспечению, подключенному или используемому с этим фотоаппаратом. Имейте в виду, что зрение детей находится на этапе развития (особенно детей в возрасте до 6 лет). Проконсультируйтесь с педиатром или офтальмологом перед тем, как разрешить ребенку просмотр 3D-изображений, и убедитесь, что он соблюдает вышеуказанные меры предосторожности во время просмотра таких изображений.

О GPS-совместимых устройствах (только DSC-HX7V)

- Используйте GPS в соответствии с правилами стран и регионов, где Вы будете его использовать.
- Если не записывается информация о направлении или местоположении, установите настройку [Установка GPS] в положение [Выкл].

Использование и уход

Обращайтесь с изделием осторожно, не разбирайте и не модифицируйте его, не подвергайте его ударным и другим нагрузкам: не стучите по нему, не роняйте его, а также не наступайте на него. Будьте особенно осторожны с объективом.

Примечания о записи/воспроизведении

- Перед началом записи выполните пробную запись, чтобы убедиться в надлежащей работе фотоаппарата.
- Данный фотоаппарат не является ни пыленепроницаемым, ни брызгозащищенным, ни водонепроницаемым.
- Избегайте попадания на фотоаппарат воды. Попадание воды внутрь фотоаппарата может привести к его неисправности. В некоторых случаях фотоаппарат невозможно отремонтировать.
- Не направляйте фотоаппарат на солнце или другой яркий свет. Это может привести к неисправности фотоаппарата.
- В случае конденсации влаги, удалите ее перед использованием фотоаппарата.
- Не трясите фотоаппарат и не стучите по нему. Это может привести к неисправности, и запись фотоснимков станет невозможной. Более того, может испортиться носитель информации или могут повредиться данные фотоснимков.

Не используйте/храните фотоаппарат в следующих местах

- В чрезмерно жарком, холодном или влажном месте
В таких местах, как, например, в автомобиле, припаркованном под прямыми лучами солнца, корпус фотоаппарата может деформироваться, и это может привести к неисправности.
- Под прямыми лучами солнца или вблизи нагревательного прибора
Корпус фотоаппарата может обесцветиться или деформироваться, и это может привести к неисправности.
- В месте, подверженном качающей вибрации
- Вблизи генераторов сильных радиоволн или источников излучения, а также в местах с сильными магнитными полями. В противном случае фотоаппарат может неправильно выполнять запись или воспроизведение фотоснимков.
- В местах с повышенным содержанием песка или пыли
Будьте осторожны, чтобы не допустить попадания песка или пыли в

фотоаппарат. Это может привести к неисправности фотоаппарата, и в некоторых случаях эта неисправность не может быть устранена.

О переноске

Не садитесь на стул или другое место, если фотоаппарат находится в заднем кармане Ваших брюк или юбки, так как это может привести к неполадкам или поломке фотоаппарата.

Примечания об экране ЖКД и объективе

Экран ЖКД разработан с использованием чрезвычайно высокопрецизионной технологии, так что свыше 99,99% пикселей предназначено для эффективного использования. Однако на экране ЖКД могут появляться маленькие темные и/или яркие точки (белого, красного, синего или зеленого цвета). Такие точки являются результатом производственного процесса и никаким образом не влияют на запись.

RU

Рукоятка

В некоторых случаях при трении о рукоятку материалов или кожи темного цвета возможно изменение цвета рукоятки.

О температуре фотоаппарата

Фотоаппарат и батарея могут нагреваться в результате продолжительного использования, но это не является неисправностью.

О защите от перегрева

В зависимости от температуры фотоаппарата и батареи, видеосъемка может быть невозможна или питание может выключаться автоматически для защиты фотоаппарата.

Перед выключением питания или перед тем, как станет невозможна видеосъемка, на экране ЖКД появится сообщение. В этом случае оставьте питание выключенным и подождите, пока температура фотоаппарата и батареи не снизится до приемлемого уровня. При включении питания не остывшего в достаточной степени фотоаппарата или батареи, питание может отключиться снова или выполнение видеосъемки может стать невозможным.

О заряде батареи

При зарядке батареи, которая не использовалась в течение длительного времени, зарядить ее до надлежащей емкости может быть невозможно. Это связано с характеристиками батареи и не является неисправностью. Зарядите батарею еще раз.

Предупреждение об авторских правах

На телевизионные программы, фильмы, видеоленты и другие материалы может распространяться авторское право. Неправомерная перезапись таких материалов может противоречить положениям закона об авторском праве.

За повреждение информации или сбой при записи не предусмотрено никакой компенсации

Фирма Sony не может компенсировать убытки, вызванные сбоем при записи, потерей или повреждением записанной информации вследствие неисправности фотоаппарата или носителя информации.

Чистка поверхности фотоаппарата

Очищайте поверхность фотоаппарата мягкой тканью, слегка смоченной водой, а затем протирайте поверхность сухой тканью. Чтобы не повредить отделку или корпус:

- Не подвергайте фотоаппарат воздействию химических веществ, таких как разбавитель, бензин, спирт, одноразовые салфетки, жидкость от насекомых, солнцезащитный крем или инсектицид.

Технические характеристики

Фотоаппарат

[Система]

- Формирователь изображения:
7,77 мм (тип 1/2,3) датчик
Exmor R CMOS
- Общее количество пикселей
фотоаппарата: Приблиз.
16,8 мегапикселей
- Число эффективных пикселей
фотоаппарата: Приблиз.
16,2 мегапикселей
- Объектив: Sony G 10-кратный
вариообъектив
 $f = 4,25 \text{ мм} - 42,5 \text{ мм}$ (25 мм –
250 мм (эквивалент
фотопленки 35 мм))
F3,5 (W) – F5,5 (T)
При видеосъемке в формате
(16:9): 28 мм – 280 мм
При видеосъемке в формате
(4:3): 34 мм – 340 мм
- SteadyShot: Оптическая
- Управление экспозицией:
Автоматическая экспозиция,
ручная экспозиция, выбор
сцены (15 режимов)
- Баланс белого: Автоматически,
дневной свет, облачный,
флуоресцентный свет 1/2/3,
лампа накаливания, вспышка,
одно касание
- Формат сигнала:
Для 1080 50i: Система
цветности PAL, стандартное
CCIR формат HDTV 1080/50i
Для 1080 60i: Система
цветности NTSC, стандартное
EIA формат HDTV 1080/60i

Формат файла:

- Фотосъемка: совместимая с
JPEG (DCF Ver. 2.0, Exif
Ver. 2.3, формат MPF
Baseline), совместимая с DPOF
3D-фотоснимки:
Совместимые с форматом
файлы MPO (С расширением
MPF (Диспарантное
изображение))
Видеозапись (формат
AVCHD): AVCHD
Видео: MPEG-4 AVC/H.264
Звук: Dolby Digital 2 канала с
встроенной технологией Dolby
Digital Stereo Creator
- Изготовлено по лицензии
компании Dolby Laboratories.
- Видеозапись (формат MP4):
Видео: MPEG-4 AVC/H.264
Звук: MPEG-4 AAC-LC
2 канала
- Носитель записи: Внутренняя
память (приблиз. 19 Мб),
карты памяти “Memory Stick
Duo”, SD
- Вспышка: Диапазон действия
вспышки (Чувствительность
ISO (рекомендуемый индекс
экспозиции) установлена в
положение Авто):
Приблиз. от 0,05 м до 4,8 м
(W)/
Приблиз. от 1,0 м до 3,1 м (T)

RU

[Входные и выходные разъемы]

Разъем HDMI: Мини-гнездо

HDMI

Многофункциональный разъем:

Типе3b

(AV-выход/USB/DC-вход):

Выходной видеосигнал

Выходной аудиосигнал

(Сtereo)

Соединение USB

Соединение USB: Hi-Speed USB

(USB 2.0)

[Экран ЖКД]

Панель ЖКД: Привод TFT 7,5 см
(тип 3,0)

Общее количество точек: 921 600
(640 × 3 (RGB) × 480) точек

[Питание, общая информация]

Питание: Перезаряжаемый
батаре́йный блок NP-BG1,
3,6 В
NP-FG1 (продается отдельно),
3,6 В
Сетевой адаптер переменного
тока AC-UB10/UB10B, 5 В

Потребляемая мощность (во
время съемки): 1,1 Вт

Рабочая температура:
от 0 °C до 40 °C

Температура хранения:
от -20 °C до +60 °C

Размеры (по стандарту CIPA):
101,6 мм × 57,6 мм × 28,6 мм
(Ш/В/Г)

Масса (по стандарту CIPA)
(включая батарейный блок
NP-BG1, “Memory Stick Duo”):

Приблиз. 178 г

Микрофон: Сtereo

Громкоговоритель:

Монофонический

Exif Print: Совместимый

PRINT Image Matching III:

Совместимый

AC-UB10/UB10B Сетевой адаптер переменного тока

Требования к питанию: от 100 В

до 240 В переменного тока,

50 Гц/60 Гц, 70 МА

Выходное напряжение: 5 В

постоянного тока, 0,5 А

Рабочая температура:

от 0 °C до 40 °C

Температура хранения:

от -20 °C до +60 °C

Размеры: Приблиз. 50 мм × 22 мм
× 54 мм (Ш/В/Г)

Масса:

Для США и Канады:

Приблиз. 48 г

Для стран и регионов, кроме
США и Канады:

Приблиз. 43 г

Класс защиты от поражения
электрическим током II

Перезаряжаемый батареиный блок NP-BG1

Используемая батарея: Батарея на литиевых ионах
Максимальное напряжение: 4,2 В постоянного тока
Номинальное напряжение: 3,6 В постоянного тока
Максимальное напряжение зарядки: 4,2 В постоянного тока
Максимальный ток зарядки: 1,44 А
Емкость:
типловая: 3,4 Втч (960 мАч)
минимальная: 3,3 Втч (910 мАч)

Конструкция и технические характеристики могут быть изменены без уведомления.

Торговые марки

- Следующие знаки являются торговыми марками Sony Corporation.
Cyber-shot, “Cyber-shot”, “Memory Stick PRO Duo”, “Memory Stick PRO-HG Duo”, “Memory Stick Duo”
- Windows является зарегистрированным товарным знаком Microsoft Corporation в Соединенных Штатах Америки и/или других странах.
- Macintosh является товарным знаком Apple Inc.
- Логотип SDXC является товарным знаком SD-3C, LLC.
- “PS” и “PlayStation” являются зарегистрированными товарными знаками Sony Computer Entertainment Inc.
- Кроме того, названия систем и изделий, используемые в данном руководстве, являются в общем случае торговыми марками или зарегистрированными торговыми марками их соответствующих разработчиков или производителей. Однако, знаки ™ или ® используются не во всех случаях в данном руководстве.



- Получите дополнительные возможности с PlayStation 3, загрузив приложение для PlayStation 3 из PlayStation Store (где доступно.)

- Приложение для PlayStation 3 требует счет PlayStation Network и загрузку приложения. Доступно в областях, где доступно приложение PlayStation Store.

Дополнительная информация по данному изделию и ответы на часто задаваемые вопросы могут быть найдены на нашем Web-сайте поддержки покупателей.

<http://www.sony.net/>

Напечатано с использованием печатной краски на основе растительного масла без примесей ЛОС (летучих органических соединений).

Изготовитель: Сони Корпорейшн
Адрес: 1-7-1 Конан, Минато-ку,
Токио, 108-0075 Япония
Страна-производитель: Таиланд

Импортер на территории РФ:
ЗАО "Сони Электроникс", 123103,
Москва, Карамышевский проезд, 6,
Россия

Название и адрес организации,
принимающей претензии от
покупателей в России:
ЗАО "Сони Электроникс", 123103,
Москва, Карамышевский проезд, 6,
Россия

Название и адрес организации,
принимающей претензии от
покупателей в Казахстане:
Сони Оверсиз С.А.
Представительство в Казахстане
050059 Алматы, улица Иванилова,
д. 58
050059 Алматы қаласы,
Иванилов көшесі, 58 үй

ПОПЕРЕДЖЕННЯ

Щоб знизити ризик займання або ураження електричним струмом, не піддавайте виріб впливу дощової води або вологи.

ВАЖЛИВІ ВКАЗІВКИ З ТЕХНІКИ БЕЗПЕКИ -ЗБЕРЕЖІТЬ ЦЮ ІНСТРУКЦІЮ НЕБЕЗПЕКА ЩОБ ЗМЕНШИТИ РИЗИК ВИНИКНЕННЯ ПОЖЕЖІ АБО УРАЖЕННЯ ЕЛЕКТРИЧНИМ СТРУМОМ, СЛІД РЕТЕЛЬНО ВИКОНУВАТИ ЦІ ВКАЗІВКИ

Якщо форма штекера не відповідає розміру розетки, користуйтеся перехідником потрібної конфігурації.

УВАГА!

Акумуляторна батарея

Якщо неправильно поводитися з акумуляторною батареєю, вона може вибухнути, спричинити пожежу або навіть викликати хімічні опіки. Дотримуйтеся наведених нижче застережень.

- Не розбирайте акумуляторну батарею.
- Не роздавлюйте, не бийте та не прикладайте силу до акумуляторної батареї. Не бийте її молотком, не кидайте та не наступайте на неї.
- Не замикайте контакти акумуляторної батареї та запобігайте потраплянню між ними металевих предметів.
- Не піддавайте акумуляторну батарею дії температури понад 60 °C, наприклад під впливом прямих сонячних променів у припаркованому автомобілі.
- Не підпалюйте акумуляторну батарею та не кидайте її у вогонь.
- Не торкайтеся пошкодженої літій-іонної батареї або такої, з якої витікає рідина.
- Заряджайте акумуляторну батарею, лише використовуючи оригінальний зарядний пристрій Sony або пристрій, який може заряджати акумуляторні батареї.

- UA 2
- Тримайте акумуляторну батарею поза досяжністю маленьких дітей.
 - Тримайте акумуляторну батарею сухою.

- Замінійте акумуляторну батарею лише на таку саму або еквівалентну, яку рекомендує компанія Sony.
- Швидко утилізуйте використані акумуляторні батареї, як описано в інструкціях.

Адаптер змінного струму

Підключіть адаптер змінного струму до найближчої настінної розетки. Якщо під час користування адаптером змінного струму виникне якась проблема, негайно відключіть живлення, вийнявши штепсель із розетки.

За наявності в комплекті кабелю живлення його слід використовувати лише з цим фотоапаратом. Він не призначений для використання з іншими електронними пристроями.

Дата виготовлення виробу.

Дата виготовлення виробу зазначена на позначці «P/D:», яка знаходиться на етикетці зі штрих-кодом на картонній коробці.

UA

Знаки, зазначені на етикетці зі штрих-кодом на картонній коробці.

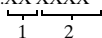
P/D:XX XXXX

1. Місяць виготовлення

2. Рік виготовлення

A-0, B-1, C-2, D-3, E-4, F-5, G-6, H-7, I-8, J-9.

Рік та місяць виробництва літєво-іонного батарейного блоку проштамповані на боковій поверхні або на поверхні з етикеткою.

Код з 5 літерних та цифрових символів

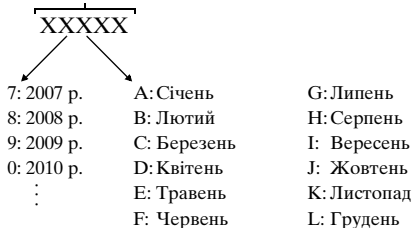

Для споживачів з Європи

Примітка для покупців у країнах, де діють директиви ЄС

Цей виріб виготовлено компанією Sony Corporation, 1-7-1 Konan Minato-ku Tokyo, 108-0075 Japan (Японія). Уповноваженим представником з питань електромагнітної сумісності та безпеки виробу є компанія Sony Deutschland GmbH, Hedelfinger Strasse 61, 70327 Stuttgart, Germany (Німеччина). З будь-яких питань стосовно обслуговування або гарантії звертайтеся за адресами, наданими в окремій сервісній та гарантійній документації.

Результати тестувань цього виробу демонструють його відповідність вимогам щодо обмежень, зазначених у директиві ЕМС, які стосуються використання з'єднувальних кабелів, коротших за 3 метри.

Увага

На відповідних частотах електромагнітні поля можуть впливати на якість зображення і звука, відтворюваних виробом.

Примітка

Якщо під впливом статичної електрики або електромагнітного поля процес передачі даних буде перерваний, перезавантажте пристрій або від'єднайте та повторно приєднайте кабель, що використовується для передачі даних (USB, тощо).

Утилізація старого електричного та електронного обладнання (застосовується в Європейському союзі та інших європейських країнах із системами роздільного збирання сміття)



Цей символ на виробі або на упаковці означає, що цей виріб не можна утилізувати як побутове сміття. Замість цього його потрібно здати до відповідного приймального пункту для вторинної обробки електричного та електронного обладнання. Забезпечивши належну утилізацію цього виробу, ви допоможете запобігти негативним наслідкам для навколишнього середовища та людського здоров'я, до яких могла б призвести неправильна утилізація цього виробу. Вторинна переробка матеріалів

допоможе зберегти природні ресурси. Щоб отримати докладнішу інформацію щодо вторинної переробки цього виробу, зверніться до місцевих органів влади, до служби утилізації побутових відходів або до магазину, де було придбано цей виріб.

I Переробка використаних елементів живлення (директива діє у межах країн Європейського Союзу та інших країн Європизі системами роздільного збору відходів)



Даний знак на елементі живлення або упаковці означає, що елемент живлення, який використовується для роботи цього пристрою, не можна утилізувати разом з іншими побутовими відходами.

На деяких елементах живлення цей знак може використовуватись у комбінації з позначенням хімічного елементу. Якщо елемент живлення містить більше ніж 0,0005% ртуті або 0,004% свинцю, наводиться відповідне позначення хімічного елементу ртуті (Hg) або свинцю (Pb).

Забезпечивши належну переробку використаних елементів живлення, ви допоможете запобігти потенційно негативним наслідкам впливу на зовнішнє середовище та людське здоров'я, які спричиняються невідповідною переробкою елементів живлення. Вторинна переробка матеріалів сприяє збереженню природних ресурсів.

При роботі пристроїв, для яких із метою безпеки, виконання яких-небудь дій або збереження наявних у пам'яті пристроїв даних необхідна подача постійного живлення від вбудованого елемента живлення, заміну такого елемента живлення варто робити тільки в уповноважених сервісних центрах.

Для правильної переробки використаних елементів живлення, після закінчення терміну їх служби, здавайте їх у відповідний пункт збору електронного й електричного обладнання.

Стосовно використання інших елементів живлення дивіться інформацію в розділі, у якому дані інструкції з безпечного витягнення елементів живлення із пристрою.

Здавайте використані елементи живлення у відповідні пункт збору й переробки використаних елементів живлення.

Для одержання більш докладної інформації про вторинну переробку даного виробу або використаного елемента живлення, будь ласка, звертайтеся до органу місцевої адміністрації, служби збору побутових відходів або до магазину, в якому ви придбали виріб.

Додаткова інформація у «Посібник користувача Cyber-shot» (HTML) на компакт-диску, що додається

Детальніше про розширені функції читайте у «Посібник користувача Cyber-shot» (HTML) на компакт-диску (додається) за допомогою комп'ютера.



Вставте компакт-диск у дисковод.

Для користувачів системи Windows:

- 1 Клацніть пункт [Посібник користувача] → [Установка].
- 2 Здійсніть запуск посібника «Посібник користувача», використовуючи піктограму на робочому столі.

Для користувачів Macintosh:





- 1 Виберіть [Посібник користувача] та скопіюйте папку [ua] з папки [Посібник користувача] на комп'ютер.
- 2 Виконавши копіювання, двічі клацніть <index.html> у папці [ua].

Перевірка аксесуарів, що додаються до фотоапарата

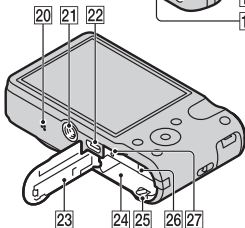
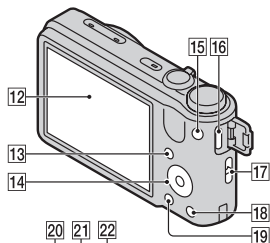
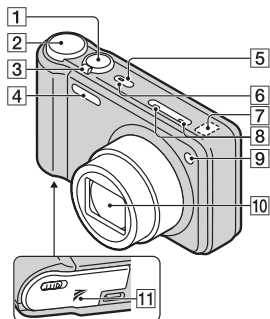
- Батарейний блок із можливістю перезарядження NP-BG1 (1)/ Футляр для батареї (1)
- Багатофункціональний USB-кабель (1)
- Адаптер змінного струму AC-UB10/UB10B (1)
- Шнур живлення (не додається для моделей, призначених для США і Канади) (1)
- Ремінець на зап'ясток (1)
- Компакт-диск (1)
 - Програмне забезпечення для Cyber-shot
 - «Посібник користувача Cyber-shot»
- Посібник з експлуатації (цей посібник) (1)

Визначення частин



- 1 Кнопка затвора
- 2 Диск перемикання режимів
- 3 Для зйомки: Важіль зміни плану (W/T) (масштабування)
Для перегляду: Q (наближення зображень, які відтворюються)/ (режим перегляду мініатюр)
- 4 Спалах
- 5 Кнопка ON/OFF (живлення)
- 6 Індикатор живлення/заряджання
- 7 Сенсор GPS (вбудований, лише для DSC-HX7V)
- 8 Мікрофон
- 9 Індикатор автоспуску/
Індикатор режиму спуску в момент посмішки/Підсвітка для автофокуса
- 10 Об'єktiv
- 11 Позначка  (TransferJet™)
- 12 Рідкокристалічний дисплей
- 13 Кнопка  (відтворення)
- 14 Коліщатко керування
- 15 Кнопка MOVIE (відео)
- 16 Роз'єм HDMI
- 17 Гачок для ремінця на зап'ясток
- 18 Кнопка  (Довідн. функ. фотоап./видалення)
- 19 Кнопка MENU
- 20 Гучномовець

UA

- 21 Гніздо для штатива
 - Використовуйте штатив із довжиною гвинта менше 5,5 мм. На штативі з довшим гвинтом неможливо надійно зафіксувати фотоапарат, що може призвести до його ушкодження.
- 22 Універсальний роз'єм (Type3b)
- 23 Кришка відсіку для батареї/ карти пам'яті
- 24 Відсік для встановлення батареї
- 25 Важіль виштовхування батареї
- 26 Гніздо для карти пам'яті
- 27 Індикатор доступу

Встановлення батареї

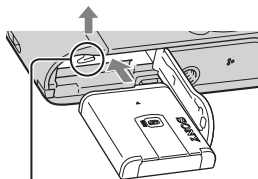
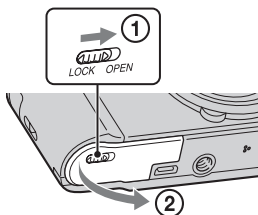

Важіль вилучення акумулятора

UA

1 Відкрийте кришку.

2 Вставте батарею.

- Натискаючи на важіль виштовхування, вставте батарею, як показано на малюнку. Встановивши батарею, переконайтеся, що важіль виштовхування батареї зафіксовано.

Зарядження батареї

Для покупців у США та Канаді

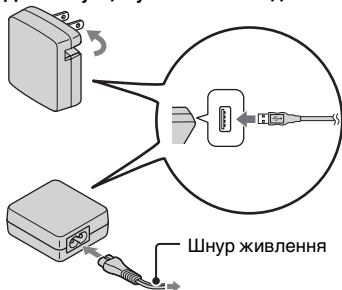

Для споживачів у інших країнах/
регіонах, ніж США і Канада

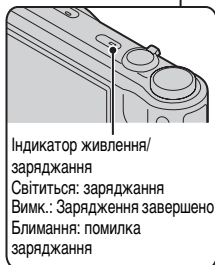
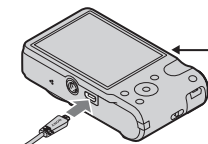

UA
9

-
- 1 З'єднайте фотоапарат та адаптер змінного струму (додається), використовуючи багатофункціональний USB- кабель (додається).
 - 2 Підключіть адаптер змінного струму до електричної розетки.

Індикатор живлення/зарядження засвітиться оранжевим світлом і розпочнеться зарядження.

- Вимкніть фотоапарат під час зарядження батареї.
 - Батарею можна заряджати, навіть якщо вона частково заряджена.
 - Якщо індикатор живлення/зарядження блимає і зарядження переривається, слід виїняти батарейний блок і вставити його знову.
-

Примітки

- Якщо індикатор живлення/зарядження на фотоапараті не світиться, навіть якщо адаптер змінного струму під'єднано до фотоапарата і мережі (електричної розетки), це означає, що зарядження тимчасово призупинено і адаптер перебуває в стані очікування. Зарядження призупиняється та автоматично переходить в режим очікування, якщо температура виходить за межі рекомендованої для роботи температури. Коли температура повернеться в межі відповідного діапазону, зарядження відновиться. Радимо заряджати батарею за температури середовища від 10°C до 30°C.
- Підключіть адаптер змінного струму (додається) до найближчої настінної розетки. Якщо під час використання адаптера змінного струму виникне збій у роботі, слід негайно виїняти штекер із розетки, щоб від'єднати джерело живлення.
- По закінченні зарядження від'єднайте адаптер змінного струму від електричної розетки.
- Слід використовувати лише оригінальні батареї, багатофункціональний USB- кабель (додається) та адаптер змінного струму (додається) марки Sony.

■ Зарядження через підключення до комп'ютера

Батарею можна заряджати, під'єднавши фотоапарат до комп'ютера за допомогою багатофункціонального USB-кабелю.

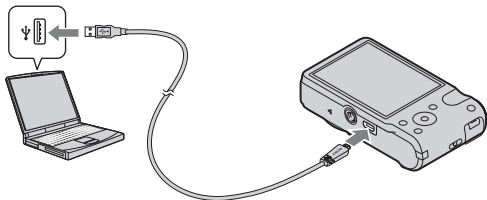

Примітка

- Заряджаючи пристрій через комп'ютер, зверніть увагу на такі моменти.
 - Якщо фотоапарат під'єднано до ноутбука, який не підключено до електромережі, то рівень заряду батареї ноутбука знижуватиметься. Не заряджайте фотоапарат довше, ніж потрібно.
 - Не вмикайте, не вимикайте і не перезавантажуйте комп'ютер, а також не вмикайте комп'ютер зі сплячого режиму, якщо між комп'ютером та фотоапаратом встановлено з'єднання USB. Це може призвести до збою в роботі фотоапарата. Перед тим як вмикати, вимикати або перезавантажувати комп'ютер, а також вмикати його зі сплячого режиму, від'єднайте фотоапарат від комп'ютера.
 - Зарядження через несерійний або модифікований комп'ютер не гарантується.

■ Тривалість зарядження

Тривалість зарядження з використанням адаптера змінного струму (додається) становить приблизно 270 хв.

Примітка

- Вищезгаданий час позначає тривалість зарядження повністю розрядженої батареї за температури 25°C. Залежно від умов використання та обставин, зарядження може тривати довше.

■ Тривалість роботи батареї та кількість зображень, які можна записати і переглянути

	Тривалість роботи батареї	Кількість зображень
Зйомка (фотографій)	Прибл. 150 хв.	прибл. 300 зображень
Перегляд (фотознімків)	Прибл. 220 хв.	прибл. 4400 зображень
Зйомка (відео)	Прибл. 70 хв.	—

Примітки

- Вищезгадані значення дійсні лише, якщо батарею заряджено повністю. Залежно від умов використання кількість зображень може бути меншою.
- Згадана кількість зображень, які можна записати, стосується зйомки за поданих нижче умов:
 - Використання карти Sony «Memory Stick PRO Duo» (Mark2) (продається окремо)
 - Батарея використовується за температури середовища 25°C.
 - Для пункту [Налашт. GPS] встановлено значення [Вимк.] (лише для DSC-HX7V).
- Кількість зображень у стовпці «Зйомка (фотографій)» базується на стандарті CIPA і відповідає зйомці за таких умов: (CIPA: Camera & Imaging Products Association)
 - Для параметра DISP (Налаштування показу) встановлено значення [УВИМКНУТИ].
 - Зйомка кожні 30 секунд.
 - Функція зміни плану по чергово перемикається між кінцевими значеннями W і T.
 - Спалах спрацьовує через раз.
 - Живлення вмикається і вимикається кожний десятий раз.
- Час роботи батареї для зйомки відео відповідає зйомці за таких умов:
 - Якість відео: AVCHD HQ
 - Якщо відеозйомка припиняється відповідно до встановлених обмежень (стор. 24), натисніть кнопку MOVIE (відео) знову і продовжіть зйомку. Певні функції зйомки, зокрема наближення, недоступні.

■ Живлення

Фотоапарат можна заряджати з електромережі, використовуючи адаптер змінного струму або багатофункціональний USB- кабель (додається).

Можна імпортувати зображення на комп'ютер без використання заряду батареї, під'єднавши фотоапарат до комп'ютера за допомогою багатофункціонального USB- кабелю.

Примітки

- Якщо батарею не встановлено у фотоапарат, живлення подаватися не буде.
- Живлення з розетки можливе лише якщо фотоапарат перебуває в режимі відтворення або його під'єднано до комп'ютера. Якщо фотоапарат перебуває в режимі зйомки або якщо ви змінюєте його налаштування, живлення не подаватиметься, навіть якщо встановити з'єднання USB за допомогою багатофункціонального USB-кабелю.
- Якщо під'єднати фотоапарат до комп'ютера за допомогою багатофункціонального USB-кабелю, коли фотоапарат перебуває в режимі відтворення, на дисплеї фотоапарата екран відтворення зміниться екраном USB-з'єднання. Щоб перейти до екрана відтворення, натисніть кнопку  (відтворення).

Встановлення карти пам'яті (продається окремо)

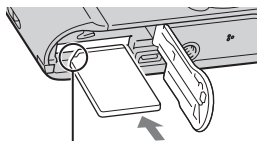
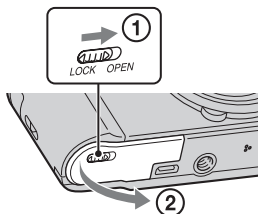

Слідкуйте, щоб надрізаний кут знаходився у правильному положенні.

1 Відкрийте кришку.

2 Вставте карту пам'яті (продається окремо).

- Вставляйте карту пам'яті надрізаним кутом, як показано на малюнку, поки не почується клацання.

3 Закрийте кришку.

- Якщо закрити неправильно встановлену батарею кришкою, можна пошкодити фотоапарат.
-

■ Типи карт пам'яті, які можна використовувати

	Карта пам'яті	Для фотознімків	Для відео
A	Memory Stick PRO Duo	○	○ (лише Mark2)
	Memory Stick PRO-HG Duo	○	○
	Memory Stick Duo	○	—
B	Карта пам'яті SD	○	○ (класу 4 або швидша)
	Карта пам'яті SDHC	○	○ (класу 4 або швидша)
	Карта пам'яті SDXC	○	○ (класу 4 або швидша)

UA

- У цьому посібнику користувача карти пам'яті групи А називають узагальнено картами «Memory Stick Duo», карти пам'яті групи В – картами SD.

■ Вилучення карти пам'яті/акумуляторного блока

Карта пам'яті: Натисніть на карту пам'яті один раз.

Батарея: Посуньте важіль виштовхування батареї. Будьте обережними, щоб не впустити батарею.

Примітка

- Ніколи не виймайте карту пам'яті/акумуляторний блок, якщо індикатор доступу (стор. 7) світиться. Це може призвести до пошкодження даних, що зберігаються на карті пам'яті/у внутрішній пам'яті.

Налаштування годинника

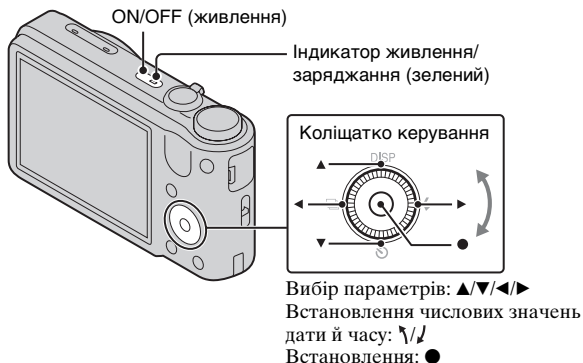

- 1 Натисніть кнопку ON/OFF (живлення).
Параметри дати й часу відображаються після першого натиснення кнопки ON/OFF (живлення).
 - Для увімкнення живлення та початку роботи може знадобитися деякий час.
- 2 Виберіть потрібну мову.
- 3 Виберіть бажану область, дотримуючись вказівок на екрані, потім натисніть ●.
- 4 Встановіть параметри [Формат дати і часу], [Літній час], [Дата і час], тоді виберіть пункт [OK] → [OK].
 - Північ зазначається як 12:00 AM, а полудень як 12:00 PM.
- 5 Виберіть потрібний режим кольору та налаштування GPS (лише для DSC-HX7V), дотримуючись вказівок на екрані.
 - Якщо для пункту [Налашт. GPS] встановити значення [Увімк.] (лише для DSC-HX7V), ресурс акумулятора швидко вичерпається.

- 6 Коли на екрані з'явиться вступне повідомлення [Довідн. функ. фотоап.], виберіть [OK].
-

Фото- та відеозйомка



UA

Фотозйомка

- 1 Щоб виконати фокусування, натисніть кнопку спуску до половини.

Коли зображення сфокусовано, лунає звуковий сигнал і засвічується індикатор ●.

- 2 Натисніть кнопку спуску до кінця.
-

Відеозйомка

- 1 Щоб розпочати запис, натисніть кнопку MOVIE (відео).

• За допомогою важеля W/T (масштабування) можна наблизити або віддалити зображення.

- 2 Щоб зупинити запис, натисніть кнопку MOVIE ще раз.
-

UA
17

Примітки

- Якщо під час відеозйомки використовувати функцію масштабування, буде записано також звук роботи об'єктива та важеля. В момент завершення запису може також бути записано звук роботи кнопки MOVIE.
- Безперервна зйомка можлива лише протягом 29 хвилин за раз за умови стандартних налаштувань фотоапарата і температури приблизно 25°C. Завершивши відеозйомку, можна розпочати новий запис повторним натисненням кнопки MOVIE. Залежно від температури середовища запис може бути зупинено для захисту фотоапарата.

Перегляд зображень

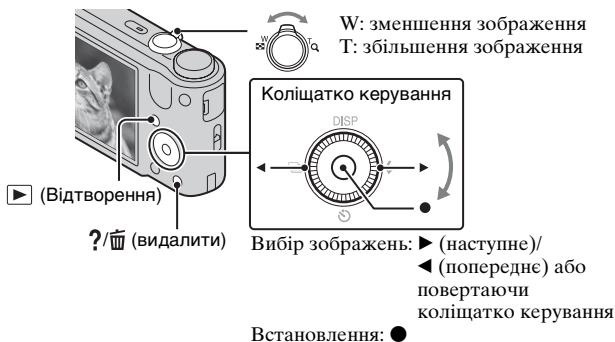

1 Натисніть кнопку ▶ (відтворення).

- Якщо зображення на карті пам'яті, записані іншими фотоапаратами, відтворюються на цьому пристрої, з'являється екран реєстрації файлу даних.

■ Вибір наступного/попереднього зображення

Виберіть зображення, натиснувши ► (наступне)/◄ (попереднє) на коліщатку керування або повертаючи коліщатко керування. Для перегляду відео натисніть ● по центру коліщатка керування.

■ Видалення зображення

- ① Натисніть кнопку ?/🗑️ (видалити).
- ② Виберіть пункт [Це зображення] за допомогою ▲ на коліщатку керування, після чого натисніть ●.

■ Повернення до режиму зйомки зображень

Натисніть кнопку спуску до половини.

UA

Довідн. функ. фотоап.

Цей фотоапарат містить вбудований довідник із функцій. З його допомогою можна шукати потрібні функції фотоапарата.

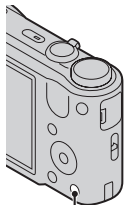

?/☰ (Довідн. функ. фотоап.)



1 Натисніть кнопку ?/☰ (Довідн. функ. фотоап.).

- Під час перегляду зображень відображається [Вид./Довід. функ. фотоап.]. Виберіть параметр [Довідн. функ. фотоап.].

2 Виберіть спосіб пошуку в [Довідн. функ. фотоап.].

Д-дка щодо з-ки/відтвор.: Пошук різних функцій у режимі зйомки/перегляду.

Довідка щодо піктограм: Пошук функції і значень піктограм, що відображаються.

Усунення несправностей: Пошук основних проблем і описання шляхів їх вирішення.

Довідка щодо об'єктива: Пошук потрібних функцій.

Ключове слово: Пошук функцій за ключовими словами.

Історія: Відображення останніх 12 пунктів у [Довідн. функ. фотоап.].

Знайомство з іншими функціями

Іншими функціями, що використовуються під час зйомки чи відтворення, можна керувати за допомогою коліщатка керування чи кнопки MENU на фотоапараті. Цей фотоапарат пропонує підказки функцій, завдяки яким можна легко зробити вибір потрібної функції. Під час відображення підказок спробуйте інші функції.

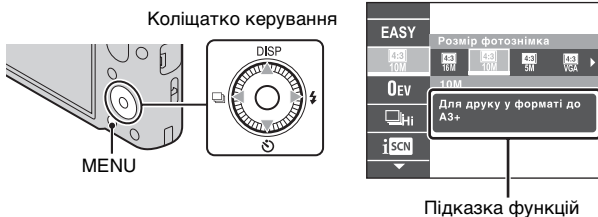

Коліщатко керування

DISP (Налаштування показу): Зміна відображення екрана.

☺ (Автоспуск): Використання автоспуску.

📷 (Налашт. серійної зйомки): Використання режиму пакетної зйомки.

⚡ (Спалах): Вибір режиму спалаху для фотозйомки.

Пункти меню

Зйомка

Сцена відеозйомки	Вибір режиму відеозапису.
3D-зйомка	Вибір режиму 3D-зйомки.
Вибір сцени	Вибір встановлених параметрів відповідно до різних умов зйомки.
Спрощений режим	Фотозйомка з мінімальним використанням функцій.
Ефект розмитості	Вибір рівня ефекту розфокусування фону під час зйомки в режимі розмитого фону.

Розмір фотознімка/ Розмір панор. зображення/ Розмір фільму/ Якість фільму	Вибір розміру та якості зображення для фотографій, панорамних зображень чи відеофайлів.
EV	Налаштування експозиції вручну.
ISO	Налаштування рівня світлочутливості.
Баланс білого	Налаштування гамми кольорів зображення.
Фокус	Вибір методу фокусування.
Режим виміру експозиції	Вибір режиму, котрий встановлює, яку частину об'єкта слід вимірювати для визначення експозиції.
Інтервал серійної зйомки	Вибір кількості зображень, знятих за секунду для пакетної зйомки.
Налаштування брекетингу	Встановлення типу пакетної зйомки зі зміною експозиції.
Розпізнавання сцен	Налаштування автоматичного виявлення умов зйомки.
Вирівнювання тону шкіри	Встановлення ефекту вирівнювання тону шкіри та ступеня вирівнювання.
Зйомка посмішки	Налаштування автоматичного спуску шторки в момент виявлення посмішки.
Чутливість до посмішки	Встановлення чутливості виявлення посмішок для функції спуску шторки в момент посмішки.
Розпізнавання обличчя	Автоматичне виявлення обличчя і налаштування різних параметрів.
Уникн. закрит. очей	Встановлення автоматичної зйомки двох зображень і вибору зображення, де об'єкт зйомки не заплющив очі.
Фільм SteadyShot	Встановлення рівня потужності функції SteadyShot у режимі відео.
Інформ. про місцезнаходжен.*	Перевірка стану тріангуляції.

Довідн. функ. фотоап.	Пошук потрібних функцій фотоапарата.
-----------------------	--------------------------------------



* Лише для DSC-HX7V

Перегляд



Показ слайдів	Вибір методу безперервного відтворення.
3D-перегляд	Налаштування відтворення зображень, знятих у режимі 3D, на екрані 3D-телевізора.
Надісл. через TransferJet	Перенесення даних шляхом розташування поруч двох пристроїв із підтримкою технології TransferJet.
Режим перегляду	Вибір формату відображення знімків.
Відобразити серійну групу	Відтворення кадрів пакетної зйомки групами або кожен окремо.
Ретушування	Ретушування зображення з використанням різноманітних ефектів.
Видалити	Видалення зображення.
Захистити	Встановлення захисту зображень.
Друк (DPOF)	Додавання позначки команди друку до знімка.
Поворот	Поворот знімка вліво або вправо.
Довідн. функ. фотоап.	Пошук потрібних функцій фотоапарата.

UA

Пункти налаштування

Якщо під час зйомки або відтворення натиснути кнопку MENU, для остаточного вибору надається параметр  (Налаштування). В екрані  (Налаштування) можна змінити стандартні налаштування.

 Налаштування зйомки	Формат відео/Підсвітка AF/Лінія сітки/Цифр. масштабув./Зменш. шуму вітру/Зменш. черв. очей/Спов. про закр. очі/Запис дати
--	---

 Основні налаштування	Сигнал/Яскравість екрану/Language Setting/ Колір відображ./Демонстр. режим/Ініціалізація/ Підказка функції/КОНТРОЛЬ HDMI/Налашт. USB з'єдн./USB живлення/Налаштуван. LUN/ Завантаж. музики/Спорожн. музику/Налашт. GPS ^{*1} /Дод. дані GPS ^{*1} /TransferJet/Eye-Fi/ Економія живл.
 Інструмент "Карта пам'яті" ^{*2}	Формат/Створ. папку ЗАП./Змін. папку ЗАПИС/ Вид. пап. ЗАПИС/Копіювати/Номер файлу
 Налаштування годинника	Налаштув. зони/Налашт. дати/часу/Автоналашт. год. ^{*1} /Автоналашт. обл. ^{*1}

^{*1}Лише для DSC-HX7V

^{*2}Якщо карту пам'яті не встановлено, відобразиться  (Інструмент "Внутр. пам'ять") з можливістю вибору лише параметрів [Формат].

Кількість фотознімків і тривалість відеозапису

Кількість фотознімків і час запису залежать від умов здійснення зйомки та ємності карти пам'яті.

■ Фотознімки

(Одиниці: зображення)

Розмір \ Ємність	Внутрішня пам'ять	Карта пам'яті
	Прибл. 19 Мб	2 Гб
16М	3	335
VGA	98	9600
16:9(12М)	3	355

Відео

У викладеній нижче таблиці вказана приблизна максимальна тривалість запису. Це загальна тривалість усіх відеофайлів. Безперервна зйомка може тривати приблизно 29 хвилин. Максимальний розмір відеоролика у форматі MP4 — до 2 Гб.

(h (години), m (хвилини))

Розмір \ Ємність	Внутрішня пам'ять	Карта пам'яті
	Прибл. 19 Мб	2 Гб
AVC HD 24M (FX)	—	10m (10m)
AVC HD 9M (HQ)	—	25m (15m)
MP4 12M	—	15 m
MP4 3M	—	1h 10m

Число в дужках () означає мінімальну тривалість запису.

- Тривалість відеозапису може відрізнятись, оскільки фотоапарат обладнано системою VBR (змінна швидкість потоку), яка автоматично налаштовує якість зображення в залежності від сцени зйомки. Під час зйомки об'єкта, що швидко рухається, зображення є чіткішим, а час зйомки коротший, але для запису відео необхідно більше пам'яті. Тривалість запису також може відрізнятись в залежності від умов зйомки, об'єкта зйомки, а також від налаштувань розміру та якості зображення.

UA

Примітки щодо використання фотоапарата

Вбудовані функції фотоапарата

- У цьому посібнику детально описано всі функції, передбачені для пристроїв, які сумісні/несумісні з технологією TransferJet і підтримують формати 1080 60i та 1080 50i.
 - Щоб визначити, чи фотоапарат підтримує функцію GPS, перевірте номер моделі фотоапарата.
Пристрій, який підтримує систему GPS: DSC-HX7V
Пристрій, який не підтримує систему GPS: DSC-HX7
 - Щоб дізнатися, чи фотоапарат підтримує функцію TransferJet і формати 1080 60i та 1080 50i, перевірте наявність на нижній панелі таких позначок:
Пристрій із підтримкою TransferJet:  (TransferJet)
Пристрій із підтримкою формату 1080 60i: 60i
Пристрій із підтримкою формату 1080 50i: 50i
- У літаку фотоапарат слід вимикати відповідно до вказівок.
- Не переглядайте тривалий час 3D-зображення, зняті цим фотоапаратом, на 3D-сумісних моніторах.
- Внаслідок перегляду 3D-зображень, знятих цим фотоапаратом, на 3D-сумісних моніторах може виникнути дискомфорт, а саме напруження очей, втома чи нудота. Щоб попередити це, радимо періодично робити перерви у переглядах. Ви самі відчуєте необхідну тривалість та частоту перерв, адже це справа кожного особисто. Якщо ви відчули будь-який дискомфорт, перестаньте переглядати 3D-знімки до того моменту, доки не почуватиметесь краще, та у випадку необхідності зверніться до лікаря. Також дивіться інструкцію з використання, що додається до пристрою чи програми, які ви використовуєте із цим фотоапаратом. Зауважте, що зір дитини ще розвивається (у дітей, віком до 6 років). Перед тим, як дозволити дитині переглядати 3D-знімки, зверніться до педіатра чи офтальмолога, та слідкуйте, щоб дитина виконувала усі вказівки під час перегляду такого зображення.

Про GPS-сумісні пристрої (лише для DSC-HX7V)

- Користуйтеся системою GPS відповідно до норм, які діють у країні чи регіоні, де використовується ця система.
- Якщо інформацію про напрям чи розташування записувати не потрібно, встановіть для пункту [Налашт. GPS] значення [Вимк.].

Використання та догляд

Поводьтеся з виробом обережно, не розбирайте, не модифікуйте його, не піддавайте фізичним струсам та ударам (наприклад, ударам молотка, падінню) і не наступайте на виріб. Особливо обережного поводження потребує об'єктив.

Примітки щодо запису/відтворення

- Перед початком зйомки зробіть пробні фотографії, щоб переконатися, що фотоапарат працює належним чином.
- Цей фотоапарат не є ані пілонепроникний, ані водостійкий, а також не має захисту від бризок.
- Уникайте потрапляння води на фотоапарат. Якщо вода потрапить у фотоапарат, це може спричинити виникнення несправності. У певних випадках фотоапарат не підлягатиме ремонту.
- Не спрямовуйте фотоапарат на сонце або інше яскраве світло. Це може призвести до виникнення несправності фотоапарата.
- У разі утворення конденсації вологи перш ніж використовувати фотоапарат, її слід позбутися.
- Не трясіть і не вдаряйте фотоапарат. Це може спричинити виникнення несправності і неможливість виконання запису зображень. Крім того, може вийти з ладу носій інформації або можуть зазнати пошкоджень зображення.

UA

Не використовуйте і не зберігайте фотоапарат у таких місцях

- У дуже гарячих, холодних або вологих місцях
Внаслідок зберігання у таких місцях, як наприклад салон автомобіля, припаркованого під прямим сонячним промінням, корпус фотоапарата може деформуватися, і це може призвести до виникнення несправності.
- Під прямим сонячним промінням або поблизу обігрівача
Корпус фотоапарата може втратити колір і деформуватися, і це може призвести до виникнення несправності.
- У місцях, що піддаються сильній вібрації
- У місцях, де поширюються радіохвилі, випромінюється радіація або спостерігаються магнітні поля. Інакше фотоапарат може не виконувати запис чи відтворення зображень належним чином.
- У піщаних або запилених місцях
Будьте обережними, щоби пісок або пил не потрапили у фотоапарат. Це може призвести до несправності фотоапарата і, у деяких випадках, цю несправність не вдасться усунути.

Перенесення

Не сідайте, тримаючи фотоапарат у задній кишені штанів чи спідниці, оскільки це може призвести до виникнення несправності або пошкодження фотоапарата.

UA
27

Примітки щодо рідкокристалічного дисплея та об'єктива

Рідкокристалічний дисплей виготовлено за використання високоточної технології, і завдяки цьому ефективно використовується понад 99,99% пікселів. Однак на рідкокристалічному дисплеї можуть з'являтися крихітні чорні і/або яскраві цятки (білого, червоного, синього або зеленого кольору). Наявність цих цяток є звичним наслідком виробничого процесу і жодним чином не впливає на запис зображення.

Ручка

Якщо ручка контактує з темними матеріалами чи шкірою, у деяких випадках колір ручки може змінитися.

Про температуру фотоапарата

В результаті тривалого використання фотоапарат і батарея можуть нагріватися, що не є несправністю.

Про захист від перегрівання

З метою захисту, залежно від температури фотоапарата і батареї, вам може не вдатися записати відео або живлення може вимкнутись автоматично.

Перед тим, як вимкнеться живлення або ви не зможете записати відео, на РК екрані з'явиться повідомлення. У такому разі вимкніть фотоапарат і почекайте, поки спаде температура фотоапарата і батареї. Якщо увімкнути фотоапарат, не давши йому та батареї достатньо охолонути, живлення може знову вимкнутися і ви не зможете записувати відео.

Про заряджання батареї

Якщо батареєю не користувалися протягом тривалого часу, під час зарядження її, можливо, не вдасться зарядити до повної потужності. Це відбувається через характеристики батареї, а не її несправність. Зарядіть батареї знову.

Попередження про авторські права

Телевізійні програми, фільми, відео- та інші матеріали можуть бути захищені авторськими правами. Несанкціонований запис таких матеріалів може суперечити положенням законів про авторські права.

Відсутність компенсації за пошкодження вмісту або неможливість виконання запису

Компанія Sony не передбачає надання компенсації за неможливість виконання запису чи втрату або пошкодження вмісту запису внаслідок несправності фотоапарата, носія інформації і т. ін.

Чищення поверхні фотоапарата

Витріть поверхню фотоапарата за допомогою м'якої, трохи вологої ганчірки, а потім витріть насухо. Для запобігання пошкодженню поверхні або корпусу:

- Не піддавайте фотоапарат впливу хімічних речовин, таких як розчинник, бензин, спирт, речовини для відлякування комах, сонцезахисний крем або інсектициди, а також тканин разового використання.

Технічні характеристики

Фотоапарат

[Система]

Пристрій для формування зображення: Сенсор Exmor R CMOS 7,77 мм (тип 1/2,3)

Загальна кількість пікселів фотоапарата: Прибл. 16,8 мегапікселів

Кількість ефективних пікселів фотоапарата: Прибл. 16,2 мегапікселів

Об'єктив: Об'єктив Sony G з 10-разовим збільшенням
 $f = 4,25 \text{ мм} - 42,5 \text{ мм}$ (25 мм – 250 мм (еквівалент 35 мм плівки)) F3,5 (W) – F5,5 (T)
Під час відеозйомки (16:9): 28 мм – 280 мм
Під час відеозйомки (4:3): 34 мм – 340 мм

SteadyShot: Оптичний

Керування експозицією: автоматична експозиція, ручна експозиція, вибір сцени (15 режимів)

Баланс білого: Автоматичний режим/режим денного світла/ режим хмарної погоди/режим флуоресцентного освітлення 1,2,3/режим освітлення лампи розжарення/режим спалаху/ режим одного натиснення

Формат сигналу:

Для 1080 50i: Колір PAL, стандарти CCIR, специфікація HDTV 1080/50i

Для 1080 60i: Колір NTSC, стандарти EIA, специфікація HDTV 1080/60i

Формат файлів:

Фотознімки: Сумісні з форматом JPEG (DCF Ver. 2.0, Exif Ver. 2.3, MPF Baseline), сумісні з DPOF

3D-фотознімки: сумісні з форматом MPO (вдосконалений формат MPF (диспаратне зображення))

Відео (формат AVCHD): AVCHD

Відео: MPEG-4 AVC/H.264

Аудіо: 2-канальне Dolby Digital з Dolby Digital Stereo Creator

• Створено по ліцензії компанії Dolby Laboratories.

Відео (формат MP4):

Відео: MPEG-4 AVC/H.264

Аудіо: MPEG-4 з 2-канальним звуком AAC-LC

Носій для запису інформації:

Внутрішня пам'ять (прибл. 19 Мб), картка пам'яті «Memory Stick Duo», картка пам'яті SD

Спалах: Діапазон спалаху

(чутливість ISO (рекомендований показник експозиції) встановлено в автоматичному режимі):
Прибл. 0,05 м до 4,8 м (W)/
Прибл. 1,0 м до 3,1 м (T)

[Вхідні і вихідні роз'єми]

Роз'єм HDMI: Міні-роз'єм HDMI

Універсальний роз'єм: Type3b

(аудіовідеовихід/роз'єм USB/
вхід постійного струму):

Відеовихід

Аудіовихід (стерео)

З'єднання USB

З'єднання USB: Hi-Speed USB
(USB 2.0)

[Рідкокристалічний дисплей]

Панель рідкокристалічного
дисплея: 7,5 см (тип 3,0),

базується на технології TFT

Загальна кількість точок: 921 600
(640 × 3 (RGB) × 480) точок

[Живлення, загальне]

Живлення: Акумуляторна батарея
NP-BG1, 3,6 В

NP-FG1 (продається окремо),
3,6 В

Адаптер змінного струму

AC-UB10/UB10B, 5 В

Споживання електроенергії (під
час зйомки): 1,1 Вт

Температура використання:
від 0 °С до 40 °С

Температура зберігання:
від -20 °С до +60 °С

Розміри (сумісність зі стандартом
CIPA):

101,6 мм × 57,6 мм × 28,6 мм
(Ш/В/Г)

Маса (сумісність зі стандартом
CIPA) (включно з батареєю

NP-BG1, «Memory Stick Duo»):
Прибл. 178 г

Мікрофон: Стерео

Гучномовець: Монофонічний

Exif Print: сумісний

PRINT Image Matching III:
сумісний

AC-UB10/UB10B Адаптер змінного струму

Вимоги щодо живлення: змінний
струм від 100 В до 240 В, 50 Гц/
60 Гц, 70 мА

Вихідна напруга: Постійний струм
5 В, 0,5 А

Температура використання:
від 0 °С до 40 °С

Температура зберігання:
від -20 °С до +60 °С

Розміри: Прибл. 50 мм × 22 мм ×
54 мм (Ш/В/Г)

Вага:

Для США і Канади:

Прибл. 48 г

Для країн/регіонів за межами
США і Канади:

Прибл. 43 г

Акумуляторна батарея NP-BG1

Батарея, що використовується:

Літієво-іонна батарея

Максимальна напруга:

Постійний струм 4,2 В

Номінальна напруга:

Постійний струм 3,6 В

Максимальна напруга

зарядження:

Постійний струм 4,2 В

Максимальний струм зарядження:
1,44 А

Ємність:

типова: 3,4 Вт/год (960 мА/год)

мінімальна: 3,3 Вт/год (910 мА/
год)

Дизайн та характеристики можуть
бути змінені виробником без
попереднього повідомлення.

UA

Товарні знаки

- Подані далі знаки є товарними знаками компанії Sony Corporation.
Cyber-shot, «Cyber-shot», «Memory Stick PRO Duo», «Memory Stick PRO-HG Duo», «Memory Stick Duo»
- Windows є зареєстрованим товарним знаком корпорації Microsoft Corporation в Сполучених Штатах та/або інших країнах.
- Macintosh є зареєстрованим товарним знаком корпорації Apple Inc.
- Логотип SDXC є товарним знаком SD-3C, LLC.
- «» і логотип «PlayStation» є зареєстрованими товарними знаками Sony Computer Entertainment Inc.
- Крім того, назви систем і продуктів, які використовуються у цьому посібнику, є товарними знаками або зареєстрованими товарними знаками їх відповідних розробників або виробників. Проте, знаки TM або [®] використовуються у цьому посібнику не в усіх випадках.



- Можна також користуватися PlayStation 3 і завантажити програму для PlayStation 3 із PlayStation Store (де доступно).

- Програма для PlayStation 3 потребує облікового запису PlayStation Network і завантаження програми. Вона доступна в регіонах, де знаходиться PlayStation Store.

Додаткову інформацію стосовно цього виробу та відповіді на часті запитання можна знайти на веб-сайті Служби підтримки споживачів компанії Sony.

<http://www.sony.net/>

Надруковано з використанням чорнила на основі рослинної олії, що не містить летучих органічних речовин.

© 2011 Sony Corporation Printed in Thailand

