

Cyber-shot

Цифровой фотоаппарат

Руководство по Cyber-shot DSC-H10

Перед использованием аппарата внимательно прочтите данное руководство, документ **“Инструкция по эксплуатации”**, а также **“Расширенное ознакомление с Cyber-shot”** и сохраните их для дальнейших справок.

▼ЩЕЛКНИТЕ!



Оглавление



Основные функции



Использование функций съемки



Использование функций просмотра



Настройка параметров



Просмотр изображений по телевизору



Использование компьютера



Печать неподвижных изображений



Устранение неисправностей



Прочее



Алфавитный указатель

Примечания об использовании фотоаппарата

Примечания о поддерживаемых типах карты памяти “Memory Stick” (не прилагается)



“Memory Stick Duo”

Фотоаппарат поддерживает карту памяти “Memory Stick Duo”.



“Memory Stick”

Фотоаппарат не поддерживает карту памяти “Memory Stick”.

Другие карты памяти не могут быть использованы.

- Для получения дополнительной информации о “Memory Stick Duo” см. стр. 130.

Использование карты памяти “Memory Stick Duo” с оборудованием, совместимым с “Memory Stick”

Можно использовать карту памяти “Memory Stick Duo”, вставив ее в адаптер Memory Stick Duo (не прилагается).



Адаптер для карт памяти Memory Stick Duo

Примечания по батарейному блоку

- Перед использованием фотоаппарата в первый раз зарядите батарейный блок (прилагается).
- Батарейный блок можно заряжать, даже если он не был полностью разряжен. Кроме того, батарейный блок может использоваться, даже если он был заряжен только частично.
- Если не требуется использовать батарейный блок в течение длительного

времени, израсходуйте имеющийся заряд и извлеките батарейный блок из фотоаппарата, после чего храните его в сухом, прохладном месте. Это нужно для поддержания функций батарейного блока.

- Для получения дополнительной информации об используемом батарейном блоке см. стр. 132.

Объектив Carl Zeiss

Данный фотоаппарат оснащен объективом Carl Zeiss, способным воспроизводить резкие изображения с отличной контрастностью. Объектив этого фотоаппарата был изготовлен в соответствии с системой обеспечения качества, сертифицированной компанией Carl Zeiss согласно стандартам качества Carl Zeiss в Германии.

Примечания относительно экрана ЖКД и объектива

- В экране ЖКД применена высокоточная технология, благодаря которой работоспособны более 99,99% пикселей дисплея. Однако на экране ЖКД могут появляться мелкие черные и/или яркие точки (белого, красного, синего или зеленого цвета). Эти точки появляются в результате обычного производственного процесса и не влияют на запись.

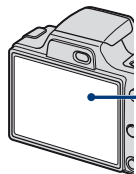

Черные, белые, красные, синие или зеленые точки

- Воздействие на экран ЖКД или объектив прямого солнечного света в течение длительного времени может быть причиной неисправностей. Помещая фотоаппарат вблизи окна или на открытом воздухе, соблюдайте осторожность.
- Не нажимайте на экран ЖКД. Экран может быть обесцвечен, и это может привести к неисправности.

- При низкой температуре на экране ЖКД может оставаться остаточное изображение. Это не является неисправностью.
- Соблюдайте осторожность, не подвергайте выдвижной объектив ударам и не прикладывайте к нему силу.

Изображения, используемые в данном руководстве

Изображения, использованные в данном руководстве в качестве примеров, являются репродуцированными изображениями, а не настоящими изображениями, снятыми с помощью данного фотоаппарата.

Оглавление

Примечания об использовании фотоаппарата	2
Основные рекомендации для улучшения качества снимков	8
Фокусировка – Правильная фокусировка на объекте	8
Экспозиция – Регулировка интенсивности освещения	10
Цвет – Об эффектах освещения	11
Качество – О “качестве изображения” и “размере изображения”	12
Вспышка – Использование вспышки	14
Обозначение частей	15
Индикаторы на экране	19
Изменение экранной индикации	23
Использование внутренней памяти	24

Основные функции











Использование диска переключения режимов	25
Простая съемка изображений (режим Автоматич. регулир.)	26
Съемка неподвижных изображений (Выбор сцены)	30
Съемка с ручной экспозицией	33
Просмотр изображений	35
Удаление изображений	37
Знакомство с различными функциями - HOME/Меню	39
Элементы меню	43

Использование функций съемки







Меню съемки	44
Выбор сцены: выбор режима выбора сцены	
Размер изобра: выбор размера изображения	
Распознавание лиц: распознавание лица объекта	
Режим ЗАПИСИ: выбор метода серийной съемки	
Цветовой режим: изменение яркости изображения или добавление специальных эффектов	
ISO: выбор чувствительности к световому потоку	
EV: Регулировка интенсивности освещения	
Режим измер: выбор режима фотометрии	
Фокус: изменение способа фокусировки	
Баланс белого: регулировка цветовых тонов	
Уров. вспышки: регулировка количества света вспышки	
Ум.эфф.кр.глаз: уменьшение эффекта “красных глаз”	
Контраст: регулировка контрастности	





- Резкость: регулировка резкости
- SteadyShot: выбор режима подавления размытости
- SETUP: выбор настроек съемки

Использование функций просмотра

<i>Воспроизведение изображений с экрана HOME</i>	57
 (Одиночное изобр.): воспроизведение одиночного изображения	
 (Индексный дисплей): воспроизведение списка изображений	
 (Слайд): воспроизведение серии изображений	
<i>Меню просмотра</i>	61
 (Удалить): удаление изображений	
 (Слайд): воспроизведение серии изображений	
 (Ретуширование): ретуширование фотографий	
 (Защитить): предотвращение случайного стирания	
DPOF: добавление значка команды печати	
 (Печать): печать изображения на принтере	
 (Поворот.): поворот неподвижного изображения	
 (Выбор папки): выбор папки для просмотра изображений	

Настройка параметров

<i>Настройка функции Управление памятью и изменение настроек</i>	68
 <i>Управление памятью</i>	70
 Инструмент памяти — Средство Memory Stick	70
Формат	Изм папку ЗАПИСИ
Созд папку ЗАПИСИ	Копировать
 Инструмент памяти — Устр-во внутр.памяти	73
Формат	
 <i>Установки</i>	74
 Основные установки — Основные установки 1	74
Звук	Инициализац.
Функц.справ	
 Основные установки — Основные установки 2	75
Подсоед USB	Видеовыход
COMPONENT	

 Установки съемки — Установки съемки 1	77
Подсветка AF	Цифров увелич
Линия сетки	Преобр.объектив
Режим AF	
 Установки съемки — Установки съемки 2	81
Авто ориент	Авто Просмотр
 Установки часов	82
 Language Setting	83

Просмотр изображений по телевизору

Просмотр изображений по телевизору	84
--	----

Использование компьютера

Использование компьютера с системой Windows	88
Установка программного обеспечения (прилагается)	90
Использование “Picture Motion Browser” (прилагается)	92
Копирование изображений на компьютер с помощью “Picture Motion Browser”	94
Копирование изображений на компьютер без программы “Picture Motion Browser”	98
Просмотр файлов изображений, сохраненных на компьютере, с помощью фотоаппарата путем их копирования на “Memory Stick Duo”	100
Использование “Music Transfer” (прилагается)	101
Использование компьютера Macintosh	102
Просмотр “Расширенное ознакомление с Cyber-shot”	105

Печать неподвижных изображений

Печать неподвижных изображений	106
Прямая печать изображений с помощью PictBridge-совместимого принтера	107
Печать в фотоателье	110

Устранение неисправностей

Устранение неисправностей	113
Предупреждающие индикаторы и сообщения	125

Прочее

Использование фотоаппарата за границей	
— источники питания	129
Карта памяти “Memory Stick Duo”	130
О батарейном блоке	132
Зарядное устройство	133

Алфавитный указатель

Алфавитный указатель	134
----------------------------	-----

Основные рекомендации для улучшения качества снимков

Фокусировка

Экспозиция

Цвет

Качество

Вспышка



В данном разделе описаны основные принципы использования этого фотоаппарата. В нем содержится информация об использовании различных функций фотоаппарата, таких как диск переключения режимов (стр. 25), экран HOME (стр. 39) и меню (стр. 41).

Фокусировка

Правильная фокусировка на объекте

При нажатии кнопки спуска затвора наполовину фотоаппарат отрегулирует фокус автоматически (автофокусировка). Помните, что кнопку спуска затвора нужно нажать только наполовину.

Не нажимайте сразу полностью кнопку спуска затвора.



Нажмите кнопку спуска затвора наполовину.

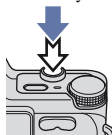

Индикатор блокировки АЭ/АФ мигает → горит/издает звуковой сигнал



Затем нажмите кнопку спуска затвора до конца.

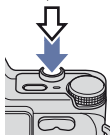

Если не удастся добиться фокусировки → [Фокус] (стр. 50)

Если изображение выглядит размытым даже после фокусировки, это может быть вызвано сотрясением фотоаппарата. → См. раздел “Советы по предотвращению размытости” ниже.

Советы по предотвращению размытости

Фотоаппарат случайно сдвинулся при съемке изображения. Это называется “сотрясением фотоаппарата”. С другой стороны, если объект передвинулся в момент съемки изображения, это называется “размытостью объекта”.

Сотрясение фотоаппарата



Причина

При наведении фотоаппарата и нажатии кнопки спуска затвора дрогнули руки или тело, что привело к размытости всего изображения.

Советы по уменьшению эффекта размытости

- Используйте штатив или поместите фотоаппарат на плоскую поверхность, чтобы надежно зафиксировать его.
- Выполняйте съемку с 2-секундной задержкой таймера автоспуска и зафиксируйте фотоаппарат, удерживая его двумя руками после нажатия кнопки спуска затвора.

Размытость объекта





Причина

Даже если фотоаппарат надежно зафиксирован, но объект при этом сдвинулся во время экспозиции, этот объект будет выглядеть размытым при нажатии кнопки спуска затвора.

Советы по уменьшению эффекта размытости

- Выберите ISO (режим Высок.чувствит.) в режиме выбора сцены.
- Выберите большее значение чувствительности ISO, чтобы увеличить скорость спуска затвора, и нажимайте кнопку спуска затвора до того, как объект успеет сдвинуться.

Примечания

- Функция подавления размытости по умолчанию включена на заводе, чтобы автоматически снижать эффект сотрясения фотоаппарата. Однако эта функция не действует в случае размытости объекта.
- Кроме того, эффекты сотрясения фотоаппарата и размытости объекта часто имеют место в таких условиях слабой освещенности или низкой скорости спуска затвора, которые описаны для режимов  (режим Сумерки) или  (режим Портрет в сумерк). В этом случае выполняйте съемку, следуя вышеописанным советам.

Экспозиция

Регулировка интенсивности освещения

Можно создавать различные изображения путем регулировки экспозиции и чувствительности ISO. Экспозиция представляет собой количество света, воспринимаемого фотоаппаратом при спуске затвора.



Переэкспонирование
= слишком много света
Белесоватое изображение

Для экспозиции автоматически устанавливается нужное значение в режиме автоматической регулировки. Однако ее можно отрегулировать вручную, используя приведенные ниже функции.



Правильное экспонирование

Ручная экспозиция:

Позволяет вручную настраивать скорость спуска затвора и величину диафрагмы (стр. 33).



Недоэкспонирование
= слишком мало света
Более темное изображение

Регулировка EV:

Позволяет регулировать экспозицию, определенную фотоаппаратом (стр. 23, 49).

Режим измер:

Позволяет изменить часть объекта, по которой выполняется измерение для определения экспозиции (стр. 49).

Чувствительность ISO регулировки (рекомендованный показатель экспозиции)

ISO чувствительность – это скоростная характеристика носителя информации с датчиком изображения, воспринимающим свет. Даже при одинаковой выдержке изображения будут различаться в зависимости от чувствительности ISO.

Для регулировки чувствительности ISO, см. стр. 48.



Высокая чувствительность ISO

Запись яркого изображения даже в темных местах при увеличении скорости спуска затвора для снижения размытости. Однако при этом может увеличиваться количество помех на изображении.



Низкая ISO чувствительность

Изображение получает более сглаженным. Однако при недостаточной экспозиции изображение может быть более темным.

Цвет

Об эффектах освещения

На видимый цвет объекта влияют условия освещения.

Пример. На цвет изображения оказывают влияние источники света

Погода/ освещение	Дневной свет	Облачно	Флуоресцент	Лампа накалив
Характеристики цвета	Белый (стандартный) 	Голубоватый 	С оттенком зеленого 	Красноватый 

Цветовые тона регулируются автоматически в режиме автоматической регулировки.

Однако можно отрегулировать цветовые тона вручную с помощью функции [Баланс белого] (стр. 53).

Качество О “качестве изображения” и “размере изображения”

Цифровое изображение формируется как совокупность небольших точек, называемых пикселями.

Если изображение состоит из большого числа пикселей, оно становится большим, занимает больше памяти и содержит больше мелких деталей. “Размер изображения” определяется числом пикселей. Хотя различия на экране фотоаппарата можно не увидеть, мелкие детали и время обработки данных различаются при печати изображения или отображении его на экране компьютера.

Описание пикселей и размера изображения



- ① Размер изображения: 8M
 $3264 \text{ пикселей} \times 2448 \text{ пикселей} = 7990272 \text{ пикселей}$
- ② Размер изображения: VGA
 $640 \text{ пикселей} \times 480 \text{ пикселей} = 307200 \text{ пикселей}$

Выбор размера изображения (стр. 13)







Много пикселей
(Высокое качество изображения и большой размер файла)

Пример: печать до формата А3

Мало пикселей
(Низкое качество изображения при маленьком размере файла)

Пример: изображение для отправки по электронной почте

Настройки по умолчанию отмечены значком ✓.

	Размер изображения	Рекомендации по использованию	Кол. изображений	Печать
✓	8М (3264×2448)	Для отпечат.формата до А3	Меньше   Больше 	Высоко-качественная   Низкокач 
	3:2 ^{*1} (3264×2176)	Съемка в формате 3:2		
	5М (2592×1944)	Для отпечат.формата до А4		
	3М (2048×1536)	Для отп.форм.до 10×15 см или 13×18 см		
	VGA (640×480)	Съемка малым формат. для вложений эл. Почты		
	16:9 ^{*2} (1920×1080)	Съемка в формате HDTV		

*1) Изображения записываются в формате 3:2, используемом для печатной бумаги, открыток и т.п.

*2) Оба края изображения могут быть обрезаны при печати (стр. 122).

	Размер изображения видеофрагмента	Кадр/сек.	Рекомендации по использованию
	640(Высококач) (640×480)	Прибл. 30	Высококач. Видеосъемка для показа по телевизору
✓	640(Стандарт) (640×480)	Прибл. 17	Стандартная видеосъемка для показа по телевизору
	320 (320×240)	Прибл. 8	Съемка малым формат. для вложений эл. Почты

- Чем больше размер изображения, тем выше его качество.
- Чем больше значение кадров в секунду, тем плавнее воспроизводится изображение.

Вспышка Использование вспышки

При использовании вспышки на снимке может возникнуть эффект “красных глаз” объекта или появиться расплывчатые белые округлые пятна. Эти эффекты можно уменьшить, выполнив следующие шаги.

Эффект “красных глаз”

В темных условиях зрачки расширяются. Свет от вспышки отражается от кровеносных сосудов на задней поверхности глаза (сетчатке), вызывая эффект “красных глаз”.



Как можно уменьшить эффект “красных глаз”?

- Установите для [Ум.эфф.кр.глаз] значение [Вкл] (стр. 55).
- Выберите **ISO** (режим Высок.чувствит.)* в режиме выбора сцены (стр. 31). (Вспышка отключается автоматически.)
- Когда глаза объекта получают красными, исправьте изображение с помощью инструмента [Ретуширование] в меню просмотра (стр. 61) или прилагаемого программного обеспечения “Picture Motion Browser”.

“Белые округлые пятна”

Причиной этого эффекта является наличие рядом с объективом частиц (пыли, пыльца и т.д.). Когда вспышка фотоаппарата выделяет их, они получают на изображении в виде белых округлых пятен.

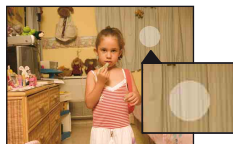
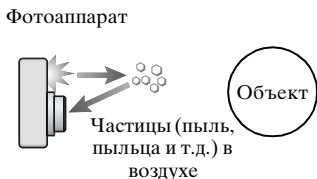

Как можно уменьшить эффект “белых округлых пятен”?

- Осветите комнату и выполните съемку объекта без вспышки.
- Выберите **ISO** (режим Высок.чувствит.)* в режиме выбора сцены. (Вспышка отключается автоматически.)

* Даже если в режиме выбора сцены выбрано значение **ISO** (режим Высок.чувствит.), скорость спуска затвора может быть ниже в условиях слабой освещенности или в темном месте. В этом случае используйте штатив или плотно прижмите руки к телу после нажатия кнопки спуска затвора.

Обозначение частей

Подробное описание см. на стр. в круглых скобках.

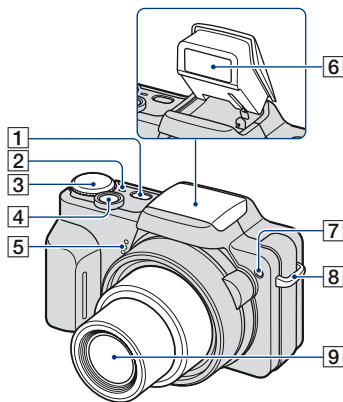

- 1 Кнопка POWER
- 2 Индикатор POWER
- 3 Диск переключения режимов (25)
- 4 Кнопка спуска затвора (26)
- 5 Микрофон
- 6 Вспышка (28)
- 7 Подсветка АФ (77)/индикатор таймера автоспуска (29)
- 8 Крючок для наплечного ремня
- 9 Объектив

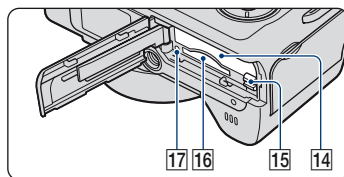
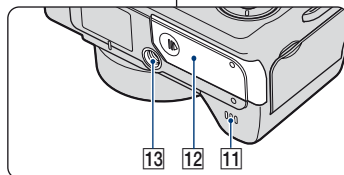
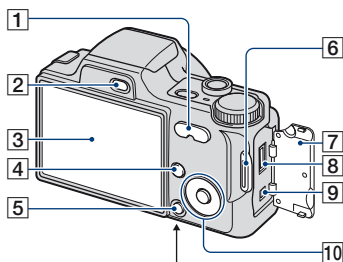

- 1 Для съемки: Кнопка W/T (увеличение) (27)
Для просмотра: Кнопка \ominus/\oplus (увеличение при воспроизведении)/Кнопка \square (индекс) (35, 36)
- 2 Кнопка \blacktriangleright (воспроизведение) (35)
- 3 Экран ЖКД (23)
- 4 Кнопка MENU (41)
- 5 Кнопка HOME (39)
- 6 Крючок для наплечного ремня
- 7 Крышка разъема

- 8** Мультиразъем
Используется в следующих ситуациях.
- Установка соединения USB между фотоаппаратом и компьютером.
 - Подсоединение к входным аудио-/видеогнездам телевизора.
 - Установка соединения с PictBridge-совместимым принтером.

- 9** Разъем DC IN
При использовании адаптера переменного тока AC-LS5K (не прилагается)

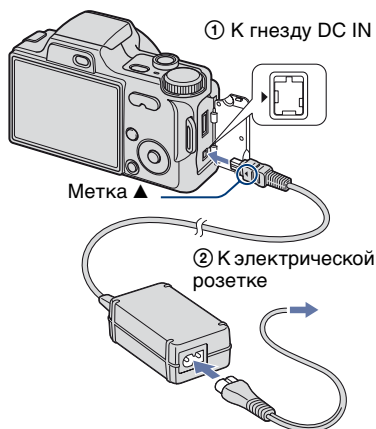

- При подключении фотоаппарата к адаптеру переменного тока AC-LS5K зарядка батарейного блока не выполняется. Для зарядки батарейного блока следует использовать зарядное устройство (прилагается).

- 10** Кнопка управления Меню включено: ▲/▼/◀/▶/● (41)
Меню выключено: DISP/☺/☹/⚡ (23, 28)
Когда диск переключения режимов установлен в положение M: скорость спуска затвора/ диафрагма (33)

- 11** Динамик (снизу)

- 12** Крышка батарей/“Memory Stick Duo” (снизу)

- 13** Гнездо штатива (снизу)
- Используйте штатив с винтом длиной менее 5,5 мм. В противном случае не удастся надежно закрепить фотоаппарат, что приведет к его повреждению.

- 14** Разъем для батарейного блока

- 15** Рычаг выталкивания батарейного блока

- 16** Слот “Memory Stick Duo”

- 17** Индикатор обращения

Бленда объектива/переходное кольцо

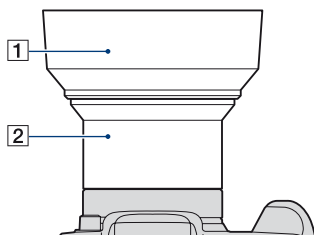

- 1 Бленда объектива
- 2 Переходное кольцо

Подсоединение бленды объектива

При съемке в условиях яркого освещения, например на улице, рекомендуется использовать бленду объектива, чтобы не допустить снижения качества изображения в результате попадания нежелательного света.

- 1 Подсоедините переходное кольцо при выключенном питании.

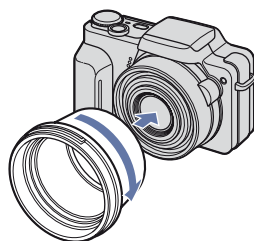

- 2 Расположите бленду объектива, как показано ниже, и поверните ее по часовой стрелке до щелчка.

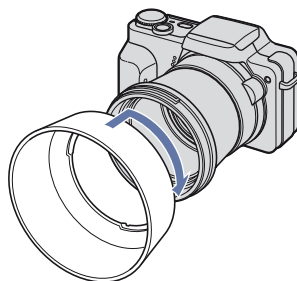

- Подсоединенная бленда объектива не мешает надеть крышку объектива.
- При использовании бленды объектива необходимо помнить следующее:
 - Может быть перекрыт свет подсветки АФ.
 - Может быть перекрыт свет вспышки, что приведет к возникновению тени при использовании встроенной вспышки.

Хранение бленды объектива

Для хранения бленды объектива на фотоаппарате, когда она не используется, ее можно подсоединить к объективу в перевернутом виде. Расположите бленду объектива, как показано ниже, и поверните ее по часовой стрелке до щелчка.

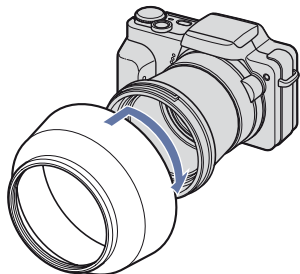

Подсоединение преобразовательного объектива (не прилагается)

Если требуется улучшить качество снимков при широкоугольной съемке или съемке с наездом на удаленные объекты, подсоедините преобразовательный объектив.

- ① Подсоедините переходное кольцо.
- ② Подсоедините преобразовательный объектив.

- При съемке с помощью преобразовательного объектива см. настройки меню [Преобр.объектив] (стр. 80).
- См. также инструкции по эксплуатации, прилагаемые к преобразовательному объективу.

Дисплей	Индикация
	Цветовой режим (47)
	Контрастность (55)
	Резкость (56)

2

Дисплей	Индикация
	Режим настройки ручной экспозиции (33)
	Функциональный справочник по ручной экспозиции (33)
1.0m	Предварительно установленное фокусное расстояние (50)
	Блокировка АЭ/АФ (26)
ОЖИДАН ЗАПИС	Режим ожидания/Видеосъемка
ISO400	ISO номер (49)
NR	Медленный затвор NR <ul style="list-style-type: none"> • При снижении скорости спуска затвора ниже определенного значения для условий слабой освещенности автоматически активизируется функция медленного спуска затвора NR для уменьшения помех изображения.
125	Скорость спуска затвора
F3.5	Величина диафрагмы
+2.0EV	Величина экспозиции (49)
0:12	Время записи (минуты : секунды)
	Индикатор рамки искателя диапазона АФ (50)
	Макро (28)

3

Дисплей	Индикация
	Носитель информации (“Memory Stick Duo”, внутренняя память)
101	Папка записи (70) <ul style="list-style-type: none"> • Не отображается при использовании внутренней памяти.
96	Количество доступных для записи изображений
00:25:05	Время записи (часы : минуты : секунды)
	Подсветка АФ (77)
	Уменьшение эффекта “красных глаз” (55)
	Режим вспышки (28)
	Зарядка вспышки
	Преобразовательный объектив (80)

4

Дисплей	Индикация
C:32:00	Индикация самодиагностики (125)
	Таймер автоспуска (29)
+	Перекрестие местной фотометрии (49)
	Рамка искателя диапазона АФ (50)
	Гистограмма (23)

При воспроизведении фотоснимков

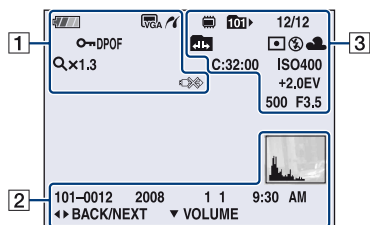

При воспроизведении видеосъемки

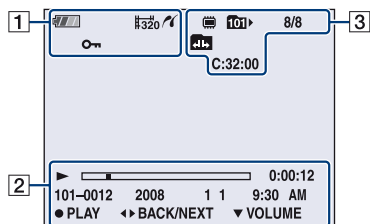



1

Дисплей	Индикация
	Оставшийся заряд батарейного блока
	Размер изображения (44)
	Защитить (64)
	Громкость (35)
	Значок команды печати (DPOF) (110)
	Соединение PictBridge (108)
	Масштаб увеличения (35)
	Соединение PictBridge (109) <ul style="list-style-type: none"> • Не отсоединяйте многофункциональный кабель, пока не исчезнет этот значок.

2

Дисплей	Индикация
	Воспроизведение (35)
	Полоса воспроизведения
	Счетчик
	Номер папки-файла (67)
	Дата записи/время воспроизводимого изображения
	Функциональный справочник по воспроизведению изображения
	Выбор изображений
	Настройка громкости
	Гистограмма (23) <ul style="list-style-type: none"> • появляется при отключении отображения гистограммы.

3

Дисплей	Индикация
	Носитель для воспроизведения (“Memory Stick Duo”, внутренняя память)
	Папка воспроизведения (67) • Не отображается при использовании внутренней памяти.
8/8 12/12	Номер изображения/ Количество изображений, записанных в выбранной папке
	Изменение папки (67) • Не отображается при использовании внутренней памяти.
	Режим фотометрии (49)
	Вспышка
	Баланс белого (53)
C:32:00	Индикация самодиагностики (125)
ISO400	ISO номер (48)
+2.0EV	Величина экспозиции (49)
500	Скорость спуска затвора
F3.5	Величина диафрагмы

Изменение экранной индикации



Всякий раз при нажатии ▲ (DISP) на кнопке управления индикация изменяется следующим образом.

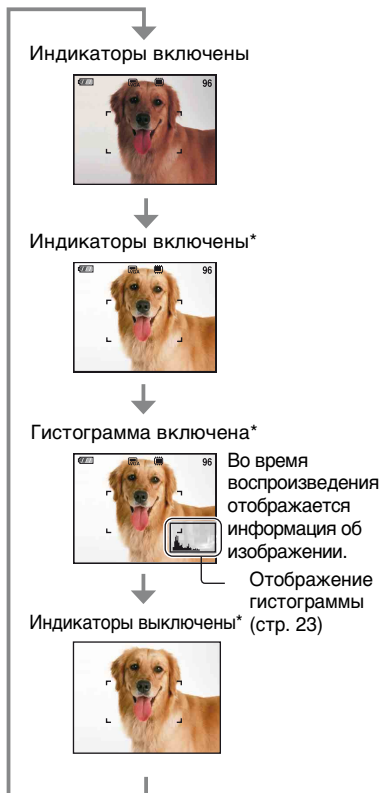

* Яркость подсветки экрана ЖКД увеличена.

- При просмотре изображений при ярком уличном освещении увеличьте яркость подсветки экрана ЖКД. Однако в этом случае батарея разряжается быстрее.
 - Гистограмма не отображается в следующих ситуациях:
 - При съемке
 - во время отображения меню.
 - при видеосъемке.
 - При воспроизведении
 - во время отображения меню.
 - в индексном режиме.
 - при использовании увеличения при воспроизведении.
 - при повороте фотоснимков.
 - во время воспроизведения видеосъемки.
 - Большие перепады на гистограмме, отображаемой при съемке и во время воспроизведения, могут иметь место в следующих случаях.
 - если срабатывает вспышка.
 - низкая или высокая скорость спуска затвора.
 - Гистограмма может не появляться для изображений, записанных с использованием других фотоаппаратов.
- ☞ Регулировка EV (значения экспозиции) с использованием гистограммы

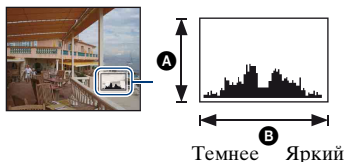

Гистограмма представляет собой график яркости изображения. Несколько раз нажмите ▲ (DISP) на кнопке управления для отображения гистограммы на экране. Смещение графика вправо обозначает светлое изображение, а смещение влево - темное изображение.

- ▲ Количество пикселей
- Яркость

• Гистограмма также отображается при воспроизведении одиночного изображения, однако при этом невозможно отрегулировать экспозицию.

Использование внутренней памяти

Внутренняя память фотоаппарата составляет приблизительно 31 МБ. Данная внутренняя память не является съемной. Во внутреннюю память можно записывать изображения, даже когда в фотоаппарат не вставлена “Memory Stick Duo”.

- Видеосъемка, для которой установлено значение размера изображения [640(Высококач)], не может выполняться с использованием внутренней памяти.

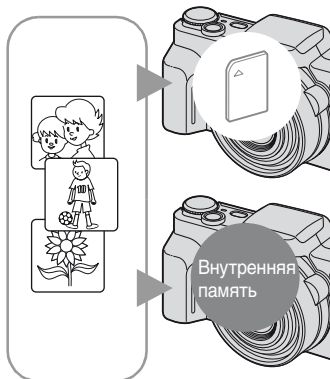

Если установлена карта памяти “Memory Stick Duo”

[Запись]: запись изображений на “Memory Stick Duo”.

[Воспроизведение]: воспроизведение изображений, сохраненных на “Memory Stick Duo”.

[Меню, Установки, и т.д.]: для изображений, содержащихся на карте памяти “Memory Stick Duo”, можно применять различные функции.

Если карта памяти “Memory Stick Duo” не установлена

[Запись]: запись изображений с использованием внутренней памяти.

[Воспроизведение]: воспроизведение изображений, сохраненных во внутренней памяти.

[Меню, Установки, и т.д.]: для изображений, содержащихся во внутренней памяти, можно применять различные функции.

О данных изображения, сохраненных на внутренней памяти

Рекомендуется один из следующих способов надежного резервного копирования данных.

Резервное копирование данных на “Memory Stick Duo”

Подготовьте карту памяти “Memory Stick Duo” с достаточной свободной емкостью, затем выполните процедуру, описанную в разделе [Копировать] (стр. 72).

Резервное копирование данных на жесткий диск компьютера

Выполните процедуру, описанную на стр. 94, 95 или 98, 99 не вставляя в фотоаппарат карту памяти “Memory Stick Duo” в фотоаппарат.

- Можно скопировать данные изображений с карты памяти “Memory Stick Duo” во внутреннюю память.
- Подсоединив фотоаппарат к компьютеру с помощью многофункционального кабеля, можно скопировать данные, сохраненные во внутренней памяти, на компьютер. Однако нельзя скопировать данные с компьютера во внутреннюю память.



Использование диска переключения режимов

Установите диск переключения режимов на нужную функцию.

Диск переключения режимов

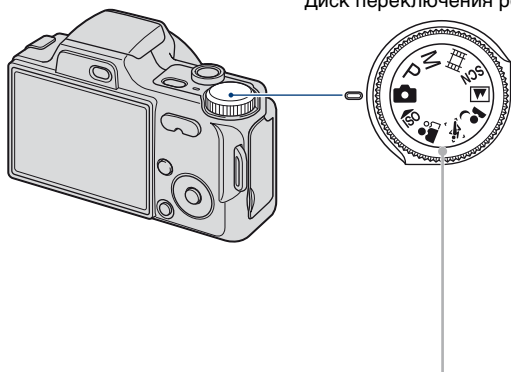

	<p>Режим Автоматич. регулir.</p> <p>Обеспечивает легкую съемку с автоматически настраиваемыми параметрами → стр. 26</p>
P :	<p>Режим Авто по программе*</p> <p>Позволяет выполнять съемку с автоматической регулировкой экспозиции (как скорости спуска затвора, так и величины диафрагмы).</p>
M :	<p>Режим Съемка с ручной экспозицией*</p> <p>Позволяет выполнять съемку с ручной регулировкой экспозиции (как скорости спуска затвора, так и величины диафрагмы) → стр. 33</p>
	<p>Режим видеосъемки</p> <p>Позволяет выполнять видеосъемку со звуковым сопровождением → стр. 26</p>
	<p>режим Выбор сцены</p> <p>Позволяет выполнять съемку с предварительно установленными настройками в соответствии с выбранной сценой. Когда диск переключения режимов установлен в положение SCN, в меню можно выбрать параметры , , , → стр. 30</p>

* С помощью этого меню можно также выбрать различные настройки. (Подробные сведения о доступных функциях → стр. 43)

Простая съемка изображений (режим Автоматич. регулир.)

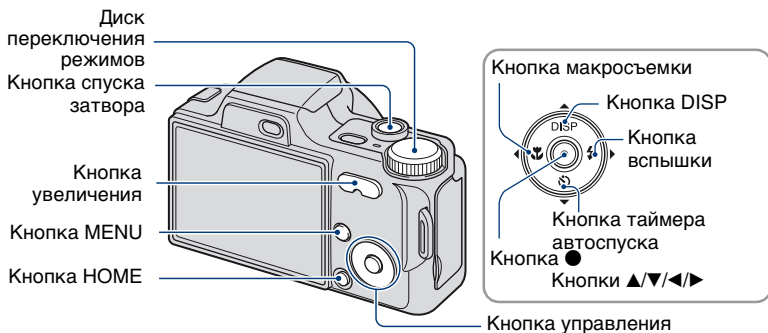

1 Выберите необходимую функцию при помощи диска переключения режимов.

При фотосъемке (режим Автоматич. регулир.): Выберите .

При видеосъемке: Выберите .

2 Держите фотоаппарат, прижав локти к телу, для его надежной фиксации.



Расположите объект съемки в центре фокусной рамки.

3 Выполните съемку с помощью кнопки спуска затвора.

При фотосъемке.

①Нажмите кнопку спуска затвора наполовину и удерживайте ее для выполнения фокусировки на объект.

Индикатор ● (Блокировка АЭ/АФ) (зеленый) начнет мигать, прозвучит звуковой сигнал, затем индикатор перестанет мигать и будет гореть.



Индикатор блокировки АЭ/АФ

②Нажмите кнопку спуска затвора до конца.

При видеосъемке.

Нажмите кнопку спуска затвора до конца.

Для остановки записи снова нажмите кнопку спуска затвора до конца.

При съемке неподвижного изображения объекта, на котором трудно сфокусироваться

- Минимально допустимое расстояние для съемки - прибл. 50см (W)/90см (T) от объектива. Если расстояние до объекта съемки меньше, используйте режим съемки крупным планом (Макро) (стр. 28).
- Когда фотоаппарат не может автоматически сфокусироваться на объекте, индикатор блокировки АЭ/АФ начинает медленно мигать, а звуковой сигнал не раздается. Кроме того, исчезнет рамка искателя диапазона АФ. Расположите объекты съемки другим образом и попробуйте сфокусировать объектив снова.

Фокусировка может быть затруднена в следующих ситуациях:

- темно, а объект находится на большом расстоянии;
- низкая контрастность между объектом и фоном;
- объект снимается через стекло;
- объект быстро движется;
- имеется отраженный свет или блестящие поверхности;
- объект подсвечен сзади или имеются вспышки.

W/T Использование увеличения

Нажмите T для увеличения и W - для отмены увеличения.



При легком нажатии на кнопку увеличение выполняется медленно, а при полном нажатии на кнопку увеличение выполняется быстро.

- При увеличении больше, чем в 10x, фотоаппарат использует функцию цифрового увеличения.

Подробные сведения о параметрах [Цифров увелич] и качестве изображения см. стр. 79

- Во время видеосъемки изменить масштаб увеличения нельзя.

Вспышка (выбор режима вспышки для фотографий)

Нажимайте кнопку  () на кнопке управления до тех пор, пока не будет выбран нужный режим.



(Индикатор отсутствует): автовспышка

Срабатывает при недостаточном освещении или при освещении объекта сзади (установка по умолчанию).

: принудительная вспышка включена



 SL: медленная синхронизация (Принудительная вспышка включена)

Скорость спуска затвора замедляется в темном месте для обеспечения четкости фона, неосвещаемого вспышкой.

: принудительная вспышка выключена

- При использовании функции вспышки она выдвигается и срабатывает автоматически. После использования вспышки ее необходимо закрыть вручную.
- Фотовспышка срабатывает дважды. В первый раз - для настройки количества света.
- Во время зарядки вспышки отображается индикация .

Макросъемка (съемка крупным планом)

Нажимайте кнопку  () на кнопке управления до тех пор, пока не будет выбран нужный режим.



(Индикатор отсутствует): Макро выкл

: Макро вкл (сторона W: прибл. 2 см или более от объектива, сторона T: прибл. 90 см или более от объектива)

- Рекомендуется установка увеличения в крайнее положение по направлению к стороне W.
- Диапазон фокусировки сужается, и не весь объект может попасть в фокус.
- В режиме Макро скорость автоматической фокусировки уменьшается.

Использование таймера автоспуска

Нажимайте кнопку ▼ (⌚) на кнопке управления до тех пор, пока не будет выбран нужный режим.



(Индикатор отсутствует): таймер автоспуска не используется

⌚₁₀: установка 10-секундной задержки для таймера автоспуска

⌚₂: установка 2-секундной задержки для таймера автоспуска

При нажатии кнопки спуска затвора до срабатывания затвора будет мигать индикатор таймера автоспуска и будут звучать звуковые сигналы.

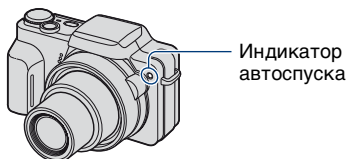

Для отмены еще раз нажмите кнопку ▼ (⌚).

- Устанавливайте 2-секундную задержку для таймера автоспуска, чтобы предотвратить размытость изображения. Затвор будет спущен через 2 секунды после нажатия кнопки спуска затвора, что снизит сотрясение фотоаппарата при ее нажатии.

Съемка неподвижных изображений (Выбор сцены)

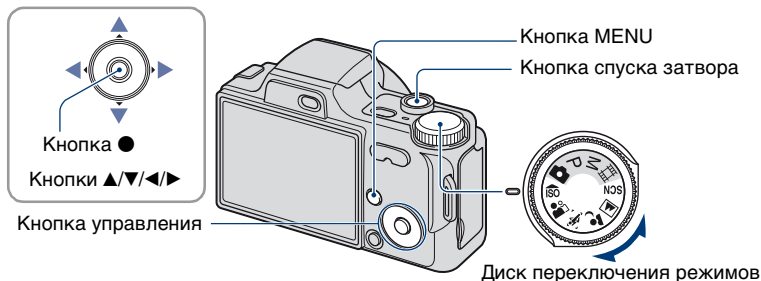

Выберите режим (ISO/👤/📷/👤/📷) на диске переключения режимов

1 Выберите необходимый режим функции выбора сцены (ISO/👤/📷/👤/📷/📷) с помощью диска переключения режимов.

2 Выполните съемку с помощью кнопки спуска затвора.

Выберите режим (🌙/📷/👤/📷) в положении SCN

1 Выберите положение SCN с помощью диска переключения режимов.

2 Нажмите кнопку MENU и выберите 🌙/📷/👤/📷, нажимая ◀/▶ на кнопке управления (стр. 44).

3 Выполните съемку с помощью кнопки спуска затвора.

• Подробнее о режиме см. на следующей странице.

Отмена выбора сцены

Установите диск переключения режимов в другое положение, отличное от режима Выбор сцены.

Режимы выбора сцены

Следующие режимы заданы с учетом особенностей съемочного плана.

Режимы, выбираемые с помощью диска переключения режимов



ISO Высок.чувствит.

Позволяет снимать изображения без вспышки в условиях слабого освещения с подавлением размытости.



Момент.снимок

Позволяет выполнять съемку изображений в менее контрастной манере (съемка портретов, цветов и т.п.).



Усов.съемка спорт.событ.

Подходит для съемки очень динамичных сцен, например спортивных соревнований.

- При нажатии кнопки спуска затвора наполовину выполняется расчет движения объекта и соответствующая фокусировка.



Портрет в сумерк*

Позволяет выполнять съемку людей с высокой резкостью изображений с ночным видом на заднем плане без потери общей атмосферы.



Ландшафт

Выполняет фокусировку только на отдаленных объектах для съемки ландшафтов и т.д.

Режимы, выбираемые на экране меню



Сумерки*

Позволяет выполнять съемку ночных сцен на большом расстоянии без потери эффекта темноты.



Пляж

Позволяет отчетливо передавать голубизну воды при съемке сцен на морском побережье или берегу озера.



Снег

Позволяет получать четкие изображения и сохранять цвета при съемке на фоне снега или сцен, большая часть фона которых белая.



Фейерверки*

Позволяет снимать фейерверки во всем их великолепии.













- При съемке изображений с помощью преобразовательного объектива (не прилагается), возможно, не удастся снять фейерверки во всем их великолепии.

* При съемке изображений в режиме (Портрет в сумерк), (Сумерки) или (Фейерверки) скорость спуска затвора уменьшается, что часто приводит к размытости изображения, поэтому рекомендуется использовать штатив.

Функции, которые могут быть использованы в режиме выбора сцены

Для правильной съемки изображения в соответствии с условиями эпизода сочетание функций определяется фотоаппаратом. Некоторые функции недоступны, это зависит от режима выбора съемочного плана.

(✓: можно выбрать нужную настройку)

									
Макро	✓	✓	—	✓	—	—	✓	✓	—
Вспышка		✓	—						
Распознавание лиц	—	✓	—	—	—	—	—	—	—
Серия/брекетинг	—	✓	✓	—	✓	—	✓	✓	—
EV	✓	✓	✓	✓	✓	✓	✓	✓	✓
Баланс белого	✓*	—	—	—	—	—	—	—	—
Ум.эфф.кр.глаз	—	✓	—	✓	✓	—	✓	✓	—
SteadyShot	✓	✓	✓	✓	✓	✓	✓	✓	✓
Таймер автоспуска	✓	✓	—	✓	✓	✓	✓	✓	✓

* [Вспышка] для [Баланс белого] выбрать невозможно.

Съемка с ручной экспозицией

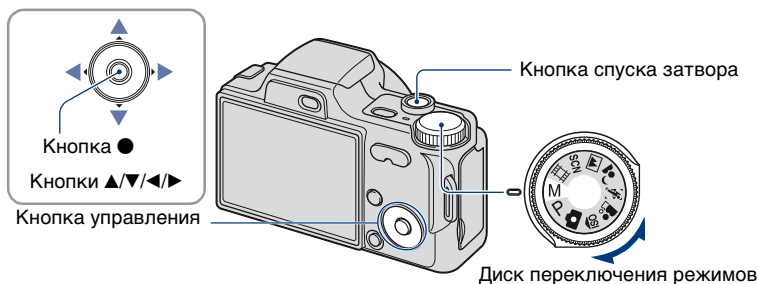

1 Установите диск переключения режимов в положение M и нажмите ● на кнопке управления.

- [SET] изменится на [RETURN] в нижнем левом углу экрана и фотоаппарат будет переведен в режим ручной настройки экспозиции.

2 Настройте экспозицию вручную с помощью кнопки управления.

◀/▶: диафрагма (значение F)

▲/▼: скорость спуска затвора

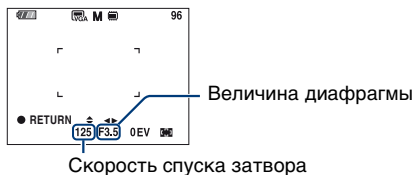

- Выберите значение диафрагмы следующим образом:
 - Когда для увеличения выбрано крайнее положение W, можно выбрать значение диафрагмы F3,5 или F8,0 (при помощи внутреннего фильтра ND).
 - Когда для увеличения выбрано крайнее положение T, можно выбрать значение диафрагмы F4,4 или F10 (при помощи внутреннего фильтра ND).
- В качестве скорости спуска затвора можно выбрать значение от 30 до 1/2000 секунды.
- Разница между настроенным и правильным значением экспозиции, определенным фотоаппаратом, отображается на экране в единицах EV (стр. 49). 0EV означает значение, определенное фотоаппаратом в качестве самого подходящего.

3 Выполните съемку с помощью кнопки спуска затвора.

- Чтобы выбрать режим вспышки, выполнить съемку в режиме макросъемки/таймера автоспуска или изменить режим отображения, нажмите кнопку ● для отмены режима съемки с ручной экспозицией (значение [RETURN] на экране меняется на [SET]).
- Вспышка установлена в положение ⚡ (вспышка вкл.) или ⓧ (вспышка выкл.).
- Если скорость спуска затвора составляет одну секунду или менее, то она обозначается символом ["], например [1"].
- При установке медленной скорости спуска затвора рекомендуется использовать штатив для предотвращения эффекта вибрации.
- При снижении скорости спуска затвора ниже определенного значения автоматически активируется функция медленного спуска затвора NR для уменьшения помех изображения, а на экране отображается индикация [NR].
- При выборе низких значений скорости спуска затвора потребуется определенное время для обработки данных.

Просмотр изображений

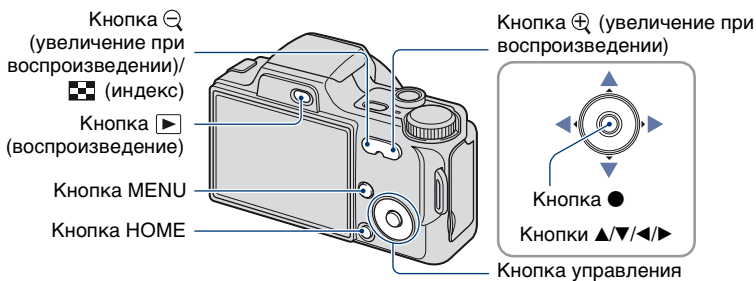

1 Нажмите ▶ (воспроизведение).

- Если питание фотоаппарата выключено, то при нажатии кнопки ▶ (воспроизведение) фотоаппарат будет автоматически включен в режиме воспроизведения. Для переключения в режим съемки снова нажмите кнопку ▶ (воспроизведение).

2 Выберите изображение с помощью ◀/▶ на кнопке управления.

Видеосъемка

Для воспроизведения видео нажмите кнопку ●. (Нажмите кнопку ● еще раз, чтобы остановить воспроизведение.)

Нажмите ▶ для перемотки вперед и ◀ - для перемотки назад. (Для возврата в обычный режим воспроизведения нажмите кнопку ●.)

Нажмите кнопку ▼ для отображения экрана управления громкостью, затем нажмите кнопку ◀/▶ для регулировки громкости.

- Видео с размером изображения [320] будет отображаться меньшего размера.

⊖/⊕ Просмотр увеличенного изображения (увеличение при воспроизведении)

Нажмите ⊕ во время отображения фотографии.

Для отмены увеличения нажмите ⊖.





Отрегулируйте положение с помощью кнопок ▲/▼/◀/▶.

Для отмены увеличения при воспроизведении нажмите ●.

- Для сохранения увеличенных изображений см. раздел [Подгонка] (стр. 64).





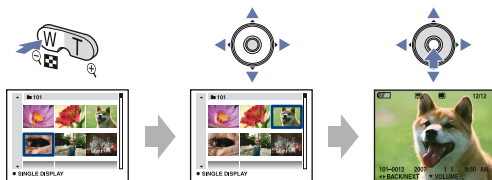

🔲 Просмотр индексного экрана

Нажмите кнопку  (индекс) для отображения индексного экрана во время отображения фотографии.

Выберите изображение с помощью кнопки    .

Для возврата к экрану с одним изображением нажмите кнопку .



- Индексный экран можно также открыть, выбрав  [Индексный дисплей] в  (Просмотр снимков) на экране HOME.
- Всякий раз при нажатии кнопки  (индекс) число изображений на индексном экране будет увеличиваться.
- Если используется карта памяти “Memory Stick Duo” и на ней есть несколько папок, то с помощью кнопки  выберите строку выбора папок, затем с помощью   выберите нужную папку.



Строка выбора папок

Удаление изображений

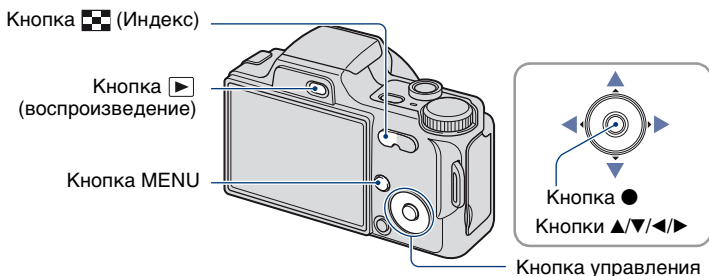

1 Нажмите (воспроизведение).

2 Нажмите MENU во время отображения в режиме одиночного изображения или индексном режиме.

3 Выберите [Удалить] с помощью на кнопке управления.

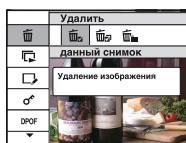

4 Выберите нужный метод удаления с помощью среди [данный снимок], [Составные снимки] и [Все в этой папке], затем нажмите ●.

При выборе [данный снимок]

Выбранное изображение можно удалить.

Выберите [ДА] с помощью кнопки ▲, затем нажмите кнопку ●.

При выборе [Составные снимки]

Можно выбрать и удалить несколько изображений одновременно.

- 1 Выберите изображения, которые требуется удалить, и нажмите кнопку ●. Изображения отмечаются меткой ✓.

Одиночное изображение



Индексный дисплей

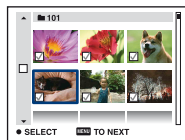

- 2 Нажмите MENU.
- 3 Выберите [ДА] с помощью кнопки ▲, затем нажмите кнопку ●.

При выборе [Все в этой папке]

Можно удалить все изображения в выбранной папке.

Выберите [ДА] с помощью кнопки ▲, затем нажмите кнопку ●.

- Кроме того, можно удалить все изображения в папке, выбрав [Составные снимки] на индексном экране. Выберите строку выбора папок с помощью ◀, а затем установите метку ✓ для папки.

Знакомство с различными функциями - HOME/Меню

Использование экрана HOME

Экран HOME является главным экраном для всех функций фотоаппарата, и его можно вызвать в любом режиме (съемки/просмотра).

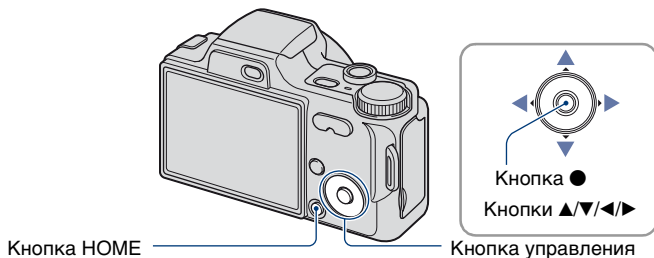

1 Нажмите кнопку HOME для отображения экрана HOME.

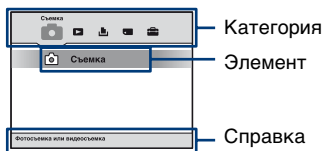





2 Выберите категорию с помощью кнопки ◀/▶ на кнопке управления.

3 Выберите элемент с помощью кнопки ▲/▼ и нажмите кнопку ●.

- Экран HOME нельзя открыть при подключении PictBridge или подключении USB.
- Фотоаппарат переводится в режим съемки или просмотра путем повторного нажатия кнопки HOME.

Элементы HOME

При нажатии кнопки HOME отображаются следующие элементы. Информация об элементах отображается в разделе справки.

Категории	Элементы
 Съемка*	Съемка (стр. 25)
 Просмотр снимков	Одиночное изобр. (стр. 57)
	Индексный дисплей (стр. 57)
	Слайд (стр. 57)
 Печать, прочее	Печать (стр. 107)
	Музык. Инструмент (стр. 101)
	Загруз.музык Формат музык
 Управление памятью	Инструмент памяти
	Средство Memory Stick (стр. 70)
	Формат Созд папку ЗАПИСИ
	Изм папку ЗАПИСИ Копировать
	Устр-во внутр.памяти (стр. 73)
Формат	
 Установки	Основные установки
	Основные установки 1 (стр. 74)
	Звук Функц.справ
	Инициализац.
	Основные установки 2 (стр. 75)
	Подсоед USB COMPONENT
	Видеовыход
	Установки съемки
	Установки съемки 1 (стр. 77)
	Подсветка AF Линия сетки
	Режим AF Цифров увелич
	Преобр.объектив
	Установки съемки 2 (стр. 81)
Авто ориент Авто Просмотр	
Установки часов (стр. 82)	
Language Setting (стр. 83)	

* Будет применен тот режим съемки, который был выбран при помощи диска переключения режимов.

Использование элементов меню

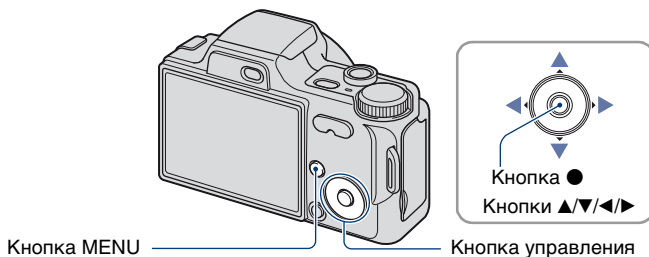

1 Нажмите кнопку MENU для отображения меню.

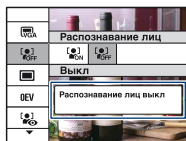

Функц.справ

Установка [Функц.справ] в положение [Выкл] отключает функцию справки (стр. 74).

- Меню отображается только в режимах съемки или воспроизведения.
- Набор элементов, который станет виден, зависит от выбранного режима.

2 Выберите необходимый элемент меню с помощью ▲/▼ на кнопке управления.

- Если необходимый элемент скрыт, удерживайте нажатой кнопку ▲/▼, пока он не появится на экране.

3 Выберите настройку с помощью кнопки ◀/▶.



- Если необходимая настройка скрыта, удерживайте нажатой кнопку ◀/▶, пока она не появится на экране.
- Выберите элемент в режиме воспроизведения и нажмите ●.



4 Нажмите кнопку MENU для выключения меню.

Элементы меню

В зависимости от выбора режима (съемки/просмотра) и положения диска переключения режимов в режиме съемки будут доступны разные элементы меню. На экране отображаются только доступные элементы.

(✓: доступный)

Положение диска переключения режимов:

	P	M	Сцена	
---	---	---	-------	---

Меню съемки (стр. 44)

Выбор сцены	–	–	–	✓*	–
Размер изобр	✓	✓	✓	✓	✓
Распознавание лиц	✓	–	–	✓*	–
Режим ЗАПИСИ	✓	✓	✓	✓*	–
Цветовой режим	–	✓	✓	–	✓
ISO	–	✓	✓	–	–
EV	✓	✓	–	✓	✓
Режим измер	–	✓	✓	–	✓
Фокус	–	✓	✓	–	✓
Баланс белого	–	✓	✓	✓*	✓
Уров. вспышки	–	✓	✓	–	–
Ум.эфф.кр.глаз	✓	✓	✓	✓*	–
Контраст	–	✓	✓	–	–
Резкость	–	✓	✓	–	–
SteadyShot	–	✓	✓	✓	✓
SETUP	✓	✓	✓	✓	✓

* Эта операция ограничена в соответствии с выбранным режимом сцены (стр. 31).

Меню просмотра (стр. 61)

 (Удалить)

 (Ретуширование)

DPOF

 (Поворот.)

 (Слайд)

 (Защитить)

 (Печать)

 (Выбор папки)



Меню съемки

Ниже описаны функции режима съемки, доступ к которым можно получить с помощью кнопки MENU.

Для получения дополнительной информации о работе с меню см. стр. 41.

Режим, который можно выбрать, отображается белым.



Недоступны

Режимы, выбираемые на экране меню, когда диск переключения режимов установлен в положение SCN

Настройки по умолчанию отмечены значком ✓.

Выбор сцены: выбор режима выбора сцены



Выбор режима выбора сцены в меню.

Можно выполнять съемку изображений с использованием заданных настроек для учета особенностей съемочного плана (стр. 30).

Размер изобр: выбор размера изображения



Для фотографий

<input checked="" type="checkbox"/>		Выбор размера изображения для фотосъемки. Для получения подробной информации см. стр. 12, 13.
<input type="checkbox"/>		
<input type="checkbox"/>		
<input type="checkbox"/>		
<input type="checkbox"/>		
<input type="checkbox"/>		

Для видеосъемки

<input type="checkbox"/>	(Высококач)	Выбор размера изображения для видеосъемки. Для получения дополнительной информации см. стр. 13.
<input checked="" type="checkbox"/>	(Стандартный)	
<input type="checkbox"/>		

Распознавание лиц: распознавание лица объекта



Позволяет выбрать, следует или нет использовать функцию распознавания лиц.

<p><input type="checkbox"/> ON (Вкл)</p>	<p>Автоматическое распознавание лиц объектов и регулировка настроек фокуса, вспышки, экспозиции, баланса белого и уменьшения эффекта “красных глаз”.</p> 
<p><input checked="" type="checkbox"/> OFF (Выкл)</p>	<p>Не используйте функцию распознавания лиц.</p>

- Когда для параметра [Распознавание лиц] выбрано значение [Вкл]:
 - нельзя использовать подсветку АФ;
 - нельзя использовать цифровое увеличение.
- Доступно только для параметра [Момент.снимок], значение по умолчанию: [Вкл].
- Возможно распознавание лиц до 8 объектов. Однако при съемке изображений в режиме [Момент.снимок] возможно распознавание лиц только 2 объектов.
- Если фотоаппарат определяет более одного объекта, фотоаппарат определит главный объект и настроит фокус в соответствии с приоритетами.
- При нажатии кнопки спуска затвора до половины рамка, для которой выполнена фокусировка, поменяет цвет на зеленый. Все объекты, расположенные на равном расстоянии с объектом в фокусе, также попадут в фокус, даже если их рамки не отображаются зеленым цветом.
- В следующих условиях функция распознавание лиц может работать неправильно.
 - Съемка в слишком темных или ярких условиях.
 - Часть лица закрыта такими объектами, как солнцезащитные очки, маска или шляпа и т. д.
 - Лицо объекта съемки не смотрит в фотоаппарат.

Режим ЗАПИСИ: выбор метода серийной съемки



Включение или отключение режима непрерывной съемки при нажатии кнопки спуска затвора.

✓	 (Нормальн)	<p>Непрерывная съемка не выполняется.</p>
	 (Серия)	<p>Последовательная запись 100 изображений при нажатии и удерживании кнопки спуска затвора.</p>  <ul style="list-style-type: none"> • Вспышка установлена в положение  (Принудительная вспышка выключена).
	BRK±0,3EV	<p>Выполняется запись серии из трех изображений с автоматическим смещением величины экспозиции (брекетинг экспозиции).</p>
	BRK±0,7EV	<p>Выполняется запись серии из трех изображений с автоматическим смещением величины экспозиции (брекетинг экспозиции).</p>
	BRK±1,0EV	<p>Чем больше величина шага брекетинга экспозиции, тем больше смещение величины экспозиции.</p> <ul style="list-style-type: none"> • Если не удается определить правильную экспозицию, выполните съемку в режиме брекетинга экспозиции, смещая величину экспозиции. После этого можно будет выбрать изображение с оптимальной экспозицией.  <ul style="list-style-type: none"> • Если диск переключения режимов установлен в положение , режим брекетинга экспозиции недоступен. • Вспышка установлена в положение  (Принудительная вспышка выключена).

О короткой серии изображений

- При выполнении записи с помощью таймера автоспуска записывается серия из максимум пяти изображений.
- Если запись выполняется, когда диск переключения режимов установлен в положение M, нельзя выбрать значение скорости спуска затвора 1/3 секунд или более медленное.
- Интервал записи составляет примерно 0,5 секунд. Интервал записи увеличивается в зависимости от настроек размера изображения.
- При низком уровне заряда батареи либо полной внутренней памяти или “Memory Stick Duo” съемка короткой серии изображений прекращается.
- Для фокусировки, баланса белого и экспозиции устанавливаются значения, заданные для первого снимка.

О брекетинге экспозиции

- Фокус и баланс белого регулируются для первого изображения, и эти настройки используются также для других изображений.
- Если запись выполняется, когда диск переключения режимов установлен в положение M, нельзя выбрать значение скорости спуска затвора 1/3 секунд или более медленное.
- Когда экспозиция регулируется вручную (стр. 49), она сдвигается в соответствии с настроенной яркостью.
- Интервал записи такой же, как при съемке серии изображений. При определенных условиях сцены интервал записи может увеличиваться.
- Если предмет слишком яркий или слишком темный, возможно, не удастся выполнить съемку надлежащим образом при выбранном шаге брекетинга.



Цветовой режим: изменение яркости изображения или добавление специальных эффектов



Уровень яркости изображения можно изменять, применяя различные эффекты.

✓	<input type="checkbox"/> (Нормальн)	Устанавливается стандартный цвет изображения.
	<input type="checkbox"/> (Яркий)	Делает цвета изображения более яркими и глубокими.
	<input type="checkbox"/> (Естественный)	Установка мягкого цвета изображения.



	 (Сепия)	Устанавливается цвет изображения сепия. 
	 (Черн-Бел)	Устанавливается черно-белый режим изображения. 

- Во время видеосъемки можно выбрать только [Нормаль], [Сепия] или [Черн-Бел].

ISO: выбор чувствительности к световому потоку



Низкая чувствительность ISO



Высокая чувствительность ISO

Выбор чувствительности ISO.

✓	ISO AUTO (АВТО)	Можно снизить размытость изображения в темных местах или движущихся объектов путем увеличения чувствительности ISO (выбор большего значения). Однако при повышении чувствительности ISO изображения становятся более зернистыми. Выбирайте значение чувствительности ISO в соответствии с условиями съемки.
	ISO 100	
	ISO 200	
	ISO 400	
	ISO 800	
	ISO 1600	
	ISO 3200	

- Подробные сведения о чувствительности ISO, см. стр. 10.
- Если задан режим серии или брекетинга экспозиции, можно выбрать только значения от [ISO AUTO], [ISO 100] до [ISO 400].
- Если съемка выполняется в ярких условиях, фотоаппарат автоматически улучшает тоновоспроизведение, предотвращая появление белесых изображений (за исключением тех случаев, когда для параметра [ISO] установлено значение [ISO 100]).

EV: Регулировка интенсивности освещения



Экспозиция регулируется вручную.

	-2.0EV	В направлении -: понижение уровня яркости изображения.
✓	0EV	Автоматическое определение экспозиции фотоаппаратом.
	+2.0EV	В направлении +: повышение уровня яркости изображения.

- Подробные сведения об экспозиции, см. стр. 10.
- Значение компенсации можно регулировать с шагом 1/3EV.
- Если съемка объекта выполняется в крайне ярких или темных условиях или используется вспышка, регулировка экспозиции может быть неэффективной.

Режим измер: выбор режима фотометрии



Выбор режима измерения, который определяет, какая часть объекта будет измерена для определения экспозиции.

✓	(Мульти)	Деление на несколько областей и замер каждой области. Фотоаппарат определяет хорошо сбалансированную экспозицию (многошаблонная фотометрия).
	(Центр)	Выполнение фотометрии для центра изображения и определение экспозиции на основе яркости объекта, находящегося в центре (центральная фотометрия).
	(Пятно) (Только для фотографий)	<p>Фотометрия выполняется только для одного участка объекта (местная фотометрия).</p> <ul style="list-style-type: none"> • Эта функция полезна, когда объект подсвечен сзади, или при сильном контрасте между объектом и фоном.

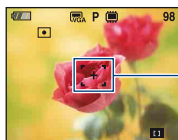

Перекрестие местной фотометрии
Наведено на объект

- Подробные сведения об экспозиции, см. стр. 10.
- При использовании точечного или центрального замера для параметра [Фокус] рекомендуется установить значение [Центр AF] для выполнения фокусировки на позицию замера (стр. 50).

Фокус: изменение способа фокусировки



Можно изменить метод фокусировки. В меню можно выбрать подходящий метод, в случае если не удастся добиться нужной фокусировки в режиме автоматической фокусировки.

<p>✓</p>	<p> (Мульти AF)</p>	<p>Автоматическая фокусировка на объекте во всех диапазонах рамки искателя.</p> <ul style="list-style-type: none"> • Этот режим удобен, когда объект находится не в центре рамки.  <p>Рамка диапазона AF в видоискателе (Только для фотографий)</p> <p>Индикатор рамки диапазона AF в видоискателе</p>
	<p> (Центр AF) (Только для фотографий)</p>	<p>Автоматическая фокусировка на объекте в центре рамки искателя.</p> <ul style="list-style-type: none"> • Использование вместе с функцией блокировки AF позволяет выполнять съемку изображения с нужной композицией.  <p>Рамка диапазона AF в видоискателе</p> <p>Индикатор рамки диапазона AF в видоискателе</p>

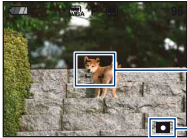
<p>■ (Пятно AF) (Только для фотографий)</p>	<p>Автоматическая фокусировка на очень маленьком объекте или узкой области.</p> <ul style="list-style-type: none"> Использование вместе с функцией блокировки AF позволяет выполнять съемку изображения с нужной композицией. Надежно зафиксируйте фотоаппарат для предотвращения смещения рамки диапазона AF в видоискателе с объекта.  <p>Рамка диапазона AF в видоискателе Индикатор рамки диапазона AF в видоискателе</p>
<p>0.5 m</p>	<p>Выполнение фокусировки на объект с использованием предварительно установленного расстояния до объекта. (Предустановка фокусного расстояния)</p> <ul style="list-style-type: none"> Используйте функцию "предварительной установки фокусировки", когда сложно получить четкий фокус с помощью автоматической фокусировки, например при съемке объекта через сетку или оконное стекло.
<p>1.0 m</p>	
<p>3.0 m</p>	
<p>7.0 m</p>	
<p>∞ (неограниченное расстояние)</p>	

- AF означает автоматическую фокусировку.
- Установите предел погрешности в настройке расстояния для функции "Предустановка фокусного расстояния". Установка функции увеличения в положение T или наведение объектива вверх или вниз увеличивает вероятность ошибки.
- При использовании функции цифрового увеличения или подсветки AF рамка искателя диапазона AF отключена и отображается в виде пунктирной линии. В этом случае фотоаппарат выполняет фокусировку на объектах в центре экрана.

💡 Если объект находится вне фокуса

При выполнении съемки объекта, находящегося на границе кадра (или экрана), или при использовании функции [Центр AF] или [Пятно AF] фотоаппарат может не выполнить фокусировку на объект, находящийся на границе кадра.

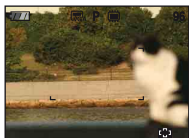

В этих случаях выполните следующие действия.

- 1 Выполните повторную компоновку снимка таким образом, чтобы объект находился в центре искателя диапазона АФ, и нажмите кнопку спуска затвора наполовину вниз для выполнения фокусировки на объект (блокировка АФ).

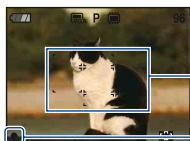

Рамка диапазона АФ в видоискателе

Индикатор блокировки АЭ/АФ

Эту процедуру можно повторять до тех пор, пока кнопка спуска затвора не будет нажата до упора.

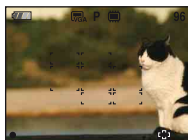

- 2 Когда индикатор блокировки АЭ/АФ перестанет мигать и загорится, вернитесь к полностью скомпонованному снимку и до конца нажмите кнопку спуска затвора.



Баланс белого: регулировка цветовых тонов



Регулировка цветовых тонов в соответствии с условиями окружающего освещения. Используйте эту функцию, если цвета изображения выглядят неестественно.

✓	WB AUTO (Авто)	Автоматическая регулировка баланса белого.
	☀ (Дневной свет)	<p>Настройка в соответствии с окружающими условиями (ясная погода, закат, ночные сцены, неоновые вывески или фейерверки).</p> 
	☁ (Облачный)	<p>Настройка для облачного неба или затененного места.</p> 
	<p>☾₁ (Флуоресцентный свет 1)/ ☾₂ (Флуоресцентный свет 2)/ ☾₃ (Флуоресцентный свет 3)</p>	<p>[Флуоресцентный свет 1]: регулировка для белого флуоресцентного освещения. [Флуоресцентный свет 2]: регулировка для естественного белого флуоресцентного освещения. [Флуоресцентный свет 3]: регулировка для дневного белого флуоресцентного освещения.</p> 

	 (Лампа накалив)	<p>Регулировка для мест, освещенных лампой накаливания, или для яркого освещения, например в фотостудии.</p> 
	 WB (Вспышка)	<p>Регулировка цветových тонов в соответствии с условиями вспышки.</p> <ul style="list-style-type: none"> • Этот элемент недоступен при видеосъемке. 



- Для получения подробной информации о балансе белого см. стр. 11.
- При мерцающем флуоресцентном освещении функция баланса белого может работать неправильно, даже если выбраны значения [Флуоресцентный свет 1], [Флуоресцентный свет 2] или [Флуоресцентный свет 3].
- За исключением режима [Вспышка], для параметра [Баланс белого] устанавливается значение [Авто] при съемке изображений с помощью вспышки.

Уров. вспышки: регулировка количества света вспышки



Регулировка количества света вспышки.

	+2.0EV	В направлении +: повышение уровня вспышки.
✓	0EV	Количество света вспышки, которое фотоаппарат устанавливает автоматически.
	-2.0EV	В направлении -: понижение уровня вспышки.

- Уровень вспышки можно регулировать с шагом 1/3 EV.
- Это значение не отображается на экране. Оно отображается как + или -.
- Для изменения режима вспышки см. стр. 28.
- Если объект слишком яркий или слишком темный, эта настройка, возможно, не будет действовать.

Ум.эфф.кр.глаз: уменьшение эффекта “красных глаз”

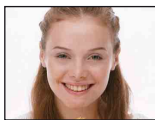
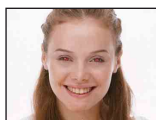

Перед съемкой вспышка срабатывает два или более раз, чтобы уменьшить эффект “красных глаз”.

✓	(Авто)	При необходимости для уменьшения эффекта красных глаз мигает вспышка только в том случае, если используется функция распознавания лиц.
	(Вкл)	Вспышка всегда срабатывает, чтобы уменьшить эффект “красных глаз”.
	(Выкл)	Уменьшение эффекта “красных глаз” не используется.

- Чтобы избежать размытости изображений, надежно зафиксируйте фотоаппарат, пока не будет спущен затвор. Обычно это занимает секунду после нажатия кнопки спуска затвора. В это время также не следует допускать движения объекта.
- Уменьшение эффекта “красных глаз” может не принести желаемого результата. Он зависит от индивидуальных особенностей и условий, например расстояния до объекта или если объект смотрит в сторону от вспышки в момент ее срабатывания. В этом случае эффект “красных глаз” можно уменьшить после съемки с помощью настройки [Ретуширование] в меню просмотра (стр. 64).
- При отключенной функции распознавания лиц вспышка для уменьшения эффекта красных глаз не будет мигать даже при установленном значении [Авто].

Контраст: регулировка контрастности



Регулировка контрастности изображения.

	(-)	В направлении -: снижение контрастности.
	(Нормальн)	
	(+)	В направлении +: повышение контрастности.
✓	(DRO)	Автоматическая регулировка контрастности изображения. <ul style="list-style-type: none"> • Если используется вспышка, а для параметра [Режим измер] установлено значение [Центр] или [Пятно], контрастность не будет регулироваться автоматически.

Резкость: регулировка резкости



Регулировка резкости изображения.

(-)	В направлении -: снижение резкости изображения.
<input checked="" type="checkbox"/> (Нормальн)	
(+)	В направлении +: повышение резкости изображения.

SteadyShot: выбор режима подавления размытости



Выбор режима устойчивой съёмки.

<input checked="" type="checkbox"/> (Съёмка)	Включение функции устойчивой съёмки при нажатии кнопки спуска затвора наполовину.
(Непрерывн)	Постоянное использование функции устойчивой съёмки. Можно стабилизировать изображения даже при увеличении удаленного предмета. <ul style="list-style-type: none"> • Заряд батареи расходуется быстрее, чем в режиме [Съёмка].
(Выкл)	Режим подавления размытости не используется.

- В режиме автоматической регулировки для [SteadyShot] будет установлено значение [Съёмка].
- Для видеосъёмки можно выбрать только [Непрерывн] или [Выкл]. Настройкой по умолчанию является [Непрерывн].
- Функция устойчивой съёмки может не работать надлежащим образом в следующих случаях:
 - при слишком сильном сотрясении фотоаппарата;
 - при медленной скорости спуска затвора, например при съёмке ночных сцен.

SETUP: выбор настроек съёмки



Выбор настроек для функции съёмки. Элементы, отображаемые в данном меню, совпадают с элементами меню [Установки съёмки] на экране HOME. См. стр. 40.



Воспроизведение изображений с экрана HOME

Можно выбрать способ воспроизведения изображений.

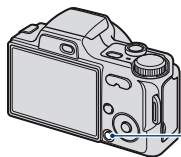

Кнопка HOME

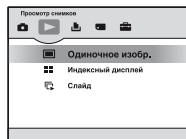

- 1 Нажмите HOME.
- 2 Выберите (Просмотр снимков) с помощью кнопок на кнопке управления.
- 3 Выберите нужный способ просмотра с помощью кнопки .

(Одиночное изобр.): воспроизведение одиночного изображения

Отображение последнего снятого изображения. Эта функция работает как (воспроизведение) (стр. 35).

(Индексный дисплей): воспроизведение списка изображений

Отображение списка изображений в выбранной папке. Эта функция работает как (индекс) (стр. 36).

(Слайд): воспроизведение серии изображений

- 1 Выберите [Слайд] на экране HOME.

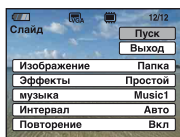

- 2 Выберите [Пуск] с помощью кнопки , а затем нажмите кнопку для начала воспроизведения.

Установка паузы во время показа слайдов

Нажмите .

Для повторного запуска выберите [Продолж] с помощью кнопки , а затем нажмите кнопку .

- Показ слайдов возобновляется с того изображения, на котором была установлена пауза, однако воспроизведение музыки начинается с начала.

Отображение предыдущего/следующего изображения

Нажмите кнопку ◀/▶ во время приостановки показа слайдов.

Регулировка громкости музыки

Нажмите кнопку ▼ для отображения экрана управления громкостью, затем нажмите кнопки ◀/▶ для регулировки громкости.

Завершение показа слайдов

Выберите [Выход] с помощью кнопки ▲/▼ во время приостановки показа слайдов, а затем нажмите кнопку ●.

Изменение установки

Настройки по умолчанию отмечены значком ✓.

Изображение		
Можно выбрать только при использовании “Memory Stick Duo” (не прилагается)		
✓	Папка	Воспроизведение всех изображений в выбранной папке.
	Все	Воспроизведение всех изображений, сохраненных на карте памяти “Memory Stick Duo”, по порядку.

Эффекты		
✓	Простой	Простой показ слайдов подходит для различных сцен
	Ностальгич.	Медленный показ слайдов, создающий эффект сцены из видеосъемки
	Стильный	Стильный показ слайдов, выполняемый со средней скоростью
	Активный	Быстрый показ слайдов, подходящий для динамичных сцен
	Нормальный	Основной показ слайдов, при котором выполняется переключение изображений с предварительно заданным интервалом



- При значениях [Простой], [Ностальгич.], [Стильный] или [Активный] отображаются только фотографии.
- Когда выбран режим [Нормальный], для параметра [музыка] задано значение [Выкл]. Однако можно прослушивать звуки видеосъемки.

музыка		
Воспроизводимая музыка определена по умолчанию и зависит от выбранного эффекта. При необходимости можно задать любую музыку для любого эффекта.		
<input checked="" type="checkbox"/>	Music 1	Настройка по умолчанию для показа слайдов с эффектом [Простой]
	Music 2	Настройка по умолчанию для показа слайдов с эффектом [Ностальгич.]
	Music 3	Настройка по умолчанию для показа слайдов с эффектом [Стильный]
	Music 4	Настройка по умолчанию для показа слайдов с эффектом [Активный]
	Выкл	Настройка по умолчанию для показа слайдов с эффектом [Нормальн]. Нет доступных музыкальных файлов

Интервал		
	3 сек	Установка интервала отображения изображений для показа слайдов с эффектом [Нормальн].
	5 сек	
	10 сек	
	30 сек	
	1 мин	
<input checked="" type="checkbox"/>	Авто	Интервал устанавливается в соответствии с выбранным элементом [Эффекты]. Задана настройка [Авто], когда значение [Нормальн] не выбрано в качестве [Эффекты].

Повторение		
<input checked="" type="checkbox"/>	Вкл	Воспроизведение изображений по непрерывному циклу.
	Выкл	После воспроизведения всех изображений показ слайдов завершится.

Добавление и изменение музыкальных файлов

Можно записать на фотоаппарат музыку с компакт-дисков или файлов MP3 для воспроизведения во время демонстрации слайдов. Музыкальный файл можно перенести с помощью инструмента  Музык. Инструмент в меню  (Печать, прочее) на экране HOME и программного обеспечения “Music Transfer” (прилагается), установленного на компьютере. Для получения подробной информации см. стр. 101 и 103.



- На фотоаппарат можно записать до четырех композиций (заранее установленные композиции (Music 1-4) можно заменить переданными композициями).

- Максимальная продолжительность каждого музыкального файла для воспроизведения на фотоаппарате составляет около 3 секунд.
- Если не удастся воспроизвести музыкальный файл из-за повреждения или других неисправностей, выполните [Формат музык] (стр. 101) и повторите перенос музыки.

В данном разделе описываются элементы меню, доступные при нажатии кнопки MENU в режиме воспроизведения. Для получения дополнительной информации об использовании меню см. стр. 41.

(Удалить): удаление изображений

Выбор и удаление изображений на экране с одним изображением или на индексном экране, см. стр. 37.

 (данный снимок)	Удаление выбранного изображения.
 (Составные снимки)	Выбор и удаление нескольких изображений.
 (Все в этой папке)	Удаление всех изображений выбранной папки.

(Слайд): воспроизведение серии изображений

Этот элемент имеет такую же функцию, что и [ Слайд] на экране HOME. См. стр. 57.





(Ретуширование): ретуширование фотографий



Добавление эффектов или исправление записанных изображений и сохранение их в качестве новых файлов. Исходное изображение сохраняется.

Ретуширование фотографий

- ① Выберите изображения, которые требуется отретушировать, во время отображения в режиме одиночного изображения или индексном режиме.
 - ② Нажмите кнопку MENU.
 - ③ Выберите [Ретуширование] с помощью ▲/▼ на кнопке управления, затем нажмите ● после выбора требуемого режима с помощью кнопок ◀/▶.
 - ④ Выполните ретуширование изображений, следуя инструкциям для каждого режима ретуширования ниже.
- Нельзя выполнять ретуширование изображений, когда фотоаппарат подключен к телевизору высокой четкости.

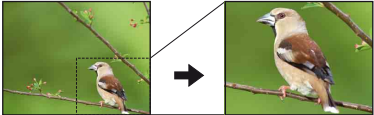

<p> (Мягкий фокус)</p>	<p>Создание размытости вокруг выбранной точки для выделения объекта.</p>  <p>① С помощью кнопок ▲/▼/◀/▶ выберите центральную точку изображения, которое необходимо отретушировать, а затем нажмите кнопку MENU. ② Выберите [Уровень] с помощью кнопки ▲ и нажмите кнопку ●. Выберите уровень ретуширования с помощью кнопок ▲/▼, затем снова нажмите ●. ③ Отрегулируйте необходимый диапазон ретуширования при помощи кнопки W/T. ④ Выберите [ДА] с помощью кнопки ▲/▼, затем нажмите кнопку ●.</p>
<p> (Частично поддерж. цвет)</p>	<p>Создание черно-белого фона вокруг выбранной точки, чтобы отметить объект.</p>  <p>① С помощью кнопок ▲/▼/◀/▶ выберите центральную точку изображения, которое необходимо отретушировать, а затем нажмите кнопку MENU. ② Отрегулируйте необходимый диапазон ретуширования при помощи кнопки W/T. ③ Выберите [ДА] с помощью кнопки ▲, затем нажмите кнопку ●.</p>

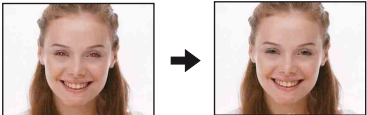
<p> (Выпуклый объектив)</p>	<p>Применение эффекта выпуклого объектива вокруг выбранного объекта.</p>  <ol style="list-style-type: none"> ① С помощью кнопок ▲/▼/◀/▶ выберите центральную точку изображения, которое необходимо отретушировать, а затем нажмите кнопку MENU. ② Выберите [Уровень] с помощью кнопки ▲ и нажмите кнопку ●. Выберите уровень ретуширования с помощью кнопок ▲/▼, затем снова нажмите ●. ③ Выберите [ДА] с помощью кнопки ▲/▼, затем нажмите кнопку ●.
<p> (Кросс-фильтр)</p>	<p>Добавляет эффект сияния для ярких объектов.</p>  <ol style="list-style-type: none"> ① Выберите [Уровень] с помощью кнопки ▲ и нажмите кнопку ●. Выберите уровень ретуширования с помощью кнопок ▲/▼, затем снова нажмите ●. ② Отрегулируйте необходимую длину ретуширования при помощи кнопки W/T. ③ Выберите [ДА] с помощью кнопки ▲/▼, затем нажмите кнопку ●.

<p> (Подгонка)</p>	<p>К изображению применяется функция увеличения при воспроизведении, и часть изображения обрезается.</p>  <ol style="list-style-type: none"> ① Нажмите кнопку W/T, чтобы увеличить выделенную для подгонки часть. ② Выберите точку с помощью кнопок ▲/▼/◀/▶, затем нажмите кнопку MENU. ③ Выберите [Размер изобр] с помощью кнопки ▲ и нажмите кнопку ●. Выберите размер изображения для записи с помощью кнопок ▲/▼, затем снова нажмите ●. ④ Выберите [ДА] с помощью кнопки ▲/▼, затем нажмите кнопку ●. <ul style="list-style-type: none"> • Размер подгонки может быть разным для разных изображений. • Качество подогнанного изображения может ухудшиться.
<p> (Коррекция красных глаз)</p>	<p>Исправляет эффект “красных глаз”, вызываемый вспышкой.</p>  <p>Выберите [ДА] с помощью кнопки ▲/▼, затем нажмите кнопку ●.</p> <ul style="list-style-type: none"> • Убрать эффект красных глаз, возможно, не удастся, что зависит от изображения.

🔒 (Защитить): предотвращение случайного стирания

Защита от случайного стирания изображения. На защищенном изображении появится индикатор .

<p> (данный снимок)</p>	<p>Защита/разблокировка выбранного изображения.</p>
<p> (Составные снимки)</p>	<p>Выбор и защита/разблокировка нескольких изображений.</p>

Защита изображения

- ① Выберите изображения, которые требуется защитить, во время отображения в режиме одиночного изображения или индексном режиме.
- ② Нажмите MENU.
- ③ Выберите [Защитить] с помощью ▲/▼ на кнопке управления, выберите [данный снимок] с помощью кнопок ◀/▶, затем нажмите кнопку ●.

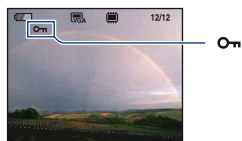

Выбор и защита изображений

- ① Нажмите MENU в режиме одиночного изображения или индексном режиме.
- ② Выберите параметр [Защитить] с помощью кнопки ▲/▼, выберите [Составные снимки] кнопкой ◀/▶, а затем нажмите кнопку ●.

В режиме одиночного изображения:

- ③ Выберите изображение, которое необходимо защитить, с помощью кнопок ◀/▶, затем нажмите ●.
- На выбранном изображении появится метка ✓.
- ④ Нажмите кнопку ◀/▶ для отображения других изображений, которые требуется защитить, а затем нажмите кнопку ●.
- ⑤ Нажмите MENU.
- ⑥ Выберите [ДА] с помощью кнопки ▲, затем нажмите кнопку ●.

В индексном режиме:

- ③ Выберите изображение, которое требуется защитить, с помощью кнопок ▲/▼/◀/▶, а затем нажмите кнопку ●.
- На выбранном изображении появится метка ✓.
- ④ Чтобы защитить другие изображения, повторите шаг ③.
- ⑤ Для выбора всех изображений в папке, выберите строку выбора папок с помощью кнопки ◀, затем нажмите ●.
- На выбранной папке появится метка ✓.
- ⑥ Нажмите MENU.
- ⑦ Выберите [ДА] с помощью кнопки ▲, затем нажмите кнопку ●.



Отмена защиты

Выберите изображение, защиту которого требуется отменить, и разблокируйте его, выполнив такие же действия, как при установке защиты. Индикатор  (Защитить) исчезнет.

- При форматировании удаляются все данные, хранящиеся на носителе информации, даже изображения с защитой, которые впоследствии будет невозможно восстановить.
- Установка защиты для изображения может занять некоторое время.

DPOF: добавление значка команды печати

Добавление значка команды печати (DPOF) в изображение, которое требуется распечатать.
См. стр. 110.

DPOF  (данный снимок)	Добавление метки DPOF в выбираемое в данный момент изображение. Удаление метки DPOF, когда выбранное изображение имеет метку DPOF.
DPOF  (Составные снимки)	Выбор изображений и добавление в них меток DPOF. Удаление уже добавленных меток DPOF.

(Печать): печать изображения на принтере

Печать изображений, снятых с помощью этого фотоаппарата.
См. стр. 107.

 (Поворот.): поворот неподвижного изображения



Поворот фотографии.

- ① Откройте изображение, которое требуется повернуть.
 - ② Нажмите кнопку MENU для отображения меню.
 - ③ Выберите [Поворот.] с помощью кнопок ▲/▼ на кнопке управления, затем нажмите кнопку ●.
 - ④ Выберите [↶ ↷], а затем поверните изображение с помощью кнопки ◀▶.
 - ⑤ Выберите [ДА] с помощью кнопок ▲/▼, затем нажмите кнопку ●.
- Невозможно выполнить поворот изображений с защитой или видеофрагментов.
 - Может не удастся повернуть изображение, снятое на другом фотоаппарате.
 - При просмотре изображений на компьютере информация о повороте изображения может быть недоступна в зависимости от программного обеспечения.

 (Выбор папки): выбор папки для просмотра изображений

Выбор папки с изображениями для воспроизведения при использовании фотоаппарата с картой памяти “Memory Stick Duo”.

- ① Выберите требуемую папку с помощью кнопок ◀▶ на кнопке управления.

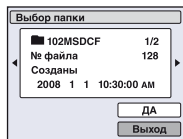

- ② Выберите [ДА] с помощью кнопок ▲, затем нажмите кнопку ●.

Отмена выбора папки

Выберите [Выход] при выполнении процедур шага ②, затем нажмите кнопку ●.

Папки

Фотоаппарат сохраняет изображения в указанную папку на карте памяти “Memory Stick Duo”. Эту папку можно изменить или создать новую.

- Чтобы создать папку → [Созд папку ЗАПИСИ] (стр. 70)
- Чтобы изменить папку для записи изображений → [Изм папку ЗАПИСИ] (стр. 71)
- Если на карте памяти “Memory Stick Duo” создано несколько папок, и отображается первое или последнее изображение в папке, появятся следующие индикаторы.

: переход к предыдущей папке

: переход к следующей папке

: переход к предыдущей или следующей папке



Настройка функции Управление памятью и изменение настроек

Настройки по умолчанию можно изменить с помощью (Управление памятью) или (Установки) на экране HOME.

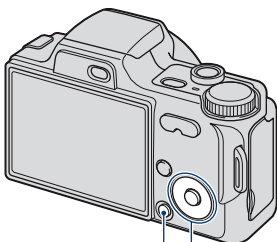

Кнопка HOME

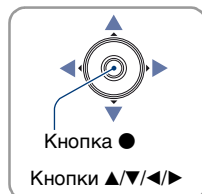

Кнопка управления

1 Нажмите кнопку HOME для отображения экрана HOME.

2 Выберите (Управление памятью) или (Установки) с помощью кнопок на кнопке управления.

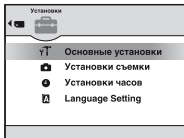

3 Выберите элемент с помощью кнопки и нажмите кнопку .

4 Выберите нужный элемент с помощью кнопок .

- Это будет работать, только если выбрать (Установки).

5 Нажмите и выберите нужную настройку с помощью кнопки , затем нажмите кнопку .

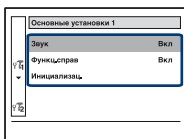

6 Выберите настройку с помощью кнопок ▲/▼, затем нажмите кнопку ●.

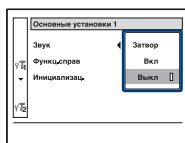

Отмена изменения настроек

Выберите [Отмена], если этот элемент отображается на экране, затем нажмите кнопку ●.

В противном случае нажмите кнопку ◀.

- Эта настройка сохранится в памяти даже после выключения питания.
- Фотоаппарат переводится в режим съемки или просмотра путем повторного нажатия кнопки HOME.

Инструмент памяти — Средство Memory Stick

Данный элемент отображается, только если в фотоаппарат вставлена карта памяти “Memory Stick Duo”.

Формат

Форматирование карты памяти “Memory Stick Duo”. Имеющиеся в продаже карты памяти “Memory Stick Duo” уже отформатированы и готовы к использованию.

• Обратите внимание, что при форматировании безвозвратно стираются все данные с карты памяти “Memory Stick Duo”, включая даже защищенные изображения.

- 1 Выберите [Формат] с помощью кнопок ▲/▼/◀/▶ на кнопке управления, затем нажмите кнопку ●.
Появится сообщение “Все дан. на карте памяти Memory Stick будут стерты”.
- 2 Выберите [ДА] с помощью кнопки ▲, затем нажмите кнопку ●.
Начнется форматирование.

Отмена форматирования

Выберите [Отмена] при выполнении процедур шага ②, затем нажмите кнопку ●.

Созд папку ЗАПИСИ

Создание папки для записи изображений на карте памяти “Memory Stick Duo”.

- 1 Выберите [Созд папку ЗАПИСИ] с помощью кнопок ▲/▼/◀/▶ на кнопке управления, затем нажмите кнопку ●.
Появится экран создания папки.

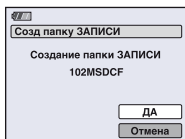

- 2 Выберите [ДА] с помощью кнопки ▲, затем нажмите кнопку ●.
Будет создана новая папка под номером, на единицу превышающим наибольший номер, и эта папка станет текущей папкой для записи.

Отмена создания папки

Выберите [Отмена] при выполнении процедур шага ②, затем нажмите кнопку ●.

- Если новая папка не создается, в качестве папки для записи будет выбрана папка “101MSDCF”.
- Можно создавать папки, обозначенные до “999MSDCF”.
- Невозможно удалить папку с помощью фотоаппарата. Для удаления папки используйте компьютер и т.п.
- Изображения записываются во вновь созданную папку, пока не будет создана другая папка или не выбрана другая папка для записи.
- В одной папке может быть сохранено до 4000 изображений. Когда емкость папки превышает, автоматически создается новая папка.
- Для получения дополнительной информации см. “Место хранения файлов изображений и имена файлов” (стр. 96).

Изм папку ЗАПИСИ

Изменение папки, используемой в настоящий момент для записи изображений.

- ① Выберите [Изм папку ЗАПИСИ] с помощью кнопок ▲/▼/◀/▶ на кнопке управления, затем нажмите кнопку ●.
Появится экран выбора папки.

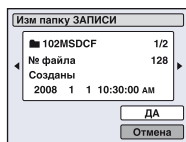

- ② Выберите нужную папку с помощью кнопок ◀/▶, затем выберите [ДА] с помощью кнопки ▲ и нажмите кнопку ●.

Отмена замены папки записи

Выберите [Отмена] при выполнении процедур шага ②, затем нажмите кнопку ●.

- Невозможно выбрать папку “100MSDCF” в качестве папки для записи.
- Записанные изображения невозможно переместить в другую папку.

Копировать

Все изображения во внутренней памяти копируются на карту памяти “Memory Stick Duo”.

- ① Вставьте карту памяти “Memory Stick Duo” с достаточной свободной емкостью.
- ② Выберите [Копировать] с помощью кнопок ▲/▼/◀/▶ на кнопке управления, затем нажмите кнопку ●.
Появится сообщение “Все дан.во внутр.памяти будут скопированы”.
- ③ Выберите [ДА] с помощью кнопки ▲, затем нажмите кнопку ●.
Начнется копирование.

Отмена копирования

Выберите [Отмена] при выполнении процедур шага ③, затем нажмите кнопку ●.

- Используйте полностью заряженный батарейный блок. Если попытаться скопировать файлы изображений, используя батарейный блок с низким уровнем заряда, батарейный блок может полностью разрядиться во время копирования, что может привести к ошибке копирования или возможному повреждению данных.
- Нельзя выбрать изображения для копирования.
- Исходные изображения во внутренней памяти сохраняются даже после копирования. Для удаления содержимого из внутренней памяти извлеките карту памяти “Memory Stick Duo” после копирования, а затем отформатируйте внутреннюю память [Формат] в меню [Устройство внутр.памяти] (стр. 73).
- На карте памяти “Memory Stick Duo” будет создана новая папка, и все данные будут скопированы в нее. Нельзя выбрать определенную папку и скопировать в нее изображения.
- Метки **DPOF** (команда печати), содержащиеся в изображениях, не копируются.

Инструмент памяти — Устр-во внутр.памяти

Данный элемент не отображается, если в фотоаппарат вставлена карта памяти “Memory Stick Duo”.

Формат

Форматирование внутренней памяти.

- Обратите внимание, что при форматировании безвозвратно стираются все данные из внутренней памяти, включая даже защищенные изображения.

① Выберите [Формат] с помощью кнопок ▲/▼/◀/▶ на кнопке управления, затем нажмите кнопку ●.

Появится сообщение “Все дан. во внутренней памяти будут стерты”.

② Выберите [ДА] с помощью кнопки ▲, затем нажмите кнопку ●.
Начнется форматирование.

Отмена форматирования

Выберите [Отмена] при выполнении процедур шага ②, затем нажмите кнопку ●.

Основные установки — Основные установки 1

Настройки по умолчанию отмечены значком .

Звук

Выбор звукового сигнала во время работы фотоаппарата.

<input type="checkbox"/>	Затвор	Включение звука затвора при нажатии кнопки спуска затвора.
<input checked="" type="checkbox"/>	Вкл	Включение звукового сигнала/звука затвора при нажатии кнопки управления/кнопки спуска затвора.
<input type="checkbox"/>	Выкл	Выключение звукового сигнала/звука затвора.







Функц.справ

Во время работы фотоаппарата отображается функциональный справочник.

<input checked="" type="checkbox"/>	Вкл	Отображается справка по функциям.
<input type="checkbox"/>	Выкл	Справка по функциям не отображается.

Инициализац.

Выполняется инициализация и установка их значений по умолчанию. Изображения во внутренней памяти сохраняются даже при выполнении этой функции.

- 1 Выберите [Инициализац.] с помощью кнопок // на кнопке управления, затем нажмите кнопку .
 - 2 Выберите [ДА] с помощью кнопки , затем нажмите кнопку .
- Будут восстановлены установки по умолчанию.

Отмена инициализации

Выберите [Отмена] при выполнении процедур шага ②, затем нажмите кнопку .

- Не отключайте питание фотоаппарата во время инициализации.

🔧 Основные установки — Основные установки 2

Настройки по умолчанию отмечены значком ✓.

Подсоед USB

Выбор режима USB при подключении фотоаппарата к компьютеру или к PictBridge-совместимому принтеру с помощью многофункционального кабеля.

	PictBridge	Подсоединение фотоаппарата к PictBridge-совместимому принтеру (стр. 107). При подключении фотоаппарата к компьютеру автоматически запускается мастер копирования, изображения в папке для записи фотоаппарата копируются на компьютер. (при использовании Windows XP/Vista, Mac OS X)
	Mass Storage	Установка соединения Mass Storage между фотоаппаратом и компьютером или другим устройством USB (стр. 94).
✓	Авто	<p>Фотоаппарат автоматически распознает и устанавливает соединение с компьютером или PictBridge-совместимым принтером (стр. 94 и 107).</p> <ul style="list-style-type: none"> • Если не удается подсоединить фотоаппарат к PictBridge-совместимому принтеру с помощью параметра [Авто], выберите значение [PictBridge]. • Если не удается подсоединить фотоаппарат к компьютеру или устройству USB с помощью параметра [Авто], выберите параметр [Mass Storage].

COMPONENT

В зависимости от типа подключенного телевизора выбирается тип выходного видеосигнала: SD или HD(1080i) см. стр. 84.

✓	HD(1080i)	Выберите этот пункт для подключения фотоаппарата к телевизору высокой четкости, совместимому с 1080i.
	SD	Выберите этот пункт для подключения фотоаппарата к телевизору, несовместимому с сигналом HD(1080i).

Видеовыход

Установка выходного видеосигнала в соответствии с системой цветного телевидения подсоединенного видеооборудования. В разных странах и регионах используются различные системы цветного телевидения.

Чтобы просмотреть изображения на экране телевизора, выберите систему цветного телевидения страны или региона использования фотоаппарата (стр. 86).

NTSC	Установка выходного видеосигнала в режим NTSC (например, для США, Японии).
PAL	Установка выходного видеосигнала в режим PAL (например, для Европы).

Установки съемки — Установки съемки 1





Настройки по умолчанию отмечены значком ✓.

Подсветка АФ

Подсветка АФ обеспечивает заполняющий свет для выполнения более легкой фокусировки на объект в темноте.

Подсветка АФ излучает красный свет, позволяющий фотоаппарату легко выполнить фокусировку при нажатой наполовину кнопке спуска затвора, пока фокус не будет зафиксирован. В это время появится индикатор .

✓	Авто	Подсветка АФ используется.
	Выкл	Подсветка АФ не используется.

- Если свет подсветки АФ не достигает объекта в достаточной мере или если объект не является контрастным, фокусировка не будет выполнена. (Рекомендуется расстояние приблизительно до 3,0 м (увеличение: W)/2,9 м (увеличение: T).)
- Фокусировка будет выполнена, как только свет подсветки АФ достигнет объекта, независимо от того, попадет ли свет в центр объекта.
- Подсветку АФ нельзя использовать в следующих случаях.
 - Если фокусировка предварительно установлена (стр. 50).
 - В режиме выбора сцены выбран режим  (Усов.съемка спорт.событ.),  (режим Ландшафт),  (режим Сумерки) или  (режим Фейерверки).
 - Когда для параметра [Распознавание лиц] выбрано значение [Вкл].
 - Когда для параметра [Преобр.объектив] выбрано значение [Теле], [Широкий] или [Крупн.план].
- При использовании подсветки АФ обычная рамка искателя диапазона АФ отключена, и в виде пунктирной линии отображается новая рамка искателя диапазона АФ. Автоматическая фокусировка будет выполняться в первую очередь для объектов, расположенных вблизи центра рамки.
- Подсветка АФ излучает очень яркий свет. Хотя нет прямой угрозы для здоровья, не смотрите прямо на излучатель подсветки АФ с близкого расстояния.

Линия сетки

С помощью линий сетки можно легко установить объект в горизонтальное/вертикальное положение.

	Вкл	Отображаются линия сетки. 
✓	Выкл	Линии сетки не отображаются.

- Линии сетки не записываются.

Режим AF

Выбор режима автоматической фокусировки.

✓	Один	Автоматическая регулировка фокуса при нажатии наполовину и удержании кнопки спуска затвора. Этот режим используется для съемки стационарных объектов.
	Монитор	Автоматическая регулировка фокуса до нажатия наполовину и удержания кнопки спуска затвора. В этом режим сокращено время, требуемое для фокусировки. <ul style="list-style-type: none"> • Заряд батареи расходуется быстрее, чем в режиме [Один].

- Подсветку AF нельзя использовать в следующих случаях:
 - Когда для параметра [Распознавание лиц] выбрано значение [Вкл].
 - В режиме выбора сцены выбран режим  (Усов.съемка спорт.событ.).

Цифров увелич

Выбор режима цифрового увеличения. Фотоаппарат увеличивает изображение с помощью оптического увеличения (до 10x). При увеличении больше, чем в 10x фотоаппарат использует интеллектуальное или точное цифровое увеличение.

✓	Интел.увел (Интеллектуальное увеличение) (sQ)	Цифровое увеличение изображения в диапазоне, при котором изображение не будет искажено, в соответствии с размером изображения. Эта функция недоступна, если для размера изображения установлено значение [8M] или [3:2]. • Общий масштаб увеличения с интеллектуальным увеличением изображения показан в следующей таблице.
	Точность (Точное цифровое увеличение) (PQ)	Увеличение размера изображения с общим масштабом увеличения прикл. 20x, включая оптическое увеличение 10x. Однако обратите внимание, что при увеличении, превосходящем оптические возможности, качество изображения ухудшается.
	Выкл	Цифровое увеличение не используется.

Размер изображения и общий масштаб увеличения с интеллектуальным увеличением (включая оптическое увеличение 10x)

Размер	Общий масштаб увеличения
5M	Прикл. в 12x
3M	Прикл. в 15x
VGA	Прикл. в 51x
16:9	Прикл. в 17x

- Цифровое увеличение нельзя использовать в следующих случаях:
 - Когда для параметра [Распознавание лиц] выбрано значение [Вкл].
 - В режиме выбора сцены выбран режим  (У сов.съемка спорт.событ.).

Преобр.объектив

Настройка для достижения соответствующего фокуса при подключении преобразовательного объектива (не прилагается). Подсоедините переходное кольцо (прилагается), затем подсоедините преобразовательный объектив.

	Крупн.план (D_C)	Подсоединение преобразовательного объектива для макросъемки.
	Теле (D_T)	Подсоединение преобразовательного телеобъектива.
	Широкий (D_W)	Подсоединение преобразовательного широкоугольного объектива.
✓	Выкл	Объектив не подсоединяется.

- При использовании встроенной вспышки может быть перекрыт свет вспышки, что приведет к возникновению тени.
- При съемке проверьте композицию изображения на экране LCD.
- Доступна только ограниченная область увеличения.
- Доступна только ограниченная область фокусировки.
- См. также инструкции по эксплуатации, прилагаемые к преобразовательному объективу.

Установки съемки — Установки съемки 2

Настройки по умолчанию отмечены значком .

Авто ориент

Если фотоаппарат поворачивается для выполнения портретной (вертикальной) съемки изображения, изменение положения записывается в памяти фотоаппарата и изображение отображается в портретном режиме.

<input checked="" type="checkbox"/>	Вкл	При съемке изображения соблюдается правильная ориентация.
<input type="checkbox"/>	Выкл	Функция Авто ориент не используется.

- При съемке под некоторыми углами фотоаппарата ориентация изображения, возможно, будет записана неправильно. Если ориентация изображения записана неверно, его можно повернуть с помощью процедуры, описанной на стр. 67.
- При вертикальной ориентации изображений справа и слева от них отображаются черные поля.

Авто Просмотр

Отображение записанного изображения на экране в течение приблизительно двух секунд сразу после фотосъемки.

<input checked="" type="checkbox"/>	Вкл	Использование автоматического просмотра.
<input type="checkbox"/>	Выкл	Автоматический просмотр не используется.

- Если нажать кнопку спуска затвора наполовину, то дисплей записанного изображения исчезнет и можно будет немедленно выполнить съемку следующего изображения.

④ Установки часов

Установки часов

Установка даты и времени.

- ① Выберите [④ Установки часов] из  (Установки) на экране HOME.

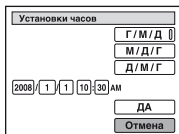

- ② Выберите формат отображения даты с помощью ▲/▼ на кнопке управления, а затем нажмите кнопку ●.
- ③ Выберите каждый элемент с помощью кнопок ◀/▶ и установите численные значения с помощью кнопок ▲/▼, затем нажмите ●.
- ④ Выберите [ДА], затем нажмите кнопку ●.

Отмена установки часов

Выберите [Отмена] при выполнении процедур шага ④, затем нажмите кнопку ●.

- Полночь обозначается как 12:00 AM, а полдень как 12:00 PM.

A Language Setting

Language Setting

Выбор языка, используемого для элементов меню, предупреждений и сообщений.



Просмотр изображений по телевизору

Изображения можно просматривать на экране телевизора, подсоединив фотоаппарат к телевизору.

Тип соединения зависит от типа телевизора, к которому подсоединен фотоаппарат.

Просмотр изображений посредством подсоединения фотоаппарата к телевизору с помощью прилагаемого многофункционального кабеля

Перед подсоединением фотоаппарата к телевизору выключите питание фотоаппарата и телевизора.

1 Подсоедините фотоаппарат к телевизору с помощью многофункционального кабеля (прилагается).

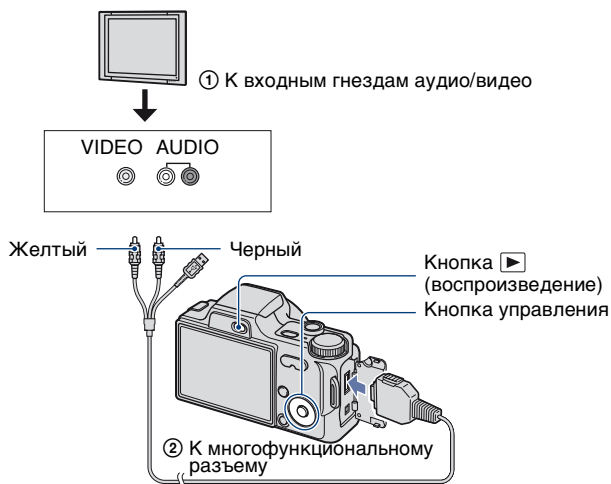

- Если на телевизоре имеются входные стереофонические гнезда, подсоедините штекер аудио (черный) многофункционального кабеля к левому гнезду аудио.

2 Включите телевизор и настройте вход.

- См также инструкции по эксплуатации, прилагаемые к телевизору.

3 Нажмите кнопку > (воспроизведение) чтобы включить фотоаппарат.

Изображения, снятые фотоаппаратом, появятся на экране телевизора.

Нажмите кнопки < и > на кнопке управления для выбора нужного изображения.

- При использовании фотоаппарата за границей, возможно, потребуется переключить выходной видеосигнал на сигнал, соответствующий системе телевизора (стр. 76).

Просмотр изображения посредством подсоединения фотоаппарата к телевизору высокой четкости

Можно посмотреть изображение высокого качества*, записанное на фотоаппарате, подсоединив фотоаппарат к телевизору высокой четкости с помощью компонентного кабеля (не прилагается).

Перед подсоединением фотоаппарата к телевизору выключите питание фотоаппарата и телевизора.

* Изображения, снятые с размером [VGA], нельзя воспроизводить в формате телевидения высокой четкости.

1 Подсоедините фотоаппарат к телевизору высокой четкости, используя Переходной кабель выходного сигнала высокой четкости (не прилагается).

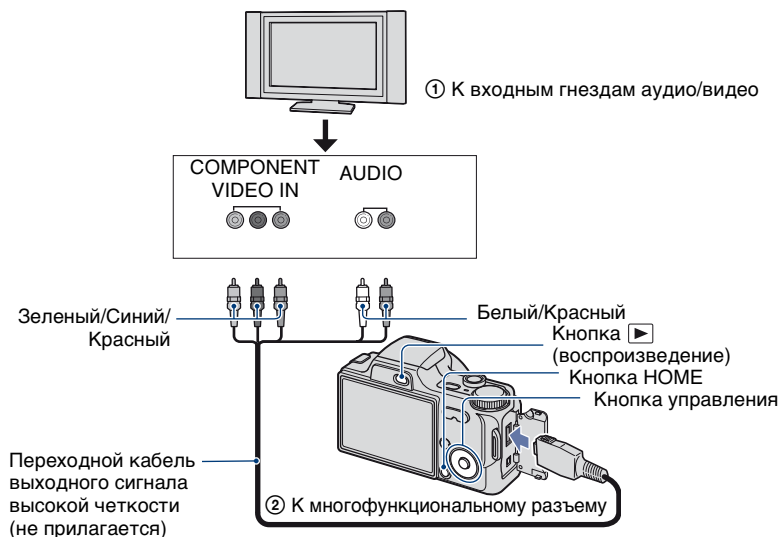



2 Включите телевизор и настройте вход.

- См также инструкции по эксплуатации, прилагаемые к телевизору.

3 Нажмите кнопку (воспроизведение) чтобы включить фотоаппарат.

Изображения, снятые фотоаппаратом, появятся на экране телевизора.

Нажмите кнопки   на кнопке управления для выбора нужного изображения.

- Установите для параметра [COMPONENT] значение [HD(1080i)] в меню [Основные установки 2], выбрав  (Установки) на экране HOME (стр. 75).
- При использовании фотоаппарата за границей, возможно, потребуется переключить выходной видеосигнал на сигнал, соответствующий системе телевизора (стр. 76).
- Нельзя просматривать видеоклипы в формате сигналов [HD(1080i)]. При воспроизведении видео установите для параметра [COMPONENT] значение [SD].

0 “PhotoTV HD”

Данный фотоаппарат поддерживает стандарт “PhotoTV HD”.

Подключив PhotoTV HD-совместимые устройства Sony с помощью переходной кабель выходного сигнала высокой четкости (не прилагается), можно просматривать фотографии с потрясающим качеством Full HD.

Стандарт PhotoTV HD позволяет воспроизводить высокодетализированные изображения с тонкой передачей текстур и цветов, подобной фотографии.

- Необходимо также настроить телевизор. Для получения дополнительной информации см. инструкции по эксплуатации телевизора.

0 системах цветного телевидения

Для просмотра изображений на экране телевизора потребуется телевизор с входным видеогнездом и многофункциональный кабель. Система цвета телевизора должна соответствовать системе цифрового фотоаппарата. Проверьте следующие списки, чтобы ознакомиться с системами цветного телевидения страны или региона, где используется фотоаппарат.

Система NTSC

Багамские острова, Боливия, Венесуэла, Канада, Колумбия, Корея, Мексика, Перу, Суринам, США, Тайвань, Филиппины, Центральная Америка, Чили, Эквадор, Ямайка, Япония и т. д.

Система PAL

Австралия, Австрия, Бельгия, Венгрия, Германия, Голландия, Гонконг, Дания, Испания, Италия, Китай, Кувейт, Малайзия, Новая Зеландия, Норвегия, Польша, Португалия, Сингапур, Словацкая Республика, Соединенное Королевство, Таиланд, Финляндия, Чешская Республика, Швейцария, Швеция и т. д.

Система PAL-M

Бразилия

Система PAL-N

Аргентина, Парагвай, Уругвай

Система SECAM

Болгария, Гвиана, Иран, Ирак, Монако, Россия, Украина, Франция и т.д.



Использование компьютера с системой Windows

Для получения подробной информации об использовании компьютера Macintosh см. “Использование компьютера Macintosh” (стр. 102). В основе рисунков экранов, используемых в этом разделе, лежит версия на английском языке.



Сначала установите программное обеспечение (прилагается) (стр. 90)



- Установка следующего программного обеспечения.
 - “Picture Motion Browser”
 - “Music Transfer”

Копирование изображений на компьютер (стр. 94)



- Копирование изображений на компьютер с помощью “Picture Motion Browser”
- Использование изображений с помощью “Picture Motion Browser” и “Music Transfer” следующим образом.
 - Просмотр изображений, сохраненных на компьютере.
 - Редактирование изображений.
 - Отображение мест съемок фотографий на карте в режиме онлайн.
 - Создание диска, содержащего снятые изображения (требуется пишущий дисковод для дисков CD или DVD).
 - Печать или сохранение фотографий со вставленной датой.
 - Добавление/изменение музыкальных файлов для показа слайдов (с помощью “Music Transfer”).

Дополнительную информацию по данному изданию и ответы на часто задаваемые вопросы см. на веб-узле поддержки покупателей компании Sony.
<http://www.sony.net/>

Рекомендуемая компьютерная среда

Для компьютера, к которому подсоединяется фотоаппарат, рекомендуется следующая среда.

Рекомендуемая среда компьютера для копирования изображений

ОС (предварительно установленная): Microsoft Windows 2000 Professional с пакетом обновления SP4, Windows XP* с пакетом обновления SP2/Windows Vista*

- Работа в обновленных операционных системах, описанных выше, или в мульти-загрузочной среде правильная работа не гарантируется.

Разъем USB: входит в стандартный комплект поставки

Рекомендуемая среда для использования программ “Picture Motion Browser” и “Music Transfer”

ОС (предварительно установленная): Microsoft Windows 2000 Professional с пакетом обновления SP4, Windows XP* с пакетом обновления SP2/Windows Vista*

ЦП: Intel Pentium III 500 МГц или выше (рекомендуется: Intel Pentium III 800 МГц или выше)

Оперативная память: 256 МБ (рекомендуется: 512 МБ или более)

Жесткий диск: Для установки на жестком диске требуется около 400 МБ

Дисплей: разрешение экрана: 1024 × 768 точек или больше

* 64-разрядные версии и версия Starter (Edition) не поддерживаются.

Примечания по подсоединению фотоаппарата к компьютеру

- Компьютерная среда также должна отвечать требованиям операционной системы.
- Для всех рекомендуемых выше компьютерных сред правильная работа не гарантируется.
- При одновременном подсоединении двух или более устройств USB к одному компьютеру некоторые устройства, включая фотоаппарат, могут не функционировать в зависимости от типов используемых устройств USB.
- При использовании концентратора USB правильная работа не гарантируется.
- При подсоединении фотоаппарата с помощью интерфейса USB, совместимого с Hi-Speed USB (совместимый с USB 2.0), обеспечивается усовершенствованная передача данных (высокоскоростная передача), поскольку данный фотоаппарат поддерживает интерфейс Hi-Speed USB (совместимый с USB 2.0).
- При подсоединении к компьютеру доступно три режима соединения USB: [Авто] (по умолчанию), [Mass Storage] и [PictBridge]. В данном разделе в качестве примеров описываются режимы [Авто] и [Mass Storage]. Для получения дополнительной информации о [PictBridge] см. стр. 75.
- Когда компьютер возобновляет работу из режима ожидания или спящего режима, связь между фотоаппаратом и компьютером может восстановиться с некоторой задержкой.

Установка программного обеспечения (прилагается)

Можно установить программное обеспечение (прилагается), выполнив следующую процедуру.

- Войдите в систему в качестве администратора.

1 Включите компьютер и вставьте диск CD-ROM (прилагается) в дисковод CD-ROM.

Появится экран меню установки.



- Если он не появляется, дважды щелкните значок [Computer] (в системе Windows XP/2000, [My Computer]) →  (SONYPICTUTIL).
- Если на вашем компьютере установлена ОС Windows Vista, может появиться экран AutoPlay. Выберите “Run Install.exe.” и выполните инструкции по установке, которые отображаются на экране.

2 Нажмите кнопку [Install].

Появится экран “Choose Setup Language”.

3 Выберите нужный язык, затем нажмите кнопку [Next].

Появится экран “License Agreement”.

4 Внимательно прочитайте соглашение. Если вы принимаете условия соглашения, установите кнопку-переключатель рядом с пунктом [I accept the terms of the license agreement], а затем нажмите кнопку [Next].

5 Следуйте инструкциям, появляющимся на экране, для завершения установки.

- Когда появится сообщение с запросом на подтверждение перезагрузки компьютера, перезагрузите компьютер, следуя инструкциям, появляющимся на экране.
- DirectX можно установить в зависимости от операционной системы, используемой в компьютере.

6 Извлеките диск CD-ROM после завершения установки.

- Установка следующего программного обеспечения.
 - Picture Motion Browser
 - Music Transfer

<p>После установки программного обеспечения на рабочем столе будут созданы значки ярлыков для “Picture Motion Browser”, “Руководство по PMB”, “Music Transfer”.</p>	
 PMB - Picture Motion Browser	<p>Дважды щелкните для запуска “Picture Motion Browser”.</p>
 PMB Guide	<p>Дважды щелкните для запуска “Руководство по PMB”.</p>
 Picture Packag...	<p>Дважды щелкните для запуска “Music Transfer”.</p>

Использование “Picture Motion Browser” (прилагается)

С помощью данной программы можно выполнять различные операции с неподвижными изображениями и видеосъемкой, снятыми с помощью фотоаппарата. В данном разделе приводится краткое описание программы “Picture Motion Browser”.

“Picture Motion Browser” обзор

С помощью программы “Picture Motion Browser” можно:

- импортировать изображения, снятые с помощью фотоаппарата, и отображать их на компьютере;
- организовывать изображения на компьютере для просмотра в календарном порядке по дате съемки;
- Скопируйте изображения с компьютера на носитель информации.
- Ретуширование фотографий например, (Коррекция красных глаз и т.п.), печать и отправка фотографий в качестве вложений электронной почты, изменение даты съемки и другое;
- Фотографии с датой можно распечатать или сохранить;
- Создание диска с данными с помощью дисковода с функцией записи на диск CD или DVD;
- Для получения более подробной информации см. “Руководство по PMB”.

Запуск “Руководство по PMB”

Дважды щелкните значок  (Руководство по PMB) на рабочем столе.

Чтобы получить доступ к “Руководство по PMB” из меню Start, щелкните [Start] → [All Programs] (в системе Windows 2000, [Programs]) → [Sony Picture Utility] → [Help] → [Руководство по PMB].

Запуск и выход из программы “Picture Motion Browser”

Запуск программы “Picture Motion Browser”

Дважды щелкните значок  (Picture Motion Browser) на рабочем столе. Или в меню Start щелкните [Start] → [All Programs] (в системе Windows 2000, [Programs]) → [Sony Picture Utility] → [PMB - Picture Motion Browser].

- Во время первого запуска программы “Picture Motion Browser” на экране отобразится подтверждающее сообщение информационного приложения. Выберите [Start]. С помощью этой функции можно получить доступ к новостям, например о появлении обновлений программного обеспечения. Можно изменить настройку позже.

Выход из “Picture Motion Browser”

Нажмите кнопку  в правом верхнем углу экрана.

Для “Picture Motion Browser” заданы адреса URL нескольких веб-сайтов. Следует принять во внимание следующую информацию относительно использования службы загрузки изображений и т.д. (здесь и далее используется термин “служба”), предоставляемой веб-сайтами (включая предварительно настроенные узлы) с использованием “Picture Motion Browser”.

- Возможно, на некоторых веб-сайтах требуется зарегистрироваться или внести определенную плату, чтобы иметь возможность пользоваться службой.
- Для использования службы следуйте условиям и положениям соглашения, представленного на том или ином веб-сайте.

- Прекращение действия службы или изменения в ее работе могут происходить в определенных случаях, устанавливаемых оператором веб-сайта и т.д. Сюда относятся также случаи, когда компания Sony не несет ответственности за какие-либо проблемы, возникающие между пользователями и третьими фирмами, а также за какой-либо ущерб для пользователей при использовании этой службы.
- Для просмотра веб-сайта вы будете перенаправлены сервером, который запущен компанией Sony (здесь и далее используется термин “сервер Sony”). Возможно, сервер не будет доступен во время проведения его обслуживания и т.д.
- Если планируется прекращение действия сервера Sony, то информация об этом заблаговременно появится на веб-сайтах Sony и т.д.
- Вы можете записать адрес URL, на который вас перенаправлял сервер Sony, для улучшения последующих продуктов и служб Sony. В этом случае личная информация не будет записана.

Копирование изображений на компьютер с помощью "Picture Motion Browser"

Подготовка фотоаппарата и компьютера

1 Вставьте карту памяти "Memory Stick Duo" с записанными изображениями в фотоаппарат.

- При копировании изображений во внутреннюю память этот пункт выполнять не нужно.

2 Вставьте заряженный батарейный блок в фотоаппарат или подключите его к электрической розетке с помощью адаптера переменного тока (не прилагается).

- При копировании изображений на компьютер с использованием батарейного блока с низким уровнем заряда может произойти сбой копирования или повреждение данных, если батарейный блок разрядится слишком быстро.

3 Включите компьютер, затем нажмите кнопку  (воспроизведение).

Кнопка  (воспроизведение)

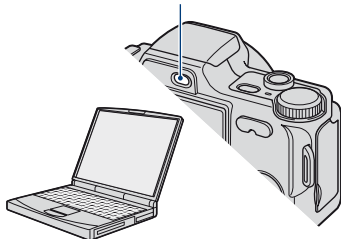

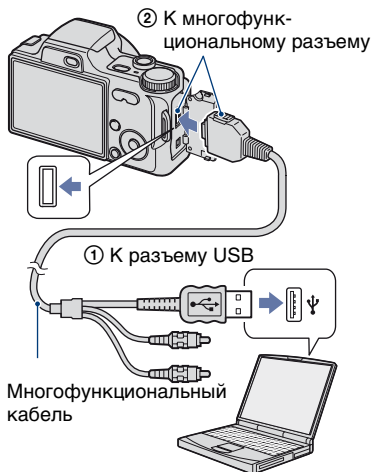

Подсоединение фотоаппарата к компьютеру

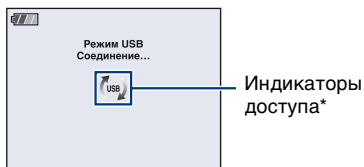

На экране фотоаппарата появится сообщение "Соединение..."



Если соединение USB устанавливается в первый раз, компьютер автоматически запустит программу по распознаванию фотоаппарата. Подождите некоторое время.

- *  отображается на экране во время сеанса связи. Не работайте на компьютере, пока горит этот индикатор. Когда индикатор изменится на , можно снова использовать компьютер.
- Если сообщение “Mass Storage” не появляется, установите для параметра [Подсоед USB] значение [Mass Storage] (стр. 75).

Копирование изображений на компьютер

1 Подсоедините фотоаппарат к компьютеру, как описано в разделе “Подсоединение фотоаппарата к компьютеру”.

После установки соединения USB автоматически появится экран [Import Media Files] программы “Picture Motion Browser”.



- При использовании слота Memory Stick см. стр. 98.
- Если появится окно AutoPlay Wizard, закройте его.

2 Выполните импортирование изображений.

Чтобы начать импортировать изображения, нажмите кнопку [Import].

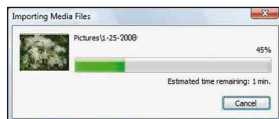

По умолчанию изображения импортируются в папку, созданную в папке “Pictures” (в системе Windows XP/2000, “My Pictures”), и ее имя соответствует дате импортирования.

- Подробные сведения о “Picture Motion Browser” см. в “Руководство по PMB”.

Просмотр изображений на компьютере

По завершении импортирования будет запущена программа “Picture Motion Browser”. Отобразятся миниатюрные изображения импортированных фотографий.

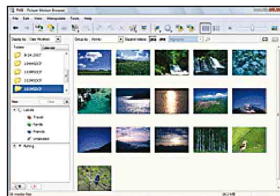

- Папка “My Pictures” задана в качестве папки по умолчанию в программе “Viewed folders”.

Можно организовывать изображения на компьютере для просмотра в календарном порядке по дате съемки. Подробные сведения см. в разделе "Руководство по РМВ".

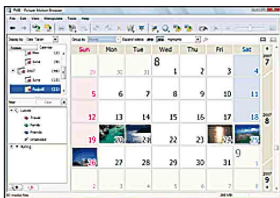

Пример экрана отображения по месяцам

Удаление соединения USB

Выполните процедуры с шага ① по ④ ниже до выполнения следующих действий:

- отсоединение многофункционального кабеля;
- извлечение карты памяти "Memory Stick Duo";
- установка карты памяти "Memory Stick Duo" в фотоаппарат после копирования изображений из внутренней памяти;
- выключение питания фотоаппарата.

- ① Дважды щелкните значок отсоединения на панели задач.

Windows Vista



Дважды щелкните здесь

Windows XP/Windows 2000



Дважды щелкните здесь

- ② Выберите  (USB Mass Storage Device) → [Stop].

- ③ Подтвердите выбор устройства в окне подтверждения, затем нажмите кнопку [OK].

- ④ Нажмите кнопку [OK].
Устройство отключено.

- При использовании системы Windows XP/Vista пункт ④ выполнять не требуется.

Место хранения файлов изображений и имена файлов

Файлы изображения, записанные с помощью этого фотоаппарата, группируются в виде папок на карте памяти "Memory Stick Duo" или внутренней памяти.

Пример: просмотр папок в Windows Vista

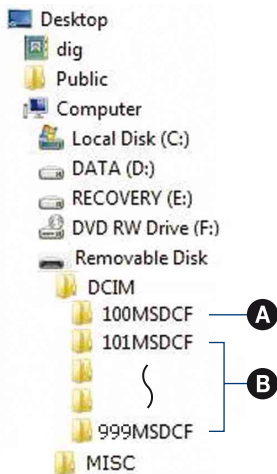

- A Папка, содержащая данные изображений, записанные с помощью фотоаппарата, не оснащенного функцией создания папок

- Папка, содержащая данные изображений, записанные с помощью этого фотоаппарата. Имеются следующие папки, если новые не создаются.
 - "Memory Stick Duo": только "101MSDCF"
 - Внутренняя память: только "101_SONY"
- Невозможно записать изображения в папку "100MSDCF". Изображения в данной папке доступны только для просмотра.
- Невозможно записать изображения в папку "MISC" или воспроизвести их.
- имена файлам изображений присваиваются следующим образом.
 - Файлы фотоснимков:
DSC0□□□□.JPG
 - Файлы видеозаписей:
MOV0□□□□.MPG
 - Файлы индексных изображений, записанные при видеосъемке:
MOV0□□□□.THM
- □□□□ - любое число в диапазоне от 0001 до 9999. Числовая часть названия видеосюжета, записанного в режиме видеосъемки, и соответствующего ему файла индексного изображения одна и та же.
- Для получения дополнительной информации о папках см. стр. 67 и 70.

Копирование изображений на компьютер без программы “Picture Motion Browser”

Изображения можно скопировать на компьютер без программы “Picture Motion Browser” следующим образом.

Для компьютера, в котором имеется слот для карты памяти Memory Stick

Извлеките карту памяти “Memory Stick Duo” из фотоаппарата и вставьте ее в адаптер для Memory Stick Duo. Вставьте адаптер карты памяти Memory Stick Duo в компьютер и скопируйте изображения.

- Даже при использовании системы Windows 95/98/98 SecondEdition/NT/Me можно копировать изображения, вставив карту памяти “Memory Stick Duo” в слот для Memory Stick компьютера.
- Если карта памяти “Memory Stick PRO Duo” не распознается, см. стр. 119.

Для компьютера, в котором нет слота для карты памяти Memory Stick

Установите соединение USB и выполните шаги по копированию изображений.

- На экранах, приведенных в данном разделе, показана процедура копирования изображений с карты памяти “Memory Stick Duo”.
- Этот фотоаппарат не совместим с операционными системами Windows 95/98/98 SecondEdition/NT/Me из семейства Windows.
Если используется компьютер без слота для карты памяти Memory Stick, то используйте имеющееся в продаже устройство чтения/записи для карт памяти Memory Stick для копирования изображений с карты памяти “Memory Stick Duo” на компьютер.
- Для копирования изображений, содержащихся во внутренней памяти на компьютер, сначала скопируйте изображения на карту памяти “Memory Stick Duo”, а затем на компьютер.

Копирование изображений на компьютер с системой Windows Vista/XP

В данном разделе описывается пример копирования изображений в папку “Documents” (для системы Windows XP: “My Documents”).

1 Подготовьте фотоаппарат и компьютер.

Выполните процедуру, описанную в разделе “Подготовка фотоаппарата и компьютера” на стр. 94.

2 Подсоедините фотоаппарат к компьютеру с помощью многофункционального кабеля.

Выполните процедуру, описанную в разделе “Подсоединение фотоаппарата к компьютеру” на стр. 94.

- Если программа “Picture Motion Browser” уже установлена, то откроется окно [Import Media Files] в программе “Picture Motion Browser”, однако при этом следует выбрать [Cancel] для завершения.

3 Как только экран мастера автоматически появится на рабочем столе, выберите [Open folder to view files] (для системы Windows XP: [Open folder to view files] → [OK]).

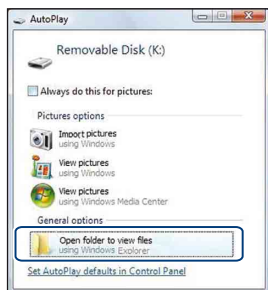

- Если экран мастера не появляется автоматически, выполните такую процедуру → "для системы Windows 2000" на стр. 99.

4 Дважды щелкните [DCIM].

5 Дважды щелкните папку, где хранятся файлы изображений, которые необходимо скопировать. Затем щелкните правой кнопкой мыши файл изображения для отображения меню и выберите пункт [Сору].

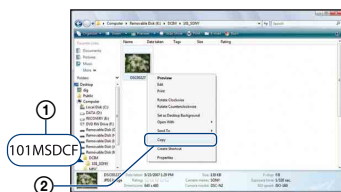

- Для получения сведений о месте хранения файлов изображений см. стр. 96.

6 Выберите папку [Documents] (для системы Windows XP: [My Documents]). Затем щелкните правой кнопкой мыши в окне "Documents" для отображения меню и выберите [Paste].

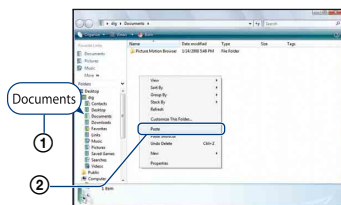

Файлы изображений копируются в папку [Documents] (для системы Windows XP: [My Documents]).

- Если изображение с таким же именем файла существует в папке назначения копирования, появится сообщение с запросом на подтверждение перезаписи. При замене существующего изображения на новое исходный файл будет удален. Для копирования файла изображения на компьютер без перезаписи измените имя файла, а затем скопируйте файл изображения. Однако следует учесть, что если изменить имя файла (стр. 100), возможно, не удастся воспроизвести это изображение с помощью этого фотоаппарата.

Для системы Windows 2000

Дважды щелкните [My Computer] → [Removable Disk] после подсоединения фотоаппарата к компьютеру. Затем выполните шаги, начиная с шага 4.

Просмотр файлов изображений, сохраненных на компьютере, с помощью фотоаппарата путем их копирования на “Memory Stick Duo”

В данном разделе в качестве примера описывается процесс использования компьютера с системой Windows.

Если файл изображения, скопированный на компьютер, больше не сохраняется на карте памяти “Memory Stick Duo”, Вы можете снова просмотреть это изображение на фотоаппарате путем копирования файла изображения, находящегося на компьютере, на карту памяти “Memory Stick Duo”.

- Если имя файла, заданное на фотоаппарате, не было изменено, пропустите шаг 1.
- Возможно, не удастся воспроизвести некоторые изображения определенного размера.
- Корпорация Sony не гарантирует воспроизведение файлов изображений на фотоаппарате, если эти файлы были обработаны с помощью компьютера или записаны на другом фотоаппарате.
- Если на карте памяти “Memory Stick Duo” отсутствуют папки, сначала создайте папку (стр. 70) с помощью фотоаппарата, затем скопируйте файлы изображений.

- Если появится сообщение с запросом на подтверждение перезаписи, введите другое число.
- В зависимости от установок компьютера, может отображаться расширение. Расширение для неподвижных изображений - JPG, а расширение для видеосъемки - MPG. Не изменяйте расширение.

2 Скопируйте файл изображения в папку карты памяти “Memory Stick Duo” в следующей последовательности.

- ① Щелкните правой кнопкой файл изображения, затем выберите пункт [Copy].
- ② Дважды щелкните значок [Removable Disk] или [SonyMemoryStick] в папке [Computer] (в системе Windows XP, [My Computer]).
- ③ Щелкните правой кнопкой папку [□□□MSDCF] в папке [DCIM], затем выберите пункт [Paste].
 - □□□ - число в диапазоне от 100 до 999.

1 Щелкните правой кнопкой файл изображения и выберите пункт [Rename]. Измените имя файла на “DSC0□□□□”.

Вместо □□□□ введите число от 0001 до 9999.

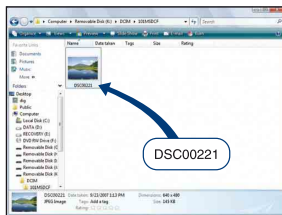
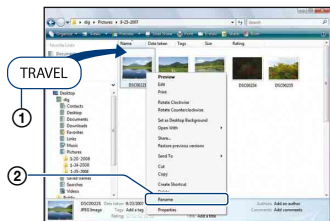

Использование “Music Transfer” (прилагается)







С помощью программы “Music Transfer” на диске CD-ROM (прилагается) можно заменять установленные по умолчанию музыкальные файлы другими файлами. При необходимости можно также удалять и добавлять эти файлы.





Добавление/изменение музыкальных файлов с помощью “Music Transfer”

Форматы музыкальных файлов, которые можно записывать с помощью “Music Transfer”, приведены ниже:

- файлы MP3, хранящиеся на жестком диске компьютера;
- музыкальные файлы на компакт-дисках;
- музыкальные файлы, предварительно установленные на фотоаппарате.

1 Нажмите кнопку **HOME** для отображения экрана **HOME**.

2 Выберите  (Печать, прочее) с помощью кнопок /  на кнопке управления, выберите  Музыка. Инструмент] кнопками / , затем нажмите кнопку .

3 Выберите [Загруз.музык] с помощью кнопок / / / , затем нажмите .

Появится сообщение “Подсоединить к ПК”.

4 Установите соединение **USB** между фотоаппаратом и компьютером.

5 Запустите “Music Transfer”.

6 Следуйте инструкциям, появляющимся на экране, для добавления/изменения музыкальных файлов.

- Восстановление музыки, предварительно установленной на фотоаппарате:

- ① Сделайте [Формат музык] при выполнении процедур шага 3.
- ② Выполните команду [Восстановить по умолчанию] в программе “Music Transfer”.

Будут восстановлены все музыкальные файлы, предварительно установленные в фотоаппарате, а для параметра [музыка] в меню [Слайд] будет установлено значение [Выкл].

- Можно восстановить предварительно установленные музыкальные файлы с помощью команды [Инициализац.] (стр. 74), однако при этом будут восстановлены и другие параметры.
- Подробные сведения о программе “Music Transfer” см. в интерактивной справке программы “Music Transfer”.

Использование компьютера Macintosh

Можно копировать изображения на компьютер Macintosh.

- Программа “Picture Motion Browser” несовместима с компьютерами Macintosh.

Рекомендуемая компьютерная среда

Для компьютера, к которому подсоединяется фотоаппарат, рекомендуется следующая среда.

Рекомендуемая среда компьютера для копирования изображений

ОС (предварительно установленная): Mac OS 9.1/9.2/ Mac OS X (v10.1 - v10.5)

Разъем USB: Входит в стандартный комплект поставки

Рекомендуемая среда для использования программы “Music Transfer”

ОС (предварительно установленная): Mac OS X (v10.3 - v10.5)

ЦП: iMac, eMac, iBook, PowerBook, Power Mac серий G3/G4/G5, Mac mini

Память: 64 Мб или более (рекомендуется 128 Мб или более)

Жесткий диск: Для установки на жестком диске требуется около 250 Мб или более

Примечания по подсоединению фотоаппарата к компьютеру

- Для всех рекомендуемых выше компьютерных сред правильная работа не гарантируется.
- При одновременном подсоединении двух или более устройств USB к одному компьютеру, некоторые устройства, включая фотоаппарат, могут не функционировать в зависимости от типов используемых устройств USB.

- При использовании концентратора USB правильная работа не гарантируется.
- При подсоединении фотоаппарата с помощью интерфейса USB, совместимого с Hi-Speed USB (совместимый с USB 2.0), обеспечивается усовершенствованная передача данных (высокоскоростная передача), поскольку данный фотоаппарат поддерживает интерфейс Hi-Speed USB (совместимый с USB 2.0).
- При подсоединении к компьютеру доступно три режима соединения USB: [Авто] (по умолчанию), [Mass Storage] и [PictBridge]. В данном разделе в качестве примеров описываются режимы [Авто] и [Mass Storage]. Для получения дополнительной информации о [PictBridge] см. стр. 75.
- Когда компьютер возобновляет работу из режима ожидания или спящего режима, связь между фотоаппаратом и компьютером может восстановиться с некоторой задержкой.

Копирование и просмотр изображений на компьютере

1 Подготовьте фотоаппарат и компьютер Macintosh.

Выполните процедуру, описанную в разделе “Подготовка фотоаппарата и компьютера” на стр. 94.

2 Подсоедините фотоаппарат к компьютеру с помощью многофункционального кабеля.

Выполните процедуру, описанную в разделе “Подсоединение фотоаппарата к компьютеру” на стр. 94.

3 Выполните копирование файлов изображений на компьютер Macintosh.

- 1 Дважды щелкните вновь распознанный значок → [DCIM] → папку, где хранятся изображения, которые необходимо скопировать.
 - 2 Перетащите файлы изображений на значок жесткого диска. Файлы изображений будут скопированы на жесткий диск.
- Подробные сведения о месте хранения изображений и именах файлов см. на стр. 96.

4 Просмотр изображений на компьютере.

Дважды щелкните значок жесткого диска → нужный файл изображения в папке, содержащей скопированные файлы, для открытия этого файла изображения.

Отключение соединения USB

Перетащите значок диска или значок “Memory Stick Duo” на значок “Trash” до выполнения процедур, описанных ниже, или фотоаппарат будет отключен от компьютера.

- отсоединение многофункционального кабеля;
- извлечение карты памяти “Memory Stick Duo”;
- установка карты памяти “Memory Stick Duo” в фотоаппарат после копирования изображений из внутренней памяти;
- выключение питания фотоаппарата.

Добавление/изменение музыкальных файлов с помощью “Music Transfer”

Можно заменять установленные по умолчанию музыкальные файлы другими файлами. При необходимости можно также удалять и добавлять эти файлы.

Форматы музыкальных файлов, которые можно записывать с помощью “Music Transfer”, приведены ниже:

- файлы MP3, хранящиеся на жестком диске компьютера;
- музыкальные файлы на компакт-дисках;
- музыкальные файлы, предварительно установленные на фотоаппарате.

Установка “Music Transfer”

- Перед установкой программы “Music Transfer” закройте все остальные программные приложения.
 - Для установки необходимо войти в систему в качестве администратора.
- 1 Включите компьютер Macintosh и вставьте диск CD-ROM (прилагается) в дисковод CD-ROM.
 - 2 Дважды щелкните  (SONY PICTUTIL).
 - 3 Дважды щелкните файл [MusicTransfer.pkg] в папке [MAC]. Начнется установка программного обеспечения.

Добавление/изменение музыкальных файлов

См. “Добавление/изменение музыкальных файлов с помощью “Music Transfer”” на стр. 101.

Техническая поддержка

Дополнительную информацию по данному изделию и ответы на часто задаваемые вопросы см. на веб-узле поддержки покупателей компании Sony.
<http://www.sony.net/>

Просмотр “Расширенное ознакомление с Cyber-shot”

При установке “Руководство по Cyber-shot” также устанавливается “Расширенное ознакомление с Cyber-shot”. “Расширенное ознакомление с Cyber-shot” ниже содержит информацию об использовании фотоаппарата и дополнительных принадлежностей.

Просмотр в системе Windows

Дважды щелкните значок (Step-up Guide) на рабочем столе. Чтобы получить доступ к “Step-up Guide” из меню “Start”, выберите [Start] → [All Programs] (в системе Windows 2000, [Programs]) → [Sony Picture Utility] → [Step-up Guide].

Просмотр в системе Macintosh

- 1 Скопируйте папку [stepupguide] в папку [stepupguide] на компьютере.**
- 2 Выберите [stepupguide], [language] а затем папку [RU], имеющуюся на диске CD-ROM (прилагается), и скопируйте все файлы из папки [RU], затем перезапишите ими файлы, имеющиеся в папке [img], которая хранится в папке [stepupguide] и была скопирована на компьютер в шаге 1.**
- 3 После завершения копирования дважды щелкните файл “stepupguide.hqx” в папке [stepupguide], чтобы разархивировать его, затем дважды щелкните созданный файл “stepupguide”.**
 - Если не установлено средство разархивирования для файлов HQX, установите программу Stuffit Expander.



Печать неподвижных изображений

При печати изображений, снятых в режиме [16:9], оба края будут обрезаны, поэтому обязательно проверьте это перед печатью (стр. 122).

Прямая печать на PictBridge-совместимом принтере (стр. 107)

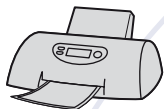

Изображения можно печатать, подсоединив фотоаппарат непосредственно к PictBridge-совместимому принтеру.

Прямая печать на “Memory Stick”-совместимом принтере

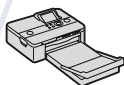

Можно выполнять печать изображений на принтере, совместимом с картой памяти “Memory Stick”. Подробные сведения приведены в руководстве пользователя, прилагаемом к принтеру.

Печать с помощью компьютера



Можно копировать изображения на компьютер с помощью прилагаемого программного обеспечения “Picture Motion Browser” и печатать изображения. На изображение можно вставить дату и распечатать его с датой (стр. 92).

Печать в фотоателье (стр. 110)

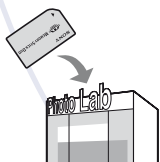

В фотоателье можно принести карту памяти “Memory Stick Duo”, содержащую изображения, снятые с помощью фотоаппарата. Можно заблаговременно отметить изображения, которые требуется распечатать, с помощью метки **DPOF** (команда печати).

Прямая печать изображений с помощью PictBridge-совместимого принтера

Даже при отсутствии компьютера, изображения, снятые с помощью этого фотоаппарата, можно распечатать, подключив фотоаппарат непосредственно к PictBridge-совместимому принтеру.

PictBridge

- В основе “PictBridge” лежит стандарт CIPA. (CIPA: Camera & Imaging Products Association)
- Невозможно выполнить печать видеосъемки.
- Если на экране фотоаппарата мигает индикатор  (уведомление об ошибке), проверьте подключенный принтер.





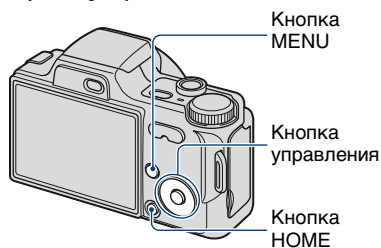

Этап 1: подготовка фотоаппарата





Подготовьте фотоаппарат для подсоединения к принтеру с помощью многофункционального кабеля. Когда для параметра [Подсоед USB] установлено значение [Авто], фотоаппарат будет автоматически распознавать определенные принтеры при подсоединении. В этом случае пропустите шаг 1.



- Чтобы во время печати не отключилось питание, рекомендуется использовать полностью заряженный батарейный блок.

1 Нажмите кнопку HOME для отображения экрана HOME.

2 Выберите  (Установки) с помощью /  на кнопке управления и выберите [ Основные установки] с помощью кнопок / , затем нажмите кнопку .

3 Выберите [Основные установки 2] с помощью кнопок / / , выберите [Подсоед USB], затем нажмите кнопку .

- 4** Выберите [PictBridge] с помощью кнопки ▲/▼, затем нажмите кнопку ●.

Режим USB установлен.

Этап 2: подключение фотоаппарата к принтеру

- 1** Подключите фотоаппарат к принтеру.

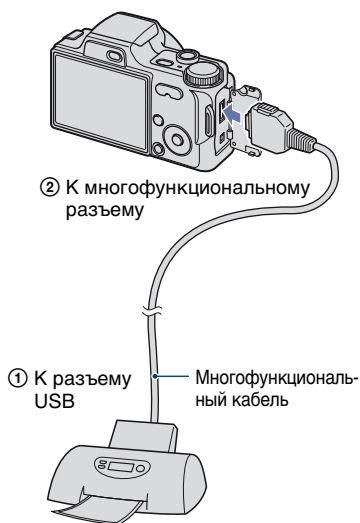

- 2** Включите принтер, затем нажмите кнопку  (воспроизведение), затем включите фотоаппарат.

После установки соединения отобразится индикатор .

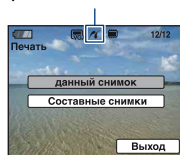

Фотоаппарат будет установлен в режим воспроизведения, после чего на экране появится изображение и меню печати.

Этап 3: выбор изображений, которые требуется напечатать

Выберите [данный снимок] или [Составные снимки] с помощью кнопки ▲/▼, затем нажмите кнопку ●.

При выборе [данный снимок]

Выбранное изображение можно напечатать. Перейдите к этапу 4.

При выборе [Составные снимки]

Можно напечатать несколько выбранных изображений.

- ① Выберите изображение, которое вы хотите напечатать, с помощью ◀/▶, затем нажмите ●.
✓ появится на выбранном изображении.

- ② Нажмите кнопку MENU для отображения меню.

- ③ Выберите [ДА] с помощью кнопки ▲, затем нажмите кнопку ●.

- Выбрав [Составные снимки] на индексном экране, можно распечатать все изображения в папке, выбрать строку выбора папок ◀ и установив метку ✓ на папке.

Этап 4: печать

1 С помощью кнопок ▲/▼/◀/▶ выберите настройки печати.

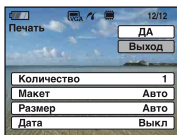

[Количество]

Выберите количество копий, которое требуется напечатать.

- Указанное количество изображений может не помещаться полностью на один лист в зависимости от количества изображений.

[Макет]

Выбор количества изображений, который будут напечатаны на одном листе рядом друг с другом.

[Размер]

Выберите размер печатного листа.

[Дата]

Выберите параметр [День/Время] или [Дата], чтобы установить дату и время на изображения.

- При выборе параметра [Дата] дата будет устанавливаться в порядке выбора (стр. 82). Данная функция может быть не предусмотрена в зависимости от принтера.

2 Выберите [ДА] с помощью кнопки ▲, затем нажмите кнопку ●.

Изображение будет напечатано.

- Не отсоединяйте многофункциональный кабель во время отображения на экране индикатора  (Соединение PictBridge).

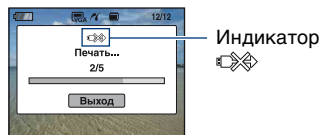

Этап 5: завершение печати

Убедитесь, что экран вернулся к этапу 2, и отсоедините многофункциональный кабель от фотоаппарата.

Печать в фотоателье

В фотоателье можно принести карту памяти “Memory Stick Duo”, содержащую изображения, снятые с помощью фотоаппарата. Если фотоателье предлагает услуги фотопечати, совместимые с DPOF, можно заблаговременно отметить изображения с помощью метки **DPOF** (команда печати), так что не придется повторно выбирать их при заказе печати в фотоателье.

- Невозможно напечатать изображения, сохраненные во внутренней памяти, в фотоателье непосредственно с фотоаппарата. Скопируйте изображения на карту памяти “Memory Stick Duo”, затем отнесите карту памяти “Memory Stick Duo” в фотоателье.

Что такое DPOF?

DPOF (Digital Print Order Format) представляет собой функцию, позволяющую установить метку **DPOF** (команда печати) на изображения карты памяти “Memory Stick Duo”, печать которых необходимо выполнить позже.

- Изображения с меткой **DPOF** (команда печати) можно также распечатать с помощью принтера, соответствующего стандарту DPOF (Digital Print Order Format), или с помощью PictBridge-совместимого принтера.
- Невозможно отметить значком видеосъемку.

Собираясь принести карту памяти “Memory Stick Duo” в фотоателье

- Проконсультируйтесь в фотоателье, с какими типами карты памяти “Memory Stick Duo” они работают.
- Если фотоателье не работает с картой памяти “Memory Stick Duo”, скопируйте изображения, печать которых требуется выполнить, на другой носитель, например диск CD-R, и принесите его в фотоателье.
- Обязательно возьмите с собой адаптер для карты памяти Memory Stick Duo.

- Прежде чем отнести данные изображений в фотоателье, обязательно скопируйте данные на диск (сделайте резервную копию).
- Невозможно установить количество отпечатков.
- Если требуется наложение даты на изображения, проконсультируйтесь в фотоателье.

Нанесение метки на выбранное изображение

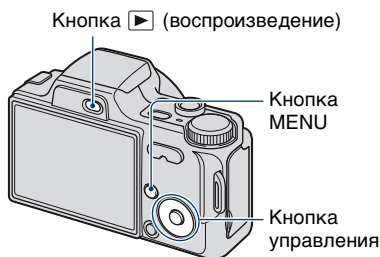

- 1 Нажмите (воспроизведение).
- 2 Выберите изображение, которое требуется напечатать.
- 3 Нажмите кнопку MENU для отображения меню.
- 4 Выберите [DPOF] с помощью кнопок на кнопке управления, выберите [данный снимок] кнопками , затем нажмите кнопку .

Метка DPOF (команда печати) будет нанесена на изображение.



Удаление метки

Выберите изображения, с которых требуется удалить метки, а затем повторите шаги 3 и 4.

Выбор изображений и нанесение на них метки

- 1 Нажмите MENU во время отображения изображений в режиме одиночного изображения или индексном режиме.
- 2 Выберите [DPOF] с помощью кнопок на кнопке управления, выберите [Составные снимки] с помощью кнопок , затем нажмите кнопку .
- 3 Выберите помечаемое изображение с помощью кнопки управления, а затем нажмите кнопку .

На выбранном изображении появится метка .

Одиночное изображение



Индексный дисплей



4 Нажмите MENU.

5 Выберите [ДА] с помощью кнопки ▲, затем нажмите кнопку ●.

На экране появится метка DPOF.

Одиночное изображение



Индексный дисплей

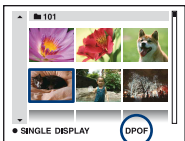

Отмена выбора

Выберите [Выход] в шаге 5, затем нажмите кнопку ●.

Удаление метки

Выберите изображения, с которых требуется удалить метки, а затем нажмите кнопку ● в шаге 3.

Нанесение меток на все изображения в папке

В шаге 3 переместите рамку в строку выбора папки с помощью кнопки ◀, а затем нажмите кнопку ● в индексном режиме.

Метка ✓ будет нанесена на выбранную папку и все изображения.





Устранение неисправностей

Если в фотоаппарате обнаружена неисправность, попробуйте выполнить следующие действия по ее устранению.

1 Проверьте параметры, указанные на стр. 114-124.

Если на экране отображается код “С/Е:□□:□□”, см. стр. 125.

2 Извлеките батарейный блок и вставьте его снова примерно через минуту, затем включите питание.

3 Выполните инициализацию настроек (стр. 74).

4 Обратитесь к дилеру Sony или в местный уполномоченный сервисный центр Sony.

Помните, что отправка фотоаппарата на ремонт означает согласие на проверку изображений или музыкальных файлов, хранящихся во внутренней памяти.

Выберите один из следующих пунктов, чтобы перейти на страницу с описанием неполадок и их причин, а также соответствующих способов их устранения.

Батарейный блок и питание	114	“Memory Stick Duo”	121
Съемка неподвижных изображений/видеосъемка	114	Внутренняя память	121
Просмотр изображений	118	Печать	122
Удаление	119	PictBridge-совместимый принтер	122
Компьютеры	119	Прочее	124

Батарейный блок и питание

Не удается вставить батарейный блок.

- Правильно установите батарейный блок так, чтобы нажать на рычаг выталкивания батареи.

Не удается включить фотоаппарат.

- После установки батарейного блока в фотоаппарат может пройти некоторое время до включения его питания.
- Правильно установите батарейный блок.
- Батарейный блок разряжен. Вставьте заряженный батарейный блок.
- Батарейный блок вышел из строя (стр. 132). Установите новый батарейный блок.
- Используйте рекомендуемый батарейный блок.

Внезапное отключение питания.

- Если фотоаппарат не используется в течение примерно трех минут при включенном питании, он автоматически отключится для предотвращения разрядки батарейного блока. Снова включите питание фотоаппарата.
- Батарейный блок вышел из строя (стр. 132). Установите новый батарейный блок.

Индикатор оставшегося заряда работает неправильно.

- Данное явление происходит, когда фотоаппарат используется в чрезмерно жарком или чрезмерно холодном месте.
- Возникло несоответствие между показаниями индикатора оставшегося заряда и действительным зарядом батарейного блока. Полностью разрядите батарейный блок, а затем снова зарядите его для исправления индикации.
- Батарейный блок разряжен. Вставьте заряженный батарейный блок.
- Батарейный блок вышел из строя (стр. 132). Установите новый батарейный блок.

Не удается зарядить батарейный блок.

- Батарейный блок невозможно зарядить с помощью адаптера переменного тока (не прилагается).

Съемка неподвижных изображений/видеосъемка

Невозможно выполнить запись изображений.

- Проверьте свободную емкость внутренней памяти или карты памяти “Memory Stick Duo”. Если память заполнена, выполните одно из следующих действий.
 - Удалите ненужные изображения (стр. 37).
 - Замените карту памяти “Memory Stick Duo”.

- Нельзя записать изображения во время зарядки вспышки.
- При фотосъемке установите диск переключения режимов в положение, отличное от
- При видеосъемке установите диск переключения режимов в положение
- При видеосъемке установлено качество изображения [640(Высококач)]. Выполните одно из следующих действий.
 - Установите для размера изображения значение, отличное от [640(Высококач)].
 - Вставьте карту памяти “Memory Stick PRO Duo”.

Этот объект не виден на экране.

- Фотоаппарат находится в режиме воспроизведения. Чтобы перевести его в режим записи, нажмите кнопку (стр. 35).

Не работает функция устойчивой съемки.

- Когда на экране отображается индикация ()¹, функция подавления размытости не работает.
- Функция устойчивой съемки может не работать надлежащим образом при съемке ночных сцен.
- Для выполнения съемки сначала нажмите кнопку спуска затвора наполовину, а затем до конца. Не нажимайте ее сразу полностью.

Запись занимает длительное время.

- Включена функция медленного спуска затвора NR (стр. 20). Это не является неисправностью.

Изображение не сфокусировано.









- Объект находится слишком близко. Выполните съемку в режиме записи (Макро). Убедитесь в том, что при съемке объектив расположен от объекта дальше, чем минимально допустимое расстояние для съемки, составляющее приблизительно 2 см (W)/90 см (T) (стр. 28).
- При фотосъемке в режиме выбора сцены был выбран режим (режим Сумерки), (режим Ландшафт) или (режим Фейерверки).
- Если в режиме выбора сцены выбран режим (Усов.съемка спорт.событ.), а объект расположен слишком близко, то фокусировка может быть затруднена.
- Выбрана функция предварительной установки фокусировки. Выберите режим автофокусировки (стр. 50).
- Убедитесь, что правильно выбрано значение параметра [Преобр.объектив] (стр. 80).
- См. “Если объект находится вне фокуса” на стр. 52.

Изменение фокусного расстояния не работает.

- Нельзя использовать функцию интеллектуального увеличения, если для размера изображения установлено значение [8M] или [3:2].

- Цифровое увеличение нельзя использовать в следующих случаях.
 - Когда для параметра [Распознавание лиц] выбрано значение [Вкл].
 - В режиме выбора сцены выбран режим  (Усов.съемка спорт.событ.).
 - При видеосъемке.
 - Во время видеосъемки изменить масштаб увеличения нельзя.
 - Убедитесь, что правильно выбрано значение параметра [Преобр.объектив] (стр. 80).
-





Вспышка не работает.

- Для вспышки установлено значение  (Принудительная вспышка выключена) (стр. 28).
 - Вспышку нельзя использовать в следующих случаях.
 - Для [Режим ЗАПИСИ] установлено значение [Серия] или задержка экспозиции (стр. 46).
 - В режиме выбора сцены выбран режим  (режим Высок.чувствит.),  (Усов.съемка спорт.событ.),  (режим Сумерки) или  (режим Фейерверки) (стр. 32).
 - Выполняется видеосъемка.
 - Установите для вспышки режим  (принудительная вспышка включена), когда диск переключения режимов установлен в положение М или когда в режиме выбора сцены выбран режим  (режим Ландшафт),  (режим Пляж) или  (режим Снег) (стр. 28).
-

На изображениях, снятых с использованием вспышки, появляются расплывчатые белые округлые пятна.

- Частицы (пыль, пыльца и т.д.) в воздухе отразили свет вспышки и появились на изображении. Это не является неисправностью (стр. 14).
-

Функция съемки крупным планом (Макро) не работает.

- В режиме выбора сцены выбран режим  (Усов.съемка спорт.событ.),  (режим Ландшафт),  (режим Сумерки) или  (режим Фейерверки) (стр. 32).
-

Дата и время не отображаются на экране ЖКД.

- Во время съемки дата и время не отображаются. Они отображаются только во время воспроизведения.
-

Не удается вставить дату для изображения.

- Данный фотоаппарат не обладает функцией наложения дат на изображения (стр. 122). С помощью “Picture Motion Browser” можно печатать или сохранять изображения с датой (стр. 92).

Индикация величины F и скорости спуска затвора мигает, если нажата кнопка спуска затвора и удерживается в таком положении.

- Экспозиция установлена неправильно. Откорректируйте экспозицию (стр. 49).

Экран слишком темный или слишком яркий.

- Отрегулируйте яркость подсветки ЖКД (стр. 23).

Изображение выглядит слишком темным.

- Выполняется съемка объекта, за которым находится источник света. Выберите режим фотометрии (стр. 49) или отрегулируйте экспозицию (стр. 49).

Изображение выглядит слишком ярким.

- Отрегулируйте экспозицию (стр. 49).

Цвета изображения являются неправильными.

- Установите для [Цветовой режим] значение [Нормальн] (стр. 47).

При наведении фотоаппарата на очень яркий объект появляются вертикальные полосы.

- На изображении возникает эффект смазывания, появляются белые, черные, красные, фиолетовые и другие полосы. Данный эффект не является неисправностью.

При просмотре изображения на экране в темном месте появляются помехи.

- Фотоаппарат пытается улучшить видимость изображения на экране посредством временного повышения яркости в условиях недостаточного освещения. Это не отражается на записываемом изображении.

Глаза человека выглядят красными.

- Установите для [Ум.эфф.кр.глаз] значение [Вкл] (стр. 55).
- Выполните съемку объекта с более близкого расстояния, чем расстояние при использовании вспышки.
- Осветите комнату и выполните съемку объекта.
- Отретушируйте изображение с помощью функции [Коррекция красных глаз] (стр. 64).

На экране появляются и остаются точки.

- Это не является неисправностью. Эти точки не записываются (стр. 2).

Не выполняется последовательная съемка изображений.

- Внутренняя память или карта памяти “Memory Stick Duo” заполнена. Удалите ненужные изображения (стр. 37).
- Низкий уровень заряда батареи. Вставьте заряженный батарейный блок.

Качество изображений, снятых с сильным увеличением, ухудшается.

- Качество изображений может ухудшаться при туманной погоде. Это не является неисправностью. Невозможно узнать, будет ли отображаться туман на снятых изображениях. Поэтому рекомендуется проверять снятые изображения с помощью функции увеличения при воспроизведении.

Просмотр изображений

Изображения не воспроизводятся.

- Нажмите  (воспроизведение) (стр. 35).
- Имя папки/файла было изменено на компьютере (стр. 100).
- Корпорация Sony не гарантирует воспроизведение файлов изображений на фотоаппарате, если эти файлы были обработаны с помощью компьютера или записаны на другом фотоаппарате.
- Фотоаппарат работает в режиме USB. Удалите соединение USB (стр. 96).

Дата и время не отображаются.

- На дисплее не отображаются индикаторы. Отобразите индикаторы на дисплее, нажав  (DISP) на кнопке управления (стр. 23).

Сразу после начала воспроизведения появляется некачественное изображение.

- Это может быть связано с обработкой изображения. Это не является неисправностью.

Во время показа слайдов не воспроизводится музыка.

- Перенесите на фотоаппарат музыкальные файлы с помощью программы “Music Transfer” (стр. 101).

Изображение не появляется на экране телевизора.

- Выберите параметр [Видеовыход] и убедитесь, что выходной видеосигнал фотоаппарата установлен в соответствии с цветной системой телевизора (стр. 76).
- Проверьте правильность соединения (стр. 84).
- Если разъем USB многофункционального кабеля подсоединен к другому устройству, отсоедините его (стр. 96).
- Выполняется попытка воспроизвести фильмы при выводе сигнала HD(1080i). Фильмы нельзя просмотреть, если установлено качество изображения высокой четкости. Установите для параметра [COMPONENT] значение [SD] (стр. 75).

Удаление

Нельзя удалить изображение.

- Отмените защиту (стр. 66).

Компьютеры

Неизвестно, совместима ли ОС компьютера с фотоаппаратом.

- Проверьте раздел “Рекомендуемая компьютерная среда” на стр. 89 для Windows и раздел стр. 102 для Macintosh.

“Memory Stick PRO Duo” не распознается компьютером со слотом для “Memory Stick”.

- Убедитесь, что компьютер и устройство чтения/записи для карт памяти Memory Stick поддерживают карту памяти “Memory Stick PRO Duo”. Пользователи компьютеров и устройств чтения/записи для карт памяти Memory Stick производства других компаний (не Sony) должны связаться с соответствующими производителями.
- Если карта памяти “Memory Stick PRO Duo” не поддерживается, подсоедините фотоаппарат к компьютеру (стр. 94 и 102). Компьютер распознает карту памяти “Memory Stick PRO Duo”.

Компьютер не распознает этот фотоаппарат.

- Включите питание.
- При низком уровне заряда батареи установите заряженный батарейный блок или используйте адаптер переменного тока (не прилагается) (стр. 94).
- Установите для [Подсоед USB] значение [Mass Storage] (стр. 75).
- Используйте многофункциональный кабель (прилагается) (стр. 94).
- Отсоедините многофункциональный кабель от компьютера и фотоаппарата и плотно подсоедините повторно.
- Отсоедините все оборудование, кроме фотоаппарата, клавиатуры и мыши, от разъемов USB компьютера.
- Подсоедините фотоаппарат непосредственно к компьютеру без промежуточного концентратора USB или другого устройства (стр. 94).

Невозможно скопировать изображения.

- Подключите фотоаппарат к компьютеру с помощью USB (стр. 94).
- Выполните предписанную процедуру копирования для данной операционной системы (стр. 98 и 102).
- При съемке изображений с помощью карты памяти “Memory Stick Duo”, отформатированной на компьютере, возможно, не удастся скопировать изображения на компьютер. Выполняйте съемку с помощью карты памяти “Memory Stick Duo”, отформатированной на этом фотоаппарате (стр. 70).

После установки соединения USB программа “Picture Motion Browser” не запускается автоматически.

- Подключите USB после включения компьютера (стр. 94).

Невозможно воспроизвести изображения на компьютере.

- Если используется программа “Picture Motion Browser”, см. “Руководство по PMB” (стр. 92).
- Обратитесь к изготовителю компьютера или программного обеспечения.

Вы не знаете, как пользоваться программой “Picture Motion Browser”.

- См. “Руководство по PMB” (стр. 92).

Изображение и звук прерываются помехами при просмотре видеосъемки на компьютере.

- Воспроизведение видеосъемки выполняется непосредственно из внутренней памяти или с карты памяти “Memory Stick Duo”. Скопируйте видео на жесткий диск компьютера, затем воспроизведите видео с жесткого диска (стр. 98).

Невозможно распечатать изображение.

- См. руководство по эксплуатации принтера.

После копирования на компьютер изображения нельзя просматривать с помощью фотоаппарата.

- Скопируйте их в папку, распознаваемую фотоаппаратом, например “101MSDCF” (стр. 96).
- Правильно выполните процедуры (стр. 100).

“Memory Stick Duo”

Не удается вставить карту памяти “Memory Stick Duo”.

- Вставьте ее в правильном направлении.

Карта памяти “Memory Stick Duo” была отформатирована по ошибке.

- При форматировании все данные, имеющиеся на карте памяти “Memory Stick Duo”, удаляются. Они не подлежат восстановлению.

Внутренняя память

Невозможно воспроизводить или записывать изображения, используя внутреннюю память.

- В фотоаппарат вставлена карта памяти “Memory Stick Duo”. Извлеките ее.

Не удается скопировать данные, хранящиеся во внутренней памяти, на карту памяти “Memory Stick Duo”.

- Карта памяти “Memory Stick Duo” заполнена. Скопируйте изображение на карту памяти “Memory Stick Duo” с достаточной свободной емкостью.

Не удается скопировать данные, хранящиеся на карте памяти “Memory Stick Duo” или в компьютере, во внутреннюю память.

- Эта функция недоступна.

Печать

См. раздел “PictBridge-совместимый принтер”, а также следующие пункты.

Изображения печатаются с обрезанными краями.

- На некоторых принтерах все края изображения могут быть обрезаны. Наиболее вероятно обрезка поперечного края изображения при печати изображений, снятых с настройкой режима [16:9].
- При печати изображений на принтере отключите параметры подгонки или печати без рамки. Обратитесь к изготовителю принтера за консультацией, предусмотрены ли у принтера данные функции или нет.
- При печати изображений в цифровом фотоателе выясните, возможна ли печать без обрезки по краям.

Невозможно распечатать изображения с датой.

- С помощью “Picture Motion Browser” можно печатать изображения с датой (стр. 92).
- Данный фотоаппарат не обладает функцией наложения дат на изображения. Однако, поскольку изображения, снятые этим фотоаппаратом, содержат информацию о дате записи, можно их распечатать и наложить дату, если принтер или программное обеспечение могут распознавать информацию Exif. Сведения о совместимости с информацией Exif можно получить у производителя принтера или программного обеспечения.
- При использовании услуг фотоателье попросите их наложить даты на изображения.

PictBridge-совместимый принтер

Невозможно установить соединение.

- Фотоаппарат не может быть непосредственно подключен к принтеру, несовместимому со стандартом PictBridge. Выясните у изготовителя принтера, является ли принтер PictBridge-совместимым или нет.
- Проверьте, включен ли принтер, и может ли он быть подключен к фотоаппарату.
- Установите для [Подсоед USB] значение [PictBridge] (стр. 75).
- Отключите и снова подключите многофункциональный кабель. Если принтер отображает сообщение об ошибке, обратитесь к инструкции по эксплуатации, прилагаемой к принтеру.

Невозможно выполнить печать изображений.

- Проверьте, правильно ли подключен многофункциональный кабель к фотоаппарату и принтеру.
- Включите принтер. Подробную информацию см. в инструкциях по эксплуатации, прилагаемых к принтеру.
- При выборе параметра [Выход] во время печати, возможно, изображения не будут напечатаны. Отключите и снова подключите многофункциональный кабель. Если все же не удастся выполнить печать изображений, отключите многофункциональный кабель, выключите, а затем снова включите принтер и снова подключите многофункциональный кабель.
- Печать видеосъемки невозможна.
- Печать изображений, снятых с помощью других фотоаппаратов, или изображений, измененных с помощью компьютера, может быть невозможна.

Печать отменена.

- Обязательно отсоединяйте многофункциональный кабель до исчезновения метки  (соединение PictBridge).

Невозможно вставить дату или выполнить печать изображений в индексном режиме.

- Принтер не поддерживает эти функции. Обратитесь к изготовителю принтера за консультацией, предусмотрены ли у принтера данные функции или нет.
- На некоторых моделях принтеров нельзя вставить дату в индексном режиме. Обратитесь к изготовителю принтера за консультацией.

Выполняется печать символов “---- --” на участке изображения для вставки даты.

- Для изображения не записана дата, поэтому нельзя вставить дату. Установите для параметра [Дата] значение [Выкл] и выполните печать изображения еще раз (стр. 108).

Невозможно выбрать размер печати.

- Обратитесь к изготовителю принтера за консультацией, может ли принтер обеспечить нужный размер.

Невозможно выполнить печать изображения выбранного размера.

- При использовании бумаги другого размера после подсоединения принтера к фотоаппарату отсоедините и снова подсоедините многофункциональный кабель.
- Настройки печати фотоаппарата отличаются от настроек принтера. Измените настройки фотоаппарата (стр. 108) или принтера.

Работа фотоаппарата невозможна после отмены печати.

- Подождите немного, пока принтер выполняет отмену. Для этого может понадобиться некоторое время в зависимости от принтера.

Прочее

Невозможно сбросить номер файла.

- При замене носителя для записи снова начать нумерацию файлов с помощью фотоаппарата не удастся. Чтобы снова начать нумерацию файлов, отформатируйте карту памяти “Memory Stick Duo” (стр. 70, 73) или внутреннюю память, а затем снова инициализируйте настройки (стр. 74). Однако при этом будут удалены данные на карте памяти “Memory Stick Duo” или внутренней памяти, а все настройки, включая дату, будут инициализированы.

При выдвинутом объективе фотоаппарат не работает.

- Не пытайтесь принудительно переместить объектив, если он не перемещается.
- Вставьте заряженную батарейку и вновь включите фотоаппарат.

Объектив покрылся влагой.

- Произошла конденсация влаги. Выключите фотоаппарат и оставьте его примерно на час перед использованием.

Объектив не перемещается при выключенном фотоаппарате.

- Батарейный блок разряжен. Замените заряженным батарейным блоком.

Фотоаппарат нагревается при использовании его в течение длительного времени.

- Это не является неисправностью.

При включении фотоаппарата появляется экран установки часов.

- Установите дату и время еще раз (стр. 82).
- Разрядилась встроенный резервный аккумуляторный батарейный блок. Установите заряженный батарейный блок, выключите фотоаппарат и оставьте его на 24 часа.

Требуется изменить дату или время.

- Установите дату и время еще раз (стр. 82).

Индикация самодиагностики

Если отображается код, начинающийся с буквы алфавита, это значит, что работает функция самодиагностики фотоаппарата. Две последние цифры (обозначенные как □□) изменяются в зависимости от состояния фотоаппарата.

Если не удастся решить проблему даже после нескольких применений следующих способов устранения, возможно, фотоаппарат нуждается в ремонте. Обратитесь к дилеру Sony или в местный уполномоченный сервисный центр Sony.

C:32:□□

- Неисправен механизм фотоаппарата. Выключите и снова включите питание.

C:13:□□

- Фотоаппарат не может считывать данные с карты памяти “Memory Stick Duo” или записывать их на нее. Попробуйте выключить и снова включить фотоаппарат или извлечь и снова установить карту памяти “Memory Stick Duo” несколько раз.
- Во внутренней памяти произошла ошибка форматирования, или вставлена неотформатированная карта памяти “Memory Stick Duo”. Отформатируйте внутреннюю память или карту памяти “Memory Stick Duo” (стр. 70, 73).
- Для этого фотоаппарата нельзя использовать вставленную карту памяти “Memory Stick Duo” или повреждены данные. Вставьте новую карту памяти “Memory Stick Duo”.

E:61:□□

E:62:□□

E:91:□□

- Произошел сбой в работе фотоаппарата. Выполните инициализацию установок фотоаппарата (стр. 74), затем снова включите питание.

Сообщения

При появлении следующих сообщений следуйте инструкциям.



- Низкий уровень заряда батареи. Немедленно зарядите батарейный блок. В зависимости от условий использования и типа батарейного блока индикатор может мигать, даже если время оставшегося заряда батареи еще составляет от 5 до 10 минут.

Для использования только с совместимой батарейкой

- Установленная батарея не является батарейным блоком NP-BG1.

Ошибка системы

- Выключите и снова включите питание.

Ошибка внутр. памяти

- Выключите и снова включите питание.

Вставьте снова карту памяти Memory Stick

- Вставьте карту памяти “Memory Stick Duo” правильно.
- Для этого фотоаппарата нельзя использовать вставленную карту памяти “Memory Stick Duo” (стр. 130).
- Карта памяти “Memory Stick Duo” повреждена.
- Область контактов карты памяти “Memory Stick Duo” загрязнена.

Ошибка типа Memory Stick

- Для этого фотоаппарата нельзя использовать вставленную карту памяти “Memory Stick Duo” (стр. 130).

Нет доступа к Memory Stick В доступе отказано

- Используется карта памяти “Memory Stick Duo” с функцией управления доступом.

Ошибка форматирования карты памяти Memory Stick Ошибка форматирования внутренней памяти

- Отформатируйте носитель еще раз (стр. 70 и 73).

Карта памяти Memory Stick заблокирована

- Используется карта памяти “Memory Stick Duo” с переключателем защиты от записи, который установлен в положение LOCK. Установите переключатель в положение записи.

Нет места на внутренней памяти Нет места на карте памяти Memory Stick

- Удалите ненужные изображения или файлы (стр. 37).

Только чтение памяти

- Этот фотоаппарат не может выполнять запись изображений на эту карту памяти “Memory Stick Duo” или их удаление с нее.

Нет снимков

- Во внутреннюю память не были записаны изображения, которые можно воспроизвести.
- На карту памяти “Memory Stick Duo” не были записаны изображения, которые можно воспроизвести.
- Выбранная папка не содержит файл, который можно воспроизвести в режиме показа слайдов.

Ошибка папки

- Папка, имеющая номер с такими же первыми тремя цифрами, уже существует на карте памяти “Memory Stick Duo” (например, 123MSDCF и 123ABCDE). Выберите другую папку или создайте новую (стр. 70, 71).

Создан дополн папок невозм

- Папка, имя которой начинается с “999”, существует на карте памяти “Memory Stick Duo”. В данном случае невозможно создать другие папки.

Ошибка файла

- При воспроизведении изображения произошла ошибка. Корпорация Sony не гарантирует воспроизведение файлов изображений на фотоаппарате, если эти файлы были обработаны с помощью компьютера или записаны на другом фотоаппарате.

Папка только для чтения

- Выбрана папка, которую невозможно назначить в качестве папки для записи на фотоаппарате. Выберите другую папку (стр. 71).

Файл защищен

- Снимите защиту (стр. 64).

Превышен размер изобра

- Воспроизводится изображение, размер которого не поддерживается на данном фотоаппарате.

Неправильное действие

- Предпринята попытка воспроизведения файла, который не поддерживается этим фотоаппаратом.
- Выбрана функция, которую нельзя использовать для видеосъемки.

(индикатор предупреждения о вибрации)

- Из-за недостаточной освещенности может иметь место дрожание фотоаппарата. Используйте вспышку, включите функцию устойчивой съемки или установите фотоаппарат на штатив для обеспечения устойчивости фотоаппарата.

640 (Высококач) невозможно

- Видео с качеством 640(Высококач) можно записывать только на карту памяти “Memory Stick PRO Duo”. Вставьте карту памяти “Memory Stick PRO Duo” или установите размер изображения, отличный от [640(Высококач)].

Режим макро не дейст

- При текущих настройках макросъемка невозможна (стр. 28, 32).

Установки вспышки не могут быть изменены

- При текущих настройках использование вспышки невозможно (стр. 28, 32).

Выбрано максимальное количество изображений

- Можно выбрать до 100 изображений. Снимите флажок.

Недостаточн заряд батареи

- При копировании изображения, записанного во внутреннюю память, на карту памяти “Memory Stick Duo”, используйте полностью заряженную батарею.

Принтер занят
Ошибка бумаги
Нет бумаги
Ошибка чернил
Низкий уровень печатной краски
Нет печатной краски

- Проверьте принтер.

Ошибка принтера

- Проверьте принтер.
- Проверьте, не повреждено ли изображение, печать которого требуется выполнить.



- Передача данных на принтер возможно еще не завершена. Не отсоединяйте многофункциональный кабель.

Обработка

- Принтер отменяет текущее задание печати. До завершения этой операции печать выполнить невозможно. Для этого может потребоваться время в зависимости от принтера.

Ошибка музыки

- Удалите музыкальный файл или замените его обычным музыкальным файлом.
- Выполните функцию [Формат музык], затем загрузите новые музыкальные файлы.

Формат музыки

- Выполните [Формат музык].

Неправильное действие
Подача выход. сигнала HD (1080i)...

- Предпринята попытка воспроизведения видео.
- Предпринята попытка использовать функцию [Ретуширование].

Подача выходного ТВ-сигнала...

- Фотоаппарат воспроизводит изображения в режиме показа слайдов.

Красные глаза не обнаружены

- Убрать эффект красных глаз, возможно, не удастся, что зависит от изображения.

Выкл питан и вкл его снова

- Неисправен объектив.

Снимите крышку объект. и выкл. питание, а потом снова включите

- Снимите крышку объект. и выкл. питание, а потом снова включите.

Автоспуск не срабатывает

- При этих настройках функция автоспуска недоступна.



Использование фотоаппарата за границей — источники питания

Можно использовать фотоаппарат, зарядное устройство (прилагается) и адаптер переменного тока AC-LS5K (не прилагается) в любой стране или регионе, где используется напряжение переменного тока от 100 В до 240 В, 50/60 Гц.

- **Не используйте электронный трансформатор (дорожный преобразователь), так как это может привести к неправильной работе.**

Карта памяти “Memory Stick Duo”

Карта памяти “Memory Stick Duo” представляет собой компактный носитель на базе микрочипа, предназначенный для записи данных. Типы карт памяти “Memory Stick Duo”, которые могут использоваться с этим фотоаппаратом, перечислены в приведенной ниже таблице. Однако надлежащая работа не может гарантироваться для всех функций карты памяти “Memory Stick Duo”.

Тип “Memory Stick”	Запись/ Воспроизведение
Memory Stick Duo (без MagicGate)	○*2
Memory Stick Duo (с MagicGate)	○*1
MagicGate Memory Stick Duo	○*1*2
Memory Stick PRO Duo	○*1*4
Memory Stick PRO-HG Duo	○*1*3*4

- ¹⁾ Карты памяти “Memory Stick Duo”, “MagicGate Memory Stick Duo” и “Memory Stick PRO Duo” имеют функции MagicGate. MagicGate - это технология защиты авторских прав на основе технологии шифрования. Запись/воспроизведение данных, для которых требуются функции MagicGate, нельзя выполнить с помощью этого фотоаппарата.
- ²⁾ Фотоаппарат не поддерживает скоростную передачу данных с использованием параллельного интерфейса.
- ³⁾ Этот фотоаппарат не поддерживает 8-битную параллельную передачу данных. Поддерживает 4-битную параллельную передачу данных, эквивалентную карте памяти “Memory Stick PRO Duo”.
- ⁴⁾ Может быть выполнена видеосъемка с размером изображения [640(Высококач)].

- Это устройство поддерживает карты памяти “Memory Stick Micro” (“M2”). “M2” – это аббревиатура от “Memory Stick Micro”.
- Работа карты памяти “Memory Stick Duo”, отформатированной на компьютере, с данным фотоаппаратом не гарантируется.
- Скорости чтения/записи данных различаются в зависимости от сочетания используемых карт памяти “Memory Stick Duo” и оборудования.
- Не извлекайте карту памяти “Memory Stick Duo” во время чтения или записи данных.
- Данные могут быть повреждены в следующих случаях:
 - при извлечении карты памяти “Memory Stick Duo” или выключении питания фотоаппарата во время операции чтения или записи;
 - при использовании карты памяти “Memory Stick Duo” в местах, подверженных статическому электричеству или электрическим помехам.
- Рекомендуется создание резервных копий важных данных на жестком диске компьютера.
- Делая записи в области для надписей, не надавливайте на нее сильно.
- Не прикрепляйте никаких этикеток ни на саму карту памяти “Memory Stick Duo”, ни на адаптер для карт памяти Memory Stick Duo.
- При транспортировке или хранении карты памяти “Memory Stick Duo” поместите ее в прилагаемый к ней футляр.
- Не прикасайтесь к области контактов карты памяти “Memory Stick Duo” рукой или металлическим предметом.
- Не ударяйте, не сгибайте и не роняйте карту памяти “Memory Stick Duo”.
- Не разбирайте и не модифицируйте карту памяти “Memory Stick Duo”.
- Не подвергайте карту памяти “Memory Stick Duo” воздействию воды.
- Не оставляйте карту памяти “Memory Stick Duo” в доступных для маленьких детей местах. Они могут случайно проглотить ее.

- Не вставляйте никакие предметы, кроме карты памяти “Memory Stick Duo”, в слот Memory Stick Duo. В противном случае это может привести к неисправности.
- Не используйте и не храните карту памяти “Memory Stick Duo” в следующих условиях.
 - в местах с высокой температурой, например в салоне автомобиля, находящегося на стоянке под воздействием прямых солнечных лучей;
 - в местах, подверженных воздействию прямых солнечных лучей;
 - во влажных местах или местах с наличием коррозионных веществ.

Примечания об использовании адаптера для карт памяти Memory Stick Duo (не прилагается)

- Для использования карты памяти “Memory Stick Duo” с устройствами, совместимыми с “Memory Stick”, не забудьте вставить карту памяти “Memory Stick Duo” в адаптер для карт памяти Memory Stick Duo. Если вставить карту памяти “Memory Stick Duo” в устройство, совместимое с “Memory Stick”, без адаптера для карт памяти Memory Stick Duo, то, возможно, ее не удастся извлечь из устройства.
- Вставляя карту памяти “Memory Stick Duo” в адаптер для карт памяти Memory Stick Duo, убедитесь, что карта памяти “Memory Stick Duo” находится в правильном положении, затем вставьте ее до упора. Неправильная вставка может привести к неисправности.
- При использовании карты памяти “Memory Stick Duo” с адаптером для карт памяти Memory Stick Duo с устройством, совместимым с “Memory Stick”, убедитесь, что адаптер для карт памяти Memory Stick Duo вставлен в правильном направлении. Следует учесть, что неправильное использование может привести к повреждению оборудования.
- Не вставляйте адаптер для карт памяти Memory Stick Duo в устройство, совместимое с “Memory Stick”, без карты памяти “Memory Stick Duo”. Это может привести к неисправности аппарата.

Примечания об использовании карты памяти “Memory Stick PRO Duo” (не прилагается)

Для данного фотоаппарата гарантируется надлежащая работа карты памяти “Memory Stick PRO Duo” емкостью до 16 ГБ.

Примечания об использовании карты памяти “Memory Stick Micro” (не прилагается)

- Для использования карты памяти “Memory Stick Micro” с этим фотоаппаратом, обязательно вставьте карту памяти “Memory Stick Micro” в адаптер для карт памяти “M2” размера Duo. Если вставить карту памяти “Memory Stick Micro” в фотоаппарат без адаптера для карт памяти “M2” размера Duo, возможно, не удастся извлечь ее из устройства.
- Не оставляйте карту памяти “Memory Stick Micro” в доступных для маленьких детей местах. Они могут случайно проглотить ее.

0 батарейном блоке

Зарядка батарейного блока

Рекомендуется выполнять зарядку батарейного блока при температуре окружающей среды от 10°C до 30°C. Возможно, батарейный блок не удастся зарядить полностью при температурах, выходящих за пределы указанного диапазона.

Эффективное использование батарейного блока

- Производительность батареи уменьшается в среде с низкой температурой. Поэтому продолжительность работы батарейного блока в холодных местах будет меньше. Для обеспечения более длительного времени работы батарейного блока рекомендуется выполнить описанные ниже действия.
 - Носите батарейный блок в кармане (ближе к телу), чтобы нагреть его, и подсоединяйте к фотоаппарату непосредственно перед началом съемки.
- При частом использовании вспышки или функции увеличения батарея быстро разряжается.
- Рекомендуется иметь с собой запасные батареи, рассчитанные на время, вдвое-втрое превышающее предполагаемое время съемки, и перед началом реальной съемки делать пробные снимки.
- Избегайте попадания воды на батарейный блок. Батарейный блок не является водостойким.
- Не оставляйте батарейный блок в чрезмерно нагретых местах, например салоне автомобиля или под прямыми солнечными лучами.

Хранение батарейного блока

- Перед хранением полностью разрядите батарейный блок, и храните его в сухом прохладном месте. Чтобы поддерживать батарейный блок в рабочем состоянии во время его хранения, хотя бы один раз в год полностью заряжайте и полностью разряжайте его в фотоаппарате.
- Чтобы израсходовать заряд батарейного блока, оставьте фотоаппарат включенным в режиме показа слайдов (стр. 57), пока заряд не будет израсходован.
- Для предотвращения коррозии контактов, короткого замыкания и т.д. при переноске и хранении используйте только входящий в комплект батарейный футляр.

Срок службы батареи

- Срок службы батареи ограничен. С течением времени и по мере использования емкость батареи снижается. Если время между зарядками значительно сократилось, возможно, следует заменить батарею.
- Срок службы батареи отличается в зависимости от условий ее хранения, условий работы и окружающей среды, в которой используется каждый батарейный блок.

Зарядное устройство

Зарядное устройство

- Не заряжайте никакие другие батарейные блоки, кроме батарейного блока типа NP-BG, в прилагаемом к фотоаппарату зарядном устройстве. Батареи других типов могут потечь, перегреться или взорваться при попытке их зарядить, могут вызвать травмы в виде поражения током и ожогов.
- Извлеките заряженный батарейный блок из зарядного устройства. Если оставить заряженный батарейный блок в зарядном устройстве, срок службы батареи может сократиться.
- Если мигает индикатор CHARGE, извлеките заряжаемый батарейный блок, а затем снова вставьте такой же батарейный блок в фотоаппарат до щелчка. Если индикатор CHARGE снова будет мигать, это может указывать на сбой в работе батарей или на то, что установлен батарейный блок другого типа. Убедитесь, что установлен батарейный блок указанного типа. Если используется батарейный блок не указанного типа, извлеките батарейный блок, замените его новым или другим и проверьте, правильно ли работает зарядное устройство. Если зарядное устройство работает правильно, может иметь место ошибка батареи.



- А**
Авто ориент..... 81
Авто Просмотр..... 81
автофокусировка..... 8
- Б**
Баланс белого 53
батарейный блок 132
бленда объектива 17
блокировка АФ 52
брекетинг экспозиции 47
- В**
Видеовыход 76
Внутренняя память 24
Вспышка (баланс белого) 54
Вспышка (съемка) 14
Выбор папки 67
Выбор сцены 30, 44
Выпуклый объектив..... 63
- Г**
гистограмма..... 23
громкость 35
- Д**
Дата 82, 109
диафрагма 10
Диск переключения режимов 25
Дневной свет 53
- Е**
Естественный 47
- З**
Загруз.музык..... 101
зарядное устройство 133
Защитить..... 64
- Звук..... 74
- И**
Изм папку ЗАПИСИ 71
имя файла 96
Индексный дисплей..... 57
индексный экран..... 36
индикатор 19
Индикатор блокировки АЭ/АФ 26, 52
индикация самодиагностики..... 125
Инициализац. 74
Интеллектуальное увеличение 79
использование фотоаппарата за границей 129
- К**
качество изображения 12, 14
компьютер..... 88
копирование изображений..... 94, 102
программное обеспечение 90
просмотр файлов изображений, сохраненных на компьютере, с помощью фотоаппарата 100
рекомендуемая компьютерная среда 89, 102
Macintosh 102
Windows 88
компьютер Macintosh ... 102
рекомендуемая компьютерная среда 102
- компьютер Windows 88
рекомендуемая компьютерная среда 89
Контрастность 55
копирование изображений на компьютер 94
Копировать 72
Коррекция красных глаз 64
Кросс-фильтр 63
- Л**
Лампа накалив 54
Линия сетки 78
- М**
Макро 28
медленная синхронизация 28
Медленный затвор NR 20
меню
просмотр 61
съемка 44
элементы 43
Меню просмотра 61
местная фотометрия..... 49
Место хранения файлов 96
Место хранения файлов изображений и имени файлов 96
метка команды печати 111
многофункциональный кабель 94, 108
многошаблонная фотометрия 49
Монитор 78
Музык. Инструмент 101
музыка 59
Мульти АФ 50
Мультиразъем 84, 94, 108

Мягкий фокус.....62

Н

нажатие наполовину8

недозаэкспонирование10

О

Облачный.....53

Обозначение частей.....15

Один78

Одиночное изобр.57

оптическое увеличение
.....27, 79

Основные установки 174

Основные установки 275

П

папка67

Выбор67

изменение.....71

создание70

Перекрестие местной
фотометрии49

переходное кольцо17

переэкспонирование10

Печать66, 106

Печать в фотоателье110

Пиксел12

ПК88

Пляж.....31

Поворот.67

Подгонка64

подключение

компьютер94

принтер108

телевизор84

Подсветка AF77

Подсоед USB75

портретный режим при
сумеречном освещении
.....31

Предупреждающие
индикаторы и
сообщения 125

Предустановка фокусного
расстояния 51

Преобр.объектив 18, 80

принудительная вспышка
включена28

принудительная вспышка
выключена28

программное обеспечение
.....90, 92, 101

Просмотр изображений
.....35

прямая печать107

Пятно AF51

Р

Размер изображения
.....12, 44

размытость9

разъём DC IN.....16

Рамка диапазона АФ в
видеоискателе.....50

Распознавание лиц45

расширение100

Регулировка EV23, 49

режим автоматич. регулир.
.....26

Режим AF78

режим вспышки.....28

режим Высок. чувствит.
.....31

Режим ЗАПИСИ46

Режим измер49

режим Ландшафт31

Режим момент.снимок31

Режим программной
автоматической
съемки25

режим ручной экспозиции
.....33

Режим Снег31

режим Сумерки31

Режим Усов.съемка
спорт.событ.31

Режим Фейерверки31

резкость56

Ретуширование61

С

Сепия.....48

Серия.....46

Скорость спуска затвора
.....10

Слайд57, 61

Созд папку ЗАПИСИ.....70

Средство Memory Stick ..70

съемка44

Видеосъемка26, 27

Фотосъемка.....26

Т

таймер автоспуска29

телевизор84

Точное цифровое
увеличение.....79

Туман.....118

У

увеличение27

увеличение при
воспроизведении35

Удаление изображений...37

Удалить61

Формат70, 73

удерживание
фотоаппарата.....26

Ум.эфф.кр.глаз55

Управление памятью70

Уров. вспышки54

установка90

Установки74

Установки съемки 177

Установки съемки 2.....	81
Установки часов.....	82
Устранение неисправностей.....	113
Устр-во внутр.памяти.....	73

Ф

Флуоресцентный свет 1, 2, 3.....	53
фокусировка.....	8, 27, 50
Формат.....	70, 73
Формат музык.....	101
Функц.справ.....	74

Ц

Цвет.....	11
Цветовой режим.....	47
Центр AF.....	50
центральная фотометрия	49
Цифров увелич.....	79

Ч

Частично поддерж. цвет	62
Черн-Бел.....	48

Э

экран	
изменение индикации	23
индикатор.....	19
подсветка экрана ЖКД	23
Экран ЖКД.....	23
Экспозиция.....	10

Я

Яркий.....	47
------------	----

A-Z

COMPONENT.....	75
----------------	----

DirectX.....	90
DISP.....	23
DPOF.....	66, 110
DRO.....	55
EV.....	49
HOME.....	39
ISO.....	10, 11, 48
JPG.....	97
Language Setting.....	83
Mass Storage.....	75
“Memory Stick Duo”.....	130
MPG.....	97
Music Transfer.....	101, 103
NTSC.....	76
OC.....	89, 102
PAL.....	76
PictBridge.....	75, 107
Picture Motion Browser ...	92
SETUP.....	56
SteadyShot.....	56
VGA.....	13

Примечания по лицензии

Фотоаппарат поставляется с программным обеспечением “С Library”, “Expat” и “zlib”. Мы предоставляем это программное обеспечение на основе лицензионных соглашений с соответствующими владельцами авторского права. По просьбам владельцев авторского права на данные программные приложения мы должны предоставить вам следующую информацию. Прочитайте следующие разделы.

Прочитайте файл “license1.pdf” в папке “License” на диске CD-ROM. Там имеются лицензии (на английском языке) на программное обеспечение “С Library”, “Expat” и “zlib”.

О программном обеспечении, к которому применяются лицензии GNU GPL/LGPL

С данным фотоаппаратом предоставляется программное обеспечение, на которое распространяется следующая лицензия GNU General Public License (далее “GPL”) или лицензия GNU Lesser General Public License (далее “LGPL”).

Настоящим мы информируем, что у вас есть право получать доступ, изменять и повторно распределять исходный код для данного программного обеспечения в соответствии с условиями прилагаемых лицензий GPL/LGPL. Исходный код доступен на веб-узле. Для его загрузки используйте следующий адрес URL.

<http://www.sony.net/Products/Linux/>

Мы бы предпочли, чтобы вы не обращались к нам по вопросам, связанным с содержимым исходного кода.

Прочитайте файл “license2.pdf” в папке “License” на диске CD-ROM. Там имеются лицензии “GPL” и “LGPL” (на английском языке). Для просмотра файла PDF необходима программа Adobe Reader. Если она не установлена на вашем компьютере, ее можно загрузить со следующей веб-страницы Adobe Systems: <http://www.adobe.com/>

Дополнительная информация по данному изделию и ответы на часто задаваемые вопросы могут быть найдены на нашем Web-сайте поддержки покупателей.

<http://www.sony.net/>