

SONY[®]

3-261-844-21 (1)

FM/AM Compact Disc Player

Руководство по эксплуатации

Об установке и подключении данного устройства читайте в прилагаемом руководстве по установке и подключению.

COMPACT
disc
DIGITAL AUDIO

CDX-R3000

© 2004 Sony Corporation



Добро пожаловать!

Благодарим вас за приобретение проигрывателя компакт-дисков Sony. Оценить его разнообразные возможности вам помогут:

- **Дополнительно приобретаемые аксессуары для управления**

Планшетный пульт дистанционного управления RM-X114

Вращающийся блок управления RM-X4S

**CLASS 1
LASER PRODUCT**

ЛАЗЕРНОЕ УСТРОЙСТВО КЛАССА 1

Эта этикетка находится на нижней стороне привода устройства.

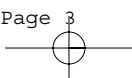

Содержание

Расположение элементов управления	4
Меры предосторожности	5
Примечания по компакт-дискам	6

Подготовка к работе

Перезагрузка устройства	7
Снятие передней панели	7
Установка часов	8

Проигрыватель компакт-дисков

Воспроизведение дисков	9
Отображения на дисплее	10
Повторное воспроизведение треков – Функция Repeat Play	10
Воспроизведение треков в произ- вольном порядке – Функция Shuffle Play	10

Радиоприемник

Автоматическое сохранение радиостанций – Функция VTM	11
Прием радиостанций, сохраненных в памяти устройства	11
Сохранение в памяти только нужных станций	12

Другие функции

Использование вращающегося пульта управления	12
Настройка характеристик звука	13
Быстрое приглушение звука	13
Изменение установок звука и дисплея – Меню	14
Установки эквалайзера (EQ3)	15

Дополнительная информация

Обслуживание	16
Извлечение устройства	17
Технические характеристики	18
Устранение неисправностей	19
Отображения при ошибках/ Сообщения	20

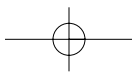
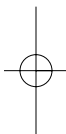

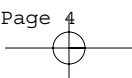

Расположение элементов управления

Подробнее см. указанные страницы.

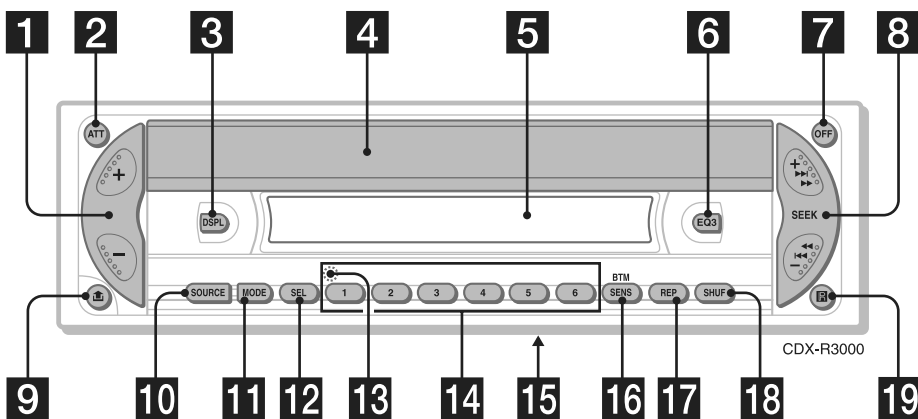

1 Кнопка **VOLUME +/-** (громкость +/-)

2 Кнопка **ATT** (приглушение звука) 13

3 Кнопка **DSPL** (изменение режима работы дисплея) 8, 10

4 Защитная створка **OPEN/EJECT** (открыть) 9

5 Окно дисплея

6 Кнопка **EQ3** 15

7 Кнопка **OFF**(остановка воспроизведения/выключение питания)* 7, 9

8 Кнопка **SEEK +/-** (поиск +/-)
Радио:
автоматическая настройка на радиостанции/поиск радиостанций вручную.
CD:
пропуск трека/перемотка трека назад и вперед.

9 Кнопка  (разблокирование передней панели) 7

10 Кнопка **SOURCE** (выключение питания/радио/CD)

Выбор источника.

11 Кнопка **MODE** (режим)

Смена операций.

12 Кнопка **SEL** (выбор)

Выбор параметра.

13 Кнопка **перезагрузки RESET** (расположена на передней стороне корпуса устройства за передней панелью) 7

14 **Номерные кнопки** 14

Сохранение нужных радиостанций на каждой номерной кнопке.

15 **Переключатель полосы частот** (расположен на нижней стороне корпуса устройства)

См. раздел «Переключатель полосы частот» в руководстве по установке и подключению.

16 Кнопка **SENS/BTM** (сохранение лучшей настройки) 11, 12

17 Кнопка **REP** (повтор) 10

18 Кнопка **SHUF** (воспроизведение в произвольном порядке) 10

19 **Датчик планшетного пульта дистанционного управления**

* **Будьте осторожны при установке в автомобиль, в замке зажигания которого не предусмотрено положение ACC (аксессуары).**

Включив зажигание, обязательно нажмите и удерживайте кнопку **(OFF)** данного устройства до тех пор, пока дисплей не погаснет.

Иначе дисплей не выключится, что может привести к разрядке аккумуляторной батареи автомобиля.

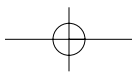

Планшетный пульт дистанционного управления RM-X114 (приобретается отдельно)

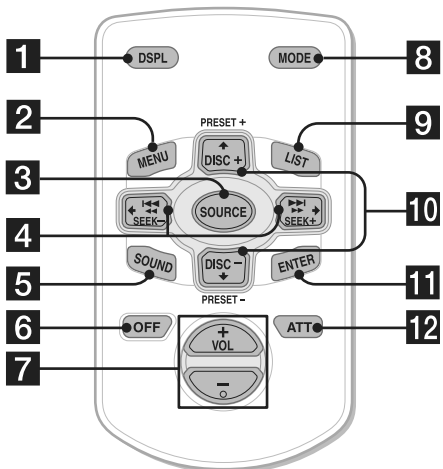

Кнопки на пульте дистанционного управления (ДУ), соответствующие кнопкам на основном блоке, выполняют те же функции.

- 1 Кнопка DSPL (дисплей)
- 2 Кнопка MENU (меню)*
- 3 Кнопка SOURCE (выбор источника)
- 4 Кнопка SEEK (поиск -/+)
- 5 Кнопка SOUND (звук)
- 6 Кнопка OFF (остановка воспроизведения/выключение питания)
- 7 Кнопка VOL +/- (громкость +/-)
- 8 Кнопка MODE (режим)
- 9 Кнопка LIST* (список)
- 10 Кнопки DISC*/PRESET (+/-)
- 11 Кнопка ENTER* (ввод)
- 12 Кнопка ATTE (приглушение звука)

* Не предусмотрено для данного устройства.

Примечание

Если вы выключили дисплей данного проигрывателя нажатием кнопки (OFF), то не сможете управлять проигрывателем с помощью пульта ДУ, пока не нажмете кнопку (SOURCE) на корпусе или не активируете проигрыватель, установив в него компакт-диск.

Совет

Подробно о том, как производить замену элементов питания, см. раздел «Замена литиевой батарейки» (стр. 16).

Меры предосторожности

- Если ваш автомобиль был припаркован на солнце, подождите некоторое время, чтобы проигрыватель остыл, прежде чем включать его.
- Антенна выдвигается автоматически, когда проигрыватель включен.

Если у вас возникли вопросы или проблемы, связанные с данным проигрывателем, но не описанные в этом руководстве по эксплуатации, обратитесь за консультацией к ближайшему дилеру фирмы Sony.

Конденсация влаги

В дождливый день или при большой влажности воздуха на линзах звукозаписывающего диска данного проигрывателя может скапливаться влага. Если это произошло, проигрыватель не будет функционировать нормально. В таком случае извлеките из проигрывателя компакт-диск и подождите около часа, чтобы влага испарилась.

Поддержание высокого качества звучания

Будьте внимательны, чтобы не пролить сок или другие прохладительные напитки на проигрыватель или компакт-диски.

Примечания по компакт-дискам

- Чтобы содержать диски в чистоте, не касайтесь поверхности дисков. Берите диски за края.
- Храните диски в коробках или в специальных чехлах для дисков, когда вы ими не пользуетесь.
- Берегите диски от воздействия высоких температур. Не оставляйте диски в припаркованных автомобилях или на передней/задней панели автомобиля.

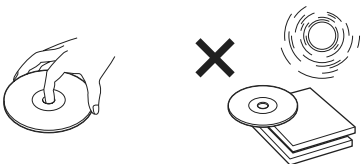

- Не приклеивайте к дискам наклейки, не используйте диски, надписанные липкими или оставляющими отпечатки чернилами. При использовании такие диски могут прекратить вращаться, что может стать причиной неисправности или поломки диска.

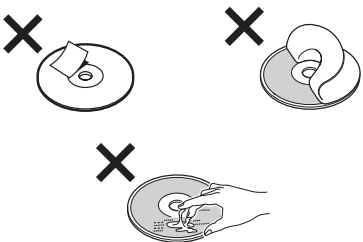

- Не используйте диски с приклеенными этикетками. Использование таких дисков может вызвать следующие неисправности:
 - Диск будет невозможно извлечь из дисковода (в результате того, что этикетка отклеится и попадет в механизм, открывающий дисковод).
 - Корректное считывание аудиоданных будет невозможно (т.е. при воспроизведении будет невозможно) в результате того, что под воздействием высокой температуры этикетка может сжаться и деформировать диск.
- Диски неправильной формы (например, в виде сердца или звезды или квадратные диски) не могут воспроизводиться на данном проигрывателе. Попытка установить такой диск может повредить проигрыватель, поэтому не используйте такие диски.
- Не воспроизводите на данном проигрывателе компакт-диски диаметром 8 см.

- Прежде чем воспроизводить диск, протрите его специальной чистящей тканью (имеется в продаже). Протирайте каждый диск от центра к краям. Не используйте для чистки дисков такие растворители, как бензин или разбавитель, имеющиеся в продаже чистящие средства, или спрей-антистатик для аналоговых дисков.



Замечания о дисках CD-R/CD-RW

- На данном проигрывателе можно воспроизводить диски формата CD-R (записываемые компакт-диски) и CD-RW (перезаписываемые компакт-диски), предназначенные для использования с аудиоустройствами. На дисках формата CD-R и CD-RW, предназначенных для использования с аудиоустройствами, должна быть следующая маркировка.



Следующие значки указывают, что диск не предназначен для воспроизведения на аудиоустройствах.



- Некоторые диски формата CD-R и CD-RW могут не воспроизводиться на данном проигрывателе (это зависит от оборудования, применявшегося при записи диска).
- Диски формата CD-R и CD-RW с незакрытой сессией на данном проигрывателе воспроизводиться не будут*.

* Чтобы диски формата CD-R и CD-RW можно было прослушивать на проигрывателе, закончив запись, необходимо закрыть сессию.

Подготовка к работе

Перезагрузка устройства

Перед тем как впервые включить данный проигрыватель компакт-дисков, или после замены аккумулятора автомобиля, а также после изменений в подключении, проигрыватель необходимо перезагрузить.

Снимите переднюю панель и нажмите кнопку RESET заостренным предметом (например, шариковой ручкой).

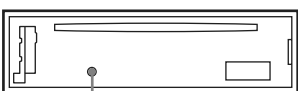

Кнопка RESET

Примечание

С нажатием кнопки RESET настройки часов и некоторые сохраненные в памяти проигрывателя данные будут удалены.

Снятие передней панели

Чтобы предотвратить возможную кражу проигрывателя, вы можете снять его переднюю панель.

Предупреждающий сигнал

Если вы установите замок зажигания в положение OFF, не сняв переднюю панель, в течение нескольких секунд будет слышен предупреждающий сигнал.

Если вы подключите дополнительно приобретенный усилитель вместо встроенного усилителя данного проигрывателя, предупреждающий сигнал звучать не будет.

1 Нажмите кнопку **OFF** *.

Воспроизведение компакт-диска и прием радио прекратится (подсветка дисплея и отображения сохранятся).

* Если в замке зажигания вашего автомобиля не предусмотрено положение ACC (аксессуары), обязательно выключайте проигрыватель, нажимая кнопку **OFF** до тех пор, пока дисплей не погаснет. Иначе дисплей не выключится, что может привести к разрядке аккумуляторной батареи автомобиля.

2 Нажмите , затем потяните переднюю панель на себя.

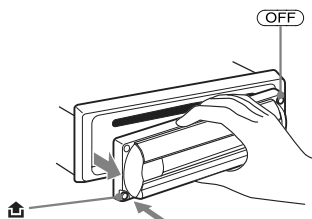

Примечания

- Если при снятии передней панели проигрыватель все еще включен, питание проигрывателя выключится автоматически, чтобы предотвратить повреждение колонок.
- Не роняйте переднюю панель, не нажимайте на нее и окно дисплея.
- Не подвергайте переднюю панель устройства воздействию высоких температур и влаги. Не оставляйте переднюю панель в припаркованном автомобиле или на передней/задней панели автомобиля.

Совет

При переноске передней панели кладите ее в прилагающийся чехол.

продолжение на следующей стр. →

Установка передней панели

Расположите отверстие (А) так, чтобы оно совпало со штырем (В) данного устройства (как показано на рисунке), затем слегка надавите на левую сторону передней панели во внутрь до щелчка.

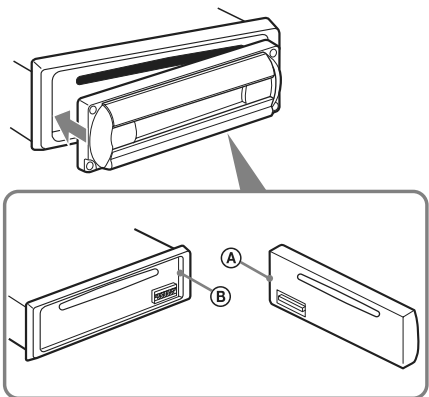

Примечание

Не кладите какие-либо предметы на внутреннюю поверхность передней панели.

Установка часов

Часы данного проигрывателя показывают время суток в 12-часовом формате.

Пример: как установить часы на 10:08.

- 1 Нажмите и удерживайте в течение 2 сек. кнопку (DSPL).**

На дисплее мигает индикация часов.



- 1 Нажимайте кнопку регулировки громкости (+/-), чтобы установить часы.**
- 2 Нажмите кнопку (SEL).**
На дисплее мигает индикация минут.
- 3 Нажимайте кнопку регулировки громкости (+/-), чтобы установить минуты.**

- 2 Нажмите кнопку (DSPL).**



Часы начнут показывать время. По окончании настройки часов дисплей вернется в обычный режим работы.

Проигрыватель компакт-дисков

Воспроизведение дисков

1 Откройте защитную створку.

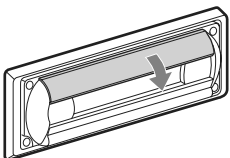

2 Вставьте диск стороной с изображением вверх.

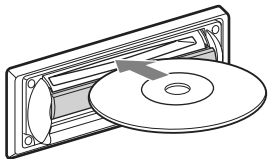

Воспроизведение начнется автоматически.

3 Закройте защитную створку.

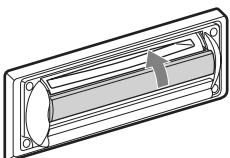

Если диск уже установлен в проигрыватель, несколько раз нажмите **(SOURCE)**, чтобы на дисплее появилась надпись «CD» и можно было начинать воспроизведение.

Чтобы	Нажмите
Остановить воспроизведение	(OFF)
Пропускать треки	(SEEK) (+/-)
– Автоматический музыкальный сенсор	(◀◀/▶▶) [один раз для каждого трека]
Перемотать вперед/назад	(SEEK) (+/-) (◀◀/▶▶)
– Поиск вручную	[держите до нужной точки]

Чтобы извлечь диск

1 Откройте защитную створку.

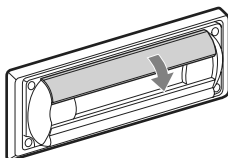

2 Нажмите на створку вниз.

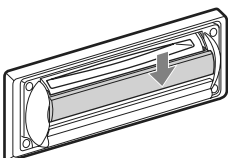

Диск извлечен.

Примечания

- Не закрывайте защитную створку во время извлечения или установки диска. Диск может застрять или повредиться.
- Если вы откроете защитную створку с силой, может произойти извлечение диска.
- Если кнопка **(SEEK) (+)** или **(SEEK) (-)** нажата при воспроизведении первого/последнего на диске трека, воспроизведение переходит к последнему/первому треку диска.
- Когда последний трек на диске заканчивается, воспроизведение начинается с первого трека диска.

Совет

Диск воспроизводится независимо от того, открыта или закрыта защитная створка.

Отображения на дисплее

На дисплее может отображаться следующее.

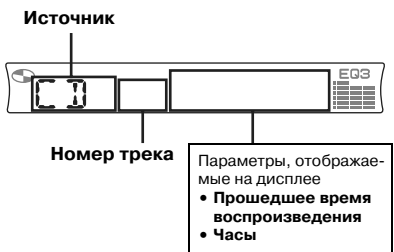

Чтобы	Нажмите
Переключить отображение на дисплее	DSPL

Повторное воспроизведение треков – Функция Repeat Play

По окончании воспроизведения текущего трека он будет воспроизведен повторно.

Во время воспроизведения нажимайте кнопку **REP, пока на дисплее не появится индикация «REP».**

Отображается индикация «REP».



Начинается повторное воспроизведение

Чтобы вернуться к обычному режиму воспроизведения, нажмите **REP** еще раз.

Воспроизведение треков в произвольном порядке – Функция Shuffle Play

Вы можете воспроизводить треки на диске в произвольном порядке.

Во время воспроизведения нажимайте кнопку **SHUF, пока на дисплее не появится индикация «SHUF».**

Отображается индикация «SHUF».

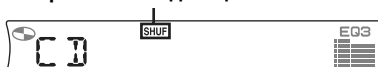

Начинается воспроизведение в произвольном порядке

Чтобы вернуться к обычному режиму воспроизведения, нажмите **SHUF** еще раз.

Радио

Данный проигрыватель может сохранить в памяти до 6 радиостанций каждого диапазона радиочастот (FM1, FM2, FM3, AM1 и AM2).

Внимание!

Если вы настраиваете радио во время управления автомобилем, во избежание аварийных ситуаций пользуйтесь функцией Best Tuning Memory.

Автоматическое сохранение радиостанций – Функция BTM

Эта функция позволяет проигрывателю выбирать радиостанции с самым сильным сигналом в пределах заданного диапазона и сохранять их по порядку следования частот.

- 1 Несколько раз нажмите кнопку **(SOURCE)**, чтобы выбрать радио.
- 2 Несколько раз нажмите кнопку **(MODE)**, чтобы выбрать диапазон частот.
- 3 Нажмите и удерживайте кнопку **(SENS)** (функция BTM) в течение 2 сек.

Проигрыватель сохраняет радиостанции на номерных кнопках в порядке следования частот.

Когда проигрыватель сохраняет в памяти радиостанцию, слышен звуковой сигнал.

Примечания

- Если из-за слабого сигнала возможен прием только небольшого количества радиостанций, настройки некоторых номерных станций останутся прежними.
- Если на дисплее указан номер радиостанции, проигрыватель начнет сохранять станции по порядку, начиная с отображаемой в данный момент станции.

Прием радиостанций, сохраненных в памяти устройства

- 1 Несколько раз нажмите кнопку **(SOURCE)**, чтобы выбрать радио.
- 2 Несколько раз нажмите кнопку **(MODE)**, чтобы выбрать диапазон частот.

- 3 Нажмите ту номерную кнопку (от ① до ⑥), на которой сохранена нужная радиостанция.

Если настройка на сохраненные радиостанции не работает

– Автоматическая настройка/режим Local Seek (местный поиск, прием только радиостанций с сильным сигналом)

Автоматическая настройка

Нажимайте **(SEEK)(+)** или **(SEEK)(-)**, чтобы вести поиск станции.

Поиск закончится тогда, когда проигрыватель начнет принимать радиостанцию. Повторяйте данную операцию до тех пор, пока не настроитесь на нужную станцию.

Режим Local Seek

Если проигрыватель слишком часто останавливается в режиме автоматической настройки, несколько раз нажмите кнопку **(SENS)** (функция BTM), пока на экране не появится индикация «LCL».

На дисплее отображается индикатор LCL



Проигрыватель будет настраиваться только на радиостанции с относительно сильным сигналом

Чтобы отменить режим Local Seek во время приёма в диапазоне FM, дважды нажмите кнопку **(SENS)** (BTM).

Примечание

Чтобы отменить режим Local Seek во время приема радиостанций диапазона AM, нажмите кнопку **(SENS)** (BTM) (индикация «LCL» исчезает с дисплея).

Совет

Если вы знаете частоту радиостанции, которую хотите слушать, нажмите и удерживайте **(SEEK)(+)** или **(SEEK)(-)**, чтобы найти приблизительную частоту, и затем нажимайте **(SEEK)(+)** или **(SEEK)(-)**, чтобы точно настроиться на нужную частоту (настройка ручную).

продолжение на следующей стр. →

Если качество приема радиостанций FM-диапазона неудовлетворительно – Режим моно

Во время радиоприема несколько раз нажмите кнопку **(SENS)** (функция BTM), пока на дисплее не появится индикация «MONO».

На дисплее отображается индикатор MONO

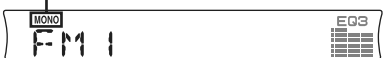

Звук улучшится, но прием радио будет монофоническим (индикация «ST» (стерео) исчезнет с дисплея)

Чтобы вернуться в обычный режим приема радио, нажмите кнопку **(SENS)** (BTM) (индикация «MONO» исчезает с дисплея).

Сохранение только нужных радиостанций

Вы можете вручную сохранить нужные радиостанции на номерных кнопках.

- 1 Несколько раз нажмите кнопку **(SOURCE)**, чтобы выбрать радио.
- 2 Несколько раз нажмите кнопку **(MODE)**, чтобы выбрать диапазон частот.
- 3 Нажмите **(SEEK (+))** или **(SEEK (-))**, чтобы настроиться на радиостанцию, которую хотите сохранить.
- 4 Нажмите и удерживайте в течение 2 сек. номерную кнопку (от ① до ⑥), на которой должна быть сохранена нужная радиостанция, пока на дисплее не появится индикация «MEM».

На дисплее появляется индикация номерной кнопки.

Примечание

Если вы попытаетесь сохранить новую радиостанцию на кнопке, на которой уже была сохранена радиостанция, ранее сохраненная станция будет удалена.

Другие функции

Вы можете управлять данным проигрывателем с помощью вращающегося пульта управления (продается отдельно).

Использование вращающегося пульта управления

Первым делом правильно приклейте этикетку в зависимости от того, куда вы хотите установить вращающийся пульт управления. На этом пульте вы можете нажимать кнопки и вращать регуляторы.

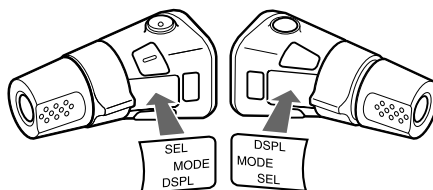

Нажатие кнопок

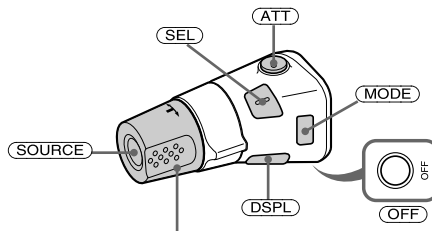

Вращайте регулятор громкости, чтобы регулировать уровень громкости

Нажимайте	Чтобы
(SOURCE)	Сменить источник звучания (радио/ CD)/включение питания
(MODE)	Сменить диапазон частот
(ATT)	Приглушить звук
(OFF)*	Остановить воспроизведение или прием радио/выключить питание
(SEL)	Настраивать и выбирать
(DSPL)	Сменить отображаемый на дисплее параметр

* Если в замке зажигания вашего автомобиля не предусмотрено положение АСС (аксессуары), выключив зажигание, обязательно нажмите и удерживайте кнопку **(OFF)** данного устройства до тех пор, пока дисплей не погаснет.

Вращение регулятора



Операции SEEK
(поиск)/AMS

Поворачивайте и опускайте регулятор, чтобы:

- Пропускать треки.
- Автоматически настраиваться на радиостанции.

Поворачивайте, удерживайте и опускайте регулятор, чтобы:

- Перемотать трек вперед/назад.
- Настраиваться на радиостанцию вручную.

Нажать и повернуть регулятор



Операции PRESET
(выбор одной из сохраненных станций)

Нажмите и вращайте регулятор, чтобы:

- Настраиваться на радиостанции, сохраненные в памяти устройства.

Изменение операционного направления

Заводская настройка направления вращения регулятора показана ниже.

Чтобы увеличивать

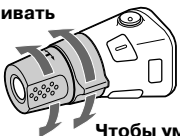

Чтобы уменьшать

Если вы предполагаете установить вращающийся пульт управления справа от рулевой колонки, вы можете поменять его функциональное направление на противоположное.

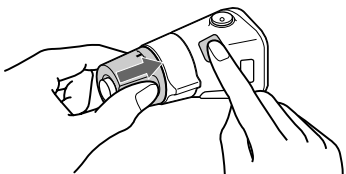

Нажав регулятор громкости, нажмите кнопку **SEL** на 2 сек.

Настройка характеристик звука

Вы можете отрегулировать баланс, фейдер, фильтр низких частот и громкость сабвуфера.

1 Нажимайте кнопку **SEL**, пока на дисплее не появятся индикации «BAL», «FAD», «LPF» или «SUB». С каждым нажатием кнопки **SEL** параметр изменяется следующим образом:

LOW^{*1} (низкие частоты) → **MID**^{*1} (средние частоты) → **HI**^{*1} (высокие частоты) → **BAL** (баланс, влево-вправо) → **FAD** (фейдер, фронт-тыл) → **LPF** (фильтр низких частот)^{*2*3} → **SUB** (громкость сабвуфера)^{*2*4}

^{*1} Если включен эквалайзер (стр. 15).

^{*2} Если выбрано SUB (стр. 14).

^{*3} Фильтр может быть установлен на 78 Гц, 125 Гц или выключен (OFF).

^{*4} Уровень громкости может быть установлен между значениями -10 и +10 (при значениях ниже -10 отображается индикация «ATT»).

2 Нажимайте кнопку регулировки громкости +/–, чтобы настроить нужный параметр.

Примечание

После выбора параметра, осуществите настройку в течение 3 сек.

Быстрое приглушение звука

Нажмите кнопку **ATT**.

На дисплее появится индикация «ATT».

Чтобы вернуть прежний уровень громкости, еще раз нажмите кнопку **ATT**.

Изменение установок звука и дисплея – Меню

Вы можете ввести следующие ниже установки.

Меню установок

- REAR/SUB* - выбор выхода аудиосигнала REAR или SUB:
 - выбирайте REAR для вывода сигнала на усилитель;
 - выбирайте SUB для вывода сигнала на сабвуфер.
- DEMO* - включение или выключение демонстрационного дисплея:
 - выбирайте ON, чтобы активировать демонстрационный дисплей (демонстрация начинается примерно через 10 сек. после выключения устройства);
 - выбирайте OFF, чтобы отключить демонстрационный дисплей.
- BEEP - включение или выключение функции звукового сигнала.
- DIM - изменение яркости подсветки дисплея:
 - выбирайте ON, чтобы затемнить дисплей;
 - выбирайте OFF, чтобы убрать затемнение.

Переключение REAR/SUB*

Нажмите кнопку **(SEL)**, а затем нажмите кнопку громкости + **(REAR)** или – **(SUB)**.

Через 3 сек. дисплей вернется в режим обычного воспроизведения.

Выбор нужного параметра

Одновременно нажмите кнопку **(SEL)** и кнопку с номером нужного параметра.

(SEL) + (4) : DEMO*

(SEL) + (6) : BEEP

(SEL) + (DSPL) : DIM

После завершения установки параметра дисплей вернется в режим обычного воспроизведения.

Чтобы отменить параметр, еще раз одновременно нажмите кнопку **(SEL)** и кнопку с номером нужного параметра.

* Когда устройство выключено.

Установки эквалайзера (EQ3)

Вы можете выбрать кривую эквалайзера для 7-ми типов музыки (XPL0D (энергичная), VOCAL (вокал), CLUB (клубная), JAZZ (джаз), N-AGE (стиль нью-эйдж), ROCK (рок-музыка), CUST (индивидуальный режим), OFF (эквалайзер выключен)).

Для каждого из источников можно сохранить отдельную настройку эквалайзера.

Выбор кривой эквалайзера

- 1 Нажмите кнопку **(SOURCE)**, чтобы выбрать источник звучания (радио или CD).
- 2 Нажимайте на кнопку **(EQ3)**, пока на дисплее не появится нужная кривая эквалайзера.

С каждым нажатием кнопки **(EQ3)** режимы меняются.



Чтобы выключить эквалайзер, выберите «OFF».

Регулировка кривой эквалайзера

Вы можете сохранить и затем регулировать установки эквалайзера для музыки различных тональных диапазонов.

- 1 Нажмите кнопку **(SOURCE)**, чтобы выбрать источник звучания (радио или CD).
- 2 Нажимайте кнопку **(EQ3)**, пока на дисплее не появится нужная кривая эквалайзера.
- 3 Регулировка кривой эквалайзера.

- 1 Несколько раз нажмите кнопку **(SEL)**, чтобы выбрать нужный тональный диапазон.

С каждым нажатием кнопки **(SEL)** диапазоны переключаются следующим образом:

LOW (низкие частоты) → **MID** (средние частоты) → **HI** (высокие частоты) → **BAL** (баланс, влево-вправо) → **FAD** (фейдер, фронт-тыл) → **LPF** (фильтр низких частот) → **SUB** (громкость сабвуфера)

- 2 Нажимайте кнопку регулировки громкости **+/-**, чтобы настроить уровень громкости.

Уровень громкости изменяется шагами по 1 дБ от -10 дБ до +10 дБ.



- 3 Повторяйте пункты 1 и 2, чтобы регулировать кривую эквалайзера.

Чтобы восстановить заводские настройки эквалайзера, нажмите и удерживайте кнопку **(SEL)** в течение 2 сек.

Примечание

Если эквалайзер выключен **(OFF)**, регулировка кривой эквалайзера невозможна.

Дополнительная информация

Обслуживание

Замена предохранителей

При замене предохранителей убедитесь, что новые предохранители рассчитаны на ту же силу тока, что и старые. Если предохранитель перегорел, проверьте подключение питания и замените предохранитель. Если предохранитель перегорел после замены, это могло быть вызвано внутренней неисправностью. В этом случае обратитесь к ближайшему дилеру Sony.

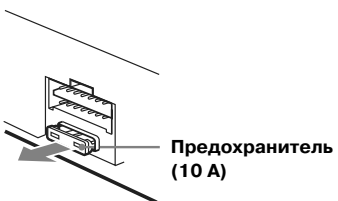

Внимание!

Никогда не используйте предохранители, рассчитанные на более высокую силу тока, чем у предохранителей, прилагаемых к данному проигрывателю, так как это может стать причиной поломки проигрывателя.

Чистка контактов

Данный проигрыватель может функционировать неправильно, если контакты между проигрывателем и передней панелью загрязнены. Чтобы предотвратить неисправности, снимите переднюю панель и очистите контакт ватной палочкой, смоченной спиртом. Не давите сильно на контакты, так как это может их повредить.

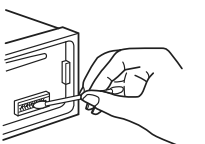

Основное устройство

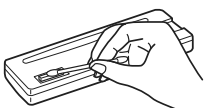

Задняя сторона передней панели

Примечания

- В целях безопасности выключайте зажигание, прежде чем чистить контакты, и выньте ключ из замка зажигания.
- Никогда не касайтесь контактов пальцами или любыми металлическими предметами.

Замена литиевой батарейки

В обычных условиях срок службы батарейки составляет приблизительно один год. (В зависимости от условий эксплуатации срок службы может быть короче.) Когда батарейка разряжается, рабочее расстояние пульта ДУ уменьшается. Замените старую батарейку новой литиевой батарейкой CR2025. Использование любой другой батарейки может повлечь за собой возгорание или взрыв.



Примечания о литиевых батарейках

- Храните литиевые батарейки в местах, недоступных для детей. Если батарейка была проглочена ребенком, следует немедленно обратиться к врачу.
- Вытрите батарейку мягкой тканью, чтобы обеспечить хороший контакт.
- При установке батареи убедитесь, что полярность соблюдена.
- Не берите батарейку металлическим пинцетом, так как это может вызвать короткое замыкание.

ВНИМАНИЕ!

При неправильном обращении батарейка может взорваться.
Не перезаряжать! Не разбирать! Не бросать в огонь!

Извлечение устройства

1 Снимите защитную манжету.

- ❶ Снимите переднюю панель (стр. 7).
- ❷ Вставьте демонтажные ключи в створку защитной манжеты.

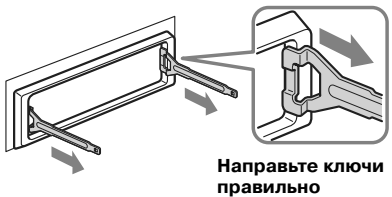

- ❸ Потяните за ключи, чтобы снять защитную манжету.

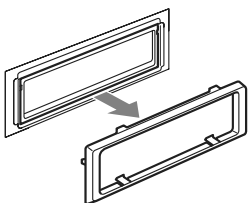

2 Извлеките проигрыватель.

- ❶ Вставьте оба ключа до щелчка.

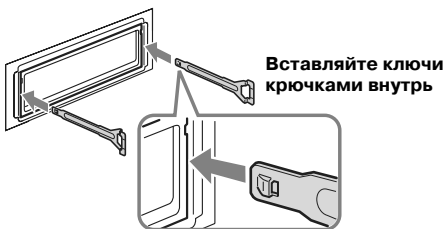

- ❷ Потяните за ключи, чтобы выдвинуть проигрыватель.

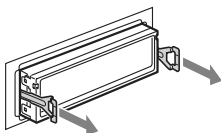

- ❸ Выньте проигрыватель из кронштейна.

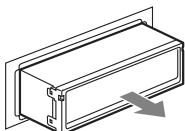

Технические характеристики

Проигрыватель CD

Соотношение сигнал/шум	120 дБ
Частотный диапазон	10 - 20 000 Гц
Детонация	Ниже измеряемого уровня

Радиоприемник FM

Рабочий диапазон	Диапазон настройки FM: 50 кГц/200 кГц, переключаемый 87.5 - 108.0 МГц (шаг 50 кГц) 87.5 - 107.9 МГц (шаг 200 кГц)
Разъем антенны	Разъем внешней антенны
Промежуточная частота	10.7 МГц / 450 кГц
Полезная чувствительность	9 дБф
Избирательность	75 дБ при 400 кГц
Соотношение сигнал/шум	67 дБ (стерео), 69 дБ (моно)
Гармонические искажения на 1 кГц:	0.5 % (стерео), 0.3 % (моно)
Разделение	35 дБ на 1 кГц
Частотные характеристики	30 — 15 000 Гц

AM

Рабочий диапазон	Диапазон настройки AM: 9 кГц/10 кГц, переключаемый 531 - 1602 кГц (шаг 9 кГц) 530 - 1710 кГц (шаг 10 кГц)
Разъем антенны	Разъем внешней антенны
Промежуточная частота	10.7 МГц \ 450 кГц
Чувствительность:	30 μ V

Усилитель мощности

Выходы	Выходы колонок (разъемы надежного подключения)
Сопrotивление колонок	4—8 Ом
Максимальная выходная мощность	50 Вт x 4 канала (при сопротивлении 4 Ом)

Общие

Выходы	Аудиовыходы (переключение REAR/SUB) Разъем управления реле антенны Разъем управления усилителем мощности
Входы	Разъем подключения контроллера ДУ Разъем подключения антенны
Регуляторы тона	Низкие частоты: \pm 10 дБ на 60 Гц (XPLOD) Средние частоты: \pm 10 дБ на 1 кГц (XPLOD) Высокие частоты: \pm 10 дБ на 10 кГц (XPLOD)
Питание	Автомобильный аккумулятор напряжением 12 В с отрицательным заземлением
Размеры	(ширина X высота X глубина) прибр. 178 x 50 x 179 мм
Размеры посадочного гнезда	(ширина X высота X глубина) прибр. 182 x 53 x 161 мм
Масса, прибр. Прилагаемые аксессуары	1,2 кг Набор для установки и подключения (1 комплект) Футляр для панели управления (1)
Дополнительные аксессуары	Планшетный пульт дистанционного управления RM-X114 Вращающийся пульт управления RM-X4S

Дизайн и характеристики могут быть изменены без уведомления.

Устранение неисправностей

Этот список поможет вам решить ряд проблем, с которыми вы можете столкнуться при использовании устройства. Прежде чем приступить к изучению списка, проверьте подключения и операции.

Общие

Нет звука.

- Нажимая кнопку громкости +, настройте громкость.
- Отключите функцию АТТ.
- Для системы с двумя колонками установите регулятор фейдера в центральное положение.

Удалено содержимое памяти.

- Была нажата кнопка RESET.
→ Введите ваши настройки еще раз.
- Отсоединили аккумулятор или шнур питания.
- Неправильно подключен шнур питания.

Нет звукового сигнала.

- Звуковой сигнал был отключен (стр. 14).
- Используется дополнительный усилитель мощности и не используется встроенный усилитель.

С дисплея пропадает/не появляется индикация.

- Индикация исчезает с дисплея, после нажатия и удержания кнопки (OFF).
→ Чтобы включить дисплей, снова нажмите и удерживайте кнопку (OFF).
- Снимите панель управления и протрите контакты, как описано на стр. 16 в разделе «Чистка контактов».

Сохраненные радиостанции и время на часах удалены.

Перегорел предохранитель.

Посторонние шумы при повороте ключа зажигания в положение On, ACC и Off.

Кабели неправильно подключены к вспомогательному источнику питания автомобиля.

К устройству не поступает питание.

- Проверьте подключения. Если все в порядке, проверьте предохранитель.
- Автомобиль не имеет положения ACC в замке зажигания.
→ Нажмите (SOURCE) (или вставьте диск), чтобы включить устройство.

К проигрывателю постоянно поступает питание.

На замке зажигания автомобиля нет положения ACC.

Не выдвигается силовая антенна.

Антенна не оборудована реле.

Воспроизведение CD

Не удается установить диск.

- Уже установлен другой компакт-диск.
- Компакт-диск был с силой установлен неправильной стороной вверх или в неправильном направлении.

Воспроизведение не начинается.

- Вы установили бракованный или загрязненный компакт-диск.
- Вы установили диск формата CD-R/CD-RW с незаконченной сессией.
- Вы пытаетесь воспроизвести диск формата CD-R/CD-RW, не предназначенный для использования с аудиотехникой.
- Некоторые диски формата CD-R/CD-RW могут не воспроизводиться в зависимости от записывающего оборудования или состояния диска.

Диск автоматически извлекается

Температура окружающей среды превышает 50°C.

Кнопки управления не функционируют.

Не удается извлечь компакт-диск.

Нажмите кнопку RESET.

Звук перескакивает из-за вибрации.

- Проигрыватель установлен под углом более 45°.
- Проигрыватель установлен в неустойчивой части автомобиля.

Звук «перескакивает».

Установлен загрязненный и бракованный диск.

продолжение на следующей стр. →

Радио

Прием сохраненных радиостанций невозможен.

- Сохраните в памяти устройства правильную частоту.
- Слишком слабый сигнал.

Прием радиостанций невозможен.

Звук сопровождается помехами.

- Подсоедините кабель питания антенны (синий), или дополнительный кабель питания (красный) к разъему подключения питания усилителя антенны. (Только если автомобиль оборудован встроенной FM/AM-антенной на заднем/боковом стекле.)
- Проверьте подключение автомобильной антенны.
- Автоматическая антенна не выдвигается.
 - Проверьте подключение питания антенны.
- Проверьте частоту.

Невозможна автоматическая настройка.

- Включен режим местного поиска Local Seek.
 - Отключите режим местного поиска (стр. 11).
- Слишком слабый сигнал.
 - Проведите настройку вручную.

Мигает индикатор «ST» (стерео).

- Попробуйте настроиться точнее.
- Слишком слабый сигнал
 - Перейдите в монофонический режим (стр. 12).

Программа, транслируемая в режиме стерео, слышна в режиме моно.

Устройство находится в монофоническом режиме приема.

- Отмените монофонический режим (стр. 12).

Отображения при ошибках/Сообщения

Отображения при ошибках

Следующие сообщения будут мигать на дисплее в течение 5 сек. (сообщение «Err04» сопровождается звуковым сигналом).

Err04

Диск грязный или вставлен не той стороной.

- Почистите диск, или вставьте его правильной стороной вверх.

Err50

Неправильно подключены колонки/усилитель.

- Чтобы проверить правильность подключения, см. прилагаемое руководство по установке и подключению.

Err60

Причиной может быть внутренняя неисправность.

- Проверьте подключение. Если индикация не исчезает с дисплея, обратитесь к ближайшему дилеру SONY.

Err99

В силу каких-то причин проигрыватель CD-дисков работать не может.

- Нажмите кнопку RESET на устройстве.

Сообщение

LLLL или RRRR

Достигнут конец или начало диска, дальше движение продолжаться не может.

Если предложенные здесь советы не решают проблему, свяжитесь с ближайшим дилером SONY.

