

**SONY**<sup>®</sup>

4-264-053-52(1)

# Portable Blu-ray Disc<sup>™</sup> / DVD Player

Инструкция по эксплуатации RU

Інструкція з користування UA



# ПРЕДУПРЕЖДЕНИЕ

Наименование изделия:  
Портативный Blu-ray/DVD  
плеер  
Модель: BDP-SX1

Для предотвращения  
возгорания или поражения  
электрическим током не  
подвергайте аппарат  
воздействию дождя или влаги.

Во избежание поражения  
электрическим током не  
открывайте корпус.  
Обращайтесь за  
обслуживанием только к  
квалифицированному  
персоналу.

Сетевой шнур следует  
заменять только в  
специализированном  
сервисном центре.

Не подвергайте батареи и  
устройство с установленными  
батареями чрезмерному  
нагреванию, например,  
воздействию солнечных  
лучей, огня и т. д.

## ВНИМАНИЕ!

Использование оптических  
приборов с данным  
устройством вредно для  
зрения. Поскольку лазерный  
луч, используемый в данном  
Blu-ray Disc/DVD  
проигрывателе, представляет  
опасность для глаз, не  
пытайтесь разобрать корпус.  
Техническое обслуживание  
должно осуществляться  
только квалифицированными  
сотрудниками сервисных  
центров.

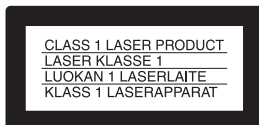

Данное устройство  
классифицируется как  
ЛАЗЕРНЫЙ продукт  
КЛАССА 1. Этикетка с  
надписью CLASS 1 LASER  
PRODUCT расположена на  
нижней стороне аппарата.

Класс защиты от поражения  
электрическим током II  
(только для адаптера  
питания)



ME10

Изготовитель: Сони  
Корпорейшн  
Адрес: 1-7-1 Конан,  
Минато-ку, Токио 108-0075,  
Япония  
Страна-производитель: Китай

## Для потребителей в России, Казахстане, Белоруссии

Импортёр/организация -  
уполномоченная принимать  
претензии от пользователей:  
на территории стран  
Таможенного союза – России,  
Казахстана, Белоруссии  
ЗАО “Сони Электроникс”,  
Россия, 123103, Москва,  
Карамышевский проезд, 6



**Утилизация  
отслужившего  
электрического и  
электронного  
оборудования  
(директива  
применяется в странах  
Евросоюза и других  
европейских странах,  
где действуют системы  
раздельного сбора  
отходов)**

Europe Only



**Pb**

**Утилизация  
использованных  
элементов питания  
(применяется в странах  
Евросоюза и других  
европейских странах,  
где действуют системы  
раздельного сбора  
отходов)**

Не разбирайте и не перерабатывайте данный проигрыватель. Это может привести к поражению электрическим током. Обратитесь к ближайшему дилеру фирмы Sony или в сервисный центр Sony для замены аккумуляторов, проверки внутренних компонентов или ремонта.

Год и месяц производства указаны на нижней стороне устройства.

Рекомендованная дата завершения эксплуатации элементов питания, входящих в комплект поставки, указана на стороне с негативным полюсом элементов питания.

**Меры  
предосторожности**

- Во избежание пожара или поражения электрическим током не ставьте на устройство наполненные жидкостью емкости, например вазы.
- Установите эту систему так, чтобы в случае неисправности провод электропитания можно было немедленно извлечь из сетевой розетки.
- Данный проигрыватель не будет отключен от сети переменного тока, пока кабель питания переменного тока подключен к сетевой розетке, даже если проигрыватель выключен с помощью кнопки.
- Чрезмерное звуковое давление, создаваемое наушниками, может привести к потере слуха.

**Примечания о дисках**

- Чтобы поверхность диска оставалась чистой, берите диск за края. Не касайтесь поверхности диска. Пыль, отпечатки или царапины на диске могут стать причиной его неисправной работы.



- Не подвергайте диск воздействию прямого солнечного света или источников тепла, таких как каналы горячего воздуха, и не оставляйте его в автомобиле, припаркованном под прямыми лучами солнца, так как температура внутри автомобиля может существенно возрасти.

- После использования поместите диск на хранение в футляр.
- Очищайте поверхность диска чистой тканью. Протирайте поверхность диска от центра к краям.



- Не используйте растворители, такие как бензин, разбавители, имеющиеся в продаже очистители дисков/линз или антистатический аэрозоль, предназначенный для виниловых пластинок.
- Если Вы печатали этикетку диска, высушите ее перед проигрыванием диска.
- Не используйте следующие диски.
  - Чистящий диск линзы.
  - Диск нестандартной формы (например, в виде карты, сердца и т.п.).
  - Диск с этикеткой или наклейкой.
  - Диск с оставшейся на нем целлофановой лентой или клеем от наклейки.



- Не зачищайте царапины на поверхности со стороны воспроизведения диска.

RU

# Меры предосторожности

## Безопасность дорожного движения

Не используйте монитор и наушники во время управления автомобилем, езды на велосипеде или управления любым механическим транспортным средством. Это может создать опасную ситуацию на дороге и является нарушением закона в некоторых регионах. Потенциальную опасность также может представлять воспроизведение с высокой громкостью при использовании наушников во время движения пешком, особенно на пешеходных переходах. Необходимо соблюдать крайнюю осторожность или прекратить использование в потенциально опасных ситуациях.

## О безопасности

При попадании какого-либо твердого предмета или жидкости внутрь корпуса отсоедините устройство от сети питания и перед дальнейшей эксплуатацией проверьте его в квалифицированном сервисном центре.

## Об источниках питания

- Если проигрыватель не будет использоваться в течение длительного периода времени, не забудьте отсоединить его от сетевой розетки. Для отсоединения провода электропитания беритесь непосредственно за штепсельную вилку; ни в коем случае не тяните за шнур.
- Не прикасайтесь к проводу электропитания или адаптеру переменного тока влажными руками. Это может привести к поражению электрическим током.
- Не подсоединяйте провод электропитания к электрическому трансформатору для путешествий, что может привести к перегреву и возникновению неисправности.

## О повышении температуры

Температура внутри проигрывателя может повышаться во время зарядки или использования в течение длительного времени. Это не является неисправностью.

## Об установке

- Не устанавливайте проигрыватель в ограниченном пространстве, например, на книжной полке или подобном приспособлении.
- Не закрывайте вентиляционные отверстия проигрывателя газетами, скатертью, шторами и т.п. Не устанавливайте проигрыватель на мягкой поверхности, например, на ковре.

- Не устанавливайте проигрыватель и адаптеры в месте, расположенном возле источников тепла или подверженном воздействию прямого солнечного света, чрезмерной пыли, песка, влаги, дождя, механических ударов, или в автомобиле с закрытыми окнами.
- Не устанавливайте проигрыватель в наклонном положении. Устройство предназначено для работы только в горизонтальном положении.
- Держите проигрыватель и диски подальше от оборудования с сильными магнитными полями, например, микроволновых печей или больших громкоговорителей.
- Не роняйте и не подвергайте сильным ударам. Не размещайте на проигрывателе и аксессуарах тяжелые предметы.

## Об эксплуатации

- Если проигрыватель принесен из холодного места в теплое или помещен в комнату с очень высокой влажностью, на линзах внутри проигрывателя может конденсироваться влага. Если это произойдет, возможно, проигрыватель не будет функционировать надлежащим образом. В этом случае извлеките диск и оставьте проигрыватель примерно на полчаса, пока не испарится влага. Вытрите влагу на поверхности ЖКД с помощью ткани и т.п. Через некоторое время снова включите питание.

- Следите за чистотой линзы на проигрывателе и не прикасайтесь к ней. Прикосновение к линзе может повредить ее и привести к неисправности проигрывателя. Следите за тем, чтобы крышка диска была закрыта, за исключением случаев установки или извлечения дисков.
- Не используйте проигрыватель в месте, подверженном воздействию чрезмерной пыли или сигаретного дыма. Накопление пыли или частиц сигаретного дыма на внутренних компонентах, например, на линзе, может привести к неисправности проигрывателя.

## О жидкокристаллическом дисплее

- Несмотря на то, что ЖКД изготовлен с использованием высокоточной технологии, на нем иногда могут отображаться точки различных цветов. Это не является неисправностью.
- Не размещайте и не роняйте какие-либо предметы на поверхность ЖКД. Также не надавливайте на него руками или локтями.
- Не допускайте повреждения поверхности ЖКД острыми инструментами.

## Об аккумуляторе

- Поскольку срок службы аккумулятора ограничен, его емкость постепенно уменьшается со временем и при повторном использовании. Когда время работы от аккумулятора будет составлять только примерно половину обычного времени, замените старый аккумулятор на новый.
- Чтобы избежать ухудшения эксплуатационных качеств аккумулятора, заряжайте его по крайней мере раз в полгода или раз в год.
- В некоторых странах может быть регламентирована утилизация аккумулятора, используемого для питания данного изделия. Обратитесь за консультацией в местные органы власти.

## Об адаптере переменного тока и адаптере автомобильного аккумулятора

- Используйте с проигрывателем прилагаемые адаптеры, поскольку использование других адаптеров может привести к возникновению неисправности.
- Не разбирайте устройства и не осуществляйте их реинжиниринг.
- Не прикасайтесь к металлическим деталям, так как это может привести к возникновению короткого замыкания и неисправности адаптеров, особенно при их касании другими металлическими предметами.

## О регулировке громкости

Не увеличивайте громкость при прослушивании эпизода с очень низким уровнем или отсутствием входных аудиосигналов. В противном случае громкоговорители могут быть повреждены при воспроизведении эпизода с пиковым уровнем.

## О наушниках

- Предотвращение повреждения слуха: Избегайте использования наушников при высокой громкости. Специалисты по слуху рекомендуют избегать непрерывного воспроизведения при высокой громкости в течение длительного времени. При появлении звона в ушах уменьшите громкость или прекратите использование.
- Проявление уважения к окружающим: Поддерживайте громкость на умеренном уровне. Это позволит слышать окружающие звуки и быть тактичным по отношению к окружающим людям.

## Об очистке

- Выполняйте очистку корпуса, панели и регуляторов мягкой тканью, слегка смоченной в слабом растворе моющего средства. Не используйте абразивные подушки какого-либо типа, чистящий порошок или растворитель, такой как спирт или бензин.

- Вытирайте поверхность ЖКД мягкой сухой тканью, не надавливая на него. Вытирайте его регулярно, чтобы предотвратить накопление грязи. Не вытирайте поверхность ЖКД влажной тканью. Попадание воды может привести к возникновению неисправности.
- При загрязнении линзы возможно искажение изображения/звука. В этом случае воспользуйтесь для очистки линзы имеющимся в продаже продувочным приспособлением с кисточкой, предназначенным для очистки объективов фотоаппаратов. Избегайте прямого прикосновения к линзе во время очистки.

### О чистящих дисках, очистителях дисков/линз

Не используйте чистящие диски или очистители дисков/объективов (включая влажные салфетки или спреи). Это может привести к неисправности проигрывателя.

### О замене частей

В случае ремонта устройства отремонтированные части можно сохранить для последующего использования или утилизации.

### О подключении к гнезду HDMI OUT

Соблюдайте следующие правила, поскольку неправильное обращение может повредить гнездо HDMI OUT и разъем.

- Осторожно совместите гнездо HDMI OUT с правой стороны проигрывателя и разъем HDMI, проверив их форму. Убедитесь, что разъем не перевернут и не наклонен.

HDMI OUT

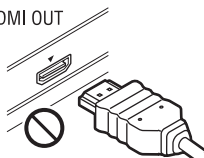

HDMI OUT

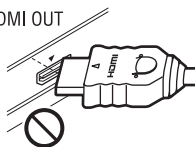

- Обязательно отсоединяйте HDMI-кабель при перемещении проигрывателя.



- При подсоединении или отсоединении кабеля HDMI держите разъем HDMI прямо. Не перекручивайте разъем HDMI и не давите на него при установке в гнездо HDMI OUT.

### ВАЖНЫЕ ПРИМЕЧАНИЯ

Предостережение: Данный проигрыватель способен удерживать неподвижное видеоизображение или изображение экранной индикации на телевизионном экране неограниченное количество времени. Если оставить неподвижное видеоизображение или экранную индикацию на телевизоре в течение продолжительного периода времени, существует опасность неисправимого повреждения телевизионного экрана. Плазменные панели и проекционные телевизоры особенно чувствительны к этому.

При возникновении каких-либо вопросов или проблем при использовании проигрывателя обращайтесь к ближайшему дилеру фирмы Sony.

### Уведомление о Cinavia

Данный продукт использует технологию Cinavia с целью ограничить использование несанкционированных копий фильмов, клипов и их звуковых дорожек, выпущенных на коммерческой основе. При выявлении несанкционированного использования неразрешенной копии на экране появится сообщение, и процесс воспроизведения или копирования будет прерван.

Дополнительная информация о технологии Cinavia представлена в Центре информации Cinavia для потребителей онлайн на странице <http://www.cinavia.com>. Чтобы получить дополнительную информацию о Cinavia по почте, отправьте открытку, указав на ней свой почтовый адрес, по адресу: Cinavia Consumer Information Center, P.O. Box 86851, San Diego, CA, 92138, USA.

# Оглавление

ПРЕДУПРЕЖДЕНИЕ .....	2
Меры предосторожности .....	4
Указатель компонентов и регуляторов .....	8
Поворот и складывание панели ЖКД .....	11

---

## Подготовка

Проверка прилагаемых аксессуаров .....	12
Зарядка аккумулятора .....	12
Использование адаптера автомобильного аккумулятора .....	13
Подсоединение к сети .....	14
Подсоединение к другому оборудованию .....	15

---

## Воспроизведение

Воспроизведение диска .....	17
Воспроизведение с устройства USB .....	18
Доступные опции .....	19

---

## Установки и регулировки

Использование дисплеев установок .....	21
Обновление через сеть .....	21
Настройки экрана .....	22
Аудионастройки .....	23
Установки просмотра диска BD/DVD .....	24
Установки родительского контроля .....	25
Системные настройки .....	25
Сетевые настройки .....	26
Переустановка .....	26

---

## Дополнительная информация

Поиск и устранение неисправностей .....	27
Технические характеристики .....	30
Алфавитный указатель .....	35

# Указатель компонентов и регуляторов

Доступные функции проигрывателя и пульта дистанционного управления отличаются в зависимости от диска или ситуации.

## Проигрыватель

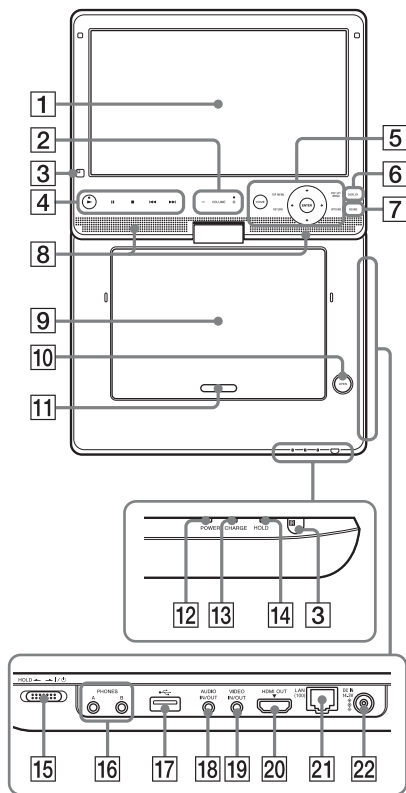

На кнопках VOLUME + и ► (воспроизведение) имеется тактильная точка. Используйте тактильную точку в качестве ориентира при управлении проигрывателем.

- 1 **Панель ЖКД**
- 2 **VOLUME (громкость звука) +/-**  
Регулировка громкости.
- 3 **Датчик дистанционного управления**
- 4 **► (воспроизведение)**  
Начало или повторное начало воспроизведения.

### ▬ (пауза)

Включение паузы или продолжение воспроизведения.

### ■ (остановка)

Остановка воспроизведения и запоминание точки остановки (точка возобновления).

Точка возобновления для заголовка/дорожки является последней воспроизводимой точкой или последней фотографией для папки с фотографиями.

### ◀◀/▶▶ (предыдущий/следующий)

Пропуск предыдущего/следующего раздела, дорожки или файла.

Держите нажатой кнопку ◀◀/▶▶ на проигрывателе для ускоренной прокрутки назад/вперед.

### 5 HOME

Вход из стартового меню проигрывателя.

Отображение обоев при нажатии на значок категории стартового меню.

### TOP MENU

Открытие или закрытие верхнего меню дисков BD или DVD.

### POP UP/MENU

Открытие или закрытие всплывающего меню дисков BD-ROM или меню дисков DVD.

### OPTIONS (стр. 19)

На экране появится меню опций, которые можно выбрать.

## RETURN

Возврат к предыдущему дисплею.



Перемещение выделения для выбора отображаемого пункта.

## ENTER (центральная кнопка)

Ввод выбранного пункта.

### 6 DISPLAY (стр. 18)

Отображение информации о воспроизведении на экране.

### 7 SOUND

Переключение между 4-мя различными режимами звука при каждом нажатии.

Эта функция доступна для звука, выводимого через динамик проигрывателя и наушники.

### 8 Динамик

### 9 Крышка диска

### 10 Кнопка OPEN

Открывание крышки диска.

### 11 PUSH CLOSE

Закрывание крышки диска.

### 12 Индикатор POWER

Высвечивается, когда проигрыватель включен.

### 13 Индикатор CHARGE

Высвечивается во время зарядки аккумулятора.

Мигает, когда аккумулятор разряжен.

### 14 Индикатор HOLD

Высвечивается, когда переключатель I/⏸/HOLD установлен в положение HOLD.

### 15 Переключатель I/⏸ (вкл./режим ожидания)/HOLD

- Включение проигрывателя или установка режима ожидания.
- Чтобы избежать случайного срабатывания кнопок проигрывателя, установите этот переключатель в положение HOLD. Все кнопки на проигрывателе будут заблокированы, а кнопки на пульте дистанционного управления останутся в рабочем состоянии.

### 16 Гнездо PHONES (наушники) A, B

### 17 Гнездо ⏻ (USB)

Подсоедините устройство USB к данному гнезду.

### 18 Гнездо AUDIO IN/OUT

### 19 Гнездо VIDEO IN/OUT

### 20 Гнездо HDMI OUT

### 21 Разъем LAN (100)

### 22 Гнездо DC IN 14.3V

Подсоедините адаптер переменного тока или адаптер автомобильного аккумулятора.

## Пульт дистанционного управления

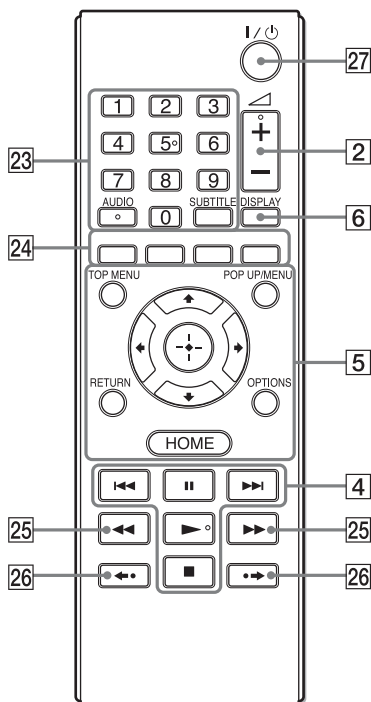

### 24 Цветные кнопки (красная/зеленая/желтая/синяя)

Кнопки прямого доступа для интерактивных функций.

### 25 ◀▶ (ускоренная прокрутка назад/вперед)

- При нажатии кнопки во время воспроизведения выполняется ускоренная прокрутка диска назад/вперед. При каждом нажатии на кнопку во время воспроизведения видео скорость поиска изменяется.
- Замедленное воспроизведение при нажатии в течение более одной секунды в режиме паузы.
- Воспроизведение одного кадра за раз при кратковременном нажатии в режиме паузы.

### 26 ◀◀/▶▶ (повторное воспроизведение/продвижение)

Быстрый повтор текущего эпизода в течение 10 секунд/пошаговая прокрутка текущего эпизода в течение 15 секунд.

### 27 I/⏻ (вкл./режим ожидания)

Включение проигрывателя или установка режима ожидания.



На кнопке с цифрой 5, кнопках AUDIO, ◀ и ▶ имеется тактильная точка. Используйте тактильную точку в качестве ориентира при управлении проигрывателем.

### 23 Цифровые кнопки (0 - 9)

Ввод номеров заголовков/разделов и т.п.

#### AUDIO (стр. 24)

Выбор языка дорожки в случае записанных многоязычных дорожек на дисках BD-ROM/DVD VIDEO.

Выбор звуковой дорожки на дисках CD.

#### SUBTITLE (стр. 24)

Выбор языка субтитров в случае записанных многоязычных субтитров на дисках BD-ROM/DVD VIDEO.

## Дисплей стартового меню

Стартовое меню появляется при нажатии кнопки HOME. Выберите категорию с помощью кнопок ←/→. Выберите пункт с помощью кнопок ↑/↓ и нажмите кнопку ENTER.



 (Установка): Регулировка настроек проигрывателя.

 (Фото): Отображение фотографий.

 (Музыка): Воспроизведение музыки.

 (Видео): Воспроизведение видео.

 (Вход): Воспроизведение видео/музыки/фотографий с другого оборудования.

## Поворот и складывание панели ЖКД

Откройте панель ЖКД и установите ее в вертикальное положение, затем медленно поверните ее на 180 градусов.

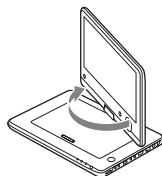

После поворота панели ЖКД на 180 градусов по часовой стрелке, опустите панель ЖКД вниз на основной корпус проигрывателя. В этом положении панель будет повернутой вверх.

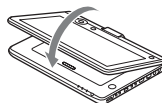

### Для возврата панели ЖКД в исходное положение

Откройте панель ЖКД и установите ее в вертикальное положение, а затем медленно поверните ее против часовой стрелки.



Возвращайте панель ЖКД в исходное положение после пользования, чтобы не повредить ее в результате неожиданных ударов или небрежного обращения.

## Проверка прилагаемых аксессуаров

Убедитесь в наличии следующих предметов:

- Провод электропитания (1)
- Адаптер переменного тока (1)
- Адаптер автомобильного аккумулятора (1)
- Аудио/видео кабель (миништекер × 2 ↔ фоноштекер × 3) (1)
- Пульт дистанционного управления (пульт) (1)
- Батарейки типа R6 (размер AA) (2)

### Для подготовки пульта дистанционного управления

Вставьте две батарейки типа R6 (размер AA), совмещая концы ⊕ и ⊖ батареек с соответствующей маркировкой внутри батарейного отсека.

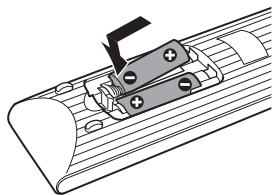

## Зарядка аккумулятора

Зарядите аккумулятор перед использованием проигрывателя в первый раз или в случае разрядки аккумулятора.

### Подсоедините адаптер переменного тока.

Когда начнется зарядка, индикатор CHARGE будет высвечиваться оранжевым цветом.

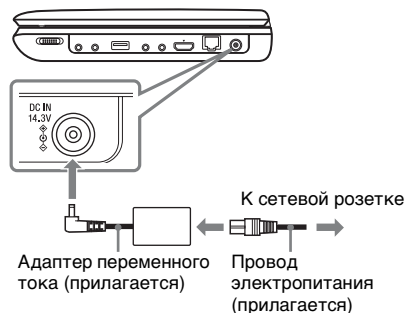

Когда зарядка закончится, индикатор CHARGE выключится. Отсоедините адаптер переменного тока.



Зарядка занимает больше времени, если проигрыватель включен. Если необходимо только зарядить аккумулятор, выключите проигрыватель.



Заряжайте аккумулятор при температуре окружающего воздуха от 5°C до 35°C.

## Время зарядки и воспроизведения

Время зарядки: приближ. 6 часов  
 Время воспроизведения: приближ. 5 часов

Указанное время измерено при следующих условиях:

- Время зарядки
  - умеренная температура (20°C)
  - питание выключено
- Время воспроизведения
  - умеренная температура (20°C)
  - используются наушники
  - установлен минимальный уровень подсветки

В зависимости от температуры окружающего воздуха или состояния аккумулятора, время зарядки может быть более продолжительным, или время воспроизведения может сократиться.

## Для проверки уровня зарядки аккумулятора

Отсоедините адаптер переменного тока. Во время воспроизведения нажмите также кнопку DISPLAY. Отображается индикатор аккумулятора.

Если аккумулятор разряжен, отображается значок  или мигает индикатор CHARGE.



## Использование адаптера автомобильного аккумулятора

Адаптер автомобильного аккумулятора предназначен для автомобильного аккумулятора с напряжением 12 В и отрицательным заземлением (не используйте его с автомобильным аккумулятором с напряжением 24 В или положительным заземлением).

### Подсоедините адаптер автомобильного аккумулятора.



### После использования проигрывателя в автомобиле

Отсоедините адаптер автомобильного аккумулятора от гнезда прикуривателя.



- Водитель не должен подсоединять или отсоединять адаптер автомобильного аккумулятора во время движения.
- Расположите шнур таким образом, чтобы он не мешал водителю. Также не размещайте панель ЖКД в месте, где водитель может видеть экран.
- Очистите гнездо прикуривателя. Загрязнение гнезда прикуривателя может привести к нарушению контакта или неисправности.
- Используйте адаптер автомобильного аккумулятора при работающем двигателе автомобиля. Использование его при выключенном двигателе автомобиля может привести к разрядке автомобильного аккумулятора.
- Не оставляйте проигрыватель или аксессуары в автомобиле.

## Подсоединение к сети

Используйте ЛВС-кабель для подключения к разъему LAN (100) на проигрывателе.

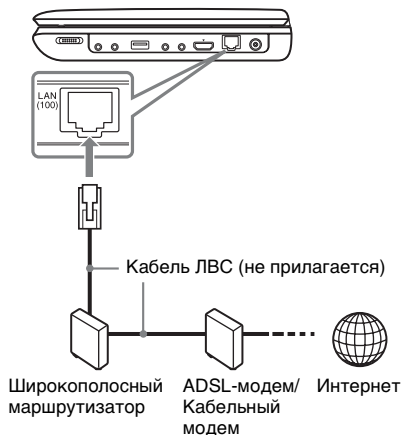

### Для установки сетевых настроек

Выберите “Сетевые настройки”, “Настройки Интернет”, а затем “Настройка проводного соединения” (стр. 26) и следуйте инструкциям на экране для завершения установки.

## Подсоединение к другому оборудованию

Благодаря подсоединению проигрывателя к телевизору или другому оборудованию можно расширить возможности просмотра.



- Обратитесь к инструкции по эксплуатации, прилагаемой к подсоединяемому оборудованию.
- Выключите проигрыватель перед подсоединением.

### Просмотр изображений на подсоединенном телевизоре

#### 1 Подсоедините проигрыватель к телевизору или монитору с помощью аудио/видео кабеля или кабеля HDMI.

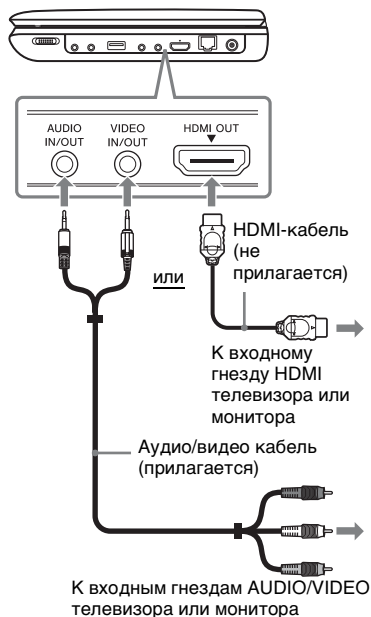

#### 2 Включите проигрыватель.

При использовании HDMI-соединений проверьте настройки “Видеоформат HDMI/ЖКД” в пункте “Настройки экрана” (стр. 22).



- Данный проигрыватель можно подсоединить к аудио/видео усилителю таким же образом, как и к телевизору.
- Используйте кабель HDMI для воспроизведения цифровых изображений и звука с высоким качеством.





- Не подключайте проигрыватель через кассетный видеомаягнитофон. На видеосигналы, поступающие через кассетные видеомаягнитофоны, могут влиять системы защиты авторских прав, и поэтому изображение будет показываться искаженным на экране телевизора.
- При подсоединении с помощью кабеля HDMI звук через динамик проигрывателя и наушники не будет выводиться.

## Просмотр изображений с другого оборудования на экране ЖКД проигрывателя

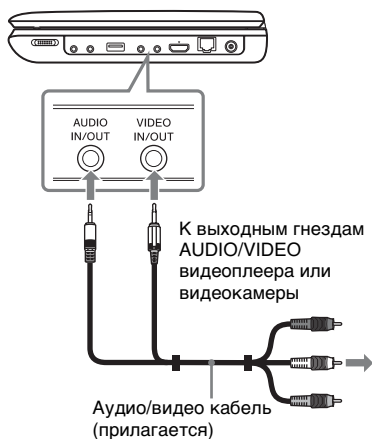
- 1 Подсоедините проигрыватель к видеоплееру или видеокамере с помощью аудио/видео кабеля.



- 2 Включите проигрыватель.
- 3 Выберите опцию  (Выход) в стартовом меню с помощью кнопок  / , а затем нажмите кнопку ENTER.

Для возврата в стартовое меню  
Нажмите кнопку HOME.

## Воспроизведение диска



Для получения дополнительной информации о дисках, которые можно воспроизводить см. “Диски, доступные для воспроизведения” (стр. 31).

- 1 Откройте панель ЖКД и включите проигрыватель.**
- 2 Нажмите кнопку OPEN для открывания крышки диска и установите диск.**

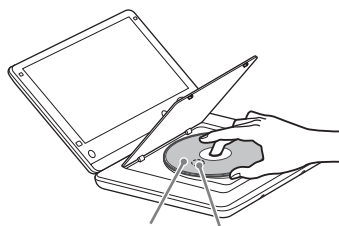
Вставьте диск стороной для воспроизведения вниз и слегка нажмите, чтобы он защелкнулся. Не прикасайтесь к поверхности линзы.



Стороной для проигрывания вниз      Линза

- 3 Закройте крышку диска.**  
Начнется воспроизведение. Если воспроизведение не начинается автоматически, выберите  (Видео),  (Музыка) или  (Фото), а затем нажмите кнопку ENTER.

## Использование BONUSVIEW/BD-LIVE

На некоторых дисках BD-ROM с логотипом “BD-LIVE”<sup>\*</sup> имеется бонус-контент и другие данные, которые можно загрузить для использования.

<sup>\*</sup> BD-LIVE™

- 1 Подсоедините запоминающее устройство USB к гнезду USB на проигрывателе (стр. 9).**  
В качестве индивидуального накопителя используйте память USB объемом 1 Гб или более.
- 2 Подготовьте к BD-LIVE (только BD-LIVE).**
  - Подключите проигрыватель к сети (стр. 14).
  - Установите опцию “Интернет-соединение диска BD” в положение “Разрешить” (стр. 24).
- 3 Вставьте диск BD-ROM с BONUSVIEW/BD-LIVE.**  
Способ управления отличается в зависимости от диска. Обратитесь к инструкции по эксплуатации, прилагаемой к диску.



Для удаления данных из памяти USB выберите опцию “Удаление данных диска BD” в  (Видео), а затем нажмите кнопку ENTER. Все данные, хранящиеся в папке buda, будут удалены.

## Отображение информации о воспроизведении

Информацию о воспроизведении и т.п. можно просмотреть, нажимая кнопку DISPLAY.

Отображаемая информация отличается в зависимости от типа диска или состояния проигрывателя.

Пример: при воспроизведении диска BD-ROM

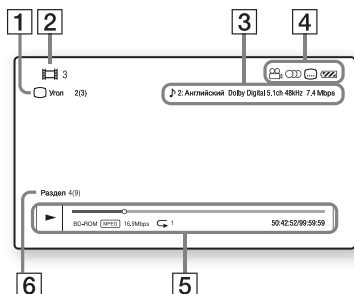

- 1 Текущий выбранный ракурс
- 2 Номер или название заголовка
- 3 Текущая выбранная настройка звука
- 4 Доступные функции (📷 ракурс, 🎵 аудио, 📄 субтитры, 🔋 состояние аккумулятора)
- 5 Отображение режима воспроизведения, полосы состояния воспроизведения, типа диска, видеокодека, скорости передачи данных, типа повторного воспроизведения, истекшего времени и общего времени воспроизведения.
- 6 Номер раздела

## Воспроизведение с устройства USB

Видео/музыку/фотофайлы можно воспроизводить с подсоединенного устройства USB.

Для получения дополнительной информации об устройстве USB см. "Типы файлов для воспроизведения" (стр. 32).

### 1 Подсоедините устройство USB к гнезду USB на проигрывателе.

Перед подключением ознакомьтесь с инструкцией по эксплуатации, прилагаемой к устройству USB.

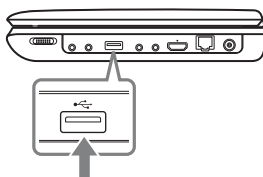

Устройство USB

2 Выберите опцию 📺 (Видео), 🎵 (Музыка) или 📷 (Фото) в стартовом меню с помощью кнопок ←/→.

3 Выберите опцию 📶 (Устройство USB) с помощью кнопок ↑/↓, а затем нажмите кнопку ENTER.

## Доступные опции

При нажатии на кнопку **OPTIONS** будут доступны различные настройки и операции воспроизведения. Доступные пункты отличаются в зависимости от ситуации.

### Общие опции

Пункт	Подробности
Режим ЖКД	<ul style="list-style-type: none"> <li>• Формат ЖКД: Изменение размера изображения.</li> <li>• Подсветка: Регулировка яркости.</li> <li>• Контрастность: Регулировка разницы между светлыми и темными областями.</li> <li>• Цветовой Тон: Регулировка цветового баланса красного и зеленого цветов.</li> <li>• Цвет: Регулировка насыщенности цветов.</li> <li>• Настр.по умол.: Возврат всех настроек к заводским настройкам.</li> </ul>
Повтор. настройку	Установка режима повтора.
Воспроизведение/ Остановка	Начало или остановка воспроизведения.
Воспроизв. с начала	Воспроизведение фрагмента с самого начала.

### Только (Видео)

Пункт	Подробности
A/V SYNC	Регулировка временного интервала между изображением и звуком путем задержки выходного звукового сигнала по отношению к выходному сигналу изображения (от 0 до 120 миллисекунд).
Пауза	Пауза воспроизведения.
Топ-меню	Отображение топ-меню дисков BD или DVD.
Меню/ Всплывающее меню	Отображение всплывающего меню дисков BD-ROM или меню дисков DVD.
Поиск заголовка	Поиск по заголовку на дисках BD-ROM/DVD VIDEO и воспроизведение с начала.
Поиск раздела	Поиск по разделу и воспроизведение с начала.
Угол	Переключение на просмотр под другим ракурсом при наличии многоакурсной записи на дисках BD-ROM/ DVD VIDEO.
Звук	Переключение языка дорожки при наличии записанных многоязычных дорожек на дисках BD-ROM/ DVD VIDEO.
Субтитр	Переключение языка субтитров при наличии записанных многоязычных субтитров на дисках BD-ROM/DVD VIDEO.

### Только (Музыка)



Пункт	Подробности
Доб.фон.муз. сл.-шоу	Регистрация музыкальных файлов в памяти USB в виде музыкального фона для слайд-шоу (BGM).

## Только (Фото)

Пункт	Подробности
Скор. слайд-шоу	Изменение скорости слайд-шоу.
Эффект слайд-шоу	Установка эффекта для слайд-шоу.
Фон. слайд-шоу	<ul style="list-style-type: none"><li>• Выкл.: Выключение функции.</li><li>• Моя музыка с USB: Установка зарегистрированных музыкальных файлов в разделе “Доб. фон. муз. сл.-шоу”. Если нет зарегистрированного музыкального файла, отображается индикация “(Не зарегистр.)”.</li><li>• Воспр. с музык. CD: Установка дорожек на дисках CD-DA.</li></ul>
Слайд-шоу	Воспроизведение слайд-шоу.
Поворот влево	Поворот фотоснимка против часовой стрелки на 90 градусов.
Поворот вправо	Поворот фотоснимка по часовой стрелке на 90 градусов.

## Использование дисплеев установок

Выберите опцию  (Установка) в стартовом меню, если Вам необходимо изменить настройки проигрывателя. Установки по умолчанию подчеркнуты.

- 1 Выберите  (Установка) в стартовом меню с помощью кнопок .
- 2 Выберите значок установки категории с помощью кнопок , а затем нажмите кнопку ENTER.

Значок	Пояснение
	<b>Обновление через сеть (стр. 21)</b> Обновление программного обеспечения проигрывателя.
	<b>Настройки экрана (стр. 22)</b> Выполнение видеонастроек.
	<b>Аудионастройки (стр. 23)</b> Выполнение аудионастроек.
	<b>Установки просмотра диска BD/DVD (стр. 24)</b> Выполнение подробных установок для воспроизведения дисков BD/DVD.
	<b>Установки родительского контроля (стр. 25)</b> Выполнение подробных настроек функции родительского контроля.

Значок	Пояснение
	<b>Системные настройки (стр. 25)</b> Выполнение установок, относящихся к проигрывателю.
	<b>Сетевые настройки (стр. 26)</b> Выполнение подробных настроек Интернет и сети.
	<b>Переустановка (стр. 26)</b> Сброс установок проигрывателя до заводских установок.

## Обновление через сеть

Для обновления через сеть подсоедините адаптер переменного тока.

Выберите “OK” для обновления программного обеспечения проигрывателя через сеть.



- Рекомендуется обновлять программное обеспечение через сеть приблизительно раз в 2 месяца.
- Для получения информации о функциях обновления посетите следующий веб-сайт: <http://support.sony-europe.com/>



- Не отсоединяйте адаптер переменного тока, пока обновление через сеть не будет завершено.
- Перед началом обновления убедитесь, что аккумулятор в достаточной мере заряжен.

## Настройки экрана

### Тип ТВ

16:9	Выберите эту опцию при подключении к широкоэкранному телевизору или к телевизору с функцией широкоэкранного режима.
4:3	Выберите эту опцию при подключении телевизора с экраном формата 4:3 без функции широкоэкранного режима.

### Формат экрана

Исходный	Выберите эту опцию при подключении телевизора с функцией широкоэкранного режима. Отображение изображения формата экрана 4:3 в формате 16:9 даже на широкоэкранном телевизоре.
Фикс. формат изобр.	Изменение размера изображения для подгонки размера экрана под оригинальный формат изображения.

### Формат изображения DVD

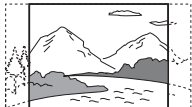
Формат Letter Box	Отображение широкоэкранного изображения с черными полосами сверху и внизу экрана. 
Формат Pan & Scan	Отображение изображения на полную высоту по всему экрану с обрезанными сторонами. 

### Режим киноконверсии

Авто	Обычно выбирается этот параметр. Проигрыватель автоматически определяет, является материал видео- или кинофильмом, и переключается на соответствующий метод преобразования.
Видео	Всегда выбирается метод преобразования, подходящий для видеофильмов независимо от самого материала.

### Видеоформат HDMI/ЖКД

Обычно выбирают параметр “Авто”. Выберите опцию “Исходное разрешение” для вывода разрешения сигнала, записанного на диск. Если разрешение ниже, чем разрешение SD, оно увеличивается до разрешения SD.



Если после установки разрешения на подключенном телевизоре не появится никакого изображения, попробуйте установить другое разрешение.

## Вывод BD/DVD-ROM 1080/24p

Авто	Вывод видеосигналов формата 1920 × 1080p/24 Гц только при подключении телевизора, совместимого с форматом 1080/24p, с помощью гнезда HDMI OUT.
Выкл	Обычно этот параметр выбирается, если Ваш телевизор несовместим с видеосигналами формата 1080/24p.



При выводе видеосигналов 24p через гнездо HDMI OUT на экране ЖКД не появится никакого изображения.

## YCbCr/RGB (HDMI)

Авто	Автоматическое определение типа подключенного телевизора и переключение на соответствующую цветовую настройку.
YCbCr (4:2:2)	Вывод видеосигналов YCbCr 4:2:2.
YCbCr (4:4:4)	Вывод видеосигналов YCbCr 4:4:4.
RGB	Вывод видеосигналов RGB.

## Режим паузы

Авто	Обычно выбирается этот параметр. Отображение динамически передвигающихся изображений без размытия.
Кадр	Отображение статических изображений с высоким разрешением.

## Аудионастройки

### Звук (HDMI)

Авто	Обычно выбирается этот параметр. Вывод аудиосигналов согласно статусу подключенного устройства HDMI.
PCM	Вывод сигналов PCM через гнездо HDMI OUT.

### Устан. микшир. звука диска BD

Вкл	Вывод звука, получаемого посредством микширования интерактивного звука и вторичного звука, в первичный звук.
Выкл	Вывод только первичного звука. Выберите эту опцию для вывода аудиосигналов HD через аудио/видео усилитель (ресивер).

### DTS Neo:6

Cinema	Выводится имитируемый многоканальный звук 2-канального источника через гнездо HDMI OUT в соответствии с мощностью подключенного устройства при использовании режима "DTS Neo:6 Cinema".
Music	Выводится имитируемый многоканальный звук 2-канального источника через гнездо HDMI OUT в соответствии с мощностью подключенного устройства при использовании режима "DTS Neo:6 Music".
Выкл	Выводится звук с исходным количеством каналов через гнездо HDMI OUT.

## Звук DRC

<u>Авто</u>	Воспроизведение при динамическом диапазоне, указанном на диске (только для диска BD-ROM). Другие диски воспроизводятся на уровне “Вкл”.
Вкл	Воспроизведение при стандартном уровне сжатия.
Выкл	Сжатие не работает. Вырабатывается более динамический звук.

## Понижающее микширование

Окруж. звука	Вывод аудиосигналов с эффектами окружающего звука. Выберите эту опцию при подключении аудиоустройства, которое поддерживает функцию Dolby Surround (Pro Logic) <sup>*1</sup> или DTS Neo:6 <sup>*2</sup> .
<u>Сtereo</u>	Вывод аудиосигналов без эффектов окружающего звука. Выберите эту опцию при подсоединении аудиоустройства, которое не поддерживает функцию Dolby Surround (Pro Logic) или DTS Neo:6.

<sup>\*1</sup> Изготовлено по лицензии компании Dolby Laboratories. Долби, Pro Logic и знак в виде двойной буквы D являются товарными знаками компании Dolby Laboratories.

<sup>\*2</sup> Произведено по лицензии и защищено патентами США №: 5,451,942; 5,956,674; 5,974,380; 5,978,762; 6,226,616; 6,487,535; 7,212,872; 7,333,929; 7,392,195; 7,272,567 и другими выданными и находящимися на рассмотрении патентами США и других стран мира. DTS и символ являются зарегистрированными товарными знаками, а логотипы DTS-HD, DTS-HD Master Audio и DTS являются товарными знаками DTS, Inc. Продукт включает программное обеспечение. © DTS, Inc. Все права защищены.

## Установки просмотра диска BD/DVD

### Меню диска BD/DVD

Выбор языка меню по умолчанию для дисков BD-ROM или DVD VIDEO. При выборе опции “Выберите код языка” появится дисплей для ввода кода языка. Введите код для Вашего языка согласно списку “Список кодов языков” (стр. 34).

### Звук

Выбор языка дорожки по умолчанию для дисков BD-ROM или DVD VIDEO. При выборе опции “Исходный” будет выбран приоритетный язык на диске. При выборе опции “Выберите код языка” появится дисплей для ввода кода языка. Введите код для Вашего языка согласно списку “Список кодов языков” (стр. 34).

### Субтитр

Выбор языка субтитров по умолчанию для дисков BD-ROM или DVD VIDEO. При выборе опции “Выберите код языка” появится дисплей для ввода кода языка. Введите код для Вашего языка согласно списку “Список кодов языков” (стр. 34).

### Слой воспр. гибридр. диска BD

<u>Диск BD</u>	Воспроизведение слоя диска BD.
Диск DVD/CD	Воспроизведение слоя диска DVD или CD.

### Интернет-соединение диска BD

<u>Разрешить</u>	Обычно выбирается этот параметр.
<u>Не разрешать</u>	Запрет Интернет-соединения из BD-контента.



## Установки родительского контроля

### Пароль

Установка или изменение пароля для функции родительского контроля. Пароль позволяет устанавливать ограничение на воспроизведение дисков BD-ROM или DVD VIDEO. При необходимости Вы можете дифференцировать уровни ограничения для дисков BD-ROM и DVD VIDEO.

### Код региона родит. контроля

Воспроизведение некоторых дисков BD-ROM или DVD VIDEO может иметь ограничение в зависимости от географического региона. Эпизоды могут быть заблокированы или заменены другими эпизодами. Следуя инструкциям на экране, введите Ваш четырехзначный пароль.

### Родительский контроль диска BD

Воспроизведение некоторых дисков BD-ROM может быть ограничено в соответствии с возрастом пользователя. Эпизоды могут быть заблокированы или заменены другими эпизодами. Следуя инструкциям на экране, введите Ваш четырехзначный пароль.

### Родительск. контроль диска DVD

Воспроизведение некоторых дисков DVD VIDEO может иметь ограничение в соответствии с возрастом пользователя. Эпизоды могут быть заблокированы или заменены другими эпизодами. Следуя инструкциям на экране, введите Ваш четырехзначный пароль.



## Системные настройки

### Экранное меню

Выбор языка для экранной индикации проигрывателя.

### Контроль по HDMI

<u>Вкл</u>	Доступны следующие функции BRAVIA sync: – Воспроизведение одним касанием – Отключение питания системы – Отслеживание языка
<u>Выкл</u>	Выключение функций.



Для получения дополнительной информации обращайтесь к инструкции по эксплуатации, прилагаемой к телевизору или компонентам.

### HDMI: Связ. с выкл. ТВ

<u>Вкл</u>	Автоматическое выключение проигрывателя и HDMI-совместимых компонентов при входе подключенного телевизора в режим ожидания (BRAVIA sync).
<u>Выкл</u>	Выключение функций.

### Авто режим ожидания

<u>Вкл</u>	Включение функции “Авто режим ожидания”. Автоматический возврат в режим ожидания, если более 30 минут не нажималась ни одна кнопка.
<u>Выкл</u>	Выключение функций.

## Автодисплей

Вкл	Автоматическое отображение информации на экране при смене заголовков, режимов изображения, аудиосигналов и т.п.
Выкл	Отображение информации только при нажатии кнопки DISPLAY.

## Экранная заставка

Вкл	Включение функции экранной заставки. Если проигрыватель не используется более 10 минут во время отображения экранной индикации, появляется экранная заставка.
Выкл	Выключение функции.

## Уведомление об обновлении ПО

Вкл	Установка проигрывателя в режим, в котором он будет информировать Вас о появлении новой версии программного обеспечения (стр. 21).
Выкл	Выключение функции.

## Системная информация

Отображение информации о версии программного обеспечения проигрывателя, MAC-адресе и т.п.

## Сетевые настройки

### Настройки Интернет

Заблаговременно подключите проигрыватель к сети. Подробные сведения приведены в разделе “Подсоединение к сети” (стр. 14).

Просмотр состояния сети	Отображение текущего состояния сети.
Настройка проводного соединения	Непосредственное подключение проигрывателя к широкополосному маршрутизатору.

### Диагностика сетевого соединения

Для проверки правильности выполнения сетевого соединения можно запустить сетевую диагностику.

## Переустановка

### Сброс настроек к заводским установкам по умолчанию

Вы можете сбросить настройки проигрывателя к заводским установкам по умолчанию, выбрав группу установок. Все настройки внутри группы будут сброшены.

## Поиск и устранение неисправностей

Если при использовании проигрывателя у Вас возникнут какие-либо из перечисленных ниже трудностей, прежде чем обратиться в ремонтную службу за помощью, воспользуйтесь данным руководством по поиску и устранению неисправностей. Если проблема не устраняется, обратитесь к ближайшему дилеру фирмы Sony.

### Питание

#### Питание не включается.

- ➔ Проверьте надежность подсоединения адаптера переменного тока (стр. 12).
- ➔ Проверьте, в достаточной ли мере заряжен аккумулятор (стр. 12).
- ➔ Передвиньте переключатель I/⏻/HOLD в положение I/⏻ и удерживайте его в течение 10 секунд. Затем снова включите питание.

#### Аккумулятор не заряжается или заряжается очень долго.

- ➔ Если при подсоединении адаптера переменного тока мигает индикатор CHARGE, температура окружающего воздуха не соответствует норме. Заряджайте аккумулятор при температуре окружающего воздуха от 5°C до 35°C.
- ➔ Зарядка занимает больше времени, если проигрыватель включен. Выключите проигрыватель перед выполнением зарядки.
- ➔ Если проигрыватель не использовался более года, эксплуатационные качества аккумулятора могут ухудшиться. Обратитесь к ближайшему дилеру фирмы Sony.

### Изображение

#### Изображение отсутствует или не выводится надлежащим образом.

- ➔ При подсоединении аудио/видео кабеля изображения на ЖКД воспроизводятся со стандартным качеством. Отсоедините аудио/видео кабель для воспроизведения высококачественных цифровых изображений на ЖКД.
- ➔ Определенный цифровой контент на имеющихся в продаже дисках BD не отображается на экране ЖКД при подсоединении аудио/видео кабеля. Отсоедините аудио/видео кабель для воспроизведения такого контента на экране ЖКД.
- ➔ При выводе видеосигналов 24p через гнездо HDMI OUT на экране ЖКД не появится никакого изображения. Установите параметр “Вывод BD/DVD-ROM 1080/24p” в положение “Выкл” в пункте “Настройки экрана” (стр. 23).

#### На ЖКД появляются черные точки и постоянно высвечиваются красные, синие или зеленые точки.

- ➔ Это присуще ЖКД и не является неисправностью.

### Звук

#### Нет звука.

- ➔ Проигрыватель находится в режиме паузы или замедленного воспроизведения.
- ➔ Проигрыватель находится в режиме ускоренной прокрутки вперед или назад.

**Формат HD Audio (Dolby Digital Plus, Dolby TrueHD, DTS-HD High Resolution Audio и DTS-HD Master Audio) не выводится в режиме битового потока.**

- ➔ Установите параметр “Устан. микшир. звука диска BD” в положение “Выкл” в пункте “Аудионастройки” (стр. 23).

**Не выводится интерактивный звук.**

- ➔ Установите параметр “Устан. микшир. звука диска BD” в положение “Вкл” в пункте “Аудионастройки” (стр. 23).

**Режим звука не переключается.**

- ➔ При подсоединении аудио/видео кабеля доступен только режим “Стандартный”. Отсоедините аудио/видео кабель для использования других режимов звука на проигрывателе.

## Диск

**Диск не воспроизводится.**

- ➔ Диск загрязнен или перекошен.
- ➔ Диск не установлен до щелчка (стр. 17).
- ➔ Диск расположен наоборот. Вставьте диск стороной для воспроизведения вниз.
- ➔ Диск записан в формате, который на данном проигрывателе воспроизвести невозможно (стр. 31).
- ➔ Воспроизведение записанных дисков, которые не были корректно закрыты, невозможно.
- ➔ Код региона на диске BD или DVD не соответствует проигрывателю (стр. 32).

## Операции

**Воспроизведение контента начинается не с начала.**

- ➔ Нажмите кнопку OPTIONS и выберите опцию “Воспроизв. с начала”.

**Воспроизведение не начинается с точки возобновления, где воспроизведение было остановлено в последний раз.**

- ➔ Точка возобновления может быть стерта из памяти в случае
  - открывания крышки диска.
  - отключения устройства USB.
  - воспроизведения другого контента.
  - выключения проигрывателя.
  - изменения некоторых настроек в пункте “Установка”.

**Проигрыватель не реагирует на нажатие ни одной кнопки.**

- ➔ Переключатель I/⏻/HOLD установлен в положение HOLD.
- ➔ Внутри проигрывателя скопировалась влага (стр. 4).
- ➔ Передвиньте переключатель I/⏻/HOLD в положение I/⏻ и удерживайте его в течение 10 секунд. Затем снова включите питание.

## Устройство USB

**Проигрыватель не определяет устройство USB, подключенное к проигрывателю.**

- ➔ Убедитесь в том, что устройство USB надежно вставлено в гнездо USB.
- ➔ Проверьте, не повреждено ли устройство USB или кабель.
- ➔ Проверьте, включено ли устройство USB.
- ➔ Если устройство USB подсоединено через USB-концентратор, подсоедините устройство USB непосредственно к проигрывателю.

## Сетевое соединение

### Проигрыватель не может подключиться к сети.

- Проверьте сетевое соединение (стр. 14) и сетевые настройки (стр. 26).

### При включении проигрывателя на экране появляется сообщение “Новая версия ПО обнаружена в сети. Вып. обнов. в разд. “Обновление через сеть”.”.

- Информация по обновлению программного обеспечения проигрывателя на более новую версию приведена в разделе “Обновление через сеть” (стр. 21).

## Подключение

### Изображение отсутствует или не выводится надлежащим образом.

- Проверьте надежность подсоединения всех соединительных кабелей.
  - Переключите селектор входа на телевизоре для отображения сигнала с проигрывателя.
  - Для HDMI-соединения попробуйте выполнить следующие действия:
    - ①Выключите и снова включите проигрыватель.
    - ②Отключите и снова включите подключенную аппаратуру.
    - ③Отсоедините и снова подсоедините HDMI-кабель.
  - Гнездо HDMI OUT, подсоединено к устройству DVI, которое не поддерживает технологию защиты авторских прав.
  - Для HDMI-соединения проверьте установки “Видеоформат HDMI/ЖКД” в пункте “Настройки экрана” (стр. 22).
  - Для дисков BD-ROM проверьте установки “Выход BD/DVD-ROM 1080/24p” в пункте “Настройки экрана” (стр. 23).
- Изображения на телевизоре, подсоединенном с помощью кабеля HDMI, будут отображаться в стандартном качестве, если одновременно с ним подсоединен аудио/видео кабель. Отсоедините аудио/видео кабель для воспроизведения высококачественных цифровых изображений на телевизоре, подсоединенном с помощью кабеля HDMI.

### Звук отсутствует или не выводится надлежащим образом.

- Проверьте надежность подсоединения всех соединительных кабелей.
- Для HDMI-соединения попробуйте выполнить следующие действия:
  - ①Выключите и снова включите проигрыватель.
  - ②Отключите и снова включите подключенную аппаратуру.
  - ③Отсоедините и снова подсоедините HDMI-кабель.
- Гнездо HDMI OUT подключено к устройству DVI (гнезда DVI не принимают аудиосигналы).
- Устройство подсоединено к гнезду HDMI OUT, которое не поддерживает аудиоформат проигрывателя. Проверьте установки звука (стр. 23).
- При использовании соединений HDMI установите опцию “Звук (HDMI)” в положение “Авто” в пункте установки “Аудионастройки” (стр. 23).
- При одновременном подсоединении кабеля HDMI и аудио/видео кабеля, сигнал через гнездо AUDIO IN/OUT не будет выводиться. Отсоедините кабель HDMI для прослушивания звука на оборудовании, подсоединенном с помощью аудио/видео кабеля.
- Режим звука можно переключать только для звука, выводимого через динамик проигрывателя и наушники. Для звука, выводимого через гнездо HDMI или AUDIO IN/OUT доступен только режим “Стандартный”.

**Язык дисплея на экране переключается автоматически при подсоединении к гнезду HDMI OUT.**

→ Если опция “Контроль по HDMI” установлена в положение “Вкл” (стр. 25), язык дисплея на экране автоматически переключается в соответствии с установкой языка подсоединенного телевизора (если Вы изменили установку на Вашем телевизоре и т.п.).

## “Контроль по HDMI” (BRAVIA Sync)

**Функция “Контроль по HDMI” не работает (BRAVIA Sync).**

- Убедитесь, что опция “Контроль по HDMI” установлена в положение “Вкл” (стр. 25).
- В случае изменения HDMI-соединения, выключите проигрыватель и включите его снова.
- Если произошел сбой питания, установите опцию “Контроль по HDMI” в положение “Выкл”, а затем установите опцию “Контроль по HDMI” в положение “Вкл” (стр. 25).
- Проверьте следующие пункты и обратитесь к инструкции по эксплуатации, прилагаемой к компоненту.
  - подсоединенный компонент совместим с функцией “Контроль по HDMI”.
  - установка подсоединенного компонента для функции “Контроль по HDMI” выполнена правильно.

**Не работает функция отключения питания системы (BRAVIA Sync).**

→ Убедитесь, что опция “Контроль по HDMI” и “HDMI: Связ. с выкл. ТВ” установлена в положение “Вкл” (стр. 25).

## Технические характеристики

### Система

**Лазер:** Полупроводниковый лазер  
**Система формата сигнала:** PAL (NTSC)

### Входы/Выходы

**VIDEO IN/OUT (видео вход/выход):**  
Минигнездо

**AUDIO IN/OUT (аудио вход/выход):**

Стереophonическое  
**PHONES (наушники) A/B:**  
Стереophonическое

### USB:

Гнездо USB тип A (для подключения памяти USB, устройства для считывания карт памяти, цифрового фотоаппарата и цифровой видеокамеры)

### HDMI OUT:

19-штырьковый стандартный разъем HDMI

### LAN (100):

Разъем 100BASE-TX

### Жидкокристаллический дисплей

**Размеры панели (приблиз.):**

26 см/10,1 дюйма (по диагонали)

**Задающая система:**

Активная матрица на тонкопленочных транзисторах

**Разрешение:**

1024 × 600

### Общие характеристики

**Требования к питанию:**

Постоянный ток 14,3 В 1,6 А (адаптер переменного тока/Адаптер автомобильного аккумулятора)

**Потребляемая мощность:**

15 Вт (при воспроизведении диска BD-ROM с помощью наушников)

**Размеры (приблиз.):**

259 мм × 204 мм × 40,2 мм (ширина/глубина/высота), включая выступающие части

**Масса (приблиз.):**

1,53 кг

**Рабочая температура:**

от 5 °C до 35 °C

**Рабочая влажность:**

от 25 % до 80 %

**Адаптер переменного тока:**

110-240 В переменного тока, 50/60 Гц

## Адаптер автомобильного аккумулятора:

12 В постоянного тока

## Прилагаемые принадлежности

См. стр. 12.

Технические характеристики и конструкция могут быть изменены без уведомления.

## Диски, доступные для воспроизведения

<b>Blu-ray Disc</b> <sup>*1</sup>	BD-ROM BD-R <sup>*2</sup> /BD-RE <sup>*2</sup>
<b>DVD</b> <sup>*3</sup>	DVD-ROM DVD-R/DVD-RW DVD+R/DVD+RW
<b>CD</b> <sup>*3</sup>	CD-DA (Музыкальные диски) CD-ROM CD-R/CD-RW

<sup>\*1</sup> Поскольку технические характеристики Blu-ray Disc являются новыми и развивающимися, некоторые диски могут не воспроизводиться в зависимости от типа и версии диска.

Аудиовыход отличается в зависимости от источника, подсоединенного выходного гнезда и выбранных аудиоустановок.

<sup>\*2</sup> BD-RE: Вер.2.1

BD-R: Вер.1.1, 1.2, 1.3, включая органически пигментированный тип BD-R (тип LTH)

Диски BD-R, записанные на ПК, не могут быть воспроизведены, если на них могут быть записаны постскрипты.

<sup>\*3</sup> Диск CD или диск DVD не будет воспроизводиться, если он не был правильно закрыт. Более подробная информация приведена в инструкции по эксплуатации, прилагаемой к записывающему устройству.

## Диски, которые не могут воспроизводиться

- Диски BD с картриджем
- BDXL
- Диски DVD-RAM
- Диски HD DVD
- Диски DVD Audio
- Диски PHOTO CD
- Область данных на дисках CD-Extra
- Диски VCD/Super VCD
- Слой HD на дисках Super Audio CD
- Сторона с аудиозаписями на дисках DualDisc

## Примечания о дисках

Этот продукт предназначен для воспроизведения дисков, отвечающим требованиям стандарта Compact Disc (CD). Диски DualDisc и некоторые музыкальные диски, закодированные с помощью технологии защиты авторских прав, не соответствуют стандарту Compact Disc (CD), поэтому эти диски, возможно, не удастся воспроизвести с помощью данного устройства.

## Примечание об операциях воспроизведения дисков BD/DVD

Некоторые операции воспроизведения дисков BD/DVD могут быть преднамеренно установлены производителями программного обеспечения. Поскольку данный проигрыватель воспроизводит диски BD/DVD в соответствии с содержанием диска, созданным производителями программного обеспечения, некоторые функции воспроизведения могут быть недоступны.

## Примечание о двухслойных дисках BD/DVD

Воспроизводимые изображения и звук могут одновременно прерываться при переключении слоев.

## Код региона (только для диска BD-ROM/DVD VIDEO)

Система, используемая для защиты авторских прав. Код региона указывается на упаковке дисков BD-ROM/DVD VIDEO в соответствии с регионом продажи.

На данном проигрывателе будут воспроизводиться диски BD-ROM с маркировкой “С”.



На данном проигрывателе будут воспроизводиться диски DVD VIDEO с маркировкой “ALL” или “5”.



## Типы файлов для воспроизведения

### Видео

Формат файла	Расширения
Видео MPEG-1/PS <sup>*1</sup> Видео MPEG-2/PS, TS <sup>*1</sup>	“.mpg”, “.mpeg”, “.m2ts”, “.mts”
Xvid	“.avi”
MPEG-4 AVC <sup>*1</sup>	“.mkv”, “.mp4”, “.m4v”, “.m2ts”, “.mts”
WMV9 <sup>*1</sup>	“.wmv”, “.asf”
AVCHD	*2

### Музыка

Формат файла	Расширения
MP3 (MPEG-1 Audio Layer III)	“.mp3”
AAC <sup>*1*3</sup>	“.m4a”
Стандарт WMA9 <sup>*1*3</sup>	“.wma”
LPCM	“.wav”

## Фото

Формат файла	Расширения
JPEG	“.jpg”, “.jpeg”

<sup>\*1</sup> Воспроизводить закодированные файлы, например DRM, с помощью проигрывателя невозможно.

<sup>\*2</sup> Проигрыватель может воспроизводить файлы формата AVCHD, записанные на цифровых видеокамерах и т.п. Диск формата AVCHD не будет воспроизводиться, если он не был корректно закрыт.

<sup>\*3</sup> Воспроизводить закодированные файлы, например Lossless, с помощью проигрывателя невозможно.



- Некоторые файлы могут не воспроизводиться в зависимости от формата, кодировки или состояния записи.
- Некоторые файлы, которые редактировались на ПК, могут не воспроизводиться.
- Проигрыватель может распознавать следующие файлы или папки на дисках BD, DVD, CD и устройствах USB:
  - до папок в дереве 3-го уровня
  - до 500 файлов в одном деревеКоличество файлов или папок зависит от условий.
- Некоторые устройства USB могут не работать с данным проигрывателем.
- Проигрыватель может распознавать запоминающие устройства класса большой емкости (MSC), такие как флэш-память, а также устройства захвата неподвижных изображений (SICD).
- Во избежание повреждения данных, памяти USB или устройств USB, выключайте проигрыватель при установке или извлечении памяти USB или устройств USB.
- Проигрыватель может не воспроизводить гладко видеофайлы с высокой скоростью передачи данных на DATA CD. Такие файлы рекомендуется воспроизводить с помощью DATA DVD.

## Защита авторских прав и торговые марки

- “AVCHD” и логотип “AVCHD” являются торговыми марками корпораций Panasonic Corporation и Sony Corporation.
- Java является товарным знаком Oracle и/или ее отделений.
- “XMB”, “XMB” и “cross media bar” являются торговыми марками корпораций Sony Corporation и Sony Computer Entertainment Inc.
- В данном устройстве используется технология High-Definition Multimedia Interface (HDMI™). HDMI, логотип HDMI и High-Definition Multimedia Interface являются товарными знаками или зарегистрированными товарными знаками HDMI Licensing LLC в Соединенных Штатах и других странах.
- “Blu-ray Disc” является товарным знаком.
- Логотипы “Blu-ray Disc”, “DVD+RW”, “DVD-RW”, “DVD+R”, “DVD-R”, “DVD VIDEO” и “CD” являются товарными знаками.
- “BD-LIVE”, логотип “BD-LIVE” и “BONUSVIEW” являются торговыми марками Blu-ray Disc Association.
- “BRAVIA” является товарным знаком Sony Corporation.
- “PhotoTV HD” и логотип “PhotoTV HD” являются торговыми марками корпорации Sony Corporation.
- Технология кодирования звука MPEG Layer-3 и лицензированные патенты от Fraunhofer IIS и Thomson.
- Данный продукт включает в себя патентованную технологию согласно лицензии корпорации Verance и охраняется патентом США 7 369 677 и другими патентами США и других стран, выданными и находящимися на рассмотрении, а также авторским правом и правом на коммерческую тайну для определенных аспектов такой технологии. Cinavia является торговой маркой корпорации Verance. Авторское право 2004-2010 Корпорация Verance. Все права защищены корпорацией Verance. Обратное проектирование или разборка запрещены.
- Windows Media является товарным знаком или зарегистрированным товарным знаком корпорации Microsoft Corporation в США и/или других странах. Этот продукт содержит технологию, на которую распространяются права на интеллектуальную собственность Microsoft. Использование или распространение этой технологии, кроме как в данном изделии, запрещено без соответствующей лицензии(й) Microsoft.
- Все другие товарные знаки являются товарными знаками их соответствующих владельцев.
- Наименования других систем и изделий в большинстве случаев являются торговыми марками или зарегистрированными торговыми марками соответствующих производителей. Знаки ™ и ® не указываются в данном документе.

## Список кодов языков

Подробные сведения приведены в разделе “Установки просмотра диска BD/DVD” (стр. 24).

Орфография языков соответствует ISO 639: стандарт 1988 (E/F).

Код	Язык						
1027	Afar	1186	Scots Gaelic	1349	Macedonian	1511	Albanian
1028	Abkhazian	1194	Galician	1350	Malayalam	1512	Serbian
1032	Afrikaans	1196	Guarani	1352	Mongolian	1513	Siswati; Swati
1039	Amharic	1203	Gujarati	1353	Moldavian	1514	Sesotho; Sotho
1044	Arabic	1209	Hausa	1356	Marathi		southern
1045	Assamese	1217	Hindi	1357	Malay	1515	Sundanese
1051	Aymara	1226	Croatian	1358	Maltese	1516	Swedish
1052	Azerbaijani	1229	Hungarian	1363	Burmese	1517	Swahili
1053	Bashkir	1233	Armenian	1365	Nauru	1521	Tamil
1057	Byelorussian	1235	Interlingua	1369	Nepali	1525	Telugu
1059	Bulgarian	1239	Interlingue	1376	Dutch	1527	Tajik
1060	Bihari	1245	Inupiak	1379	Norwegian	1528	Thai
1061	Bislama	1248	Indonesian	1393	Occitan	1529	Tigrinya
1066	Bengali	1253	Icelandic	1403	Oromo	1531	Turkmen
1067	Tibetan	1254	Italian	1408	Oriya	1532	Tagalog
1070	Breton	1257	Hebrew	1417	Punjabi; Panjabi	1534	Setswana; Tswana
1079	Catalan	1261	Japanese	1428	Polish	1535	Tonga;
1093	Corsican	1269	Yiddish	1435	Pashto; Pushto		Tonga islands
1097	Czech	1283	Javanese	1436	Portuguese	1538	Turkish
1103	Welsh	1287	Georgian	1463	Quechua	1539	Tsonga
1105	Danish	1297	Kazakh	1481	Rhaeto-Romance	1540	Tatar
1109	German	1298	Greenlandic;	1482	Kirundi; Rundi	1543	Twi
1130	Bhutani; Dzongkha		Kalaallisut	1483	Romanian	1557	Ukrainian
1142	Greek	1299	Cambodian; Khmer	1489	Russian	1564	Urdu
1144	English	1300	Kannada	1491	Kinyarwanda	1572	Uzbek
1145	Esperanto	1301	Korean	1495	Sanskrit	1581	Vietnamese
1149	Spanish	1305	Kashmiri	1498	Sindhi	1587	Volapük
1150	Estonian	1307	Kurdish	1501	Sangho; Sango	1613	Wolof
1151	Basque	1311	Kirghiz	1502	Serbo-Croatian	1632	Xhosa
1157	Persian	1313	Latin	1503	Singhalese;	1665	Yoruba
1165	Finnish	1326	Lingala		Sinhalese	1684	Chinese
1166	Fiji	1327	Laothian; Lao	1505	Slovak	1697	Zulu
1171	Faroese	1332	Lithuanian	1506	Slovenian	1703	не указан
1174	French	1334	Latvian	1507	Samoa		
1181	Frisian	1345	Malagasy	1508	Shona		
1183	Irish	1347	Maori	1509	Somali		

## Код региона родительского контроля

Подробные сведения приведены в разделе “Код региона родит. контроля” (стр. 25).

Код	Регион				
2044	Аргентина	2219	Гонконг	2427	Пакистан
2047	Австралия	2248	Индия	2424	Филиппины
2046	Австрия	2238	Индонезия	2428	Польша
2057	Бельгия	2239	Ирландия	2436	Португалия
2070	Бразилия	2254	Италия	2489	Россия
2090	Чили	2276	Япония	2501	Сингапур
2092	Китай	2304	Корея	2149	Испания
2093	Колумбия	2333	Люксембург	2499	Швеция
2115	Дания	2363	Малайзия	2086	Швейцария
2165	Финляндия	2362	Мексика	2543	Тайвань
2174	Франция	2376	Нидерланды	2528	Таиланд
2109	Германия	2390	Новая Зеландия	2184	Великобритания
2200	Греция	2379	Норвегия		

# Алфавитный указатель

Слова в кавычках присутствуют в экранных индикациях.

## А

“Авто режим ожидания” 25  
“Аудионастройки” 23

## Б

Батарейки 12  
Битовый поток 28

## В

Возобновление воспроизведения 8, 28  
Время зарядки и воспроизведения 13

## Д

Диски, доступные для воспроизведения 31

## И

Информация о воспроизведении 18

## К

Код региона 32  
“Контроль по HDMI” 25, 30

## Н

“Настройки экрана” 22

## О

Обновление 21  
Обновление программного обеспечения 21, 26  
“Обновление через сеть” 21

## П

“Переустановка” 26  
Переустановка проигрывателя 26  
Подсоединение  
    Другое оборудование 15  
    Сеть 14  
Поиск и устранение неисправностей 27  
Пульт дистанционного управления 10, 12

## Р

“Режим ЖКД” 19  
Родительский контроль 25

## С

“Сетевые настройки” 26  
“Системные настройки” 25  
Стартовое меню 21

## Т

“Тип ТВ” 22

## У

“Установка” 21  
“Установки просмотра диска BD/DVD” 24  
“Установки родительского контроля” 25

## Ц

Цветные кнопки 10

## Э

“Экранное меню” 25

## A-Z

AUDIO 10  
BD-LIVE 17  
BD-R 31  
BD-RE 31  
Blu-ray Disc 31  
BONUSVIEW 17  
BRAVIA Sync 30  
CD 31  
DISPLAY 9  
Dolby Digital 24  
DTS 23  
DVD 31  
HDMI 22, 23  
HOME 8, 21  
MAC-адрес 26  
OPTIONS 8  
POP UP/MENU 8  
SOUND 9  
SUBTITLE 10  
TOP MENU 8  
USB 18

# ПОПЕРЕД- ЖЕННЯ

Назва виробу: портативний програвач дисків Blu-ray/DVD  
Модель: BDP-SX1

Щоби зменшити ризик пожежі або ураження електричним струмом, оберігайте цей пристрій від дощу та вологи.

Щоби попередити ураження електричним струмом, не відкривайте корпус. Сервісне обслуговування має виконувати лише кваліфікований персонал.

Заміну шнура живлення змінного струму слід виконувати лише у спеціалізованому центрі обслуговування.

Слідкуйте за тим, щоб батареї або сам пристрій із батареями не перебували під дією надмірного тепла, наприклад під прямими сонячними променями, поблизу відкритого вогню тощо.

## УВАГА

Використання оптичних пристроїв із даним виробом є небезпечним для очей. Оскільки лазерний промінь, який використовується в програвачі Blu-ray Disc/DVD, є шкідливим для очей, не намагайтеся розбирати корпус. Сервісне обслуговування має виконувати лише кваліфікований персонал.

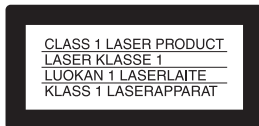

Цей пристрій має рейтинг виробу, що містить ЛАЗЕР КЛАС 1. МАРКУВАННЯ ЛАЗЕРНОГО ВИРОБУ КЛАСУ 1 (CLASS 1 LASER PRODUCT) розташовано внизу виробу.

Клас II захисту від ураження електричним струмом (лише для адаптера живлення)



Виробник: Соні Корпорейшн  
Адреса: 1-7-1 Конан, Мінато-ку, Токіо 108-0075, Японія  
Країна-виробник: Китай

Уповноважений представник в Україні: ТОВ «Соні Україна», вул. Спаська 30, м.Київ, 04070, Україна.  
Обладнання відповідає вимогам:  
- Технічного регламенту безпеки низьковольтного електричного обладнання (постанова КМУ від 29.10.2009 № 1149);  
- Технічного регламенту з електромагнітної сумісності обладнання (постанова КМУ від 29.07.2009 № 785);  
- Технічного регламенту обмеження використання деяких небезпечних речовин в електричному та електронному обладнанні (постанова КМУ від 03.12.2008 № 1057).



**Утилізація старого електричного та електронного обладнання (застосовується в Європейському союзі та інших європейських країнах із системами роздільного збирання сміття)**



**Переробка використаних елементів живлення (директива діє у межах країн Європейського Союзу та інших країн Європи зі системами роздільного збору відходів)**

Не розбирайте і не видозмінюйте програвач. Недотримання цієї вимоги може призвести до ураження електричним струмом. Щодо заміни акумуляторів, внутрішніх перевірок чи ремонту звертайтеся до найближчого дилера Sony або центру обслуговування Sony.

Рік і місяць виготовлення зазначені знизу пристрою.

Рекомендована дата закінчення експлуатації елементів живлення, що входять до комплекту постачання, вказана на кінці з негативним полюсом елементів живлення.

## Застереження

- Щоби уникнути ризику пожежі або ураження струмом, не ставте на пристрій посудину з водою (наприклад, вази).
- Встановіть цей виріб таким чином, щоб у випадку несправності можна було відразу вимкнути мережевий шнур з електричної розетки.
- Навіть коли живлення на програвачі вимкнено, він не буде повністю відключений від електромережі, поки штепсель шнура живлення підключений до електричної розетки.
- Надмірний рівень гучності з навушників може призвести до втрати слуху.

## Примітки щодо дисків

- Щоб зберегти поверхню диска чистою, беріть його за краї. Не торкайтеся поверхні диска. Пил, відбитки пальців чи подряпини на диску можуть стати причиною несправності.



- Не піддавайте диск дії прямого сонячного проміння або джерел тепла (наприклад, каналів подачі теплого повітря), а також не залишайте його в автомобілі під прямими сонячними променями, оскільки повітря в салоні автомобіля може нагрітись до високої температури.
- Після використання покладіть диск у футляр.

- Чистіть диск серветкою для чищення. Протірайте поверхню диска від центру до країв.



- Не витирайте диски бензином чи іншими розчинниками, побутовими миючими засобами для дисків/лінз або антистатичним аерозолем, призначеним для вінілових платівок.
- Якщо на диску було надруковано етикетку, висушіть її, перш ніж відтворювати диск.
- Не використовуйте такі диски:
  - диск для чищення лінз;
  - диск нестандартної форми (наприклад, у вигляді карти, серця);
  - диск із етикеткою чи наклейкою;
  - диск із залишками целофанової стрічки чи клею з наклейки.



- Не зачищайте подряпини на поверхні відтворення диска.

## Застереження

### Безпека на дорозі

Не користуйтеся монітором і навушниками, керуючи транспортним засобом. Недотримання цієї вимоги може призвести до нещасного випадку і є порушенням закону в деяких регіонах. Відтворення звуку із високим рівнем гучності через навушники може становити небезпеку і для пішохода, особливо на пішохідних переходах. У потенційно небезпечних місцях вам слід бути особливо обережними або припинити користуватися виробом.

### Щодо безпеки

У разі потрапляння всередину пристрою будь-якого твердого предмета або рідини від'єднайте програвач від електромережі та дайте кваліфікованому майстру перевірити пристрій, перш ніж користуватися ним знову.

## Щодо джерел живлення

- Якщо програвач не буде використовуватися протягом тривалого часу, його слід обов'язково відключити від електричної розетки. Щоб від'єднати шнур живлення, беріть його безпосередньо за вилку, в жодному разі не тягніть за шнур.
- Не торкайтеся шнура живлення або адаптера змінного струму мокрими руками. Інакше це може призвести до ураження електричним струмом.
- Не підключайте шнур живлення до мобільного електротрансформатора, адже в результаті може генеруватися тепло, що в свою чергу може призвести до несправностей.

## Про підвищення температури

Під час заряджання або якщо виріб використовується довгий час всередині програвача може накопичуватися тепло. Це не є несправністю.

## Щодо розташування

- Не встановлюйте програвач у закритому просторі, наприклад на книжковій полиці чи подібних місцях.
- Не накривайте вентиляційні отвори програвача газетою, скатертиною, занавісками тощо. І не ставте програвач на м'яку поверхню, наприклад килим.
- Не залишайте програвач і адаптери у місці поблизу джерел тепла або у місці, куди потрапляють прямі сонячні промені, надмірний пил, пісок, волога, дощ або місці, яке піддається механічним ударам, чи в автомобілі із закритими вікнами.
- Не ставте програвач у нахиленому положенні. Пристрій призначено для роботи лише в горизонтальному положенні.
- Тримайте програвач і диски на віддалі від обладнання із сильним магнітним полем наприклад, мікрохвильових печей чи великих гучномовців.
- Не кидайте і не вдаряйте виріб. Не ставте важкі предмети на програвач і аксесуари.

## Про експлуатацію

- Якщо програвач перенесли з холоду в тепле приміщення або в приміщення з надзвичайно високою вологістю, на лінзах всередині пристрою може конденсуватися волога. Якщо таке сталося, програвач, можливо, не буде працювати належним чином. У такому випадку вийміть диск і залиште програвач приблизно на півгодини, щоб волога випарувалась. Витріть вологу з поверхні РК дисплея серветкою тощо. Знову увімкніть живлення пізніше.
- Підтримуйте лінзу програвача у чистоті і не торкайтеся її. Недотримання цієї вимоги може призвести до пошкодження лінзи і несправності програвача. Закривайте кришку лотка для дисків, окрім випадків, коли вставляєте і виймаєте диски.
- Не використовуйте програвач у місці, де наявний надмірний пил або цигарковий дим. Пилока, яка накопичується, або осад від цигаркового диму на внутрішніх компонентах, наприклад лінзі, може призвести до несправності програвача.

## Про рідкокристалічний дисплей

- Незважаючи на те, що виріб виготовлено із застосуванням точних технологій, на РК дисплеї можуть час від часу з'являтися цятки різних кольорів. Це не є несправністю.
- Не ставте і не кидайте будь-які предмети на поверхню РК дисплея. Не тисніть надміру на виріб руками або ліктями.
- Будьте обережними, щоб не пошкодити РК дисплей гострим предметом.

## Про акумулятори

- Зважаючи на обмежений термін користування акумулятором, його ресурс із часом зменшується. Коли ресурсу акумулятора вистарчає лише на половину звичного періоду, замініть його на новий.
- Щоб уникнути зносу акумулятора, заряджайте його принаймні один раз на півроку чи щороку.
- У певних країнах можуть діяти окремі норми щодо утилізації акумуляторів. Зверніться до місцевих органів влади.

## Про адаптер змінного струму чи адаптер для автомобіля

- Використовуйте із програвачем адаптери, які додаються, оскільки інші адаптери можуть призвести до несправностей.
- Не розбирайте і не здійснюйте зворотне проектування виробу.
- Не торкайтеся металевих частин, оскільки це може призвести до короткого замикання і пошкодження адаптерів, особливо якщо торкнутися таких частин іншими металевими предметами.

## Щодо регулювання гучності

Не збільшуйте гучність під час прослуховування епізоду з надзвичайно низьким рівнем вхідних сигналів або за відсутності звуку. У такому разі, під час відтворення розділу з максимальним рівнем гучності можна пошкодити гучномовці.

## Про навушники

- Попередження пошкодження слуху: Не використовуйте навушники із високим рівнем гучності. Експерти застерігають проти тривалого прослуховування мелодій із високим рівнем гучності. Якщо у вухах чути дзвін, зменшіть гучність або припиніть користуватися виробом.
- Зважайте на оточуючих: Встановлюйте помірний рівень гучності. Це дозволить вам чути зовнішні звуки і не заважати людям, які вас оточують.

## Щодо чищення

- Чистити корпус, панель та елементи керування слід м'якою серветкою, злегка змоченою слабким розчином миючого засобу. Не використовуйте будь-які абразивні губки, порошок для чищення або такі розчинники, як спирт або бензин.
- Витирайте РК дисплей м'якою сухою ганчіркою. Для запобігання накопиченню пилу часто витирайте дисплей. Не витирайте РК дисплей вологою ганчіркою. Якщо всередину потрапить вода, це може призвести до несправності.
- Якщо зображення або звук спотворені, можливо, лінза вкрита пилом. У такому разі для чищення лінзи використовуйте доступний у продажу засіб. Не торкайтеся безпосередньо лінзи, чистячи її.

## Щодо очищувальних дисків, засобів для чищення дисків/лінз

Не користуйтеся очищувальними дисками чи засобами для чищення дисків/лінз (у тому числі вологими серветками або аерозолями). Це може призвести до несправності програвача.

## Щодо заміни частин

У разі ремонту програвача відремонтовані частини можна залишити для подальшого використання чи утилізації.

## Підключення до роз'єму HDMI OUT

Слід дотримуватися наведених нижче вказівок, оскільки неправильне поводження може призвести до пошкодження роз'єму HDMI OUT та штекера.

- Уважно сполучіть роз'єм HDMI OUT праворуч на програвачі і штекер HDMI, враховуючи їх форму. Слід переконатися, що штекер не перевернутий і не нахилений.

HDMI OUT

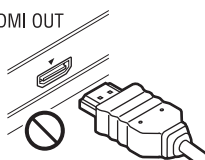

HDMI OUT

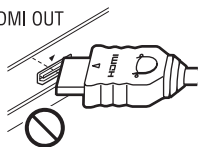

- Перш ніж пересувати програвач, слід відключити кабель HDMI.



- Під час підключення або відключення кабелю HDMI тримайте штекер HDMI рівно. Не тисніть на штекер HDMI і не перекручуйте його, встановлюючи у роз'єм HDMI OUT.

## ВАЖЛИВА ПРИМІТКА

Увага! Цей програвач може протягом необмеженого періоду часу утримувати на телевізійному екрані нерухоме відеозображення або зображення індикації екранного меню. Якщо нерухоме відеозображення або зображення індикації меню залишити на телевізійному екрані на тривалий період часу, існує небезпека неправильного пошкодження екрана. Плазмові панелі та проекційні телевізори особливо чутливі до цього.

У разі виникнення будь-яких запитань або проблем, пов'язаних із програвачем, звертайтеся до найближчого дилера Sony.

## Примітка щодо технології Cinavia

Цей виріб використовує технологію Cinavia, щоб обмежити використання несанкціонованих копій комерційних фільмів, відеофайлів та їхніх аудіодоріжок. У разі виявлення забороненого використання несанкціонованої копії з'явиться відповідне повідомлення, а відтворення чи копіювання буде припинено.

Детальнішу інформацію щодо технології Cinavia можна знайти в інформаційному центрі для роботи зі споживачами Cinavia в Інтернеті за адресою <http://www.cinavia.com>. Можна подати запит на отримання додаткової інформації щодо технології Cinavia, надіславши листа зі своєю поштовою адресою за адресою: Cinavia Consumer Information Center, P.O. Box 86851, San Diego, CA, 92138, USA.

# Зміст

ПОПЕРЕДЖЕННЯ	2
Застереження	3
Огляд деталей та елементів керування	8
Обертання і складання РК дисплея	11

---

## Підготовка

Перевірка аксесуарів, які додаються	12
Зарядження акумулятора	12
Використання адаптера для автомобіля	13
Підключення до мережі	14
Під'єднання до іншого обладнання	14

---

## Відтворення

Відтворення з дисків	16
Відтворення вмісту USB-пристрою	17
Доступні параметри	18

---

## Налаштування та регулювання

Використання дисплеїв налаштувань	20
Обновление через сеть	20
Настройки экрана	21
Аудионастройки	22
Установки просмотра диска BD/DVD	23
Установки родительского контроля	24
Системные настройки	24
Сетевые настройки	25
Переустановка	25

---

## Додаткова інформація

Усунення несправностей	26
Технічні характеристики	29
Алфавітний покажчик	33

# Огляд деталей та елементів керування

Доступність функцій програвача і пульта дистанційного керування залежить від диска або ситуації.

## Програвач

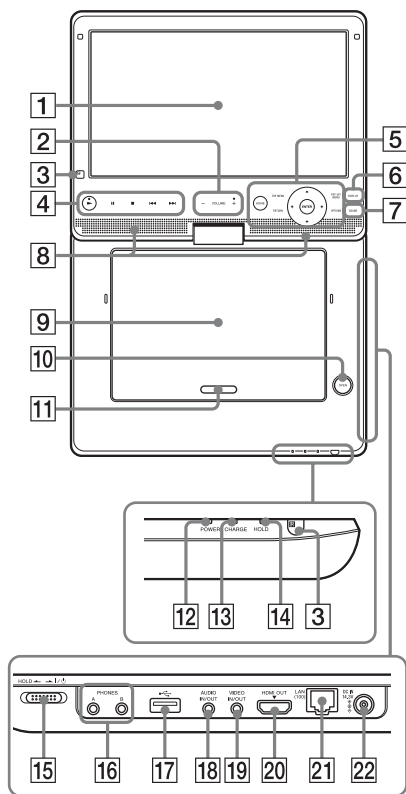

Кнопки **VOLUME +** і **▶** (відтворення) мають тактильну точку. Тактильною точкою можна користуватися як орієнтиром під час користування програвачем.

- 1 **PK дисплей**
- 2 **VOLUME (гучність звуку) +/-**  
Налаштування гучності.
- 3 **Сенсор пульта дистанційного керування**

- 4 **▶ (відтворення)**  
Початок або продовження відтворення.

### ▬ (пауза)

Пауза або продовження відтворення.

### ■ (стоп)

Дозволяє зупинити відтворення та запам'ятати місце зупинки (місце відновлення).

Точкою відновлення для заголовка/доріжки є остання відтворювана точка або останнє фото у папці з фотографіями.

### ◀◀/▶▶ (попередній/наступний)

Пропускання до попереднього/наступного розділу, доріжки чи файлу.

Натисніть та утримуйте кнопку **◀◀/▶▶** на програвачі для швидкого прокручування назад/вперед.

- 5 **HOME**

Вхід у головне меню програвача. Відображення шпалер натисненням піктограми категорії в головному меню.

### TOP MENU

Відкриття або закриття верхнього меню дисків BD або DVD.

### POP UP/MENU

Відкриття або закриття спливаючого меню диска BD-ROM або меню диска DVD.

### OPTIONS (стор. 18)

На екрані відображається меню параметрів, які можна вибрати.

### RETURN

Повернення до попереднього відображення.



Переміщення виділення для вибору пункту, що відображається.

### **ENTER (кнопка посередині)**

Введення вибраного пункту.

### **6 DISPLAY (стор. 17)**

Відтворення відомостей щодо відтворення на екрані.

### **7 SOUND**

Кожного разу після натиснення відбувається зміна одного з 4-х режимів звуку.

Ця функція доступна під час виведення звуку через гучномовець програвача або навушники.

### **8 Гучномовець**

### **9 Кришка лотка для дисків**

### **10 Кнопка OPEN**

Дає змогу відкрити кришку лотка для дисків.

### **11 PUSH CLOSE**

Дає змогу закрити кришку лотка для дисків.

### **12 Індикатор POWER**

Світиться, коли програвач увімкнено.

### **13 Індикатор CHARGE**

Світиться, коли акумулятор заряджається.

Блимає, коли акумулятор розряджено.

### **14 Індикатор HOLD**

Світиться, коли перемикач I/⏻/HOLD встановлено у положення HOLD.

### **15 Перемикач I/⏻ (увімк./очікування)/HOLD**

- Увімкнення програвача або переведення його в режим очікування.
- Для уникнення випадкового натиснення кнопок програвача встановіть перемикач у положення HOLD. Усі кнопки на програвачі будуть заблоковані, працюватимуть лише кнопки на пульті дистанційного керування.

### **16 Роз'єм PHONES (навушники) A, B**

### **17 Роз'єм USB**

Роз'єм для під'єднання USB-пристрою.

### **18 Роз'єм AUDIO IN/OUT**

### **19 Роз'єм VIDEO IN/OUT**

### **20 Роз'єм HDMI OUT**

### **21 Роз'єм LAN (100)**

### **22 Роз'єм DC IN 14.3V**

Для під'єднання адаптера змінного струму або адаптера для автомобіля.

## Пульт дистанційного керування

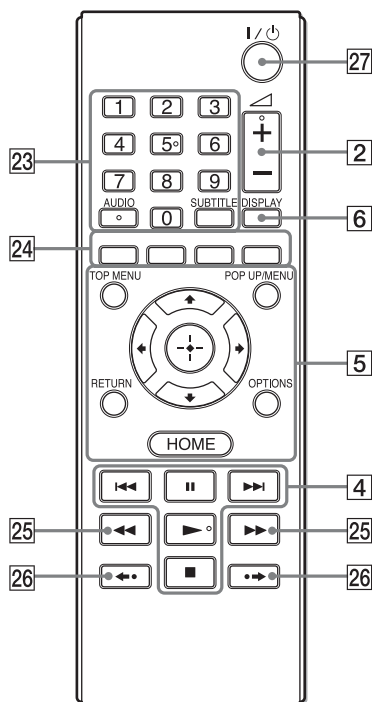



Кнопка з цифрою 5, кнопки AUDIO,  $\triangle + i$   $\blacktriangleright$  мають тактильну точку. Тактильною точкою можна користуватися як орієнтиром під час користування програвачем.

## 23 Кнопки з цифрами (0 - 9)

Введення номерів заголовків/розділів тощо.

### AUDIO (стор. 23)

Вибір мови доріжки, якщо на дисках BD-ROM/DVD VIDEO записано доріжки кількома мовами. Вибір звукової доріжки на дисках CD.

### SUBTITLE (стор. 23)

Вибір мови субтитрів, якщо на дисках BD-ROM/DVD VIDEO записано субтитри кількома мовами.

## 24 Кольорові кнопки (червона/зелена/жовта/синя)

Кнопки прямого доступу до інтерактивних функцій.

## 25 $\lll/\ggg$ (швидке прокручування назад/вперед)

- У разі натиснення кнопки під час відтворення виконується прискорене прокручування назад/вперед. Щоразу після натиснення цієї кнопки під час відтворення відео змінюється швидкість пошуку.
- Виконується сповільнене відтворення, якщо в режимі паузи натиснути та утримувати понад одну секунду.
- Дозволяє виконати покадрове відображення, якщо на мить натиснути кнопку в режимі паузи.

## 26 $\lll/\bullet/\ggg$ (повтор/перехід уперед)

Дозволяє відтворити поточну сцену протягом 10 секунд/швидко перемотати поточну сцену на 15 секунд уперед.

## 27 $I/\text{power}$ (увімкн./очікування)

Увімкнення програвача або переведення його в режим очікування.

## Відображення головного меню

Якщо натиснути кнопку HOME, відобразиться головне меню. За допомогою кнопок  $\leftarrow/\rightarrow$  виберіть категорію. За допомогою кнопок  $\uparrow/\downarrow$  виберіть пункт меню і натисніть кнопку ENTER.

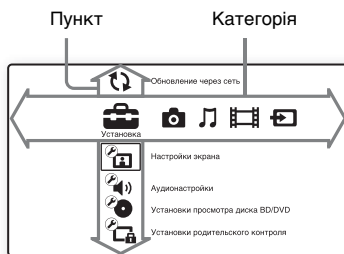

(Установка): дозволяє встановити налаштування програвача.

(Фото): дозволяє відобразити фотографії.

(Музыка): дозволяє відтворити музику.

(Видео): дозволяє відтворити відео.

(Вход): відтворення відео-/музичних файлів/фотографій з іншого обладнання.

---

## Обертання і складання РК дисплея

Відкрийте РК дисплей і встановіть його вертикально, тоді повільно поверніть на 180 градусів.

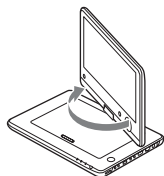

Повернувши РК дисплей на 180 градусів за годинниковою стрілкою, потисніть його донизу до корпусу програвача. У цьому положенні дисплей спрямований вгору.

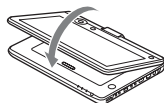

### Повернення РК дисплея в первинне положення

Встановіть РК дисплей у вертикальне положення і повільно поверніть його проти годинникової стрілки.



Після використання поверніть РК дисплей у первинне положення, щоб не пошкодити його внаслідок випадкового удару або недбалого поводження.

## Перевірка аксесуарів, які додаються

Перевірте наявність перелічених нижче аксесуарів:

- Кабель живлення (1)
- Адаптер змінного струму (1)
- Адаптер для автомобіля (1)
- Аудіовідеокабель (міні-штекер × 2 ↔ фоноштекер × 3) (1)
- Пульт дистанційного керування (1)
- Батареї типу R6 (розмір AA) (2)

### Підготовка пульта дистанційного керування

Встановіть дві батареї типу R6 (розмір AA) відповідно до позначень ⊕ і ⊖ у відсіку для батарей.

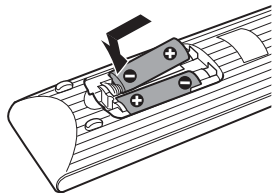

## Заряджання акумулятора

Якщо програвач використовується вперше або розряджено акумулятор, зарядіть його.

### Під'єднайте адаптер змінного струму.

Коли розпочнеться заряджання, індикатор CHARGE засвітиться оранжевим світлом.

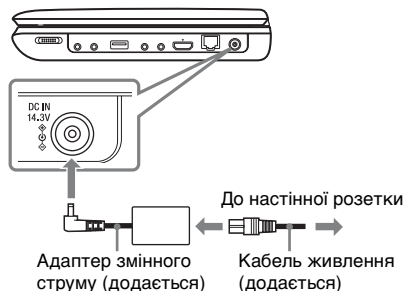

Коли заряджання завершиться, індикатор CHARGE вимкнеться. Від'єднайте адаптер змінного струму.



Якщо програвач увімкнений, заряджання триває довше. Якщо потрібно лише зарядити акумулятор, вимкніть програвач.



Заряджайте акумулятор за температури навколишнього середовища від 5°C до 35°C.

## Тривалість заряджання і тривалість відтворення

Тривалість заряджання: приблизно 6 годин.

Тривалість відтворення: приблизно 5 годин.

Фактична тривалість буде відповідати зазначеній за дотримання описаних нижче умов.

- Тривалість заряджання
  - помірна температура (20°C)
  - живлення вимкнено
- Тривалість відтворення
  - помірна температура (20°C)
  - використовуються навушники
  - встановлено мінімальний рівень підсвітки

Тривалість заряджання може бути більшою або ж тривалість відтворення може бути меншою залежно від температури навколишнього середовища чи умов заряджання акумулятора.

## Перевірка рівня заряду акумулятора

Від'єднайте адаптер змінного струму.

Під час відтворення також натисніть кнопку DISPLAY. Відобразиться індикатор заряду батареї.

Якщо акумулятор розряджений, відобразиться індикатор , або буде блимати індикатор CHARGE.



## Використання адаптера для автомобіля

Адаптер для автомобіля призначений для акумулятора автомобіля на 12 В, мінус на землю (не використовуйте його для акумулятора автомобіля на 24 В, плюс на землю).

### Під'єднайте адаптер для автомобіля.

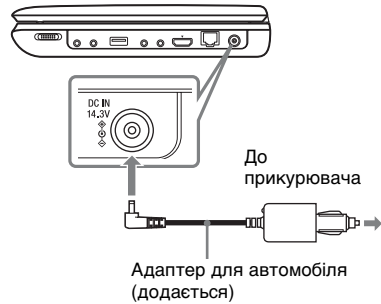

### Після використання програвача в автомобілі

Від'єднайте адаптер для автомобіля від прикурювача.



- Водій не повинен під'єднувати або від'єднувати адаптер для автомобіля, одночасно керуючи автомобілем.
- Прокладіть кабель так, щоб він не заважав під час керування транспортним засобом. Не встановлюйте РК дисплей у місці, де він може обмежувати видимість водієві.
- Почистьте прикурювач. Якщо гніздо прикурювача засмічене, це може стати причиною неналежного контакту або несправності.
- Використовуйте адаптер для автомобіля тоді, коли двигун автомобіля працює. Якщо двигун вимкнений, акумулятор автомобіля може розрядитись.
- Не залишайте програвач або аксесуари в автомобілі.

## Підключення до мережі

Для підключення до роз'єму LAN (100) програвача використовуйте кабель локальної мережі.



## Встановлення параметрів мережі

Виберіть пункт «Сетевые настройки», «Настройки Интернет», а тоді «Настройка проводного соединения» (стор. 25) та дотримуйтесь вказівок на екрані для завершення налаштування.

## Під'єднання до іншого обладнання

Під'єднавши програвач до телевізора або іншого обладнання, ви тим самим розширите можливості перегляду.



- Дивіться посібники користувача обладнання, до якого слід підключити програвач.
- Перш ніж виконати під'єднання, вимкніть програвач.

## Перегляд зображення на екрані під'єданого телевізора

- 1 За допомогою аудіовідеокабелю або кабелю HDMI з'єднайте програвач із телевізором або монітором.

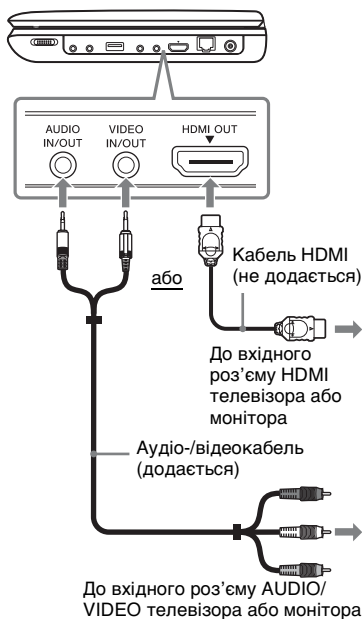

## 2 Увімкніть програвач.

Для з'єднань HDMI, перевірте параметри пункту «Відеоформат HDMI/ЖКД» у меню налаштувань «Налаштування екрана» (стор. 21).



- Програвач можна під'єднати до аудіовідеопідсилювача у той самий спосіб, що і до телевізора.
- Щоб отримати цифрове зображення і звук високої якості, використовуйте кабель HDMI.





- Не підключайте програвач через відеомагнітофон. Відеосигнали, які подаються через відеомагнітофон, можуть бути захищені системою захисту авторських прав, і зображення на екрані телевізора буде спотворене.
- Якщо з'єднання виконано через кабель HDMI, то через гучномовець програвача та навушники звук не лунатиме.

## Перегляд зображення з іншого обладнання на РК екрані програвача

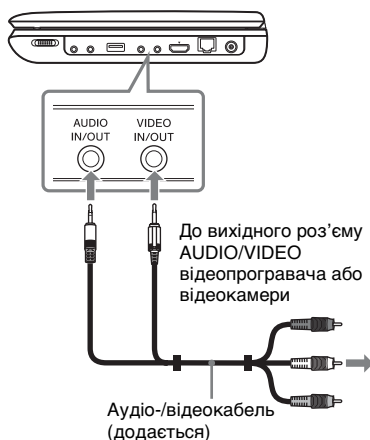
- 1 За допомогою аудіовідеокабелю з'єднайте програвач із відеопрогравачем або відеокамерою.



- 2 Увімкніть програвач.
- 3 Виберіть пункт  (Вход) у головному меню за допомогою кнопок   і натисніть кнопку ENTER.

**Повернення до головного меню**  
Натисніть HOME.

## Відтворення з дисків

Відомості щодо дисків, які підтримуються, дивіться у розділі «Диски, що відтворюються» (стор. 29).



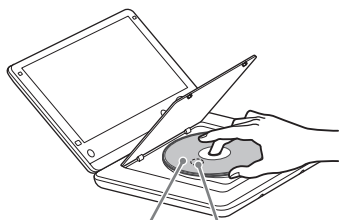

- 1 Відкрийте РК дисплей і увімкніть програвач.**
- 2 Натисніть кнопку OPEN, щоб відкрити кришку лотка для дисків, і вставте диск.**

Вставляйте диск стороною, з якої здійснюватиметься відтворення, донизу та обережно потисніть диск до клацання. Не торкайтеся поверхні лінзи.



Сторона для відтворення знизу  
Лінза

- 3 Закрийте кришку лотка для дисків.**

Розпочнеться відтворення. Якщо відтворення не розпочнеться автоматично, виберіть  у категорії  (Відео),  (Музика) або  (Фото) і натисніть ENTER.

## Використання BONUSVIEW/BD-LIVE

На деяких дисках BD-ROM із логотипом «BD-LIVE»\* є бонусний вміст та інші додаткові дані, які можна завантажити.

\* BD-LIVE™

- 1 Під'єднайте USB-накопичувач до USB-роз'єму на програвачі (стор. 9).**

Як локальний запам'ятовуючий пристрій використовуйте USB-накопичувач ємністю 1 Гб або більше.

- 2 Підготуйтеся до роботи з функцією BD-LIVE (лише для BD-LIVE).**

- Під'єднайте програвач до мережі (стор. 14).
- Встановіть для пункту «Интернет-соединение диска BD» значення «Разрешить» (стор. 23).

- 3 Встановіть диск BD-ROM із вмістом BONUSVIEW/BD-LIVE.**

Спосіб керування залежить від диска. Див. інструкцію з використання, яка додається до диска.



Щоб видалити дані з USB-накопичувача, виберіть пункт «Удаление данных диска BD» у меню  (Відео) і натисніть кнопку ENTER. Буде стерто всі дані, збережені у папці buda.

## Відображення інформації про відтворення

Інформацію про відтворення тощо можна перевірити натиснувши DISPLAY. Відображувана інформація залежить від типу диска та стану програвача.

Приклад: під час відтворення диска BD-ROM

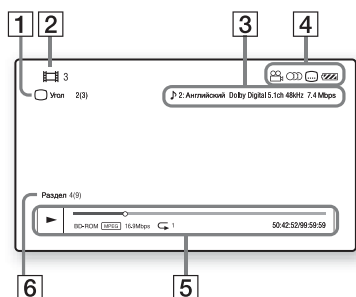

- 1 Вибраний поточний кут перегляду
- 2 Номер або назва заголовка
- 3 Поточне вибране налаштування аудіо
- 4 Доступні функції (📐 кут, 🎧 аудіо, 📄 субтитри, 🔋 стан акумулятора)
- 5 Відображення режиму відтворення, рядка стану відтворення, типу диска, відеокодека, швидкості потоку, типу повторення, часу, що минув, і загального часу відтворення.
- 6 Номер розділу

## Відтворення вмісту USB-пристрою

З під'єднаних USB-пристроїв можна відтворювати відео-/музичні/фотофайли.

Відомості щодо USB-пристроїв, які підтримуються, дивіться у розділі «Типи файлів, які підтримуються» (стор. 30).

### 1 Під'єднайте USB-пристрій до USB-роз'єму на програвачі.

Перед під'єднанням перегляньте інструкцію, що додається до USB-пристрою.

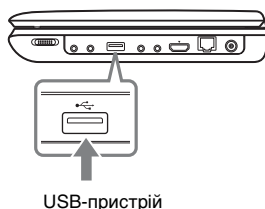

- 2 Виберіть (Відео), (Музика) або (Фото) у головному меню за допомогою кнопок  $\leftarrow/\rightarrow$ .
- 3 Виберіть (Устройство USB) за допомогою кнопок  $\uparrow/\downarrow$  і натисніть кнопку ENTER.

## Доступні параметри

Різноманітні налаштування і режими відтворення можна відобразити натисненням пункту OPTIONS. Доступні пункти меню залежать від ситуації.

### Стандартні параметри

Пункт	Докладніше
Режим ЖКД	<ul style="list-style-type: none"><li>• Формат ЖКД: зміна розміру зображення.</li><li>• Підсвітка: налаштування яскравості.</li><li>• Контрастність: налаштування різниці між світлими та темними ділянками зображення.</li><li>• Цвetoвoй Тон: налаштування балансу червоного та зеленого кольорів.</li><li>• Цвeт: налаштування насиченості кольорів.</li><li>• Настр.по умол.: повернення всіх налаштувань до заводських значень.</li></ul>
Повтор. настройку	Дозволяє встановити режим повторення.
Воспроизведение/Остановка	Дозволяє розпочати або зупинити відтворення.
Воспроизв. с начала	Дозволяє відтворити композицію з початку.

### Лише для (Видео)

Пункт	Докладніше
A/V SYNC	Регулювання проміжку між зображенням і звуком за допомогою затримки виведення звуку відносно виведення зображення (від 0 до 120 мілісекунд).
Пауза	Призупинення відтворення.
Топ-меню	Відображення верхнього меню диска BD або DVD.
Меню/Всплывающее меню	Відображення спливного меню диска BD-ROM або меню диска DVD.
Поиск заголовка	Пошук заголовка на BD-ROM/DVD VIDEO і запуск відтворення з початку.
Поиск раздела	Пошук розділу і запуск відтворення з початку.
Угол	Перемикання на перегляд під іншим кутом, якщо на дисках BD-ROM/DVD VIDEO записано кілька значень кутів перегляду.
Звук	Вибір мови доріжки, якщо на дисках BD-ROM/DVD VIDEO записано доріжки кількома мовами.
Субтитр	Вибір мови субтитрів, якщо на дисках BD-ROM/DVD VIDEO записано субтитри кількома мовами.

### Лише для (Музыка)





Пункт	Докладніше
Доб.фон.муз. сл.-шоу	Дає змогу зареєструвати музичні файли з USB-накопичувача як фонової музику (BGM) для показу слайдів.

## Лише для (Фото)

Пункт	Докладніше
Скор. слайд-шоу	Зміна швидкості показу слайдів.
Ефект слайд-шоу	Встановлення ефекту для показу слайдів.
Фон.слайд-шоу	<ul style="list-style-type: none"><li>• Выкл: Вимкнення функції.</li><li>• Моя музика с USB: Встановлення музичних файлів, зареєстрованих у «Доб.фон.муз.сл.-шоу». Якщо жоден музичний файл не зареєстровано, з'явиться повідомлення «(Не зареєстр.)».</li><li>• Воспр. с музык. CD: Встановлення доріжок із CD-DA.</li></ul>
Слайд-шоу	Відтворення показу слайдів.
Поворот влево	Поворот фотографії проти годинникової стрілки на 90 градусів.
Поворот вправо	Поворот фотографії за годинниковою стрілкою на 90 градусів.



## Використання дисплеїв налаштувань

Якщо потрібно змінити налаштування програвача, виберіть у головному меню параметр  (Установка). Налаштування за замовчуванням виділені підкресленням.

- 1 Виберіть  (Установка) у головному меню за допомогою кнопок / .
- 2 За допомогою кнопок /  виберіть піктограму категорії налаштування і натисніть кнопку ENTER.

Піктограма	Пояснення
	<b>Обновление через сеть (стор. 20)</b> Оновлення програмного забезпечення програвача.
	<b>Настройки экрана (стор. 21)</b> Налаштування відео.
	<b>Аудионастройки (стор. 22)</b> Налаштування аудіо.
	<b>Установки просмотра диска BD/DVD (стор. 23)</b> Виконання докладних налаштувань для відтворення дисків BD/DVD.
	<b>Установки родительского контроля (стор. 24)</b> Виконання докладних налаштувань для функції батьківського контролю.
	<b>Системные настройки (стор. 24)</b> Виконання налаштувань програвача.

### Піктограма Пояснення

	<b>Сетевые настройки (стор. 25)</b> Виконання докладних налаштувань для з'єднання Інтернет і мережі.
	<b>Переустановка (стор. 25)</b> Скидання налаштувань програвача до заводських значень.

## Обновление через сеть

Щоб завантажити оновлення з мережі, під'єднайте адаптер змінного струму. Виберіть пункт «ОК», щоб оновити програмне забезпечення програвача через мережу.



- Радимо оновлювати програмне забезпечення приблизно кожні два місяці.
- Відомості щодо функцій оновлення див. на веб-сайті:  
<http://support.sony-europe.com/>



- Не від'єднуйте адаптер змінного струму, доки не завершиться оновлення з мережі.
- Перш ніж розпочати оновлення, перевірте, чи повністю заряджено акумулятор.



## Настройки экрана



### Тип ТВ

16:9	Вибирайте цей параметр під час під'єднання до широкоекранного телевізора або телевізора з функцією широкоекранного режиму.
4:3	Вибирайте цей параметр під час під'єднання до телевізора з екраном формату 4:3 без функції широкоекранного режиму.

### Формат екрана

Исходный	Вибирайте цей параметр під час під'єднання до телевізора з функцією широкоекранного режиму. Відображення зображення формату 4:3 у режимі 16:9, навіть на широкоекранному телевізорі.
Фикс. формат изобр.	Зміна розміру зображення для відповідності формату оригінального зображення.

### Формат изображения DVD

Формат Letter Box	Відображення широкоекранного зображення із чорними смугами зверху та внизу екрана. 
Формат Pan & Scan	Відображення зображення на всю висоту в повноекранному режимі з обрізаними сторонами. 

### Режим киноконверсии

Авто	Зазвичай слід обирати цей параметр. Програвач автоматично визначає, чи матеріал є відеозаписом чи кінофільмом, і вибирає відповідний метод перетворення.
Видео	Завжди вибирається метод перетворення, який підходить для матеріалу на основі відео, незалежно від самого матеріалу.

### Видеоформат HDMI/ЖКД

Стандартне налаштування – «Авто». Виберіть пункт «Исходное разрешение», щоб відобразити зображення із роздільною здатністю, як записано на диску. Якщо роздільна здатність нижча від стандартної, її буде збільшено до рівня останньої.



Якщо після встановлення роздільної здатності на екрані під'єданого телевізора зображення не відображається, спробуйте встановити іншу роздільну здатність.

## Вывод BD/DVD-ROM 1080/24p

<u>Авто</u>	Виведення відеосигналів із роздільною здатністю 1920 x 1080p/24 Гц лише за умови під'єднання телевізора, сумісного з форматом 1080/24p, за допомогою роз'єму HDMI OUT.
<u>Викл</u>	Виберіть цей параметр, коли телевізор не сумісний із відеосигналами формату 1080/24p.



Якщо з роз'єму HDMI OUT надходить відеосигнал 24p, на РК дисплеї зображення не відобразяться.

## YCbCr/RGB (HDMI)

<u>Авто</u>	Автоматичне визначення типу під'єданого телевізора і перехід на відповідне налаштування кольору.
YCbCr (4:2:2)	Виведення відеосигналів YCbCr 4:2:2.
YCbCr (4:4:4)	Виведення відеосигналів YCbCr 4:4:4.
RGB	Виведення відеосигналів RGB.

## Режим паузи

<u>Авто</u>	Зазвичай слід обирати цей параметр. Динамічні рухоми зображення відтворюються без ефекту розмитості.
Кадр	Відтворення статичних зображень із високою роздільною здатністю.



## Аудионастройки

### Звук (HDMI)

<u>Авто</u>	Зазвичай слід обирати цей параметр. Виведення аудіосигналів відповідно до стану під'єданого пристрою HDMI.
PCM	Виведення сигналів PCM через роз'єм HDMI OUT.

### Устан. микшир. звука диска BD

<u>Вкл</u>	Виведення аудіо, отриманого завдяки змішуванню інтерактивного та додаткового аудіо з основним аудіосупроводом.
<u>Викл</u>	Виведення лише основного аудіо. Виберіть цей пункт, щоб виводити аудіосигнали високої чіткості на аудіо-/відеоприсилувач (приймач).

### DTS Neo:6

Cinema	Виведення псевдо-багатоканального звуку з 2-канальних джерел через роз'єм HDMI OUT відповідно до можливостей підключеного пристрою за допомогою режиму «DTS Neo:6 Cinema».
Music	Виведення псевдо-багатоканального звуку з 2-канальних джерел через роз'єм HDMI OUT відповідно до можливостей підключеного пристрою за допомогою режиму «DTS Neo:6 Music».
<u>Викл</u>	Виведення звуку з вихідною кількістю каналів через роз'єм HDMI OUT.

## Звук DRC

Авто	Відтворення в динамічному діапазоні, вказаному на диску (лише для диска BD-ROM). Вміст інших дисків відтворюється на рівні «Вкл».
Вкл	Відтворення на рівні стандартного стиснення.
Вykl	Стиснення не працює. Відтворення більш динамічного звуку.

## Понижающее микширование

Окруж. звука	Виведення аудіосигналів з ефектами об'ємного звуку. Вибирайте цей параметр, під'єднуючи аудіопристрій із підтримкою Dolby Surround (Pro Logic) <sup>*1</sup> або DTS Neo:6 <sup>*2</sup> .
Стерео	Виведення аудіосигналів без ефектів об'ємного звуку. Вибирайте цей параметр, під'єднуючи аудіопристрій, який не підтримує Dolby Surround (Pro Logic) або DTS Neo:6.

<sup>\*1</sup> Вироблено за ліцензією від Dolby Laboratories. Dolby, Pro Logic та подвійний знак D є товарними знаками Dolby Laboratories.

<sup>\*2</sup> Виготовлено за ліцензією згідно з патентами США №: 5451942; 5956674; 5974380; 5978762; 6226616; 6487535; 7212872; 7333929; 7392195; 7272567 та іншими патентами США та світовими патентами, які було видано або отримання яких очікується. DTS і відповідний символ є зареєстрованими товарними знаками, і DTS-HD, DTS-HD Master Audio і логотипи DTS є товарними знаками корпорації DTS, Inc. Виріб містить програмне забезпечення. © DTS, Inc. Усі права застережено.



## Установки просмотра диска BD/DVD

### Меню диска BD/DVD

Вибір мови меню за замовчуванням для дисків BD-ROM або DVD VIDEO.

Під час вибору параметра «Выберите код языка» з'являється дисплей для введення коду мови. Введіть код своєї мови, який подано у списку «Список мовних кодів» (стор. 32).

### Звук

Вибір мови доріжки за замовчуванням для дисків BD-ROM або DVD VIDEO. Якщо вибрати параметр «Исходный», буде вибрано основну мову на диску. Під час вибору параметра «Выберите код языка» з'являється дисплей для введення коду мови. Введіть код своєї мови, який подано у списку «Список мовних кодів» (стор. 32).

### Субтитр

Вибір мови субтитрів за замовчуванням для дисків BD-ROM або DVD VIDEO.

Під час вибору параметра «Выберите код языка» з'являється дисплей для введення коду мови. Введіть код своєї мови, який подано у списку «Список мовних кодів» (стор. 32).

### Слой воспр. гибридн. диска BD

Диск BD	Відтворення шару диска BD.
Диск DVD/CD	Відтворення шару диска DVD або CD.

### Интернет-соединение диска BD

Разрешить	Зазвичай слід обирати цей параметр.
Не разрешать	Заборона під'єднання до Інтернету із вмісту BD.



## Установки родительского контроля

### Пароль

Встановлення або зміна пароля для функції батьківського контролю. Пароль дозволяє встановити обмеження на відтворення з дисків BD-ROM або DVD VIDEO. Якщо потрібно, можна вказати окремі рівні обмеження для дисків BD-ROM та DVD VIDEO.

### Код региона родит. контролю

Відтворення деяких дисків BD-ROM або DVD VIDEO може бути обмежено відповідно до географічного регіону. Епізоди може бути заблоковано або замінено іншими епізодами. Дотримуйтесь екранних вказівок і введіть чотиризначний пароль.

### Родительский контроль диска BD

Відтворення деяких дисків BD-ROM може бути обмежено відповідно до віку користувачів. Епізоди може бути заблоковано або замінено іншими епізодами. Дотримуйтесь екранних вказівок і введіть чотиризначний пароль.

### Родительск. контроль диска DVD

Відтворення деяких дисків DVD VIDEO може бути обмежено відповідно до віку користувачів. Епізоди може бути заблоковано або замінено іншими епізодами. Дотримуйтесь екранних вказівок і введіть чотиризначний пароль.



## Системные настройки

### Экранное меню

Вибір мови для екранних меню програвача.

### Контроль по HDMI

Вкл	Доступні описані нижче функції BRAVIA sync. – Відтворення одним дотиком – Вимкнення живлення системи – Відстеження мови
Выкл	Вимкнення функції.



Докладніші відомості читайте в інструкції з користування, яка додається до телевізора або компонентів.

### HDMI: Связ. с выкл. ТВ

Вкл	Автоматично вимикає програвач і HDMI-сумісні компоненти, коли підключений телевізор переходить у режим очікування (BRAVIA sync).
Выкл	Вимкнення функції.

### Авто режим ожидания

Вкл	Увімкнення функції «Авто режим очікування». Дає змогу автоматично повернутися до режиму очікування, якщо впродовж понад 30 хвилин на програвачі чи пульті дистанційного керування не натиснуто жодної кнопки.
Выкл	Вимкнення функції.

## Автодисплей

Вкл	Автоматичне відображення інформації на екрані під час зміни заголовків, режимів зображення, аудіосигналів тощо.
Выкл	Відображення інформації лише після натиснення кнопки DISPLAY.

## Экранная заставка

Вкл	Увімкнення функції екранної заставки. Екранна заставка з'являється, якщо програвач не використовується упродовж більше 10 хвилин, а на екрані відображається зображення.
Выкл	Вимкнення функції.

## Уведомление об обновлении ПО

Вкл	Налаштування програвача для повідомлення про наявність нової версії програмного забезпечення (стор. 20).
Выкл	Вимкнення функції.

## Системная информация

Відображення інформації про версію програмного забезпечення програвача, MAC-адресу та ін.



## Сетевые настройки

### Настройки Интернет

Заздалегідь під'єднайте програвач до мережі. Детальніше див. у розділі «Підключення до мережі» (стор. 14).

Просмотр состояния сети	Відображає поточний стан мережі.
Настройка проводного соединения	Підключення програвача безпосередньо до широкосмугового маршрутизатора.

### Диагностика сетевого соединения

Можна запустити діагностику мережі, щоб перевірити, чи під'єднання до мережі виконано належним чином.



## Переустановка

### Сброс настроек к заводским установкам по умолчанию

Налаштування програвача можна скинути до заводських значень, вибравши групу налаштувань. Буде скинуто всі налаштування групи.

## Усунення несправностей

Якщо під час використання програвача виникають будь-які із нижче поданих проблем, перед тим як його ремонтувати, скористайтеся цими вказівками з усунення несправностей. Якщо не вдається усунути проблему, зверніться до найближчого дилера Sony.

### Живлення

#### Живлення не вмикається.

- ➔ Перевірте, чи надійно під'єднано адаптер змінного струму (стор. 12).
- ➔ Перевірте, чи повністю заряджено акумулятор (стор. 12).
- ➔ Посуньте перемикач I/O/HOLD у напрямку I/O і тримайте його в такому положенні 10 секунд. Потім увімкніть пристрій знову.

#### Неможливо зарядити акумулятор або час заряджання надто довгий.

- ➔ Якщо адаптер змінного струму підключений і блимає індикатор CHARGE, це означає, що температура навколишнього середовища не є належною. Заряджайте акумулятор за температури навколишнього середовища від 5°C до 35°C.
- ➔ Якщо програвач увімкнений, заряджання триває довше. Перед заряджанням вимкніть програвач.
- ➔ Якщо програвач не використовувався більше року, акумулятор міг зіпсуватись. Зверніться до найближчого представника компанії Sony.

### Зображення

#### Зображення відсутнє або не відображається належним чином.

- ➔ Коли під'єднано аудіовідеокабель, на РК дисплеї буде відображатись зображення стандартної якості. Для отримання цифрового зображення високої якості, від'єднайте аудіовідеокабель.
- ➔ Окремий цифровий вміст на доступних у продажу дисках BD неможливо відобразити на РК дисплеї, якщо під'єднано аудіовідеокабель. Щоб відтворити такий вміст, від'єднайте аудіовідеокабель.
- ➔ Якщо з роз'єму HDMI OUT надходить відеосигнал 24p, на РК дисплеї зображення не відображатиметься. Встановіть для параметра «Вывод BD/DVD-ROM 1080/24p» значення «Викл» у налаштуваннях «Настройки екрана» (стор. 22).

#### На РК дисплеї з'являються чорні, а також червоні, сині та зелені цятки.

- ➔ Це структурна особливість РК дисплея і не є несправністю.

### Звук

#### Звук відсутній.

- ➔ Програвач перебуває в режимі паузи чи сповільненого відтворення.
- ➔ Програвач перебуває в режимі швидкого прокручування уперед або назад.

#### Формат HD Audio (Dolby Digital Plus, Dolby TrueHD, DTS-HD High Resolution Audio та DTS-HD Master Audio) не виводиться в режимі бітового потоку.

- ➔ Встановіть для параметра «Устан. микшир. звука диска BD» значення «Викл» у налаштуваннях «Аудионастройки» (стор. 22).

## Інтерактивне аудіо не відтворюється.

- ➔ Встановіть для параметра «Устан. мікшир. звука диска BD» значення «Вкл» у налаштуваннях «Аудионастройки» (стор. 22).

## Неможливо переключити на інший режим звуку.

- ➔ Якщо під'єднано аудіовідеокабель, доступний лише режим «Стандартний». Щоб вибрати інші режими звуку, від'єднайте аудіовідеокабель.

## Диск

### Вміст диска не відтворюється.

- ➔ Диск брудний або його розміщено несиметрично чи з перекосом.
- ➔ Якщо не почулося клацання, це означає, що диск не встановлено (стор. 16).
- ➔ Диск вставлено не тою стороною. Вставте диск стороною для відтворення донизу.
- ➔ Диск має формат, який неможливо відтворити на цьому програвачі (стор. 29).
- ➔ Цей програвач не відтворює записаний диск, який не було фіналізовано належним чином.
- ➔ Код регіону на диску BD або DVD не відповідає програвачу (стор. 30).

## Операції

### Відтворення починається не з початку вмісту.

- ➔ Натисніть OPTIONS і виберіть пункт «Воспроизв. с начала».

## Відтворення розпочинається не з місця останньої зупинки.

- ➔ Відомості про місце відновлення відтворення може бути стерто з пам'яті за таких умов:
  - якщо відкрити кришку лотка для дисків;
  - якщо від'єднати USB-пристрій;
  - якщо відтворити інший вміст;
  - вимкнути програвач;
  - якщо змінити певні параметри у пункті «Установка».

## Програвач не спрацьовує після натискання на будь-які кнопки.

- ➔ Перемикач I/⏻/HOLD встановлено у положення HOLD.
- ➔ Всередині програвача утворилася конденсація вологи (стор. 4).
- ➔ Посуньте перемикач I/⏻/HOLD у напрямку I/⏻ і тримайте його в такому положенні 10 секунд. Потім увімкніть пристрій знову.

## USB-пристрій

### Програвач не розпізнає під'єднаний до нього USB-пристрій.

- ➔ Перевірте, чи USB-пристрій належним чином під'єднано до роз'єму USB.
- ➔ Перевірте, чи USB-пристрій або кабель не пошкоджено.
- ➔ Перевірте, чи USB-пристрій увімкнено.
- ➔ Якщо USB-пристрій під'єднано через USB-концентратор, під'єднайте цей пристрій безпосередньо до програвача.

## Під'єднання до мережі

### Програвач не може виконати під'єднання до мережі.

- ➔ Перевірте під'єднання до мережі (стор. 14) і параметри мережі (стор. 25).

**Під час увімкнення програвача на екрані з'являється повідомлення «Нова версія ПО обнаружена в сети. Вып. обнов. в разд. "Обновление через сеть"».**

➔ Відомості про те, як оновити програмне забезпечення програвача, див. у розділі «Обновление через сеть» (стор. 20).

## Підключення

**Зображення відсутнє або не відображається належним чином.**

➔ Перевірте, чи надійно підключено всі з'єднувальні кабелі.

➔ Перемикніть селектор вхідного сигналу на телевізорі так, щоб відображався сигнал із програвача.

➔ Що стосується з'єднання HDMI, виконайте подані далі дії. ①Вимкніть і знову увімкніть програвач.

②Вимкніть і знову увімкніть під'єднане обладнання. ③Від'єднайте і знову під'єднайте кабель HDMI.

➔ Роз'єм HDMI OUT під'єднано до пристрою DVI, який не підтримує технології захисту авторських прав.

➔ Для з'єднань HDMI, перевірте параметри пункту «Видеоформат HDMI/ЖКД» у меню налаштувань «Налаштування екрана» (стор. 21).

➔ Для дисків BD-ROM, перевірте параметри пункту «Вывод BD/DVD-ROM 1080/24p» у меню налаштувань «Налаштування екрана» (стор. 22).

➔ Якщо під'єднано аудіовідеокабель, на екрані телевізора зі з'єднанням HDMI відображається зображення стандартної якості. Щоб переглянути на екрані телевізора зі з'єднанням HDMI цифрове зображення високої якості, від'єднайте аудіовідеокабель.

**Звук відсутній або не виводиться належним чином.**

➔ Перевірте, чи надійно підключено всі з'єднувальні кабелі.

➔ Що стосується з'єднання HDMI, виконайте подані далі дії. ①Вимкніть і знову увімкніть програвач.

②Вимкніть і знову увімкніть під'єднане обладнання. ③Від'єднайте і знову під'єднайте кабель HDMI.

➔ Роз'єм HDMI OUT під'єднано до пристрою DVI (роз'єми пристрою DVI не приймають аудіосигналів).

➔ Пристрій, під'єднаний до роз'єму HDMI OUT, не підтримує аудіоформату програвача. Перевірте параметри звуку (стор. 22).

➔ Для з'єднання HDMI, у налаштуваннях «Аудионастройки» для пункту «Звук (HDMI)» встановлено значення «Авто» (стор. 22).

➔ Якщо під'єднано і аудіовідеокабель, і кабель HDMI, із роз'єму AUDIO IN/OUT сигнал не надходить. Щоб прослухувати звук на обладнанні, під'єднаному за допомогою аудіовідеокабелю, від'єднайте кабель HDMI.

➔ Режим звуку можна перемикати лише якщо виведення звуку відбувається через гучномовець програвача або через навушники. Для звуку, який виводиться через роз'єми HDMI або AUDIO IN/OUT, доступний лише режим «Стандартний».

**Мова відображення на екрані перемикається автоматично, коли програвач під'єднано до роз'єму HDMI OUT.**

➔ Коли для параметра «Контроль по HDMI» встановлено значення «Вкл» (стор. 24), мова екранних меню автоматично перемикається відповідно до налаштування мови під'єданого телевізора (якщо змінили налаштування на телевізорі тощо).

## «Контроль по HDMI» (BRAVIA Sync)

**Функція «Контроль по HDMI» не працює (BRAVIA Sync).**

➔ Перевірте, чи для параметра «Контроль по HDMI» встановлено значення «Вкл» (стор. 24).

- ➔ Якщо з'єднання HDMI змінено, вимкніть і знову увімкніть програвач.
- ➔ Якщо виникає збій в електропостачанні, встановіть для параметра «Контроль по HDMI» значення «Викл», після чого для «Контроль по HDMI» встановіть значення «Вкл» (стор. 24).
- ➔ Докладніші відомості дивіться в інструкції з користування, яка додається до компонента.
  - Перевірте, чи під'єднаний компонент сумісний із функцією «Контроль по HDMI».
  - Перевірте налаштування під'єданого компонента для функції «Контроль по HDMI».

### Функція вимкнення системи не працює (BRAVIA Sync).

- ➔ Перевірте, чи для параметра «Контроль по HDMI» і «HDMI: Связ. с выкл. ТВ» встановлено значення «Вкл» (стор. 24).

## Технічні характеристики

### Система

**Лазер:** напівпровідниковий лазер  
**Система сигналу:** PAL (NTSC)

### Входи/виходи

**VIDEO IN/OUT (відеовхід/вихід):**  
 міні-роз'єм

**AUDIO IN/OUT (аудіовхід/вихід):**  
 стерео міні-роз'єм

**PHONES (навушники) A/B:**  
 стерео міні-роз'єм

### USB:

роз'єм USB типу A (для під'єднання USB-накопичувача, картки пам'яті, цифрового фотоапарата і цифрової відеокамери)

### HDMI OUT:

19-контактний стандартний роз'єм HDMI

### LAN (100):

роз'єм 100BASE-TX

### Рідкокристалічний дисплей

**Розмір панелі (прибл.):**

26 см/10,1 дюйма (по діагоналі)

### Система управління:

активна матриця TFT

### Роздільна здатність:

1024 × 600

### Загальні характеристики

#### Вимоги щодо живлення:

14,3 В постійного струму, 1,6 А  
 (адаптер змінного струму/адаптер для автомобіля)

#### Споживання електроенергії:

15 Вт (у разі відтворення з диска BD-ROM із використанням навушників)

#### Розміри (прибл.):

259 мм × 204 мм × 40,2 мм  
 (ширина/глибина/висота) разом із виступаючими частинами

#### Вага (прибл.):

1,53 кг

#### Температура використання:

від 5 °C до 35 °C

#### Робоча вологість:

від 25 % до 80 %

#### Адаптер змінного струму:

110-240 В змінного струму, 50/60 Гц

#### Адаптер для автомобіля:

12 В постійного струму

### Акcesуари, що додаються

Див. стор. 12.

Характеристики та дизайн можуть бути змінені без повідомлення.

## Диски, що відтворюються

<b>Blu-ray Disc</b> *1	BD-ROM BD-R*2/BD-RE*2
<b>DVD</b> *3	DVD-ROM DVD-R/DVD-RW DVD+R/DVD+RW
<b>CD</b> *3	CD-DA (Музичні диски CD) CD-ROM CD-R/CD-RW

\*1 Оскільки технічні характеристики Blu-ray Disc є новими і постійно вдосконалюються, деякі диски можуть не підтримуватися, залежно від типу і версії диска.

Виведення аудіо відрізняється залежно від джерела, під'єданого вихідного роз'єму і вибраних параметрів аудіо.

\*2 BD-RE: вер.2.1

BD-R: вер.1.1, 1.2, 1.3 включно з органічно пігментованим типом BD-R (тип LTH)  
Диски BD-R, записані на комп'ютері, не будуть відтворюватися, якщо можна записати додаткові дані.

\*3 Диск CD або DVD не буде відтворюватися, якщо його належно не фіналізовано. Детальніше див. інструкцію з користування, що додається до записуючого пристрою.

## Диски, які не відтворюються

- Диски BD з картриджем
- BDXL
- Диски DVD-RAM
- Диски HD DVD
- Диски DVD Audio
- Диски PHOTO CD
- Область даних на дисках CD-Extra
- Диски VCD/Super VCD
- Шар HD на дисках Super Audio CD
- Сторона з аудіоматеріалом на дисках DualDisc

## Примітка щодо дисків

Цей вибір призначений для відтворення вмісту дисків, які відповідають стандарту Compact Disc (CD). Диски DualDisc і деякі музичні диски, закодовані за допомогою технології захисту авторських прав не відповідають стандарту Compact Disc (CD), а відтак відтворення з таких дисків може не виконуватися цим виробом.

## Примітка щодо операцій відтворення дисків BD/DVD

Деякі операції відтворення дисків BD/DVD можуть бути спеціально встановлені виробниками програмного забезпечення. Оскільки цей програвач виконує відтворення з дисків BD/DVD відповідно до вмісту диска, створеного виробниками програмного забезпечення, деякі функції відтворення можуть бути недоступними.

## Примітка щодо двошарових дисків BD/DVD

Під час перемикання шарів відтворення зображення і звук може на деякий час перерватися.

## Код регіону (лише для дисків BD-ROM/DVD VIDEO)

Ця система використовується для захисту авторських прав. Код регіону вказано на упаковках дисків BD-ROM/DVD VIDEO відповідно до регіону продажу.

Диски BD-ROM із позначкою «C» відтворюватимуться програвачем.



Диски DVD VIDEO із позначкою «ALL» або «5» відтворюватимуться програвачем.



## Типи файлів, які підтримуються

### Відео

Формат файлів	Розширення
MPEG-1 відео/PS*1 MPEG-2 відео/PS, TS*1	«.mpg», «.mpeg», «.m2ts», «.mts»
Xvid	«.avi»
MPEG-4 AVC*1	«.mkv», «.mp4», «.m4v», «.m2ts», «.mts»
WMV9*1	«.wmv», «.asf»
AVCHD	*2

### Музика

Формат файлів	Розширення
MP3 (MPEG-1 Audio Layer III)	«.mp3»
AAC*1*3	«.m4a»
Стандарт WMA9*1*3	«.wma»
LPCM	«.wav»

### Фото

Формат файлів	Розширення
JPEG	«.jpg», «.jpeg»

\*1 Програвач не відтворює закодовані файли, як наприклад DRM.

- \*2 Програвач відтворює файли формату AVCHD, записані за допомогою цифрової відеокамери тощо. Відтворення з диска формату AVCHD не виконуватиметься, якщо його не було фіналізовано належним чином.
- \*3 Програвач не відтворює закодовані файли, як наприклад Lossless.



- Деякі файли можуть не відтворюватися залежно від формату, кодування і умов запису.
- Деякі файли, відредаговані на ПК, можуть не відтворюватися.
- Програвач може розпізнати такі файли чи папки на дисках BD, DVD, компакт-дисках і USB-пристроях:
  - до папок 3-го рівня
  - до 500 файлів у дереві каталогів
 Кількість файлів і папок різняться залежно від умов.
- Деякі USB-пристрої програвачем не підтримуються.
- Програвач розпізнає зовнішні накопичувачі (Mass Storage Class – MSC), наприклад флеш-пам'ять, а також пристрої захоплення нерухомих зображень (Still Image Capture Device – SICD).
- Щоб попередити пошкодження даних або USB-накопичувача чи іншого пристрою, слід вимикати програвач, перш ніж встановлювати або виймати USB-накопичувач чи інший пристрій.
- Програвач може не відтворювати відеофайли, записані з високою швидкістю потоку на компакт-диски з даними, належним чином. Радимо відтворювати такі файли за допомогою дисків DVD з даними.

## Авторські права і торгові марки

- «AVCHD» і логотип «AVCHD» є торговими марками Panasonic Corporation та Sony Corporation.
  - Java – товарний знак компанії Oracle і/або її філій.
  - «XMB», і «cross media bar» є торговими марками Sony Corporation і Sony Computer Entertainment Inc.
  - В цьому виробі використовується технологія High-Definition Multimedia Interface (HDMI™). HDMI, логотип HDMI і High-Definition Multimedia Interface є товарними знаками або зареєстрованими товарними знаками HDMI Licensing LLC в США та інших країнах.
  - «Blu-ray Disc» є торговою маркою.
  - Логотипи «Blu-ray Disc», «DVD+RW», «DVD-RW», «DVD+R», «DVD-R», «DVD VIDEO» і «CD» є торговими марками.
  - «BD-LIVE», логотип «BD-LIVE» і «BONUSVIEW» є торговими марками Blu-ray Disc Association.
  - «BRAVIA» є товарним знаком Sony Corporation.
  - «PhotoTV HD» і логотип «PhotoTV HD» є торговими марками Sony Corporation.
  - Ліцензія на технологію звукового кодування MPEG Layer-3 та патенти отримані від Fraunhofer IIS і Thomson.
  - Цей виріб використовує запатентовану технологію згідно ліцензії Verance Corporation і його захищено патентом США 7 369 677 та іншими патентами США і світовими патентами, які було видано чи які очікують видання, а певні аспекти цієї технології також захищено авторським правом та як комерційна таємниця. Cinavia є зареєстрованим товарним знаком Verance Corporation. Copyright 2004-2010 Verance Corporation. Усі права застережено Verance. Реконструкція чи демонтаж виробу забороняється.
  - Windows Media є зареєстрованою торговельною маркою або торговельною маркою Microsoft Corporation у Сполучених Штатах Америки та/або в інших країнах.
- Цей виріб містить технологію, яка є інтелектуальною власністю корпорації Майкрософт (Microsoft Corporation). Використання і поширення цієї технології поза цим виробом заборонено без відповідних ліцензій від корпорації Майкрософт.
- Усі інші товарні знаки є власністю їх відповідних власників.
  - Назви інших систем та виробів у більшості випадків є торговими марками або зареєстрованими товарними знаками відповідних виробників. Знаки ™ та ® не наводяться у цьому документі.

## Список мовних кодів

Детальніше див. у розділі «Установки просмотра диска BD/DVD» (стор. 23).  
Орфографія мов відповідає ISO 639: стандарт 1988 (E/F).

Код	Мова						
1027	Afar	1186	Scots Gaelic	1349	Macedonian	1511	Albanian
1028	Abkhazian	1194	Galician	1350	Malayalam	1512	Serbian
1032	Afrikaans	1196	Guarani	1352	Mongolian	1513	Siswati; Swati
1039	Amharic	1203	Gujarati	1353	Moldavian	1514	Sesotho; Sotho
1044	Arabic	1209	Hausa	1356	Marathi		southern
1045	Assamese	1217	Hindi	1357	Malay	1515	Sundanese
1051	Aymara	1226	Croatian	1358	Malese; Maltese	1516	Swedish
1052	Azerbaijani	1229	Hungarian	1363	Burmese	1517	Swahili
1053	Bashkir	1233	Armenian	1365	Nauru	1521	Tamil
1057	Byelorussian	1235	Interlingua	1369	Nepali	1525	Telugu
1059	Bulgarian	1239	Interlingue	1376	Dutch	1527	Tajik
1060	Bihari	1245	Inupiak	1379	Norwegian	1528	Thai
1061	Bislama	1248	Indonesian	1393	Occitan	1529	Tigrinya
1066	Bengali	1253	Icelandic	1403	Oromo	1531	Turkmen
1067	Tibetan	1254	Italian	1408	Oriya	1532	Tagalog
1070	Breton	1257	Hebrew	1417	Punjabi; Panjabi	1534	Setswana; Tswana
1079	Catalan	1261	Japanese	1428	Polish	1535	Tonga;
1093	Corsican	1269	Yiddish	1435	Pashto; Pushto		Tonga islands
1097	Czech	1283	Javanese	1436	Portuguese	1538	Turkish
1103	Welsh	1287	Georgian	1463	Quechua	1539	Tsonga
1105	Danish	1297	Kazakh	1481	Rhaeto-Romance	1540	Tatar
1109	German	1298	Greenlandic;	1482	Kirundi; Rundi	1543	Twi
1130	Bhutani; Dzongkha		Kalaallisut	1483	Romanian	1557	Ukrainian
1142	Greek	1299	Cambodian; Khmer	1489	Russian	1564	Urdu
1144	English	1300	Kannada	1491	Kinyarwanda	1572	Uzbek
1145	Esperanto	1301	Korean	1495	Sanskrit	1581	Vietnamese
1149	Spanish	1305	Kashmiri	1498	Sindhi	1587	Volapük
1150	Estonian	1307	Kurdish	1501	Sangho; Sango	1613	Wolof
1151	Basque	1311	Kirghiz	1502	Serbo-Croatian	1632	Xhosa
1157	Persian	1313	Latin	1503	Singhalese;	1665	Yoruba
1165	Finnish	1326	Lingala		Sinhalese	1684	Chinese
1166	Fiji	1327	Laothian; Lao	1505	Slovak	1697	Zulu
1171	Faroese	1332	Lithuanian	1506	Slovenian	1703	не вказано
1174	French	1334	Latvian	1507	Samoaan		
1181	Frisian	1345	Malagasy	1508	Shona		
1183	Irish	1347	Maori	1509	Somali		

## Код регіону для режиму батьківського контролю

Детальніше див. у розділі «Код региона родит. контролю» (стор. 24).

Код	Регіон				
2044	Аргентина	2219	Гонконг	2427	Пакистан
2047	Австралія	2248	Індія	2424	Філіппіни
2046	Австрія	2238	Індонезія	2428	Польща
2057	Бельгія	2239	Ірландія	2436	Португалія
2070	Бразилія	2254	Італія	2489	Росія
2090	Чилі	2276	Японія	2501	Сінгапур
2092	Китай	2304	Корея	2149	Іспанія
2093	Колумбія	2333	Люксембург	2499	Швеція
2115	Данія	2363	Малайзія	2086	Швейцарія
2165	Фінляндія	2362	Мексика	2543	Тайвань
2174	Франція	2376	Нідерланди	2528	Таїланд
2109	Німеччина	2390	Нова Зеландія	2184	Великобританія
2200	Греція	2379	Норвегія		

# Алфавітний показчик

Слова у лапках подано в екранних меню.

## А

«Авто режим  
ожидания» 24  
«Аудионастройки» 22

## Б

Бітовий потік 26  
Батареї 12  
Батьківський контроль  
24

## В

Відновлення 8, 27  
Відомості щодо  
відтворення 17

## Г

Головне меню 20

## Д

Диски, що  
відтворюються 29

## К

Код регіону 30  
Кольорові кнопки 10  
«Контроль по HDMI»  
24, 28

## Н

«Настройки экрана» 21

## О

«Обновление через  
сеть» 20  
Оновлення 20  
Оновлення  
програмного  
забезпечення 20, 25

## П

Підключення  
Інше обладнання  
14  
Мережа 14  
«Переустановка» 25  
Пульт дистанційного  
керування 9, 12

## Р

«Режим ЖКД» 18

## С

«Сетевые настройки»  
25  
«Системные  
настройки» 24  
Скидання налаштувань  
програвача 25

## Т

«Тип ТВ» 21  
Тривалість заряджання  
і тривалість  
відтворення 13

## У

«Установка» 20  
«Установки просмотра  
диска BD/DVD» 23  
«Установки  
родительского  
контроля» 24  
Усунення  
несправностей 26

## Э

«Экранное меню» 24

## A-Z

AUDIO 10  
BD-LIVE 16  
BD-R 29  
BD-RE 29  
Blu-ray Disc 29  
BONUSVIEW 16  
BRAVIA Sync 28  
CD 29  
DISPLAY 9  
Dolby Digital 23  
DTS 22  
DVD 29  
HDMI 21, 22  
HOME 8, 20  
MAC-адреса 25  
OPTIONS 8  
POP UP/MENU 8  
SOUND 9  
SUBTITLE 10  
TOP MENU 8  
USB 17

Программное обеспечение этого проигрывателя может быть обновлено в дальнейшем. Подробные сведения о доступных обновлениях можно найти на сайте: <http://support.sony-europe.com/>

Програмне забезпечення цього програвача можна згодом оновити. Детальніше про доступні оновлення читайте на веб-сайті: <http://support.sony-europe.com/>



Полезные рекомендации, советы и информацию об изделиях Sony можно найти на сайте: [www.sony-europe.com/myproduct/](http://www.sony-europe.com/myproduct/)



Корисні поради, підказки та інформацію про вироби та послуги Sony див. на веб-сайті: [www.sony-europe.com/myproduct/](http://www.sony-europe.com/myproduct/)

AVCHD™

HDMI

BD-LIVE™

DVD  
VIDEO

COMPACT  
disc  
DIGITAL AUDIO



BRAVIA  
Sync

PhotoTV  
HD

Java  
POWERED

<http://www.sony.net/>



\*I-426405352%\*