

ski-doo®



2013

Руководство по эксплуатации

**Меры безопасности
Устройство снегохода
Техническое обслуживание**

REV-XS™ / REV-XM™

600 / 800R

⚠ ПРЕДОСТЕРЕЖЕНИЕ

Внимательно изучите настоящее Руководство. Оно содержит важную информацию по безопасности. Минимальный возраст водителя: 16 лет. Берите данное Руководство с собой в каждую поездку.

5 2 0 0 0 1 2 1 8

⚠ ПРЕДОСТЕРЕЖЕНИЕ

Несоблюдение инструкций и рекомендаций по мерам безопасности, которые содержатся в Руководстве по эксплуатации, **ДЕМОНСТРАЦИОННОМ ВИДЕОФИЛЬМЕ** и на табличках, расположенных на корпусе снегохода, может привести к трагическим последствиям, не исключая получения травм, увечий и гибели людей.

⚠ ПРЕДОСТЕРЕЖЕНИЕ

Данный снегоход по своим характеристикам может превосходить другие снегоходы, которыми Вам приходилось управлять. Уделите время для ознакомления с Вашим новым снегоходом.



В США распространителем продукции является компания BRP US Inc.

в Канаде — Bombardier Recreational Products Inc.

Торговые марки компании Bombardier Recreational Products Inc. или её филиалов:

Brembo®	HPG™	REV-XP™	SC™
DESS™	RAVE™	rMotion™	Ski-Doo®
E-TEC®	RER™	ROTAX™	TRA™

KYB Pro series является торговой маркой компании KYB America LLC.



РОСС С-СН.АГ79.В04953
с 11.07.2012 по 10.07.2013

ВВЕДЕНИЕ

Deutsch	Dieses Handbuch ist möglicherweise in Ihrer Landessprache verfügbar. Bitte wenden Sie sich an Ihren Händler oder besuchen Sie: www.operatorsguide.brp.com .
English	This guide may be available in your language. Check with your dealer or go to: www.operatorsguide.brp.com .
Français	Ce guide peut être disponible dans votre langue. Vérifier avec votre concessionaire ou aller à: www.operatorsguide.brp.com .
Italiano	Questa guida potrebbe essere disponibile nella propria lingua. Contattare il concessionario o consultare: www.operatorsguide.brp.com .
Norsk	Denne boken kan finnes tilgjengelig på ditt eget språk. Kontakt din forhandler eller gå til: www.operatorsguide.brp.com .
Русский	Воспользуйтесь руководством на вашем языке. Узнайте о его наличии у дилера или на странице по адресу: www.operatorsguide.brp.com .
Suomi	Käyttöohjekirja voi olla saatavissa omalla kielelläsi. Tarkista jälleenmyyjältä tai käy osoitteessa: www.operatorsguide.brp.com .
Svenska	Denna bok kan finnas tillgänglig på ditt språk. Kontakta din återförsäljare eller gå till: www.operatorsguide.brp.com .

Поздравляем, Вы стали владельцем снегохода Ski-Doo®. Вне зависимости от выбранной модели, снегоход обеспечивается гарантией Bombardier Recreational Products Inc. (BRP) и поддержкой дилеров Ski-Doo, которые всегда готовы обеспечить Вас запасными частями, обслуживанием и аксессуарами.

Дилер заинтересован в удовлетворении Ваших потребностей. Специалисты дилера обучены проведению предпродажной подготовки снегохода и выполнению регулировок в соответствии с Вашими антропометрическими данными и предпочитаемым стилем вождения.

При покупке Вам также будут разъяснены гарантийные обязательства компании, после чего Вам будет предложено подписать **ПРОВЕРОЧНЫЙ ЛИСТ ПРЕДПРОДАЖНОЙ ПОДГОТОВКИ**, удостоверяющий, что Ваше новое транспортное средство полностью подготовлено к успешной эксплуатации.

Прежде чем начать движение

Чтобы снизить риск получения травмы Вами или другими людьми, а также исключить возможность летального исхода, прежде чем приступить к эксплуатации снегохода, следует ознакомиться со следующими разделами:

- **ИНФОРМАЦИЯ ПО БЕЗОПАСНОСТИ;**
- **ИНФОРМАЦИЯ О ТРАНСПОРТНОМ СРЕДСТВЕ.**

Также прочитайте предупреждающие наклейки, расположенные на снегоходе, и просмотрите **ДЕМОНСТРАЦИОННЫЙ ВИДЕОФИЛЬМ**.

Мы настоятельно рекомендуем выбирать безопасный маршрут. Наличие специальных трасс и маршрутов Вы можете узнать у своего авторизованного дилера или представителей местных органов власти.

Пренебрежение предостережениями, содержащимися в Руководстве по эксплуатации, может стать причиной получения СЕРЬЕЗНЫХ ТРАВМ и даже ЛЕТАЛЬНОГО ИСХОДА.

Предупреждения

В настоящем Руководстве для выделения важной информации используются следующие типы предупреждений:

Данный символ ▲ предупреждает о потенциальной опасности получения травмы.

▲ ПРЕДОСТЕРЕЖЕНИЕ

Информирует о потенциально опасных ситуациях, которые могут стать причиной получения серьезной травмы или привести к летальному исходу.

▲ ОСТОРОЖНО Информирует о потенциально опасных ситуациях, которые могут стать причиной получения травм легкой или средней степени тяжести.

ВНИМАНИЕ Содержит предупреждения и инструкции, несоблюдение которых может стать причиной серьезных повреждений снегохода или другого имущества.

О настоящем Руководстве

Руководство по эксплуатации предназначено для ознакомления владельца/водителя и пассажира с органами управления, процедурами обслуживания и правилами безопасного вождения снегохода.

В настоящем Руководстве в отношении водителя, пассажира и конфигурации посадочных мест снегохода принята следующая терминология:

- **Водитель:** относится к лицу, управляющему снегоходом.
- **Пассажир:** относится к лицу, сидящему за водителем.
- **Одноместный снегоход:** модель, предназначенная только для водителя.
- **Двухместный снегоход:** модель, на которой допускается перевозка пассажира.

Храните настоящее Руководство на снегоходе, чтобы при необходимости использовать его для решения вопросов, связанных с обслуживанием, поиском и устранением неисправностей и эксплуатацией.

Настоящее Руководство доступно на нескольких языках. Во всех спорных случаях трактовки информации предпочтение отдается тексту на английском языке.

Просмотреть или распечатать дополнительную копию Руководства по эксплуатации можно, перейдя по адресу:

www.operatorsguide.brp.com.

Информация, содержащаяся в настоящем Руководстве, достоверна на момент публикации. Компания BRP придерживается политики постоянного улучшения своей продукции, но при этом не берет на себя обязательств модернизировать соответствующим образом ранее выпущенную продукцию. Вследствие внесения изменений в конструкцию изделий, возможны некоторые отличия между изделием и его характеристикой, приведённой в данном Руководстве. Компания BRP оставляет за собой право на изменение технических характеристик, конструкции, дизайна и комплектации оборудованием выпускаемых изделий без каких-либо обязательств со своей стороны.

Настоящее Руководство и **ДЕМОНСТРАЦИОННЫЙ ВИДЕОФИЛЬМ** при перепродаже должны быть переданы новому владельцу.

ОГЛАВЛЕНИЕ

ВВЕДЕНИЕ	1
Прежде чем начать движение	1
Предупреждения	1
О настоящем Руководстве	1

ИНФОРМАЦИЯ ПО БЕЗОПАСНОСТИ

ОСНОВНЫЕ МЕРЫ ПРЕДОСТОРОЖНОСТИ	8
---	----------

Избегайте отравления угарным газом	8
Берегитесь воспламенения паров бензина и прочих опасностей	8
Берегитесь ожогов	8
Аксессуары и внесение изменений в конструкцию	8

РЕКОМЕНДАЦИИ ПО МЕРАМ БЕЗОПАСНОСТИ	9
---	----------

УПРАВЛЕНИЕ СНЕГОХОДОМ	12
------------------------------------	-----------

Проверка снегохода перед выездом	12
Вождение	13
Движение с пассажиром	15
Разновидности трасс и условий движения	16
Окружающая среда	20

ИЗДЕЛИЯ, УЛУЧШАЮЩИЕ СЦЕПЛЕНИЕ С ОПОРНОЙ ПОВЕРХНОСТЬЮ	22
---	-----------

Маневренность	22
Ускорение	23
Торможение	23
Важные указания по мерам безопасности	23
Шипы и срок службы снегохода	24
Установка шипов на предназначенную для этого гусеницу	24
Обслуживание/замена	25

ПРЕДУПРЕЖДАЮЩИЕ ТАБЛИЧКИ	26
---------------------------------------	-----------

Навесные ярлыки	26
Предупреждающие таблички	27
Таблички соответствия	31
Таблички с технической информацией	31

ИНФОРМАЦИЯ О ТРАНСПОРТНОМ СРЕДСТВЕ

ОРГАНЫ УПРАВЛЕНИЯ, ПРИБОРЫ, ОБОРУДОВАНИЕ	34
---	-----------

1) Руль	36
2) Рычаг дроссельной заслонки	36
3) Рычаг тормоза	36
4) Рычаг стояночного тормоза	37
5) Выключатель двигателя со шнуром безопасности	37
6) Выключатель двигателя	38
7) Многофункциональный переключатель (кроме Summit)	39
8) Кнопка запуска двигателя/включения реверса (только Summit)	41
9) Переключатель света фар (только Summit)	42
10) Выключатель электрообогрева рукояток руля (только Summit)	42
11) Выключатель электрообогрева рычага дроссельной заслонки (только Summit)	42
12) Защёлка сиденья	43
13) Возимый комплект инструментов	44
14) Передний и задний бамперы	44
15) Аналого-цифровой информационный центр (стандарт)	45
16) Многофункциональный аналого-цифровой информационный центр	50
17) Захват на руле	63
18) Багажное отделение	63

19) Переднее багажное отделение	64
20) Сцепное устройство (только модели для Европы)	64
21) Защитный кожух ремня вариатора	65
22) Держатель запасного ремня вариатора	67
23) Верхний элемент корпуса (капот)	67
24) Боковые панели	69
25) Рукоятка ручного стартера (если применимо)	69
ТОПЛИВО	70
Рекомендуемое топливо	70
Заправка топливом	70
ИНЖЕКЦИОННОЕ МАСЛО	72
Рекомендуемое инжекционное масло	72
Проверка уровня инжекционного масла	72
ОБКАТКА СНЕГОХОДА	73
Эксплуатация в период обкатки	73
ОСНОВНЫЕ ОПЕРАЦИИ	74
Пуск двигателя	74
Аварийный пуск двигателя	74
Прогрев снегохода	75
Включение электронного реверса (RER)	76
Остановка двигателя	76
ЭКСПЛУАТАЦИЯ СНЕГОХОДА В РАЗЛИЧНЫХ УСЛОВИЯХ	77
Высота	77
Температура	77
Движение по плотному снегу	77
СПЕЦИАЛЬНЫЕ ОПЕРАЦИИ	78
Буксировка груза	78
Буксировка другого снегохода	78
НАСТРОЙКА ПОДВЕСКИ СНЕГОХОДА	79
Регулировки задней подвески (rMotion)	80
Регулировки задней подвески (tMotion)	84
Регулировки передней подвески	87
Советы по настройке подвески снегохода в зависимости от условий эксплуатации	90
ТРАНСПОРТИРОВКА СНЕГОХОДА	91

ТЕХНИЧЕСКОЕ ОБСЛУЖИВАНИЕ

КОНТРОЛЬНЫЙ ОСМОТР СНЕГОХОДА ПОСЛЕ ОБКАТКИ	94
РЕГЛАМЕНТ ТЕХНИЧЕСКОГО ОБСЛУЖИВАНИЯ	95
ПРОЦЕДУРЫ ТЕХНИЧЕСКОГО ОБСЛУЖИВАНИЯ	97
Воздушный фильтр с двумя воздухозаборниками	97
Охлаждающая жидкость	97
Система выпуска отработавших газов	98
Свечи зажигания	98
Упор двигателя	98
Тормозная жидкость	99
Масло в картере цепной передачи	100
Приводная цепь	101
Ремень вариатора	101
Замена ремня вариатора	102
Ведущий шкив	103

Гусеница	105
Подвеска.....	109
Лыжи.....	110
Предохранители	110
Световые приборы.....	111
УХОД ЗА СНЕГОХОДОМ.....	113
Заключительные операции после поездки.....	113
Чистка и защитная смазка	113
ХРАНЕНИЕ	114
Подготовка двигателя к хранению	116
ПРЕДСЕЗОННАЯ ПОДГОТОВКА	116

ТЕХНИЧЕСКАЯ ИНФОРМАЦИЯ

ИДЕНТИФИКАЦИОННЫЕ НОМЕРА СНЕГОХОДА.....	118
Табличка с данными снегохода	118
Идентификационный номер снегохода (VIN)	118
ТЕХНИЧЕСКИЕ ХАРАКТЕРИСТИКИ	119

УСТРАНЕНИЕ НЕИСПРАВНОСТЕЙ

УКАЗАНИЯ ПО ПОИСКУ НЕИСПРАВНОСТЕЙ	128
СИСТЕМА МОНИТОРИНГА	130
Сигнальные лампы, сообщения, звуковые сигналы.....	130
Коды неисправностей	133

ГАРАНТИЙНЫЕ ОБЯЗАТЕЛЬСТВА

ОГРАНИЧЕННЫЕ ГАРАНТИЙНЫЕ ОБЯЗАТЕЛЬСТВА КОМПАНИИ ВРР ДЛЯ ЕВРОПЫ, РОССИИ И ТУРЦИИ: СНЕГОХОДЫ SKI-DOO® 2013	136
---	------------

ИНФОРМАЦИЯ ДЛЯ ВЛАДЕЛЬЦА

КОНФИДЕНЦИАЛЬНАЯ ИНФОРМАЦИЯ	140
ИЗМЕНЕНИЕ АДРЕСА ВЛАДЕЛЬЦА ИЛИ ПЕРЕПРОДАЖА	141

СЕРВИСНАЯ КНИЖКА

ОТМЕТКИ О ПРОХОЖДЕНИИ РЕГЛАМЕНТНЫХ РАБОТ.....	145
--	------------

***ИНФОРМАЦИЯ
ПО БЕЗОПАСНОСТИ***

ОСНОВНЫЕ МЕРЫ ПРЕДОСТОРОЖНОСТИ

Избегайте отравления угарным газом

Отработавшие газы всех двигателей содержат оксид углерода (угарный газ), который, в определённых условиях, может представлять смертельную опасность. Вдыхание угарного газа может стать причиной появления головной боли, головокружения, сонливости, тошноты, спутанности сознания, и, в конечном итоге, летального исхода.

Угарный газ является веществом без цвета, запаха и вкуса, которое может присутствовать в воздухе, даже если Вы не видите и не ощущаете запаха отработавших газов. Смертельно опасная концентрация угарного газа может достигаться достаточно быстро, и Вы можете оказаться в ситуации, в которой не сможете спасти себя самостоятельно. В плохо проветриваемых местах опасная концентрация угарного газа может сохраняться в течение нескольких часов и даже дней. Если Вы чувствуете какие-нибудь симптомы отравления угарным газом, немедленно покиньте опасную область, подышите свежим воздухом и обратитесь за медицинской помощью.

В целях предотвращения возможности получения серьёзных травм и летального исхода в результате отравления угарным газом:

- Никогда не эксплуатируйте снегоход в плохо проветриваемых и частично закрытых местах. Даже если Вы попытаетесь отводить отработавшие газы, концентрация угарного газа может быстро достичь опасного уровня.
- Никогда не запускайте двигатель снегохода на улице, если отработавшие газы могут попасть в помещение через открытые окна или двери.

Берегитесь воспламенения паров бензина и прочих опасностей

Пары бензина являются легковоспламеняемыми и взрывоопасными. Пары топлива могут распространиться и воспламениться от искры или пламени на достаточно большом удалении от двигателя. В целях снижения риска возгорания или взрыва следуйте приведённым ниже инструкциям:

- для хранения топлива используйте только специальные канистры;
- строго следуйте инструкциям, приведённым в главе «ЗАПРАВКА ТОПЛИВОМ»;

– никогда не запускайте двигатель и не начинайте движение, если не закрыта пробка топливозаправочной горловины.

Бензин ядовит и может представлять опасность для здоровья.

- Нне допускайте попадания бензина в рот.
- При попадании бензина внутрь или в глаза, а также при вдыхании паров бензина обратитесь за медицинской помощью.

При попадании бензина на Вас смойте его водой с мылом и смените одежду.

Берегитесь ожогов

При функционировании компоненты системы выпуска отработавших газов и двигателя разогреваются до очень высоких температур. Для предотвращения ожогов избегайте контактов с ними во время эксплуатации и спустя некоторое время после её окончания.

Аксессуары и внесение изменений в конструкцию

Не вносите изменения в конструкцию снегохода и не используйте дополнительное оборудование, не одобренное BRP. Так как подобные изменения не были протестированы BRP, они могут увеличить риск получения травмы или возникновения несчастного случая, и сделать использование снегохода незаконным.

На некоторые модели допускается установка дополнительных пассажирских сидений, одобренных компанией BRP и соответствующих стандартам SSCC. Если такое сиденье установлено, Вы можете следовать указаниям и рекомендациям, касающимся перевозки пассажира, которые приведены в настоящем Руководстве.

ПРЕДОСТЕРЕЖЕНИЕ

Место пассажира должно быть оборудовано поручнями, лямками или ремнями.

Для приобретения аксессуаров и дополнительного оборудования для Вашего снегохода обращайтесь к официальному дилеру Ski-Doo.

РЕКОМЕНДАЦИИ ПО МЕРАМ БЕЗОПАСНОСТИ

Пренебрежение правилами техники безопасности, которые приводятся ниже, может привести к **СЕРЬЁЗНОЙ ТРАВМЕ ИЛИ ГИБЕЛИ**:

- Контрольный осмотр перед поездкой должен быть выполнен ДО ТОГО, КАК Вы запустите двигатель.
- Перед пуском двигателя проверьте плавность работы механизма управления дросселем и убедитесь, что после отпущения рычаг плавно возвращается в исходное положение.
- Перед пуском двигателя необходимо прикрепить шнур безопасности к петле на одежде.
- Не допускается работа двигателя со снятыми защитными кожухами ремня вариатора и тормозного диска, а также при открытых или снятых боковых панелях или капоте. Не допускайте работу двигателя при снятом ремне вариатора. Пуск двигателя без нагрузки (например, без установленного ремня вариатора или когда гусеница оторвана от опорной поверхности) может представлять опасность.
- Прежде чем запустить двигатель, задействуйте стояночный тормоз.
- Помните, что любой человек, севший за руль снегохода, является на первых порах новичком независимо от его предыдущего опыта эксплуатации любого другого транспортного средства. Безопасность езды на снегоходе зависит от многих факторов: дальности видимости, скорости движения, атмосферных осадков, особенностей условий движения, загруженности трассы, технического состояния снегохода, а также от навыков управления и самочувствия водителя.
- Настоятельно рекомендуем пройти базовый курс обучения вождению снегохода. Внимательно изучите настоящее Руководство по эксплуатации, обратив особое внимание на содержащиеся в нем предупреждения. Вступите в клуб любителей снегоходов, это позволит не только интересно провести время, но и даст возможность овладеть навыками безопасного управления снегоходом. Первичный инструктаж по правилам безопасной эксплуатации снегохода Вы можете получить у дилера, друзей или членов клуба, которые имеют опыт вождения снегоходов. Запишитесь на местные курсы обучения водителей снегоходов.
- Прежде чем приступить к эксплуатации снегохода, всем новым водителям необходимо прочитать и уяснить информацию, содержащуюся во всех предупреждающих наклейках и в Руководстве по эксплуатации, а также просмотреть **ДЕМОНСТРАЦИОННЫЙ ВИДЕОФИЛЬМ**. Новый водитель должен эксплуатировать снегоход на ровной ограниченной площадке до тех пор, пока он полностью не привыкнет к его управлению. Если в Вашей местности есть подготовительные курсы для водителей снегоходов, необходимо записаться на них.
- Ваш снегоход по своим динамическим и ходовым качествам превосходит другие аналогичные изделия, с которыми Вы, возможно, имели дело раньше. Не рекомендуем садиться за руль новичкам и малоопытным водителям.
- Снегоходы используются во многих регионах с разным состоянием снежного покрова. Не все модели снегохода одинаково приспособлены к различным климатическим условиям. Выбирая снегоход при покупке, проконсультируйтесь с дилером. Он порекомендует Вам именно ту модель, которая в наибольшей степени удовлетворит Вашим требованиям и условиям предполагаемой эксплуатации.
- Снегоход может стать причиной травм или гибели водителя, пассажира и находящихся поблизости людей. К трагическим происшествиям приводит использование снегохода не по прямому назначению, а также рискованная манера езды, не соответствующая возможностям водителя или самой машины и провоцирующая возникновение аварийных ситуаций.
- Компания BRP рекомендует свои снегоходы тем, кому уже исполнилось 16 лет.
- Важно проинформировать любого водителя, независимо от его опыта, об особенностях управляемости данного снегохода. Технические характеристики снегохода, такие как: лыжная колея, тип используемых лыж, тип подвески, длина, ширина и тип гусеницы изменяются от одной модели к другой. Управляемость снегохода в значительной степени зависит от этих характеристик.
- Начинающий водитель должен освоить приёмы безопасного управления снегоходом, тренируясь на ровной снежной трассе и двигаясь на небольшой скорости, прежде чем отправиться в длительную поездку.
- Изучите требования местного законодательства. Правила эксплуатации и контроля безопасного состояния снегоходов регулируются законами и постановлениями федеральных, региональных и местных органов власти. Владелец снегохода обязан знать и соблюдать эти

- законы и постановления. Соблюдение указанных требований необходимо для безопасной эксплуатации снегохода. Вы должны знать законы, касающиеся возмещения за причинённый имущественный ущерб и страхования ответственности.
- Превышение безопасной скорости может представлять смертельную опасность. При движении на высокой скорости у Вас не остаётся достаточно времени, чтобы адекватно среагировать на изменившуюся ситуацию. Выбирайте такую скорость, которая в конкретных условиях движения обеспечивает максимальную безопасность. Соблюдайте ограничения скорости движения по трассе. Двигайтесь только по правой стороне снегоходной трассы.
 - Во время движения держитесь на безопасном удалении от других снегоходов и людей.
 - Всегда соблюдайте безопасную дистанцию от других снегоходов и находящихся поблизости людей.
 - Помните, что рекламный видеофильм, в котором демонстрируются различные эффектные и рискованные маневры снегохода, снят в идеальных условиях и с участием профессиональных водителей, обладающих высоким мастерством. Не пытайтесь повторить эти трюки. Во время движения на снегоходе будьте предусмотрительны.
 - Употребление алкоголя или препаратов, содержащих наркотические вещества, до и во время поездки на снегоходе категорически ЗАПРЕЩЕНО. Под их воздействием увеличивается время реакции и утрачивается трезвость суждений.
 - Снегоход не предназначен для движения по улицам и дорогам общего пользования.
 - Избегайте движения на снегоходе по дорогам общего пользования. Если необходимо проехать какое-то расстояние по дороге, снизьте скорость движения. Помните, что снегоход не предназначен для движения по дорожным покрытиям, и его управляемость на дороге может значительно ухудшиться. Перед тем как пересечь дорогу, остановитесь на обочине и осмотритесь по сторонам. Если дорога свободна от движущихся автомобилей, пересеките её под прямым углом к осевой линии. Остерегайтесь стоящих автомобилей.
 - Прогулки на снегоходе ночью могут доставить огромное удовольствие, но при этом следует быть особенно осторожным. Избегайте движения по незнакомой местности. Всегда проверяйте исправность приборов освещения и сигнализации. Имейте при себе запасные лампы и фонарь аварийной сигнализации.
 - Запрещается демонтировать оборудование со снегохода. Все снегоходы оснащены многочисленными предохранительными устройствами, например, защитными щитками и кожухами. Кроме того, на корпусе снегохода закреплены светоотражающие знаки и предупреждающие таблички.
 - Зимние пейзажи прекрасны, но они не должны отвлекать Вас от управления снегоходом. Если Вы хотите по-настоящему оценить открывающиеся перед Вами виды, сверните с трассы и остановитесь сбоку от неё так, чтобы Ваш снегоход не мешал движению других машин.
 - Заборы представляют большую опасность как для людей, едущих на снегоходе, так и для снегохода. объезжайте стороной столбы, поддерживающие провода.
 - Трудноразличимые на расстоянии провода могут стать причиной серьёзного происшествия.
 - Обязательно надевайте защитный шлем сертифицированного образца, защитные очки и лицевой щиток. Эта рекомендация относится и к пассажиру.
 - Помните, что движение вне трасс связано с повышенным риском, имеющим как естественное (например, лавины), так и искусственное происхождение.
 - Не приближайтесь близко к впереди идущему снегоходу, всегда поддерживайте безопасную дистанцию. При неожиданной остановке или замедлении лидирующего снегохода Вы можете травмировать его водителя и пассажира. Дистанция должна быть достаточно для того, чтобы Вы успели среагировать и затормозить свой снегоход. Помните, что остановочный путь снегохода зависит от условий движения — для остановки снегохода может потребоваться большее расстояние, чем Вы думаете. Будьте осторожны и готовы при необходимости свернуть в сторону.
 - Дальние поездки на снегоходе в одиночку небезопасны. Вы можете израсходовать весь запас топлива, попасть в аварию или повредить свой снегоход. Помните, что снегоход за полчаса проходит большее расстояние, чем Вы способны покрыть за целый день, передвигаясь пешком. Дальние поездки лучше совершать в компании с товарищем или с другими членами своего клуба. Но и в этом случае обязательно скажите кому-нибудь, куда Вы направляетесь и когда планируете вернуться назад.

- Иногда на лугах встречаются низины, где постоянно держится вода. Зимой она замерзает, образуя открытое зеркало льда. При торможении или повороте на таком льду Вы можете потерять контроль над снегоходом. Если Вы оказались на гладком льду, не пытайтесь тормозить, разогнаться или поворачивать. Плавно снизьте скорость снегохода, осторожно опустив рычаг управления дросселем.
- Не совершайте прыжки на снегоходе с естественных трамплинов.
- При групповом движении колонной не следует импульсивно нажимать на рычаг управления дросселем. Интенсивная пробуксовка гусеничного движителя опасна тем, что куски льда и снега, вылетающие из-под гусеницы Вашего снегохода, могут попасть в машину, идущую следом. Кроме того, гусеничный движитель интенсивно зарывается в снег и портит профиль снежной трассы, по которой едут остальные снегоходы.
- Выезды на природу большими компаниями очень интересны и доставляют огромное удовольствие участникам. Однако не следует предпринимать внешне эффектные, но рискованные маневры и обгонять движущиеся в колонне снегоходы. Ваши действия могут спровоцировать менее опытных водителей повторить Ваш маневр с опасными для себя последствиями. Двигаясь в группе, задавайте скоростной режим в расчёте на возможности самого малоопытного водителя.
- В экстренном случае работающий двигатель снегохода можно заглушить: нажатием на выключатель двигателя или отсоединением колпачка шнура безопасности (ключа DESS).
- Если Вы не пользуетесь снегоходом, ставьте его на стояночный тормоз.
- Не пускайте двигатель в закрытом, невентилируемом помещении; не оставляйте работающий двигатель без надзора.
- Только модели с электрическим стартером: не заряжайте аккумуляторную батарею на борту снегохода.
- Не следует самостоятельно проводить техническое обслуживание и ремонт системы подачи топлива или электрооборудования. Техническое обслуживание или ремонт данных систем может выполнять только авторизованный дилер Ski-Doo.
- Начиная движение задним ходом, убедитесь, что позади снегохода нет людей и препятствий.
- Когда снегоход не используется, всегда снимайте колпачок шнура безопасности с контактного устройства — это большое искушение для детей и угонщиков.
- НЕ СТОЙТЕ позади или рядом с вращающейся гусеницей; вылетающие частицы снега или льда могут стать причиной получения травм. Для очистки гусеницы от комьев снега и льда остановите двигатель, наклоните снегохода на бок и, надёжно закрепив его, используйте комплект инструментов, расположенный на защитном кожухе ремня вариатора.
- Не устанавливайте шипы на не предназначенную для этого гусеницу. Во время движения, шипы могут отрываться от гусеницы и выбрасываться из-под снегохода. Обратитесь к авторизованному дилеру Ski-Doo, чтобы узнать о возможности установки шипов на конкретную модель снегохода.
- На гусеницу данной модели снегохода допускается установка шипов. Однако СЛЕДУЕТ устанавливать шипы, только одобренные BRP для использования на снегоходах Ski-Doo. НЕ ИСПОЛЬЗУЙТЕ обычные шипы, потому что толщина установленной на снегоходе гусеницы меньше толщины стандартной гусеницы. Шипы могут отрываться от гусеницы и выбрасываться из-под снегохода.
- Обязательно надевайте защитный шлем установленного образца (сертифицированный Министерством транспорта). Экипировка пассажира должна быть такой же, как и у водителя.
- Поза пассажира должна быть удобной и устойчивой: ноги должны прочно стоять на подножках или опорных площадках, руки должны дотягиваться до поручней.
- Не забывайте, что при эксплуатации двухместных моделей, водитель несёт ответственность за безопасность пассажира. Не следует забывать, что управляемость, устойчивость и длина тормозного пути снегохода при перевозке пассажиров могут изменяться.
- Прежде чем начать движение, попросите пассажира, чтобы он незамедлительно сообщил Вам, если во время движения он почувствует себя неудобно или небезопасно. Следите за пассажиром во время движения.

УПРАВЛЕНИЕ СНЕГОХОДОМ

Водитель снегохода отвечает за безопасность своих пассажиров, а также за безопасность других людей, находящихся поблизости от Вашей машины.

Вы отвечаете за исправное состояние своего снегохода, за предварительный инструктаж и безопасность тех, кто допущен Вами к самостоятельному управлению снегоходом. Следует помнить, что снегоходы различных марок и моделей могут сильно отличаться друг от друга по управляемости и динамическим свойствам.

Снегоход является относительно простой в управлении машиной. Однако, как и всякое механическое самоходное транспортное средство, снегоход может представлять опасность, если водитель или пассажир будут вести себя безрассудно и неосмотрительно. Мы всемерно поддерживаем водителей, которые ежегодно проходят проверку безопасности своих снегоходов. Пожалуйста, обратитесь к авторизованному дилеру Ski-Doo для получения более подробной информации. Настоятельно рекомендуем регулярно посещать дилера Ski-Doo с целью осмотра и технического обслуживания снегохода. У дилера Вы также сможете приобрести необходимые аксессуары.

Прежде чем выходить на трассы или отправляться в длительные поездки, Вы должны хорошо освоить навыки управления снегоходом. Потренируйтесь на каком-нибудь ровном небольшом участке местности, познакомьтесь с «характером» своей машины. Желаем радостных и безопасных путешествий!

Проверка снегохода перед выездом

ПРЕДОСТЕРЕЖЕНИЕ

Контрольный осмотр — важная часть процедуры подготовки снегохода к выезду. Проверьте работоспособность основных органов управления, средств защиты, механических узлов и деталей.

Перед запуском двигателя

1. Сметите снег, удалите лёд с корпуса, сиденья, подножек, рычагов и кнопок управления, осветительных и контрольных приборов.
2. Проверьте и, при необходимости, очистите от снега предварительный фильтр глушителя шума впуска воздуха.

3. Проверьте исправность и функционирование лыж и рулевого управления снегохода. Руль и лыжи должны поворачиваться согласованно.
4. Проверьте уровни топлива и моторного масла, а также убедитесь в отсутствии подтеков указанных эксплуатационных жидкостей. Дозаправьте топливный и масляный баки. При обнаружении протечек обратитесь к дилеру Ski-Doo.
5. Все багажные отделения должны быть заперты и в них не должны располагаться тяжёлые и хрупкие предметы. Капот и боковые панели также должны быть закрыты.
6. Несколько раз нажмите рычаг дроссельной заслонки и убедитесь, что он перемещается плавно и без заеданий. После отпускания рычаг должен самостоятельно возвращаться в исходное положение.
7. Нажмите на рычаг тормоза и убедитесь, что тормозной механизм полностью включается до того, как рычаг коснётся рукоятки руля. После отпускания рычаг тормоза должен автоматически возвращаться в исходное положение.
8. Приведите в действие стояночный тормоз, чтобы убедиться, что он функционирует нормально. Задействуйте стояночный тормоз.

После запуска двигателя

Запуск двигателя подробно описан в параграфе «ПУСК ДВИГАТЕЛЯ».

1. Проверьте работоспособность световых приборов (дальнего/ближнего света фары, заднего фонаря, стоп-сигнала) и сигнальных ламп.

ПРИМЕЧАНИЕ: Для проверки световых приборов может потребоваться отсоединить шнур безопасности от одежды. В этом случае закрепите шнур обратно при первой же возможности.

2. Проверьте работоспособность шнура безопасности (сняв колпачок шнура безопасности с контактного устройства) и выключателя двигателя.
3. Отключите стояночный тормоз.
4. Следуйте инструкциям, приведённым в главе «ПРОГРЕВ СНЕГОХОДА».

Контрольный лист проведения осмотра перед выездом

УЗЕЛ, СИСТЕМА	ОПЕРАЦИЯ	✓
КОРПУС, СИДЕНЬЕ, ПОДНОЖКИ, ВОЗДУШНЫЙ ФИЛЬТР, ОСВЕТИТЕЛЬНЫЕ И КОНТРОЛЬНЫЕ ПРИБОРЫ, ОРГАНЫ УПРАВЛЕНИЯ	Проверить состояние и очистить от снега и льда.	
ЛЫЖИ И РУЛЕВОЕ УПРАВЛЕНИЕ	Проверить свободу перемещения и работоспособность.	
ТОПЛИВО И МАСЛО	Проверить уровень и убедиться в отсутствии утечек.	
ОХЛАЖДАЮЩАЯ ЖИДКОСТЬ	Проверить уровень и убедиться в отсутствии утечек.	
БАГАЖНОЕ ОТДЕЛЕНИЕ	Проверить надёжность запоров крышек, отсутствие тяжёлых и хрупких предметов.	
РЫЧАГ ДРОССЕЛЬНОЙ ЗАСЛОНКИ	Проверить работоспособность.	
ГУСЕНИЦА	Проверить состояние и очистить от снега и льда.	
РЫЧАГ ТОРМОЗА	Проверить работоспособность.	
СТОЯНОЧНЫЙ ТОРМОЗ	Проверить работоспособность.	
ВЫКЛЮЧАТЕЛЬ ДВИГАТЕЛЯ И КОЛПАЧОК ШНУРА БЕЗОПАСНОСТИ	Проверить работоспособность. Шнур безопасности должен быть прикреплен к одежде водителя.	
СВЕТОВЫЕ ПРИБОРЫ	Проверить работоспособность.	

Вождение**Экипировка**

При поездках на снегоходе необходимо надевать соответствующую экипировку. Для поездок на снегоходе следует выбирать удобную, не тесную одежду. Перед поездкой уточните прогноз погоды. Оденьтесь в расчёте на самую низкую температуру воздуха, которая даётся в прогнозе. Помните о важности правильного выбора нижнего белья, которое непосредственно контактирует с кожей и является первым теплоизолирующим слоем.

Водителю снегохода рекомендуется всегда надевать защитный шлем сертифицированного образца. Защитный шлем предохраняет голову от травм или снижает их тяжесть. Кроме того, шлем предохраняет голову от переохлаждения. Под шлем всегда надевайте подшлемник (балаклаву) и маску для защиты лица. Обязательно надевайте защитные очки или пользуйтесь лицевым щитком, который закрепляется на шлеме.

На руки необходимо надевать защитные перчатки, которые должны быть не только достаточно тёплыми, но и удобными для управления снегоходом.

Наиболее удобной обувью для езды на снегоходе являются ботинки с кожаным или нейлоновым верхом на резиновой подошве. Ботинки должны иметь вынимаемые войлочные стельки.

Во время поездки на снегоходе старайтесь не промокать. Придя в помещение, снимите и тщательно просушите одежду и обувь.

Не надевайте шарфы, куртки с развевающимися полами, шнурками, застёжками и пр., которые могут попасть в движущиеся детали снегохода.

Надевайте солнцезащитные очки с цветными светофильтрами.

Запасные детали и инструмент

Аптечка первой помощи	Возимый комплект инструментов
Мобильный телефон	Нож
Запасные свечи зажигания	Фонарь с проблесковым огнём
Липкая лента	Карта местности
Запасной ремень вариатора	Лёгкая закуска

Положение водителя (движение вперёд)

Посадка водителя, а также продольное и поперечное распределение веса тела водителя заметно влияют на ходовые качества снегохода. При маневрировании на склоне водитель и пассажир должны быть готовы наклоном тела в соответствующую сторону облегчить поворот машины. Водителю и пассажиру запрещается во время движения снегохода снимать ноги с опорных площадок и тормозить или опираться ногами на снег. Тренировки и приобретённый опыт подскажут Вам, насколько сильно нужно наклоняться в поперечном направлении, чтобы уверенно входить в поворот на различных скоростях или чтобы удерживать снегоход в безопасном равновесии при маневрировании на поперечном уклоне.

Как правило, лучшей посадкой для водителя, с точки зрения удобства управления снегоходом и равновесия, является посадка сидя. Тем не менее, в некоторых особых условиях движения используются и другие посадки: полусидя, с опорой на одно колено или стоя.

⚠ ПРЕДОСТЕРЕЖЕНИЕ

Не выполняйте маневры, в успешном завершении которых Вы не уверены. Не предпринимайте ничего, что выходит за пределы Вашего водительского опыта.

Управление снегоходом сидя

Для езды по знакомой ровной снежной трассе оптимальной для водителя является посадка сидя. При этой посадке водитель занимает среднее положение на сиденье, а ступни ног расположены на опорных площадках. Мышцы бёдер и голеней помогают смягчать удары от неровностей трассы.



mmo2 008-003-001

Управление снегоходом полусидя

При этой посадке туловище водителя приподнято на полусогнутых ногах, ступни ног перенесены назад и опираются на площадку примерно под центром тяжести тела. Используя эту посадку, следует остерегаться резких торможений снегохода.



mmo2 008-003-002

Управление снегоходом стоя с опорой на одно колено

Одна нога опирается стопой на подножку снегохода, а другая — согнута в колене и опирается на сиденье. Используя эту посадку, следует остерегаться резких торможений снегохода.



mmo2 008-003-003

Управление снегоходом стоя

Поставьте ступни обеих ног на подножки. Ноги в коленных суставах должны быть согнуты, чтобы лучше амортизировать толчки и удары, передаваемые на туловище. Езда стоя улучшает обзор спереди снегохода и позволяет водителю быстро смещать центр тяжести тела в любую сторону в соответствии с условиями движения и предпринимая маневр снегохода. Остерегайтесь резкого торможения.



mmo2 008-003-004

Положение водителя (движение назад)

Мы рекомендуем во время движения задним ходом занимать на снегоходе положение сидя.

Не вставайте. При движении задним ходом вес Вашего тела может переместиться по направлению к рычагу дроссельной заслонки, что может стать причиной неожиданного ускорения.

⚠ ПРЕДОСТЕРЕЖЕНИЕ

Неожиданное ускорение при движении снегохода задним ходом может стать причиной потери управления.

Движение с пассажиром

Снегоходы могут быть одно-, двух- и даже трехместными. Проверьте по табличке на корпусе снегохода, можно ли брать на борт пассажиров и сколько.

Если правила не запрещают брать на борт пассажира, то прежде всего убедитесь, что кандидат в пассажиры обладает требуемыми физическими данными.

⚠ ПРЕДОСТЕРЕЖЕНИЕ

Во время движения снегохода пассажир (-ы) должен сидеть на своём месте, опираясь ногами на подножки и держась руками за поручни или лямки. Соблюдайте это простое правило, и риск падения пассажира будет сведён к минимуму.

Водитель, отвечающий за безопасность пассажира, должен предварительно разъяснить ему основные правила поведения при езде на снегоходе.

⚠ ПРЕДОСТЕРЕЖЕНИЕ

- Пассажир должен сидеть только на предназначенном для него месте. Запрещается занимать место между рулём и водителем.
- Пассажиры и водитель должны иметь защитные шлемы сертифицированного образца и тёплую одежду. Следите, чтобы не было обнажённых участков тела.
- Пассажир, почувствовавший недомогание во время поездки, должен немедленно сообщить об этом водителю и попросить остановиться.

Быть пассажиром на борту снегохода и быть водителем — это далеко не одно и то же. В руках водителя руль, водитель знает, какой маневр он совершит в следующий момент, и заранее готовится к нему. Кроме этого, водитель имеет возможность держаться за руль. А пассажиру остаётся только положиться на осторожность и внимание водителя. Водитель видит путь впереди гораздо лучше, чем пассажир. Поэтому водитель, взявший на борт пассажира, должен плавно начинать движение и плавно тормозить; скорость движения должна быть снижена до безопасного уровня. Вы, как водитель, должны предупреждать пассажира о крене, уклоне, неровностях, ветках деревьев, нависших над трассой, поворотах и т. д. Объясните пассажиру необходимость наклоняться вместе с Вами к центру поворота, чтобы удерживать снегоход от опрокидывания. Двигаясь на снегоходе с пассажиром, будьте особенно осторожны. Уменьшите привычную скорость движения и постоянно держите под контролем поведение Вашего пассажира.

⚠ ПРЕДОСТЕРЕЖЕНИЕ**При перевозке пассажира:**

- управляемость снегохода и эффективность торможения снижены. Двигайтесь на пониженной скорости, помните, что для совершения маневров и торможения потребуется большая, чем обычно, дистанция;
- отрегулируйте подвеску с учётом нагрузки.

Чтобы получить исчерпывающую информацию по регулировке подвески, пожалуйста, обратитесь к разделу «НАСТРОЙКА ПОДВЕСКИ СНЕГОХОДА».

Перевозка ребёнка

Если Вы берете на борт взрослого человека и ребёнка, то рекомендуем посадить ребёнка в центре. Взрослый, сидящий сзади, будет наблюдать за ребёнком и в случае необходимости оказывать помощь. Кроме того, ребёнок на среднем сиденье лучше защищён от ветра и холода.

Если Вы перевозите на снегоходе подростка или ребёнка, то следует двигаться ещё медленнее. Чаше контролируйте посадку ребёнка: он должен крепко держаться за поручень, а ступни его ног должны находиться на опорных площадках.

Разновидности трасс и условий движения**Движение по подготовленным трассам**

При езде по подготовленным трассам оптимальной для водителя и пассажира является посадка сидя. Не превышайте установленную допустимую скорость движения. Двигаясь по трассе, будьте готовы к возможным неожиданностям. Соблюдайте требования установленных дорожных знаков. Не виляйте по трассе, смещаясь от одного края к другому и обратно.

Движение по неподготовленным трассам

При отсутствии свежеснегавшего снега неподготовленная трасса может напоминать профиль стиральной доски. Вам также будут встречаться сугробы. Движение по неподготовленным трассам на высокой скорости опасно. Снижьте скорость движения. Крепко держитесь за руль и привстаньте с сиденья (примите положение «полусидя»). Перенесите ступни ног назад, так чтобы точки опоры

ног располагались примерно под центром тяжести тела. Согните ноги в коленях для лучшей амортизации толчков и ударов со стороны неровностей профиля трассы. При длительном движении по протяжённым участкам трассы с короткими поперечными неровностями («стиральная доска») целесообразно принять положение «стоя с опорой на одно колено». Такая посадка несколько повышает удобство езды и одновременно позволяет водителю легко и быстро изменять распределение веса тела в поперечном направлении, управляя креном и курсовым движением снегохода. Остерегайтесь камней и пней, прикрытых свежеснегавшим снегом.

Движение по глубокому снегу

При движении по глубокому рассыпчатому снегу снегоход может начать увязать. В этом случае следует насколько можно плавнее изменить направление движения и, двигаясь по кривой большого радиуса, постараться найти участок с более прочным снежным покровом. Если Ваш снегоход все же застрял, избегайте интенсивного буксования гусеничного движителя, так как это приводит к дальнейшему погружению машины в снег. Заглушите двигатель и вытяните снегоход на нетронутый участок снежного покрова. Затем протопчите колею перед снегоходом, уплотнив снег ногами. Обычно бывает достаточно подготовить колею длиной полтора—два метра. Сновапустите двигатель. Примите положение «стоя» и, осторожно раскачивая снегоход из стороны в сторону, одновременно плавно и медленно нажимайте на рычаг управления дросселем. В зависимости от того, какая часть снегохода оказалась сильнее погружена в снег (передняя или задняя), переместите ступни ног на противоположный конец опорной площадки (назад или вперёд). Не подкладывайте никаких подручных предметов под гусеничную ленту. Следите, чтобы никто не находился спереди и сзади снегохода, двигатель которого запущен. Держитесь подальше от гусеничной ленты. Касание гусеничной ленты и вращающихся деталей гусеничного движителя может стать причиной получения травм.

Движение по льду

Движение на снегоходе по льду замёрзших озёр и рек может представлять опасность для жизни. Остерегайтесь таких трасс. Находясь на незнакомой местности, узнайте у местных жителей или властей, в каком состоянии ледяной покров, есть ли удобные съезды и выезды на берег, подводные родники, участки

с быстрым течением и другие опасные места. Не переправляйтесь через водную преграду по тонкому льду, который может не выдержать вес гружёного снегохода. Переправа по льду может быть очень опасной, если Вы не соблюдаете определённые меры предосторожности. На льду любое транспортное средство, включая снегоход, обладает плохой управляемостью. Необходимая для разгона, поворота или торможения снегохода сила сцепления гусеничной ленты со льдом значительно снижена, поэтому продолжительность преодоления подобных участков трассы многократно возрастает. На льду всегда существует опасность неуправляемого заноса и разворота. Двигаясь по льду, снизьте скорость и будьте внимательны. Оставляйте достаточно свободного места для безопасной остановки снегохода или совершения поворота. В тёмное время суток будьте особенно осторожны.

Движение по плотному снегу

Ни в коем случае нельзя недооценивать опасность движения на снегоходе по уплотнённой снежной поверхности. В этих условиях сцепление гусеничной ленты и лыж с опорной поверхностью может оказаться недостаточным. Снизьте скорость движения, избегайте интенсивных разгонов, резких поворотов и экстренного торможения.

Преодоление подъёмов

Встречаются два типа подъёмов: открытые подъёмы с редкой растительностью (и, возможно, локальными выходами скальных пород) и подъёмы с ограниченным выбором маршрута преодоления. Рациональная тактика преодоления открытого подъёма состоит в том, что снегоход въезжает на него под углом и движется по зигзагообразной траектории. Приближайтесь под углом. Примите положение «стоя с опорой на колено». Ваша нога, опирающаяся на подножку снегохода, должна всегда находиться со стороны вершины. Преодолевая подъём, поддерживайте постоянную безопасную скорость. При разворотах снегохода в конце участков зигзагообразной траектории соответствующим образом изменяйте свою посадку на снегоходе.

Преодоление подъёма второго типа может вызвать затруднения. Примите положение «стоя» и предварительно разгоните снегоход на горизонтальном участке пути. При въезде на подъём уменьшите подачу топлива, чтобы предотвратить интенсивное буксование гусеничного движителя. В обоих случаях скорость снегохода должна быть максимально возможной по условиям безо-

пасности и тяговым возможностям машины. При достижении вершины снизьте скорость движения. Если Вы не можете продолжить движение, не проворачивайте гусеницу. Выключите двигатель и освободите лыжи, вытянув их из снега, затем разверните снегоход носом в сторону подножия. Запустите двигатель и, плавно нажимая на рычаг дросселя, начните движение вниз. Займите такое положение на сиденье, чтобы предотвратить возможное опрокидывание снегохода, и спуститесь к основанию холма.

Преодоление спусков

Безопасное движение под гору требует постоянного контроля над снегоходом. При спуске с крутых склонов займите такое положение, чтобы центр тяжести Вашего тела находился как можно ниже. Держитесь обеими руками за руль снегохода. Слегка нажимая на рычаг дросселя, поддерживайте устойчивую работу двигателя во время спуска с горы. Если снегоход стал разгоняться и скорость увеличилась до опасного значения, осторожно притормозите машину. Тормозить следует лёгкими частыми нажатиями на рычаг тормоза. Не допускайте блокировки гусеничной ленты тормозом.

Движение вдоль склона

При движении снегохода вдоль склона, а также при подъёме или спуске с холма по зигзагообразной траектории следует придерживаться следующих правил. Все, сидящие на снегоходе, должны наклоняться в сторону склона для удержания равновесия. Предпочтительная посадка — «стоя с опорой на колено». Нога, которая опирается на ступню, должна располагаться со стороны вершины, а нога, опирающаяся коленом на сиденье, со стороны подножия холма. Будьте готовы быстро перенести вес тела в ту или иную сторону. Новичкам и малоопытным водителям не рекомендуется двигаться вдоль склонов и преодолевать крутые подъёмы.

Опасность схода лавин

При движении в гористой местности Вы не должны забывать об опасности схода снежных лавин. Лавины могут отличаться по размеру и форме и, как правило, образуются на крутых склонах с нестабильным снежным покровом.

Снегопад, животные, люди, ветер и снегоходы могут стать причиной схода лавины. Не занимайтесь «хаймаркинг» и не пересекайте склоны, когда существует вероятность схода лавин. При наличии нестабильного снежного покрова не следует

передвигаться по крутым склонам. Опасайтесь снежных карнизов, образующихся под воздействием ветра. Избегание нестабильных условий является ключевым фактором для безопасных поездок в горах. Возможно, находясь в горах, самое важное постоянно предупреждать обстоятельность и предвосхищать опасности. Ежедневно, прежде чем отправится в поездку, знакомьтесь с прогнозом лавинной опасности и принимайте во внимание содержащуюся в нем информацию.

Совершая поездки в горах, Вы должны всегда иметь при себе лопату для снега, лавинный щуп и лавинный маяк. Мы рекомендуем всем водителям, совершающим поездки в горах, пройти курс лавинной подготовки, чтобы получить необходимые навыки и научиться правильно использовать оборудование.

Ниже перечислены адреса нескольких веб-сайтов, которые помогут Вам получить важную информацию:

– США: www.avalanche.org;

– Европа: www.avalanches.org;

– Канада: www.avalanche.ca.

Движение по размокшему снегу

Старайтесь избегать движения по размокшему снегу. Перед переправой по льду через водную преграду разведайте наличие участков с размокшим снегом. Если колея лыж темнеет и на дне выступает вода, немедленно сверните со льда на берег. Куски льда и брызги воды могут попадать на снегоходы, движущиеся вслед за Вами. Вывести снегоход из размокшего снега бывает достаточно сложно, а в некоторых случаях невозможно.

Движение в тумане или во время снегопада

Туман и плотный снегопад сильно ухудшают видимость. Если Вы вынуждены двигаться в этих условиях, снизьте скорость в соответствии с освещённостью дороги. Внимательно следите за трассой, чтобы вовремя заметить неожиданное препятствие. Если вы не уверены в безопасности своего пути, не продолжайте движение. Поддерживайте безопасную дистанцию до впереди идущего снегохода. Это позволит несколько улучшить условия наблюдения и иметь запас во времени для принятия решения в экстренной ситуации.

Движение по незнакомой местности

На незнакомой местности двигайтесь с особой осторожностью. Снижьте скорость, так чтобы иметь возможность своевременно распознать неожиданное препятствие на Вашем пути: забор, ручей, пересекающий трассу, крупные камни, впадину и пр. Любое из названных препятствий может превратить Вашу поездку и стать причиной серьёзных травм. Даже двигаясь по наезженной трассе, будьте предельно осторожны и внимательны. Скорость движения должна быть такой, чтобы Вы успевали оценивать обстановку за ближайшим поворотом трассы или внезапным понижением профиля трассы.

Слепящее действие солнца

В солнечный день могут возникнуть различные проблемы, связанные с «ослеплением» и усталостью глаз. Сверкающий на солнце снег иногда настолько затрудняет наблюдение за трассой, что Вы можете не заметить ложину, ров или другое опасное препятствие. При ярком солнце обязательно надевайте солнцезащитные очки с цветными светофильтрами.

Скрытые препятствия

На местности могут попадаться препятствия, скрытые под слоем снега. Свернув с подготовленной трассы или двигаясь по лесной дороге, снизьте скорость снегохода и будьте бдительны. Слишком высокая скорость движения может превратить в очень опасное даже весьма незначительное препятствие. Удар о небольшой камень или пенёк чреват потерей контроля над снегоходом и серьёзными травмами водителя и пассажира. Во избежание ненужного риска двигайтесь по наезженным и подготовленным трассам. Следите за безопасностью, снизьте скорость и наслаждайтесь видами.

Провода

Всегда будьте внимательны к лежащим на земле или низко расположенным проводам. Такие провода часто можно встретить на заброшенных территориях, где когда-то велась сельскохозяйственная деятельность. В местах, где имеется вероятность встретить на трассе провода, необходимо снизить скорость.

Преодоление препятствий

Неожиданные прыжки снегохода через сугробы, на гребнях валиков от плуга снегоочистителя или на других незамеченных профильных препятствиях могут представлять опасность. Вы сможете загодя заметить препятствие и своевременно снизить скорость,

если будете пользоваться солнцезащитными очками с цветными светофильтрами или защитным щитком для лица.

Выполнение прыжков на снегоходе является опасным упражнением. Если Вы неожиданно попали на естественный трамплин и оказались в воздухе, привстаньте на ноги и отклонитесь назад, чтобы придать снегоходу наклон назад и приподнять лыжи. Удерживайте руль в положении, соответствующем прямолинейному движению. Перед приземлением снегохода нажмите на рычаг дросселя и приготовьтесь воспринять удар снегохода об опорную поверхность. Согните ноги в коленях, чтобы лучше амортизировать вертикальный удар.

Прохождение поворотов

В зависимости от состояния снежного покрова или трассы может применяться один из двух способов поворота снегохода. В большинстве случаев для уверенного прохождения криволинейных участков трассы необходимо отклонять тело в сторону центра поворота. Перераспределение веса тела в поперечном направлении и дополнительная нагрузка на внутренний борт снегохода создают нужный крен гусеничной ленты, опирающейся на снег. Чтобы дополнительно нагрузить внутреннюю относительно центра поворота лыжу, нагнитесь и сместите тело максимально вперёд.

Иногда развернуть снегоход на глубоком снегу удаётся только вручную. Возьмитесь за ручки лыж и постепенно поворачивайте снегоход вокруг задней точки опоры. Не перенапрягайтесь. Воспользуйтесь посторонней помощью. Помните: поднимать тяжести надо за усилия счёт ног, а не спины.



mmo2 008-003-005

Пересечение дорог

В некоторых случаях Вам придётся пересекать дорогу, проложенную по насыпи. Выберите такое место, где Вы сможете подняться

по уклону насыпи земляного полотна наиболее безопасно. Привстаньте с сиденья на ноги и разгоните снегоход лишь до такой скорости, которая необходима для успешного преодоления уклона насыпи. Въехав на насыпь, полностью остановите снегоход на обочине и пропустите транспорт, следующий по дороге в обоих направлениях. Оцените спуск, ведущий к дороге. Пересеките дорожное полотно в перпендикулярном направлении. При съезде с дорожной насыпи вниз переместите центр тяжести тела и точки опоры ног максимально назад. Помните, что снегоход не предназначен для движения по жёстким дорожным покрытиям, и управление им значительно усложнится.

Пересечение железнодорожных путей

Не следует двигаться на снегоходе вдоль железнодорожного полотна. Это запрещено. Железнодорожные пути и полосы отчуждения являются частной собственностью. Снегоход не может состязаться с поездом. Прежде чем пересечь железнодорожные пути, остановите снегоход и оглядитесь. В условиях недостаточной видимости прислушайтесь, не приближается ли поезд.

Движение в ночное время

Суточное изменение естественной освещённости влияет на способность водителя визуально оценивать обстановку на трассе и на заметность Вашего снегохода для других участников движения. Вождение снегохода в ночное время нежелательно. Вы сможете получить уникальные впечатления, если осознаете, что находитесь в условиях ограниченной видимости. Перед поездкой проверьте исправность и функционирование приборов наружного освещения и сигнализации. Рассеиватели фары и фонарей должны быть чистыми. Скорость движения должна быть такой, чтобы Вы успели вовремя затормозить и остановиться при появлении перед снегоходом опасного предмета или препятствия. Двигайтесь ночью только по подготовленным трассам и никогда не съезжайте с них на незнакомую местность. Избегайте движения по замёрзшим рекам и озёрам. Помните, что проволочные растяжки, изгороди из колючей проволоки, канатное ограждение дорог, ветви деревьев и другие подобные препятствия трудно заметить ночью. Никогда не отправляйтесь в ночную поездку на снегоходе в одиночку. Имейте с собой исправный фонарь аварийной сигнализации. Держитесь дальше от жилых районов, чтобы не нарушать покой людей.

Движение в группе

Перед тем как отправиться в путь, выберите лидера группы и замыкающего. Все участники поездки должны знать предложенный маршрут движения и конечный пункт назначения. Убедитесь в наличии всех необходимых инструментов, запасных частей и достаточного количества топлива и моторного масла. Никогда не обгоняйте на трассе лидера группы, а также другие снегоходы, идущие впереди. Для визуальной сигнализации об опасности или изменении направления движения используйте установленные сигналы (например, отмахку рукой). При необходимости оказывайте помощь другим водителям снегоходов.

При движении снегоходов в группе важно соблюдать безопасную дистанцию между машинами. Поддерживайте такую дистанцию до впереди идущего снегохода, которая позволит Вам в случае необходимости остановить свой снегоход без неприятных последствий. Соблюдайте дистанцию! Постоянно контролируйте положение передней машины.

Сигналы

Перед остановкой снегохода подайте знак следующим за Вами водителям, подняв вверх над головой правую или левую руку. Поворот влево обозначают вытянутой горизонтально левой рукой. Для предупреждения о правом повороте поднимите согнутую в локте левую руку. При этом плечо руки должно располагаться горизонтально, а предплечье — вертикально. Водитель снегохода должен предупреждать следующих за ним о предстоящих маневрах.

Остановки на трассе

При остановке на трассе сверните в сторону. Это уменьшит опасность столкновения с другими снегоходами.

Знаки на трассе

Для предупреждения об опасных участках и регулирования режима движения снегоходов по трассе используются специальные и дорожные знаки. Изучите знаки, применяемые в Вашем регионе.

Окружающая среда

При правильной эксплуатации снегоходы могут приносить определенную пользу природе. Например, по укатанным колеям снегоходов дикие животные могут мигрировать в другие зоны обитания. Не злоупотребляйте техническими возможностями снегохода и не устраивайте погоню или травлю диких

животных. Переутомление или истощение животных может стать причиной их гибели. Объезжайте стороной заказники, заповедники и кормушки для диких зверей.

Если Вам повезло увидеть дикое животное, остановите снегоход и спокойно наблюдайте за ним.

Наши рекомендации отнюдь не направлены на то, чтобы каким-то образом ограничить Ваши возможности получать удовольствие от катания на снегоходе. Соблюдая необходимые меры безопасности, Вы сохраните своё здоровье и снизите риск травмирования Ваших друзей и знакомых, для которых Вы открываете радость общения с зимней природой и такой замечательный вид досуга, как катание на снегоходе. В следующий раз, когда Вы решите прокатиться на снегоходе, подумайте о том, что прокладывая колею по снегу, Вы одновременно способствуете развитию нашего вида активного отдыха. Давайте совместными усилиями выберем правильный путь. Разрешите от имени BRP выразить Вам благодарность за Ваш вклад в наше общее дело.

Вероятно, не существует другого вида активного отдыха, который может доставить столько удовольствия, как катание на снегоходе. Дальние рейды на снегоходе по диким уголкам нетронутой природы — это увлекательный и азартный зимний спорт и здоровый образ жизни. Вместе с тем, чем больше людей начинают активно отдыхать на природе, тем большая нагрузка ложится на неё и тем больше опасность нарушения экологического равновесия. Безответственное использование земель и прочих природных ресурсов неизбежно ведёт к появлению ограничений и закрытию как частных, так и общественных земельных участков.

В сущности, наибольшая угроза нашему активному отдыху заключается в нас самих, и прежде всего — в несознательном отношении к природе. Которая оставляет нам только один логичный выбор. Эксплуатируя снегоход, необходимо всегда чувствовать ответственность за свои действия. Большинство людей бережно относится к природе и уважает природоохранные законы. Каждый из нас должен быть в этом отношении примером для начинающих, независимо от того, молоды они или уже находятся в достаточно зрелом возрасте.

В наших общих интересах культивировать бережное отношение к природе, особенно в зонах отдыха, посещаемых множеством людей. Необходимо ясно понимать, что перспективы зимних видов спорта зависят,

прежде всего, от того, насколько успешно мы сможем сохранить в первозданном виде окружающую среду.

Понимая важность вклада, который владельцы снегоходов могут внести в охрану окружающей среды, мы проводим кампанию под лозунгом «Бережное отношение к природе».

Эта компания нацелена не только на то, чтобы снизить ущерб природе от гусениц снегоходов. Цель её гораздо шире и включает в себя мониторинг и охрану целых природных комплексов. Кампания рассчитана на участие всех энтузиастов, кому небезразлично будущее окружающей среды. Мы призываем всех любителей катания на снегоходах помнить, что сохранение природы необходимо не только для развития этого вида активного отдыха и обслуживающей его индустрии, но и в интересах будущих поколений людей.

Бережное отношение к природе вовсе не означает для Вас каких-либо ограничений в наслаждении от катания на снегоходе. Просто всегда поступайте ответственно по отношению к природе!

Для бережного отношения к природе важно, где и как Вы эксплуатируете ваш снегоход. Всегда выполняйте следующие рекомендации.

Будьте информированы. Запаситесь картами, изучите местное природоохранное законодательство и правила пользования рекреационными зонами. Для этого можно обратиться в местные органы, занимающиеся вопросами природопользования. Соблюдайте требования нормативных документов, в том числе ограничения на максимальную скорость движения по трассе.

Избегайте движения на снегоходе по молодым посадкам деревьев, кустарнику и траве. Не рубите деревья и сучья. На равнинной местности, где катание на снегоходах очень популярно, двигайтесь только в специально разрешённых местах и по подготовленным трассам. Помните о тесной связи, существующей между охраной природы и Вашей собственной безопасностью.

Берегите фауну. Будьте особенно внимательны к тем животным, которые выходят из молодняка или страдают от недостатка кормовой базы. Сильный стресс, испытываемый животным с истощённым организмом, может окончательно подорвать его жизненные силы. Воздерживайтесь от поездок на снегоходе в зоны, предназначенные только для обитания диких животных.

Соблюдайте установленные правила и ограничительные знаки.

Не ездите в заповедники и заказники. Они закрыты для въезда любых транспортных средств. Уточните границы заповедника.

Получите разрешение на проезд по частной территории. Уважайте права землевладельцев и общественную собственность. Несмотря на технологические успехи промышленности и существенное уменьшение уровня внешнего шума современных снегоходов, тем не менее, избегайте ездить на снегоходе и нарушать покой людей в местах их компактного проживания.

Всем владельцам и любителям катания на снегоходах хорошо известны те многолетние усилия, которые предпринимаются с самого начала развития этого вида зимнего спорта и направлены на расширение регионов, доступных для безопасной и ответственной эксплуатации снегоходов. Эти усилия продолжают, не ослабевая, и по сей день.

Бережно и ответственно относиться к окружающей среде — единственный способ обеспечить возможность получать удовольствие от катания на снегоходах и в ближайшем будущем. Это главный аргумент, с которым, мы надеемся, Вы не можете не согласиться. Но есть и другие.

Наслаждение от общения с удивительными красотами зимней природы является главным стимулом, который привлекает в ряды энтузиастов катания на снегоходах множество людей. Наше бережное отношение к окружающей среде позволит сохранить эту возможность. Более того, мы сможем приобщить к полезному и здоровому досугу других людей. Бережное и ответственное отношение к природе поможет развивать в перспективе наш замечательный вид зимнего спорта.

Наконец, для любого водителя снегохода хорошим тоном должно быть бережное отношение к окружающей среде. Не нужно уродовать снежный покров или нестись на большой скорости по лесу, чтобы продемонстрировать своё мастерство управления снегоходом. Независимо от того, на каком снегоходе вы едете — на мощном Ski-Doo MX-Z™ или на любом другом, покажите себе и окружающим, что Вы вполне осознаете свою ответственность за охрану окружающей среды. Пусть гусеница Вашего снегохода не наносит вреда природе!

ИЗДЕЛИЯ, УЛУЧШАЮЩИЕ СЦЕПЛЕНИЕ С ОПОРНОЙ ПОВЕРХНОСТЬЮ

ПРИМЕЧАНИЕ: Содержание данного раздела относится лишь к снегоходам, оснащённым на заводе-изготовителе гусеницами, на которые BRP допускает установку специальных шипов.

⚠ ПРЕДОСТЕРЕЖЕНИЕ

Не устанавливайте на гусеницу шипы, если это не разрешено инструкциями BRP. Установка шипов на нерекондованный тип гусеницы увеличивает опасность разрыва и сход гусеницы с направляющих катков.

⚠ ПРЕДОСТЕРЕЖЕНИЕ

На гусеницу данного снегохода могут быть установлены шипы. Однако **СЛЕДУЕТ** устанавливать шипы, только одобренные BRP для использования на снегоходах Ski-Doo. **НЕ ИСПОЛЬЗУЙТЕ** обычные шипы, потому что толщина установленной на снегоходе гусеницы меньше толщины стандартной гусеницы. Шипы могут отрываться от гусеницы и выбрасываться из-под снегохода. Обратитесь к авторизованному дилеру Ski-Doo, чтобы узнать о возможности установки шипов на конкретную модель снегохода.

Использование твердосплавных коньков и шипов для усиления сцепления с опорной поверхностью изменяет поведение снегохода, в частности, это отражается на маневренности, наборе скорости и эффективности торможения.

Шипы улучшают сцепление при движении по плотному снежному покрову и льду, но практически бесполезны при движении по рыхлому снегу. Водителю потребует некоторое время, чтобы привыкнуть к управлению снегоходом, который оснащён приспособлениями для улучшения сцепления (шипам, твёрдосплавными коньками). Если Ваш снегоход оборудован изделиями, улучшающими сцепление с опорной поверхностью, обязательно выделите время и потренируйтесь в выполнении маневров поворота, ускорения и торможения.

Кроме этого, следуйте требованиям местных норм и правил в части использования на снегоходах изделий, улучшающих сцепление с опорной поверхностью. Не нарушайте правил эксплуатации снегохода,

бережно относитесь к природе и уважайте права других людей.

Маневренность

Шипы усиливают сцепление задней части снегохода с опорной поверхностью. Установка твердосплавных коньков улучшает сцепление лыж, и, таким образом, силы сцепления передней и задней части снегохода оказываются уравновешенными. Стандартные твёрдосплавные коньки, имеющиеся в продаже, могут и не дать ожидаемого эффекта, так как многое зависит от того, как Вы предпочитаете водить снегоход (стиль вождения), и как настроена подвеска.

⚠ ПРЕДОСТЕРЕЖЕНИЕ

Если силы сцепления с опорной поверхностью не сбалансированы, то снегоход будет проявлять тенденцию к излишней или недостаточной поворачиваемости, что может привести к потере контроля над снегоходом.

Избыточная поворачиваемость

При определённых условиях установка только твердосплавных коньков без шиповки гусеницы приводит к излишней поворачиваемости снегохода (см. рисунок).

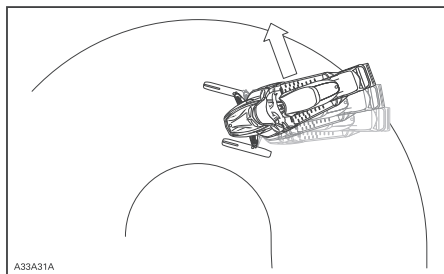

ИЗБЫТОЧНАЯ ПОВОРАЧИВАЕМОСТЬ

Недостаточная поворачиваемость

При определённых условиях установка шипов без твердосплавных коньков приводит к недостаточной поворачиваемости снегохода (см. рисунок).

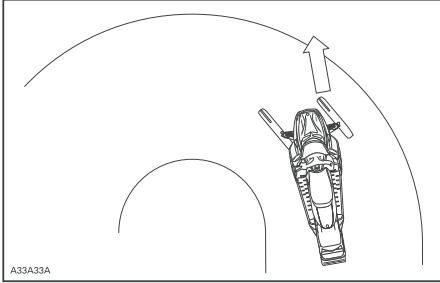

НЕДОСТАТОЧНАЯ ПОВОРАЧИВАЕМОСТЬ

Контролируемое движение

Установка твердосплавных коньков и шиповка гусеницы обеспечивают баланс сил, необходимый для уверенного контроля над снегоходом (см. рисунок).

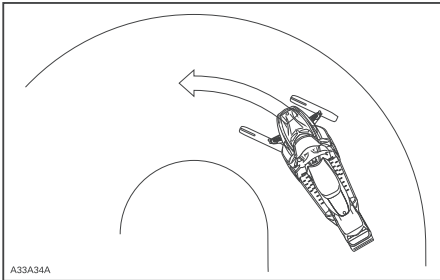

КОНТРОЛИРУЕМОЕ ДВИЖЕНИЕ

Ускорение

Шипованная гусеница обеспечивает быстрый набор скорости на утрамбованном снегу и льду, однако, на рыхлом снегу она не только бесполезна, но и может стать причиной внезапных и резких изменений сцепления.

⚠ ПРЕДОСТЕРЕЖЕНИЕ

Во избежание неожиданных реакций снегохода:

- плавно работайте рычагом дроссельной заслонки;
- НЕ ПЫТАЙТЕСЬ с помощью вращения гусеницы устроить «контролируемый» занос задней части снегохода.

Осколки льда и посторонние предметы, вылетов из-под гусеницы с большой скоростью, могут травмировать окружающих.

Торможение

Шипованная гусеница эффективна при торможении на утрамбованном снегу и льду, но не на рыхлом снегу. Из-за этого при определённых условиях эффективность торможения может внезапно меняться. Пользуйтесь тормозом очень осторожно, чтобы не допустить блокировки гусеницы и не потерять контроль над снегоходом.

Важные указания по мерам безопасности

⚠ ПРЕДОСТЕРЕЖЕНИЕ

Во избежание серьёзных травм и увечий:

- НЕ СТОЙТЕ позади или рядом с вращающейся гусеницей;
- если есть необходимость в проворачивании гусеницы, устанавливайте заднюю часть снегохода на опору с широким основанием и отражателем щитком;
- гусеницу, поднятую над опорной поверхностью, проворачивайте только на малой скорости.

Из быстро вращающейся гусеницы под действием центробежной силы могут неожиданно вылететь сломанные шипы, звенья гусеницы или какие-то посторонние предметы, которые способны нанести травмы ногам и другим частям тела.

Шипы и срок службы снегохода

Использование устройств и приспособлений для улучшения сцепления с опорной поверхностью усиливает вибрации и создаёт дополнительную нагрузку на некоторые компоненты снегохода. Это сокращает срок службы гусеницы и приводит к преждевременному износу таких деталей, как ремни, тормозные накладки, подшипники, цепь и звёздочка целной передачи. Необходимо осматривать гусеницу перед каждой поездкой. Более подробная информация представлена в главе «ГУСЕНИЦА» раздела «ТЕХНИЧЕСКОЕ ОБСЛУЖИВАНИЕ».

Шипы могут нанести повреждения туннелю, если не защитить его специальными защитными накладками. Возможно также повреждение электропроводки и радиаторов, что может привести к перегреву и поломке двигателя.

⚠ ПРЕДОСТЕРЕЖЕНИЕ

Если туннель не оборудован защитными накладками или накладки сильно изношены, то не исключена опасность пробоя топливного бака и возгорания снегохода.

ВНИМАНИЕ Обратитесь к дилеру Ski-Doo для подбора защитных накладок для Вашего снегохода.

ПРИМЕЧАНИЕ: Внимательно прочитайте раздел «ГАРАНТИЙНЫЕ ОБЯЗАТЕЛЬСТВА», чтобы знать, какие ограничения предусмотрены компанией BRP в случае применения шипов.

Установка шипов на предназначенную для этого гусеницу

⚠ ПРЕДОСТЕРЕЖЕНИЕ

Не устанавливайте на гусеницу шипы, если это не разрешено инструкциями BRP. Гусеницы, шиповка которых разрешена, маркированы символом шипа (см. рисунок). Установка шипов на нерекондованный тип гусеницы увеличивает опасность разрыва и сход гусеницы с направляющих катков.

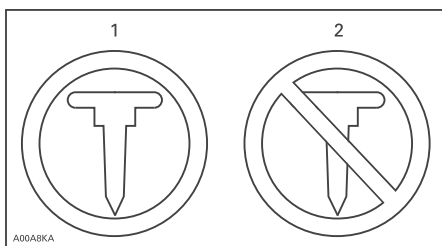

МАРКИРОВКА ГУСЕНИЦЫ

1. Установка шипов допускается
2. Установка шипов НЕ ДОПУСКАЕТСЯ

Компания BRP не рекомендует самостоятельно заниматься шиповкой гусеницы — обратитесь к дилеру Ski-Doo.

- Используйте только одобренные BRP шипы.
- Не устанавливайте шипы, высота которых превышает высоту профиля гусеницы более чем на 9,5 мм.

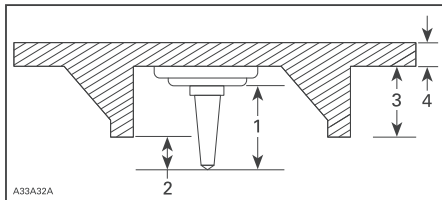

УСТАНОВКА ШИПОВ

1. Размер шипа
2. Выступ за пределы профиля гусеницы от 6,4 до 9,5 мм
3. Высота грунтозацепа гусеницы
4. Толщина полотна гусеницы

⚠ ПРЕДОСТЕРЕЖЕНИЕ

- Обратитесь к авторизованному дилеру Ski-Doo, чтобы узнать о возможности установки шипов на конкретную модель снегохода.
- **НЕ ПОЛЬЗУЙТЕСЬ** обычными (не одобренными BPR) шипами, потому что толщина используемой гусеницы меньше толщины стандартной и шипы могут выпадать из гусеницы и выбрасываться из-под снегохода.
- Шипы должны вставляться только в специально утолщенные места гусеницы.
- Запрещается установка шипов на гусеницы с высотой профиля 35 мм и более.
- Число установленных шипов должно соответствовать числу утолщений, специально отлитых на гусенице.
- Перед установкой шипов получите необходимые инструкции и рекомендации у изготовителя гусеницы. Очень важно знать моменты затяжки болтов, которыми крепятся шипы.

НЕПРАВИЛЬНО ВЫБРАННОЕ КОЛИЧЕСТВО ШИПОВ ИЛИ ИХ НЕПРАВИЛЬНАЯ УСТАНОВКА УВЕЛИЧИВАЮТ РИСК РАЗРЫВА ГУСЕНИЦЫ, ЧТО МОЖЕТ ПРИВЕСТИ К СЕРЬЕЗНОЙ АВАРИИ С ТЯЖЕЛЫМИ ПОСЛЕДСТВИЯМИ.

- утерянных направляющих гребней;
- также убедитесь, что гайки крепления шипов затянуты указанным моментом.

На самостоятельно шипованных гусеницах немедленно замените сломанные или повреждённые шипы. Замените гусеницу, если замечены признаки начала её разрушения. В сомнительных случаях обратитесь за советом к дилеру. Необходимо осматривать гусеницу перед каждой поездкой.

⚠ ПРЕДОСТЕРЕЖЕНИЕ

Эксплуатация снегохода с повреждённой гусеницей или полowanными шипами опасна потерей контроля над снегоходом.

Обслуживание/замена

ЕСЛИ ГУСЕНИЦА ОСНАЩЕНА ШИПАМИ, ПРОВЕРЯЙТЕ ЕЁ СОСТОЯНИЕ ПЕРЕД КАЖДОЙ ПОЕЗДКОЙ.

Гусеница не должна иметь:

- проколов;
- разрывов и следов износа (в частности, вокруг отверстий);
- сломанных и изношенных грунтозацепов с обнажёнными стержнями;
- расслоений резины;
- сломанных стержней;
- сломанных шипов (шипованная гусеница);
- погнутых шипов (шипованная гусеница);
- утерянных шипов;
- шипов, оторванных от гусеницы;

ПРЕДУПРЕЖДАЮЩИЕ ТАБЛИЧКИ

Навесные ярлыки

СВЕДЕНИЯ О ДВИГАТЕЛЕ:

XXXXX

СЕРТИФИКАТ ERA

NER (НОРМАЛИЗОВАННЫЙ ПОКАЗАТЕЛЬ ВЫБРОСА) = **X**

ПО ШКАЛЕ ОТ 0 ДО 10 (0 — САМЫЙ ЧИСТЫЙ ВЫХОЛОТ)

***ПРИ ПРОДАЖЕ ТАБЛИЧКА НЕ СНИМАЕТСЯ**



704901107

vmo2006-005-009_en

ТИПОВОЙ ВАРИАНТ

Уважаемый покупатель,

Новая технология управления Вашим двигателем E-TEC обеспечивает автоматический, управляемый компьютером режим обкатки, который гарантирует Вам достижение наилучших эксплуатационных характеристик, производительности и надежности в течение всего срока эксплуатации. Во время периода обкатки потребление масла и топлива будет увеличено. Также Вы можете чувствовать пропуски зажигания в цилиндрах двигателя. Это не является признаком неисправности, блок управления двигателем предохраняет компоненты двигателя от преждевременного износа и обеспечивает оптимальное прохождение периода обкатки. После завершения периода обкатки, который обычно продолжается пока не будут выработаны приблизительно два полных бака топлива (80 л), Вы сможете пользоваться несравненной мощностью, топливную и масляную экономичность, которые предоставляет только технология E-TEC.

Cher client,

Ваше новое моторное устройство с технологией E-TEC имеет период обкатки, контролируемый автоматически, который обеспечит оптимальную производительность и надежность в течение всего срока эксплуатации. Во время периода обкатки потребление масла и топлива будет увеличено. Также Вы можете чувствовать пропуски зажигания в цилиндрах двигателя. Это не является признаком неисправности, блок управления двигателем предохраняет компоненты двигателя от преждевременного износа и обеспечивает оптимальное прохождение периода обкатки. После завершения периода обкатки, который обычно продолжается пока не будут выработаны приблизительно два полных бака топлива (80 л), Вы сможете пользоваться несравненной мощностью, топливную и масляную экономичность, которые предоставляет только технология E-TEC.

516004621

516004621

МОДЕЛИ 800R E-TEC

ВАЖНО

Данный снегоход откалиброван для эксплуатации на высотах 600–2400 м над уровнем моря. При эксплуатации на больших или меньших высотах требуются калибровочные компоненты и регулировка.

Для получения дополнительной информации обращайтесь к Руководству по эксплуатации, которое входит в комплект поставки снегохода, или к авторизованному дилеру Ski-Doo. **НЕВЫПОЛНЕНИЕ ПЕРЕКАЛИБРОВКИ МОЖЕТ СТАТЬ ПРИЧИНОЙ СЕРЬЕЗНОГО ПОВРЕЖДЕНИЯ ДВИГАТЕЛЯ**

AVIS

Cette motoneige est calibrée en fonction d'une utilisation en altitude située entre 600 mètres et 2400 mètres. Si on utilise cette motoneige à moins de 600 mètres et au-delà de 2400 mètres il est nécessaire de la régler et d'installer certaines pièces de calibration. Pour plus de détails, se référer au Guide du conducteur ou consulter un concessionnaire autorisé de motoneiges Ski-Doo. **SANS CE RÉGLAGE, LE MOTEUR PEUT-ÊTRE GRAVEMENT ENDOMMAGÉ**

1606093

516 004 597 A

МОДЕЛИ 800R E-TEC

Имеются вопросы по регулировке подвески снегохода под **ВАШ** стиль вождения?

- Длина ленточного ограничителя
- Предварительный натяг пружины

для получения дополнительной информации см. раздел «**НАСТРОЙКА ПОДВЕСКИ**» в Руководстве по эксплуатации



* Данная информационная табличка может быть удалена только пользователем.

516004302

mno2010-003-100_en

МОДЕЛИ 800R E-TEC

Предупреждающие таблички

Данные таблички являются неотъемлемой частью транспортного средства и играют важную роль в обеспечении безопасности водителя, пассажира или окружающих.

Приведённые ниже предупреждающие таблички должны рассматриваться как неотъемлемая часть снегохода. Утерянные или повреждённые таблички нужно заменить. Обратитесь к авторизованному дилеру Ski-Doo.

ПРИМЕЧАНИЕ: В случае выявления каких-либо различий между настоящим Руководством и реальным транспортным средством, предупреждающие таблички на транспортном средстве имеют приоритет над табличками, приведёнными в Руководстве.

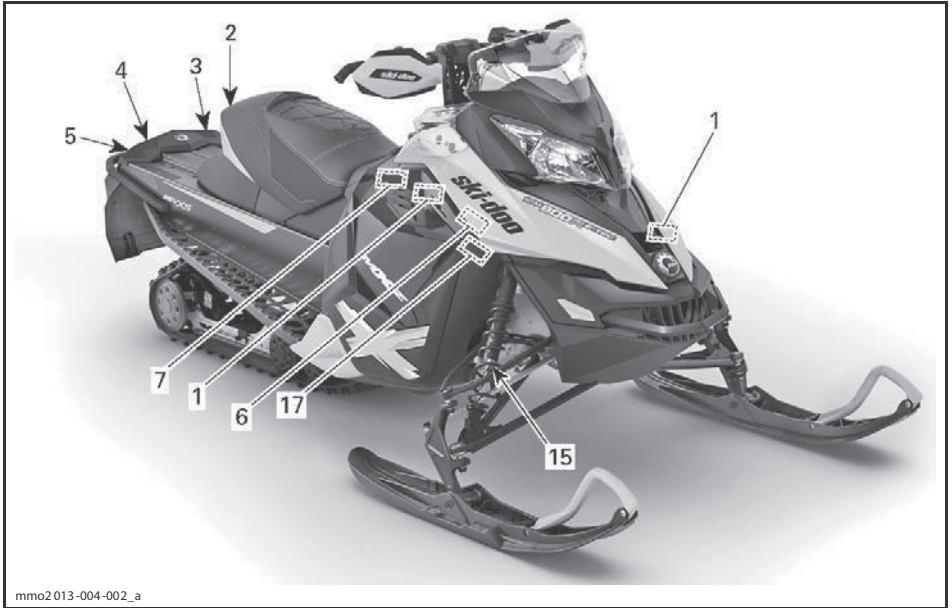

ТИПОВОЙ ВАРИАНТ

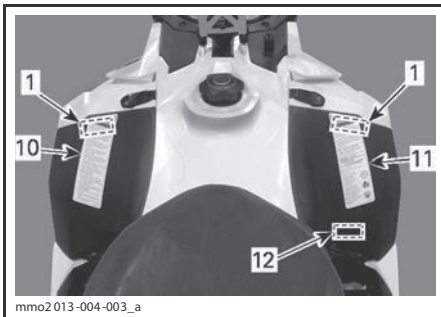

ТИПОВОЙ ВАРИАНТ

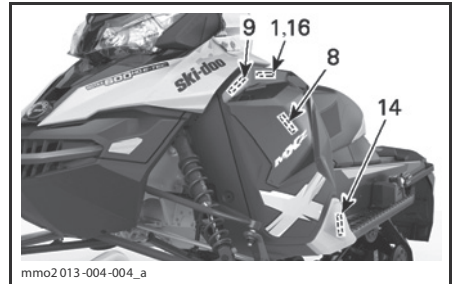

ТИПОВОЙ ВАРИАНТ

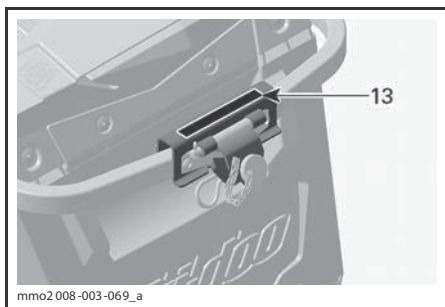

ТИПОВОЙ ВАРИАНТ

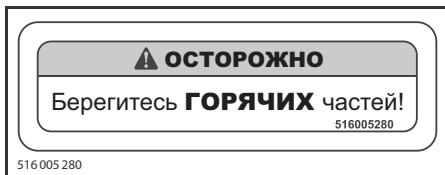

516 005 280

ТАБЛИЧКА 1



ТАБЛИЧКА 2



516 005 057B

ТАБЛИЧКА 3

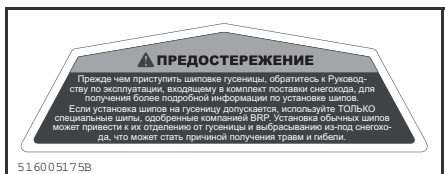

516 005 175B

ТАБЛИЧКА 4 — СООТВЕТСТВУЮЩИЕ МОДЕЛИ

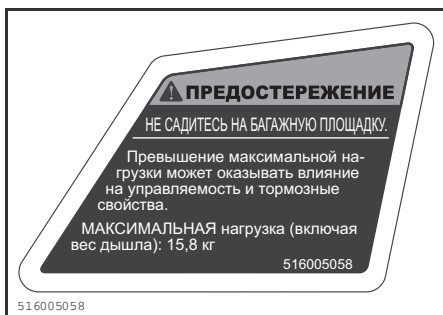

516005058

ТАБЛИЧКА 5



ТАБЛИЧКА 6



ТАБЛИЧКА 7



516 005 509

ТАБЛИЧКА 8

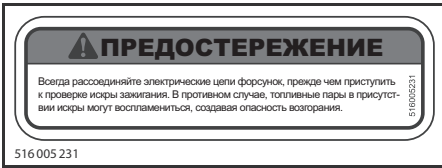

516005231

ТАБЛИЧКА 9



516005055B

ТАБЛИЧКА 10



516005056B

ТАБЛИЧКА 11



516005226

ТАБЛИЧКА 12 — МОДЕЛИ ДЛЯ ЕВРОПЕЙСКОГО РЫНКА

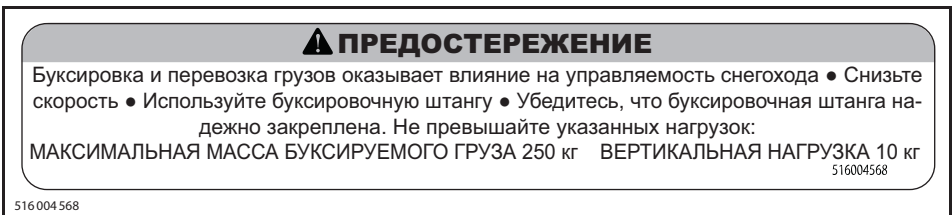

516004568

ТАБЛИЧКА 13



ТАБЛИЧКА 14 — НА КОЖУХЕ ТОРМОЗНОГО ДИСКА (МЕТАЛЛИЧЕСКИЙ ТОННЕЛЬ)



ТАБЛИЧКА 14 — НА КОЖУХЕ ТОРМОЗНОГО ДИСКА (ОКРАШЕННЫЙ ТОННЕЛЬ)

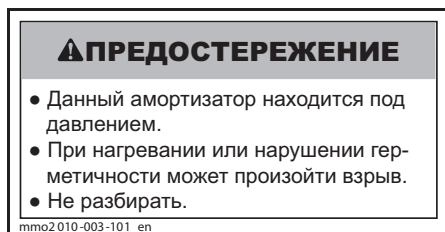

ТАБЛИЧКА 15 — НА ГАЗОВОМ АМОРТИЗАТОРЕ

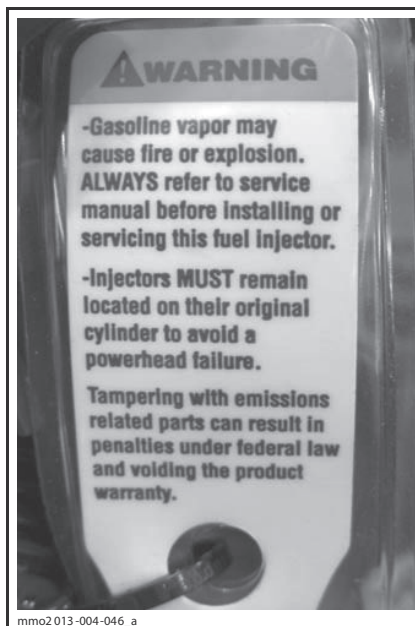

ПРЕДОСТЕРЕЖЕНИЕ

- Пары топлива могут стать причиной возгорания или взрыва. Прежде чем приступить к установке или обслуживанию данной топливной форсунки, обратитесь к Руководству по ремонту и техническому обслуживанию.
- Во избежание повреждения двигателя форсунки ДОЛЖНЫ устанавливаться на те цилиндры, с которых они были сняты.
- Внесение изменений в конструкцию или несанкционированная замена компонентов, которые оказывают влияние на содержание вредных веществ в отработавших газах, может противоречить федеральному законодательству и вести к отказу производителем от гарантийных обязательств.

ТАБЛИЧКА 16 — НА ТОПЛИВНЫХ ФОРСУНКАХ



516 005 904 A

ТАБЛИЧКА 17

Таблички соответствия

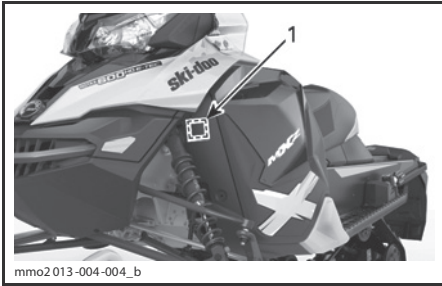

mmo2013-004-004_b

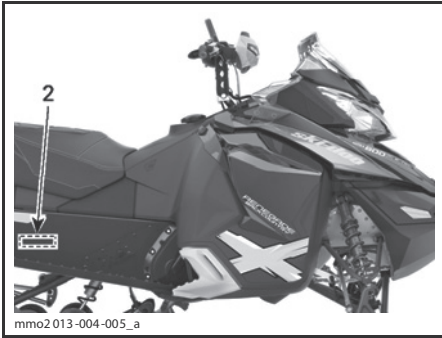

mmo2013-004-005_a

ТИПОВОЙ ВАРИАНТ

Табличка соответствия EPA

EMISSION CONTROL INFORMATION		
THIS VEHICLE IS CERTIFIED TO OPERATE ON UNLEADED GASOLINE AND MEETS [XXXX] U.S. EPA REGULATIONS FOR SNOWMOBILE SI ENGINES.		
ENGINE FAMILY	XXXXX XXXXXX	FAMILLE DE MOTEUR
PERMEATION FAMILY	XXXXXXXXXXXX	FAMILLE DE PERMEATION
FEL	XX g/kW-hr HC XXX g/kW-hr CO	LIMITE DES ÉMISSIONS DE LA FAMILLE
ENGINE DISPLACEMENT	XXX.X cm ³	CYLINDRÉE
EXHAUST EMISSION CONTROL SYSTEM	XXX	SYSTÈME DE CONTRÔLE DES ÉMISSIONS

RENSEIGNEMENTS SUR LE DISPOSITIF ANTIPOLLUTION
 CE VÉHICULE EST CERTIFIÉ POUR FONCTIONNER À L'ESSENCE SANS PLOMB ET IL RÉPOND AUX NORMES [XXXX] DE L'EPA DES É.-U. POUR LES MOTONEIGES À MOTEUR SI.
 SEE OPERATOR'S GUIDE FOR MAINTENANCE SPECIFICATIONS
 VOIR GUIDE DU CONDUCTEUR POUR LES SPÉCIFICATIONS D'ENTRETIENS
BOMBARDIER RECREATIONAL PRODUCTS INC.
 516 005 052

516 005 052

ТАБЛИЧКА СООТВЕТСТВИЯ 1 — В МОТОРНОМ ОТСЕКЕ

Табличка соответствия SSCC

Требования, касающиеся безопасности снегоходов, установлены Комитетом по безопасности и сертификации снегоходов (SSCC), членом которого является и компания BRP. Свидетельством того, что Ваш снегоход удовлетворяет этим стандартам безопасности, является сертификационная табличка, прикреплённая на вертикальной стенке обтекателя по правому борту снегохода.

В табличке указано, что независимая испытательная лаборатория подтверждает полное соответствие снегохода требованиям стандартов безопасности SSCC.

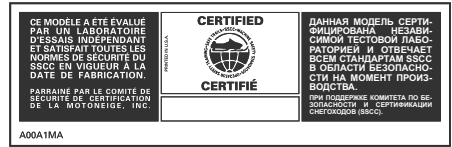

A00A1MA

ТАБЛИЧКА 2

Таблички с технической информацией



mmo2013-004-005_b

ТИПОВОЙ ВАРИАНТ

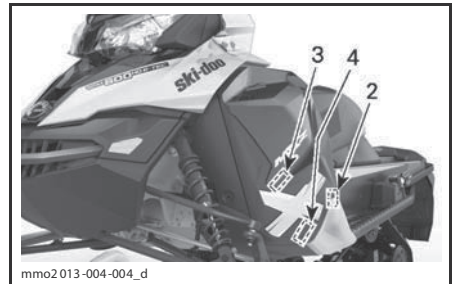

mmo2013-004-004_d

ТИПОВОЙ ВАРИАНТ

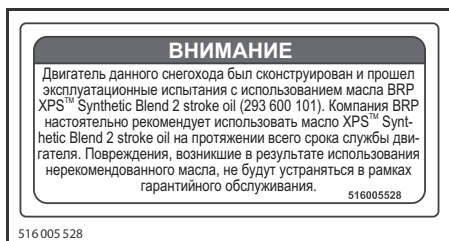

ТАБЛИЧКА 1



ТАБЛИЧКА 2



ТАБЛИЧКА 3

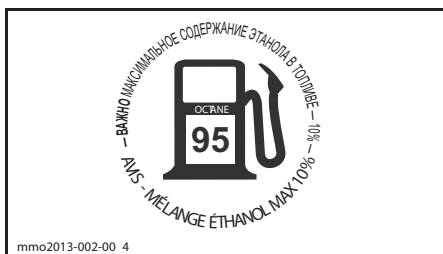

РАСПОЛАГАЕТСЯ НА КРЫШКЕ ТОПЛИВНОГО БАКА — МОДЕЛИ, РЕАЛИЗУЕМЫЕ ЗА ПРЕДЕЛАМИ СЕВЕРНОЙ АМЕРИКИ



ТАБЛИЧКА 4 — РЯДОМ С ВЕДУЩИМ ШКИВОМ — 800R E-TEC

***ИНФОРМАЦИЯ
О ТРАНСПОРТНОМ
СРЕДСТВЕ***

ОРГАНЫ УПРАВЛЕНИЯ, ПРИБОРЫ, ОБОРУДОВАНИЕ

ПРИМЕЧАНИЕ: Ваша модель снегохода может не располагать некоторыми функциональными возможностями или их наличие может определяться наличием установленного дополнительного оборудования.

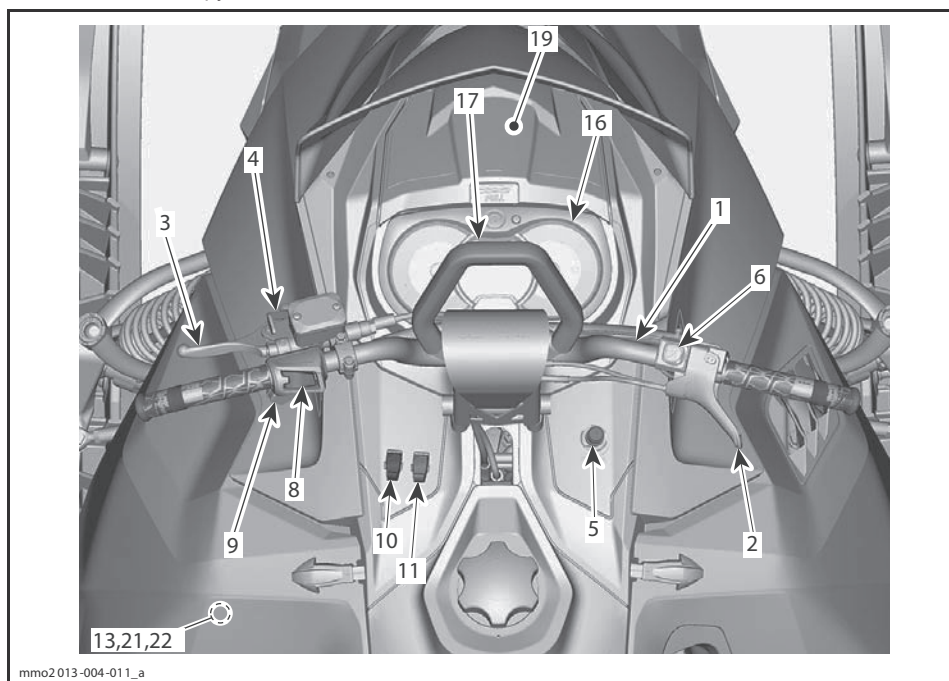

МОДЕЛИ SUMMIT

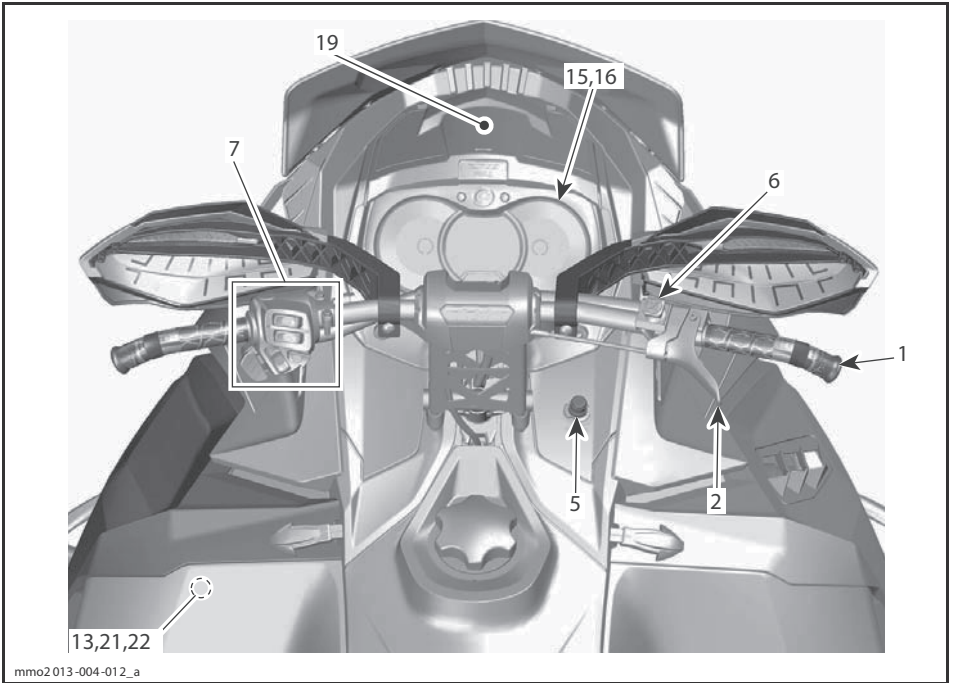

ТИПОВОЙ ВАРИАНТ — МОДЕЛИ MX Z И RENEGADE

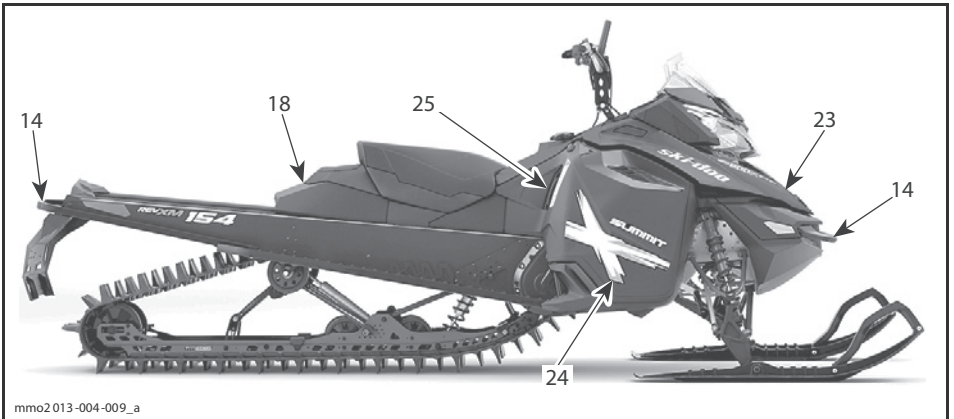

МОДЕЛИ SUMMIT

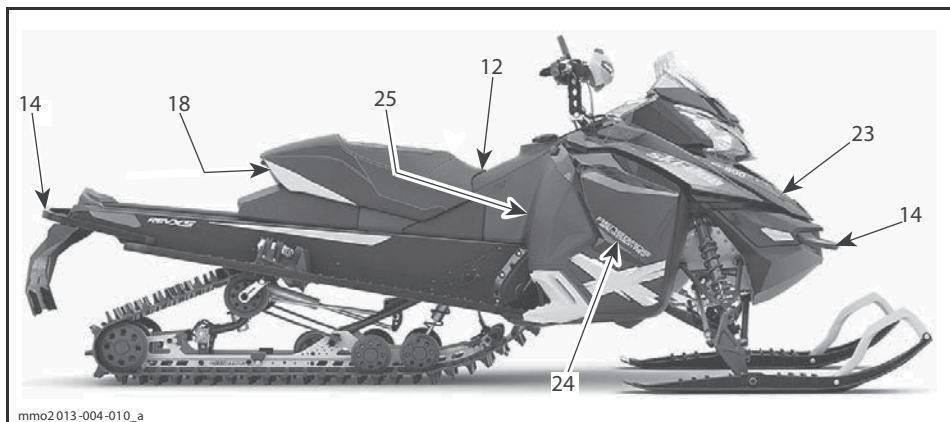

ТИПОВОЙ ВАРИАНТ — МОДЕЛИ MX Z И RENEGADE

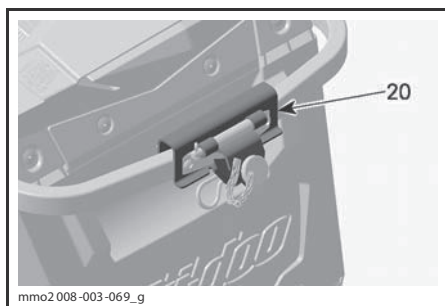

НЕКОТОРЫЕ МОДЕЛИ ДЛЯ ЕВРОПЕЙСКОГО РЫНКА

1) Руль

Руль предназначен для управления курсом снегохода. Когда Вы поворачиваете руль вправо или влево, в ту же сторону поворачиваются и лыжи, соответственно, поворачивая Вашу машину.

⚠ ПРЕДОСТЕРЕЖЕНИЕ

Резкий поворот при движении задним ходом может привести к потере контроля над снегоходом.

2) Рычаг дроссельной заслонки

Рычаг дроссельной заслонки располагается на правой стороне руля.

Управление рычагом осуществляется большим пальцем. Нажатие на рычаг дроссельной заслонки приводит к увеличению оборотов двигателя. При полном отпускании рычага дроссельной заслонки двигатель автоматически переходит в режим холостого хода.

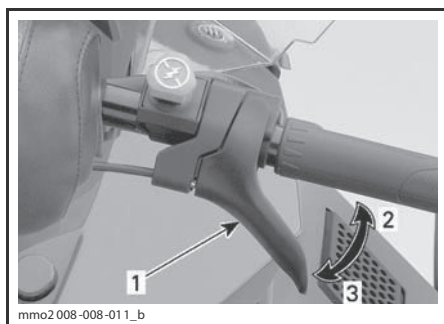

ТИПОВОЙ ВАРИАНТ

1. Рычаг дроссельной заслонки
2. Ускорение
3. Замедление

⚠ ПРЕДОСТЕРЕЖЕНИЕ

Перед пуском двигателя проверьте работу рычага дроссельной заслонки. Рычаг, отпущенный после нажатия, должен самостоятельно возвращаться в исходное положение. Эксплуатация снегохода с неисправным механизмом привода дросделя категорически запрещена.

3) Рычаг тормоза

Рычаг тормоза располагается на левой стороне руля.

Нажатие на рычаг приводит в действие тормозной механизм. При отпускании рычаг автоматически возвращается в исходное положение. Эффективность торможения зависит от приложенного к рычагу усилия, а также от характера местности и снежного покрова.

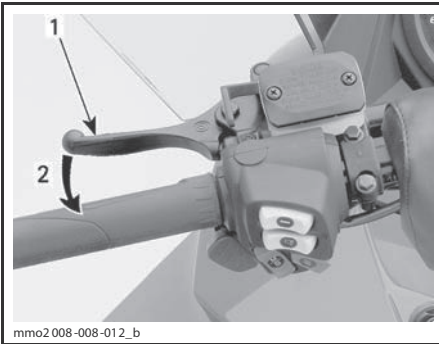

mmo2 008-008-012_b

ТИПОВОЙ ВАРИАНТ

1. Рычаг тормоза
2. Включение тормоза

4) Рычаг стояночного тормоза

Рычаг стояночного тормоза расположен слева на руле.

Стояночный тормоз должен обязательно включаться во время стоянки снегохода.

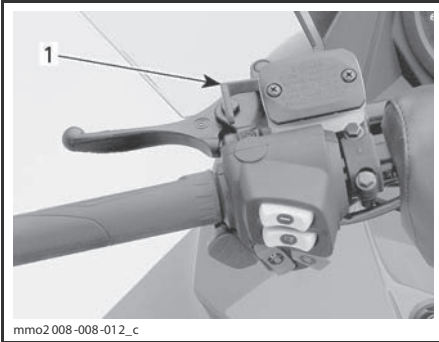

mmo2 008-008-012_c

ТИПОВОЙ ВАРИАНТ

1. Блокировочный рычаг стояночного тормоза

⚠ ПРЕДОСТЕРЕЖЕНИЕ

Перед началом движения убедитесь, что стояночный тормоз отключён. Продолжительное движение на снегоходе с нажатым рычагом тормоза может стать причиной повреждения тормозной системы, потери тормозного эффекта и/или возгорания.

Включение стояночного тормоза

Нажмите рычаг тормоза и зафиксируйте его, как указано ниже, с помощью блокировочного рычага, см. рис.

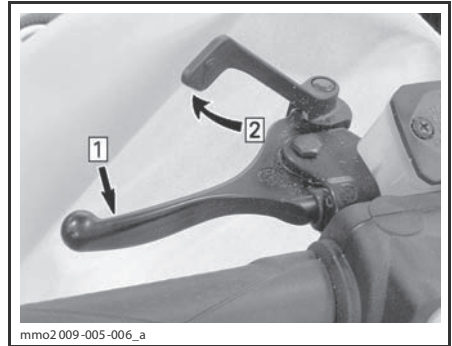

mmo2 009-005-006_a

ТИПОВОЙ ВАРИАНТ — ВКЛЮЧЕНИЕ СТОЯНОЧНОГО ТОРМОЗА.

Шаг 1: Нажмите и удерживайте рычаг тормоза

Шаг 2: Зафиксируйте рычаг тормоза с помощью блокировочного рычага

Выключение стояночного тормоза

Нажмите на рычаг тормоза. Блокирующий рычаг автоматически вернётся в исходное положение. Перед началом движения не забывайте полностью отключать стояночный тормоз.

5) Выключатель двигателя со шнуром безопасности

Выключатель (контактное устройство) располагается на правой стороне консоли.

Чтобы обеспечить возможность эксплуатации снегохода, необходимо надеть колпачок шнура безопасности на контактное устройство.

ПРИМЕЧАНИЕ: Если запрограммированный ключ DESS (колпачок шнура безопасности) правильно установлен на контактное устройство, должны прозвучать два коротких звуковых сигнала. Если Вы слышите другую комбинацию звуковых сигналов, см. «СИСТЕМА МОНИТОРИНГА» для определения кода неисправности DESS.

Снятие колпачка шнура безопасности с выключателя (контактного устройства) приведёт к остановке двигателя.

⚠ ПРЕДОСТЕРЕЖЕНИЕ

Перед пуском двигателя необходимо прикрепить шнур безопасности к петле на одежде.

Цифровая кодируемая противоугонная система (Digitally Encoded Security System, DESS)

В колпачке шнура безопасности располагается ключ DESS, который является аналогом обычного ключа зажигания.

В колпачок шнура безопасности (ключ DESS) встроена электронная схема с уникальным цифровым кодом.

Авторизованный дилер запрограммировал систему DESS Вашего снегохода, чтобы она могла распознавать ключ DESS, расположенный в колпачке шнура безопасности — это обеспечивает возможность эксплуатации Вашего снегохода.

При использовании другого шнура безопасности, на распознавание которого не запрограммирована система DESS, двигатель снегохода запустится, но частота вращения коленчатого вала не достигнет значения, достаточного для включения ведущего шкива вариатора и начала движения снегохода.

Убедитесь, что колпачок шнура очищен от грязи или снега.

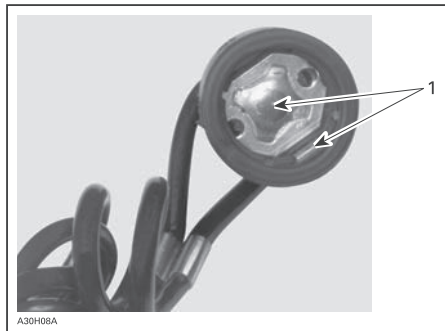

КОЛПАЧОК ШНУРА БЕЗОПАСНОСТИ
1. Отсутствие загрязнений и снега

Цифровая кодируемая противоугонная система (DESS)

Авторизованный дилер Ski-Doo может запрограммировать систему DESS Вашего снегохода для работы с 8-ю различными ключами DESS.

Мы рекомендуем приобрести дополнительный шнур безопасности у Вашего авторизованного дилера Ski-Doo. Если Вы владеете несколькими снегоходами, оборудованными системой DESS, дилер Ski-Doo может запрограммировать их таким образом, чтобы каждый из них мог работать с ключами DESS от других снегоходов.

6) Выключатель двигателя

Выключатель двигателя расположен справа на руле.

Выключатель имеет нажимно-отжимную конструкцию.

Для аварийной остановки двигателя выберите положение кнопки OFF (выкл.) (нажата вниз) и одновременно нажмите тормоз. Для пуска двигателя кнопку следует перевести в положение ON (отжата вверх).

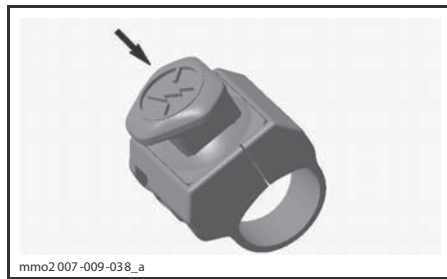

ПОЛОЖЕНИЕ «OFF» (выкл.)

Чтобы обеспечить возможность запуска двигателя, выключатель должен находиться в верхнем положении (ON).

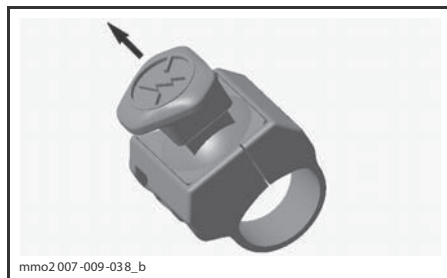

ПОЛОЖЕНИЕ «ON» (вкл.)

Все водители должны тщательно ознакомиться с работой этого устройства путём многократного использования при первой поездке и в дальнейшем для любой остановки двигателя. Приобретённые навыки будут очень полезны, если Вы окажетесь в экстремальной ситуации.

⚠ ПРЕДОСТЕРЕЖЕНИЕ

Если поводом для аварийной остановки двигателя послужила какая-то неисправность, то перед запуском двигателя необходимо найти и устранить её причину. Обратитесь к авторизованному дилеру Ski-Doo.

7) Многофункциональный переключатель (кроме Summit)

Многофункциональный переключатель расположен слева на руле.

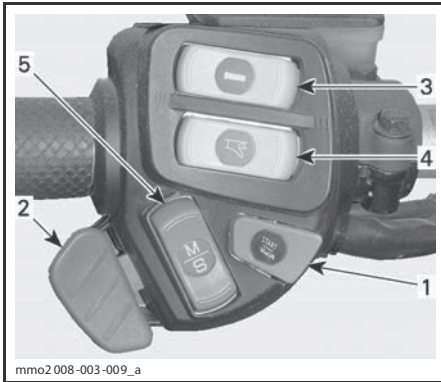
**ТИПОВОЙ ВАРИАНТ**

1. Кнопка включения электронного реверса/запуска двигателя
2. Переключатель света фары
3. Выключатель электрообогрева рукояток руля
4. Выключатель электрообогрева рычага дроссельной заслонки
5. Кнопка Mode/Set (режим/установка)

Кнопка запуска двигателя/включения электронного реверса

Нажмите, чтобы запустить двигатель моделей с электрическим стартером. Подробно процедура пуска описана в главе «ПУСК ДВИГАТЕЛЯ» раздела «ОСНОВНЫЕ ОПЕРАЦИИ».

При работающем двигателе нажмите данную кнопку для включения электронного реверса. См. главу «ВКЛЮЧЕНИЕ ЭЛЕКТРОННОГО РЕВЕРСА (RER)» в разделе «ОСНОВНЫЕ ОПЕРАЦИИ».

Переключатель света фары

Для выбора ДАЛЬНЕГО или БЛИЖНЕГО света фары нажмите переключатель. Приборы освещения автоматически включаются при работающем двигателе.

Выключатель электрообогрева рукояток руля**МОДЕЛИ С АНАЛОГО-ЦИФРОВЫМ ИНФОРМАЦИОННЫМ ЦЕНТРОМ**

ПРИМЕЧАНИЕ: Обогрев рукояток руля функционирует только тогда, когда частота вращения коленчатого вала превышает 2000 об/мин.

Выберите интенсивность обогрева рукояток руля, создающую комфортную температуру для Ваших рук.

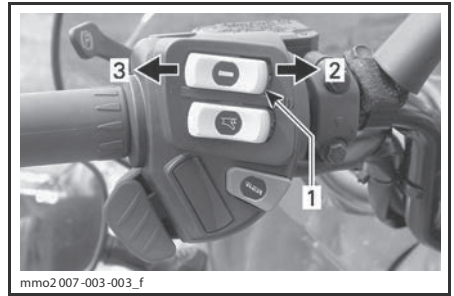

mmo2007-003-003_f

ТИПОВОЙ ВАРИАНТ

1. Выключатель электрообогрева рукояток руля
2. Теплее
3. Холоднее

ПРИМЕЧАНИЕ: При отпускании выключателя дисплей возвращается в режим отображения уровня топлива в баке.

Интенсивность обогрева отображается на цифровом дисплее.

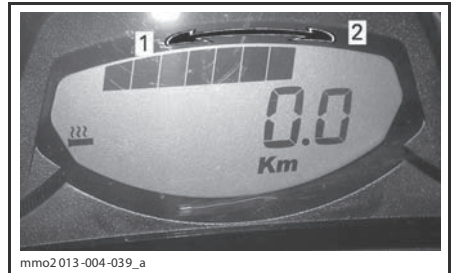

mmo2013-004-039_a

ДИСПЛЕЙ ИНТЕНСИВНОСТИ ОБОГРЕВА

1. Холоднее
2. Теплее

Отсутствие сегментов на индикаторе дисплея означает, что обогрев выключен.

МОДЕЛИ С МНОГОФУНКЦИОНАЛЬНЫМ АНАЛОГО-ЦИФРОВЫМ ИНФОРМАЦИОННЫМ ЦЕНТРОМ

ПРИМЕЧАНИЕ: Обогрев рукояток руля функционирует только тогда, когда частота вращения коленчатого вала превышает 2000 об/мин.

Выберите интенсивность обогрева рукояток руля, создающую комфортную температуру для Ваших рук.

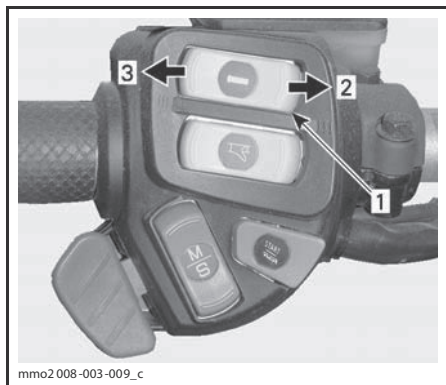

ИЗМЕНЕНИЕ ИНТЕНСИВНОСТИ ОБОГРЕВА

1. Выключатель электрообогрева рукояток руля
2. Теплее
3. Холоднее

Интенсивность обогрева отображается на цифровом дисплее.

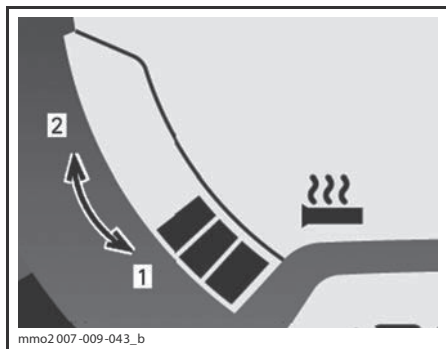

ОТОБРАЖЕНИЕ ИНТЕНСИВНОСТИ ОБОГРЕВА

1. Холоднее
2. Теплее

Отсутствие сегментов на индикаторе дисплея означает, что обогрев выключен.

Выключатель электрообогрева рычага дроссельной заслонки МОДЕЛИ С АНАЛОГО-ЦИФРОВЫМ ИНФОРМАЦИОННЫМ ЦЕНТРОМ

ПРИМЕЧАНИЕ: Обогрев функционирует только тогда, когда частота вращения коленчатого вала превышает 2000 об/мин.

Выберите интенсивность обогрева рычага, создающую комфортную температуру для большого пальца Вашей руки.

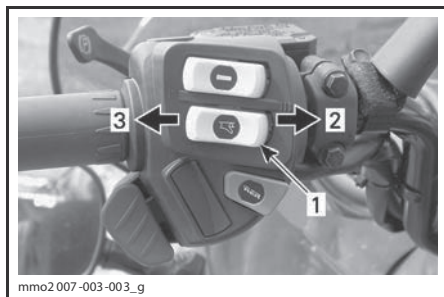

ТИПОВОЙ ВАРИАНТ

1. Выключатель электрообогрева рычага дроссельной заслонки
2. Теплее
3. Холоднее

ПРИМЕЧАНИЕ: При нажатии на выключатель интенсивность обогрева отображается на цифровом дисплее. При отпускании дисплей возвращается в режим отображения уровня топлива в баке.

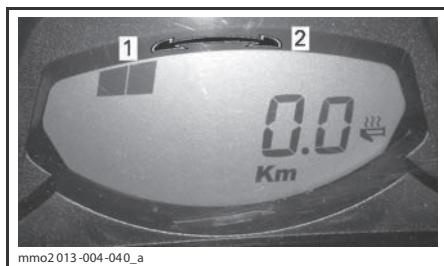

ОТОБРАЖЕНИЕ ИНТЕНСИВНОСТИ ОБОГРЕВА

1. Холоднее
2. Теплее

Отсутствие сегментов на индикаторе дисплея означает, что обогрев выключен.

МОДЕЛИ С МНОГОФУНКЦИОНАЛЬНЫМ АНАЛОГО-ЦИФРОВЫМ ИНФОРМАЦИОННЫМ ЦЕНТРОМ

ПРИМЕЧАНИЕ: Обогрев функционирует только тогда, когда частота вращения коленчатого вала превышает 2000 об/мин.

Выберите интенсивность обогрева рычага, создающую комфортную температуру для большого пальца Вашей руки.

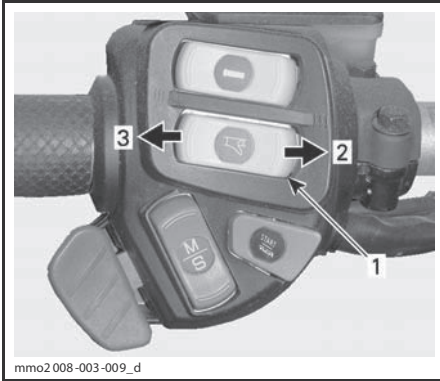

mmo2 008-003-009_d

ИЗМЕНЕНИЕ ИНТЕНСИВНОСТИ ОБОГРЕВА

1. Выключатель электрообогрева рычага дроссельной заслонки
2. Теплее
3. Холоднее

ПРИМЕЧАНИЕ: При нажатии на выключатель интенсивность обогрева отображается на многофункциональном дисплее информационного центра. При отпускании дисплей возвращается в режим отображения уровня топлива в баке.

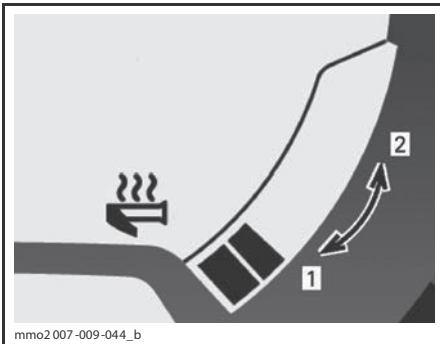

mmo2 007-009-044_b

ДИСПЛЕЙ ИНТЕНСИВНОСТИ ОБОГРЕВА

1. Холоднее
2. Теплее

Отсутствие сегментов на индикаторе дисплея означает, что обогрев выключен.

Кнопка Mode/Set (режим/установка) МОДЕЛИ С МНОГОФУНКЦИОНАЛЬНЫМ АНАЛОГО-ЦИФРОВЫМ ИНФОРМАЦИОН- НЫМ ЦЕНТРОМ

Этой кнопкой можно пользоваться вместо двух кнопок, расположенных сверху на аналого-цифровом информационном центре, для облегчения его настройки.

- При нажатии вверх она имеет те же функции, что и кнопка MODE (M).
- При нажатии вниз она имеет те же функции, что и кнопка SET (S).

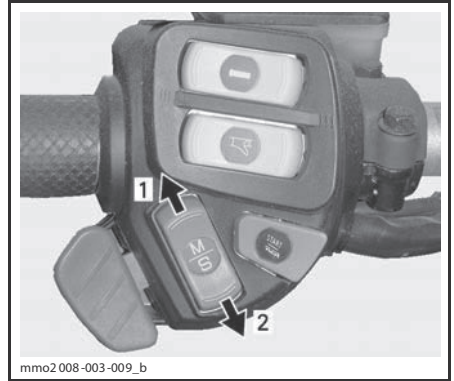

mmo2 008-003-009_b

ИНФОРМАЦИОННЫЙ ЦЕНТР

1. Функция MODE (режим)
2. Функция SET (установка)

8) Кнопка запуска двигателя/включения реверса (только Summit)

Нажмите, чтобы запустить двигатель модели с электрическим стартером. Подробно процедура пуска описана в главе «ПУСК ДВИГАТЕЛЯ» раздела «ОСНОВНЫЕ ОПЕРАЦИИ».

При работающем двигателе нажмите данную кнопку для включения электронного реверса. См. главу «ВКЛЮЧЕНИЕ ЭЛЕКТРОННОГО РЕВЕРСА (RER)» в разделе «ОСНОВНЫЕ ОПЕРАЦИИ».

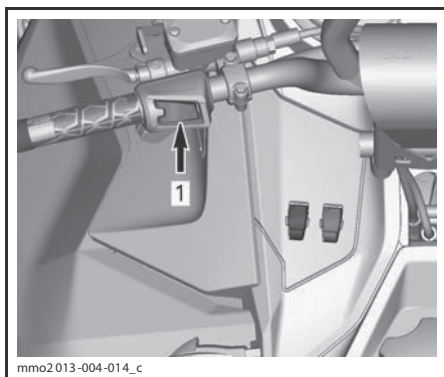

1. Кнопка запуска двигателя/включения реверса

9) Переключатель света фар (только Summit)

Для выбора ДАЛЬНЕГО или БЛИЖНЕГО света фары нажмите переключатель. Приборы освещения автоматически включаются при работающем двигателе.

10) Выключатель электрообогрева рукояток руля (только Summit)

ПРИМЕЧАНИЕ: Обогрев рукояток руля функционирует только тогда, когда частота вращения коленчатого вала превышает 2000 об/мин.

Выберите интенсивность обогрева рукояток руля, создающую комфортную температуру для Ваших рук.

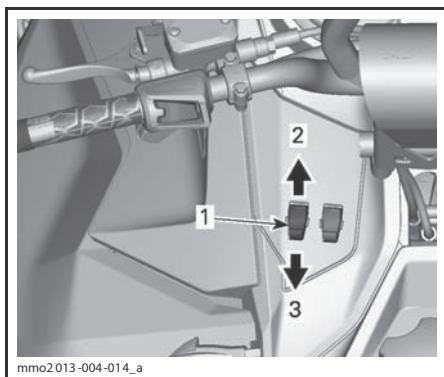

ИЗМЕНЕНИЕ ИНТЕНСИВНОСТИ ОБОГРЕВА
1. Выключатель электрообогрева рукояток руля
2. Теплее
3. Холоднее

Интенсивность обогрева отображается на дисплее информационного центра.

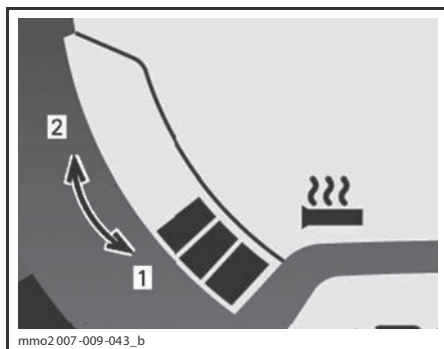

ОТОБРАЖЕНИЕ ИНТЕНСИВНОСТИ ОБОГРЕВА
1. Холоднее
2. Теплее

Отсутствие сегментов на индикаторе дисплея означает, что обогрев выключен.

11) Выключатель электрообогрева рычага дроссельной заслонки (только Summit)

ПРИМЕЧАНИЕ: Обогрев рычага дроссельной заслонки функционирует только тогда, когда частота вращения коленчатого вала превышает 2000 об/мин.

Выберите интенсивность обогрева рычага, создающую комфортную температуру для большого пальца Вашей руки.

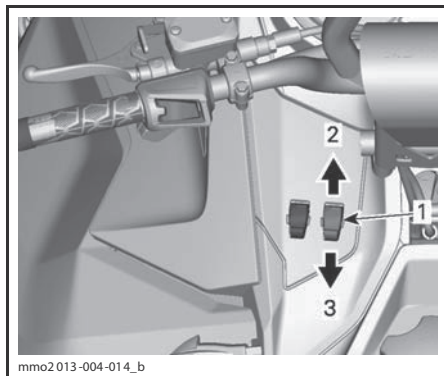

ИЗМЕНЕНИЕ ИНТЕНСИВНОСТИ ОБОГРЕВА
1. Выключатель электрообогрева рычага дроссельной заслонки
2. Теплее
3. Холоднее

ПРИМЕЧАНИЕ: При нажатии на выключатель интенсивность обогрева отображается на многофункциональном дисплее информационного центра. При отпускании дисплей возвращается в режим отображения уровня топлива в баке.

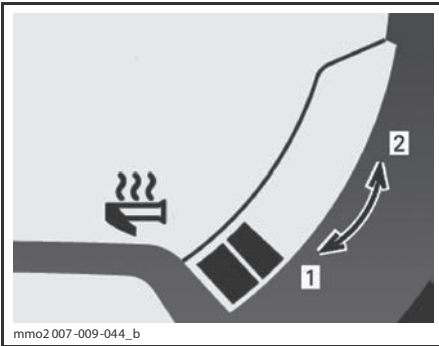

ОТОБРАЖЕНИЕ ИНТЕНСИВНОСТИ ОБОГРЕВА
1. Холоднее
2. Теплее

Отсутствие сегментов на индикаторе дисплея означает, что обогрев выключен.

12) Защёлка сиденья

Чтобы получить доступ к Руководству по эксплуатации (располагается в основании сиденья) или для выполнения операций технического обслуживания, сиденье может быть снято.

Защёлка располагается в передней части сиденья.

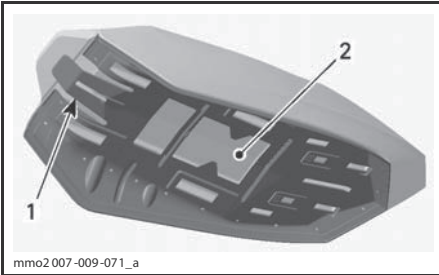

ОСНОВАНИЕ СИДЕНЬЯ
1. Защёлка сиденья
2. Расположение Руководства по эксплуатации

Снятие сиденья

Чтобы получить доступ к Руководству по эксплуатации, расположенному под сиденьем, потяните переднюю часть подушки сиденья, энергично подайте сиденье вперёд, чтобы освободить защёлку, а затем потяните защёлку, чтобы отпереть сиденье.

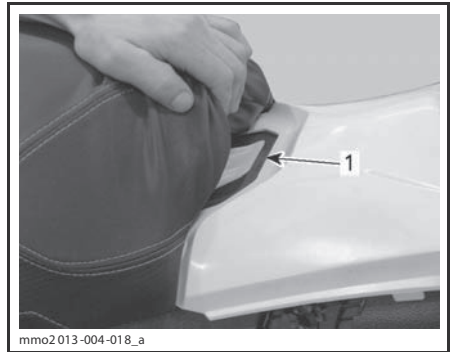

1. Защёлка сиденья

Потяните и удерживайте защёлку, после чего сдвиньте сиденье назад.

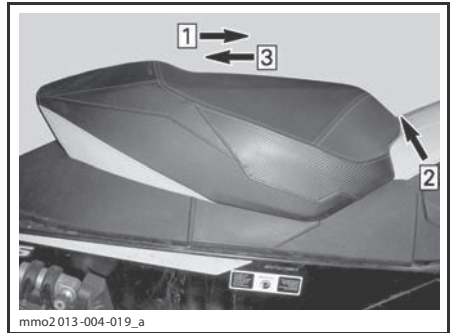

Шаг 1: Подайте сиденье вперёд
Шаг 2: Нажмите и удерживайте защёлку сиденья
Шаг 3: Потяните сиденье назад

Установка сиденья

ВНИМАНИЕ Движение на снегоходе с любым объектом, расположенным между сиденьем и топливным баком, может привести к повреждению топливного бака. **НЕ РАЗМЕЩАЙТЕ** какие-либо объекты между сиденьем и топливным баком.

Установите сиденье на место.

Подайте сиденье вперёд, пока оно не зафиксируется на месте.

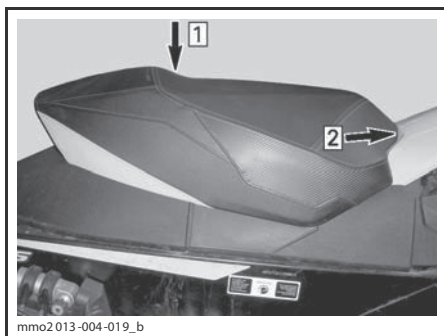

Шаг 1: Установите сиденье на место
Шаг 2: Подайте сиденье вперёд, пока оно не зафиксируется на месте.

ПРИМЕЧАНИЕ: При правильной установке сиденья Вы должны услышать характерный щелчок. Попробуйте сдвинуть сиденье, чтобы проверить, надёжно ли оно закреплено.

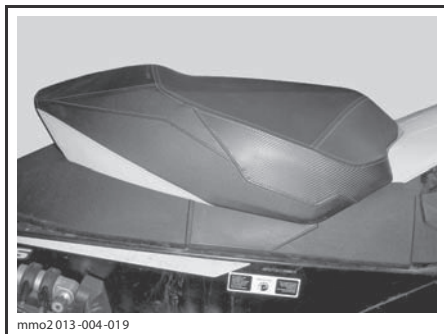

СИДЕНЬЕ УСТАНОВЛЕНО

⚠ ПРЕДОСТЕРЕЖЕНИЕ

Перед каждой поездкой проверьте надёжность крепления сиденья.

13) Возимый комплект инструментов

В комплект снегохода входит набор инструментов, необходимый для проведения элементарного технического обслуживания.

Комплект инструментов располагается непосредственно на защитном кожухе ведущего шкива вариатора.

ВНИМАНИЕ Убедитесь, что комплект инструментов правильно установлен и надёжно закреплён, чтобы не допустить его контакт с компонентами вариатора (CVT). Приспособление для разведения фланцев ведомого шкива вставлено в пусковой зажим.

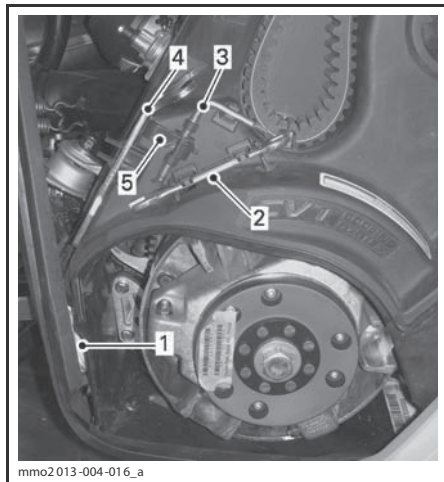

ТИПОВОЙ ВАРИАНТ

1. Пусковой шнур
2. Ключ
3. Приспособление для разведения фланцев ведомого шкива
4. Приспособление для регулировки
5. Пусковой зажим

14) Передний и задний бамперы

Используйте рукоятку/бампер для подъёма снегохода вручную.

⚠ ОСТОРОЖНО Избегайте получения травм, при поднимании снегохода применяйте правильную технику подъёма — используйте силу ног. Не поднимайте заднюю часть снегохода, если у Вас для этого недостаточно сил. Для подъёма снегохода используйте соответствующие технические средства или обратитесь к кому-нибудь за помощью.

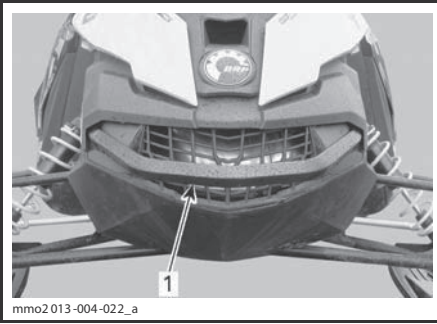

mmo2013-004-022_a

ПЕРЕДНЯЯ ЧАСТЬ
1. Передний бампер



mmo2013-004-023_a

ЗАДНЯЯ ЧАСТЬ
1. Задний бампер

ВНИМАНИЕ Не буксируйте и не поднимайте снегоход за лыжи.

15) Аналого-цифровой информационный центр (стандарт)

ТОЛЬКО МОДЕЛИ MXZ TNT

⚠ ПРЕДОСТЕРЕЖЕНИЕ

Считывание информации с приборов отвлекает внимание водителя от управления снегоходом и особенно от наблюдения за окружающей обстановкой.

Описание информационного центра

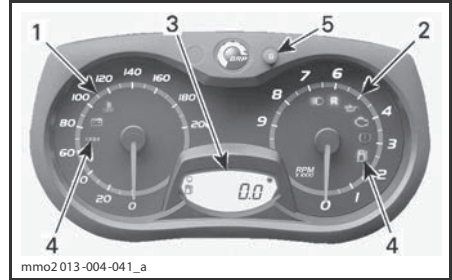

mmo2013-004-041_a

АНАЛОГО-ЦИФРОВОЙ ИНФОРМАЦИОННЫЙ ЦЕНТР (СТАНДАРТ)

1. Спидометр
2. Тахометр (об/мин)
3. Цифровой дисплей
4. Сигнальные лампы
5. Кнопка SET (S), расположенная на информационном центре

ПРИМЕЧАНИЕ: Информационный центр настроен на заводе для показаний в Британской системе мер, однако, его настройку можно изменить для показаний единиц в Метрической системе мер. Для этого следует обратиться к дилеру Ski-Doo.

1) Спидометр

Отображает скорость движения снегохода в километрах или в милях в зависимости от выбранной установки.

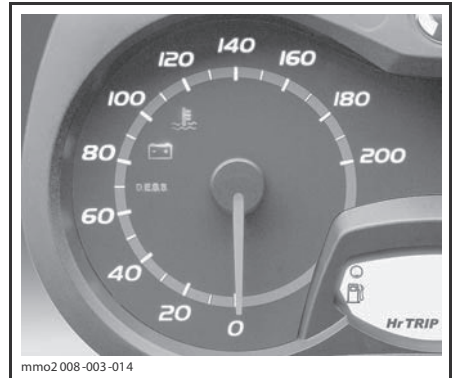

mmo2008-003-014

ЛЕВАЯ ЧАСТЬ ИНФОРМАЦИОННОГО ЦЕНТРА

2) Тахометр (об/мин)

Отображает частоту вращения коленчатого вала двигателя в оборотах в минуту (об/мин). Для получения фактической частоты вращения коленчатого вала необходимо показания прибора умножить на 1000.

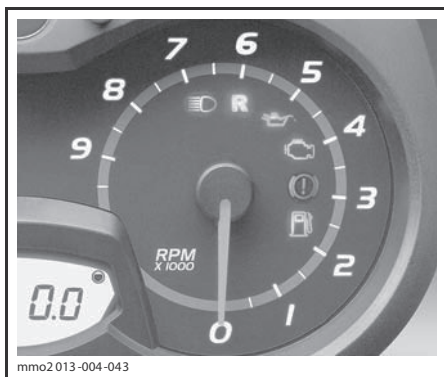

ПРАВАЯ ЧАСТЬ ИНФОРМАЦИОННОГО ЦЕНТРА

3) Цифровой дисплей

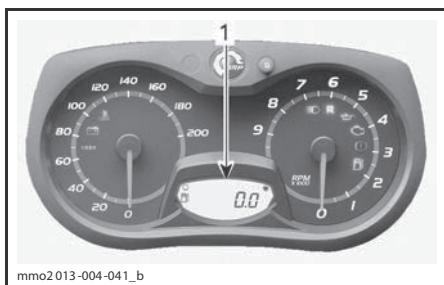

1. Цифровой дисплей

Многофункциональный дисплей используется для:

- отображения сообщения WELCOME при активации электрооборудования;
- отображения сообщения распознавания ключа;
- отображения различных параметров, выбранных водителем;
- активации и изменения параметров различных функций или режимов работы;
- отображения сообщений, отображаемых в виде бегущей строки, об активированных функциях или неисправностях;
- отображения кодов неисправностей.

⚠ ПРЕДОСТЕРЕЖЕНИЕ





Запрещается выполнять установки режимов информационного центра во время движения снегохода.

4) Сигнальные лампы и предупреждающие сообщения



ТИПОВОЙ ВАРИАНТ — СИГНАЛЬНЫЕ ЛАМПЫ

Описание сигнальных ламп приведено в таблице. Для получения более подробной информации о сигнальных лампах см. раздел «СИСТЕМА МОНИТОРИНГА».

СИГНАЛЬНАЯ ЛАМПА (-Ы)	ЗВУКОВОЙ СИГНАЛ	СООБЩЕНИЕ НА ДИСПЛЕЕ (ТОЛЬКО X И LIMITED)	ОПИСАНИЕ
	Четыре коротких звуковых сигнала каждые 5 минут	LOW OIL	Низкий уровень инжекционного масла. Остановите снегоход в безопасном месте и долейте инжекционное масло.
	—	—	Низкий уровень топлива. Дисплей показывает одно деление. Дозаправьте топливо как можно раньше.
	Продолжительные сигналы, повторяющиеся с небольшой частотой	REVERSE	Реверс включён.
	3 коротких звуковых сигнала	REV. FAIL	Режим реверса не включился — попробуйте снова.
	—	—	Включён дальний свет фар.
—	—	WARM UP	Е-ТЕС: Двигатель и/или инжекционное масло нуждаются в прогреве перед началом работы. Частота вращения принудительно ограничена до момента достижения необходимой температуры (до 10 минут во время движения). Режим прогрева может включиться после перезапуска, при эксплуатации при очень низких температурах.

5) Кнопка SET (S)

Кнопка используется для просмотра, настройки и сброса параметров, отображаемых на многофункциональном дисплее.

Для сохранения настроек двигатель должен быть запущен.

ПРИМЕЧАНИЕ: Можно также пользоваться кнопкой SET (S) на многофункциональном переключателе, которая имеет аналогичное назначение.

Функциональные возможности информационного центра

ФУНКЦИОНАЛЬНЫЕ ВОЗМОЖНОСТИ ИНФОРМАЦИОННОГО ЦЕНТРА	
ФУНКЦИИ	
A) Одометр	X
B) Счётчик пробега за поездку «А» или «В»	X
C) Счётчик моточасов	X
D) Уровень топлива	X
E) Температура охлаждающей жидкости ⁽¹⁾	Opt
F) Режим консервации двигателя	X
G) Интенсивность обогрева рукояток	X
H) Интенсивность обогрева рычага дроссельной заслонки	X

X = символом X обозначаются стандартные функции;
Opt = дополнительное оборудование
⁽¹⁾ Для отображения температуры охлаждающей жидкости необходима установка дополнительного оборудования. Для получения подробной информации обращайтесь к авторизованному дилеру.

ПРИМЕЧАНИЕ: В заводских условиях многофункциональный информационный центр настроен на показания в единицах измерения, принятых в США и Великобритании, но его можно перенастроить на показания в метрических единицах. Обратитесь к авторизованному дилеру Ski-Doo.

A) Одометр

Измеряет общий пробег снегохода в километрах или милях.

Для выбора режима одометра нажмите кнопку SET (S).

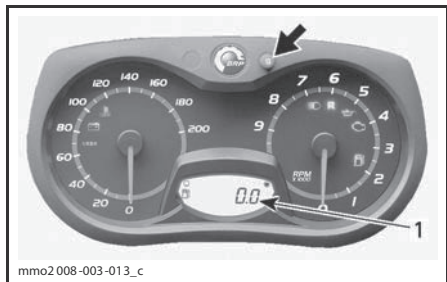

1. Режим одометра

B) Счётчик пробега за поездку «А» или «В»

Счётчик пробега за поездку измеряет путь, пройденный снегоходом с момента последнего сброса показаний.

Для выбора режима счётчика пробега за поездку (TRIP A/TRIP B) нажмите кнопку SET (S).

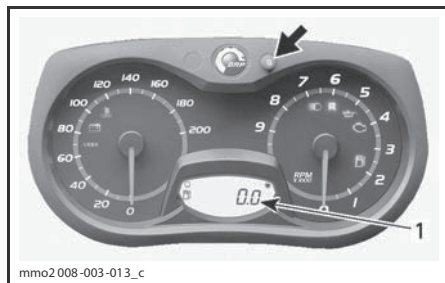

1. Режим счётчика пробега за поездку (TRIP A/ TRIP B)

Для сброса показаний нажмите и удерживайте кнопку SET (S).

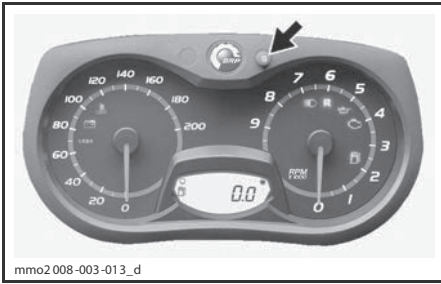

mмо2008-003-013_d

С) Счётчик моточасов

При включённом электрооборудовании этот счётчик регистрирует наработку двигателя с момента последнего сброса показаний.

Для выбора режима счётчика моточасов (HrTRIP) нажмите кнопку SET (S).

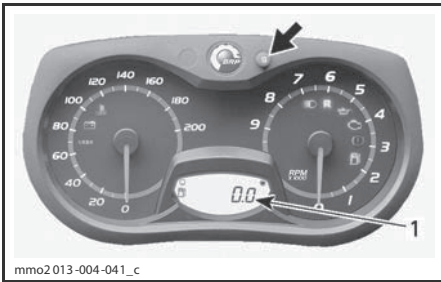

mмо2013-004-041_c

1. Режим счётчика моточасов (HrTRIP)

Для сброса показаний нажмите и удерживайте кнопку SET (S).

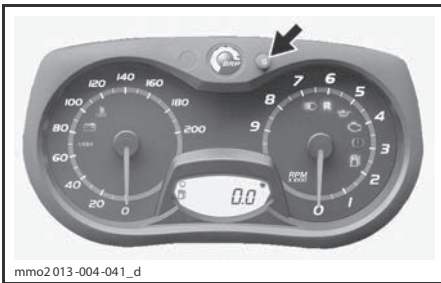

mмо2013-004-041_d

D) Уровень топлива

Сегментный индикатор непрерывно показывает остаток топлива в баке.

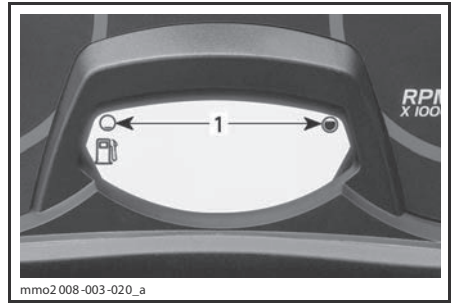

mмо2008-003-020_a

УРОВЕНЬ ТОПЛИВА
1. Рабочий диапазон

Температура охлаждающей жидкости (дополнительный модуль)

Сигнальная лампа перегрева.

ВНИМАНИЕ Если двигатель перегревается, остановите снегоход в безопасном месте. См. раздел «УСТРАНЕНИЕ НЕИСПРАВНОСТЕЙ».

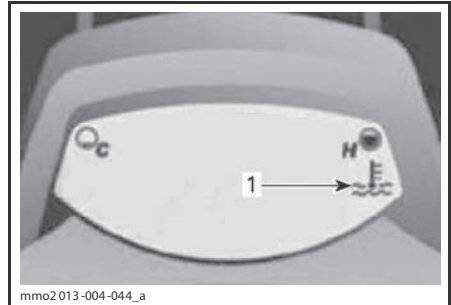

mмо2013-004-044_a

ДОПОЛНИТЕЛЬНЫЙ МОДУЛЬ УСТАНОВЛЕН
1. Сигнальная лампа перегрева

F) Режим консервации двигателя (E-TEC)

Во время выполнения консервации двигателя отображается сообщение «OIL».

G) Интенсивность обогрева рукояток

Интенсивность обогрева отображается на цифровом дисплее.

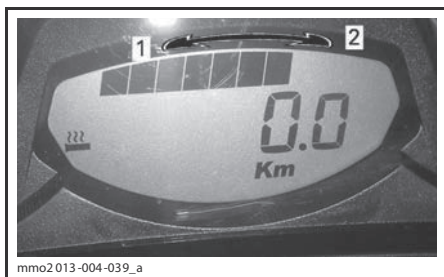

ДИСПЛЕЙ ИНТЕНСИВНОСТИ ОБОГРЕВА

1. Холоднее
2. Теплее

F) Интенсивность обогрева рычага дроссельной заслонки

ПРИМЕЧАНИЕ: При нажатии на выключатель интенсивность обогрева отображается на цифровом дисплее. При отпускании дисплей возвращается в режим отображения уровня топлива в баке.

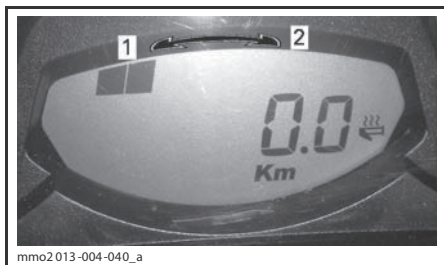

ДИСПЛЕЙ ИНТЕНСИВНОСТИ ОБОГРЕВА

1. Холоднее
2. Теплее

16) Многофункциональный аналого-цифровой информационный центр

ВСЕ МОДЕЛИ, КРОМЕ MX Z TNT

⚠ ПРЕДОСТЕРЕЖЕНИЕ

Считывание информации с приборов отвлекает внимание водителя от управления снегоходом и особенно от наблюдения за окружающей обстановкой.

Описание информационного центра

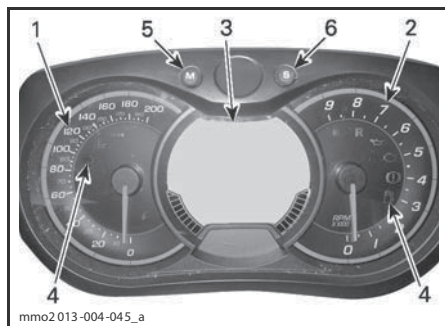

МНОГОФУНКЦИОНАЛЬНЫЙ АНАЛОГО-ЦИФРОВОЙ ИНФОРМАЦИОННЫЙ ЦЕНТР

1. Спидометр
2. Тахометр
3. Многофункциональный цифровой дисплей
4. Сигнальные лампы
5. Кнопка MODE
6. Кнопка SET

ПРИМЕЧАНИЕ: Информационный центр настроен на заводе для показаний в Британской системе мер, однако, его настройку можно изменить для показаний единиц в Метрической системе мер. Для этого следует обратиться к дилеру Ski-Doo.

1) Спидометр

Отображает скорость движения снегохода.

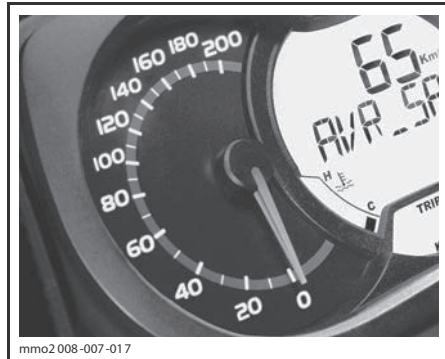

ЛЕВАЯ ЧАСТЬ ИНФОРМАЦИОННОГО ЦЕНТРА

2) Тахометр (об/мин)

Отображает частоту вращения коленчатого вала двигателя в оборотах в минуту (об/мин). Для получения фактической частоты вращения коленчатого вала необходимо показания прибора умножить на 1000.

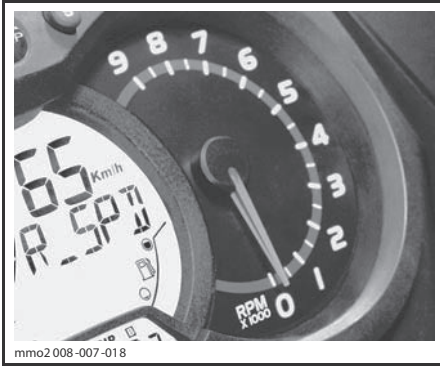

mmo2 008-007-018

ПРАВАЯ ЧАСТЬ ИНФОРМАЦИОННОГО ЦЕНТРА

3) Многофункциональный цифровой дисплей

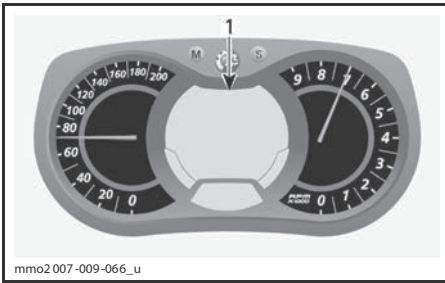

mmo2 007-009-066_u

МНОГОФУНКЦИОНАЛЬНЫЙ АНАЛОГО-ЦИФРОВОЙ ИНФОРМАЦИОННЫЙ ЦЕНТР

1. Многофункциональный дисплей

Многофункциональный дисплей используется для:

- отображения сообщения WELCOME при активации электрооборудования;
- отображения сообщения распознавания ключа;
- отображения различных параметров, выбранных водителем;
- активации и изменения параметров различных функций или режимов работы;
- отображения сообщений, отображаемых в виде бегущей строки, об активированных функциях или неисправностях;
- отображения кодов неисправностей.

Когда происходит первое включение информационного центра, цифровой дисплей по умолчанию отображает последний выбранный параметр.

⚠ ПРЕДОСТЕРЕЖЕНИЕ

Запрещается выполнять установки режимов информационного центра во время движения снегохода.



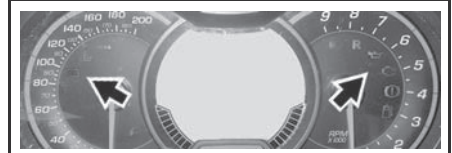

4) Сигнальные лампы и предупреждающие сообщения



mmo2 013-004-045_b

ТИПОВОЙ ВАРИАНТ — СИГНАЛЬНЫЕ ЛАМПЫ

Описание сигнальных ламп приведено в таблице. Для получения более подробной информации о сигнальных лампах см. раздел «СИСТЕМА МОНИТОРИНГА».

СИГНАЛЬНАЯ ЛАМПА (-Ы)	ЗВУКОВОЙ СИГНАЛ	ДИСПЛЕЙ СООБЩЕНИЙ	ОПИСАНИЕ
	Четыре коротких звуковых сигнала каждые 5 минут	LOW OIL	Низкий уровень инжекционного масла. Остановите снегоход в безопасном месте и долейте инжекционное масло.
	—	—	Низкий уровень топлива. Дисплей показывает одно деление. Дозаправьте топливо как можно раньше.
	Продолжительные сигналы, повторяющиеся с небольшой частотой	REVERSE	Реверс включён.
	3 коротких звуковых сигнала	REV. FAIL	Режим реверса не включился — попробуйте снова.
	—	—	Включён дальний свет фар.
—	—	WARM UP	Двигатель и/или инжекционное масло нуждаются в прогреве перед началом работы. Частота вращения принудительно ограничена до момента достижения необходимой температуры (до 10 минут во время движения). Режим прогрева может включиться после перезапуска, при эксплуатации при очень низких температурах.

5) Кнопка MODE (M)

Кнопка используется для просмотра показаний многофункционального дисплея.

ПРИМЕЧАНИЕ: Можно также пользоваться кнопкой MODE (M) на многофункциональном переключателе, которая имеет аналогичное назначение.

6) Кнопка SET (S)

Кнопка используется для просмотра, настройки и сброса параметров, отображаемых на многофункциональном дисплее.

Для сохранения настроек двигатель должен быть запущен.

ПРИМЕЧАНИЕ: Можно также пользоваться кнопкой SET (S) на многофункциональном переключателе, которая имеет аналогичное назначение.

Функциональные возможности информационного центра

ФУНКЦИОНАЛЬНЫЕ ВОЗМОЖНОСТИ ИНФОРМАЦИОННОГО ЦЕНТРА	
ФУНКЦИИ	
A) Спидометр	Отображается по умолчанию
B) Тахометр (об/мин)	X
C) Одометр	X
D) Счётчик пробега за поездку «А» или «В»	X
E) Счётчик моточасов	X
F) Часы	X
G) Уровень топлива	X
H) Альтиметр	X
I) Максимальная скорость	X
J) Средняя скорость	X
K) Интенсивность обогрева рукояток	X
L) Интенсивность обогрева рычага дроссельной заслонки	X
M) Средний расход топлива	X
N) Суммарный расход топлива	X
O) Дисплей сообщений	X
P) Температура охлаждающей жидкости	Opt
Q) Режим консервации двигателя E-TEC	X
R) Режим записи параметров прохождения круга ⁽¹⁾	Opt
<p>X = символом X обозначаются стандартные функции; Opt = дополнительное оборудование</p> <p>⁽¹⁾ Компас и режим записи параметров прохождения круга могут быть легко добавлены к функциональным возможностям вашего снегохода в результате установки специального дополнительного модуля, который приобретается отдельно. Для получения дополнительной информации обращайтесь к авторизованному дилеру Ski-Doo.</p>	

А) Спидометр

В дополнение к аналоговому спидометру скорость также может отображаться на многофункциональном дисплее.

Скорость может отображаться как на дисплее 1, так и на дисплее 2.

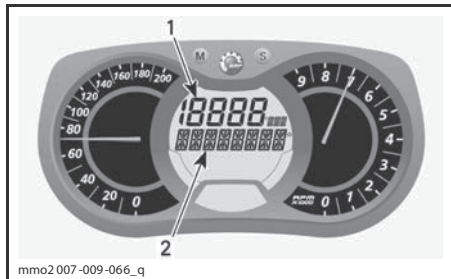

mмо2 007-009-066_с

МНОГОФУНКЦИОНАЛЬНЫЙ ДИСПЛЕЙ

1. Дисплей 1
2. Дисплей 2

Для выбора дисплея нажмите кнопку MODE (M), затем выполните следующее:



mмо2 007-009-066_м

При мигающем дисплее нажимайте кнопку SET (S) для выбора режима спидометра.

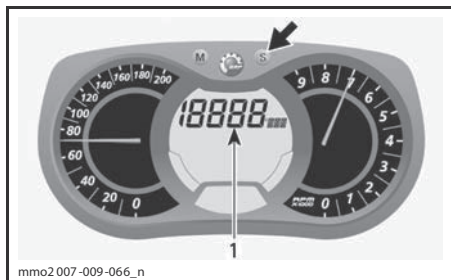

mмо2 007-009-066_п

1. Режим спидометра

Для подтверждения выбора режима нажмите кнопку MODE (M) или подождите 5 секунд.

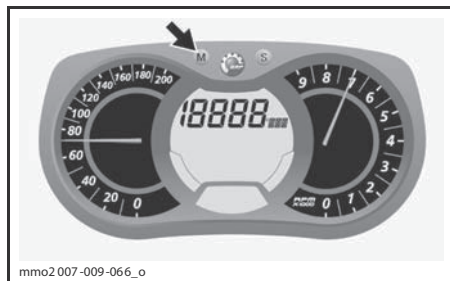

mмо2 007-009-066_о

В) Тахометр (об/мин)

В дополнение к аналоговому тахометру частота вращения также может отображаться на многофункциональном дисплее.

Частота вращения может отображаться как на дисплее 1, так и на дисплее 2.

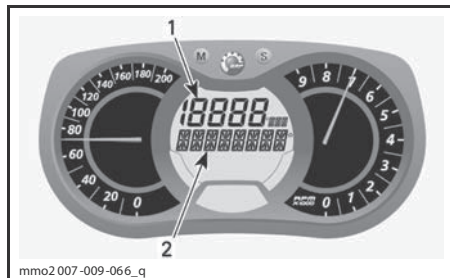

mмо2 007-009-066_к

МНОГОФУНКЦИОНАЛЬНЫЙ ДИСПЛЕЙ

1. Дисплей 1
2. Дисплей 2

Для выбора дисплея нажмите кнопку MODE (M), затем выполните следующее:



mмо2 007-009-066_м

При мигающем дисплее нажимайте кнопку SET (S) для выбора режима тахометра.

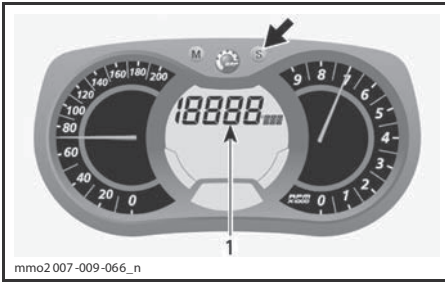

mmo2007-009-066_n

1. Режим тахометра

Для подтверждения выбора режима нажмите кнопку MODE (M) или подождите 5 секунд.



mmo2007-009-066_o

С) Одометр

Измеряет общий пробег снегохода в километрах или милях.

Для выбора режима одометра нажимайте кнопку SET (S).

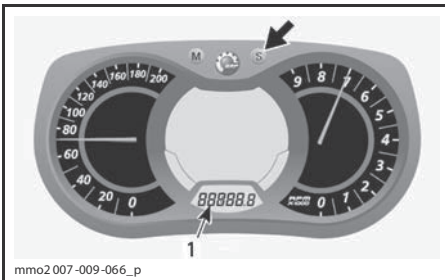

mmo2007-009-066_p

1. Режим одометра (км/ мили)

D) Счётчик пробега за поездку «А» или «В»

Счётчик пробега за поездку измеряет путь, пройденный снегоходом с момента последнего сброса показаний.

Для выбора режима счётчика пробега за поездку (TRIP A/TRIP B) нажимайте кнопку SET (S).

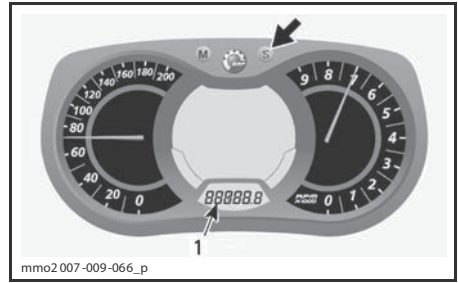

mmo2007-009-066_p

1. Режим счётчика пробега за поездку (TRIP A/ TRIP B)

Для сброса показаний нажмите и удерживайте кнопку SET (S).

ПРИМЕЧАНИЕ: На моделях с двигателем E-TEC сброс показаний счётчика TRIP B приведёт также к обнулению счётчика СУММАРНОГО РАСХОДА ТОПЛИВА.

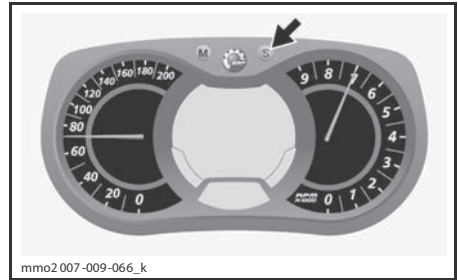

mmo2007-009-066_k

E) Счётчик моточасов

При включённом электрооборудовании этот счётчик регистрирует наработку двигателя с момента последнего сброса показаний.

Для выбора режима счётчика моточасов (HrTRIP) нажмите кнопку SET (S).

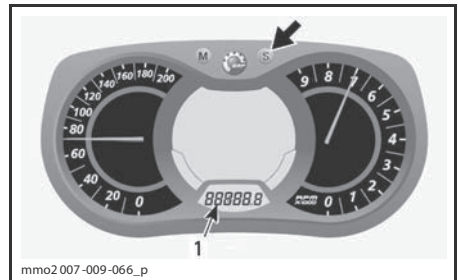

mmo2007-009-066_p

1. Режим счётчика моточасов (HrTRIP)

Для сброса показаний нажмите и удерживайте кнопку SET (S).

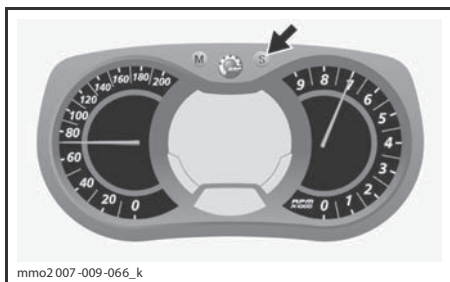

Г) Часы

МОДЕЛИ С ЭЛЕКТРИЧЕСКИМ СТАРТЕРОМ

ПРИМЕЧАНИЕ: Показания часов отображаются только в 24-часовом формате.

Нажимайте кнопку SET (S) для выбора режима часов.

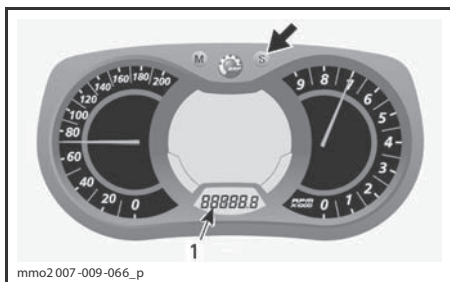

1. Режим часов

Нажмите и удерживайте кнопку SET (S) для активизации режима настройки.

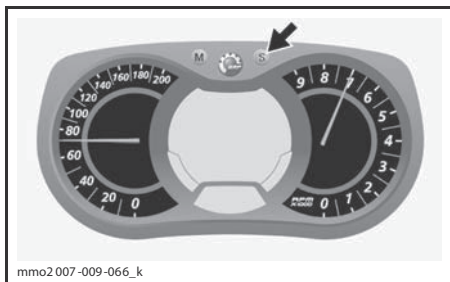

Для изменения значения в поле «часы», во время мигания соответствующего значения, нажимайте кнопку SET (S).

Для перехода в режим изменения значения в поле «минуты», при мигании значения в поле «часы», нажмите кнопку MODE (M). Для изменения значения в поле «минуты» нажимайте кнопку SET (S).

Нажмите кнопку SET (S) для сохранения настройки часов и выхода.

Г) Уровень топлива

Сегментный индикатор непрерывно показывает остаток топлива в баке.

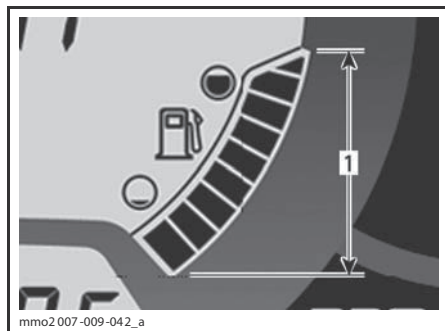

УРОВЕНЬ ТОПЛИВА

1. Рабочий диапазон

Н) Альтиметр

Показывает **приблизительную** высоту над уровнем моря, рассчитанную по величине барометрического давления.

ПРИМЕЧАНИЕ: Показания альтиметра (высотомера) округляются до 100 м (если выбрана метрическая система) или 200 футов (выбраны единицы измерения, принятые в Великобритании и США).

Чтобы включить дисплей альтиметра, выполните следующее.

Для выбора дисплея 2 нажмите кнопку MODE (M).



При мигающем дисплее нажимайте кнопку SET (S) для выбора режима альтиметра.

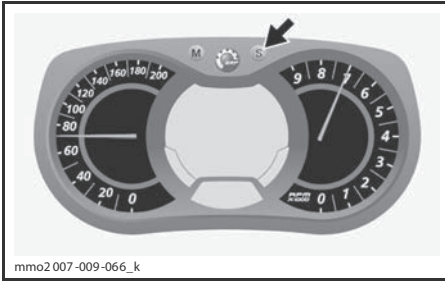

При включённом режиме альтиметра на дисплее появится следующий символ.



РЕЖИМ АЛЬТИМЕТРА (ВЫСОТОМЕР)

Для подтверждения выбора режима нажмите кнопку MODE (M) или подождите 5 секунд.

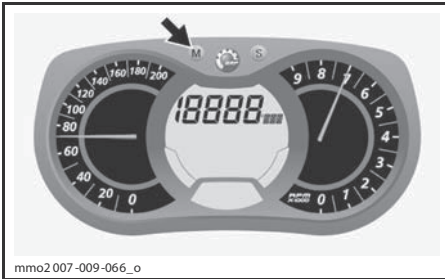

1) Максимальная скорость

Регистрирует максимальную скорость, достигнутую снегоходом с момента последнего сброса показаний.

Для выбора режима максимальной скорости выполните следующее.

Для выбора дисплея 1 нажмите кнопку MODE (M).



При мигающем дисплее нажимайте кнопку SET (S) для выбора режима максимальной скорости (TOP_SPD).

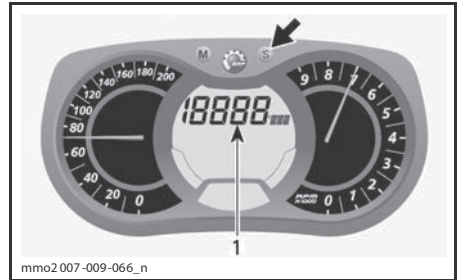

1. Режим максимальной скорости (TOP_SPD)

Для подтверждения выбора режима нажмите кнопку MODE (M) или подождите 5 секунд.

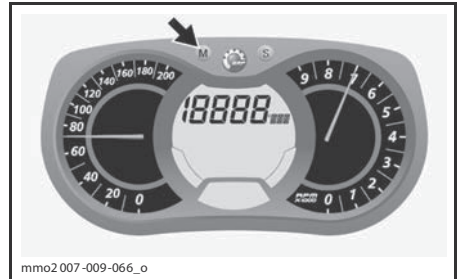

Для сброса показаний нажмите кнопку MODE (M), выбрав режим.



При мигающем дисплее нажимайте кнопку SET (S) для выбора режима максимальной скорости (TOP_SPD).

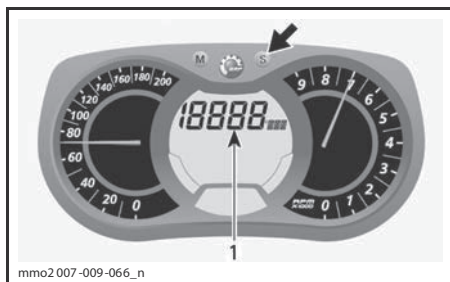

1. Режим средней скорости (AVR_SPD)

Для подтверждения выбора режима нажмите кнопку MODE (M) или подождите 5 секунд.



J) Средняя скорость

Определяет среднюю скорость снегохода с момента последнего сброса показаний.

Для выбора режима средней скорости снегохода выполните следующее.

Для выбора дисплея 1 нажмите кнопку MODE (M).

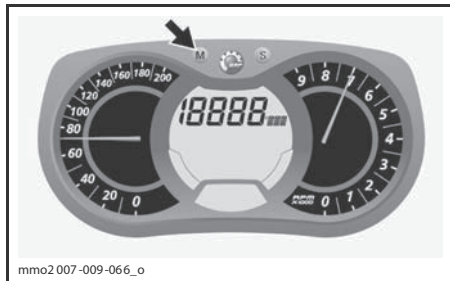

Для сброса показаний, выбрав режим, нажмите кнопку MODE (M).



При мигающем дисплее нажимайте кнопку SET (S) для выбора режима средней скорости (AVR_SPD).



При мигающем дисплее нажимайте кнопку SET (S) для выбора режима максимальной скорости (TOP_SPD).

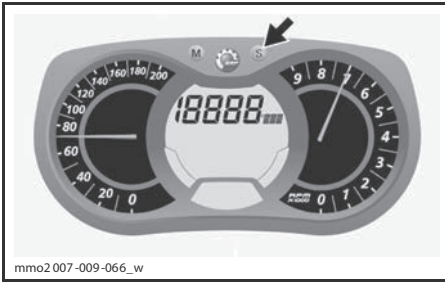

mmo2007-009-066_w

К) Интенсивность обогрева рукояток

Интенсивность обогрева показывает сегментный индикатор.

Более подробное описание приведено в параграфе «**ВЫКЛЮЧАТЕЛЬ ЭЛЕКТРООБГРЕВА РУКОЯТОК РУЛЯ**».

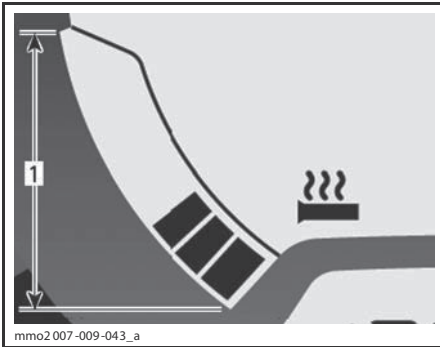

mmo2007-009-043_a

РУКОЯТКИ С ОБОГРЕВОМ

1. Рабочий диапазон

Л) Электрический обогрев рычага дроссельной заслонки

Интенсивность обогрева показывает сегментный индикатор.

При включении обогрева рычага дроссельной заслонки дисплей заменяет показания уровня топлива на индикацию интенсивности электрообогрева рычага дроссельной заслонки. После отпускания, дисплей вернётся к прежним показаниям.

Более подробное описание приведено в параграфе «**ВЫКЛЮЧАТЕЛЬ ЭЛЕКТРООБГРЕВА РУКОЯТОК РУЛЯ**».

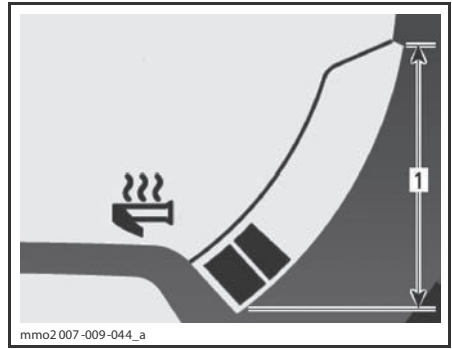

mmo2007-009-044_a

РЫЧАГ ДРОССЕЛЬНОЙ ЗАСЛОНКИ С ОБОГРЕВОМ

1. Рабочий диапазон

М) Средний расход топлива

Рассчитывает и показывает осреднённый расход топлива за время поездки.

Для отображения среднего расхода топлива выполните следующее.

Для выбора дисплея 1 нажмите кнопку MODE (M).



mmo2007-009-066_m

При мигающем дисплее нажимайте кнопку SET (S) для выбора режима среднего расхода топлива.

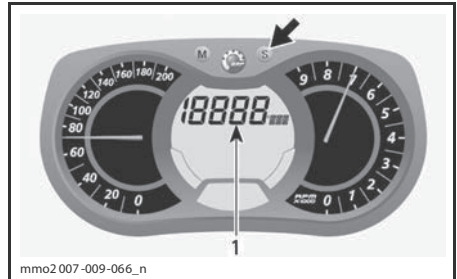

mmo2007-009-066_n

1. Режим среднего расхода топлива

Для подтверждения выбора режима нажмите кнопку MODE (M) или подождите 5 секунд.



Н) Суммарный расход топлива

Измеряет средний расход топлива после последнего сброса показаний.

Для показа суммарного расхода топлива выполните следующее.

Для выбора дисплея нажмите кнопку MODE (M).



При мигающем дисплее нажимайте кнопку SET (S) для выбора режима суммарного расхода топлива (TC).

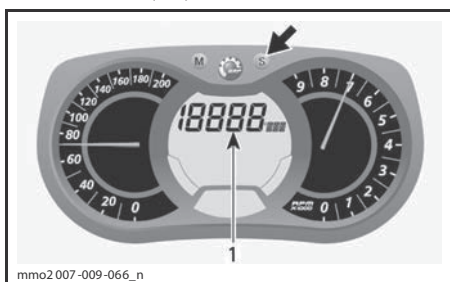

1. Суммарный расход топлива (TC)

Когда режим включён, появится надпись TC.

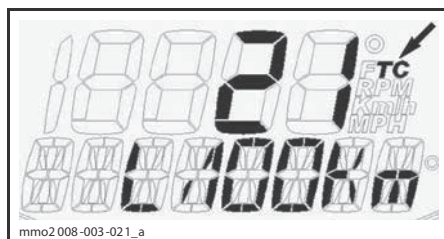

ТИПОВОЙ ВАРИАНТ

Для подтверждения выбора режима нажмите кнопку MODE (M) или подождите 5 секунд.

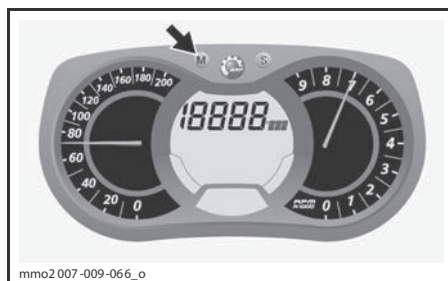

Для сброса показаний установите счётчик пробега за поездку в режим TRIP B, как подробно описано в параграфе «СЧЁТЧИК ПРОБЕГА ЗА ПОЕЗДКУ «А» ИЛИ «В».

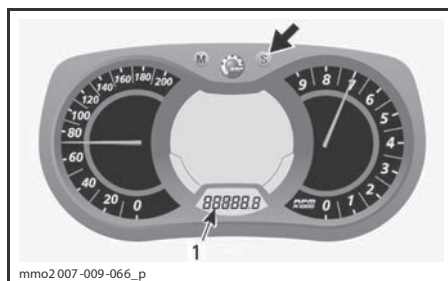

1. Режим счётчика пробега за поездку (TRIP B)

Для сброса показаний нажмите и удерживайте кнопку SET (S).

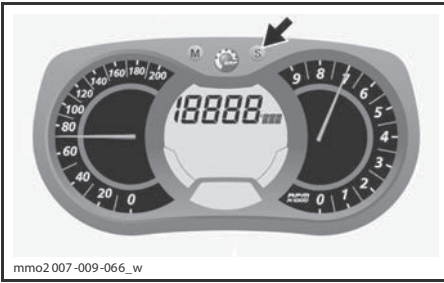

О) Дисплей сообщений

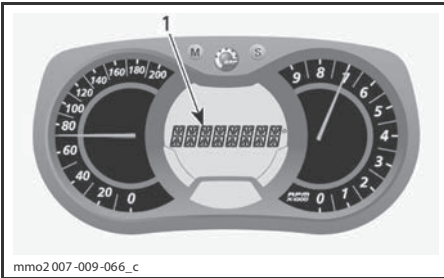

1. Дисплей сообщений

Обычные сообщения подробно описаны в параграфе «СИГНАЛЬНЫЕ ЛАМПЫ И ПРЕДУПРЕЖДАЮЩИЕ СООБЩЕНИЯ».

Подробное описание неполадок и сообщений системы DESS приведено в разделе «СИСТЕМА МОНИТОРИНГА».

Р) Температура охлаждающей жидкости

Сегментный индикатор, постоянно показывающий температуру охлаждающей жидкости двигателя.

При нормальной эксплуатации не должно гореть приблизительно более половины сегментов.

ВНИМАНИЕ Если двигатель перегревается, остановите снегоход в безопасном месте. См. раздел «УСТРАНЕНИЕ НЕИСПРАВНОСТЕЙ».

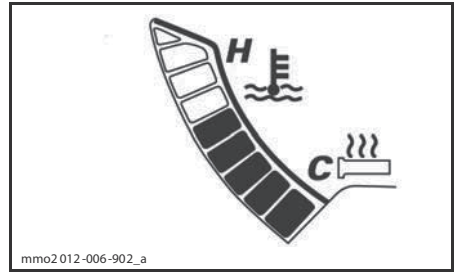

Q) Режим консервации двигателя E-TEC

Когда запущена процедура консервации, отображается сообщение OIL.

R) Режим записи круга (доп. оборудование)

В данном режиме, скорость снегохода, обороты двигателя и заданная функция для дисплея 1 могут быть одновременно записаны за промежуток времени заданный водителем.

Существует возможность записи девяти (9) различных сессий (кругов) общей продолжительностью не более 2,5 минут.

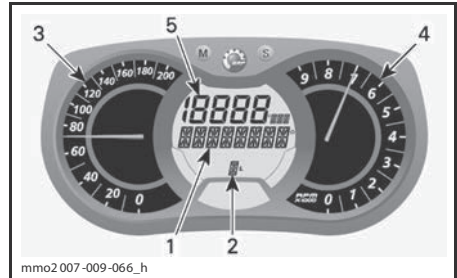

РЕЖИМ ЗАПИСИ КРУГА

1. Дисплей режима записи круга
2. Сессии (круги)
3. Скорость
4. Обороты двигателя (об/мин)
5. Заданная функция

Для активации режима записи круга:

1. Нажмите кнопку SET (S) для выбора режима одометра на дисплее 3.
2. Нажмите и удерживайте кнопку SET (S) 2 секунды для активации режима, появится надпись REC, свидетельствующая о выборе режима записи.



1. Режим записи
2. Одометр

3. Нажмите кнопку SET (S) для переключения между функциями.

Доступны режимы: STOP, REC или PLAY.

Для записи (REC):

1. Выберите функцию REC (запись).

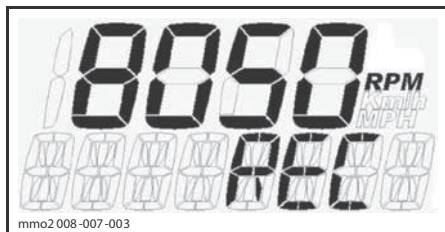

РЕЖИМ ЗАПИСИ

2. Нажмите кнопку MODE (M) для начала записи.
3. Во время записи, нажимайте кнопку MODE снова каждый раз, когда Вы хотите записать время нового круга (от 1 до 9 кругов).

Нажмите кнопку SET (S) для остановки записи.

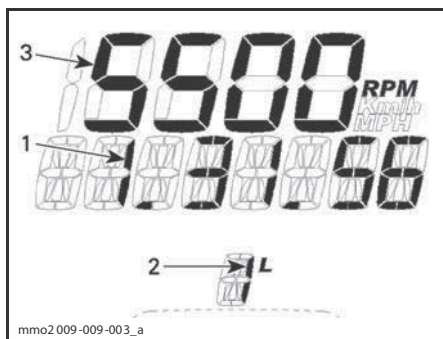

РЕЖИМ ЗАПИСИ

1. Время записи
2. Круг/сессия
3. Выбранный режим

Для записи новой сессии, нажимайте кнопку SET (S), пока на дисплее не появится функция REC (запись). Повторите ранее описанную процедуру для записи.

Просмотр записанных данных:

Выберите функцию PLAY (воспроизведение).



ФУНКЦИЯ ВОСПРОИЗВЕДЕНИЯ

1. Нажмите кнопку MODE (M) для воспроизведения записанных данных.

Все записанные данные (скорость, обороты, заданная функция) будут одновременно отображены на дисплее.

2. Нажмите кнопку SET (S) для остановки воспроизведения записанного круга ИЛИ нажмите MODE (M) для переключения на другой записанный круг.

ПРИМЕЧАНИЕ: При нажатии кнопки SET (S) остановиться время воспроизводимого круга, затем отобразиться записанное время круга, и через 5 секунд дисплей автоматически перейдет к следующему записанному кругу.

После воспроизведения всех записанных кругов, на дисплее появится надпись STOP.

Для повторного просмотра записанных данных, нажмите кнопку SET (S) для возврата к функции воспроизведения. Повторите процедуру, описанную выше.

Для записи оставшихся кругов, нажмите кнопку SET (S) для переключения в режим REC. Повторите ранее описанную процедуру для записи.

Нажмите и удерживайте кнопку SET (S) 5 секунд для выхода из режима записи кругов, появится ранее выбранный режим.

Настройка информационного центра

Настройка часов

МОДЕЛИ, ОБОРУДОВАННЫЕ АККУМУЛЯТОРНОЙ БАТАРЕЕЙ

ПРИМЕЧАНИЕ: Показания часов отображаются только в 24-часовом формате.

Нажмите кнопку SET (S) для выбора режима часов.

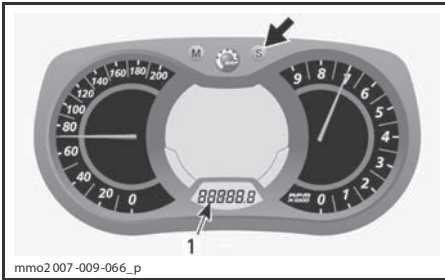

1. Режим часов

Нажмите и удерживайте кнопку SET (S) для активизации режима настройки.

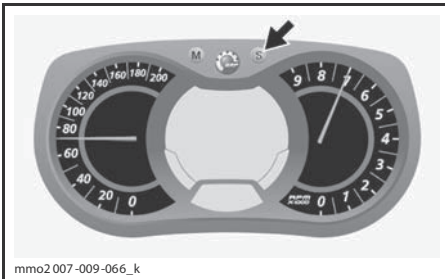

mmo2007-009-066_k

Для изменения значения в поле «часы», во время мигания соответствующего значения, нажимайте кнопку SET (S).

Для перехода в режим изменения значения в поле «минуты», при мигании значения в поле «часы», нажмите кнопку MODE (M). Для изменения значения в поле «минуты» нажимайте кнопку SET (S).

Нажмите кнопку SET (S) для сохранения настройки часов и выхода.

Выбор единиц измерения (км/ч или миль/ч)

Можно установить метрические единицы измерения или единицы измерения, принятые в Великобритании и США. Обратитесь к авторизованному дилеру Ski-Doo.

Выбор языка отображения информации

Предусмотрена возможность изменения языка сообщений информационного центра. Для изменения языковых настроек и настройки информационного центра в соответствии с Вашими предпочтениями обращайтесь к авторизованному дилеру Ski-Doo.

17) Захват на руле

МОДЕЛИ SUMMIT И RENEGADE BACKCOUNTRY X

Специальный захват на руле используется водителем при выполнении специальных приёмов управления.

⚠ ПРЕДОСТЕРЕЖЕНИЕ

Не пользуйтесь этим захватом для буксировки или подъёма снегохода. Допускается только его кратковременное использование в качестве рукоятки при выполнении специальных приёмов управления.

18) Багажное отделение

⚠ ПРЕДОСТЕРЕЖЕНИЕ

Багажные отделения должны быть надёжно закрыты и в них не должны располагаться острые, тяжёлые или хрупкие предметы.

ВСЕ МОДЕЛИ, КРОМЕ SUMMIT

ВНИМАНИЕ МАКСИМАЛЬНАЯ грузоподъёмность 1,8 кг (груз должен быть равномерно распределён).

Поверните защёлку вправо, а затем потяните вниз правую сторону крышки, чтобы открыть багажное отделение.

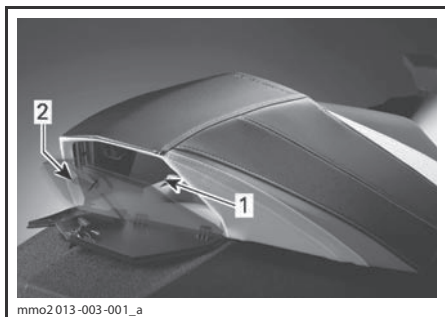

1. Багажное отделение
2. Защёлка

Сначала подайте левую сторону крышки обратно вверх, а затем нажмите на правую часть крышки и поверните защёлку вправо, чтобы запереть.

МОДЕЛЬ SUMMIT

ВНИМАНИЕ МАКСИМАЛЬНАЯ грузоподъёмность 1,8 кг (груз должен быть равномерно распределён).

Потяните защёлку вниз, чтобы снять её с крюка и открыть крышку.

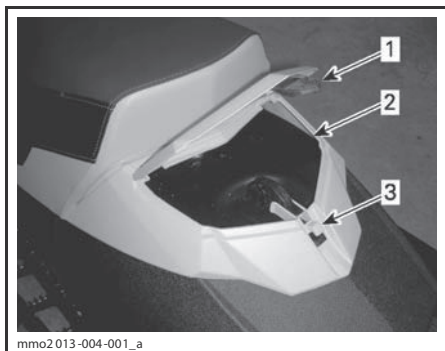

1. Защёлка
2. Багажное отделение
3. Крюк

Закройте крышку, потяните защёлку назад и закрепите её на крюке.

19) Переднее багажное отделение

Багажное отделение располагается в передней части снегохода под информационным центром.

Чтобы открыть багажное отделение, потяните защёлку.

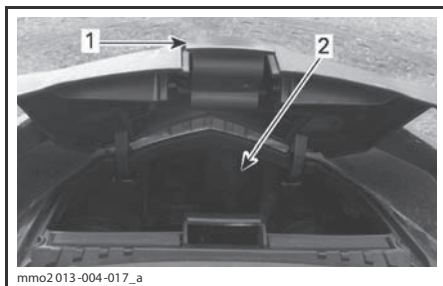

1. Выступ
2. Багажное отделение

20) Сцепное устройство (только модели для Европейского рынка)

Сцепное устройство можно использовать для буксировки различных грузов. Используйте буксировочную штангу.

ПРИМЕЧАНИЕ: Допустимый вес буксируемого груза указан в табличке на корпусе снегохода. Не перегружайте снегоход.

⚠ ПРЕДОСТЕРЕЖЕНИЕ

Использование каната для буксировки груза запрещено. Используйте жёсткую буксирную штангу. Груз, буксируемый на канате, может врезаться в снегоход при внезапном торможении или на склоне и опрокинуть его.

Порядок пользования сцепным устройством

Сняв проволочный фиксатор, отсоедините сцепное устройство от опоры.

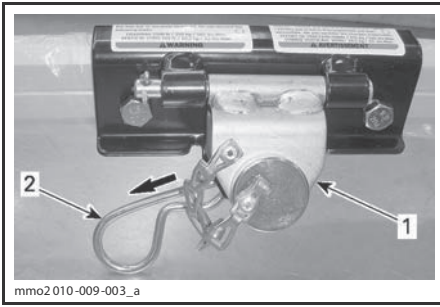

1. Сцепное устройство
2. Проволочный фиксатор

Извлеките палец из сцепного устройства и присоедините буксирную штангу.

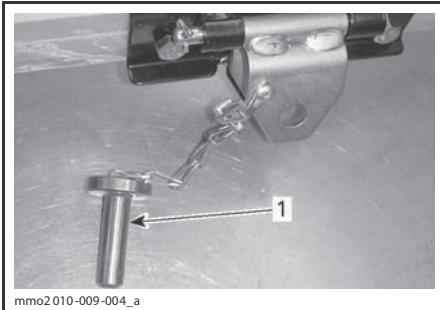

- ТИПОВОЙ ВАРИАНТ
1. Палец

Закрепите палец с помощью проволочного фиксатора.

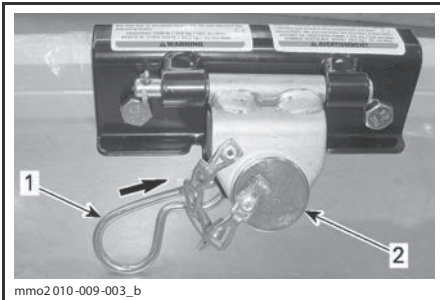

- ТИПОВОЙ ВАРИАНТ
1. Проволочный фиксатор
2. Палец

ВНИМАНИЕ Во избежание повреждений снегохода отсоединяйте сцепное устройство от опоры. Убедитесь, что при буксировке сцепное устройство перемещается свободно.



ПРИ БУКСИРОВКЕ СЦЕПНОЕ УСТРОЙСТВО ДОЛЖНО ПЕРЕМЕЩАТЬСЯ СВОБОДНО

Чтобы избежать появления шума во время движения, когда сцепное устройство не используется, закрепляйте его на основании с помощью проволочного фиксатора.

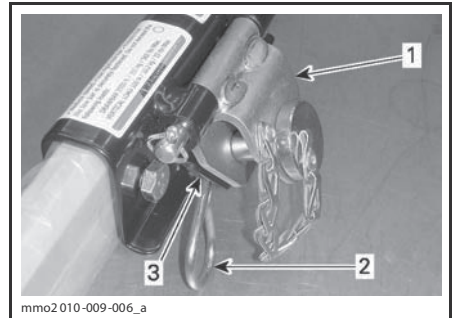

СЦЕПНОЕ УСТРОЙСТВО НЕ ИСПОЛЬЗУЕТСЯ

1. Сцепное устройство
2. Проволочный фиксатор
3. Опора

21) Защитный кожух ремня вариатора

Снятие защитного кожуха ремня вариатора

⚠ ПРЕДОСТЕРЕЖЕНИЕ

Не допускается работа двигателя:
– со снятым кожухом ремня вариатора и щитками;

– с открытыми и/или снятыми капотом или боковыми панелями.
ЗАПРЕЩАЕТСЯ выполнять регулировки подвижных частей при работающем двигателе.

ПРИМЕЧАНИЕ: Защитный кожух ремня вариатора специально изготовлен несколько большего размера, чтобы обеспечить натяг в сопряжении с фиксаторами. Это позволяет снизить уровень шума и вибраций. При установке кожуха необходимо сохранить этот натяг.

Снимите колпачок шнура безопасности (ключ DESS) с контактного устройства.

Откройте левую боковую панель моторного отсека.

Извлеките проволочный фиксатор.

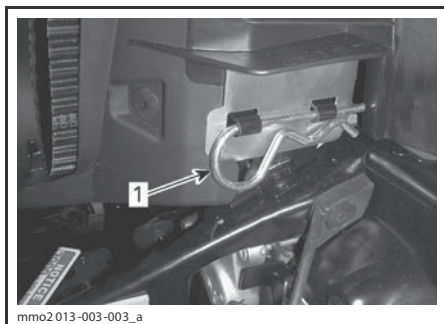

1. Проволочный фиксатор

Поднимите кожух за его заднюю часть и, повернув наружу, извлеките из переднего выступа.

Установка защитного кожуха ремня вариатора

При установке кожуха обратите внимание на то, чтобы его вырез был обращён вперёд.

Вставьте выступ в паз и установите его на место.



ТИПОВОЙ ВАРИАНТ

1. Выступ

Установите уплотнитель на фиксирующий палец. Для этого, возможно, потребуется слегка приподнять консоль.

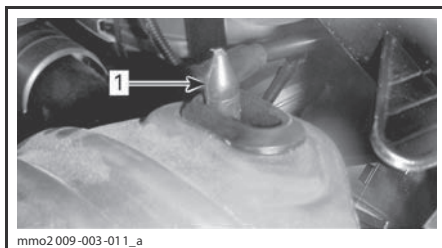

ТИПОВОЙ ВАРИАНТ

1. Фиксирующий палец

Установите заднюю часть кожуха на держатель и закрепите его с помощью проволочного фиксатора.

ПРИМЕЧАНИЕ: Убедитесь, что задняя часть кожуха занимает правильное положение на держателе.

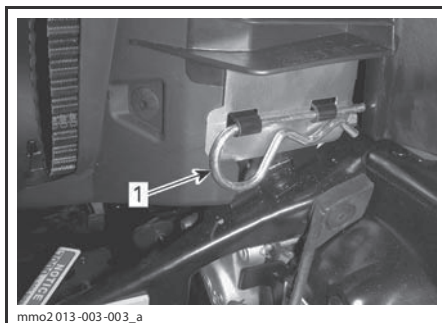

1. Проволочный фиксатор

22) Держатель запасного ремня вариатора

Запасной ремень вариатора может храниться в держателе, расположенном на защитном кожухе ремня вариатора.

ПРИМЕЧАНИЕ: Запасной ремень вариатора не входит в комплект поставки снегохода.

Расположите запасной ремень вариатора в посадочном месте защитного кожуха ремня вариатора.

Закрепите его на месте, введя в зацепление с удерживающими фиксаторами.

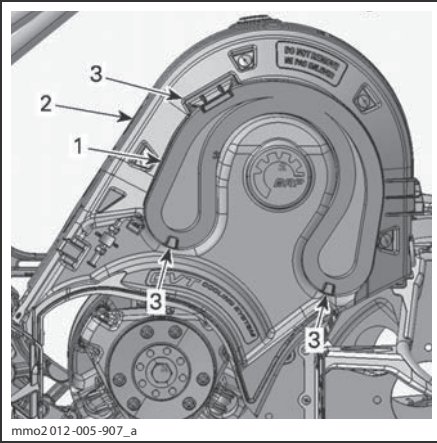

1. Запасной ремень вариатора.
2. Защитный кожух ремня вариатора
3. Удерживающие фиксаторы

23) Верхний элемент корпуса (капот)

Снятие верхнего элемента корпуса

1. Снимите информационный центр

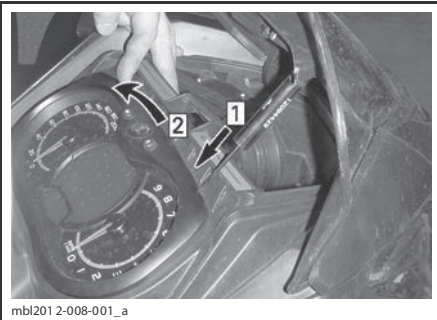

- Шаг 1: Освободить
Шаг 2: Наклонить

2. Отсоедините электрический разъём информационного центра.
3. Отсоедините электрический разъём фар.

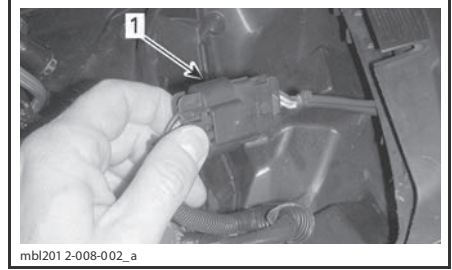

1. Электрический разъём фар
4. Откройте левую боковую панель.
5. Снимите левую и правую боковые панели.
6. Снимите защитный кожух ремня вариатора.
7. Отсоедините воздуховод системы впуска.

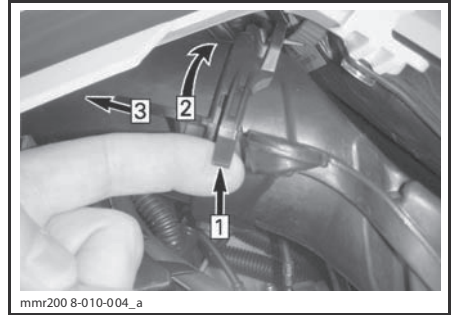

- Шаг 1: Поднимите фиксатор
Шаг 2: Поверните воздуховод
Шаг 3: Потяните вперёд

8. Отсоедините датчик температуры воздуха (ATS) на верхней части воздуховода.

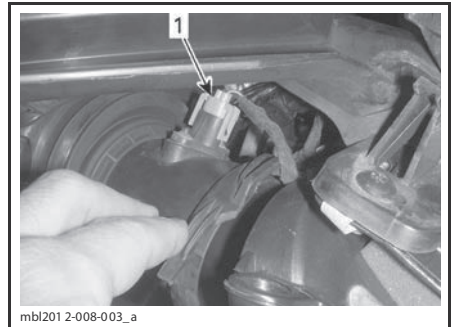

1. Электрический разъём ATS
9. Откройте и снимите правую боковую панель.
10. Отсоедините трубку APS на ECM.

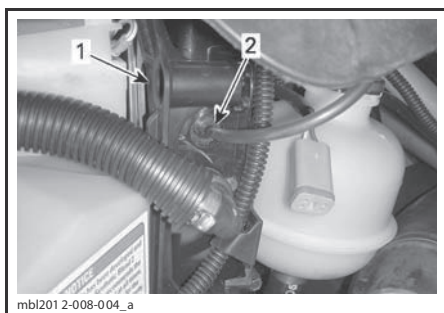

- 1. ECM
- 2. Трубка APS

11. Выверните четыре винта крепления верхнего компонента корпуса (по два с каждой стороны).

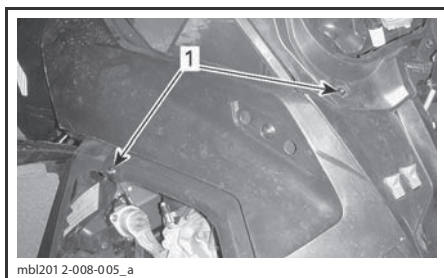

- ЛЕВАЯ СТОРОНА**
- 1. Винты крепления

12. Наклоните верхний компонент корпуса вперёд на 5° к верхней части, а затем подайте её по направлению к передней части снегохода.

13. Снимите верхний элемент корпуса.

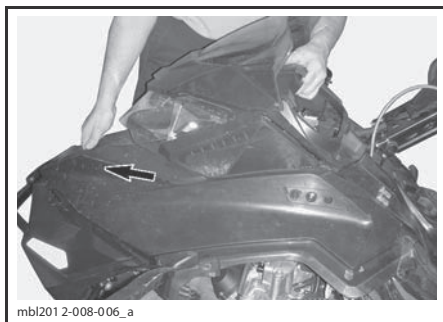

ПЕРЕМЕСТИТЬ ВПЕРЁД

Установка верхнего элемента корпуса

1. Вставьте выступы верхнего элемента корпуса в верхние отверстия нижнего поддона.

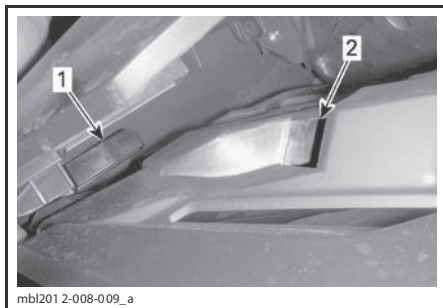

- 1. Выступ верхнего элемента корпуса
 - 2. Верхние отверстия нижнего поддона
2. Переместите элемент назад.

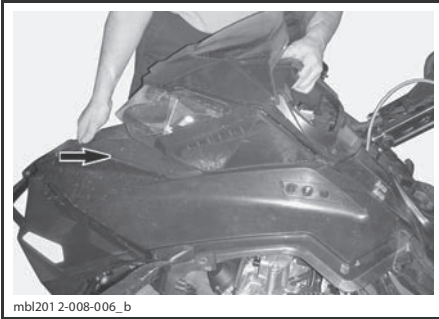

PEREMESTITE NAZAD

3. На обеих сторонах: установите винты крепления верхнего элемента корпуса.

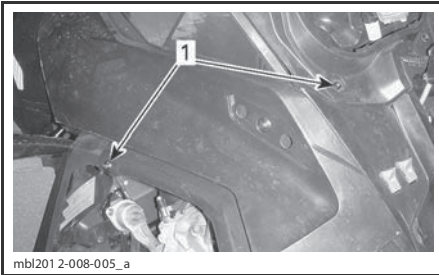

ЛЕВАЯ СТОРОНА

1. Винты крепления

4. Подсоедините:

- трубку APS на ECM;
- электрический разъём фар;
- электрический разъём информационного центра;
- датчик температуры воздуха (ATS);
- воздуховод системы впуска.

5. Установите:

- информационный центр;
- защитный кожух ремня вариатора.

24) Боковые панели

Для открывания боковой панели растяните и освободите обе защёлки. Энергично потяните, чтобы извлечь штифт.

Энергично потяните защёлку вверх, чтобы снять ее с крюка консоли. Штифт должен выйти самостоятельно.

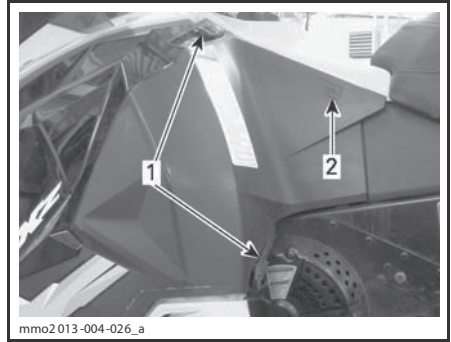

ТИПОВОЙ ВАРИАНТ

1. Защёлки

2. Расположение штифта

Чтобы закрыть боковую панель, растяните и наденьте защёлки на крюки. Энергично нажмите на место расположения штифта, чтобы убедиться, что он надёжно закреплён.

Для снятия боковой панели откройте её, а затем поднимите. Освободите нижнюю петлю из паза, затем, опустив панель, освободите верхнюю петлю.

Чтобы установить боковую панель, вставьте верхнюю, а затем нижнюю петли.

Закройте боковую панель.

⚠ ПРЕДОСТЕРЕЖЕНИЕ

Не допускайте работу двигателя снегохода с открытыми или снятыми боковыми панелями.

25) Рукоятка ручного стартера (если применимо)

Рукоятка ручного стартера находится по правому борту снегохода. Чтобы привести в действие механизм ручного стартера, медленно потяните рукоятку на себя и, когда почувствуете сопротивление, энергично дерните её. Медленно верните рукоятку в исходное положение.

ТОПЛИВО

Рекомендуемое топливо

Используйте неэтилированный бензин, содержащий МАКСИМУМ 10% этанола. К минимальному октановому числу используемого топлива предъявляются следующие требования:

ТИП ТОПЛИВА	ДВИГАТЕЛЬ	МИН. ОКТАНОВОЕ ЧИСЛО
Топливо, которое может содержать МАКСИМУМ до 10% этанола	600 HO E-TEC 800R E-TEC	95

ВНИМАНИЕ Используйте октановое число, соответствующее типу топлива. Никогда не экспериментируйте с другими сортами топлива. Использование нерекомендованного топлива может привести к повреждениям двигателя или системы подачи топлива.

Топливный антифриз

При использовании топлива с кислородными добавками специальный топливный антифриз и водопоглощающие присадки не применяются.

При использовании стандартного неэтилированного бензина настоятельно рекомендуем добавить в топливо специальный антифриз на изопропиловой основе (150 мл топливного антифриза на 40 л бензина).

Эта мера предосторожности позволяет защитить компоненты топливной системы от замерзания, что, при определённых условиях, может привести к сильным повреждениям двигателя.

ПРИМЕЧАНИЕ: Топливный антифриз не должен содержать метилгидрата.

Заправка топливом

⚠ ПРЕДОСТЕРЕЖЕНИЕ

- Топливо является пожаро- и взрывоопасным продуктом.
- Не пользуйтесь источником открытого огня для проверки уровня топлива.
- Не курите и убедитесь, что поблизости отсутствуют источники открытого огня или искр.
- Производите заправку на открытом воздухе или в хорошо вентилируемом помещении.

1. Остановите двигатель.

⚠ ПРЕДОСТЕРЕЖЕНИЕ

Прежде чем приступить к заправке, остановите двигатель.

2. Водитель и пассажир должны сойти со снегохода.

⚠ ПРЕДОСТЕРЕЖЕНИЕ

Не позволяйте никому сидеть на снегоходе во время заправки.

3. Медленно отверните крышку топливного бака против часовой стрелки и снимите её.

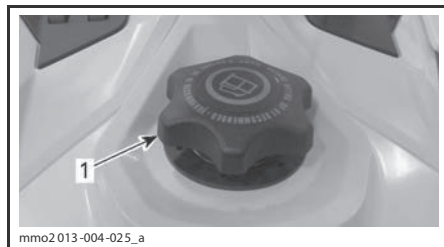

ТИПОВОЙ ВАРИАНТ

1. Крышка топливного бака

⚠ ПРЕДОСТЕРЕЖЕНИЕ

Если при этом слышен свист, свидетельствующий о наличии избыточного давления в баке, покажите снегоход дилеру — возможно, требуется небольшой ремонт. Эксплуатация снегохода на это время запрещена.

4. Вставьте воронку в заливную горловину топливного бака.
5. Заливайте топливо медленно, чтобы воздух успевал выходить из топливного бака и не происходило разбрызгивание топлива. Будьте внимательны: не допускайте разлива топлива.
6. Прекратите заправку, когда уровень топлива поднимется до кромки заливной горловины. Не переливайте.

⚠ ПРЕДОСТЕРЕЖЕНИЕ

Не переполняйте топливный бак; не заправляйте бак доверху, если собираетесь оставить снегоход в теплом месте. При увеличении температуры топливо расширяется и может вытечь.

7. Плотно затяните крышку топливного бака против часовой стрелки.

⚠ ПРЕДОСТЕРЕЖЕНИЕ

Вытирайте все потеки топлива с корпуса снегохода.

ПРИМЕЧАНИЕ: Пока крышка топливного бака не закрыта и не затянута как следует, не садитесь на сиденье и не опирайтесь на него.

ИНЖЕКЦИОННОЕ МАСЛО

Рекомендуемое инжекционное масло

РЕКОМЕНДУЕМОЕ ИНЖЕКЦИОННОЕ МАСЛО		
ДВИГАТЕЛИ	XPS SYNTHETIC BLEND 2-STROKE OIL (P/N 293 600 100)	XPS SYNTHETIC 2-STROKE OIL (P/N 293 600 132)
600 HO E-TEC	✓	✓
800R E-TEC	✓	✓ (рекомендуется)

ВНИМАНИЕ Двигатель снегохода сконструирован и прошёл эксплуатационные испытания с использованием масла BRP XPS™. Компания BRP настоятельно рекомендует на протяжении всего срока эксплуатации использовать масло XPS. Повреждения, вызванные использованием масла, которое не рекомендовано для данного двигателя, не будут устраняться в рамках гарантийного обслуживания.

Проверка уровня инжекционного масла

Резервуар системы смазки располагается за правой боковой панелью. Процедура открывания боковой панели приведена в разделе «ОРГАНЫ УПРАВЛЕНИЯ, ПРИБОРЫ, ОБОРУДОВАНИЕ».

Следите, чтобы в резервуаре инжекционной системы смазки двигателя было достаточное количество рекомендованного масла.

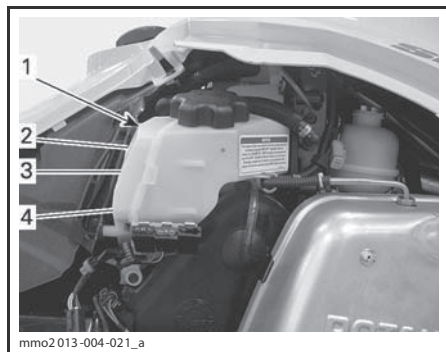

Установите и надёжно затяните крышку.

ВНИМАНИЕ Не перепутайте крышки топливного бака и масляного резервуара.

⚠ ПРЕДОСТЕРЕЖЕНИЕ

Вытирайте насухо все потеки масла. Масло является продуктом, опасным в пожарном отношении.

ТИПОВОЙ ВАРИАНТ

1. Резервуар инжекционной системы смазки
2. 3/4
3. 1/2
4. 1/4

ВНИМАНИЕ Проверяйте и, при необходимости, доводите до нормы уровень инжекционного масла при каждой заправке снегохода топливом.

Долив инжекционного масла

Снимите крышку резервуара системы смазки. Долейте инжекционное масло. Не переливайте.

ОБКАТКА СНЕГОХОДА

Эксплуатация в период обкатки

Снегоход требует обкатки в течение 10 моточасов или 500 км пробега.

После обкатки необходимо выполнить контрольный осмотр снегохода у авторизованного дилера Ski-Doo. См. раздел «ТЕХНИЧЕСКОЕ ОБСЛУЖИВАНИЕ».

Двигатель

В течение периода обкатки:

- избегайте длительного полного открывания дроссельной заслонки;
- избегайте продолжительных ускорений;
- избегайте длительного движения с постоянной скоростью;
- не допускайте перегрева двигателя.

Однако в обкаточный период полезно давать снегоходу кратковременные разгоны и двигаться с различными скоростями.

В течение нескольких первых часов обкатки система управления двигателем контролирует некоторые параметры работы двигателя, что приводит к незначительному снижению мощности.

В течение заранее определённого периода система управления двигателем контролирует некоторые параметры работы двигателя.

Продолжительность периода обкатки определяется на основании данных о расходе топлива. Для проведения обкатки требуется израсходовать приблизительно два полных бака топлива.

В этот период:

- Эксплуатационные характеристики и режимы работы двигателя не оптимальны.
- Расход топлива увеличен.

Ремень вариатора

Новый ремень вариатора требует обкатки на протяжении 50-километрового пробега.

В течение периода обкатки:

- избегайте активных ускорений/торможений;
- не перевозите и не буксируйте грузы;
- не двигайтесь на слишком высокой скорости.

ОСНОВНЫЕ ОПЕРАЦИИ

Пуск двигателя

Последовательность действий

1. Задействуйте стояночный тормоз.
2. Убедитесь в нормальном функционировании рычага дроссельной заслонки.
3. Наденьте шлем.
4. Убедитесь, что колпачок шнура безопасности установлен на выключатель и закрепите свободный конец шнура безопасности на одежде.
5. Убедитесь, что выключатель двигателя находится в положении ON (верхнее положение).
6. Запустите двигатель как описано ниже.

⚠ ПРЕДОСТЕРЕЖЕНИЕ

При пуске двигателя не нажимайте рычаг дроссельной заслонки.

7. Отпустите стояночный тормоз.

ПРИМЕЧАНИЕ: После запуска холодного двигателя не отключайте стояночный тормоз. Выполните процедуру «ПРОГРЕВ СНЕГОХОДА», см. ниже.

МОДЕЛИ С РУЧНЫМ СТАРТЕРОМ

Крепко обхватите и медленно тяните рукоятку ручного стартера, пока не почувствуете возросшего сопротивления своему усилию, после чего энергично дерните рукоятку — двигатель должен запуститься.

МОДЕЛИ, ОБОРУДОВАННЫЕ ЭЛЕКТРИЧЕСКИМ СТАРТЕРОМ

Нажмите кнопку START/RER для включения электрического стартера и запустите двигатель. После того, как двигатель будет запущен, незамедлительно отпустите кнопку.

ВНИМАНИЕ Не включайте электрический стартер более чем на 10 секунд. Перед повторной попыткой пуска двигателя необходимо сделать паузу, чтобы дать возможность стартеру остыть.

Аварийный пуск двигателя

В случае необходимости двигатель может быть пущен при помощи аварийного пускового шнура, который входит в состав возможного комплекта инструментов.

Снимите защитный кожух ремня вариатора.

⚠ ПРЕДОСТЕРЕЖЕНИЕ

Не наматывайте пусковой шнур на кисть руки. Держите шнур за рукоятку. Не прибегайте к аварийному пуску двигателя без крайней необходимости. При первой же возможности устраните неисправность снегохода.

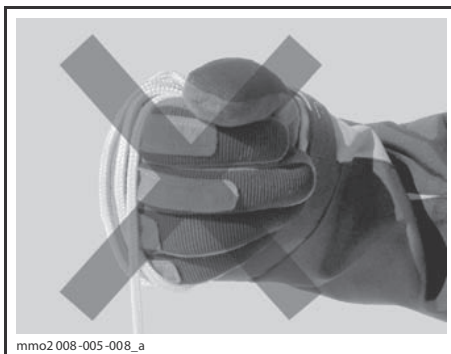

mмо2 008-005-008_a

Привяжите один конец пускового шнура к рукоятке.

ПРИМЕЧАНИЕ: В качестве рукоятки можно использовать специальное приспособление для регулировки подвески.

Другой конец шнура привяжите к пусковому зажиму, который входит в комплект инструментов.

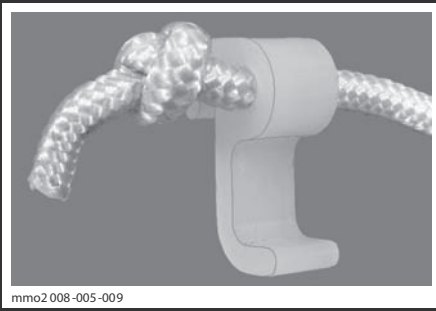

mmo2008-005-009

Закрепите зажим на ведущем шкиве.

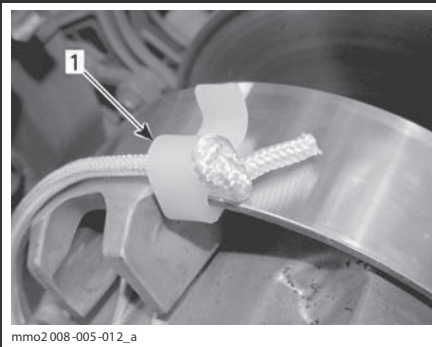

mmo2008-005-012_a

1. Расположение зажима

Пусковой шнур плотно намотайте на ведущий шкив вариатора. Во время запуска двигателя шкив вариатора должен вращаться против часовой стрелки.

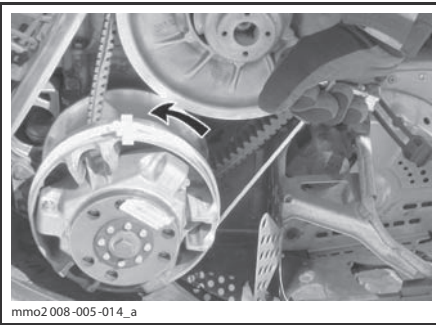

mmo2008-005-014_a

Резко дерните за пусковой шнур так, чтобы он размотался и в конце соскочил с ведущего шкива.

Запустите двигатель, так как будто вы запускаете его с помощью ручного стартера.

⚠ ПРЕДОСТЕРЕЖЕНИЕ

После аварийного пуска не устанавливайте защитный кожух ремня вариатора. Двигаясь на небольшой скорости, вернитесь на базу для устранения неисправности.

Прогрев снегохода

Перед каждой поездкой необходимо прогреть снегоход в следующем порядке:

1. Запустите двигатель как описано в разделе «ПУСК ДВИГАТЕЛЯ».
2. Дайте двигателю поработать на холостом ходу в течение 1–2 минут.

ПРИМЕЧАНИЕ: Двигатель останавливается приблизительно после 12 минут работы на холостом ходу.

3. Снимите снегоход со стояночного тормоза.
4. Нажимайте рычаг дроссельной заслонки, пока не включится ведущий шкив. Первые две—три минуты двигайтесь с низкой скоростью.

ВНИМАНИЕ Если после нажатия рычага дроссельной заслонки снегоход не пришёл в движение, заглушите двигатель, снимите колпачок шнура безопасности с выключателя и выполните следующее:

- Проверьте, не застряли или не примёрзли ли лыжи. Поднимите и отпустите поочерёдно каждую лыжу.
- Проверьте, не застряла ли гусеница. Поднимите заднюю часть снегохода, чтобы гусеница оторвалась от земли. Затем опустите.
- Проверьте, что в гусенице нет образований снега или льда, которые могут помешать её вращению. Очистите при необходимости.

⚠ ОСТОРОЖНО Избегайте получения травм, при поднимании снегохода применяйте правильную технику подъёма — используйте силу ног. Не поднимайте заднюю часть снегохода, если у Вас для этого недостаточно сил.

⚠ ПРЕДОСТЕРЕЖЕНИЕ

Не вставляйте перед снегоходом, а также не производите никаких действий с гусеницей или задней подвеской, не убедившись, что колпачок шнура безопасности снят с выключателя.

ПРИМЕЧАНИЕ: На моделях с двигателем E-TEC процесс прогрева двигателя контролируется электронной системой управления. Во время прогрева двигателя (до 10 минут, в зависимости от температуры воздуха) частота вращения коленчатого вала ограничена.

Включение электронного реверса (RER)

При нажатии кнопки включения реверса, при работающем двигателе, частота вращения коленчатого вала будет снижена почти до полной остановки, после чего произойдёт изменение угла опережения зажигания и коленчатый вал начнёт вращаться в противоположную сторону.

- После остановки двигателя и при его последующем запуске коленчатый вал двигателя начнёт вращаться в нормальном направлении (для движения снегохода вперёд).
- Процедура переключения будет иметь место, только если двигатель работает.
- Если коленчатый вал двигателя вращается с частотой, превышающей 4300 об/мин, функция реверса будет не активна.
- Перед включением реверса рекомендуется прогреть двигатель до рабочей температуры.

Включение передачи заднего хода

1. Полностью остановите снегоход.
2. Нажмите и удерживайте рычаг тормоза. Займите на снегоходе положение сидя, см. «ПОСАДКА ВОДИТЕЛЯ (ДВИЖЕНИЕ НАЗАД)».
3. Убедившись, что двигатель работает на оборотах холостого хода, нажмите и отпустите кнопку RER.
4. Выждав, пока включится звуковой сигнал, осторожно нажимайте рычаг дроссельной заслонки.

⚠ ПРЕДОСТЕРЕЖЕНИЕ

Включение электронного реверса осуществляется нажатием кнопки RER при работающем двигателе. Выждите, пока активируется звуковой сигнал и включится сигнальная лампа реверса на информационном центре, прежде чем нажать рычаг дроссельной заслонки. Скорость движения задним ходом не ограничена. Соблюдайте осторожность, движение задним ходом с высокой скоростью может стать причиной потери снегоходом устойчивости. Полностью остановите снегоход, прежде чем нажать кнопку RER. Перед включением передачи заднего хода, оставаясь на сиденье, нажмите рычаг тормоза. Прежде чем начать движение назад, убедитесь, что позади снегохода отсутствуют люди или какие-либо препятствия.

Включение передачи переднего хода

1. Полностью остановите снегоход.
2. Нажмите и удерживайте рычаг тормоза.
3. Нажмите и отпустите кнопку RER.
4. Контрольная лампа режима реверса погаснет.
5. Медленно и плавно нажмите рычаг дроссельной заслонки. После включения ведомого шкива вариатора осторожно ускорьтесь.

Остановка двигателя

Отпустите рычаг дроссельной заслонки, дождитесь, когда двигатель перейдёт на обороты холостого хода.

Заглушите двигатель, нажав выключатель остановки двигателя или сняв колпачок шнура безопасности с выключателя.

⚠ ПРЕДОСТЕРЕЖЕНИЕ

Когда снегоход не используется, всегда снимайте колпачок шнура безопасности с контактного устройства — это большое искушение для детей и угонщиков.

ЭКСПЛУАТАЦИЯ СНЕГОХОДА В РАЗЛИЧНЫХ УСЛОВИЯХ

Высота

На заводе Ваш снегоход откалиброван для использования в определённом диапазоне высот (высота над уровнем моря). Для получения информации о заводских настройках Вашего снегохода см. приведённую ниже таблицу.

МОДЕЛЬ (-И)	ЗАВОДСКИЕ НАСТРОЙКИ
Все модели, кроме SUMMIT 146/154/163 (Северная Америка)	До 600 м над уровнем моря
SUMMIT 146/154/163 (Северная Америка)	В диапазоне 600–2400 м

МОДЕЛЬ (-И)	ЗАВОДСКИЕ НАСТРОЙКИ
Все модели (Европа)	До 600 м над уровнем моря

Эксплуатация снегохода на высоте, выходящей за пределы указанного диапазона, требует проведения специальной подготовки. Обращайтесь к авторизованному дилеру Ski-Doo.

ВНИМАНИЕ Неправильная калибровка может стать причиной серьёзного повреждения двигателя.

Температура

Система управления этих двигателей обеспечивает подачу топливоздушную смеси, имеющей оптимальный состав, при всех рабочих температурах.

Движение по плотному снегу

МОДЕЛИ, ОБОРУДОВАННЫЕ ГУСЕНИЦЕЙ С ВЫСОТОЙ ГРУНТОЗАЦЕПА МИНИМУМ 44,45 мм

Компания BRP **не рекомендует** продолжительное время и **на высокой скорости** двигаться на снегоходе, оборудованном гусеницей с высокими грунтозацепами, по трассе, покрытой плотным снегом или льдом.

Если приходится двигаться в таких условиях, **снизьте скорость** и, по возможности, сократите пройденное по таким покрытиям расстояние.

ВНИМАНИЕ Движение по трассе, покрытой плотным снегом или льдом, на высокой скорости ведёт к перегреву грунтозацепов гусеницы. Во избежание повреждения гусеницы, **снизьте скорость движения** и, по возможности, **сократите пройденное в таких условиях движения расстояние**.

СПЕЦИАЛЬНЫЕ ОПЕРАЦИИ

Буксировка груза

Для буксировки каких-либо грузов с помощью снегохода используйте жёсткую буксирную тягу. Буксируемый объект должен иметь светоотражатели на обеих боковых сторонах и сзади. Ознакомьтесь с требованиями местного законодательства в части, касающейся применения стоп-сигналов при буксировке.

⚠ ПРЕДОСТЕРЕЖЕНИЕ

Использование каната для буксировки груза запрещено. Используйте жёсткую буксирную штангу. Груз, буксируемый на канате, может врезаться в снегоход при внезапном торможении или на склоне и опрокинуть его.

Буксировка другого снегохода

Если снегоход не в состоянии самостоятельно двигаться и его необходимо буксировать, используйте для этого жёсткую буксирную тягу. Предварительно снимите ремень с повреждённого снегохода так, как описано в главе «РЕМЕНЬ ВАРИАТОРА» раздела «ПРОЦЕДУРЫ ТЕХНИЧЕСКОГО ОБСЛУЖИВАНИЯ», и буксируйте его на малой скорости.

ВНИМАНИЕ Во избежание повреждения ремня и поломок деталей системы привода обязательно снимайте приводной ремень с буксируемого снегохода.

В исключительных случаях вместо жёсткой буксирной тяги допускается использовать буксировочный канат, но при этом необходимо принять самые строгие меры предосторожности и быть особо внимательным во время движения. Двигайтесь с особенной осторожностью. Следует учитывать, что в некоторых областях такой вид буксировки может оказаться вне закона. Проконсультируйтесь с представителями местных органов власти.

Снимите приводной ремень, закрепите канат на стойках (опорах) лыж. На буксируемом снегоходе должен находиться человек, который будет следить за движением и, при необходимости, затормаживать ход. Буксируйте снегоход на самой малой скорости.

ВНИМАНИЕ Во избежание поломок деталей рулевого управления не крепите буксировочный канат на проушинах (рукоятках) лыж.

⚠ ПРЕДОСТЕРЕЖЕНИЕ

Во время буксировки неисправного снегохода двигайтесь на самой малой скорости, примите все необходимые меры предосторожности и будьте предельно внимательны. Двигайтесь медленно с особой осторожностью.

НАСТРОЙКА ПОДВЕСКИ СНЕГОХОДА

Управляемость и плавность хода Вашего снегохода зависят от регулировки подвески.

⚠ ПРЕДОСТЕРЕЖЕНИЕ

Регулировка подвески может влиять на управляемость снегохода. Уделите время для ознакомления с поведением снегохода после выполнения регулировки подвески. Компоненты подвески, расположенные с правой и с левой сторон, должны быть установлены в одинаковое положение.

Выбор оптимального сочетания параметров подвески определяется загрузкой снегохода, массой водителя, особенностями индивидуального стиля вождения и субъективными предпочтениями, скоростным режимом и состоянием трассы.

ПРИМЕЧАНИЕ: Некоторые из описываемых регулировок подвески могут не применяться на Вашем снегоходе.

⚠ ПРЕДОСТЕРЕЖЕНИЕ

Перед проведением регулировки подвески, выполните следующее:

- Остановите снегоход в безопасном месте.
- Снимите колпачок шнура безопасности с контактного устройства.
- Подъём снегохода осуществляйте с помощью специальных приспособлений или пригласите помощника. Если подъём снегохода осуществляется без применения специальных технических средств, практикуйте правильную технику подъёма, используйте преимущественно силу ног.
- Не поднимайте заднюю или переднюю часть снегохода, если у Вас для этого недостаточно сил.
- Прежде чем приступить к регулировке подвески, установите переднюю часть снегохода на специальную опору.
- Установите заднюю часть снегохода на опору с широким основанием и специальным отражающим щитком.
- Убедитесь, что снегоход надёжно установлен на опорах.

Рекомендуем начать с заводской установки и затем поочередно изменять по одному ре-

гулируемому параметру подвески. Операции взаимосвязаны. Например, после регулировки передних пружин, возможно, потребуется заново отрегулировать центральную пружину. Каждый шаг настройки подвески необходимо проверить тестовым пробегом на снегоходе в идентичных условиях: трасса, состояние снежного покрова, скорость движения, положение водителя на сиденье и т. д. должны быть одинаковыми.

Ниже приведены основные положения по тонкой настройке подвески. Для выполнения настроек используйте приспособления из комплекта возимого инструмента.

Регулировки задней подвески (rMotion)

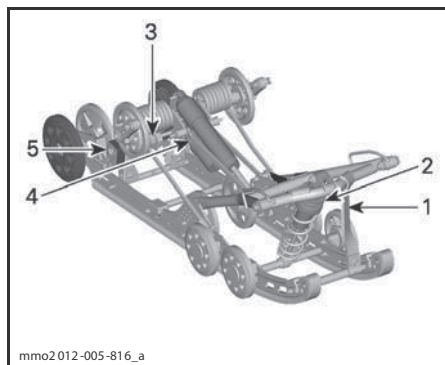

mmo2012-005-816_a

rMOTION — РЕГУЛИРУЕМЫЕ КОМПОНЕНТЫ

1. Ленточный ограничитель
2. Центральная пружина
3. Задняя пружина
4. Задний амортизатор
5. Соединительные блоки (показана правая сторона)

ВНИМАНИЕ Всякий раз после регулировки задней подвески проверяйте и, при необходимости, регулируйте натяжение гусеницы.

Ленточный ограничитель

Изменение длины ленточного ограничителя позволяет изменять вес, приходящийся на центральную пружину при ускорении снегохода, и ограничивать подъём передней подвески снегохода.

Длина ленточного ограничителя также оказывает влияние на длину хода центральной пружины.

ВНИМАНИЕ После изменения длины ленточного ограничителя, необходимо проверить натяжение гусеницы.

ДЕЙСТВИЕ	РЕЗУЛЬТАТ
Увеличение длины ленточного ограничителя	Уменьшение давления лыж при ускорении
	Увеличение хода центральной пружины
	Улучшение демпфирования неровностей
Уменьшение длины ленточного ограничителя	Увеличение давления лыж при ускорении
	Уменьшение хода центральной пружины
	Ухудшение демпфирования неровностей

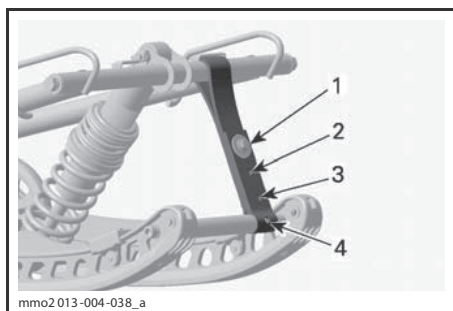

mno2 013-004-038_a

ТИПОВОЙ ВАРИАНТ

1. Позиция 1 (самый длинный, заводская настройка)
2. Положение 2
3. Положение 3
4. Положение 4

ПРИМЕЧАНИЕ: Уменьшение длины ленточного ограничителя может снизить уровень комфорта. Если ощущается слишком большое перераспределение веса, сначала попробуйте скомпенсировать его регулировкой соединительных болтов. Всегда устанавливайте болт ленточного ограничителя как можно ближе к нижнему валу.

При движении по глубокому снегу может возникнуть необходимость в регулировке ленточного ограничителя, а также в перемене позы водителя с целью корректировки угла касания гусеницы с опорной поверхностью. Водитель, имеющий достаточные знания и опыт, всегда сможет подобрать самый оптимальный вариант регулировки с учётом состояния снежного покрова.

В общем случае, более длинный ленточный ограничитель предоставляет возможность наиболее эффективного использования снегохода в глубоком снегу при равнинном рельефе.

Центральная пружина

Регулировка предварительного натяжения центральной пружины оказывает влияние на усилия на руле, управляемость и эффективность демпфирования при проезде неровностей.

Кроме этого, изменяя предварительное натяжение пружины, можно изменять давление передней части гусеницы на снежный покров, что, в свою очередь, оказывает заметное влияние на эксплуатационные характеристики снегохода при движении в глубоком снегу.

ДЕЙСТВИЕ	РЕЗУЛЬТАТ
Увеличение предварительного натяжения	Усилия на руле уменьшаются
	Улучшение демпфирования неровностей
	Облегчается начало движения в глубоком снегу
	Улучшаются эксплуатационные характеристики и управляемость снегохода в глубоком снегу
Уменьшение предварительного натяжения	Усилия на руле увеличиваются
	Ухудшение демпфирования неровностей
	Улучшается управляемость на трассе

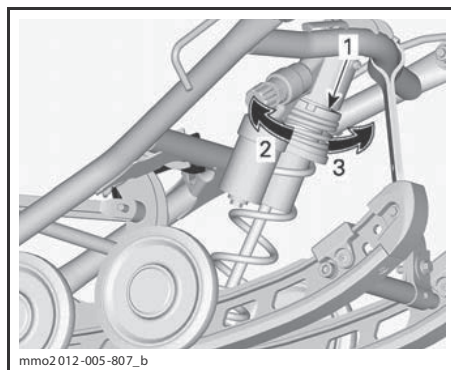

mno2 012-005-807_b

ТИПОВОЙ ВАРИАНТ — РЕГУЛЯТОР КОЛЬЦЕВОГО ТИПА

1. Регулировочное кольцо предварительного натяжения пружины
2. Увеличить предварительный натяг
3. Уменьшить предварительный натяг

ПРИМЕЧАНИЕ: Для регулировки предварительного натяжения с помощью регулировочной муфты используйте приспособление, входящее в комплект возимого инструмента.

Задняя пружина

Величина предварительного натяжения задней пружины оказывает влияние на комфорт движения на снегоходе, высоту посадки водителя, а также позволяет компенсировать нагрузки, возникающие при перевозке грузов.

Кроме этого, различные регулировки предварительного натяжения задней пружины позволяют увеличить или уменьшить вес, приходящийся на переднюю подвеску снегохода. В результате, давление лыж на опорную поверхность также увеличивается или уменьшается. Это позволяет улучшить эксплуатационные качества при движении в глубоком снегу, а также уменьшить или увеличить усилие на руле и тем самым улучшить управляемость снегохода.

Если при движении на снегоходе по самым неровным участкам трассы наблюдаются лишь лёгкие пробои подвески, значит, регулировка узлов подвески выполнена правильно.

ДЕЙСТВИЕ	РЕЗУЛЬТАТ
Увеличение предварительного натяжения	Задняя подвеска становится более жёсткой
	Задняя часть снегохода поднимается
	Улучшение демпфирования неровностей
	Усилия на руле увеличиваются
Уменьшение предварительного натяжения	Задняя подвеска становится более мягкой
	Задняя часть снегохода опускается
	Ухудшение демпфирования неровностей
	Усилия на руле уменьшаются
	Улучшаются эксплуатационные характеристики и управляемость снегохода в глубоком снегу

См. ниже, чтобы определить правильность регулировки предварительного натяжения.

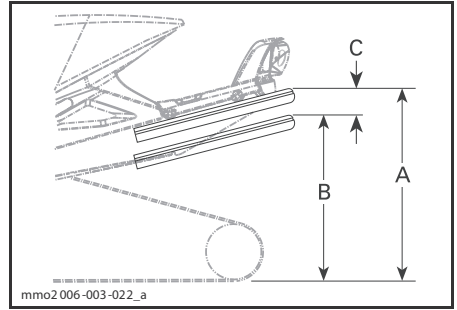

ТИПОВОЙ ВАРИАНТ — ПРАВИЛЬНАЯ РЕГУЛИРОВКА

- A. Подвеска растянута на полный ход
- B. Подвеска сжата под тяжестью водителя, пассажира (-ов) и груза
- C. Разница расстояний «А» и «В», см. табл. ниже

C	ПРИЧИНА, РЕШЕНИЕ
50–75 мм	Регулировка не требуется
Более 75 мм	Слишком мягкая регулировка. Увеличить предварительный натяг
Менее 50 мм	Слишком жёсткая регулировка. Уменьшить предварительный натяг

ПРИМЕЧАНИЕ: Если указанные значения недостижимы с оригинальными пружинами, обращайтесь к авторизованному дилеру Ski-Doо для установки других пружин.

ПОДВЕСКА rMOTION БЕЗ ВЫНОСНОГО РЕГУЛИРОВОЧНОГО ЭЛЕМЕНТА

Для увеличения натяжения пружины, используя специальное приспособление, всегда поворачивайте левый регулировочный кулачок по часовой стрелке, а правый — против часовой стрелки.

▲ Не переставляйте регулировочные кулачки из положения «5» в положение «1» или из положения «1» в положение «5».

▲ ПРЕДОСТЕРЕЖЕНИЕ

Необходимо обеспечить одинаковый предварительный натяг обеих задних пружин. В противном случае поведение снегохода будет непредсказуемым, а подвеска может деформироваться.

Регулировочные кулачки могут занимать одно из пяти положений, положение «1» соответствует самым мягким настройкам.

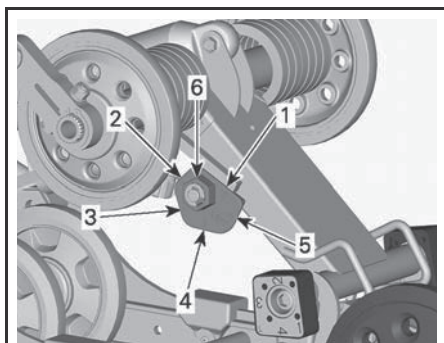

ПОДВЕСКА rMOTION БЕЗ ВЫНОСНОГО РЕГУЛИРОВОЧНОГО ЭЛЕМЕНТА — ЛЕВАЯ СТОРОНА

1. Положение 1
2. Положение 2
3. Положение 3
4. Положение 4
5. Положение 5
6. Регулировочная гайка

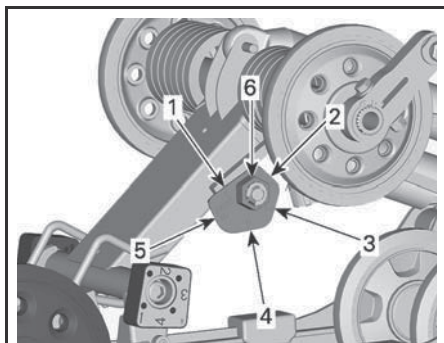

ПОДВЕСКА rMOTION БЕЗ ВЫНОСНОГО РЕГУЛИРОВОЧНОГО ЭЛЕМЕНТА — ПРАВАЯ СТОРОНА

1. Положение 1
2. Положение 2
3. Положение 3
4. Положение 4
5. Положение 5
6. Регулировочная гайка

rMOTION, ОБОРУДОВАННАЯ ВЫНОСНЫМ РЕГУЛИРОВОЧНЫМ ЭЛЕМЕНТОМ

Поворачивайте рукоятку, расположенную с левой стороны, для регулировки предварительного натяжения пружины.

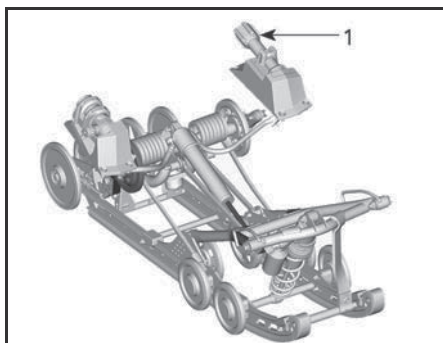

ПОДВЕСКА rMOTION С ВЫНОСНЫМ РЕГУЛИРОВОЧНЫМ ЭЛЕМЕНТОМ

1. Левая рукоятка для регулировки предварительного натяжения пружины

Задний амортизатор

Демпфирование хода сжатия заднего амортизатора

ПРИМЕЧАНИЕ: Демпфирование хода сжатия на низкой и высокой скоростях регулируется одновременно.

Демпфирование хода сжатия на малой скорости определяет реакцию амортизатора при малой скорости перемещения подвески (медленные ходы сжатия, обычно при езде на небольших скоростях).

Демпфирование хода сжатия на высокой скорости определяет реакцию амортизатора при высокой скорости перемещения подвески (быстрые ходы сжатия, обычно при езде на высоких скоростях).

ВРАЩЕНИЕ	ДЕЙСТВИЕ	РЕЗУЛЬТАТ НА КРУПНЫХ И МЕЛКИХ НЕРОВНОСТЯХ
По часовой стрелке	Увеличение усилия демпфирования хода сжатия	Более жёсткое демпфирование сжатия
Против часовой стрелки	Уменьшение усилия демпфирования хода сжатия	Более мягкое демпфирование сжатия

ПОДВЕСКА rMOTION БЕЗ ВЫНОСНОГО РЕГУЛИРОВОЧНОГО ЭЛЕМЕНТА

Чтобы выполнить регулировку, поворачивайте регулятор, расположенный на выносном резервуаре амортизатора, по часовой стрелке для увеличения усилия демпфирования хода сжатия или против часовой стрелки для уменьшения усилия демпфирования хода сжатия.

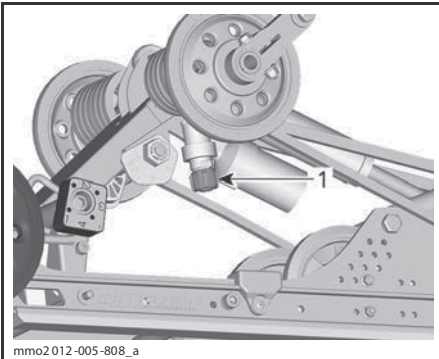

1. Рукоятка для регулирования демпфирования хода сжатия

ПОДВЕСКА rMOTION С ВЫНОСНЫМ РЕГУЛИРОВОЧНЫМ ЭЛЕМЕНТОМ

Поворачивайте рукоятку, расположенную с правой стороны, для регулировки скорости сжатия амортизатора.

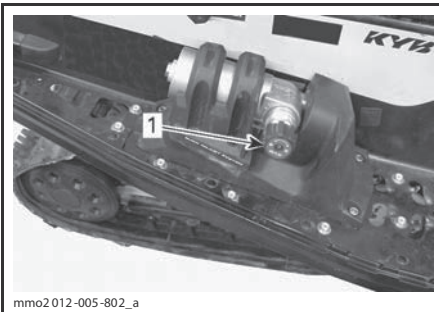

ТИПОВОЙ ВАРИАНТ — rMOTION С ВЫНОСНЫМ РЕГУЛИРОВОЧНЫМ ЭЛЕМЕНТОМ — ПРАВАЯ СТОРОНА

1. Рукоятка для регулировки демпфирования хода сжатия на низкой/высокой скорости

Положение крепления заднего амортизатора

Реализована возможность крепления заднего амортизатора в двух различных положениях: одно для обеспечения высокой производительности, а другое — спортивное.

Заводская настройка, отвечающая ездовым предпочтениям большинства водителей, выполнена для нижнего положения крепления амортизатора (высокая производительность). Использование отверстия для спортивных настроек предлагает дополнительный диапазон более мягких настроек, но все прочие настройки задней подвески должны быть выполнены перед изменением положения крепления заднего амортизатора.

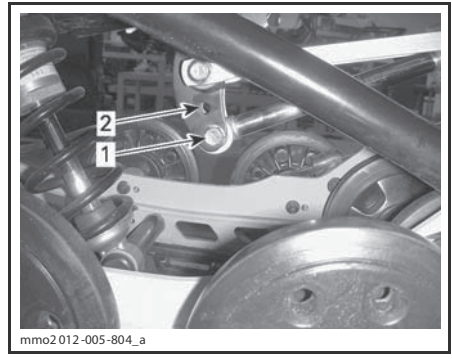

ПОЛОЖЕНИЕ КРЕПЛЕНИЯ ЗАДНЕГО АМОРТИЗАТОРА

1. Положение, при котором обеспечивается высокая производительность
2. Положение, при котором обеспечиваются спортивные настройки

Соединительные блоки

Соединительные блоки оказывают влияние на управляемость снегохода только во время ускорения.

ПРИМЕЧАНИЕ: При выборе настроек с большим номером снижается как уровень комфорта, так и перераспределение веса при ускорении.

Чтобы выполнить регулировку, нажмите кнопку блокировки, расположенную под кулачком, и поверните соединительный блок в необходимое положение.

Установите номер необходимой регулировки напротив резинового упора. Применение инструмента не требуется.

⚠ ПРЕДОСТЕРЕЖЕНИЕ

Оба соединительных блока должны быть установлены в одинаковые положения. В противном случае поведение снегохода будет непредсказуемым, а подвеска может деформироваться.

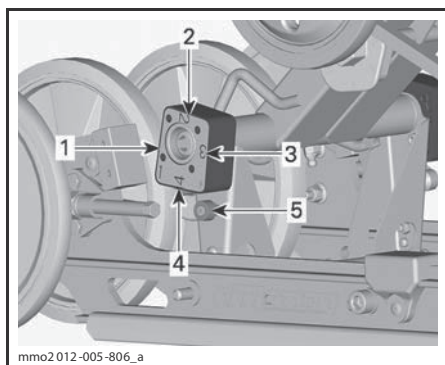

mmo2 012-005-806_a

СОЕДИНИТЕЛЬНЫЙ БЛОК — ВИД СПРАВА
(«R» — ПРАВЫЙ, НАНЕСЕНО НА БЛОКЕ)

1. Положение 1 (минимальное)
2. Положение 2
3. Положение 3
4. Положение 4 (максимальное)
5. Кнопка блокировки

Настройка соединительных блоков

ПОЛОЖЕНИЕ	ИСПОЛЬЗОВАНИЕ
1	Большее поднимание лыж при ускорении — и более высокий уровень комфорта
2	Промежуточная настройка
3	Промежуточная настройка
4	Меньшее поднимание лыж при ускорении — и незначительное снижение уровня комфорта

Регулировки задней подвески (tMotion)

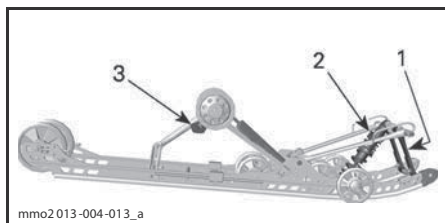

mmo2 013-004-013_a

tMOTION — РЕГУЛИРУЕМЫЕ КОМПОНЕНТЫ

1. Ленточный ограничитель
2. Центральная пружина
3. Задняя пружина

ВНИМАНИЕ Всякий раз после регулировки задней подвески проверяйте и, при необходимости, регулируйте натяжение гусеницы. **Ленточный ограничитель**

Изменение длины ленточного ограничителя позволяет изменять вес, приходящийся на центральную пружину при ускорении снегохода, и ограничивать подъем передней подвески снегохода.

Длина ленточного ограничителя также оказывает влияние на длину хода центральной пружины.

ВНИМАНИЕ После изменения длины ленточного ограничителя, необходимо проверить натяжение гусеницы.

ДЕЙСТВИЕ	РЕЗУЛЬТАТ
Увеличение длины ленточного ограничителя	Уменьшение давления лыж при ускорении
	Увеличение хода центральной пружины
	Улучшение демпфирования неровностей
Уменьшение длины ленточного ограничителя	Увеличение давления лыж при ускорении
	Уменьшение хода центральной пружины
	Ухудшение демпфирования неровностей

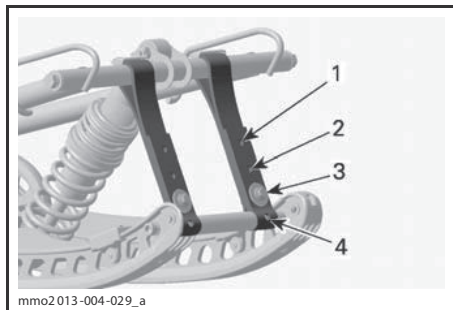

mmo2 013-004-029_a

ТИПОВОЙ ВАРИАНТ

1. Положение 1 (не используется)
2. Положение 2 (наибольшая длина)
3. Положение 3 (заводская настройка)
4. Положение 4

ПРИМЕЧАНИЕ: Уменьшение длины ленточного ограничителя может снизить уровень комфорта. Если ощущается слишком большое перераспределение веса, сначала попробуйте скомпенсировать его регулиров-

кой соединительных блоков. Всегда устанавливайте болт ленточного ограничителя как можно ближе к нижнему валу.

При движении по глубокому снегу может возникнуть необходимость в регулировке ленточного ограничителя, а также в перемене позы водителя с целью корректировки угла касания гусеницы с опорной поверхностью. Водитель, имеющий достаточные знания и опыт, всегда сможет подобрать самый оптимальный вариант регулировки с учётом состояния снежного покрова.

В общем случае, более длинный ленточный ограничитель предоставляет возможность наиболее эффективного использования снегохода в глубоком снегу при равнинном рельефе.

Центральная пружина

Регулировка предварительного натяжения центральной пружины оказывает влияние на усилия на руле, управляемость и эффективность демпфирования при проезде неровностей.

Кроме этого, изменяя предварительное натяжение пружины, можно изменять давление передней части гусеницы на снежный покров, что, в свою очередь, оказывает заметное влияние на эксплуатационные характеристики снегохода при движении в глубоком снегу.

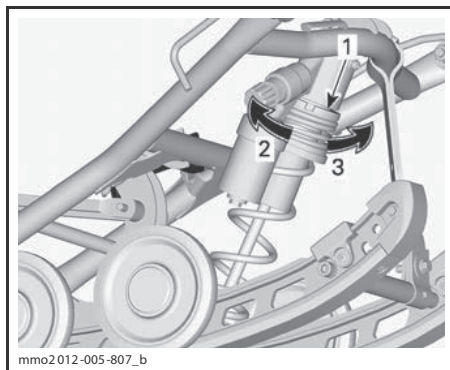

ТИПОВОЙ ВАРИАНТ — РЕГУЛЯТОР КОЛЬЦЕВОГО ТИПА

1. Регулировочное кольцо предварительного натяжения пружины
2. Увеличить предварительный натяг
3. Уменьшить предварительный натяг

ПРИМЕЧАНИЕ: Для регулировки предварительного натяжения с помощью регулировочной муфты используйте приспособление, входящее в комплект возимого инструмента.

Задняя пружина

Величина предварительного натяжения задней пружины оказывает влияние на комфорт движения на снегоходе, высоту посадки водителя, а также позволяет компенсировать нагрузки, возникающие при перевозке грузов.

Кроме этого, различные регулировки предварительного натяжения задней пружины позволяют увеличить или уменьшить вес, приходящийся на переднюю подвеску снегохода. В результате, давление лыж на опорную поверхность также увеличивается или уменьшается. Это позволяет улучшить эксплуатационные качества при движении в глубоком снегу, а также уменьшить или увеличить усилие на руле и тем самым улучшить управляемость снегохода.

Если при движении на снегоходе по самым неровным участкам трассы наблюдаются лишь лёгкие пробои подвески, значит, регулировка узлов подвески выполнена правильно.

ДЕЙСТВИЕ	РЕЗУЛЬТАТ
Увеличение предварительного натяжения	Усилия на руле уменьшаются
	Улучшение демпфирования неровностей
	Облегчается начало движения в глубоком снегу
	Улучшаются эксплуатационные характеристики и управляемость снегохода в глубоком снегу
Уменьшение предварительного натяжения	Усилия на руле увеличиваются
	Ухудшение демпфирования неровностей
	Улучшается управляемость на трассе

ДЕЙСТВИЕ	РЕЗУЛЬТАТ
Увеличение предварительного натяжения	Задняя подвеска становится более жёсткой
	Задняя часть снегохода поднимается
	Улучшение демпфирования неровностей
	Усилия на руле увеличиваются
Уменьшение предварительного натяжения	Задняя подвеска становится более мягкой
	Задняя часть снегохода опускается
	Ухудшение демпфирования неровностей
	Усилия на руле уменьшаются
	Улучшаются эксплуатационные характеристики и управляемость снегохода в глубоком снегу

См. ниже, чтобы определить правильность регулировки предварительного натяжения.

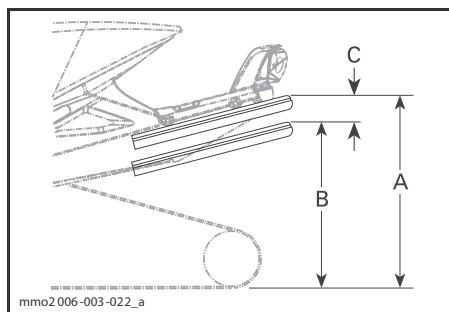

ТИПОВОЙ ВАРИАНТ — ПРАВИЛЬНАЯ РЕГУЛИРОВКА
 А. Подвеска растянута на полный ход
 В. Подвеска сжата под тяжестью водителя, пассажира (-ов) и груза
 С. Разница расстояний «А» и «В», см. табл. ниже

С	ПРИЧИНА, РЕШЕНИЕ
50–75 мм	Регулировка не требуется
Более 75 мм	Слишком мягкая регулировка. Увеличить предварительный натяг
Менее 50 мм	Слишком жёсткая регулировка. Уменьшить предварительный натяг

ПРИМЕЧАНИЕ: Если указанные значения недостижимы с оригинальными пружинами, обратайтесь к авторизованному дилеру Ski-Doo для установки других пружин.

Для увеличения натяжения пружины, используя специальное приспособление, всегда поворачивайте левый регулировочный кулачок по часовой стрелке, а правый — против часовой стрелки.

▲ Не переставляйте регулировочные кулачки из положения «5» в положение «1» или из положения «1» в положение «5».

▲ ПРЕДОСТЕРЕЖЕНИЕ
 Необходимо обеспечить одинаковый предварительный натяг обеих задних пружин. В противном случае поведение снегохода будет непредсказуемым, а подвеска может деформироваться.

Регулировочные кулачки могут занимать одно из пяти положений, положение «1» соответствует самым мягким настройкам.

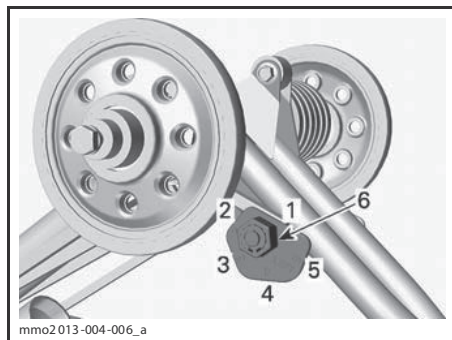

tMOTION — ЛЕВАЯ СТОРОНА

1. Положение 1
2. Положение 2
3. Положение 3
4. Положение 4
5. Положение 5
6. Регулировочная гайка

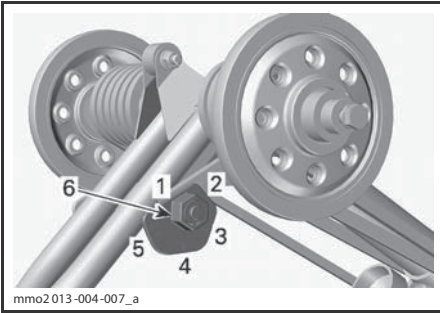

mmo2013-004-007_a

tMOTION — ПРАВАЯ СТОРОНА

1. Положение 1
2. Положение 2
3. Положение 3
4. Положение 4
5. Положение 5
6. Регулировочная гайка

ДЕЙСТВИЕ	РЕЗУЛЬТАТ
Увеличение предварительного натяжения	Задняя подвеска становится более жёсткой
	Задняя часть сногoхода поднимается
	Улучшение демпфирования неровностей
	Усилия на руле увеличиваются
Уменьшение предварительного натяжения	Задняя подвеска становится более мягкой
	Задняя часть сногoхода опускается
	Ухудшение демпфирования неровностей
	Усилия на руле уменьшаются
	Улучшаются эксплуатационные характеристики и управляемость сногoхода в глубоком снегу

Регулировки передней подвески

Лыжи

СЕРИИ RENEGADE BACKCOUNTRY X И SUMMIT

На данных моделях реализована возможность изменения ширины колеи лыж.

Когда регулировочная втулка установлена с внутренней стороны опоры, лыжи находятся в положении, обеспечивающем более узкую колею.

Когда регулировочная втулка установлена с наружной стороны опоры, лыжи оказываются в положении, обеспечивающем более широкую колею.

Чтобы изменить ширину колеи лыж, выполните следующее:

1. Поднимите переднюю часть сногoхода.
2. Выверните болт крепления лыжи.
3. Установите регулировочную втулку в необходимое положение, см. рисунок.

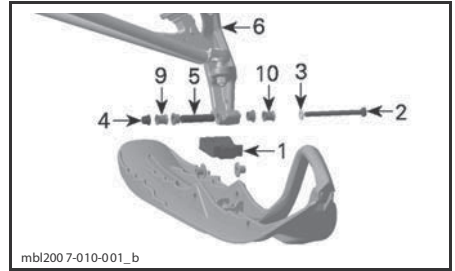

mbl200 7-010-001_b

РАСПОЛОЖЕНИЕ КОМПОНЕНТОВ — ЛЕВАЯ СТОРОНА

1. Упор лыжи
 2. Болт крепления лыжи
 3. Шайба
 4. Гайка
 5. Втулка опоры лыжи (в отверстии опоры лыжи)
 6. Опора лыжи
 9. Регулировочная втулка с внутренней стороны — узкая колея
 10. Регулировочная втулка с наружной стороны — широкая колея
4. Установите остальные компоненты и затяните гайку указанным моментом.

МОМЕНТ ЗАТЯЖКИ БОЛТА КРЕПЛЕНИЯ ЛЫЖИ
(48 ± 6) Н•м

ПРИМЕЧАНИЕ: Убедитесь, что ширина сногoхода не превосходит максимально допустимую ширину, установленную для движения по трассе. Ознакомьтесь с требованиями местного законодательства.

Передние пружины

Преднатяг передних пружин оказывает влияние на жёсткость передней подвески.

Преднатяг передних пружин также оказывает влияние на управляемость.

ВНИМАНИЕ На амортизаторах серии KYB PRO для обеспечения необходимого преднатяга длина пружины в свободном состоянии (лыжи оторваны от земли) не должна превышать 270 мм. Недостаточный преднатяг может стать причиной выпадения упора пружины из амортизатора.

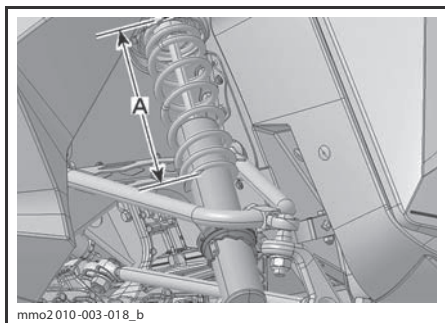

mmo2 010-003-018_b

ТИПОВОЙ ВАРИАНТ

A. Максимум 270 мм, лыжи подняты над землёй

ДЕЙСТВИЕ	РЕЗУЛЬТАТ
Увеличение предварительного натяжения	Более жёсткая передняя подвеска
	Выше передняя часть снегохода
	Более точное управление
	Улучшение демпфирования неровностей
Уменьшение предварительного натяжения	Более мягкая передняя подвеска
	Ниже передняя часть снегохода
	Усилия на руле уменьшаются
	Ухудшение демпфирования неровностей

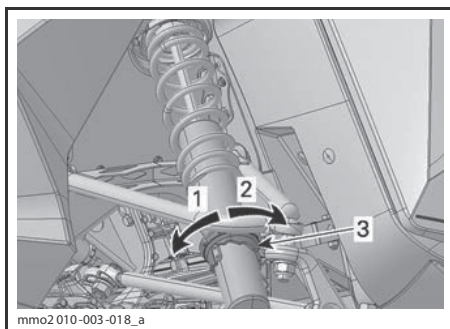

mmo2 010-003-018_a

РЕГУЛЯТОР КУЛАЧКОВОГО ТИПА — АМОРТИЗАТОР MOTION CONTROL

1. Увеличить предварительный натяг
2. Уменьшить предварительный натяг
3. Кулачок регулировки предварительного натяжения пружины

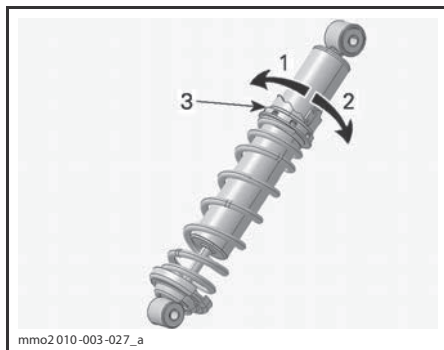

mmo2 010-003-027_a

РЕГУЛЯТОР КУЛАЧКОВОГО ТИПА — АМОРТИЗАТОР HPG

1. Уменьшить предварительный натяг
2. Увеличить предварительный натяг
3. Кулачок регулировки предварительного натяжения пружины

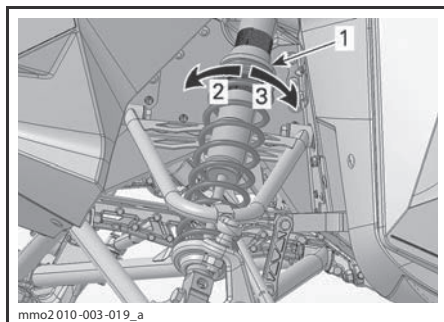

mmo2 010-003-019_a

ТИПОВОЙ ВАРИАНТ — РЕГУЛЯТОР КОЛЬЦЕВОГО ТИПА

1. Регулировочное кольцо предварительного натяжения пружины
2. Увеличить предварительный натяг
3. Уменьшить предварительный натяг

Передний амортизатор

Демпфирование хода отбоя амортизатора ТОЛЬКО HPG PLUS R

Демпфирование хода отбоя определяет реакцию амортизатора при ходе отбоя.

ДЕЙСТВИЕ	РЕЗУЛЬТАТ
Увеличение усилия демпфирования хода отбоя	Более жёсткое демпфирование хода отбоя (более низкая скорость движения штока амортизатора)
Уменьшение усилия демпфирования хода отбоя	Более мягкое демпфирование хода отбоя (более высокая скорость движения штока амортизатора)

ПРИМЕЧАНИЕ: При движении по часто повторяющимся небольшим неровностям («стиральная доска») рекомендуется использовать более мягкое демпфирование хода отбоя.

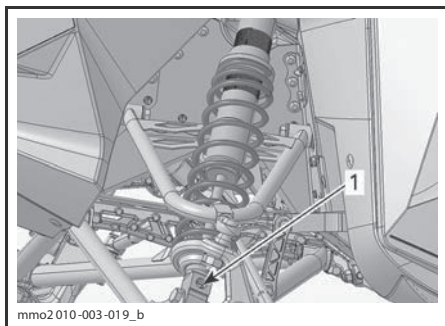

1. Регулятор демпфирования хода отбоя
(рукоятка)

Поворачивайте рукоятку по часовой стрелке, чтобы увеличить усилие демпфирования.

Поворачивайте рукоятку против часовой стрелки, чтобы уменьшить усилие демпфирования.

Советы по настройке подвески снегохода в зависимости от условий эксплуатации

ПРОБЛЕМА	МЕТОДЫ УСТРАНЕНИЯ
«Рысканье» передней подвески	Проверить регулировку лыж – Уменьшите предварительное натяжение пружин передней подвески. – Увеличьте предварительное натяжение центральной пружины. – Уменьшите предварительное натяжение задней пружины.
При движении с постоянной скоростью рулевое управление затруднено	– Уменьшите предварительное натяжение пружин передней подвески. – Увеличьте предварительное натяжение центральной пружины.
Рулевое управление затруднено при ускорении	– Установите соединительные блоки в более низкое положение – Уменьшите предварительное натяжение задней пружины. – Увеличьте длину ленточного ограничителя.
При ускорении или прохождении поворота лыжи снегохода поднимаются слишком высоко	– Установите соединительные блоки в более высокое положение. – Уменьшить длину ленточного ограничителя. – Увеличьте предварительное натяжение задней пружины.
Задняя подвеска кажется слишком жёсткой	– Уменьшите предварительное натяжение задней пружины. – Уменьшите демпфирование сжатия (если предусмотрена такая возможность).
Задняя часть снегохода кажется слишком мягкой	Увеличьте предварительное натяжение задней пружины.
Частые «пробои» задней подвески	– Увеличить демпфирование сжатия (если предусмотрена такая возможность). – Увеличьте предварительное натяжение задней пружины. – Увеличьте предварительное натяжение центральной пружины. – Увеличьте длину ленточного ограничителя. – Увеличить демпфирование сжатия (если предусмотрена такая возможность).
Создается впечатление, что снегоход поворачивается вокруг своего центра	– Уменьшите предварительное натяжение центральной пружины. – Увеличьте предварительное натяжение задней пружины. – Увеличьте предварительное натяжение пружин передней подвески. – Уменьшить длину ленточного ограничителя.
Сильная пробуксовка гусеницы в начале движения.	– Установите соединительные блоки в более низкое положение – Увеличьте длину ленточного ограничителя.

ТРАНСПОРТИРОВКА СНЕГОХОДА

Проверьте плотность затяжки крышек масляного резервуара и топливного бака.

Прицеп с наклоняемой платформой, на котором Вы собираетесь перевозить свою машину, необходимо оборудовать подъёмным механизмом. Как бы просто это не казалось, не загоняйте снегоход на платформу своим ходом. Это часто заканчивается авариями и несчастными случаями. С помощью строп надёжно закрепите снегоход, спереди и сзади, на платформе транспортного средства. Не пренебрегайте креплением даже при перевозке на близкое расстояние. Проверьте надёжность крепления всех приборов и оборудования. Накройте снегоход чехлом, чтобы дорожная грязь не повредила его механизмы.

Оборудование прицепа должно отвечать требованиям, предъявляемым к перевозочным средствам в Вашем регионе. Убедитесь в надёжности буксирной сцепки и цепей, проверьте функционирование тормозов, сигналов поворота и габаритных огней.

ПРЕДОСТЕРЕЖЕНИЕ

Не буксируйте снегоход, направленный в обратном направлении. При буксировке снегохода, направленного в обратном направлении, возможно повреждение и даже отрывание ветрового стекла набегающими потоками воздуха.

***ТЕХНИЧЕСКОЕ
ОБСЛУЖИВАНИЕ***

КОНТРОЛЬНЫЙ ОСМОТР СНЕГОХОДА ПОСЛЕ ОБКАТКИ

Снегоход нуждается в проведении контрольного осмотра после наработки первых 10 моточасов (или после первых 500 километров пробега — в зависимости от того, что наступит раньше). Проведите осмотр у авторизованного дилера Ski-Doo. Проведение контрольного осмотра очень важно — не следует пренебрегать им.

ПРИМЕЧАНИЕ: Контрольный осмотр снегохода после обкатки проводится за счёт владельца.

Мы рекомендуем Вам подтвердить проведение осмотра, заверив его выполнение подписью авторизованного дилера Ski-Doo.

Дата проведение осмотра

Подпись авторизованного дилера

Название дилера

КОНТРОЛЬНЫЙ ОСМОТР СНЕГОХОДА ПОСЛЕ ОБКАТКИ
Проверить состояние системы выпуска отработавших газов и убедиться в отсутствии утечек
Проверить уровень охлаждающей жидкости
Проверить состояние топливопроводов и соединений
Проверить трос привода дроссельной заслонки
Проверить состояние ремня вариатора
Осмотреть ведущий шкив вариатора
Затянуть болт крепления ведущего шкива указанным моментом
Осмотреть ведомый шкив вариатора
Отрегулировать натяжение и отцентровать гусеницу
Замена масла в картере цепной передачи/коробке передач
Отрегулировать приводную цепь
Проверить уровень тормозной жидкости
Проверить состояние тормозного шланга, накладок тормозных колодок и тормозного диска
Проверить состояние рулевого механизма
Проверить состояние лыж и коньков
Проверить состояние передней подвески
Проверьте состояние задней подвески (включая ленточные ограничители и накладки полозьев)

РЕГЛАМЕНТ ТЕХНИЧЕСКОГО ОБСЛУЖИВАНИЯ

Проведение регулярного технического обслуживания снегохода является очень важным фактором для поддержания его в технически исправном и безопасном для эксплуатации состоянии. Своевременное проведение технического обслуживания снегохода является областью ответственности его владельца. Периодически проверяйте техническое состояние снегохода и следуйте указаниям, приведённым в Регламенте технического обслуживания.

Регулярное проведение технического обслуживания в соответствии с Регламентом не исключает необходимость проведения контрольного осмотра снегохода перед поездкой.

ПРЕДОСТЕРЕЖЕНИЕ

Невыполнение или несвоевременное выполнение технического обслуживания снегохода может сделать его эксплуатацию небезопасной.

КАЖДЫЕ 1 500 КМ

Отрегулировать приводную цепь

Проверить уровень масла в картере цепной передачи

КАЖДЫЕ 3000 КМ ИЛИ 1 ГОД (В ЗАВИСИМОСТИ ОТ ТОГО, ЧТО НАСТУПИТ РАНЬШЕ)

Проверить состояние резиновых опор двигателя

Проверить состояние системы выпуска отработавших газов и убедиться в отсутствии утечек

Отрегулировать упор двигателя

Осмотреть и очистить ведущий шкив вариатора

Затянуть болт крепления ведущего шкива указанным моментом

Очистить ведомый шкив вариатора

Отрегулировать натяжение и отцентровать гусеницу

Проверить состояние тормозного шланга, накладок тормозных колодок и тормозного диска

Проверить состояние рулевого механизма

Проверить состояние передней подвески

Проверьте состояние задней подвески (включая ленточные ограничители и накладки полозьев)

Смазать заднюю подвеску (смазывать при эксплуатации в сырую погоду (дождь, лужи))

КАЖДЫЕ 6000 КМ ИЛИ 2 ГОДА (В ЗАВИСИМОСТИ ОТ ТОГО, ЧТО НАСТУПИТ РАНЬШЕ)

Осмотреть сетчатый фильтр топливного насоса и, при необходимости, заменить

Заменить тормозную жидкость

КАЖДЫЕ 6000 КМ ИЛИ 2 ГОДА (В ЗАВИСИМОСТИ ОТ ТОГО, ЧТО НАСТУПИТ РАНЬШЕ)

Проверить трос привода дроссельной заслонки

Очистить и смазать ручной стартер

Заменить перечисленные ниже изношенные части ведущего шкива вариатора: скользящие втулки, уплотнительные кольца и втулку подвижного фланца

КАЖДЫЕ 10 000 КМ ИЛИ 3 ГОДА (В ЗАВИСИМОСТИ ОТ ТОГО, ЧТО НАСТУПИТ РАНЬШЕ)

Заменить свечи зажигания

Осмотреть сетчатый фильтр инжекционного масляного насоса и, при необходимости, очистить его

Заменить перечисленные ниже изношенные части ведущего шкива вариатора: втулку кожуха пружины и направляющие

КАЖДЫЕ 5 ЛЕТ

Заменить охлаждающую жидкость

Замените топливный фильтр, установленный на топливопроводе

ПРОЦЕДУРЫ ТЕХНИЧЕСКОГО ОБСЛУЖИВАНИЯ

В настоящем разделе приведены указания для выполнения основных процедур технического обслуживания. Вы можете сами выполнять эти процедуры при наличии у Вас необходимых инструментов и квалификации механика. В противном случае Вам следует обратиться к авторизованному дилеру Ski-Doo.

Другие важные операции регламента являются более сложными и при их выполнении требуется использование специальных инструментов и приспособлений, поэтому их следует выполнять специалистам дилера Ski-Doo.

⚠ ПРЕДОСТЕРЕЖЕНИЕ

Остановите двигатель, снимите ключ DESS и выполняйте техническое обслуживание, следуя описанным ниже процедурам. Если не выполнять указания по выполнению процедур, то есть вероятность получения травм от горячих или подвижных частей, от системы электрооборудования, химикатов и других опасностей.

⚠ ПРЕДОСТЕРЕЖЕНИЕ

Если в ходе демонтажа/монтажа потребовалось снимать крепёжные элементы (например, самоконтращиеся части и др.), всегда меняйте их на новые.

Воздушный фильтр с двумя воздухозаборниками

Проверка состояния воздушного фильтра

Имеется два воздухозаборника воздушного фильтра по одному с каждой стороны консоли.

Убедитесь, что фильтры предварительной очистки воздуха правильно установлены, не загрязнены и находятся в исправном состоянии.

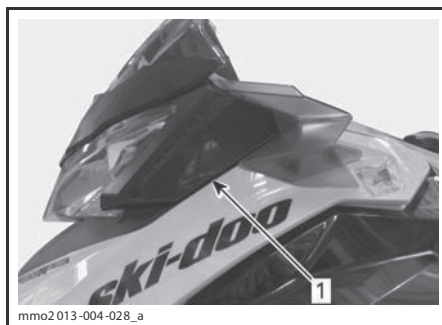

1. Левый воздушный фильтр

Если предфильтр требует очистки или замены, обратитесь к дилеру Ski-Doo.

Охлаждающая жидкость

⚠ ПРЕДОСТЕРЕЖЕНИЕ

Не открывайте крышку расширительного бачка, когда двигатель горячий.

Проверка уровня охлаждающей жидкости

Проверять уровень охлаждающей жидкости следует при комнатной температуре и снятой крышке расширительного бачка. При этом уровень жидкости должен располагаться вровень с меткой нижнего уровня на расширительном бачке (холодный двигатель).

ПРИМЕЧАНИЕ: При низкой температуре уровень охлаждающей жидкости может быть чуть ниже метки на стенке бачка.

При необходимости доливки или полной замены охлаждающей жидкости обратитесь к дилеру Ski-Doo.

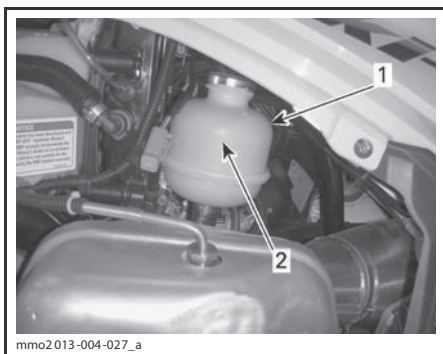

ТИПОВОЙ ВАРИАНТ

1. Расширительный бачок
2. Метка «COLD LEVEL»

Рекомендуемая охлаждающая жидкость

Используйте антифриз на основе этиленгликоля с содержанием ингибиторов коррозии, специально предназначенных для двигателей внутреннего сгорания из алюминия.

Система охлаждения должна быть заполнена готовой охлаждающей жидкостью BRP (P/N 219 700 362) или смесью дистиллированной воды и антифриза (50% дистиллированной воды, 50% антифриза).

Система выпуска отработавших газов

Проверка системы выпуска отработавших газов

Выхлопная труба глушителя должна располагаться по центру отверстия в нижнем поддоне. Труба не должна иметь коррозионных повреждений и неплотностей в соединениях. Проверьте надёжность крепления трубы.

Проверьте состояние крепёжных пружин, замените их в случае необходимости.

Система выпуска предназначена для снижения уровня шума работающего двигателя и улучшения его мощностных характеристик. В некоторых странах внесение изменений в конструкцию выхлопной системы запрещено законом.

ВНИМАНИЕ Отсутствие какого-либо компонента системы выпуска, конструктивные изменения или повреждения деталей могут стать причиной для серьёзных поломок двигателя.

Свечи зажигания

Проверка состояния или замена свечей зажигания должны выполняться авторизованным дилером Ski-Doo.

Упор двигателя

Регулировка упора двигателя

Упор двигателя находится на левой передней опоре двигателя, перед ведущим шкивом.

1. Снимите ключ DESS с контактного устройства.
2. Снимите левую боковую панель, см. раздел «ОРГАНЫ УПРАВЛЕНИЯ, ПРИБОРЫ, ОБОРУДОВАНИЕ».
3. Снимите защитный кожух ремня вариатора, см. «СНЯТИЕ ЗАЩИТНОГО КОЖУХА РЕМНЯ ВАРИАТОРА» в разделе «ОРГАНЫ УПРАВЛЕНИЯ, ПРИБОРЫ, ОБОРУДОВАНИЕ».
4. Ослабьте три болта крепления упора к опоре двигателя, чтобы появилась возможность его перемещения в вертикальной плоскости (0,5–1 оборот).

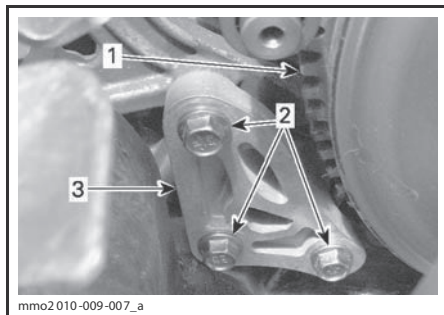

1. Ведущий шкив
 2. Болты упора двигателя
 3. Упор двигателя
5. Вставьте щуп (0,5 мм) в отверстие упора (см. рисунок).

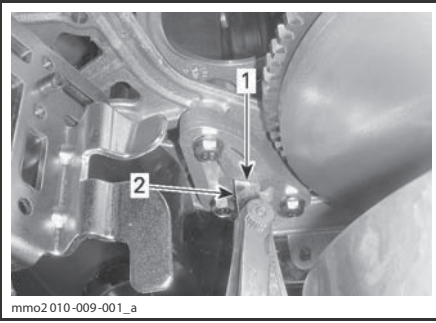

1. Отверстие
2. Щуп

6. Вставьте щуп между упором двигателя и резиновым ограничителем (на двигателе).

ПРИМЕЧАНИЕ: Не вставляйте щуп слишком глубоко, так как он пройдёт над выпуклостью, расположенной на поверхности резинового ограничителя, что внесёт погрешность в регулировку. См. рисунок.

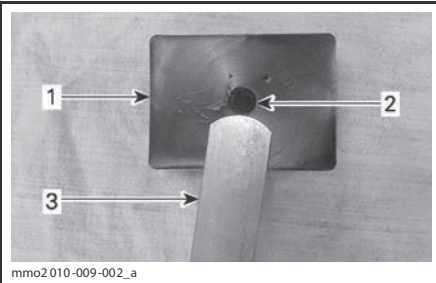

1. Резиновый ограничитель
2. Выпуклость
3. Щуп

7. В указанной на рисунке последовательности затяните болты моментом (10 ± 2) Н•м, будьте осторожны не зажмите щуп.

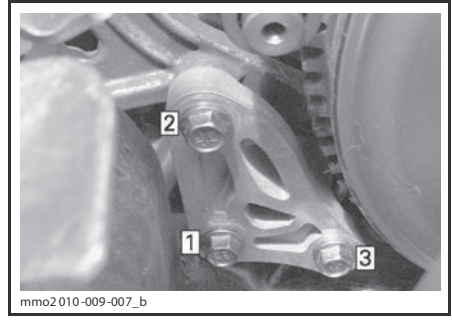

ПОСЛЕДОВАТЕЛЬНОСТЬ ЗАТЯЖКИ

ВНИМАНИЕ Если болты или упор установлены неверно, возможно серьёзное повреждение ведущего шкива.

Тормозная жидкость

Рекомендуемая жидкость

Пользуйтесь тормозной жидкостью DOT 4 из герметичной упаковки. Жидкость в открытой упаковке может быть засорена или могла впитать влагу из воздуха.

⚠ ПРЕДОСТЕРЕЖЕНИЕ

Пользуйтесь тормозной жидкостью DOT 4 из герметичной упаковки. Во избежание серьёзного повреждения тормозной системы запрещается использование тормозных жидкостей, не рекомендуемых типов, также запрещается смешивать разные типы жидкости для пополнения бачка.

ВНИМАНИЕ Тормозная жидкость может повредить окрашенные или пластиковые поверхности. Соблюдайте осторожность. Если жидкость пролилась, тщательно промойте это место водой.

Проверка уровня тормозной жидкости

ВНИМАНИЕ Во время проверки уровней эксплуатационных жидкостей снегоход должен стоять на ровной горизонтальной площадке.

Проверьте уровень тормозной жидкости (DOT 4) в бачке. При необходимости долейте тормозную жидкость.

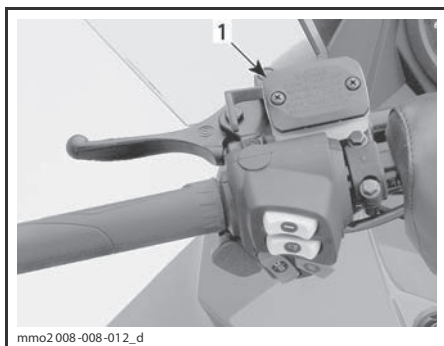

mмо2 008-008-012_d

ТИПОВОЙ ВАРИАНТ

1. Тормозной бачок

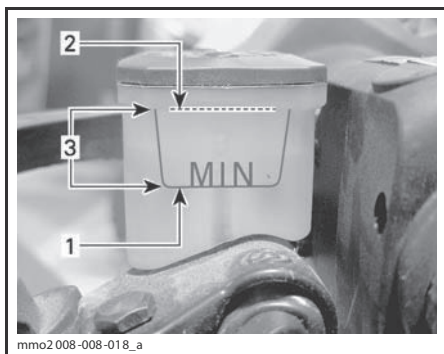

mмо2 008-008-018_a

- 1. Минимум
- 2. Максимум
- 3. Рабочий диапазон

▲ ОСТОРОЖНО Избегайте попадания тормозной жидкости на кожу или в глаза — это может вызвать опасные ожоги. В случае контакта с кожей, тщательно промойте это место. В случае попадания в глаза, немедленно промывайте глаза большим количеством воды на протяжении минимум 10 минут, и как можно скорее обратитесь к врачу.

Масло в картере цепной передачи

Рекомендуемое масло для картера цепной передачи

РЕКОМЕНДУЕМОЕ МАСЛО ДЛЯ КАРТЕРА ЦЕПНОЙ ПЕРЕДАЧИ

XPS SYNTHETIC CHAINCASE OIL (P/N 413 803 300)

ВНИМАНИЕ Цепная передача снегохода сконструирована и прошла эксплуатационные испытания с использованием масла XPS™ Synthetic chaincase oil. Компания BRP настоятельно рекомендует на протяжении всего срока эксплуатации использовать масло XPS Synthetic chaincase oil. Повреждения, вызванные использованием масла, которое не рекомендовано для данной цепной передачи, не будут устраняться в рамках гарантийного обслуживания.

Доступ к картеру цепной передачи

Откройте правую боковую панель, см. раздел «ОРГАНЫ УПРАВЛЕНИЯ, ПРИБОРЫ, ОБОРУДОВАНИЕ».

Проверка уровня масла в картере цепной передачи

Установите снегоход на горизонтальную поверхность. Для проверки уровня масла отверните контрольную пробку на левой стороне картера цепной передачи.

Уровень масла должен доходить до нижней части отверстия.

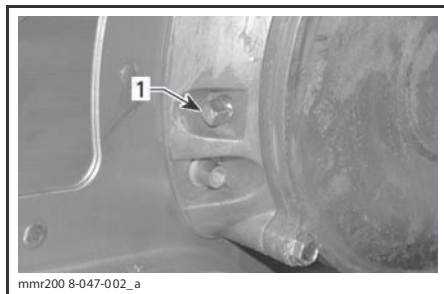

mmm200 8-047-002_a

1. Магнитная пробка контрольного отверстия

ПРИМЕЧАНИЕ: Наличие металлических частиц на поверхности магнитной пробки не является признаком неисправности. При обнаружении крупных металлических частиц снимите крышку картера цепной передачи и осмотрите её компоненты.

Удалите металлические частицы с магнитной пробки.

Долив масла в картер цепной передачи

Снимите магнитную пробку контрольного отверстия. Снимите крышку заливной горловины картера цепной передачи.

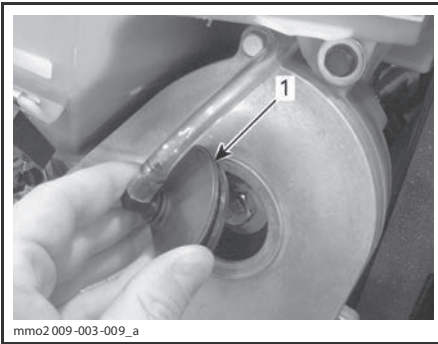

1. Крышка заливной горловины

Доливайте масло в картер цепной передачи через заливное отверстие, пока масло не начнёт вытекать через контрольное отверстие.

Установите пробку контрольного отверстия на место и затяните её указанным моментом.

МОМЕНТ ЗАТЯЖКИ ПРОБКИ КОНТРОЛЬНОГО ОТВЕРСТИЯ
(6 ± 1) Н·м

Установите на место пробку отверстия для заливки масла.

Приводная цепь

Доступ к картеру цепной передачи

Откройте правую боковую панель, см. раздел «ОРГАНЫ УПРАВЛЕНИЯ, ПРИБОРЫ, ОБОРУДОВАНИЕ».

Регулировка натяжения цепи

1. Снимите глушитель, см. «СИСТЕМА ВЫПУСКА ОТРАБОТАВШИХ ГАЗОВ» в текущем разделе.
2. Отверните контргайку натяжителя на несколько оборотов.

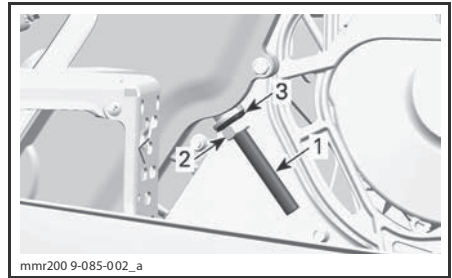

1. Регулировочный винт натяжения цепи
2. Контргайка
3. Уплотнительная шайба

3. Отверните регулировочный винт натяжителя на несколько оборотов.
4. Отведите уплотнительную шайбу назад.
5. При необходимости очистите резьбовую часть регулировочного винта.

ВНИМАНИЕ Чтобы обеспечить возможность точной регулировки, резьбовая часть регулировочного винта натяжителя должна быть чистой.

6. Затяните регулировочный винт натяжителя от руки.

ПРИМЕЧАНИЕ: Заворачивайте регулировочный винт, пока рука не встретит ощутимое сопротивление.

7. Зафиксируйте регулировочный винт натяжения цепи и затяните контргайку указанным моментом.

ПРОВЕРЬТЕ МОМЕНТ ЗАТЯЖКИ СТОПОРНОЙ ГАЙКИ
(36 ± 3) Н·м

8. Установите глушитель.

Ремень вариатора

Проверка ремня вариатора

Осмотрите ремень вариатора. Ремень не должен иметь трещин, потёртостей, признаков ненормального износа (неравномерный или односторонний износ, отсутствие внутренних зубцов, разрывы нитей армирующего корда и т. д.). Возможные причины ненормального износа: неправильная установка шкивов вариатора, трогание снегохода при излишне высоких оборотах двигателя, когда гусеничная лента приморожена, начало движения до прогрева двигателя, наличие задиров или загрязнение рабочих поверхностей шкивов, попадание масла на ремень или остаточные деформации запасного ремня. Обратитесь к авторизованному дилеру Ski-Doo.

Замена ремня вариатора

Снятие ремня вариатора

1. Снимите колпачок шнура безопасности (ключ DESS) с контактного устройства.
2. Снимите защитный кожух ремня вариатора, см. раздел «ОРГАНЫ УПРАВЛЕНИЯ, ПРИБОРЫ, ОБОРУДОВАНИЕ».
3. Чтобы развести фланцы ведомого шкива, вставьте специальное приспособление, входящее в комплект возимого инструмента, в резьбовое отверстие регулировочной муфты (см. рисунок).

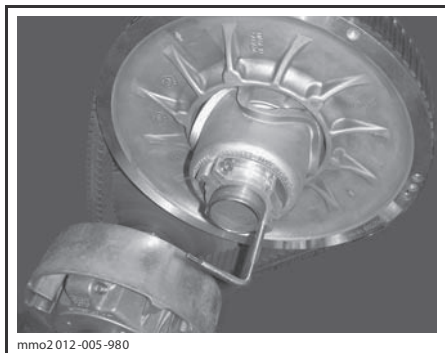

mмо2 012-005-980

ПРИСПОСОБЛЕНИЕ ДЛЯ РАЗВЕДЕНИЯ ШКИВА ВСТАВЛЕНО В РЕГУЛИРОВОЧНУЮ МУФТУ

4. Заворачивая приспособление, разведите фланцы ведомого шкива.
5. Перетащив ремень через верхний край, снимите его сначала с ведомого, а затем ведущего шкивов.

Установка ремня вариатора

1. При необходимости разведите половинки ведомого шкива, см. «СНЯТИЕ РЕМНЯ ВАРИАТОРА».
2. Наденьте ремень сначала на ведущий, а затем на ведомый шкивы вариатора.

ВНИМАНИЕ Во избежание разрыва или повреждения корда ремня запрещается применять усилие или какие-либо рычаги для установки ремня на место.

ПРИМЕЧАНИЕ: Максимальный срок службы ремня достигается, если ремень установлен таким образом, что стрелки, нанесённые на нем, совпадают с направлением его рабочего движения.

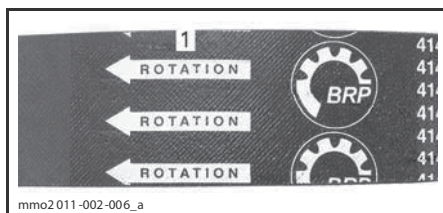

1. Стрелки, указывающие направления рабочего движения ремня
3. Выверните и снимите приспособление для разведения ведомого шкива.
4. Несколько раз проверните ведомый шкив, чтобы ремень занял правильное положение между половинками.
5. Если установлен новый ремень, произведите регулировку ремня по высоте. См. «РЕГУЛИРОВКА РЕМНЯ ВАРИАТОРА ПО ВЫСОТЕ».
6. Установите защитный кожух ремня вариатора, см. раздел «ОРГАНЫ УПРАВЛЕНИЯ, ПРИБОРЫ, ОБОРУДОВАНИЕ».
7. Закройте боковую панель, см. раздел «ОРГАНЫ УПРАВЛЕНИЯ, ПРИБОРЫ, ОБОРУДОВАНИЕ».

Регулировка ремня вариатора по высоте

После установки нового ремня вариатора необходимо проверить его регулировку по высоте.

Регулировка ремня вариатора по высоте осуществляется в следующей последовательности:

1. Снимите колпачок шнура безопасности (ключ DESS) с контактного устройства.
2. Снимите защитный кожух ремня вариатора.
3. Отпустите фиксирующий винт.

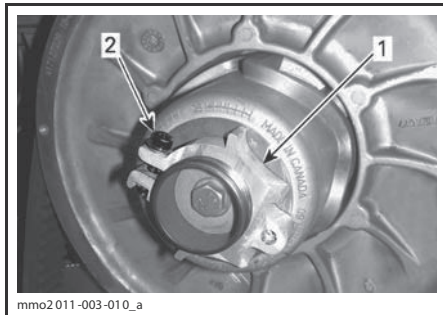

mмо2 011-003-010_a

1. Регулировочная муфта
2. Фиксирующий винт

4. Используя специальное приспособление для регулировки подвески, входящее в комплект возимого инструмента, поворачивайте регулировочную муфту на четверть оборота за раз, после чего проворачивайте ведомый шкив, чтобы ремень занял правильное положение между его половинками.

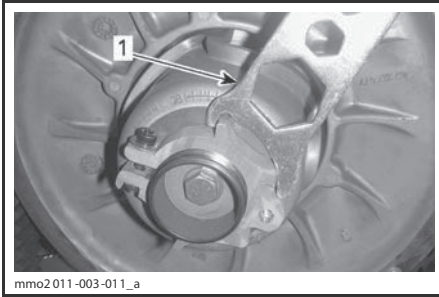

1. Приспособление для регулировки

ПРИМЕЧАНИЕ: Регулировочная муфта имеет левую резьбу.

Повторяйте шаг 4, пока нижние поверхности канавок внешней зубчатой поверхности ремня вариатора не совпадут с краем ведомого шкива.

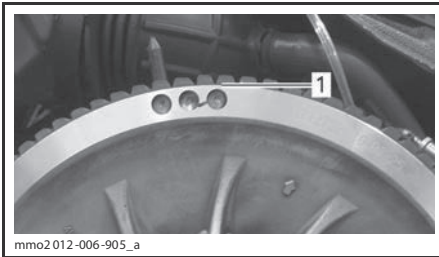

ТИПОВОЙ ВАРИАНТ — ПРЕДВАРИТЕЛЬНАЯ РЕГУЛИРОВКА

1. Нижние поверхности канавок ремня вариатора ровень с краем ведомого шкива

ПРИМЕЧАНИЕ: Вращение регулировочной муфты против часовой стрелки приводит к опусканию наружной поверхности ремня вариатора относительно края шкива. И наоборот, при вращении регулятора по часовой стрелке поверхность ремня поднимается.

5. Надёжно затяните фиксирующий винт. По возможности затяните винт указанным моментом, используя динамометрический ключ.

МОМЕНТ ЗАТЯЖКИ	
Фиксирующий винт	(5,5 ± 0,5) Н·м

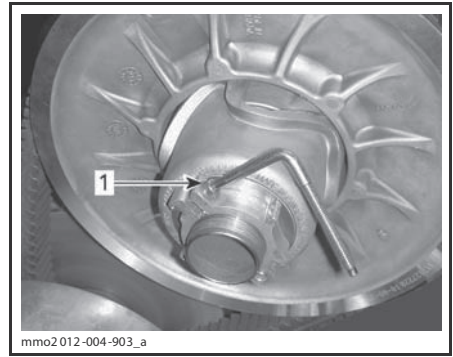

ТИПОВОЙ ВАРИАНТ

1. Фиксирующий винт

6. Установите защитный кожух ремня вариатора.

7. Установите боковую панель.

ПРИМЕЧАНИЕ: Данные регулировки являются предварительными, но, как правило, подходят для всех моделей и типов ремней. В некоторых случаях, при запуске двигателя, снегоход может «ползти» — это указывает на то, что ремень перетянут.

Если снегоход «ползёт», произведите повторную регулировку ремня вариатора, опустив его внешнюю поверхность относительно края ведомого шкива. При необходимости повторяйте регулировку, пока движение снегохода не прекратится.

Включение передачи заднего хода

ПРИМЕЧАНИЕ: Если внешняя поверхность ремня находится слишком высоко над краем ведомого шкива, передача заднего хода может не включаться. Если включение передачи заднего хода не происходит правильно, убедитесь в правильной регулировке ремня вариатора. При необходимости опустите внешнюю поверхность ремня относительно края ведомого шкива вариатора.

Ведущий шкив

Регулировка ведущего шкива вариатора

⚠ ПРЕДОСТЕРЕЖЕНИЕ

Прежде чем приступить к выполнению каких-либо регулировок, снимите колпачок шнура безопасности с контактного устройства выключателя двигателя. Для выполнения регулировки выберите безопасное место вдали от снегоходных трасс.

Заводская регулировка ведущего шкива обеспечивает передачу максимальной мощности двигателя при заданной частоте вращения коленчатого вала. Под действием различных факторов (температура воздуха, атмосферное давление, высота над уровнем моря) обороты двигателя могут измениться, что вызовет изменение динамических и других эксплуатационных характеристик снегохода.

Конструкция ведущего шкива позволяет согласовать работу вариатора с характеристиками двигателя, чтобы он мог развивать максимальную мощность в широком диапазоне скоростей.

Регулировочными винтами необходимо добиться того, чтобы фактические максимальные обороты двигателя соответствовали оборотам максимальной мощности двигателя.

ДВИГАТЕЛЬ	ЧАСТОТА ВРАЩЕНИЯ КОЛЕНЧАТОГО ВАЛА, ПРИ КОТОРОЙ РАЗВИВАЕТСЯ МАКС. МОЩНОСТЬ, об/мин
600 HO E-TEC	8100 ± 100
800R E-TEC	7900 ± 100

ПРИМЕЧАНИЕ: Для измерения частоты вращения коленчатого вала пользуйтесь цифровым тахометром высокого класса точности.

ПРИМЕЧАНИЕ: Описываемая ниже регулировка влияет на работу двигателя только на высокой частоте вращения коленчатого вала.

Имеется шесть положений, обозначенных цифрами от 1 до 6.

Регулировочные болты могут занимать одно из 6 различных положений, которые определяются цифрами, нанесёнными на их головках.

Текущая настройка определяется цифрой на головке болта, совпадающей с меткой на шкиве.

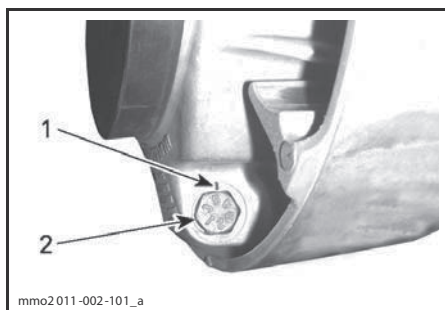

НАСТРОЙКА ШКИВА

1. Метка
2. Цифра

Изменение регулировки в соседнее положение приводит к изменению максимальной частоты вращения примерно на 200 об/мин.

Чем больше номер позиции регулировочного винта, тем более высокие обороты развивает двигатель, и наоборот.

Пример:

Регулировочный болт повернут из положения «4» в положение «6» — максимальная частота вращения коленчатого вала двигателя увеличится на 400 об/мин.

Последовательность действий

Отпустите контргайку, чтобы частично вытянуть регулировочный болт из крышки и переставить его в требуемое положение. Запрещается полностью отворачивать контргайку.

Установите все 3 регулировочных болта в одинаковое положение.

Затяните контргайки крутящим моментом (10 ± 2) Н•м.

ВНИМАНИЕ Запрещается полностью вынимать калибровочный болт во избежание выпадения внутренних шайб. Все три регулировочных болта ведущего шкива должны быть установлены в одинаковое положение.

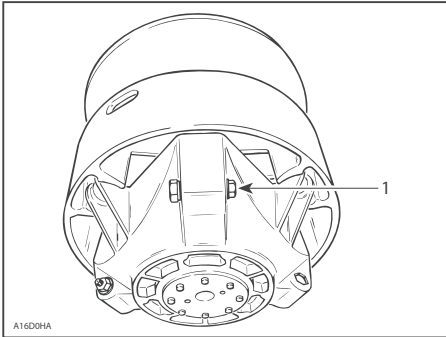

A16D00HA

ТИПОВОЙ ВАРИАНТ

1. Ослабьте настолько, чтобы повернуть калибровочный болт

⚠ ПРЕДОСТЕРЕЖЕНИЕ

Разборка и модификация ведущего шкива ЗАПРЕЩЕНЫ.

Неправильно собранный или самостоятельно переделанный шкив может внезапно разрушиться от напряжений, возникающих при передаче большого крутящего момента.

Ремонт и техническое обслуживание ведущего шкива должен выполнять только авторизованный дилер Ski-Doo. Неквалифицированное обслуживание отрицательно сказывается на ходовых свойствах и приводит к снижению ресурса приводного ремня. Соблюдайте регламент технического обслуживания снегохода.

⚠ ПРЕДОСТЕРЕЖЕНИЕ

Не допускается работа двигателя:

- со снятым кожухом ремня вариатора и щитками;
 - с открытыми и/или снятыми капотом или боковыми панелями.
- ЗАПРЕЩАЕТСЯ** выполнять регулировки подвижных частей при работающем двигателе.

Гусеница

Состояние гусеницы

⚠ ПРЕДОСТЕРЕЖЕНИЕ

Перед началом операций по регулировке и техническому обслуживанию снегохода снимите колпачок шнура безопасности (если не требуется иное) с контактного устройства выключателя двигателя. Для выполнения регулировки выберите безопасное место вдали от снегоходных трасс.

Снимите колпачок шнура безопасности (ключ DESS) с контактного устройства.

Поднимите заднюю часть снегохода и поставьте её на широкую опору с отражательным щитком. Не запуская двигатель, вручную проверните гусеницу и проверьте её состояние. При обнаружении повреждений, порезов, обнажения корда, отсутствия или повреждения направляющих обратитесь к авторизованному дилеру Ski-Doo.

СНЕГОХОДЫ, ОБОРУДОВАННЫЕ ИЗДЕЛИЯМИ, УЛУЧШАЮЩИМИ СЦЕПЛЕНИЕ С ОПОРНОЙ ПОВЕРХНОСТЬЮ

Если ваш снегоход оборудован одобренной компанией BRP шипованной гусеницей, ВЫПОЛНЯЙТЕ ПРОВЕРКУ ЕЁ СОСТОЯНИЯ ПЕРЕД КАЖДОЙ ПОЕЗДКОЙ.

Гусеница не должна иметь:

- проколов;
- разрывов и следов износа (в частности, вокруг отверстий);
- сломанных и изношенных грунтозацепов с обнажёнными стержнями;
- расслоений резины;
- сломанных стержней;
- сломанных шипов (шипованная гусеница);
- погнутых шипов (шипованная гусеница);
- утерянных шипов;
- шипов, оторванных от гусеницы;
- утерянных направляющих гребней;
- также убедитесь, что гайки крепления шипов затянуты указанным моментом.

На самостоятельно шипованных гусеницах немедленно замените сломанные или повреждённые шипы.

Если замечены признаки разрушения гусеницы, необходимо незамедлительно заменить её.

В сомнительных случаях обратитесь за советом к дилеру.

⚠ ПРЕДОСТЕРЕЖЕНИЕ

Эксплуатация снегохода с повреждённой гусеницей или поломанными шипами опасна потерей контроля над снегоходом.

Более подробная информация об изделиях, улучшающих сцепление с опорной поверхностью, приведена в главе «ИЗДЕЛИЯ, УЛУЧШАЮЩИЕ СЦЕПЛЕНИЕ С ОПОРНОЙ ПОВЕРХНОСТЬЮ» в разделе «ИНФОРМАЦИЯ ПО БЕЗОПАСНОСТИ».

Натяжение и центровка гусеницы

ПРИМЕЧАНИЕ: Операции регулирования натяжения и выравнивания гусеничной ленты являются взаимосвязанными. Обе регулировки должны производиться одновременно.

⚠ ПРЕДОСТЕРЕЖЕНИЕ

Во избежание серьёзных травм и увечий:

- НЕ СТОЙТЕ позади или рядом с вращающейся гусеницей;
- если есть необходимость в проворачивании гусеницы, устанавливайте заднюю часть снегохода на опору с широким основанием и отражательным щитком;
- гусеницу, поднятую над опорной поверхностью, проворачивайте только на малой скорости.

Под действием центробежной силы посторонние предметы, повреждённые или ослабленные шипы, повреждённые участки гусеницы или вся гусеница могут вылететь из рамы со значительной силой, что может стать причиной увечья ноги или других серьёзных травм.

Проверка натяжения гусеницы

ПРИМЕЧАНИЕ: Перед регулировкой натяжения гусеничной ленты совершите пробы на снегоходе по снежному покрову в течение 15–20 минут.

1. Снимите колпачок шнура безопасности (ключ DESS) с контактного устройства.
2. Поднимите заднюю часть снегохода и установите на опору с широким основанием, чтобы гусеница не касалась опорной поверхности.

⚠ ОСТОРОЖНО Практикуйте правильную технику подъёма, преимущественно используйте силу ног. Не поднимайте заднюю часть снегохода, если у Вас для этого недостаточно сил.

3. Задняя подвеска должна находиться в свободном состоянии.
4. Используйте специальный инструмент (TENSIO METER (P/N 414 348 200)).



5. С помощью нижнего кольца инструмента для измерения натяжения задайте величину прогиба в интервале от 30 до 35 мм.



УСТАНОВКА ВЕЛИЧИНЫ ПРОГИБА

1. Нижнее кольцо установлено в положение, соответствующее техническим характеристикам
6. Установите верхнее кольцо инструмента в положение, соответствующее усилию 0 кгс.
7. Установите инструмент для измерения натяжения на гусеницу посередине между передними и задними направляющими катками.
8. Нажмите на инструмент вниз, чтобы нижнее кольцо оказалось на одном уровне с нижней частью накладки опорного полоза.

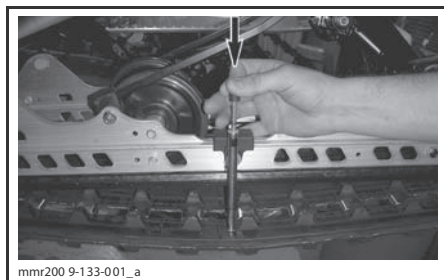

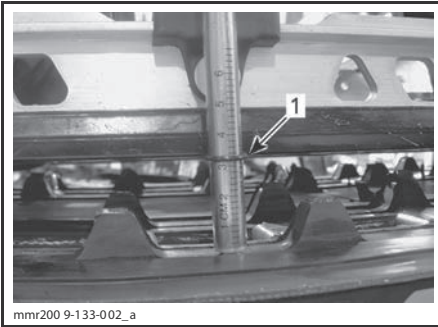

1. Нижнее кольцо инструмента на одном уровне с нижней частью накладки опорного полоза

9. Считайте величину нагрузки, зафиксированную с помощью верхнего кольца инструмента.



СЧИТЫВАНИЕ ЗНАЧЕНИЯ НАГРУЗКИ

1. Верхнее кольцо

10. Полученное значение должно соответствовать данным, приведённым в расположенной ниже таблице.

РЕГУЛИРОВКА НАТЯЖЕНИЯ ГУСЕНИЦЫ	
Установка величины прогиба гусеницы	30–35 мм
Полученное значение нагрузки	7,3 кг

11. Если полученное значение не соответствует данным, приведённым в таблице, отрегулируйте натяжение гусеницы. Более подробная информация приведена в параграфе «РЕГУЛИРОВКА НАТЯЖЕНИЯ ГУСЕНИЦЫ».

Регулировка натяжения гусеницы

1. Снимите колпачок шнура безопасности (ключ DESS) с контактного устройства.
2. Снимите колпачки задних катков (если установлены).

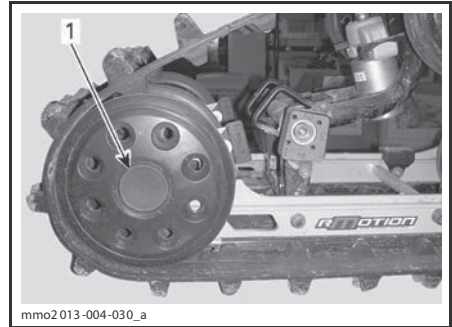

tMOTION

1. Колпачок правого заднего направляющего катка

3. Ослабьте болты крепления задних направляющих катков.

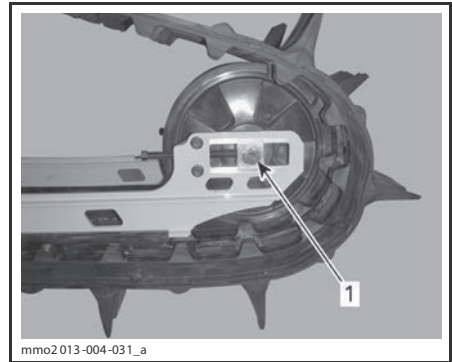

tMOTION

1. Болт левого заднего направляющего катка

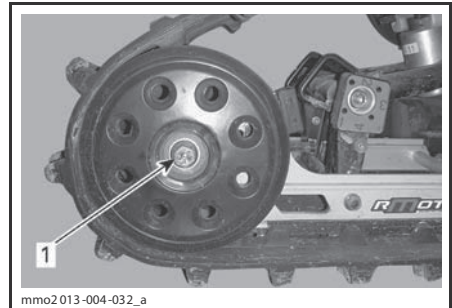

tMOTION

1. Болт крепления правого заднего направляющего катка

4. Вращением регулировочных болтов установите требуемое натяжение гусеницы.

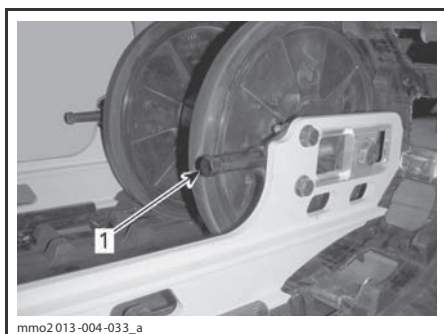

mmo2 013-004-033_a

tMOTION

1. Левый регулировочный винт

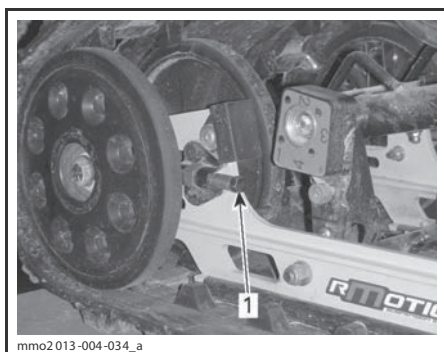

mmo2 013-004-034_a

tMOTION

1. Правый регулировочный болт

5. Если Вам не удастся правильно отрегулировать натяжение гусеничной ленты, обратитесь к дилеру Ski-Doo.
6. Затяните крепёжные болты указанным моментом.

МОМЕНТ ЗАТЯЖКИ	
Болт крепления направляющего катка	(48 ± 6) Н•м

7. Проверьте центровку гусеницы, как описано ниже.

Центровка гусеничной ленты

⚠ ПРЕДОСТЕРЕЖЕНИЕ

Перед проверкой положения гусеницы убедитесь в отсутствии в ней посторонних предметов, которые могут вылететь при включении двигателя. Следите, чтобы руки, ноги, инструмент или одежда не оказались захвачены вращающимися деталями. Поднимите и поставьте снегоход на опору с широким основанием и отражательным щитком. Убедитесь в отсутствии людей поблизости и позади снегохода. Не проворачивайте гусеницу на высокой скорости.

Из быстро вращающейся гусеницы под действием центробежной силы могут неожиданно вылететь сломанные шипы, звенья гусеницы или какие-то посторонние предметы, которые способны нанести травмы ногам и другим частям тела.

1. Поднимите заднюю часть снегохода и установите на опору с широким основанием, чтобы гусеница не касалась опорной поверхности.

⚠ ОСТОРОЖНО Практикуйте правильную технику подъёма, преимущественно используйте силу ног. Не поднимайте заднюю часть снегохода, если у Вас для этого недостаточно сил.

2. Пустите двигатель и слегка нажмите на рычаг дроссельной заслонки, чтобы гусеничная лента начала медленно вращаться. Длительность работы гусеницы в таком режиме не должна превышать 20-ти секунд.
3. Проверьте симметричность положения гусеничной ленты относительно накладок полозьев: расстояние между полозьями и направляющими гребнями гусеничной ленты должно быть одинаковым с обеих сторон.

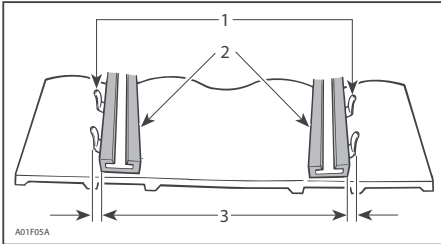

1. Направляющие гребни
2. Накладки полозьев
3. Одинаковое расстояние с обеих сторон

4. Для регулировки центровки гусеницы выполните следующее:

- 4.1 Остановите двигатель.
- 4.2 Снимите колпачок шнура безопасности (ключ DESS) с контактного устройства.

⚠ ПРЕДОСТЕРЕЖЕНИЕ

Перед началом операций по регулировке и техническому обслуживанию снегохода снимите колпачок шнура безопасности (если не требуется иное) с контактного устройства выключателя двигателя. Для выполнения регулировки выберите безопасное место вдали от снегоходных трасс.

- 4.3 Ослабьте стопорные винты заднего направляющего катка.
- 4.4 Подтяните регулировочный болт на той стороне движителя, где расстояние между направляющими гребнями и опорным полозом наибольшее.

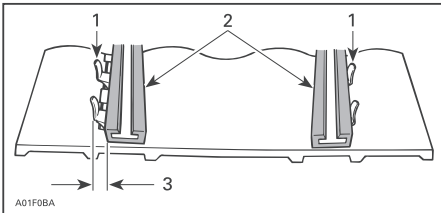

1. Направляющие гребни
2. Накладки полозьев
3. Подтяните регулировочный болт на этой стороне

5. Затяните болты крепления.

⚠ ПРЕДОСТЕРЕЖЕНИЕ

Убедитесь, что крепежные болты направляющих катков надёжно затянуты, чтобы избежать самопроизвольного демонтажа направляющего катка и последующего заклинивания гусеницы.

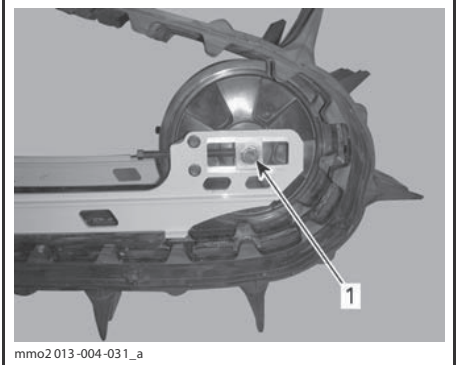

tMOTION

1. Затянуть моментом $(48 \pm 6) \text{ Н}\cdot\text{м}$

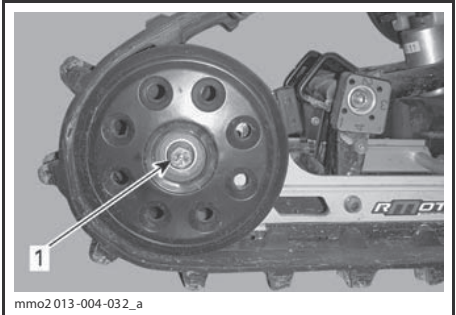

tMOTION

1. Затянуть моментом $(48 \pm 6) \text{ Н}\cdot\text{м}$

6. Сновапустите двигатель и на малой скорости движения гусеничной ленты проверьте симметричность её положения относительно опорных полозьев.
7. Опустите снегоход на опорную поверхность.
8. Установите на место колпачки задних катков (если имеются).

Подвеска

Состояние задней подвески

Осмотрите все компоненты подвески, включая накладки опорных полозьев, пружины, катки и другие детали.

ПРИМЕЧАНИЕ: При движении машины по снежному покрову снег играет роль смазки и охладителя поверхности скольжения. Продолжительное движение снегохода по обледеневшей поверхности или по зернистому снегу приводит к перегреву и преждевременному износу накладок опорных полозьев гусеницы.

Состояние ленточного ограничителя

Проверьте ленточные ограничители на наличие трещин и признаков износа, а также затяжку резьбовых крепёжных деталей. Проверьте состояние отверстий в ленточном ограничителе. При необходимости заменить. Затяните гайку рекомендованным моментом.

МОМЕНТ ЗАТЯЖКИ	
Гайка	(10 ± 1) Н•м

Смазка компонентов подвески

Смажьте компоненты задней подвески в местах расположения пресс-маслёнок синтетической смазкой SUSPENSION GREASE (P/N 293 550 033). Периодичность обслуживания указана в разделе «РЕГЛАМЕНТ ТЕХНИЧЕСКОГО ОБСЛУЖИВАНИЯ».

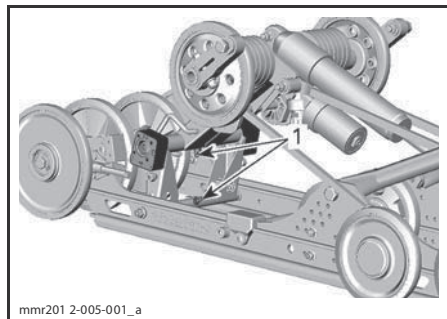

mnr201 2-005-001_a

tMOTION

1. Пресс-маслёнка

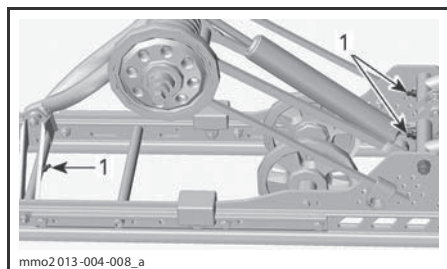

mno2 013-004-008_a

tMOTION

1. Пресс-маслёнка

Проверка состояния рулевого управления и передней подвески

Визуально проверьте затяжку крепёжных элементов рулевого управления и передней подвески (шаровые опоры и шаровые шарниры рычагов и тяг рулевого привода, болты шарнирного крепления, болты крепления лыж и цапф лыж, и т. д.). При необходимости обратитесь к авторизованному дилеру Ski-Doo.

Лыжи

Состояние лыж и коньков

Проверьте состояние лыж и твёрдосплавных коньков. При обнаружении признаков износа деталей обратитесь к авторизованному дилеру Ski-Doo.

⚠ ПРЕДОСТЕРЕЖЕНИЕ

Сильно изношенные лыжи и/или коньки ухудшают управляемость снегохода.

Предохранители

Проверка предохранителей

Проверьте и, при необходимости, замените предохранитель.

Извлеките предохранитель из держателя. Проверьте, не оплавлена ли его нить.

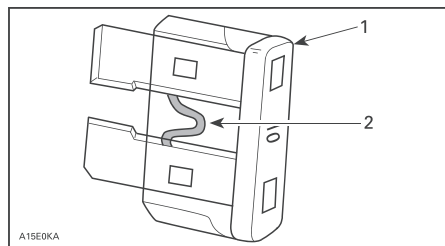

A15E0KA

1. Предохранитель
2. Проверьте, не оплавлена ли нить

⚠ ПРЕДОСТЕРЕЖЕНИЕ

Запрещается использовать предохранитель с более высоким номиналом.

⚠ ПРЕДОСТЕРЕЖЕНИЕ

В случае перегорания предохранителя, прежде чем запускать двигатель, найдите и устраните причину неисправности. Обратитесь к авторизованному дилеру Ski-Doo.

**Расположение предохранителей
МОДЕЛИ, НЕ ОБОРУДОВАННЫЕ ЭЛЕКТРИЧЕСКИМ СТАРТЕРОМ**

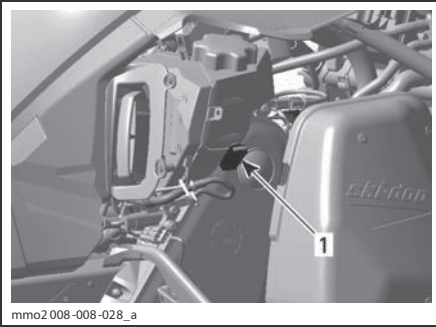

mмо2008-008-028_a

ТИПОВОЙ ВАРИАНТ — ПРАВАЯ СТОРОНА
МОТОРНОГО ОТСЕКА

1. Предохранитель START/RER (5 A)

МОДЕЛИ, ОБОРУДОВАННЫЕ ЭЛЕКТРИЧЕСКИМ СТАРТЕРОМ

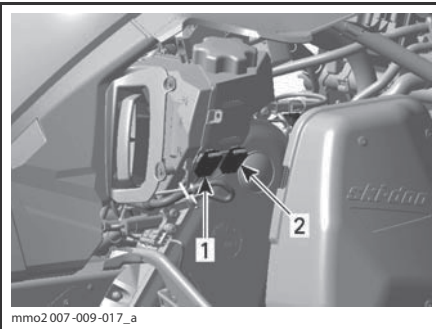

mмо2007-009-017_a

ТИПОВОЙ ВАРИАНТ — ПРАВАЯ СТОРОНА
МОТОРНОГО ОТСЕКА

1. Предохранитель системы заряда (5 A)

2. Предохранитель START/RER (25 A)

Световые приборы

После замены перегоревшей лампы проверьте работоспособность соответствующего осветительного прибора.

Замена лампы головной оптики

ВНИМАНИЕ Во избежание сокращения срока службы галогенных ламп не касайтесь пальцами стеклянной колбы лампы. Если Вы дотронулись до стеклянной колбы, очистите её изопропиловым спиртом, который не оставляет плёнку на стекле.

1. Потянув за выступ, откройте переднее багажное отделение.

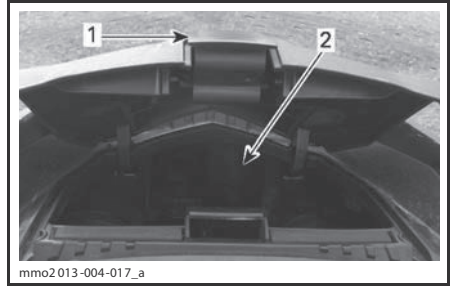

mмо2013-004-017_a

1. Выступ
2. Багажное отделение

2. Снимите соответствующий резиновый чехол.

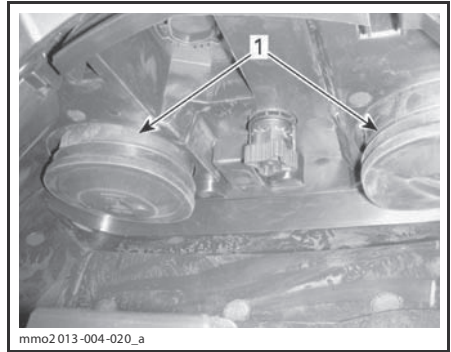

mмо2013-004-020_a

1. Резиновый чехол

ПРИМЕЧАНИЕ: Необходимо правильно установить оба резиновых чехла, чтобы предотвратить проникновение влаги внутрь фары. Влага может привести к запотеванию фары изнутри.

3. Отсоедините электрический разъем.

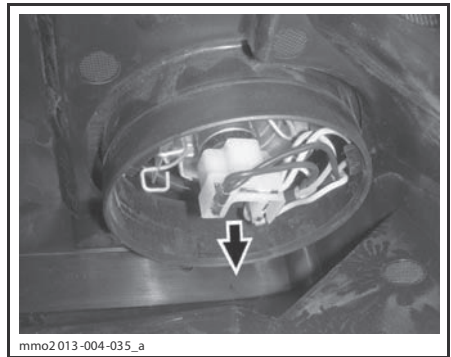

mмо2013-004-035_a

ЭЛЕКТРИЧЕСКИЙ РАЗЪЁМ

ПРИМЕЧАНИЕ: Необходимо правильно подсоединить электрический разъем.

4. Одновременно сожмите и потяните оба конца фиксатора, чтобы извлечь лампу.

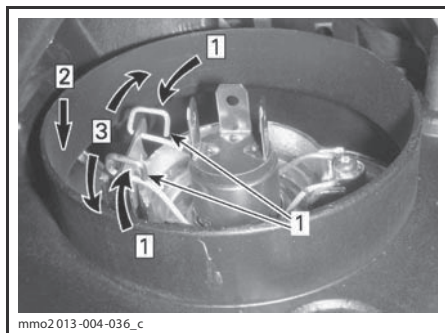

Шаг 1: Сжать с обеих сторон

Шаг 2: Нажать вниз, чтобы освободить

Шаг 3: Освободить обе стороны

1. Защёлка

5. Извлеките и замените лампу. Установка осуществляется в последовательности, обратной снятию.

Регулировка головной оптики

Откройте переднее багажное отделение.

Для регулировки направления светового пучка вращайте рукоятку.

Поворачивайте рукоятку по часовой стрелке, чтобы опустить световой пучок.

Поворачивайте рукоятку против часовой стрелки, чтобы поднять световой пучок.

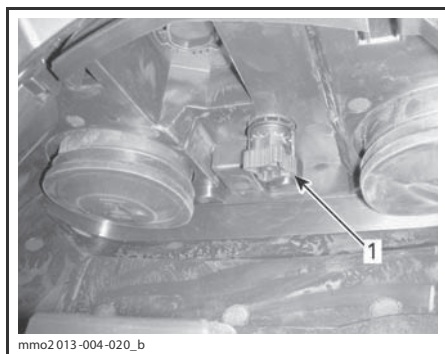

ТИПОВОЙ ВАРИАНТ

1. Рукоятка

УХОД ЗА СНЕГОХОДОМ

Заключительные операции после поездки

Удалите снег и лёд с задней и передней подвесок, гусеницы, рулевого привода и лыж.

ПРЕДОСТЕРЕЖЕНИЕ

Не вставляйте перед снегоходом, а также не производите никаких действий с гусеницей или задней подвеской, не убедившись, что колпачок шнура безопасности снят с выключателя двигателя.

Оставляя снегоход на ночь (или на более длительное время), накройте его чехлом. Это защитит снегоход от замерзания и позволит надолго сохранить его привлекательный внешний вид.

Чистка и защитная смазка

Вымойте снегоход водой с применением мягкого моющего средства. Используйте ветошь из фланелевой или аналогичной ткани.

ВНИМАНИЕ Мягкая фланелевая ткань не оставляет царапин на обрабатываемых поверхностях. Пользуйтесь фланелью для протирки ветрового стекла и капота.

Для очистки снегохода от масел, грязи и копоти пользуйтесь чистящим средством BRP HEAVY DUTY CLEANER (P/N 293 110 001).

ВНИМАНИЕ Не применяйте Heavy Duty Cleaner для чистки табличек и виниловых деталей.

Для удаления устойчивых загрязнений со всех пластиковых и виниловых поверхностей используйте чистящее средство XPS MULTIPURPOSE CLEANER (P/N 219 701 709).

Для удаления царапин с поверхности ветрового стекла и капота пользуйтесь комплектом SCRATCH REMOVER KIT (P/N 861 774 800).

ВНИМАНИЕ Запрещается применять сильнодействующие моющие средства, обезжириватели, краскорастворители, ацетон, вещества, содержащие хлор, и другие агрессивные средства для чистки корпуса снегохода и пластмассовых деталей.

Нанесите защитную восковую пасту на корпус снегохода и все окрашенные детали рамы.

ПРИМЕЧАНИЕ: Наносите пасту только на поверхности с блестящей, глянцевой отделкой.

ХРАНЕНИЕ

Если снегоход предполагается вывести из эксплуатации более чем на три месяца (например, летом), то необходимо подготовить его к хранению.

ХРАНЕНИЕ
Очистить снегоход
Добавьте в топливо стабилизатор, следуя указаниям, предоставленными производителем препарата. После добавления препарата в топливо запустите двигатель.
Выполните процедуру подготовки двигателя к хранению.
Смажьте механизм рычага тормоза.
Смажьте заднюю подвеску
Во время хранения аккумуляторная батарея должна быть полностью заряжена (на моделях с электрическим стартером). Заряжайте аккумуляторную батарею не реже одного раза в месяц.
Заткните глушитель ветошью.
Приподнимите заднюю часть снегохода, чтобы гусеница не касалась опорной поверхности. Не ослабляйте натяжение гусеничной ленты.

▲ ОСТОРОЖНО Подъем снегохода осуществляйте с помощью специальных приспособлений или пригласите помощника. Если подъем снегохода осуществляется без применения специальных технических средств, практикуйте правильную технику подъема, используйте преимущественно силу ног. Не поднимайте заднюю часть снегохода, если у Вас для этого недостаточно сил.

ВНИМАНИЕ Снегоход должен храниться в сухом прохладном месте, накрытый непрозрачным чехлом. Это позволит защитить пластмассовые детали и лакокрасочное покрытие от грязи и воздействия солнечных лучей.

ВНИМАНИЕ Прежде чем приступить к выполнению процедуры смазки двигателя, необходимо добавить стабилизатор топлива, чтобы защитить карбюратор от образования лаковых отложений.

Подготовка двигателя к хранению

Как и другие двигатели, двигатель E-TEC нуждается в защите внутренних частей, для чего требуется его смазка перед постановкой на хранение. Система E-TEC имеет функцию смазки двигателя (консервации), которой может воспользоваться водитель.

Для выполнения процедуры проделайте следующее:

1. Поместите снегоход в хорошо проветриваемое место.
2. Запустите двигатель и оставьте его работать на оборотах холостого хода. Дождитесь, пока двигатель прогреется до рабочей температуры (следите за температурой охлаждающей жидкости на дисплее информационного центра или дождитесь, пока задний теплообменник станет тёплым).
3. Нажимайте кнопку SET (S), чтобы выбрать режим одометра.

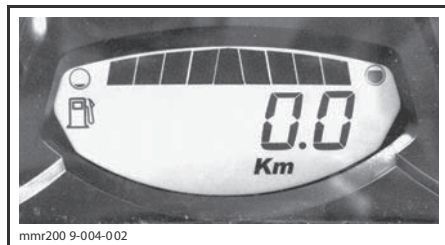

ПРИМЕЧАНИЕ: Режим подготовки двигателя к хранению не включается при выборе других режимов (trip A, trip B и hr trip).

4. Несколько раз быстро нажимайте на переключатель света фары HI/LOW, и **одновременно** нажмите и удерживайте кнопку SET (S), до появления на дисплее надписи «PUSH S».

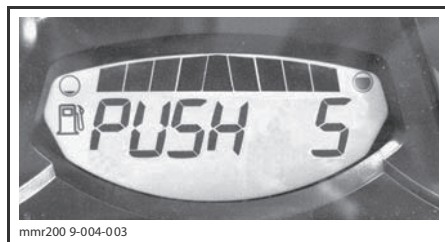

5. Отпустите все кнопки, когда на дисплее появится сообщение «PUSH S».

6. Снова нажмите и удерживайте в течение 2–3 секунд кнопку SET (S).

ПРИМЕЧАНИЕ: При инициализации режима консервации на дисплее появится надпись «OIL».

7. Когда на дисплее появится сообщение «OIL», отпустите кнопку и дождитесь окончания операции смазки.

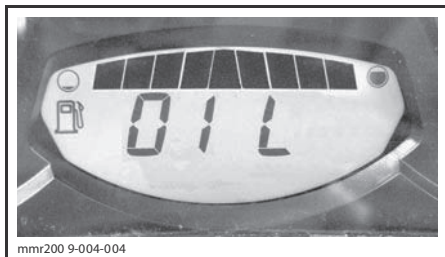

Во время цикла смазки двигателя ничего не трогайте.

Продолжительность операции смазки составляет приблизительно 1 минуту. В это время частота вращения коленчатого вала двигателя незначительно увеличится (приблизительно до 1600 об/мин) и масляный насос осуществит смазку двигателя.

В завершении операции блок управления остановит двигатель.

Снимите колпачок шнура безопасности (ключ DESS) с контактного устройства.

ВНИМАНИЕ Запрещается запускать двигатель во время периода хранения.

ПРЕДСЕЗОННАЯ ПОДГОТОВКА

ПРЕДСЕЗОННАЯ ПОДГОТОВКА

Проверить состояние резиновых опор двигателя
Проверить состояние системы выпуска отработавших газов и убедиться в отсутствии утечек
Затянуть указанным моментом винты или гайки крепления выпускного патрубка
Проверить состояние крышки расширительного бачка, шлангов и хомутов системы охлаждения
Проверить плотность охлаждающей жидкости
Проверить состояние сальника коленчатого вала со стороны РТО
Проверить состояние топливопроводов и соединений
Очистить и проверить состояние дроссельной заслонки
Проверить трос привода дроссельной заслонки
Проверить состояние ремня вариатора (выполнять регулировку по высоте при каждой замене ремня)
Очистить и выполнить осмотр ведущего шкива вариатора
Очистить и осмотреть ведомый шкив вариатора
Проверить состояние, отрегулировать натяжение и проверить центровку гусеницы
Отрегулировать приводную цепь
Замена масла в картере цепной передачи/коробке передач
Проверить уровень тормозной жидкости
Проверить состояние тормозного шланга, накладок тормозных колодок и тормозного диска
Проверить состояние рулевого механизма
Проверить состояние лыж и коньков
Проверить состояние передней подвески
Проверьте состояние задней подвески (включая ленточный ограничитель и накладки полозьев)
Зарядить аккумуляторную батарею (на моделях с электрическим стартером)
Отрегулировать свет фар

***ТЕХНИЧЕСКАЯ
ИНФОРМАЦИЯ***

ИДЕНТИФИКАЦИОННЫЕ НОМЕРА СНЕГОХОДА

Табличка с данными снегохода

Табличка с данными снегохода находится на правой стороне туннеля

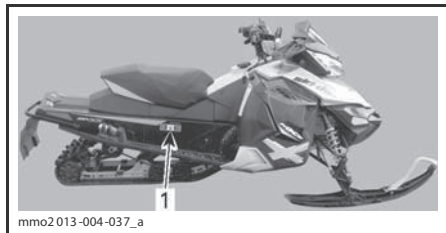

ТИПОВОЙ ВАРИАНТ

1. Табличка с данными снегохода

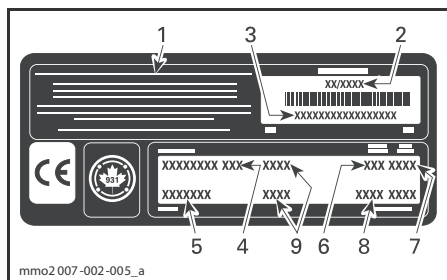

ТАБЛИЧКА С ДАННЫМИ СНЕГОХОДА

1. Производитель
2. Дата выпуска
3. Идентификационный номер (VIN)
4. Название модели
5. Комплектация
6. Тип двигателя
7. Модельный год
8. Цветовые коды
9. Масса/мощность двигателя (модели для Европейских стран)

Идентификационный номер снегохода (VIN)

Основные сборочные единицы снегохода (двигатель и шасси) имеют индивидуальные идентификационные номера. Эти номера могут потребоваться, например, при обращении с рекламацией для гарантийного ремонта или при поиске украденного снегохода. Идентификационные номера необходимы дилеру для правильного оформления гарантийной заявки. Гарантийные обязательства компании BRP аннулируются, если заводские номера двигателя и шасси удалены или испорчены любым способом. Мы настоятельно рекомендуем Вам записать все идентификационные номера Вашего снегохода и сообщить их в регистрирующую организацию.

Идентификационный номер (VIN)

Идентификационный номер снегохода (VIN) указан в табличке. (см. выше) и выбит на туннеле рядом с табличкой.

Номер модели и год выпуска снегохода (модельный год) являются составной частью идентификационного номера снегохода (VIN). См. рисунок выше.

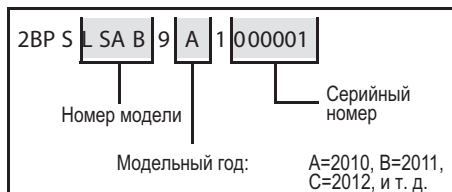

Номер двигателя

Расположение номеров на различных двигателях указано на приведенных ниже рисунках.

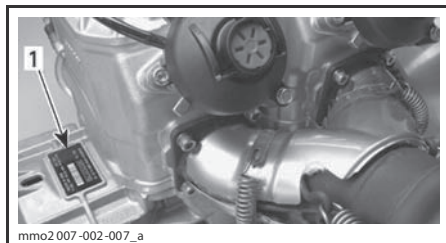

ТИПОВОЙ ВАРИАНТ — ДВИГАТЕЛЬ 600 NO E-TEC

1. Номер двигателя

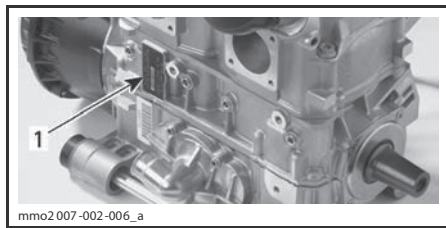

ДВИГАТЕЛЬ 800R E-TEC

1. Номер двигателя

ТЕХНИЧЕСКИЕ ХАРАКТЕРИСТИКИ

МОДЕЛИ С ДВИГАТЕЛЕМ 600 НО E-TEC

МОДЕЛЬ		600 НО E-TEC
ДВИГАТЕЛЬ		
Тип двигателя	Rotax® 593, жидкостное охлаждение, с лепестковыми клапанами, 3D-RAVE	
Количество цилиндров	2	
Рабочий объем, см ³	594,4	
Диаметр цилиндра, мм	72	
Ход поршня, мм	73	
Максимальная частота вращения коленчатого вала, об/мин	8100	
Система подачи топлива	Прямой впрыск E-TEC	
Система выпуска отработавших газов	Единая настроенная труба, глушитель	
Моторное масло	XPS SYNTHETIC BLEND 2-STROKE OIL (P/N 293 600 100) ⁽¹⁾	
Ёмкость резервуара системы смазки, л	3,7	
Охлаждающая жидкость	50% антифриза/50% дистиллированной воды. Используйте готовую охлаждающую жидкость BRP PREMIXED COOLANT (P/N 219 700 362) или охлаждающую жидкость, предназначенную для использования в алюминиевых двигателях.	
Рекомендуемое топливо	Высококачественный неэтилированный бензин (топливо, которое может содержать МАКСИМУМ до 10% этанола)	
Минимальное октановое число	95	
Ёмкость топливного бака, л	40	
СИСТЕМА ПРИВОДА		
Тип ведущего шкива вариатора	TRA III	
Тип ведомого шкива вариатора	QRS	
Включение, об/мин	Summit	4000
	Другие	3400
Масло в картере цепной передачи	XPS SYNTHETIC CHAINCASE OIL (P/N 413 803 300)	

МОДЕЛЬ		600 НО Е-ТЕС
СИСТЕМА ПРИВОДА (ПРОДОЛЖЕНИЕ)		
Количество зубьев малой звёздочки	Renegade Backcountry X	21
	Renegade X	23
	MX Z X	25
Количество зубьев большой звёздочки	Renegade Backcountry X	49
	MX Z X	45
	Renegade X	
Количество зубьев ведущей звёздочки		8
Номинальная ширина гусеницы, см	Renegade	40,6
	Renegade MX Z	38
Номинальная длина гусеницы, см	Renegade	348,7
	MX Z X	305
Высота профиля гусеницы, мм	MX Z X	31,8
	Renegade X	
	Renegade Backcountry X	44,5
Натяжение гусеницы	Прогиб, мм	30–35
	Усилие ⁽²⁾ , кг	7,3
Центровка гусеницы		Равное расстояние между полозьями и направляющими гребнями гусеничной ленты с обеих сторон
ТОРМОЗНАЯ СИСТЕМА		
Тип тормозной системы		Гидравлическая, гоночные тормоза Brembo®
Тормозная жидкость		DOT 4

МОДЕЛЬ		600 НО Е-ТЕС
ПОДВЕСКА		
Передняя подвеска		REV-XP (ESR)
Передний амортизатор	MX Z X Renegade X Renegade Backcountry X	HPG Plus R
Максимальный ход передней подвески, мм	Renegade Backcountry X	210
	Другие	229
Задняя подвеска	MX Z X Renegade X Renegade Backcountry X	rMotion
Центральный амортизатор	MX Z X Renegade X Renegade Backcountry X	HPG Plus
Задний амортизатор	MX Z X Renegade X Renegade Backcountry X	KYB PRO 36
Максимальный ход задней подвески, мм	Renegade	406
	MX Z X	394
ЭЛЕКТРООБОРУДОВАНИЕ		
Мощность		12 В/360 Вт 55 В/1100 Вт
Лампы фары (дальний/ближний свет)		2 × 60/55 Вт (H-4)
Лампа заднего фонаря		5/21
Свечи зажигания	Тип	NGK PZFR6F ⁽³⁾
	Зазор, мм	(0,75 ± 0,05) не регулируется
Предохранитель		См. «ПРЕДОХРАНИТЕЛИ» в разделе «ПРОЦЕДУРЫ ТЕХНИЧЕСКОГО ОБСЛУЖИВАНИЯ».

МОДЕЛЬ		600 НО Е-ТЕС
РАЗМЕРЫ И МАССА		
Общая длина, см	Renegade Backcountry X Renegade X	311
	Другие	290,5
Общая ширина, см	Renegade Backcountry X	115,9–120,4
	Другие	121,7
«Сухая» масса, кг	MX Z X	210
	Renegade X	214
	Renegade Backcountry X	217
Лыжная колея, см	Renegade	97,5–101,9
	MX Z X	107,7
Ширина лыжи, мм	Renegade Backcountry X	165
	MX Z X Renegade X	145

- (1) Для получения более подробной информации см. главу «ИНЖЕКЦИОННОЕ МАСЛО».
- (2) Измеряется между накладкой полоза и внутренней нижней частью гусеницы при приложенном вертикальном усилии.
- (3) **ВНИМАНИЕ** Регулировка межэлектродного зазора свечей зажигания не допускается.

МОДЕЛИ 800R E-TEC

МОДЕЛЬ		800R E-TEC
ДВИГАТЕЛЬ		
Тип двигателя	Rotax® 797, жидкостное охлаждение, с лепестковыми клапанами, 3D-RAVE	
Количество цилиндров	2	
Рабочий объем, см ³	799,5	
Диаметр цилиндра, мм	82	
Ход поршня, мм	75,7	
Максимальная частота вращения коленчатого вала, об/мин	7900	
Система подачи топлива	Прямой впрыск E-TEC	
Система выпуска отработавших газов	Единая настроенная труба, глушитель	
Моторное масло	XPS SYNTHETIC BLEND 2-STROKE OIL (P/N 293 600 100) ⁽¹⁾	
Ёмкость резервуара системы смазки, л	3,7	
Охлаждающая жидкость	50% антифриза/50% дистиллированной воды. Используйте готовую охлаждающую жидкость BRP PREMIXED COOLANT (P/N 219 700 362) или охлаждающую жидкость, предназначенную для использования в алюминиевых двигателях.	
Рекомендуемое топливо	Высококачественный неэтилированный бензин (топливо, которое может содержать МАКСИМУМ до 10% этанола)	
Минимальное октановое число	95	
Ёмкость топливного бака, л	40	
СИСТЕМА ПРИВОДА		
Тип ведущего шкива вариатора	TRA VII	
Тип ведомого шкива вариатора	QRS	
Включение, об/мин	3800	
Масло в картере цепной передачи	XPS SYNTHETIC CHAINCASE OIL (P/N 413 803 300)	
Количество зубьев малой звёздочки	MX Z	27
	Renegade X	25
	Renegade Backcountry X	23
	Summit (гусеница 146)	21
	Summit (гусеница 154–163)	19
Количество зубьев большой звёздочки	Summit (гусеница 163)	51
	Summit (гусеница 146–154)	49
	Другие	45

МОДЕЛЬ		800R E-TEC
СИСТЕМА ПРИВОДА (ПРОДОЛЖЕНИЕ)		
Количество зубьев ведущей звёздочки		8
Номинальная ширина гусеницы, см	MX Z Renegade X	38
	Summit Renegade	40,6
Номинальная длина гусеницы, см	Renegade	348
	Summit	371
		392
		414
MX Z	305	
Высота профиля гусеницы, мм	Summit	63,5
	Renegade Backcountry X	44,5
	MX Z Renegade X	31,8
Натяжение гусеницы	Прогиб, мм	30–35
	Усилие ⁽²⁾ , кг	7,3
Центровка гусеницы		Равное расстояние между полозьями и направляющими гребнями гусеничной ленты с обеих сторон.
ТОРМОЗНАЯ СИСТЕМА		
Тип тормозной системы		Гидравлическая, гоночные тормоза Brembo®
Тормозная жидкость		DOT 4
ПОДВЕСКА		
Передняя подвеска		REV-XP (ESR)
Передний амортизатор	Summit SP	HPG
	MX Z TNT Summit X	HPG Plus
	MX Z X Renegade X Renegade Backcountry X	HPG Plus R
Максимальный ход передней подвески, мм	MX Z Renegade X	229
	Renegade Backcountry X	210
	Summit	200
Задняя подвеска	MX Z Renegade	rMotion
	Summit	tMotion

МОДЕЛЬ		800R E-TEC
ПОДВЕСКА (продолжение)		
Центральный амортизатор	Summit SP	HPG
	MX Z X Renegade Summit X	HPG Plus
Задний амортизатор	Summit SP	HPG
	MX Z TNT Summit X	HPG Plus
	MX Z X Renegade	KYB PRO 36
Максимальный ход задней подвески, см	Summit (гусеница 163) Renegade	40,6
	MX Z X	39,4
	Summit (гусеница 154) MX Z TNT	38,1
	Summit (гусеница 146)	35,6
ЭЛЕКТРООБОРУДОВАНИЕ		
Мощность		12 В/360 Вт 60 В/1100 Вт
Лампы фары (дальний/ближний свет)		2 × 60/55 Вт (H-4)
Лампа заднего фонаря		5/21
Свечи зажигания	Тип	NGK PFR7AB ⁽³⁾
	Зазор, мм	0,75 ± 0,05 (не регулируется)
Предохранитель		См. «ПРЕДОХРАНИТЕЛИ» в разделе «ПРОЦЕДУРЫ ТЕХНИЧЕСКОГО ОБСЛУЖИВАНИЯ».
РАЗМЕРЫ И МАССА		
Общая длина, см	MX Z	290,5
	Renegade	311
	Summit (гусеница 146)	322,6
	Summit (гусеница 154)	333,5
	Summit (гусеница 163)	344,5
Общая ширина, см	MX Z Renegade X	121,7
	Renegade Backcountry X	115,9–120,4
	Summit	108,1–112,6

МОДЕЛЬ		800R E-TEC
РАЗМЕРЫ И МАССА (продолжение)		
«Сухая» масса, кг	MX Z X	214
	MX Z TNT	212
	Renegade X	219
	Renegade Backcountry X	210
	Summit SP (гусеница 146)	208
	Summit SP (гусеница 154)	210
	Summit SP (гусеница 163)	213
	Summit X (гусеница 146)	206
	Summit X (гусеница 154)	208
	Summit X (гусеница 163)	211
Лыжная колея, см	Renegade Backcountry X	97,5–101,9
	MX Z Renegade X	107,7
	Summit	90,7–95
Ширина лыжи, мм	Renegade Backcountry X Summit	165
	Другие	145

⁽¹⁾ Для получения более подробной информации см. главу «ИНЖЕКЦИОННОЕ МАСЛО».

⁽²⁾ Измеряется между накладкой полоза и внутренней нижней частью гусеницы при приложенном вертикальном усилии.

⁽³⁾ **ВНИМАНИЕ** Регулировка межэлектродного зазора свечей зажигания не допускается.

***УСТРАНЕНИЕ
НЕИСПРАВНОСТЕЙ***

УКАЗАНИЯ ПО ПОИСКУ НЕИСПРАВНОСТЕЙ

ЭЛЕКТРИЧЕСКИЙ СТАРТЕР НЕ РАБОТАЕТ

1. Выключатель двигателя установлен в положение «OFF» (выкл.) или колпачок шнура безопасности (ключ DESS) снят с контактного устройства.
 - Переведите выключатель двигателя в положение «ON» (вкл.) и установите колпачок шнура безопасности (ключ DESS) на контактное устройство.
2. Во время пуска двигателя был нажат рычаг дроссельной заслонки.
 - Не используйте рычаг дроссельной заслонки во время пуска двигателя.

КОЛЕНЧАТЫЙ ВАЛ ДВИГАТЕЛЯ ВРАЩАЕТСЯ, НО ДВИГАТЕЛЬ НЕ ЗАПУСКАЕТСЯ

1. Отсутствует подача топлива в двигатель.
 - Проверить уровень топлива в баке, при необходимости, долейте топливо.
2. Слишком низкое бортовое напряжение.
 - Обратитесь к авторизованному дилеру Ski-Doo.

ДВИГАТЕЛЬ НЕ РАЗВИВАЕТ ЧАСТОТУ ВРАЩЕНИЯ, ДОСТАТОЧНУЮ ДЛЯ ВКЛЮЧЕНИЯ ВАРИАТОРА

1. Система DESS не распознает код ключа DESS, расположенного в колпачке шнура безопасности. Сигнальная лампа DESS мигает (короткие звуковые сигналы, повторяющиеся с небольшой частотой).
 - Правильно установите колпачок шнура безопасности (ключ DESS) на контактное устройство.
2. Система DESS получила код, отличный от того, который запрограммирован в ней. Сигнальная лампа DESS мигает (быстрые короткие звуковые сигналы).
 - Установить шнур безопасности с кодом, запрограммированным для данного снегохода.

ПОТЕРЯ МОЩНОСТИ ДВИГАТЕЛЯ

1. Не завершена процедура прогрева двигателя.
 - В течение нескольких минут двигайтесь с низкой скоростью.
2. Не завершён период обкатки двигателя (E-TEC).
 - Дождитесь завершения периода обкатки.
3. Неправильная регулировка ведущего шкива вариатора.
 - Отрегулируйте ведущий шкив вариатора, см. раздел «ТЕХНИЧЕСКОЕ ОБСЛУЖИВАНИЕ».
4. Требуется техобслуживание ведущего и ведомого шкивов вариатора.
 - Обратитесь к авторизованному дилеру Ski-Doo.
5. Перегрев двигателя
 - Проверьте уровень охлаждающей жидкости, см. раздел «ТЕХНИЧЕСКОЕ ОБСЛУЖИВАНИЕ».
 - Убедитесь, что теплообменник не загрязнён. Очистить при необходимости.
6. Изношен ремень вариатора.
 - Уменьшение ширины ремня вариатора всего на 3 мм заметно сказывается на динамических свойствах снегохода.
 - Замените ремень.
7. Не отрегулирована гусеница.
 - Обратитесь к разделу «ТЕХНИЧЕСКОЕ ОБСЛУЖИВАНИЕ» и/или к авторизованному дилеру Ski-Doo для выполнения правильной регулировки гусеницы.

ПОТЕРЯ МОЩНОСТИ ДВИГАТЕЛЯ (продолжение)

8. **Неисправность RAVE-клапанов.**
 - *Обратитесь к авторизованному дилеру Ski-Doo.*
9. **Слишком низкое давление топлива.**
 - *Обратитесь к авторизованному дилеру Ski-Doo.*

РАБОТА ДВИГАТЕЛЯ СОПРОВОЖДАЕТСЯ ХЛОПКАМИ В СИСТЕМЕ ВЫПУСКА

1. **Перегрев двигателя.**
 - *См. пункт 5 раздела «ДВИГАТЕЛЬ НЕ РАЗВИВАЕТ ПОЛНОЙ МОЩНОСТИ».*
2. **Нарушен угол опережения зажигания или неисправна система зажигания.**
 - *Обратитесь к авторизованному дилеру Ski-Doo.*
3. **Утечки в системе выпуска отработавших газов.**
 - *Обратитесь к авторизованному дилеру Ski-Doo.*
4. **Слишком низкое давление топлива.**
 - *Обратитесь к авторизованному дилеру Ski-Doo.*

ПРОПУСК ЗАЖИГАНИЯ

1. **Наличие воды в топливе.**
 - *Опорожнить топливную систему. Заправить бак чистым топливом.*
2. **Неисправность RAVE-клапанов.**
 - *Обратитесь к дилеру Ski-Doo для проверки системы клапанов RAVE.*

НЕ ФУНКЦИОНИРУЕТ ПОДОГРЕВ РУКОЯТОК РУЛЯ/РЫЧАГА ДРОССЕЛЬНОЙ ЗАСЛОНКИ

1. **Слишком низкая частота вращения коленчатого вала двигателя.**
 - *Для функционирования подогрева частота вращения коленчатого вала двигателя должна превышать 2000 об/мин.*

ОСТАНОВКА ДВИГАТЕЛЯ

1. **Двигатель останавливается после продолжительной работы на оборотах холостого хода.**
 - *Не допускайте продолжительной работы двигателя на оборотах холостого хода. См. главу «ПРОГРЕВ СНЕГОХОДА» раздела «ОСНОВНЫЕ ОПЕРАЦИИ».*

СИСТЕМА МОНИТОРИНГА

Сигнальные лампы, сообщения, звуковые сигналы

Сигнальные лампы сообщают Вам об обнаруженных неполадках или о текущем состоянии.

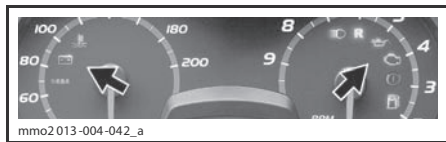

ТИПОВОЙ ВАРИАНТ — СИГНАЛЬНЫЕ ЛАМПЫ

Сигнальная лампа может включаться как одна, так и в сочетании с другой лампой.

В дополнение к сигнальным лампам для отображения краткого описания неисправности или информирования о текущем состоянии используется дисплей многофункционального информационного центра.

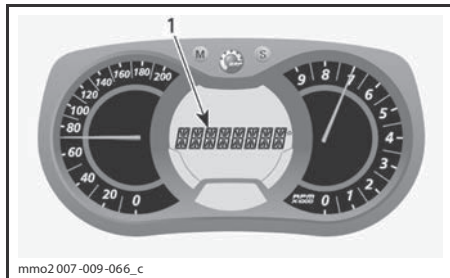





1. Дисплей сообщений

Отображение сообщений будет сопровождаться включением соответствующих сигнальных ламп и звуковыми сигналами.

Чтобы привлечь ваше внимание, появляются информационные сообщения (в зависимости от модели информационного центра) и подаются звуковые сигналы.

Более подробная информация дана в приведённой ниже таблице.

ПРИМЕЧАНИЕ: Некоторые перечисленные ниже сигнальные лампы и сообщения могут отсутствовать на некоторых моделях снегоходов. Отображение информационных сообщений предусмотрено только на многофункциональном аналого-цифровом информационном центре.

СИГНАЛЬНАЯ ЛАМПА (-Ы)	ЗВУКОВОЙ СИГНАЛ	ДИСПЛЕЙ СООБЩЕНИЙ	ОПИСАНИЕ
	4 коротких звуковых сигнала каждые 30 секунд	ENGINE OVERHEAT	Двигатель перегревается, снизьте скорость и двигайтесь по рыхлому снегу или немедленно остановите двигатель и дайте ему остыть. Проверьте уровень охлаждающей жидкости, см. раздел «ТЕХНИЧЕСКОЕ ОБСЛУЖИВАНИЕ». Если уровень охлаждающей жидкости в норме, а перегрев продолжается, свяжитесь с дилером Ski-Doo. Не запускайте двигатель, если его состояние не изменилось.
		MUFFLER	Снизьте скорость движения или остановите двигатель. Дайте двигателю остыть и вновь запустите его. Если перегрев устранить не удаётся, обратитесь к авторизованному дилеру Ski-Doo. Не запускайте двигатель, если его состояние не изменилось.
	Короткие сигналы, повторяющиеся с большой частотой	ENGINE OVERHEAT	Критический перегрев. Незамедлительно остановите двигатель и дайте ему остыть. Проверьте уровень охлаждающей жидкости, см. раздел «ТЕХНИЧЕСКОЕ ОБСЛУЖИВАНИЕ». Если уровень охлаждающей жидкости в норме, а перегрев продолжается, свяжитесь с дилером Ski-Doo. Не запускайте двигатель, если его состояние не изменилось.
		MUFFLER OVERHEAT	Критический перегрев. Незамедлительно остановите двигатель и дайте ему остыть. Если перегрев устранить не удаётся, обратитесь к авторизованному дилеру Ski-Doo. Не запускайте двигатель, если его состояние не изменилось.
		ECM OVERHEAT	Критический перегрев. Незамедлительно остановите двигатель и дайте ему остыть. Если перегрев устранить не удаётся, обратитесь к авторизованному дилеру Ski-Doo. Не запускайте двигатель, если его состояние не изменилось.
	Четыре коротких звуковых сигнала каждые 5 минут	LOW BAT	Информирует о низком или высоком напряжении аккумуляторной батареи. Немедленно обратитесь к авторизованному дилеру Ski-Doo.
		HIGH BAT	
	4 коротких звуковых сигнала	CHECK ENGINE	Неисправность двигателя, незамедлительно обратитесь к авторизованному дилеру Ski-Doo.
	—	PARK BRAKE	Отображается, когда тормоза во время движения задействованы более чем на 15 секунд.

СИГНАЛЬНАЯ ЛАМПА (-Ы)	ЗВУКОВОЙ СИГНАЛ	ДИСПЛЕЙ СООБЩЕНИЙ	ОПИСАНИЕ
—	Четыре коротких звуковых сигнала каждые 5 минут	KNOCK	Детонация двигателя (в таком состоянии частота вращения коленвала двигателя ограничена). – Убедитесь, что используется рекомендованное топливо. – Проверьте качество топлива, замените при необходимости. – Если проблема не устранена, обратитесь к дилеру Ski-Doo.
—	Четыре коротких звуковых сигнала каждые 5 минут	REV LIMIT	При возникновении некоторых неисправностей, для обеспечения защиты двигателя, частота вращения коленчатого вала двигателя ограничивается.
—	Короткие сигналы, повторяющиеся с большой частотой	SHUTDOWN	Принудительная остановка двигателя из-за его перегрева или из-за неполадки топливного насоса — снимите ключ DESS с контактного устройства и обратитесь к дилеру Ski-Doo.
—	—	COMMUNICATION	Ошибка передачи данных между блоком управления двигателем (ECM) и информационным центром. Остановите двигатель, снимите колпачок шнура безопасности с контактного устройства выключателя двигателя. Выждите несколько минут, затем запустите двигатель. Если неисправность продолжает проявляться, обратитесь к авторизованному дилеру Ski-Doo.
DESS	2 коротких звуковых сигнала	—	Верный ключ, снегоход готов к движению.
	Два коротких звуковых сигнала, повторяющиеся с небольшой частотой	CHECK KEY	Невозможно чтение ключа (ненадежное соединение). Убедитесь, что ключ чистый и правильно установлен на контактное устройство выключателя двигателя.
	Короткие сигналы, повторяющиеся с большой частотой	BAD KEY	Неверный или незапрограммированный ключ. Воспользуйтесь верным ключом или запрограммируйте ключ.
—	—	 (мигает)	Неисправность датчика уровня топлива
—	—	THROTTLE OPEN	Рычаг дроссельной заслонки нажат во время запуска двигателя (коленчатый вал двигателя проворачивается, но двигатель не запускается). Не нажимайте рычаг дроссельной заслонки во время запуска двигателя.
—	—	DROWN MODE	Дроссельная заслонка открыта во время запуска двигателя (коленчатый вал двигателя проворачивается, но двигатель не запускается). Не нажимайте рычаг дроссельной заслонки во время запуска двигателя.

Коды неисправностей

ТОЛЬКО МОДЕЛИ С МНОГОФУНКЦИОНАЛЬНЫМ АНАЛОГО-ЦИФРОВЫМ ИНФОРМАЦИОННЫМ ЦЕНТРОМ

Чтобы перейти в режим отображения активных кодов неисправностей, нажав и удерживая кнопку MODE (M), несколько раз нажмите переключатель света фар.

Если сгенерировано два или более кодов неисправностей, для их просмотра используйте кнопки SET (S) и MODE (M).

Чтобы выйти из режима отображения кодов неисправностей, нажмите и удерживайте кнопку MODE (M).

Значение кодов неисправностей можно узнать у авторизованного дилера Ski-Doo.

***ГАРАНТИЙНЫЕ
ОБЯЗАТЕЛЬСТВА***

ОГРАНИЧЕННЫЕ ГАРАНТИЙНЫЕ ОБЯЗАТЕЛЬСТВА КОМПАНИИ BRP ДЛЯ ЕВРОПЫ, РОССИИ И ТУРЦИИ: СНЕГОХОДЫ SKI-DOO® 2013

1) ПРЕДМЕТ ГАРАНТИЙНЫХ ОБЯЗАТЕЛЬСТВ

Компания Bombardier Recreational Products Inc (далее BRP) гарантирует отсутствие дефектов материалов и производственных дефектов в снегоходах Ski-Doo 2013, проданных авторизованным дистрибьютором/дилером BRP в странах членах Европейского сообщества, Норвегии, Исландии и Лихтенштейне, в Странах членах Союза независимых государств (СНГ) (который объединяет Россию и страны бывшего СССР) и Турции, в течение срока, указанного ниже.

На все подлинные запасные части и аксессуары компании BRP, установленные авторизованным дистрибьютором/дилером Ski-Doo (определён ниже) на момент поставки снегохода 2013 Ski-Doo, предоставляется такая же гарантия, как и на сам снегоход.

Гарантийные обязательства утрачивают законную силу, при: (1) использовании изделия, в том числе и предыдущим владельцем, для участия в гонках и других соревновательных мероприятиях; или при (2) внесении изменений и модификации изделия, которые привели к изменению в рабочих характеристиках, изменению в работе изделия, а также модификации изделия для использования не по назначению.

2) ОГРАНИЧЕНИЯ ГАРАНТИЙНЫХ ОБЯЗАТЕЛЬСТВ

ДАННЫЕ ГАРАНТИЙНЫЕ ОБЯЗАТЕЛЬСТВА ЯВЛЯЮТСЯ ИСКЛЮЧИТЕЛЬНЫМИ И НЕ ПРЕДУСМАТРИВАЮТ НИКАКИХ ИНЫХ ГАРАНТИЙНЫХ ОБЯЗАТЕЛЬСТВ, ВЫРАЖЕННЫХ ИЛИ ПОДРАЗУМЕВАЮЩИХСЯ, В ТОМ ЧИСЛЕ ГАРАНТИЙ КОММЕРЧЕСКОЙ ЦЕННОСТИ ИЗДЕЛИЯ ИЛИ ЕГО СООТВЕТСТВИЯ КАКОМУ-ЛИБО ОПРЕДЕЛЁННОМУ ПРЕДНАЗНАЧЕНИЮ. СРОК ДЕЙСТВИЯ ПОДРАЗУМЕВАЮЩИХСЯ ГАРАНТИЙ В ЧАСТИ, НЕ ДОПУСКАЮЩЕЙ ИСКЛЮЧЕНИЯ, ОГРАНИЧЕН СРОКОМ ВЫРАЖЕННЫХ ГАРАНТИЙ. ДАННЫЕ ГАРАНТИЙНЫЕ ОБЯЗАТЕЛЬСТВА НЕ РАСПРОСТРАНЯЮТСЯ НА ЗАКОНОМЕРНЫЙ ИЛИ СЛУЧАЙНЫЙ УЩЕРБ. В ПРЕДЕЛАХ НЕКОТОРЫХ ТЕРРИТОРИАЛЬНЫХ ЕДИНИЦ НЕ ДОЗВОЛЯЕТСЯ ИСКЛЮЧАТЬ ИЛИ ОГРАНИЧИВАТЬ ОТВЕТСТВЕННОСТЬ ПО УКАЗАННЫМ ВЫШЕ ОБСТОЯТЕЛЬСТВАМ, ПОЭТОМУ ПРИВЕДЁННЫЕ ВЫШЕ ИСКЛЮЧЕНИЯ ИЛИ ОГРАНИЧЕНИЯ МОГУТ НЕ ОТНОСИТЬСЯ К ВАМ ЛИЧНО. ЭТИ ГАРАНТИЙНЫЕ ОБЯЗАТЕЛЬСТВА ДАЮТ ВАМ ОПРЕДЕЛЁННЫЕ ПРАВА, ТАКЖЕ ВЫ МОЖЕТЕ ИМЕТЬ ДРУГИЕ ЗАКОННЫЕ ПРАВА, КОТОРЫЕ МОГУТ МЕНЯТЬСЯ В ЗАВИСИМОСТИ ОТ МЕСТА ПРОЖИВАНИЯ.

Ни дистрибьютор, ни дистрибьютор/дилер Ski-Doo, ни какое-либо иное лицо не уполномочены совершать действия, делать заявления или давать гарантии, отличные от приведенных в настоящих гарантийных обязательствах, и, будучи сделаны, такие действия, заявления или гарантии не будут иметь исковой силы в отношении компании BRP.

Компания BRP оставляет за собой право на изменения данной гарантии в любое время, при этом подразумевается, что такие изменения не могут быть применены к снегоходам, проданным на ранее действовавших условиях осуществления гарантийных обязательств.

3) ИСКЛЮЧЕНИЯ — ГАРАНТИЯ НЕ РАСПРОСТРАНЯЕТСЯ

Данные ограниченные гарантийные обязательства ни при каких условиях не распространяются на:

- естественный износ узлов и деталей;
- периодическое обслуживание, настройки и регулировки;
- повреждения, связанные с нарушением или пренебрежением правилами ухода и/или хранения, изложенными в настоящем Руководстве по эксплуатации;
- повреждения, возникшие в результате демонтажа деталей, неправильного ремонта, обслуживания, внесения изменений или использования не рекомендованных или не одобренных к применению деталей или аксессуаров, которые в силу разумного суждения либо несовместимы с продуктом или способны оказать негативное воздействие его функционирование, эксплуатационные характеристики и долговечность, а также выполнения ремонта лицом, не являющимся авторизованным дилером Ski-Doo;
- повреждения, возникшие в результате неправильной или небрежной эксплуатации изделия, участия в гонках, движения по лишённой снега поверхности и нарушения правил эксплуатации изделия, изложенных в настоящем Руководстве по эксплуатации;

- повреждения, возникшие в результате аварии, затопления, пожара, попадания в двигатель снега или воды, хищения, актов вандализма и иных неконтролируемых обстоятельств;
- повреждения, возникшие вследствие использования топлива, масла и смазок, не предназначенных для этого изделия;
- повреждения, возникшие в результате коррозии, окисления или облучения компонентов.
- случайный или закономерный ущерб, связанный, но не ограниченный, с буксировкой, транспортными расходами, хранением, телефонными переговорами, арендой, использованием такси, выплатой кредитов и страховых взносов, потерей времени, потерей дохода или временными потерями в результате простоя, вызванного необходимостью проведения сервисных работ;
- и повреждения, возникшие вследствие оснащения гусеницы шипами, если установка шипов не одобрена инструкциями BRP.

4) СРОК ДЕЙСТВИЯ ГАРАНТИИ

Гарантийный срок исчисляется со дня доставки изделия первому покупателю или с первого дня эксплуатации изделия, в зависимости от того, что наступит раньше, и устанавливается на период:

ДВАДЦАТЬ ЧЕТЫРЕ (24) ПОСЛЕДОВАТЕЛЬНЫХ МЕСЯЦА, если снегоход приобретён для личного использования и **ДВЕНАДЦАТЬ (12) ПОСЛЕДОВАТЕЛЬНЫХ МЕСЯЦЕВ**, если снегоход приобретён для коммерческого использования. На снегоход, приобретённый в период с 1 июня по 1 декабря текущего года, гарантийный срок устанавливается до 30 ноября соответствующего года. Следует иметь в виду, что в разных странах правила исчисления гарантийного срока могут отличаться. Рекомендуем обратиться к дилеру или дистрибьютору за разъяснениями по поводу установленного гарантийного срока. Считается, что снегоход находится в коммерческой эксплуатации, если он используется для получения дохода, выполнения любых работ или сдаётся в аренду в любой период срока гарантийного обслуживания. Снегоход также считается находящимся в коммерческой эксплуатации, если в любой момент в течение гарантийного срока он несёт на себе рекламную информацию или лицензирован для коммерческого использования.

Ремонт и замена деталей, а также выполнение гарантийного обслуживания не являются основанием для продления гарантийного срока.

Необходимо иметь в виду, что продолжительность гарантийного периода, как и другие аспекты гарантий, регулируются местным законодательством.

5) УСЛОВИЯ ПРИЗНАНИЯ ГАРАНТИЙНЫХ ОБЯЗАТЕЛЬСТВ

Данная гарантия действительна только при нижеследующих условиях:

- снегоход Ski-Doo 2013 приобретён первым владельцем в новом, не эксплуатировавшемся состоянии у дистрибьютора/дилера Ski-Doo, уполномоченного распространять изделия Ski-Doo в стране, где совершена покупка;
- снегоход прошёл предпродажную подготовку в соответствии с требованиями BRP, что подтверждено соответствующими документами;
- снегоход зарегистрирован дистрибьютором/дилером Ski-Doo в установленном порядке;
- снегоход Ski-Doo 2013 должен быть приобретён на территории стран ЕС, СНГ или Турции и лицами, постоянно проживающими в этих странах; и
- снегоход регулярно проходит техническое обслуживание в соответствии с регламентом, приведённым в настоящем Руководстве, что является обязательным условием признания действительности гарантийных обязательств. Компания BRP оставляет за собой право потребовать доказательства надлежащего ухода за изделием.

В случае несоблюдения одного из вышеуказанных условий компания BRP не несёт ответственности по гарантийным обязательствам перед любым пользователем. Указанные ограничения вводятся, чтобы компания BRP имела возможность гарантировать как безопасность использования своей продукции, так и безопасность потребителей и других людей.

6) УСЛОВИЯ ПРИЗНАНИЯ ПРАВА НА ГАРАНТИЙНОЕ ОБСЛУЖИВАНИЕ

Владелец должен приостановить эксплуатацию изделия сразу после обнаружения неисправности. Владелец должен известить дистрибьютора/дилера Ski-Doo о дефекте материала или изготовления в течение двух (2) месяцев с момента обнаружения и предоставить беспрепятственный доступ к изделию с целью ремонта. Владелец также должен представить дилеру Ski-Doo доказательство приобретения изделия и подписать ремонтный наряд до начала ремонта. Все детали, заменяемые в процессе гарантийного ремонта, переходят в собственность компании BRP.

Необходимо иметь в виду, что срок уведомления дистрибьютора/дилера BRP о выявленном дефекте устанавливается местным законодательством.

7) ДЕЙСТВИЯ КОМПАНИИ BRP

В течение гарантийного срока, в степени, разрешённой законом, компания BRP обязуется, по своему усмотрению, бесплатно отремонтировать или заменить через дилера/дистрибьютора BRP любую деталь, в которой обнаружен дефект материала или изготовления, на подлинную деталь BRP при условии нормальной эксплуатации и технического обслуживания снегохода. Ответственность BRP ограничена обязанностью выполнения необходимого ремонта или замены частей. Нарушение условий гарантии не может являться основанием для отмены или аннулирования продажи снегохода владельцу. Вы можете иметь прочие права, которые определяются действующим законодательством страны проживания.

В случае если требуемый гарантийный ремонт производится вне страны (ЕС, СНГ или Турция), в которой приобреталось изделие, владелец самостоятельно несёт ответственность, связанную, но неограниченную, с доставкой, страховкой, налогами, импортными пошлинами и другими финансовыми расходами, включая те, которые установлены правительствами, государствами, территориями и соответствующими им учреждениями.

Компания BRP оставляет за собой право вносить улучшения или изменения в свою продукцию без обязательства производить аналогичную модификацию ранее выпущенных изделий.

8) ПЕРЕДАЧА ГАРАНТИЙНЫХ ОБЯЗАТЕЛЬСТВ

В случае перепродажи изделия права на гарантийное обслуживание в течение оставшегося срока действия гарантии переходят к новому владельцу при условии, что компания BRP или авторизованный дистрибьютор/дилер Ski-Doo получают доказательство того, что прежний владелец согласен на передачу прав владения изделием другому лицу.

9) ПОДДЕРЖКА ПОТРЕБИТЕЛЕЙ

1. Споры и разногласия, возникшие в связи с применением данных ограниченных гарантийных обязательств, компания BRP предлагает разрешать на уровне дилера Ski-Doo. Рекомендуем обсудить проблему с сервис-менеджером или владельцем компании-дилера.
2. Если требуется другой уровень решения проблемы, обратитесь в сервисный отдел дистрибьютора.
3. Если вопрос остается нерешённым, напишите в компанию BRP по приведённому ниже адресу:

BRP EUROPE N.V.

Customer Assistance Center
Skaldenstraat 125
9042 Gent
Belgium
Tel.: +32 9 218 26 00

Контактные данные дилеров Вы можете найти на сайте **www.rosan.com**.

* На территории Европейской экономической зоны продукция распространяется и обслуживается BRP European Distribution S.A. или другими филиалами или дочерними компаниями BRP.

© 2012 Bombardier Recreational Products Inc. Все права защищены.

© Зарегистрированная торговая марка компании Bombardier Recreational Products Inc.

***ИНФОРМАЦИЯ
ДЛЯ ВЛАДЕЛЬЦА***

КОНФИДЕНЦИАЛЬНАЯ ИНФОРМАЦИЯ

Мы хотели бы проинформировать Вас, что Ваши данные будут использоваться исключительно в целях обеспечения безопасности и в гарантийных случаях. В некоторых случаях мы используем адресные данные для оповещения потребителей о новых изделиях и услугах компании.

Если Вы не хотите получать информацию подобного рода или хотите внести изменения в предоставленные ранее данные, сообщите нам об этом письменно по адресу, указанному ниже.

По электронной почте: **privacyofficer@brp.com**

По почте: **BRP**
Senior Legal Counsel-Privacy Officer
726 St-Joseph
Valcourt QC Canada
J0E 2L0

ИЗМЕНЕНИЕ АДРЕСА ВЛАДЕЛЬЦА ИЛИ ПЕРЕПРОДАЖА

В случае изменения адреса или смены владельца снегохода заполните и отправьте дилеру бланк, приведённый конце Руководства.

– Заполните и отправьте форму, расположенную в конце настоящего Руководства.

– Обратитесь к авторизованному дилеру Ski-Doo.

В случае перепродажи снегохода необходимо приложить документ, свидетельствующий о переуступке прав новому владельцу.

Своевременное извещение компании BRP об изменившихся обстоятельствах важно, прежде всего, из соображений Вашей безопасности, независимо от того, истёк срок гарантии или нет. Компания BRP свяжется с Вами, когда возникнет необходимость внесения каких-либо изменений в конструкцию снегохода. Отправьте по почте талон регистрации нового владельца. Только при наличии этого талона Вы сможете пользоваться бесплатным гарантийным обслуживанием в течение оставшегося срока гарантии.

В СЛУЧАЕ ХИЩЕНИЯ: В случае кражи снегохода Вы должны сообщить об этом авторизованному дилеру и в отдел гарантийного обслуживания компании BRP. Сообщите Вашу фамилию, номер телефона, заводской номер транспортного средства и день, когда произошла кража.

BRP EUROPEAN DISTRIBUTION

Warranty Department
Chemin de Messidor 5-7
1006 Lausanne
Switzerland

СЕРВИСНАЯ КНИЖКА



Код модели

ГАРАНТИЙНЫЙ ТАЛОН

Код Талона

Наименование

Серийный номер

Дата продажи

число

месяц

год

Использование

личное

коммерческое

демонстрация

Данные о владельце

Фамилия

Имя

Отчество

Название организации
владельца (если владелец
юридическое лицо)

ИНН

Адрес

Регион

Район

Населенный пункт

Страна

Индекс

Телефон

Факс

Адрес
электронной почты

■ Настоящим подтверждаю, что мне предоставлена в полном объеме информация об изделии в соответствии со ст. 10 Закона РФ "О защите прав потребителей", в том числе: об основных потребительских свойствах изделия, о работе всех систем и органов управления изделия; о правилах эффективного и безопасного использования изделия.

■ Я ознакомлен с "Гарантийными обязательствами изготовителя", которые являются неотъемлемой частью договора купли-продажи изделия, с обязанностями владельца в части соблюдения правил эксплуатации изделия, установленного регламента технического обслуживания и инструкций по уходу за изделием; с порядком регистрации и учета технического обслуживания.

■ Я ознакомлен с комплектацией приобретаемого мной изделия и подтверждаю факт покупки изделия в данном исполнении и в данной комплектации. Претензий к качеству и комплектации изделия не имею.

■ Руководство по эксплуатации на русском языке получил.

Подпись владельца

Название
официального дилера BRP

ФИО и подпись
представителя официального дилера BRP

CAN-AM



SEA-DOO



ski-doo



LYNX



EVINRUDE



ОТМЕТКИ О ПРОХОЖДЕНИИ РЕГЛАМЕНТНЫХ РАБОТ

Проведение регулярного и квалифицированного технического обслуживания транспортного средства является очень важным фактором для поддержания его в технически исправном и безопасном для эксплуатации состоянии. Периодически проверяйте техническое состояние транспортного средства и следуйте указаниям, приведённым в разделе «ТЕХНИЧЕСКОЕ ОБСЛУЖИВАНИЕ». Невыполнение регулярного технического обслуживания приведёт к отказу производителя от гарантийных обязательств. Условия гарантийного обслуживания приведены в разделе «ГАРАНТИЙНЫЕ ОБЯЗАТЕЛЬСТВА».

Предпродажная подготовка

Дата:

Пробег: км

Наработка: моточасы

Дилер:

Сервис-менеджер:

Подпись:

Рекомендации:

.....

М.П.

Следующее техническое обслуживание:

Дата: Пробег: км Наработка: моточасы

Контрольный осмотр после окончания обкатки

Дата:

Пробег: км

Наработка: моточасы

Дилер:

Сервис-менеджер:

Подпись:

Рекомендации:

.....

М.П.

Следующее техническое обслуживание:

Дата: Пробег: км Наработка: моточасы

Консервация

Дата:

Пробег: км

Наработка: моточасы

Дилер:

Сервис-менеджер:

Подпись:

Рекомендации:

.....

М.П.

Следующее техническое обслуживание:

Дата: Пробег: км Наработка: моточасы

Техническое обслуживание
Консервация
Предсезонная подготовка

Дата:
Пробег: КМ
Наработка: моточасы
Дилер:
Сервис-менеджер:
Подпись:
Рекомендации:

М.П.

Следующее техническое обслуживание:

Дата:
Пробег: КМ
Наработка: моточасы

(в зависимости от того, что наступит раньше)

Техническое обслуживание
Консервация
Предсезонная подготовка

Дата:
Пробег: КМ
Наработка: моточасы
Дилер:
Сервис-менеджер:
Подпись:
Рекомендации:

М.П.

Следующее техническое обслуживание:

Дата:
Пробег: КМ
Наработка: моточасы

(в зависимости от того, что наступит раньше)

Техническое обслуживание
Консервация
Предсезонная подготовка

Дата:
Пробег: КМ
Наработка: моточасы
Дилер:
Сервис-менеджер:
Подпись:
Рекомендации:

М.П.

Следующее техническое обслуживание:

Дата:
Пробег: КМ
Наработка: моточасы

(в зависимости от того, что наступит раньше)

Техническое обслуживание
Консервация
Предсезонная подготовка

Дата:
Пробег: КМ
Наработка: моточасы
Дилер:
Сервис-менеджер:
Подпись:
Рекомендации:

М.П.

Следующее техническое обслуживание:

Дата:
Пробег: КМ
Наработка: моточасы

(в зависимости от того, что наступит раньше)

Техническое обслуживание	<input type="checkbox"/>
Консервация	<input type="checkbox"/>
Предсезонная подготовка	<input type="checkbox"/>

Дата:

Пробег: КМ

Наработка: моточасы

Дилер:

Сервис-менеджер:

Подпись:

Рекомендации:

.....

М.П.

Следующее техническое обслуживание:

Дата:

Пробег: КМ

Наработка: моточасы

(в зависимости от того, что наступит раньше)

Техническое обслуживание	<input type="checkbox"/>
Консервация	<input type="checkbox"/>
Предсезонная подготовка	<input type="checkbox"/>

Дата:

Пробег: КМ

Наработка: моточасы

Дилер:

Сервис-менеджер:

Подпись:

Рекомендации:

.....

М.П.

Следующее техническое обслуживание:

Дата:

Пробег: КМ

Наработка: моточасы

(в зависимости от того, что наступит раньше)

Техническое обслуживание	<input type="checkbox"/>
Консервация	<input type="checkbox"/>
Предсезонная подготовка	<input type="checkbox"/>

Дата:

Пробег: КМ

Наработка: моточасы

Дилер:

Сервис-менеджер:

Подпись:

Рекомендации:

.....

М.П.

Следующее техническое обслуживание:

Дата:

Пробег: КМ

Наработка: моточасы

(в зависимости от того, что наступит раньше)

Техническое обслуживание	<input type="checkbox"/>
Консервация	<input type="checkbox"/>
Предсезонная подготовка	<input type="checkbox"/>

Дата:

Пробег: КМ

Наработка: моточасы

Дилер:

Сервис-менеджер:

Подпись:

Рекомендации:

.....

М.П.

Следующее техническое обслуживание:

Дата:

Пробег: КМ

Наработка: моточасы

(в зависимости от того, что наступит раньше)

ТРАНСПОРТНОЕ СРЕДСТВО

МОДЕЛЬ № _____

ТРАНСПОРТНОЕ СРЕДСТВО

ИДЕНТИФИКАЦИОННЫЙ НОМЕР (VIN) _____

ДВИГАТЕЛЬ

ИДЕНТИФИКАЦИОННЫЙ НОМЕР (EIN) _____

Владелец: _____

Ф.И.О.

СТРАНА

ПОЧТОВЫЙ ИНДЕКС

ГОРОД

УЛИЦА

№ ДОМА

№ КВАРТИРЫ

Дата продажи: _____

ГОД

МЕСЯЦ

ДЕНЬ

Дата истечения

гарантийного срока: _____

ГОД

МЕСЯЦ

ДЕНЬ

Заполняется дилером при продаже

ШТАМП ДИЛЕРА

Рекомендуем проверить у дилера регистрацию Вашего изделия в компании BRP.

Напоминаем, что в тексте Руководства важная информация выделена следующим образом:

⚠ ПРЕДОСТЕРЕЖЕНИЕ**Текст в рамке содержит инструкции, нарушение которых может привести к авариям, несчастным случаям, травмам или гибели людей.**

520 001 218

RUS

РУКОВОДСТВО ПО ЭКСПЛУАТАЦИИ, REV-XS/REV-XM 600/800R / РУССКИЙ

U/M:P.C.