

SHTURMANN

Link 500 Profi

Руководство пользователя



Введение	5
Комплектация	9
Внешний вид	10
Вид спереди	10
Вид сзади	11
Вид сверху	12
Вид снизу	13
Вид сбоку	14
Аксессуары	15
Установка автомобильного держателя	15
Использование автомобильного адаптера	16
Использование USB-кабеля	17
Установка карты памяти в устройство	18
Установка SIM-карты в устройство	19
Аккумуляторная батарея	20
Зарядка батареи	20
Первый запуск навигационной программы	21
Работа с навигатором	22
Включение и выключение устройства	22
Включение устройства	22

Выключение устройства	23
Меню пользователя	25
Мультимедиа	27
Музыка	27
Видео	28
Фото	29
Текст	31
Телефон	32
Настройка телефона	32
Настройка SMS-центра	33
Настройки сети	33
Домашняя страница	34
Сообщения	35
Создание нового сообщения	35
Просмотр сообщений	36
Браузер	37
Телефон	37
Набор	38
Контакты	38
Добавление контакта	38
Удаление контакта	39

История	40
Настройки	41
Язык	41
Дата и время	42
Яркость	42
Громкость	43
Калибровка экрана	43
О программе	44
Путь к навигации	44
USB	45
Сброс настроек	46
Гарантийные обязательства.	47
Гарантийный срок:	47
Порядок гарантийного обслуживания:	47
Условия гарантии	49
Спецификация	50

Благодарим вас за приобретение навигационного устройства Shturmann Link 500 Profi. Надеемся, что наш навигатор станет отличным помощником, который проложит маршрут до нужного адреса или точки, найдет ресторан или кафе и другие точки интереса, а также скрасит вам время ожидания различными мультимедийными функциями. Обо всех возможностях устройства вы можете прочитать в данной инструкции.

Перед использованием навигатора внимательно ознакомьтесь с настоящим руководством пользователя. Из-за постоянного усовершенствования нашего устройства данное Руководство пользователя может содержать неточности в заявленных характеристиках или не в полной мере описывать его функции и возможности. Скачать последнюю версию Руководства пользователя, а также различные обновления вы можете на сайте

www.shturmann.com

Если у вас возникли какие-нибудь вопросы при использовании устройства, вы можете обратиться в службу технической поддержки Shturmann:

Телефон: (495) 784-66-30

E-mail: support@shturmann.com



Обратите внимание на все предупреждения

Наше навигационное устройство обеспечивает пользователю возможность ориентироваться на дорогах. Устройство не может быть использовано для точного измерения направления движения, расстояния, местоположения или топографии. Пользователь должен соблюдать все дорожные знаки и правила дорожного движения.

Наше устройство использует бесплатные спутниковые сигналы системы GPS. Система GPS контролируется непосредственно правительством Соединенных Штатов Америки, которые несут ответственность за ее доступность и точность. Любые изменения в доступности и точности GPS, или в условиях окружающей среды, могут повлиять на действия устройства. Мы не несем ответственность за доступность и точность системы GPS.

Электромагнитные сигналы системы GPS не могут проходить через твердые материалы (кроме стекла). Когда вы находитесь внутри туннеля или здания, GPS-приемник не гарантирует получение сигнала.

Для определения текущего местоположения необходимо как минимум 4 спутника. Такие ситуации, как плохая погода или помехи от других беспроводных устройств могут препятствовать получению сигнала.

Когда вы выходите из машины, не оставляйте ваше устройство включенным от внешнего питания и под прямыми солнечными лучами. Перегрев батареи может привести к неисправностям и/или опасным обстоятельствам.

Для вашей собственной безопасности, не управляйте устройством, находясь за рулем при движении автомобиля. Чтобы не испортить навигатор, не следует самостоятельно вскрывать устройство. Внутри устройства нет компонентов, допускающих самостоятельный ремонт.

Производитель не несет ответственности за неисправность устройства, вызванную любыми изменениями его конструкции, не согласованными с производителем или его официальным представителем.

Не рекомендуется использовать устройство во влажной среде.

Используйте только сухую ткань для ухода за устройством. Устройство должно находиться в хорошо проветриваемых условиях.

Не устанавливайте устройство вблизи отопительных приборов и других источников тепла.

Следуйте всем указаниям настоящей инструкции, чтобы обеспечить правильную и безопасную установку и подключение устройства.

Во избежание механических повреждений не перегибайте шнур.

Используйте только указанные производителем приспособления/дополнительные аксессуары.

Следует отключать устройство от внешнего питания во время грозы или в случае, если прибор не используется в течение длительного времени.

Ремонт устройства должен осуществлять квалифицированный специалист. Ремонт может потребоваться в случае повреждения устройства, сетевого шнура, в случае попадания жидкости или мелких предметов внутрь устройства, в случае попадания прибора под дождь или нахождения во влажных условиях, а также в случае неправильной работы устройства.

Находясь за рулем, смотрите на дисплей навигатора, только если это безопасно. Планируйте маршрут перед отправлением и останавливайтесь при изменении маршрута или настроек.

Не устанавливайте навигатор в зоне действия подушек безопасности или в местах, где в случае аварии он может причинить травму.

Все изображения в настоящей инструкции приведены для облегчения понимания и могут отличаться от фактических изображений на экране устройства.

1. Навигатор Shturmann Link 500 Profi
2. Автомобильное З/У
3. Автомобильный кронштейн и держатель
4. USB-кабель
5. Стилус
6. Руководство пользователя
7. Гарантийная карточка



Производитель имеет право изменять комплектацию без предварительного уведомления

Внешний вид



1. Сенсорный экран. Отображает различную информацию, а также позволяет управлять устройством. Для управления вы можете использовать стилус, входящий в комплект, или нажимать на элементы управления пальцем.
2. Микрофон. Применяется для разговора.
3. Индикатор заряда батареи. Отображает уровень заряда батареи при подключении к зарядному устройству. Красный цвет показывает, что идет процесс заряда батареи. Зеленый цвет показывает, что батарея заряжена полностью.
4. Датчик света. Позволяет управлять яркостью дисплея в автоматическом режиме.

Вид сзади

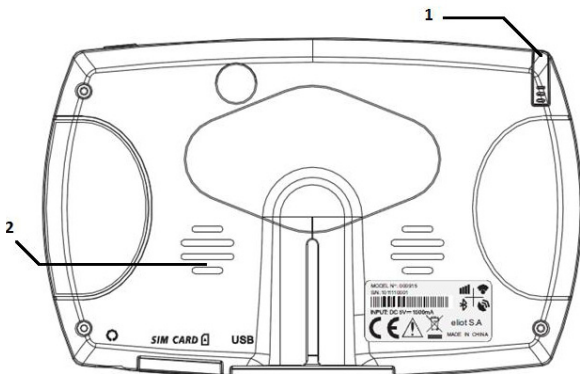

1. Разъем для стилуса. Позволяет хранить стилус.
2. Динамик. Выводит все аудиосигналы (музыку, голосовые подсказки и прочее).

Вид сверху

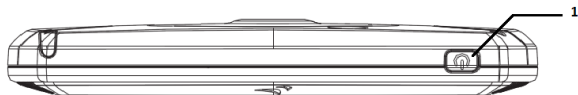

1. Кнопка включения/выключения устройства. Для включения устройства удерживайте кнопку не менее трех секунд до появления заставки. Для выключения устройства также удерживайте кнопку не менее трех секунд до появления меню с выбором режима выключения.

Вид снизу

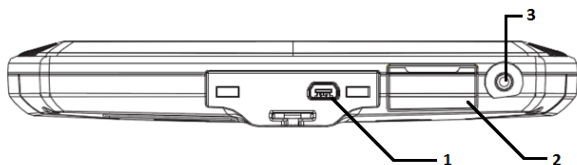

1. Разъем mini-USB. С помощью данного разъема можно синхронизировать устройство с компьютером, а также заряжать навигатор с помощью автомобильного зарядного устройства или кабеля для синхронизации.
2. Слот для SIM-карты
3. Разъем для подключения наушников 2.5 мм. Позволяет подключать наушники с разъемом 2,5 мм. При подключении наушников динамик автоматически отключается.

Вид сбоку

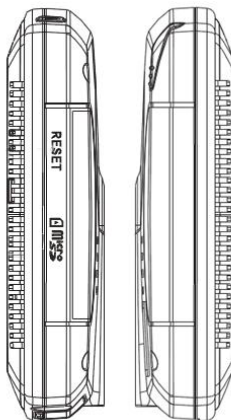

1. Слот для карты памяти MicroSD. В этот разъем вставляются карты памяти формата MicroSD с различными мультимедийными файлами или другими приложениями. Рекомендуемый объем карт – 4 Гб.
2. Кнопка сброса. Применяется для перезагрузки устройства в случае зависания.

Установка автомобильного держателя

1. Прикрепите кронштейн к стеклу, предварительно очистив поверхность от пыли. Установленное устройство не должно ухудшать обзор дороги водителю и не должно находиться в зоне действия подушек безопасности.

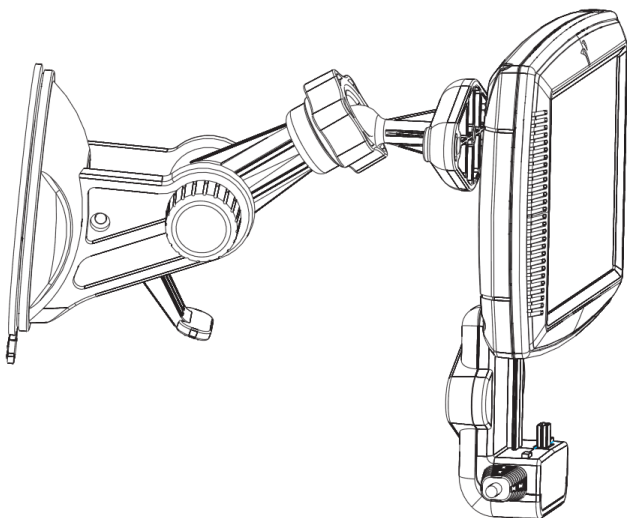

2. Прикрепите держатель к кронштейну, а затем поместите устройство в держатель

Использование автомобильного адаптера

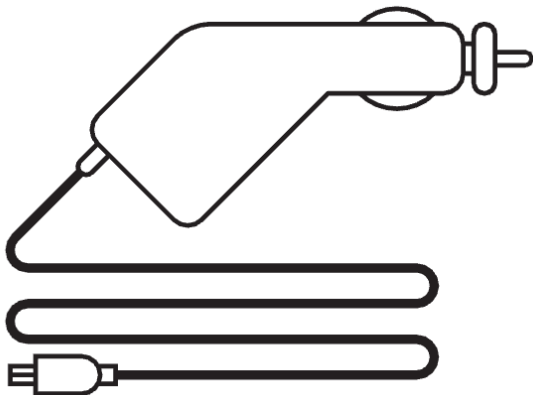

Подключите автомобильный адаптер к mini-usb порту на правой боковой панели устройства, а затем к прикуривателю в автомобиле.



Во избежании неисправностей, отключайте автомобильный адаптер перед тем, как завести автомобиль

Использование USB-кабеля

USB-кабель предназначен для обновления системы и синхронизации устройства с компьютером. При соединении с компьютером, устройство может работать в двух режимах — «ActiveSync» и «Съемный диск». Для записи различных файлов (мультимедиа, карты и прочее) рекомендуется использовать режим подключения Съемный диск.



В режиме «Съемный диск» функции и приложения навигатора будут недоступны. Для работы в режиме ActiveSync (для Windows XP) или Windows Nobile Device Center (для Windows Vista), которую можно скачать с официального сайта Microsoft (microsoft.com)

Перед подключением к компьютеру выберите на устройстве режим Съемный диск. Затем подключите кабель к компьютеру в разъем USB, включите навигатор и подсоедините к нему подключенный кабель. В этот момент компьютер должен определить неизвестное устройство, а после — съемный диск. Зайдите в Мой компьютер и выберите съемный диск с именем.

Установка карты памяти в устройство

Откройте защитную крышку и установите карту памяти в слот, как показано на рисунке, до щелчка. Чтобы извлечь карту памяти, аккуратно нажмите на нее. Вы услышите небольшой щелчок, после которого можно извлечь карту памяти.

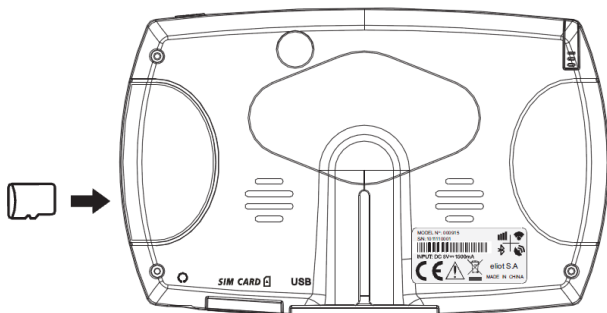

Установка SIM-карты в устройство

Установите SIM-карту в слот, как показано на рисунке, до щелчка. Чтобы извлечь SIM-карту, аккуратно нажмите на нее. Вы услышите небольшой щелчок, после которого можно извлечь SIM-карту.

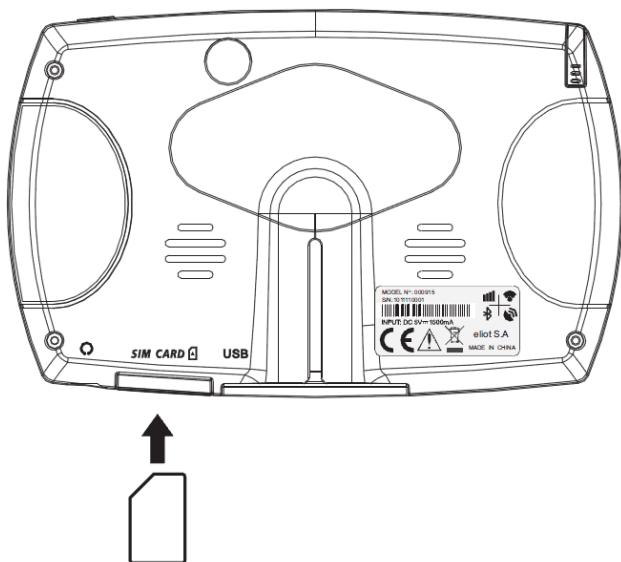

Аккумуляторная батарея

Настоящее портативное GPS-устройство снабжено несъемной аккумуляторной батареей. Полностью зарядите батарею перед первым использованием с помощью автомобильного зарядного устройства или кабеля от компьютера. Время зарядки составляет около 5 часов. Время работы от полностью заряженного аккумулятора составляет около 1 часа.

Условия эксплуатации и меры предосторожности

Не допускайте перегревания устройства, рекомендуется обеспечить хорошую вентиляцию вокруг устройства. При полном разряде батареи, если устройство включено, на ЖК-экране появится соответствующая индикация и через некоторое время навигатор отключится автоматически.

Зарядка батареи

Зарядку батареи следует производить, используя адаптеры, прилагаемые к устройству. Не используйте адаптеры, не рекомендованные производителем, так как это может привести к неисправности устройства.

Первый запуск навигационной программы

При первом запуске навигационной программы устройство должно работать на открытом пространстве, чтобы обеспечить видимость максимального количества спутников системы GPS. Удерживайте устройство до тех пор, пока оно не обнаружит минимум 4 спутника для определения местоположения. Учтите, что при первом запуске навигационной программы поиск сигналов спутниковой системы GPS может занять несколько минут. При повторных запусках программы это время будет существенно меньше.

Включение и выключение устройства

Включение и выключение устройства осуществляется кнопкой включения/выключения, находящейся в верхней части навигатора.

Включение устройства

Долгое удерживание (3-5 секунд) кнопки в левом положении позволяет включить навигатор. При включении навигатора отображается загрузочный экран:



После этого загружается Главное меню навигатора:

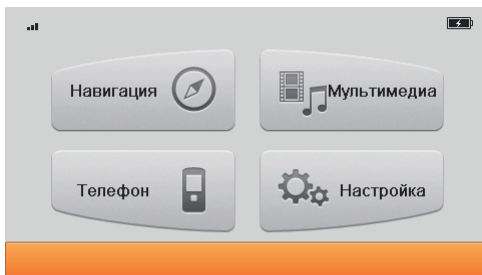

Выключение устройства

Долгое удерживание (3-5 секунд) кнопки в левом положении позволяет выключить навигатор или перевести его в режим сна. Нажмите на нужную Вам кнопку, как показано на рисунке:

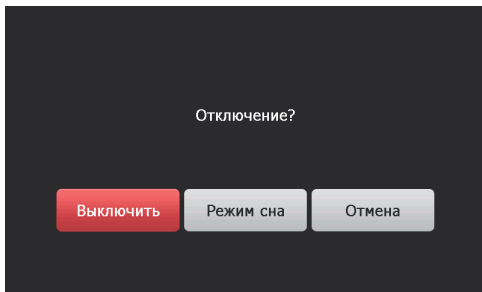

Режим сна

Переводит устройство в режим ожидания, не выключая его полностью. Данный режим имеет незначительное энергопотребление

Выключить

Полностью выключает устройство

Отмена

Перезагрузка устройства

При зависании или неправильной работе системы нажмите на кнопку сброса на боковой панели, чтобы перезагрузить устройство.

При включении устройства откроется Главное меню, в котором отображены кнопки приложений и вспомогательные иконки

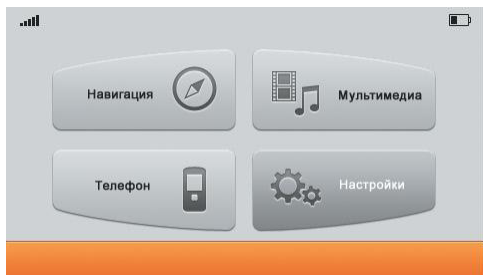

Данная кнопка загружает навигационную программу (в зависимости от комплектации программа может отличаться). Подробную инструкцию по использованию программы вы можете найти в коробке или скачать с сайта www.shturmann.com



Отображает уровень заряда батареи. Данная пиктограмма не является кнопкой и не открывает какое-либо окно.



Отображает уровень сигнала GPRS



Открывает меню, в котором вы можете выбрать различные мультимедийные приложения (Аудио и Видеоплеер, Просмотр фото и текста) и игры



Открывает меню настроек GPRS-Интернета, а также меню Вызовов и SMS



Открывает меню настроек устройства.

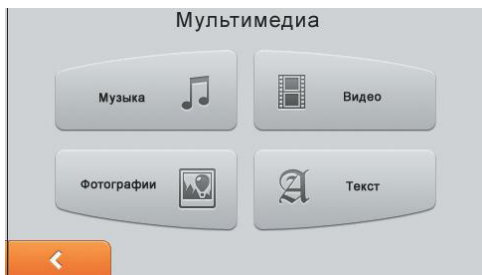

Музыка

При нажатии на данную кнопку открывается Аудио-плеер, с помощью которого вы можете прослушивать различные композиции в формате mp3, wma или wav.

Чтобы воспользоваться плеером, необходимо заранее записать аудио-файлы на карту памяти.

Вначале откроется окно, в котором можно выбрать папку и файл для воспроизведения.

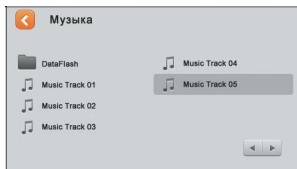

Для выбора файла нажмите на него один раз, после чего начнется его воспроизведение.

Обозначения кнопок

 Предыдущая композиция

 Воспроизвести

 Остановить

 Следующая композиция

 Выбор режима воспроизведения композиций



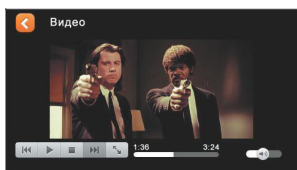
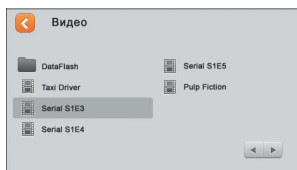

Видео

На нашем устройстве также возможен просмотр различных видеороликов или фильмов для мобильных устройств. Для этого необходимо предварительно записать видеофайлы на карту памяти. Данный плеер воспроизводит видео в формате avi и mp4. Не загружайте видео, превышающего разрешение экрана устройства, т.к. это может вызвать некорректное воспроизведение или зависание навигатора. При нажатии на иконку видео, откроется следующее окно:



Выберите необходимый ролик для воспроизведения, нажав на него один раз, после чего начнется проигрывание файла.

Обозначения кнопок

-  Предыдущее видео
-  Воспроизвести
-  Остановить
-  Следующее видео
-  Развернуть видео на весь экран

Фото

Вы также можете просматривать различные фотографии и картинки на нашем устройстве. Для этого необходимо предварительно записать файлы на устройство во внутреннюю память или на карту памяти. Для просмотра поддерживаются форматы bmp, png, gif, jpeg.



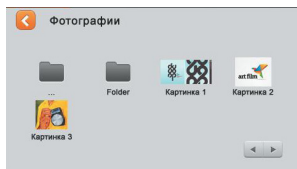



Для начала просмотра изображений или фото, нажмите на иконку Фото, после чего у вас откроется следующее меню:



Чтобы открыть выбранное изображение нажмите на него, после чего оно отобразится в главном окне просмотра изображений.



Обозначения кнопок

-  Предыдущее изображение
-  Следующее изображение
-  Открыть изображение на весь экран
-  Повернуть изображение на 90°
-  Увеличить
-  Уменьшить

Текст

Данное приложение позволяет просматривать файлы в формате txt. Для этого необходимо предварительно записать файлы на устройство в внутреннюю память или на карту памяти. Для корректного отображения символов необходимо чтобы текстовый файл был сохранен в кодировке Юникод или UTF-8. Чтобы начать просмотр нажмите на кнопку Текст, после чего откроется следующее меню:

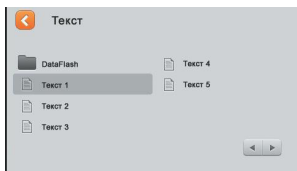

Выберите нужный текстовый файл, нажав на него, после чего откроется следующее меню:

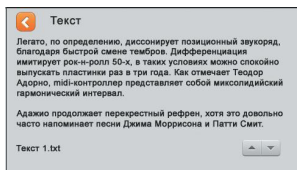

Кнопки для пролистывания текста вверх или вниз



В данном меню располагаются следующие приложения: SMS-сообщения, Интернет-браузер, Голосовые вызовы, а также настройки GPRS-Интернет



Настройка телефона

В данном меню можно настроить точку доступа для выхода в Интернет, установить домашнюю страницу для браузера, включить/выключить GSM-модуль навигатора, установить номер SMS-центра и прочее.

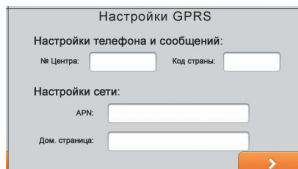

Настройка SMS - центра

При нажатии на номер телефона напротив надписи «SMS-центр» вы попадете в редактирование SMS-центра:



В открывшемся окне введите необходимый номер.

Для сохранения введенного номера нажмите кнопку

Ок



для отмены нажмите кнопку

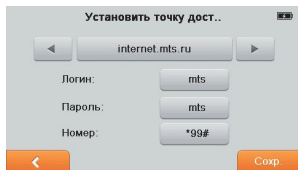

Настройки сети

При нажатии на поле рядом с надписью «Точка доступа» вы попадете в меню настройки GPRS-интернета:



В открывшемся окне вы сможете выбрать настройки для трех операторов: Билайн, Мегафон и МТС. Для выбора необходимого оператора используйте кнопки  и . Если необходимо изменить логин, пароль или номер телефона, то нажмите на соответствующее поле, после чего в открытом окне внесите изменения и нажмите кнопку «Сохранить». Для сохранения всех изменений нажмите на кнопку .

Домашняя страница

В данной настройке можно изменить домашнюю страницу стандартного браузера. Нажмите на поле напротив соответствующей подписи, после чего вы попадете в окно редактирования:



Введите необходимую страницу. Для сохранения изменений нажмите на кнопку .

Благодаря встроенному GSM-модулю вы можете отправлять и получать SMS-сообщения, как на обычном телефоне. При нажатии на кнопку Сообщения откроется следующее меню:

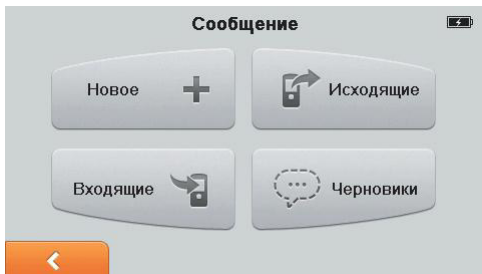

Чтобы создать новое сообщение, нажмите на кнопку «Новое», после чего откроется следующий экран:

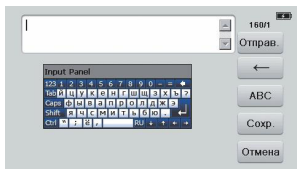

Введите сообщение, после чего нажмите кнопку «Отправить». В открывшемся окне введите номер телефона и нажмите еще раз кнопку «ОК» для отправки сообщения.

Просмотр сообщений



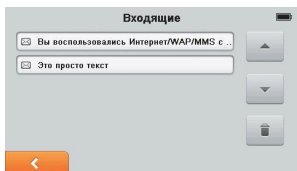

Чтобы просмотреть входящие сообщения, нажмите на кнопку «Входящие», после чего откроется следующее меню:

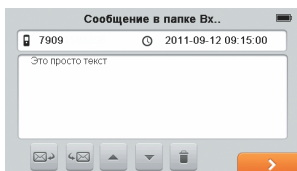

Нажмите на кнопку  для удаления всех сообщений. При нажатии на выбранное сообщение оно откроется полностью:



Обозначения кнопок

-  Ответить
-  Переслать
-  Предыдущее сообщение
-  Следующее сообщение
-  Удалить

При нажатии на кнопку «Интернет» запускается Internet Explorer, который позволит вам просматривать Интернет-страницы:

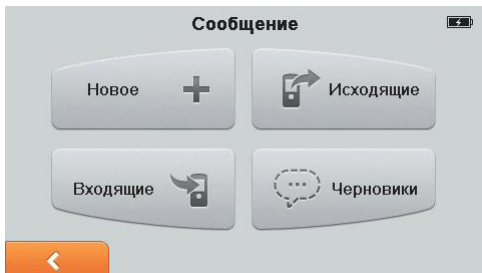

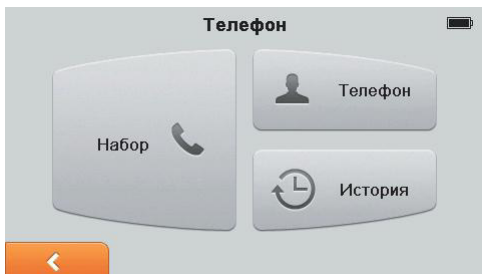

Телефон

Благодаря встроенному GSM-модулю вы можете использовать навигатор в качестве телефона. После нажатия кнопки Телефон в главном меню откроется следующее окно:



Набор



Введите необходимый номер телефона с помощью цифровой клавиатуры. При неправильном вводе воспользуйтесь кнопкой , чтобы удалить символ. После ввода номера телефона нажмите кнопку , чтобы начать вызов.

Контакты

Для удобства вы можете использовать встроенную адресную книгу. Для этого нажмите на кнопку «Контакты», после чего откроется следующее меню:

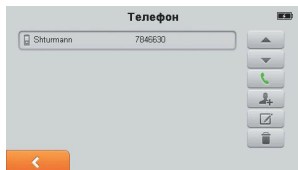

Обозначения кнопок

 Прокрутка вверх

 Прокрутка вниз

 Позвонить на выбранный номер

 Создать контакт

 Редактировать контакт

 Удалить выбранный номер из истории

Добавление контакта

Чтобы добавить новый контакт, нажмите на кнопку , после чего откроется следующее меню:

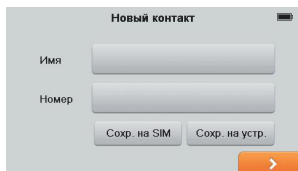

Введите Имя контакта и номер телефона, нажимая на пустые поля напротив соответствующего пункта. После ввода всех данных нажмите на кнопку «Сохранить на SIM-карты» или «Сохранить на устройство» в зависимости от того, куда вы хотите сохранить контакт.

Удаление контакта



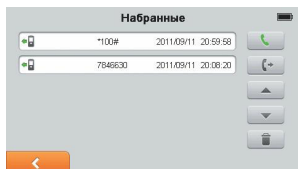

Чтобы удалить контакт, выберите его одним нажатием, после чего нажмите на кнопку 

История

С помощью данной функции вы можете просматривать все ваши входящие, исходящие и пропущенные звонки. Для этого нажмите кнопку «История» для вызова соответствующего меню.





Обозначения кнопок

-  Позвонить на выбранный номер
-  Переключение между входящими, исходящими и непринятыми вызовами
-  Прокрутка вверх
-  Прокрутка вниз
-  Удалить выбранный номер из истории

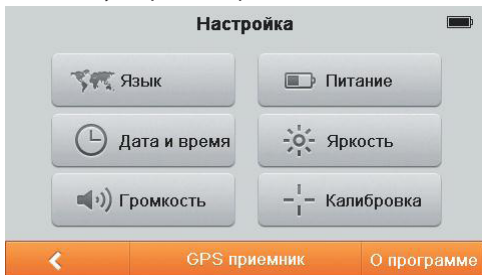
В данном разделе меню вы можете настроить различные параметры навигатора, такие как яркость подсветки, громкость, дату и время и прочее.



Язык

В данном разделе настроек вы можете изменить язык интерфейса, используя кнопки  и .

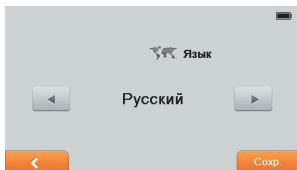



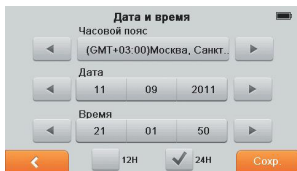

Для сохранения нажмите кнопку .

Дата и время

В данном разделе настроек вы можете установить дату и время устройства.



Используйте кнопки  и  для установки даты и времени. Также вы можете выбрать формат отображения времени (12 часовой или 24 часовой), выбрав соответствующий пункт. Для установки часового пояса также используйте кнопки  и . Для сохранения изменений нажмите кнопку 

Яркость

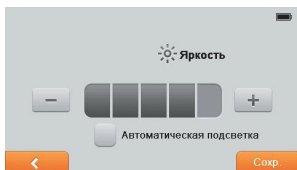

Для регулировки яркости воспользуйтесь кнопками «-» и «+». Для сохранения изменений нажмите кнопку 

Громкость

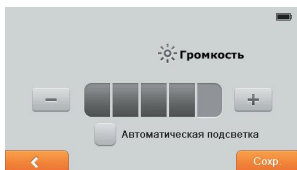

Чтобы настроить громкость динамика устройства, воспользуйтесь кнопками «-» и «+». Для сохранения изменений нажмите кнопку **Сохранить**.

Калибровка экрана

Этот процесс обеспечивает точность касания элементов стилусом. Дотрагивайтесь до знака “+” в центре по мере его перемещения по экрану. После того как вы нажмете на центр знака “+” необходимое число раз, он исчезнет с экрана. Знак “+” перемещается по кругу (центр->левый угол-> левый угол нижней части экрана->правый угол нижней части экрана-> правый угол верхней части экрана). Дотроньтесь до экрана, чтобы вернуться в меню настроек.

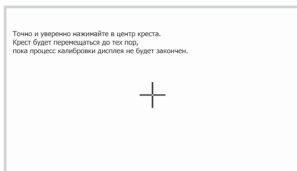

Если знак “+” не исчезает, отрегулируйте чувствительность экрана повторно

О программе

В данном разделе вы можете просмотреть версию прошивки устройства и уникальный номер устройства (ID устройства).

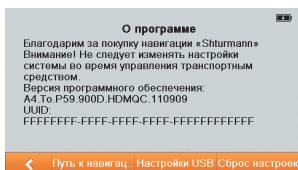

Путь к навигации

В данном разделе вы можете выбрать путь к навигационной программе, отличной от установленной по умолчанию.

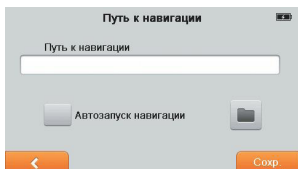

Чтобы выбрать путь к exe-файлу, нажмите кнопку. Функция «Автозапуск навигации» позволяет запускать навигационную программу сразу после включения устройства. Для ее включения, поставьте галочку. Для отключения этой функции необходимо выйти из навигационной программы, перейти в настройки и убрать галочку напротив «Автозапуск навигации». Сохраните изменения.

USB

В данном разделе вы можете выбрать режим подключения к компьютеру по USB.



Съемный диск.

При подключении в этом режиме компьютер определяет устройство как съемный диск. (Если в устройство вставлена карта памяти, то съемных дисков будет два). С помощью данного режима вы можете обновлять карты навигационных программ и записывать медиафайлы с высокой скоростью, однако, функции навигатора в этот момент будут недоступны.

MS ActiveSync.

Для подключения в этом режиме необходимо специальное приложение для компьютера от Microsoft. (MS Active Sync для Windows XP, Windows Mobile Device Center для Windows Vista). Эти приложения можно скачать с официального сайта Microsoft www.microsoft.com

В этом режиме вы также можете переписывать файлы, однако, скорость будет значительно ниже, чем в режиме

USB-накопителя. Во время подключения все функции навигатора будут доступны.



Для записи файлов большого объема рекомендуется использовать режим USB-накопителя

Сброс настроек

С помощью данной кнопки вы можете сбросить все настройки устройства до заводских.



При сбросе настроек устройства данные навигационной программы не изменяются

Компания Shturmann обязуется произвести бесплатный гарантийный ремонт или замену вышедшей из строя продукции в течение всего гарантийного срока. Однако компания Shturmann оставляет за собой право отказа от бесплатного гарантийного ремонта в случае несоблюдения изложенных ниже условий гарантии. Все условия гарантии действуют в рамках законодательства о защите прав потребителей и регулируются законодательством РФ. Компания Shturmann не несет ответственность за работоспособность навигационных программ других производителей.

Гарантийный срок

Гарантийный срок на продукцию Shturmann установлен — 12 месяцев со дня покупки, за исключением случаев, особо оговоренных производителем.

Гарантийный срок начинается с момента первоначальной покупки Продукции первым конечным пользователем.

Продукция может состоять из нескольких комплектующих.

В зависимости от комплектации Гарантийный срок составляет:

- а. Двенадцать месяцев для самого устройства;
- б. Три месяца для следующих расходных частей и/или принадлежностей: аккумуляторов, зарядных устройств, держателей, стилусов, кабелей и чехлов;
- в. Три месяца для носителей программного обеспечения (включая компакт-диски, карту памяти).

Порядок гарантийного обслуживания

При предъявлении претензии и обращении в Сервис-Центр Клиент должен предоставить:

- а. Продукцию (неисправную часть);
- б. Оригинал документа, подтверждающую покупку (кассовый чек), с четким указанием наименования и адреса продавца, даты и места покупки;
- в. Гарантийную карточку, заполненную надлежащим образом, подкрепленную печатью и подписью продавца. Декларируемый срок гарантийного ремонта — 14 (Четырнадцать) рабочих дней с даты передачи Продукции в ремонт, при условии наличия необходимых комплектующих в сервисном центре. Срок выполнения гарантийного ремонта не должен превышать тридцати рабочих дней с даты передачи Продукции. В случае предъявления Клиентом требования о замене Продукции, компания Shturmann обязана провести дополнительную проверку качества в течение 20 (двадцати) дней со дня предъявления требования. Компания Shturmann в случае гарантийного ремонта дает Клиенту дополнительную гарантию на выполненную и устраненную неисправность (только на заявленную). Срок такой гарантии составляет 3 (три) месяца с момента получения Клиентом Продукции из ремонта.

Условия гарантии

1. Гарантия действительна только при наличии правильно и четко заполненного гарантийного талона с указанием даты продажи, подписями и печатями фирмы-продавца, названия модели и серийного номера производителя. Клиент также должен предоставить оригинал документа, подтверждающего покупку (кассовый чек)
2. Бесплатный ремонт производится только в течение гарантийного срока.
3. Серийный номер и модель Продукции должны соответствовать указанному в гарантийной карточке.
4. Продукция снимается с гарантии в случае нарушения правил эксплуатации, изложенных в Руководстве пользователя.
5. Продукция также снимается с гарантии в следующих случаях:
 - а) Ремонта не уполномоченными на это лицами или её разборке.
 - б) Неправильном хранении или транспортировке её владельцем.
 - в) Использования в целях, для которых она не предназначена.
 - г) Если имеются исправления в гарантийном талоне. д) При какой-либо модификации навигационной программы «Shturmann» (за исключением официального обновления)

6. Гарантия не распространяется на следующие неисправности:
- а. Механические повреждения.
 - б. Повреждения, вызванные попаданием внутрь Продукции посторонних предметов, веществ, жидкостей, насекомых.
 - в. Повреждения, вызванные стихией, пожаром, бытовыми факторами.
 - г. Повреждения, вызванные несоответствием Государственным стандартам параметров питающих, телекоммуникационных сетей и других внешних факторов.
 - д. Повреждения, вызванные использованием нестандартных расходных материалов и запчастей.

Основные характеристики	Процессор (CPU)	Atlas-V, 500 МГц
	Кол-во принимаемых каналов GPS (GPS Chipset)	64 канала
	GPS антенна	Встроенная
	Оперативная память (RAM)	128 MB
	ПЗУ (ROM)	2 ГБ - опция
	Слоты для карт памяти	Micro SD
	Дисплей	5» TFT Сенсорный
	Разрешение	480 × 272 пиксела
	Аккумулятор	Литий-Полимер (Li-Polymer)
	Емкость аккумулятора	2300 mAh
	Время работы аккумулятора	1 час
	USB-порт	Есть (v2.0)
	Динамик	Есть
	Аудио-выход для наушников	Есть (2.5 мм)

Дополнительные характеристики	Bluetooth-модуль	Нет
	Wi-Fi модуль	Нет
	GSM-модуль	Есть
	FM-транسمитер	Нет
Питание	DC	5В
Программное обеспечение (ПО)	Операционная система	WINCE 6.0 Core
	Язык	RUS / EN/
	Навигационное ПО	Опционально
Аксессуары	AC-адаптер (110-220В)	Опционально
	Car-адаптер (12В)	Есть
	Кредл	Есть
	USB-кабель	Есть
	Стилус	Есть
Размеры	Размер устройства (ШxВxГ)	149 × 94 × 21 мм