



SHIVAKI®

**LED TV/ Телевизор цветного
изображения с
жидкокристаллическим экраном**



**STV-32LED13
STV-32LED13W
STV-40LED13
STV-40LED13W**

ИНСТРУКЦИЯ ПО ЭКСПЛУАТАЦИИ



SHIVAKI®

Уважаемый покупатель!

Мы благодарны Вам за то, что Вы остановили свой выбор на продукции нашей компании. Техника «SHIVAKI» отвечает высоким мировым стандартам и будет долго и надежно служить Вам в течение длительного времени.

Компания SHIVAKI старается сделать так, чтобы все наши покупатели оставались довольны своим приобретением и уровнем оказываемого сервиса.

Каждому обладателю техники «SHIVAKI» гарантируется **расширенный** сервисный пакет обслуживания. Купив продукцию нашей компании, Вы автоматически можете:

- или стать участником проводимой в настоящее время Акции на технику SHIVAKI,
- или получить 6 месяцев дополнительного гарантийного обслуживания,
- или участвовать в проводимом регулярно розыгрыше призов от компании SHIVAKI,
- и многое другое...

Для этого достаточно посетить интернет-сайт: **www.product-registration.eu** и осуществить регистрацию купленной Вами продукции. Мы ценим Ваше личное время, поэтому сделали так, чтобы регистрация заняла не более 4 минут.

Компания «SHIVAKI» помнит и заботится о своих потребителях, постоянно совершенствуя свою продукцию: телевизоры, холодильники, пылесосы, микроволновые печи, климатическую технику, телефоны и неуклонно повышает уровень сервисного обслуживания и поддержки покупателей.

Поздравляем! Вы выбрали достойное Вас, надежное и по последнему слову техники совершенное произведение «SHIVAKI».

С уважением,

President

“SHIVAKI (JAPAN) IND.

LTD”

Mohinsh Madan



Содержание

ВНИМАНИЕ!

Перед установкой и использованием телевизора внимательно прочтите настоящее руководство. Сохраните руководство для получения справок в будущем.

Содержание

| | |
|---|----|
| 1. Информация по технике безопасности..... | 3 |
| 2. Описание основного устройства..... | 4 |
| 3. Подсоединение антенны..... | 6 |
| 4. Основной вид пульта дистанционного управления..... | 7 |
| 5. Меню изображения..... | 9 |
| 6. Настройка звука..... | 10 |
| 7. Автоматическая настройка каналов..... | 11 |
| 8. Ручная настройка каналов..... | 11 |
| 9. Настройка аналоговых каналов..... | 12 |
| 10. Блокировка телевизора..... | 12 |
| 11. Меню настройки экрана..... | 13 |
| 12. Проигрывание Медиа файлов..... | 15 |
| 13. Установка телевизора..... | 16 |
| 14. Спецификация..... | 17 |
| 15. Поиск и устранение неисправностей..... | 18 |
| 16. Допуски по пикселям на LCD/LED панели..... | 19 |

Информация по технике безопасности

- Спасибо за покупку нашего продукта. Вы можете его использовать как ЖК-телевизор или ПК - монитор. Для использования всех возможностей рекомендуется внимательно прочесть руководство пользователя и сохранить в легкодоступном месте.
- Не прикасайтесь к любым частям телевизора и не вносите изменения в настройки, которые не указаны в настоящем руководстве.

Установка

- Расположите телевизионный приемник в помещении, где прямой солнечный свет не попадает на экран.
- Абсолютная темнота или отражение на экране может вызвать переутомление глаз. Для комфортного просмотра рекомендуется мягкое и не прямое освещение.
- Для создания вентиляции необходимо обеспечить достаточное расстояние между телевизионным приемником и стеной.
- Избегайте установки телевизора в местах с повышенным выделением тепла, что позволит предотвратить повреждение корпуса или преждевременный износ компонентов.
- Данный телевизионный приемник необходимо подсоединить к источнику электропитания напряжением 100~240 В, частотой 50/60 Гц. Никогда не подсоединяйте к источнику напряжения постоянного тока или любым другим источникам электропитания.
- Не устанавливайте телевизионный приемник в месте близком к источникам теплового излучения, таким как радиаторы, воздухопроводы, прямой солнечный свет или в закрытых помещениях и зонах.
- При использовании телевизора не закрывайте вентиляционные отверстия.

Внимание: Не вмешивайтесь в работу внутренних компонентов телевизора и не выполняйте любые настройки, которые не упоминаются в настоящем руководстве.

Предупреждения и меры предосторожности

- В работе данного устройства используется высокое напряжение. Не снимайте заднюю крышку корпуса. Для сервисного обслуживания обратитесь в сервисный центр.
- Для предотвращения пожара или поражения электрическим током не подвергайте устройство воздействию дождя или влаги.
- Не допускайте попадания посторонних предметов в вентиляционные прорези или отверстия на корпусе телевизора. Никогда не проливайте любые жидкости на телевизионный приемник.
- Если телевизор должен быть встроен в мебельную стенку или аналогичную закрытую зону, необходимо обеспечить минимальные расстояния (смотрите рисунок справа).
- Образование тепла может снизить срок службы телевизора, а также привести к возникновению опасности. Никогда не становитесь, не опирайтесь, случайно не толкайте устройство или его подставку. Следует обратить особое внимание на поведение детей около устройства.
- Не устанавливайте основное устройство на неустойчивую подставку на колесиках, полку или стол. Если устройство упадет, то это в результате приведет к серьезной травме пользователя или повреждению телевизора.

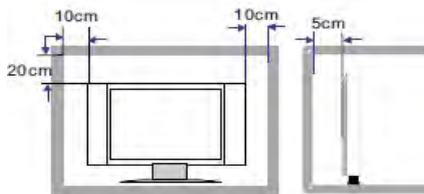

Описание основного устройства

Предупреждения и меры предосторожности

- Если устройство не используется в течение длительного периода времени, рекомендуется вынуть вилку шнура электропитания из розетки напряжения переменного тока.
- Избегайте воздействия на устройство прямых солнечных лучей и других источников тепла. Не устанавливайте телевизионный приемник на другие устройства, которые излучают тепло. Например, видеомагнитофоны, аудио-усилители. Не загромождайте вентиляционные отверстия на задней крышке. Вентиляция необходима для предотвращения выхода из строя электрических компонентов. Не сдавливайте шнур электропитания под устройством.

Описание основного устройства

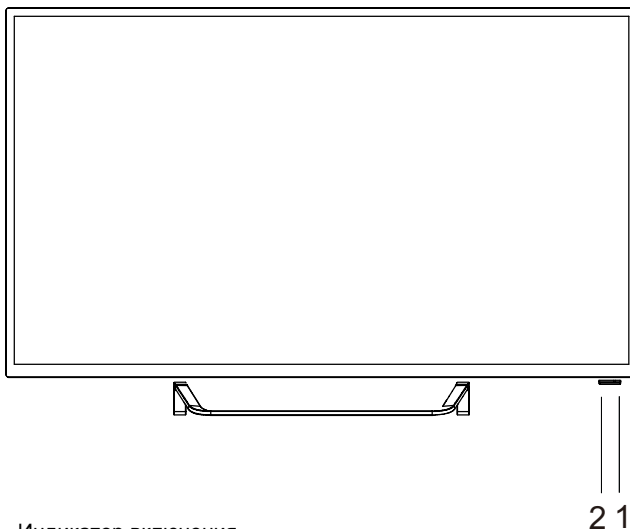

1. Индикатор включения
2. Датчик дистанционного управления

Описание основного устройства

Описание основного устройства

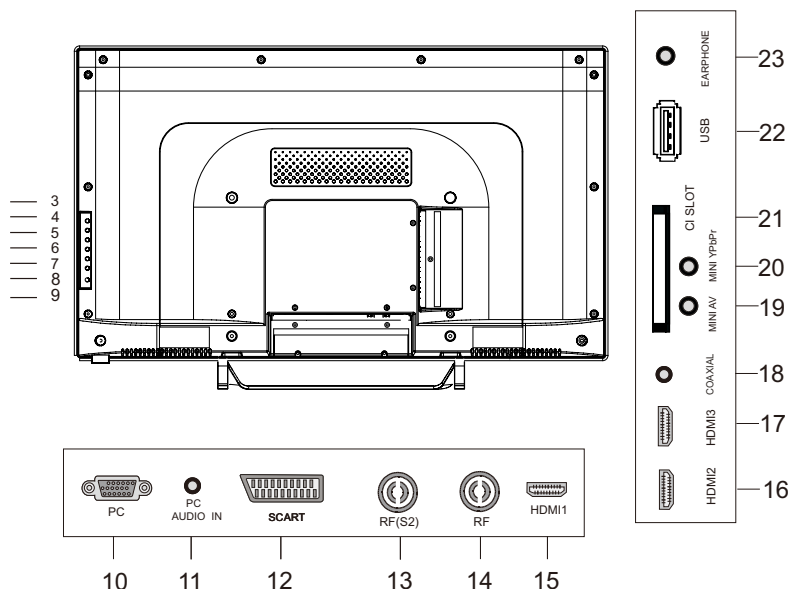

Элементы управления

3. Кнопка увеличения громкости (VOL+)
4. Кнопка уменьшения громкости (VOL-)
5. Кнопка выбора канала (CH+)
6. Кнопка выбора канала (CH-)
7. Кнопка MENU: Отображение экранного меню
8. Кнопка SOURCE: Выбор источника сигнала
9. Кнопка Power Включение/выключение телевизора
10. Входной разъем PC
11. Входной разъем PC AUDIO (Аудио вход)
12. Входной разъем SCART
13. Антенное гнездо RF(S2)
14. Антенное гнездо RF
15. Входной разъем HDMI 1
16. Входной разъем HDMI 2
17. Входной разъем HDMI 3
18. Выходной разъем COAXIAL
19. Входной разъем MINI AV
20. Компонентный вход Mini YPbPr
21. Входной разъем CI Slot (слот для подключения платного кабельного телевидения)
22. Входной разъем USB
23. Выходной разъем Headphone (Наушники)

Установка телевизора

Подсоединение антенны

Подсоединение антенны или видео устройства

1. Используйте штекер 75-омного коаксиального кабеля или 300-75-омный преобразователь полного сопротивления для вставки в антенное гнездо, расположенное на задней стенке корпуса телевизора.
2. Подсоедините видео устройство к разъему аудио и видео, которые расположены на задней стенке корпуса телевизора.



Для работы пульта дистанционного управления необходимо наличие батареек напряжением 1,5В, тип ААА. Для установки и замены батареек выполните следующую процедуру:

1. Переверните пульт дистанционного управления. Надавите вниз на крышку батарейного отсека и потяните ее в направлении стрелки.

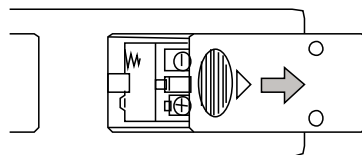

2. Установите новые батарейки так, чтобы полярность батареек соответствовала меткам «+» и «-» внутри батарейного отсека. В противном случае это приведет к повреждению пульта.

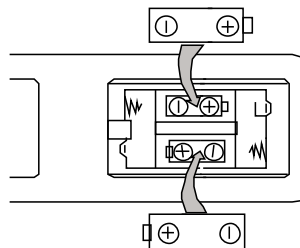

3. Закройте крышку батарейного отсека.

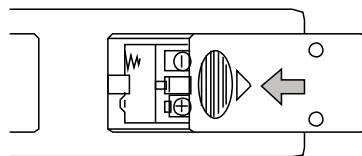

Пульт дистанционного управления

Пульт дистанционного управления

Изображение пульта дистанционного управления предназначено только для справок.

ФУНКЦИИ КНОПОК ПУЛЬТА ДИСТАНЦИОННОГО УПРАВЛЕНИЯ

- (1) Кнопка POWER: Включение/выключение телевизора.
 - (2) SOURCE (ИСТОЧНИК СИГНАЛА): Для выбора источника сигнала. Источник сигнала будет изменяться, как показано ниже:
DTV(ЦТВ)→ATV(АТВ)→AV→SCART→YPbPr→HDMI1→HDMI2→HDMI3→PC(ПК)→MEDIA(МУЛЬТИМЕДИА)
 - (3) Кнопка P. MODE: Выбор режима изображения.
 - (4) Кнопка S. MODE: Выбор режима звука.
 - (5) SLEEP: Установка таймера автоматического отключения.
 - (6) Кнопка MUTE: Отключение/включение звука
 - (7) Кнопка MEDIA: МЕДИА режим
 - (8) Кнопка DISPLAY: Для отображения текущего статуса: канал, источник входящего сигнала, название канала, время и т.д.
 - (9) Кнопка ASPECT: Для выбора формата изображения 4:3, 16:9 и т.д.
 - (10) [0]~[9] кнопки с цифрами для прямого выбора номера требуемой программы.
 - (11) ↻ кнопка для возврата к предыдущему номеру программы.
 - (12) -/- Выбор количества цифр в номере канала:
 - 1 цифра в номере канала
 - 2 цифры в номере канала
 - 3 цифры в номере канала
 - 4 цифры в номере канала
 - (13) Кнопка MENU: Вход в меню настроек.
 - (14) Кнопка EXIT: Выход из меню настроек.
 - (15) Кнопка AUDIO I/II: Выбор ТВ аудио режима
 - (16) VOL +/-: Настройка громкости
 - (17) CH +/-: Выбор канала
 - (18) Кнопка [OK] предназначена для подтверждения операции в меню.
- Другие кнопки [◀] / [▶] / [▲] / [▼] кнопки перемещения по меню.
- (19) Кнопка FAV: Отображает список избранных каналов.
 - (20) FAV+ / FAV- : Перемещение избранных программ.
 - (21) Кнопка TEXT: Включает/выключает телетекст.
 - (22) Кнопка CANCEL: Отмена функции телетекст
 - (23) Кнопка SIZE: Изменение масштаба отображения телетекста.
 - (24) Кнопка HOLD: Функции телетекста (используется только в режиме телетекста).
 - (25) Кнопка REVEAL: Нажать для отображения скрытой информации в некоторых режимах телетекста.

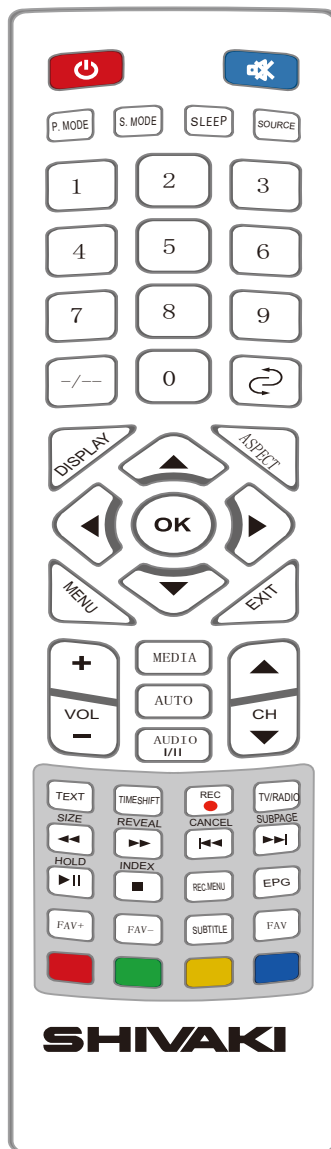

Пульт дистанционного управления

Пульт дистанционного управления

ФУНКЦИИ КНОПОК ПУЛЬТА ДИСТАНЦИОННОГО УПРАВЛЕНИЯ

(26) SUBPAGE: Кнопка, для добавления дополнительной странице в режиме телетекста

(27) Кнопка SUBTITLE: Нажать для выбора субтитров.

(28) Кнопка INDEX: Функции телетекста (используется только в режиме телетекста).

(29) EPG Для перехода в меню EPG. Нажмите **красную** кнопку для отображения предыдущей даты. Нажмите **зеленую** кнопку для отображения следующей даты. Нажмите **желтую** кнопку для отображения предыдущих настроек. Нажмите **синюю** кнопку для установки времени напоминания просмотра же-лаемой программы.

(30) Кнопка TV/RADIO: для перехода между режимами телепрограммы и радио, если они доступны.

(31) Кнопка **REC**: для записи DTV программы.

(32) Кнопки RED/GREEN/YELLOW/BLUE: красная/зеленая/желтая/синяя - кнопки функций телетекста.

(33) Кнопка TIMESHIFT: для просмотра DTV программы в режиме смещения по времени.

(34) Кнопка REC MENU: Нажмите для начала или остановки записи.

(35) Кнопка AUTO: Нажмите, чтобы автоматически отрегулировать изображение в режиме РС (ПК).

(36) Кнопка **II**: для проигрывания/приостановки воспроизведения.

(37) Кнопка **■**: Нажать **■** для остановки проигрывания.

(38) Кнопка **▶▶**: для визуального изменения скорости воспроизведения вперед, как показано: X2→X4→X8→X16.

(39) Кнопка **◀◀**: для визуального изменения скорости воспроизведения назад, как показано: X2→X4→X8→X16.

(40) Кнопка **◀◀** для выбора предыдущей страницы, главы или изображения.

(41) Кнопка **▶▶** для выбора следующей страницы, главы или изображения.

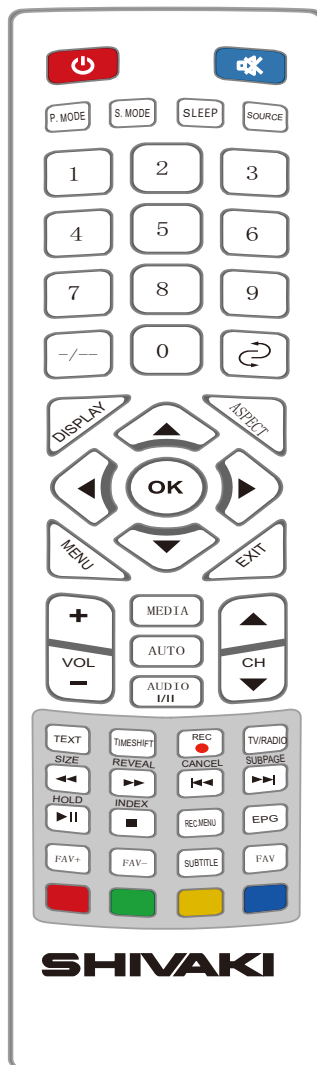

Описание работы и функций меню

Меню изображения

● PICTURE MENU/Меню изображения:

Нажмите кнопку MENU (Меню), при помощи кнопку ◀/▶ выберите PICTURE MENU/ Меню изображения. Нажмите OK для перехода в Меню изображения.

● PICTURE MODE/Режим изображения:

Выберите при помощи кнопку ▼/▲ PICTURE MODE/Режим изображения, затем нажмите кнопки ◀/▶ для выбора режима изображения: Dynamic↔Standard↔Mild ↔Personal↔Dynamic/Динамический↔Стандартный↔Мягкий↔Пользовательский↔Динамический.

Когда режим изображения выбран, Вы можете настроить Яркость/Контрастность/Цвет/Оттенок (только для NTSC)/Резкость при помощи кнопку ▼, ▲, ◀, ▶.

● COLOR TEMP/Цветовая температура:

Выберите при помощи кнопку ▼/▲ Color Temp/Цветовая температура, затем нажмите кнопки ◀/▶ для изменения данного параметра как указано ниже: Standard ↔ Warm ↔ Cool ↔ Standard /Стандартный ↔ Теплый ↔ Холодный ↔ Стандартный.

● ASPECT RATIO/Соотношение сторон:

Выберите при помощи кнопку ▼/▲ ASPECT RATIO/Соотношение сторон, затем нажмите кнопки ◀/▶ для изменения данного параметра как указано ниже: 4:3↔Full↔Zoom1↔Zoom2↔Auto↔4:3/4:3↔Полный↔Масштаб 1↔Масштаб 2↔Автоматически↔4:3.

● PC SETUP/Настройка ПК:

В режиме PC/ПК: выберите при помощи кнопку ▼/▲ Setup PC/Настройка ПК, а затем нажмите кнопки ◀/▶ для входа в подменю. Auto Adjust/Автонастройка: Выберите при помощи кнопку ▼/▲ Auto Adjust/Автонастройка, затем нажмите OK/▶ для автоматической настройки.

H Position/Положение по горизонтали: Выберите при помощи кнопку ▼/▲ H Position/Положение по горизонтали, затем нажмите ◀/▶ для регулировки.

V Position/Положение по вертикали: Выберите при помощи кнопку ▼/▲ V Position/Положение по вертикали, затем нажмите ◀/▶ для регулировки.

Phase/Фаза: Выберите при помощи кнопку ▼/▲ Phase/Фаза, затем нажмите ◀/▶ для регулировки.

Clock/Часы: Выберите при помощи кнопку ▼/▲ Clock/Часы, затем нажмите ◀/▶ для регулировки.

● SCREEN MODE/Режим экрана:

В режиме HDMI: выберите при помощи кнопку ▼/▲ SCREEN MODE/Режим экрана, затем нажмите ◀/▶ для изменения режима экрана следующим образом: Auto↔Video↔PC↔Auto/Автоматически↔Видео↔ПК↔Автоматически.

● Advanced Settings/Дополнительные настройки:

Выберите при помощи кнопку ▼/▲ Advanced Settings/Дополнительные настройки, затем нажмите OK/▶ для входа в подменю. NR: Выберите при помощи кнопку ▼/▲ NR, затем нажмите клавиши ◀/▶, чтобы изменить NR следующим образом:

Off↔Weak↔Medium↔Strong↔Off / Выкл↔Слабый↔Средний↔Сильный↔Выкл.

Dynamic Contrast/Динамическая контрастность: Выберите при помощи кнопку ▼/▲ Dynamic Contrast/Динамическая контрастность, затем нажмите ◀/▶ для изменения следующим образом:

Off↔Weak↔Medium↔Strong↔Off Выкл↔Слабый↔Средний↔Сильный↔Выкл.



Описание работы и функций меню

Настройка звука

SOUND MENU/Меню Звук: Нажмите кнопку **MENU**, выберите при помощи кнопок

◀/▶ **SOUND MENU/Меню Звук**, нажмите кнопку **OK** для настройки данного параметра.

- **SOUND MODE/Звуковой режим:**

Выберите при помощи кнопок ▼/▲ **SOUND MODE/Звуковой режим**, затем нажмите ▶/◀ для изменения режима звука следующим образом:

Standard↔Movie↔Music↔Personal↔Standard/Стандартный↔Фильм↔Музыка↔Пользовательский↔Стандартный.

В режиме Personal/Пользовательский, вы можете отрегулировать значение высоких и низких частот кнопками ▼/▲/◀/▶.

- **BALANCE/Баланс:** Выберите при

помощи кнопок ▼/▲ **Balance/Баланс**, затем нажмите кнопки ▶/◀ для настройки баланса от -50 ~ +50, нажимая кнопки ▶/◀.

- **SURROUND SOUND/ЗВУК ВОКРУГ:** Выберите при помощи кнопок ▼/▲ **Surround Sound/Звук вокруг**, нажмите кнопки ▶/◀ для выбора Off/On (Вкл/Выкл) данной функции.

- **EQ SETTING/Настройки эквалайзера:** Выберите при помощи кнопок ▼/▲ **EQ SETTING/Настройки эквалайзера**, затем нажмите кнопку **OK** для входа в подменю, нажмите ▶/◀ для изменения режима следующим образом:

User↔Off↔Rock↔Pop↔Jazz↔User/Пользовательский↔Выкл↔Рок↔Поп↔Джаз↔Пользовательский. В режиме EQ вы можете настроить значения 120 Гц, 300 Гц, 500 Гц, 1,2 кГц, 3.0KHZ, 7,5 кГц, 10 кГц, нажимая кнопки ▼/▲/▶/◀.

- **AVL:** Выберите при помощи кнопок ▼/▲ **AVL**, нажмите кнопки ▶/◀ для выбора Off/On (Вкл/Выкл) данной функции.

- **SPDIF :** Выберите при помощи кнопок ▼/▲ **SPDIF**, нажмите кнопку ▶/◀ для изменения режима SPDIF следующим образом:
Off/Выкл↔PCM↔Auto/Автоматически↔Off/Выкл.

- **Audio Description/Звуковое описание:**

Выберите при помощи кнопок ▼/▲ **Audio Description/Звуковое описание**, нажмите **OK** для входа в подменю. Нажмите ▶/◀ для выбора Off/On (Вкл/Выкл) данной функции.

В данном режиме Вы можете регулировать громкость, нажимая кнопки ▶/◀.

- **Sound Type/Тип звука:** Выберите при помощи кнопок ▼/▲ **Sound Type/Тип звука**, нажмите ▶/◀ для выбора режима звучания.

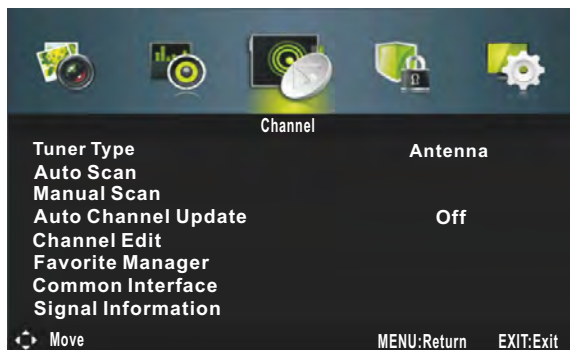

Описание работы и функций меню

Настройка каналов

- CHANNEL MENU/Настройка каналов:** Нажмите кнопку **MENU**, выберите при помощи кнопка ◀/▶ CHANNEL MENU/Настройка каналов, нажмите кнопку **OK** для входа в подменю.
- **Tuner Type/Тип тюнера:** Выберите при помощи кнопка ▼/▲ Tuner Type/Типа тюнера, нажмите кнопку ◀/▶ для выбора антенны, кабеля или спутниковой антенны.
 - **Satellite System/Спутниковая система:** При подключении спутниковой системы выберите при помощи кнопка ▼/▲ Satellite System/Спутниковая система, нажмите **OK**▶ для входа в подменю.

Автоматическая настройка каналов

- **Auto Scan/Автопоиск:** Выберите при помощи кнопка ▼/▲ Auto Scan/Автопоиск, затем нажмите **OK**▶ для входа в подменю.
Country/Страна: Выберите при помощи кнопка ▼/▲ в меню Country/Страна, нажмите ◀/▶ для выбора страны.
Mode/Режим: Выберите при помощи кнопка ▼/▲ Mode/Режим, нажмите кнопку ◀/▶ для выбора режима: ATV/ATB,DTV + ATV/ATB+ЦТВ или DTV/ЦТВ.
Scan Type/Тип поиска: Выберите при помощи кнопка ▼/▲ Scan Type/Типа поиска, нажмите ◀/▶ для начала поиска каналов.
Satellite/Спутник: При подключении спутниковой системы выберите при помощи кнопка ▼/▲ Satellite/Спутник, чтобы настроить нажмите ◀/▶.
Service Type/Тип сервиса: При подключении спутниковой системы выберите при помощи кнопка ▼/▲ Service Type/ Тип сервиса, нажмите ◀/▶ для настройки.
Channel Type/Тип канала: При подключении спутниковой системы выберите при помощи кнопка ▼/▲ Channel Type/Тип канала, нажмите ◀/▶ для выбора канала.
Network ID/ID сети: чтобы настроить сеть ID выберите при помощи кнопка ▼/▲ Network ID/ID сети, нажмите ◀/▶ для выбора Автоматического поиска ID или ручного ввода ID.
Frequency/Частота: Выберите при помощи кнопка ▼/▲ Frequency/Частота, нажмите ◀/▶ для выбора Автоматической настройки или ручного ввода.
Symbol Rate/Скорость передачи: Выберите при помощи кнопка ▼/▲ для выбора Symbol Rate/Скорость передачи, нажмите ◀/▶ для выбора Автоматической настройки или ручного ввода.
Start/Старт: Выберите при помощи кнопка ▼/▲ Start/Старт, нажмите **OK**▶ для запуска автоматического поиска каналов.

Ручная настройка каналов

- **Manual Scan/Ручной поиск:** Выберите при помощи кнопка ▼/▲ Manual Scan/ Ручной поиск, затем нажмите **OK**▶ для входа в подменю.
Digital Manual Scan/Цифровая ручная настройка при подключении спутниковой системы: Выберите при помощи кнопка ▼/▲ Digital Manual Scan/Цифровая ручная настройка, затем нажмите кнопку **OK**▶, чтобы войти подменю.
Network ID/ID сети: Выберите при помощи кнопка ▼/▲ Network ID/ID сети, нажмите кнопку ◀/▶ для выбора Автоматического поиска ID или ручного ввода ID.
Frequency/Частота: Выберите при помощи кнопка ▼/▲ Frequency/Частота, нажмите ◀/▶ для выбора Автоматической настройки или ручного ввода.
Symbol Rate/Скорость передачи: Выберите при помощи кнопка ▼/▲ Symbol Rate/Скорость передачи, нажмите ◀/▶ для выбора Автоматической настройки или ручного ввода.
Modulation/Модуляция: Выберите при помощи кнопка ▼/▲ Modulation/Модуляции, нажмите ◀/▶ для изменения модуляции следующим образом:
Auto/Автоматически ↔ 16QAM ↔ 32QAM ↔ 64QAM ↔ 128QAM ↔ 256QAM ↔ Auto/Автоматически.
Start/Старт: Выберите при помощи кнопка ▼/▲ Start/Старт, нажмите **OK**▶ для запуска поиска каналов.

Описание работы и функций меню

Настройка аналоговых каналов

- **Analog Manual Scan/Аналоговая ручная настройка:** Выберите при помощи кнопок ▼/▲ Analog Manual Scan/Аналоговая ручная настройка, затем нажмите **OK/▶** для входа в подменю.
Analog Scan/Сканирование аналоговых каналов: Выберите при помощи кнопок ▼/▲ Analog Scan/Сканирование аналоговых каналов, затем нажмите ◀/▶ для начала сканирования аналоговых каналов.
Channel to Save/Сохранение каналов: Выберите при помощи кнопок ▼/▲ Channel to Save/Сохранение каналов, затем нажмите ◀/▶ для выбора канала для сохранения.
Color System/Цветовая система: Выберите при помощи кнопок ▼/▲ Color System/Цветовая система, затем нажмите ◀/▶ для настройки.
Sound System/Звуковая система: Выберите при помощи кнопок ▼/▲ Sound System/Звуковая система, затем нажмите ◀/▶ для регулировки.
AFC: Выберите при помощи кнопок ▼/▲ AFC, затем нажмите кнопки ◀/▶, чтобы выбрать On/Off (Вкл/Выкл).
Start/Старт: Выберите при помощи кнопок ▼/▲ Start/Старт, нажмите кнопку **OK/▶**, чтобы начать поиск каналов.
- **Auto Channel Update/Автообновление канала:** Выберите при помощи кнопок ▼/▲ Auto Channel Update/Автообновление канала, затем нажмите кнопки ◀/▶, чтобы выбрать On/Off (Вкл/Выкл).
- **Channel Edit/Редактирование каналов:** Red/Красная кнопка: для удаления канала; Green/Зеленая кнопка: для пропуска выбранного канала; Blue/Синяя кнопка: выделение канала для его перемещения на нужную позицию.
- **Favorite Manager/Менеджер избранного:** Выберите при помощи кнопок ▼/▲ Favorite Manager/Менеджер избранного, затем нажмите **OK/▶** для входа в подменю. Добавление/удаление избранных каналов возможно цветными кнопками: RED-Fav1, GREEN-Fav2, YELLOW-Fav3, BLUE-Fav4/ КРАСНЫЙ-Избр.1, ЗЕЛЕНЫЙ-Избр.2, ЖЕЛТЫЙ-Избр.3, СИНИЙ-Избр.4.
- **Common Interface/Общий интерфейс CI:** Выберите при помощи кнопок ▼/▲ Common Interface/Общий интерфейс CI, затем нажмите кнопку **OK**, чтобы войти в подменю. Доступно только при установленной в CI Slot (слот для подключения платного кабельного телевидения) карты DTV.
- **Signal Information/Информация о сигнале:** Выберите при помощи кнопок ▼/▲ для входа в Signal Information/Информация о сигнале, затем нажмите **OK/▶**, чтобы посмотреть детальную информацию о сигнале. Доступно только при установленной в CI Slot (слот для подключения платного кабельного телевидения) карты DTV.

Меню блокировки телевизора

LOCK SYSTEM MENU/Меню блокировки системы: Нажмите кнопку **MENU**, выберите при помощи кнопок ◀/▶ LOCK SYSTEM MENU/Меню блокировки системы, нажмите кнопку **OK** для входа в подменю.

- **Enter Password/Ввод пароля:** Выберите при помощи кнопок ▼/▲ Enter Password/ Ввод пароля. Вы можете ввести 4-значный номер 0000 и телевизор будет переведен в Меню блокировки автоматически.
- **Enable/Включение:** Выберите при помощи кнопок ▼/▲ Enable/Включение, затем нажмите кнопку ◀/▶, чтобы выбрать On/Off (Вкл/Выкл).
- **Channel Locks/Блокировка каналов:** Выберите при помощи кнопок ▼/▲ Channel Locks/Блокировка каналов, затем нажмите **OK/▶** для входа в подменю. Вы можете выбирать каналы для блокировки кнопками ▼/▲/OK, выбирая On/Off (Вкл/Выкл) блокировку.

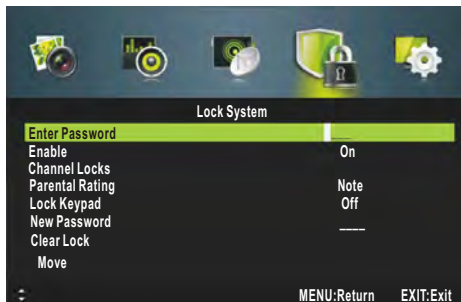

Описание работы и функций меню

Меню блокировки телевизора

- **Parental Rating/Возрастные ограничения:** Выберите при помощи кнопок ▼/▲ Parental Rating/Возрастные ограничения, затем нажмите ◀/▶ для выбора.
- **Lock Keypad/Блокировка клавиатуры:** Выберите при помощи кнопок ▼/▲ Lock Keypad/Блокировка клавиатуры, затем нажмите кнопки ▼/▲, чтобы выбрать On/Off (Вкл/Выкл).
- **New Password/Новый пароль:** Выберите при помощи кнопок ▼/▲ New Password/Новый пароль, затем введите 4-значный цифровой номер, который вы хотите установить два раза.
- **Clear Lock/Удалить замки:** Выберите при помощи кнопок ▼/▲ Clear Lock/Удалить замки, затем нажмите ОК/▶ для отмены.

Меню настройки экрана

- SETUP MENU/Меню настройки:** Нажмите кнопку **MENU**, выберите при помощи кнопок ◀/▶ SETUP MENU /Меню настройки, нажмите **OK** для входа в подменю.
- **OSD Language/OSD язык:** Выберите при помощи кнопок ▼/▲ OSD Language/OSD язык (язык экранного меню), затем нажимая на кнопки ◀/▶ выберите русский или английский язык.
 - **Audio Languages/Аудио Языки:** Выберите при помощи кнопок ▼/▲ Audio Languages/Аудио языки для выбора языка воспроизведения, затем нажмите кнопку **OK/▶**, чтобы войти в подменю.
Audio Primary Language/Основной язык Аудио: Выберите при помощи кнопок ▼/▲ Audio Primary Language/Основной язык Аудио, затем нажмите ◀/▶ для установки основного аудио языка.
Audio Secondary Language/Дополнительный язык Аудио: Выберите при помощи кнопок ▼/▲ Audio Secondary Language/Дополнительный язык Аудио, затем нажмите ◀/▶ для установки дополнительного аудио языка.
 - **Subtitle/Субтитры:** Выберите при помощи кнопок ▼/▲ Subtitle/Субтитры, затем нажмите **OK/▶** для входа в подменю.
Mode/Режим: Выберите при помощи кнопок ▼/▲ Mode/Режим, затем нажмите ◀/▶, чтобы выбрать On/Off (Вкл/Выкл).
Subtitle Primary Language/Основной язык субтитров: Выберите при помощи кнопок ▼/▲ Subtitle Primary Language/Основной язык субтитров, затем нажмите ◀/▶ для выбора основного языка субтитров.
Subtitle Secondary Language/Дополнительный язык субтитров: Выберите при помощи кнопок ▼/▲ Subtitle Secondary Language/Дополнительный язык субтитров, затем нажмите ◀/▶ для выбора дополнительного языка субтитров.
Hearing Impaired/Для слабослышащих: Выберите при помощи кнопок ▼/▲ Hearing Impaired/Для слабослышащих, затем нажмите ◀/▶ для On/Off (Вкл/Выкл).
 - **Teletext/Телетекст:** Выберите при помощи кнопок ▼/▲ Teletext/Телетекст, затем нажмите **OK/▶** для входа в подменю.
Digital Teletext Language/Язык цифрового телетекста: Выберите при помощи кнопок ▼/▲ Digital Teletext Language/Язык цифрового телетекста, затем нажмите кнопку ◀/▶ для выбора языка.
Decoding Page Language/Расшифровка языка страницы: Выберите при помощи кнопок ▼/▲ Decoding Page Language/Расшифровка языка страницы, затем нажмите кнопку ◀/▶ для декодирования языка страницы.

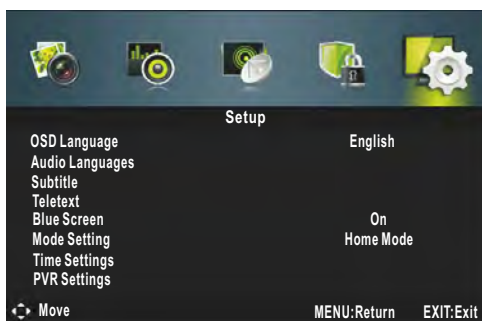

Описание работы и функций меню

Меню настройки экрана

- **Blue Screen/Синий экран:** Выберите при помощи кнопок **▼/▲**, выберите Blue Screen/Синий экран, затем нажмите кнопку **◀/▶** для выбора On/Off (Вкл/Выкл).
- **Mode Setting/Настройка режима:** Выберите при помощи кнопок **▼/▲** для выбора Mode Setting/ Настройка режима, затем нажмите **◀/▶** для настройки.
- **Time Settings/Настройка времени:** Выберите при помощи кнопок **▼/▲** Time Settings/ Настройка времени, затем нажмите кнопку **OK/▶** для входа в подменю.
OSD Timer/Время экранного меню: Выберите при помощи кнопок **▼/▲** OSD Timer/ Время экранного меню, затем нажмите кнопку **◀/▶** для изменения времени отображения экранного меню следующим образом: Off/Выкл ↔ 10 секунд ↔ 20 секунд ↔ 30 секунд ↔ 60 секунд ↔ Off/Выкл.
Sleep Timer Press/Таймер сна: Выберите при помощи кнопок **▼/▲** Sleep Timer Press/Таймер сна, затем нажмите кнопку **◀/▶** для установки таймера сна следующим образом: Off/Выкл ↔ 5 мин ↔ 15 мин ↔ 30 мин ↔ 60 мин ↔ 90 мин ↔ 120 мин ↔ 240 мин ↔ Off/Выкл.
Auto Sleep/Автоматический режим ожидания: Выберите при помощи кнопок **▼/▲** Auto Sleep/ Автоматический режим ожидания, затем нажмите **◀/▶** для установки параметров автоматического перехода в режим ожидания следующим образом: Off/Выкл ↔ 3 часа ↔ 4 часа ↔ 5 часов ↔ Off/Выкл.
Time Zone/Часовой пояс: Выберите при помощи кнопок **▼/▲** Time Zone/Часовой пояс, затем нажмите кнопку **OK/▶** для входа в подменю. Кнопками **▼/▲/◀/▶** выберите часовой пояс.
Time/Время: Выберите при помощи кнопок **▼/▲** Time/Время, затем нажмите **OK/▶** для входа в подменю.
Auto Sync/Автосинхронизация: Выберите при помощи кнопок **▼/▲** Auto Sync/ Автосинхронизация, затем нажмите кнопку **◀/▶** для выбора On/Off (Вкл/Выкл).
Date/Дата: Выберите при помощи кнопок **▼/▲** Date/Дата, вы можете настроить дату нажав кнопки **▼/▲/◀/▶/OK**.
Time/Время: Выберите при помощи кнопок **▼/▲** Time/Время, время можно настроить, нажав кнопки **▼/▲/◀/▶/OK**.
- **PVR Settings/Настройка PVR:** Выберите при помощи кнопок **▼/▲** PVR Settings/ Настройки PVR, затем нажмите **OK/▶** для входа в подменю для проверки USB. Нажмите **▼/▲**, выберите File Manager/Файловый менеджер, затем нажмите кнопку **OK** для входа в подменю.
Выберите при помощи кнопок **▼/▲** Device List/Список устройств, затем нажмите кнопку **OK**, чтобы войти в подменю.
Выберите при помощи кнопок **▼/▲** Scheduled Record/Запланированная запись, а затем нажмите кнопку **OK**, чтобы войти в подменю.
- **First Time Setup/Первоначальная настройка:** Выберите при помощи кнопок **▼/▲** **First Time Setup/Первоначальная настройка**, затем нажмите **OK/▶** для входа в подменю.
OSD language/OSD язык: Выберите при помощи кнопок **▼/▲** OSD language/OSD язык, затем нажмите кнопку **◀/▶**, чтобы выбрать английский или русский язык.
Mode Settings/Настройка режима: Выберите при помощи кнопок **▼/▲** Mode Settings/ Настройка режима, затем нажмите кнопку **◀/▶** для настройки режима.
Country/Страна: Выберите при помощи кнопок **▼/▲** Country/Страна, затем нажмите **◀/▶** для выбора страны.
Tuner Type/Тип тюнера: Выберите при помощи кнопок **▼/▲** Tuner Type/Тип тюнера, затем нажмите кнопку **◀/▶**, чтобы выбрать тип подключения: Антенна, Кабель или Спутниковое подключение.
Auto Scan/Автопоиск: Выберите при помощи кнопок **▼/▲** Auto Scan/Автопоиск, затем нажмите кнопку **◀/▶**, чтобы выбрать режим: DTV/ЦТВ, ATV/АТВ или DTV/ЦТВ + ATV/ АТВ.

Описание работы и функций меню

Меню настройки экрана

LCN: Выберите при помощи кнопок ▼/▲ LCN, затем нажмите кнопку ◀/▶, чтобы выбрать On/Off (Вкл/Выкл).

Auto Channel Update/Автообновление канала: Выберите при помощи кнопок ▼/▲ Auto Channel Update/Автообновление канала, затем нажмите ◀/▶ для выбора On/Off (Вкл/Выкл).

Start/Пуск: Выберите при помощи кнопок ▼/▲ Start/Пуск, нажмите кнопку ОК/▶, чтобы начать поиск каналов.

Reset/Сброс: Выберите при помощи кнопок ▼/▲ пункт **Reset/Сброс**, затем нажмите кнопку ОК/▶, появится диалоговое окно, если вы выберете Yes/Да, телевизор сбросит все настройки по умолчанию до заводских автоматически.

Проигрывание медиа файлов

MEDIA OPERATION/ПРОИГРЫВАНИЕ МЕДИА ФАЙЛОВ

Примечание: Перед проигрыванием Медиа файлов проверьте правильность подключения устройства USB в USB разъем телевизора, затем нажмите **SOURCE/ Источник**, выберите источник входного сигнала.

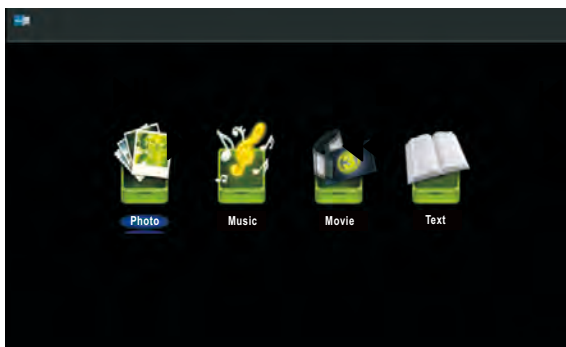

Выберите при помощи кнопок ◀/▶ Photo/Фото, Music/Музыка, Movie/Фильм, Text/Текст, затем нажмите кнопку ОК, чтобы войти в подменю.

Кнопки ►|| PLAY/PAUSE (ВОСПРОИЗВЕДЕНИЕ/ПАУЗА), ■ STOP (СТОП),

◀◀ PREVIOUS-ПРЕДЫДУЩИЙ, ►► NEXT-СЛЕДУЮЩИЙ, ◀◀ и ►►

также можно использовать в режиме MEDIA.

Установке телевизора

Установка подставки

1. Поместите телевизор передней панелью вниз на мягкую, ровную поверхность.

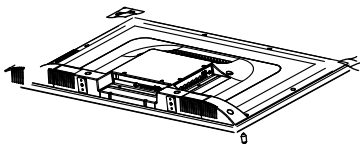

2. Возьмите подставку.



3. Закрепите основание при помощи 4 винтов.

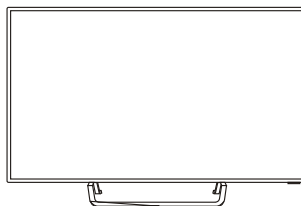
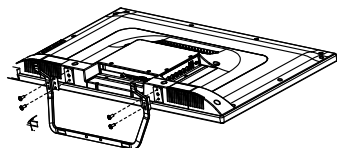

Монтаж телевизора на стену

1. Установите кронштейн на стене. Зафиксируйте винтами 5 мм.



2. Зафиксируйте основание телевизора с помощью 4 винтов M4 x 20.

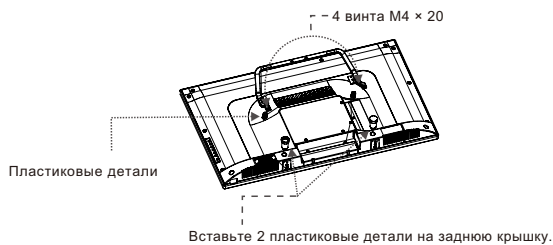

3. Вставьте телевизор в пазы кронштейна.

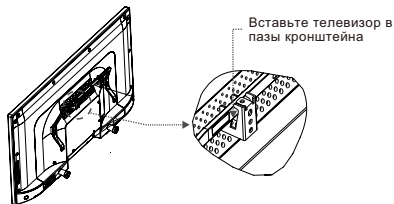

4. Установите пластиковый блок.

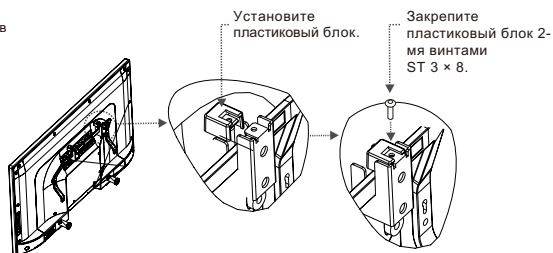

Спецификации

Аксессуары

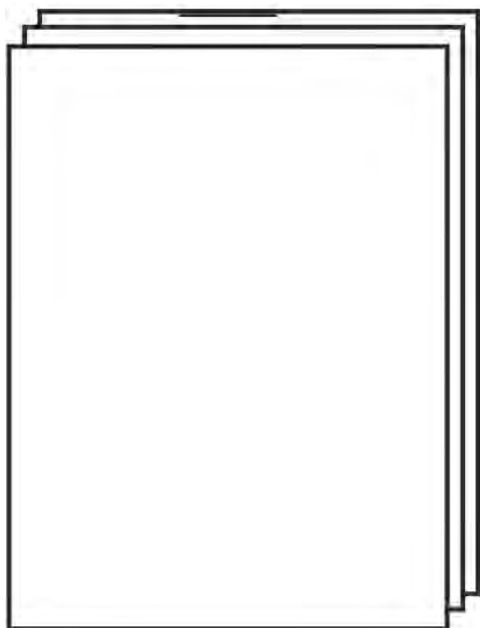

Инструкция по эксплуатации

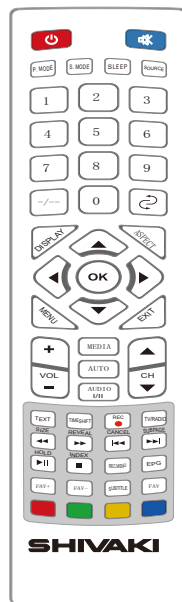

Пульт дистанционного управления

Технические характеристики

| | | |
|------------------------------------|----------------------|-----------------------|
| ТВ система | PAL/SECAM/NTSC | PAL/SECAM/NTSC |
| Размер экрана | 32 дюйма (диагональ) | 40 дюймов (диагональ) |
| Разрешение | 1366x768 | 1920x1080 |
| Выходная мощность динамиков | 2x8 Вт | 2x8 Вт |
| Источник электропитания | 100-240 В ~ 50/60 Гц | 100-240 В ~ 50/60 Гц |
| Потребляемая мощность | 60 Вт | 75 Вт |
| Класс энергетической эффективности | A | A |
| Потребление энергии | 95 кВт/год | 108 кВт/год |

Примечание: Внешний вид и Технические характеристики устройства могут быть изменены производителем без предварительного уведомления.

Устранение неисправностей

| | |
|--|--|
| Нет изображения или звука | Проверить подключение шнура питания к сети. Убедитесь, что выключатель питания находится в положении «Включено» |
| Изображение без звука | Увеличить громкость. Убедитесь, что звук не отключен. Нажмите на кнопку MUTE, чтобы включить звук. |
| Пульт дистанционного управления не работает | Проверьте, что выключатель питания находится в положении «Включено». Проверьте исправность батареек или правильность их установки в пульте дистанционного управления. Убедитесь в отсутствии мощного источника света, направленного на окошко датчика пульта дистанционного управления. Убедитесь в отсутствии препятствий между окошком датчика и пультом дистанционного управления. |
| Телевизионный сигнал отсутствует. | Проверьте, что в качестве источника сигнала выбрана антенна. Проверьте, что антенна правильно подсоединена. Проверьте, что телевизор правильно настроен. |
| Отсутствует внешний видеосигнал. | Проверьте правильность настройки телевизора. Проверьте, что кнопка источника сигнала установлена в положение AV. |
| Недостаточная цветность изображения или слишком темное изображение. | Проверьте правильность настройки цвета, яркости и контрастности изображения. |
| Все каналы периодически теряют цвет. | Проверьте, что антенна не сломана. Проверьте, что антенна подсоединена. Проверьте, что антенна не повреждена. |
| Плохой прием, потеря цвета на некоторых каналах. | Проверьте, что антенна правильно настроена (Смотрите пункт «Точная настройка») |
| На изображении появляются диагональные полосы. | На телевизионный приемник влияют радиопомехи (напр. от близко расположенного радиовещательного передатчика от другого ТВ приемника). |
| Изображение «снежит». | Проверьте, что антенна не сломана. Проверьте, что антенна подсоединена. Проверьте, что антенна не повреждена. |
| Появляются побочные изображения. | Проверьте, что направление антенны не было изменено грозой или сильным ветром и т.д. (побочные изображения вызваны приемом антенной двух сигналов, т.е. сигнала, полученного непосредственно от передатчика и сигнала, отраженного от холма или большого здания. Направление антенны необходимо выбрать так, чтобы свести к минимуму эффект появления побочных изображений). |

Допуски по пикселям

Допуски по пикселям

Ряд эргономических требований к качеству изображения, получаемого с помощью LCD/LED панелей, определяется по таким критериям, как яркость, контрастность, отражение, равномерность подсветки и цветовая равномерность, читаемость текста, мерцание, количество дефектных пикселей. Стандарты качества определяют 4 класса LCD/LED панелей. Большинство панелей соответствуют допуску класса II.

Стандарт различает 4 типа дефектных пикселей

Тип 1 – постоянно горящие пиксели (белые);

Тип 2 – постоянно негорящие пиксели (чёрные);

Тип 3 – пиксели с другими дефектами, включая дефекты сабпикселей и ячеек RGB, составляющих пиксель. Это означает постоянно горящие красные, зеленые и голубые пиксели;

Тип 4 - (группа дефектных пикселей) – несколько дефектных пикселей в квадрате 5х5 пикселей.

Допустимое число дефектных пикселей на миллион пикселей

| Класс | ТИП -1 | ТИП- 2 | ТИП-3 | Число кластеров, содержащих более 1 дефекта типа 1 или типа 2 | Число кластеров, содержащих более 1 дефекта типа 3 |
|-------|--------|--------|-------|---|--|
| I | 0 | 0 | 0 | 0 | 0 |
| II | 2 | 7 | 7 | 0 | 2 |
| III | 5 | 15 | 50 | 0 | 5 |
| IV | 50 | 150 | 500 | 5 | 50 |

Все LCD/LED панели телевизоров SHIVAKI соответствуют классу II.

Гарантийный срок указан в гарантийном талоне.
Адреса и телефоны авторизованных сервисных
центров можно узнать на сайте WWW.SHIVAKI.COM



Срок службы изделия – не менее 5 лет со дня
начала эксплуатации.

Продукция компании SHIVAKI.

Сделано в России.