

# SHARP®

## LC-46D65RU

## LC-52D65RU

ЦВЕТНОЙ ТЕЛЕВИЗОР С  
ЖИДКОКРИСТАЛЛИЧЕСКИМ  
ДИСПЛЕЕМ

ИНСТРУКЦИЯ ПО ЭКСПЛУАТАЦИИ



# AQUOS



# ИНФОРМАЦИЯ О СЕРТИФИКАЦИИ ПРОДУКЦИИ

**Жидкокристаллические телевизоры  
марки «SHARP»  
Модели: LC-46D65RU/LC-52D65RU**



**МЕ01**

Сертифицированы  
компанией ВНИИС  
Официальным представителем  
Национального сертификационного  
органа электрооборудования  
Госстандарта России  
(НСО ГОСТ Рэ)

Модели: LC-46D65RU LC-52D65RU соответствуют требованиям нормативных документов:	По безопасности - ГОСТ Р МЭК 60065-2002 По ЭМС - ГОСТ 22505-97, - ГОСТ Р 51515-99, - ГОСТ Р 18198-89, - ГОСТ Р 51317.3.2-2006, - ГОСТ Р 51317.3.3-99
--	---

© Copyright SHARP Corporation 2008. Все права защищены. Воспроизведение, изменение или перевод текста без письменного разрешения владельца прав запрещены, за исключением случаев, предусмотренных в соответствующих разделах авторского права.

#### **Сведения о торговых марках**

Все торговые марки и копирайты, упоминаемые в настоящем руководстве, принадлежат соответствующим владельцам авторских прав.

Страна-изготовитель: Произведено в Испании

Фирма-изготовитель: ШАРП Корпорейшн

Юридический адрес изготовителя:

22-22 Нагайке-чо, Абено-ку,  
Осака 545-8522, Япония

Во исполнение со Статьей 5 Закона Российской Федерации «О защите прав потребителей», а также Указа Правительства Российской Федерации №720 от 16 июня 1997г. устанавливается срок службы данной модели - 7 лет с момента производства при условии использования в строгом соответствии с инструкцией по эксплуатации и применяемыми техническими стандартами.

# ИНСТРУКЦИЯ ПО ЭКСПЛУАТАЦИИ РУССКИЙ

- Иллюстрации и OSD (On-Screen Display = экранная индикация) в данной инструкции по эксплуатации используются с целью пояснения, и они могут немного отличаться от реальных действий.
- Примеры, используемые в данной инструкции, базируются на модели LC-52D65RU.

## Содержание

<b>Содержание</b> .....	<b>1</b>	<b>Основная регулировка</b> .....	<b>24</b>
<b>Введение</b> .....	<b>2</b>	Настройки изображения .....	24
Уважаемый покупатель продукции SHARP .....	2	Режим AV .....	25
Важные меры предосторожности по безопасности .....	2	Установки звука .....	25
Торговые марки .....	2	Установки экономии энергии .....	26
Пульт дистанционного управления .....	3	Установки канала .....	27
Телевизор (Вид спереди) .....	4	Автоинсталляция .....	27
Телевизор (Вид сзади) .....	4	Установки цифрового канала .....	27
<b>Подготовка</b> .....	<b>5</b>	Установки аналогового канала .....	28
Прилагаемые принадлежности .....	5	Установки пароля/родительской блокировки .....	29
Прикрепление подставки .....	5	Установки языка (язык, субтитры, мультимплексный режим звука) .....	29
Вставка батарей .....	6	<b>Полезные функции просмотра</b> .....	<b>30</b>
Использование пульта дистанционного управления .....	6	Выбор размера изображения .....	30
Предостережения относительно пульта дистанционного управления .....	6	Автоматически выбор размера изображения WSS (автоматическое переключение на широкоформатный режим) .....	30
<b>Руководство по быстрой настройке</b> .....	<b>7</b>	Ручной выбор размера изображения WSS (автоматическое переключение на широкоформатный режим) .....	30
Обзор первоначальной инсталляции .....	7	Выбор размера изображения вручную .....	30
Перед включением питания .....	8	Выбор вручную размера записываемого изображения .....	31
Связывание шнуров .....	8	Автоматический выбор размера изображения HDMI .....	31
Первоначальная автоматическая инсталляция .....	9	Другие установки изображения и звука .....	31
Проверка мощности сигнала и мощности канала .....	9	Регулировка положения изображения .....	31
<b>Просмотр телевизора</b> .....	<b>10</b>	Автоматическая регулировка громкости .....	31
Ежедневная работа .....	10	Выделение диалога .....	31
Включение/выключение .....	10	Вывод только звука .....	31
Переключение между аналоговым и цифровым приемом .....	10	Установки индикации .....	32
Переключение каналов .....	10	Индикация канала .....	32
Выбор внешнего источника видеосигнала .....	10	Индикация времени и заголовка .....	32
Выбор режима звука .....	10	<b>Другие полезные функции</b> .....	<b>33</b>
EPG (Electronic Programme Guide = Электронная программа передач) .....	11	Установка в случае использования внешних устройств .....	33
Обзор EPG .....	11	Установки источника входного сигнала .....	33
Полезные установки для использования EPG .....	11	Пропуск заданного входного сигнала .....	33
Выбор программы с помощью EPG .....	12	Установки цветовой системы .....	33
Запись по таймеру с помощью EPG .....	13	Дополнительные функции .....	33
Отмена записи по таймеру .....	13	Подключение устройства USB .....	34
Телетекст .....	14	Просмотр фотоснимков/воспроизведение музыки USB .....	34
Использование приложения MHEG-5 (только для Великобритании) .....	14	Режим фотоснимка .....	34
<b>Подключение внешних устройств</b> .....	<b>15</b>	Режим музыки .....	35
Введение перед выполнением подключений .....	15	Совместимость устройства USB .....	35
Подключение HDMI .....	16	<b>Подключение ПК</b> .....	<b>36</b>
Компонентное подключение .....	16	Подключение ПК .....	36
Подключение VIDEO .....	16	Установка аудиовхода .....	36
Подключение SCART .....	17	Отображение на экране изображения с ПК .....	36
Управление устройствами, имеющими гнездо SCART, при помощи AV Link .....	17	Выбор формата изображения .....	36
Подключение громкоговорителя/усилителя .....	18	Автоматическая регулировка изображения с ПК .....	37
Вставка CA-карты .....	19	Регулировка изображения ПК вручную .....	37
<b>AQUOS LINK</b> .....	<b>20</b>	Выбор разрешения входного сигнала .....	37
Управление устройствами HDMI при помощи AQUOS LINK .....	20	Технические характеристики порта RS-232C .....	38
Подключение AQUOS LINK .....	20	Совместимость с ПК .....	39
Установка AQUOS LINK .....	21	Список команд RS-232C .....	39
Управление устройством AQUOS LINK .....	22	<b>Приложение</b> .....	<b>40</b>
<b>Операции ТВ МЕНЮ</b> .....	<b>23</b>	Поиск и устранение неисправностей .....	40
Что такое ТВ МЕНЮ? .....	23	Обновление Вашего телевизора через DVB-T .....	41
Основные операции .....	23	Сброс .....	41
		Распознавание .....	41
		Технические характеристики .....	42
		Дополнительные принадлежности .....	42

# Введение

## Уважаемый покупатель продукции SHARP

Благодарим Вас за приобретение цветного телевизора с жидкокристаллическим дисплеем SHARP. Для обеспечения безопасности и многих лет бесперебойной эксплуатации Вашего изделия, пожалуйста, перед началом его использования внимательно прочтите пункт Важные меры предосторожности по безопасности.

### Важные меры предосторожности по безопасности

- Очистка—Перед очисткой изделия отсоедините шнур питания переменного тока от сетевой розетки. Для чистки изделия используйте влажную ткань. Не используйте жидкие или аэрозольные очистители.
- Вода и влага—Не используйте изделие вблизи воды, например, рядом с ванной, умывальником, кухонной мойкой, емкостью для стирки, плавательным бассейном и в сыром подвале.
- Не размещайте на данном изделии вазы или другие емкости с водой. Вода может пролиться на изделие, что приведет к возгоранию или поражению электрическим током.
- Подставка—Не размещайте изделие на неустойчивой тележке, подставке, треноге или столе. Это может вызвать падение изделия, что приведет к серьезным травмам, а также к его повреждению. Используйте только тележку, подставку, треногу, кронштейн или стол, рекомендуемые производителем или продаваемые вместе с изделием. При установке изделия на стене обязательно следуйте инструкциям производителя. Используйте только монтажные детали, рекомендуемые производителем.
- При перемещении изделия, размещенного на тележке, его следует передвигать с максимальной осторожностью. Внезапные остановки, чрезмерные усилия и неровная поверхность пола могут вызвать падение изделия с тележки.
- Вентиляция—Вентиляционные и другие отверстия в корпусе предназначены для вентиляции. Не закрывайте и не зарамождайте данные щели и отверстия, так как недостаточная вентиляция может привести к перегреву и/или сокращению срока эксплуатации изделия. Не размещайте изделие на кровати, диване, ковре и на подобных поверхностях, так как они могут закрыть вентиляционные отверстия. Данное изделие не предназначено для встроенной установки; не размещайте его в закрытом пространстве, таком как книжный шкаф или полка, не обеспечив соответствующую вентиляцию, указанную в инструкциях производителя.
- Панель жидкокристаллического дисплея, используемая в данном изделии, сделана из стекла. Следовательно, она может разбиться при падении или сильной встряске изделия. В случае повреждения панели жидкокристаллического дисплея будьте осторожны, чтобы не пораниться осколками стекла.
- Источники тепла—Храните изделие вдали от источников тепла, таких как радиаторы, нагреватели, печи и другие изделия, выделяющие тепло (включая усилители).
- Для предотвращения возгорания никогда не размещайте сверху или снизу телевизора какие-либо свечи или открытый огонь.
- Для предотвращения возгорания или поражения электрическим током не размещайте шнур питания переменного тока под телевизором или другими тяжелыми предметами.
- Не отображайте неподвижное изображение в течение длительного периода времени, так как это может вызвать появление остаточного изображения.
- Питание потребляется всегда, когда штепсель вставлен в розетку.
- Обслуживание—Не пытайтесь обслуживать изделие самостоятельно. После снятия крышек Вы можете оказаться под воздействием высокого напряжения и прочих опасностей. Обратитесь к квалифицированному персоналу для выполнения обслуживания.

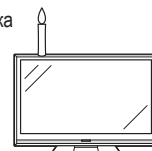

Панель жидкокристаллического дисплея является высокотехнологичным изделием, которое обеспечивает высокую детализацию изображения. Из-за большого количества пикселей иногда на экране могут появляться некоторые неактивные пиксели в виде синей, зеленой или красной неподвижной точки. Это соответствует техническим характеристикам изделия и не является дефектом.

### Меры предосторожности при транспортировке телевизора

При транспортировке телевизора никогда не переносите его, удерживая за громкоговорители. Обязательно переносите телевизор вдвоем, удерживая двумя руками—одна рука на каждой стороне телевизора.

### Торговые марки

• «HDMI, логотип HDMI и High-Definition Multimedia Interface являются торговыми марками или зарегистрированными торговыми марками HDMI Licensing LLC.»

• Произведено по лицензии Dolby Laboratories.  
• «Dolby» и символ двойной буквы D являются торговыми марками Dolby Laboratories.

• Логотип «HD ready» является торговой маркой EICTA.

• Логотип DVB является зарегистрированной торговой маркой Digital Video Broadcasting—DVB—project.

• «x.v.Colour» и x.v.Colour являются торговыми марками Sony Corporation.

## Пульт дистанционного управления

- 1 (Ожидание/Вкл)  
(Стр. 10)
- 2 **Кнопки для полезных операций**
  - (Телетекст)  
ATV: Отображение аналогового телетекста (Стр. 14).  
DTV: Выбор MHEG-5 и телетекста для DTV (Стр. 14).
  - (Отображение скрытого телетекста)  
(Стр. 14)
  - (Субтитр)  
Включение/выключение языков субтитров (Стр. 14 и 29).
  - (Стоп-кадр/Приостановка)  
Нажмите для приостановки движущегося изображения на экране.  
Телетекст: Прекращение автоматического обновления страниц телетекста или выключение режима приостановки.
  - (Субстраница)  
(Стр. 14)
  - (Верх/Низ/Полностью)  
Установка области увеличения в режиме телетекста (Стр. 14).
- 3 **Цифровые кнопки 0–9**  
Выбор канала.  
Введите нужные цифры.  
Установка страницы в режиме телетекста.
- 4 (Предыдущий кадр)  
Нажмите для возврата к предыдущему выбранному каналу или внешнему входному сигналу.
- 5 **DTV**  
Нажмите для перехода в режим цифрового телевидения.
- 6 **ATV**  
Нажмите для перехода в режим обычного аналогового телевидения.
- 7 (Режим звука)  
Выбор мультиплексного режима звука (Стр. 10).
- 8 (+/-) (Громкость)  
Повышение/понижение громкости звука телевизора.
- 9 (Приглушение)  
Включение/выключение звука телевизора.
- 10 (Режим Широкий)  
Выбор широкоэкранный режима (Стр. 30 и 36).
- 11 **AV MODE**  
Выбор установки видеорежима (Стр. 25).

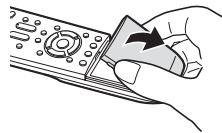
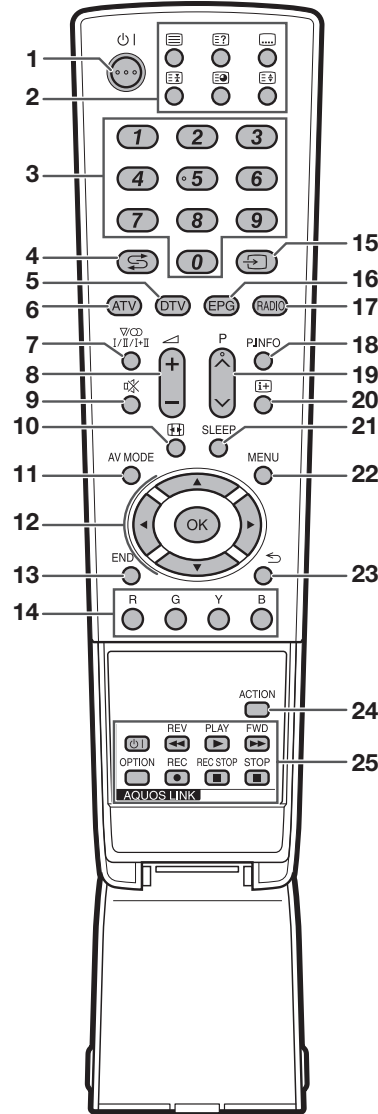

- 12 (Курсор)  
Выбор нужной опции на экране установки.  
**OK**  
Выполнение команды на экране «ТВ МЕНЮ».  
ATV/DTV: Отображение списка программ в то время, когда не отображается никакой другой экран «ТВ МЕНЮ».

- 13 **END**  
Выход из экрана «ТВ МЕНЮ».
- 14 **R/G/Y/B (Цветные) кнопки**  
Цветные кнопки используются для выбора опций соответствующего цвета на экране (например, EPG, MHEG-5, Телетекст).
- 15 (ИСТ. ВВОДА)  
Выбор источника входного сигнала (Стр. 10).
- 16 **EPG**  
DTV: Отображение экрана EPG (Стр. 11–13).
- 17 **RADIO**  
DTV: Переключение между режимами Радио и Данные.  
• Если по DVB передаются только данные (радиовещание отсутствует), радиовещание будет пропущено.
- 18 **P. INFO**  
Нажмите для отображения у верхнем левом углу экрана информации о программе, передающейся через цифровое телевидение (Только DTV).
- 19 (Выбор телевизионного канала).
- 20 (Отображение информации)  
Нажмите для отображения информации о станции (номера канала, сигнала, и т.п.) в верхнем правом углу экрана (Стр. 32).
- 21 **SLEEP**  
Нажмите, чтобы назначить время для автоматического перехода телевизора в режим ожидания (Стр. 26).
- 22 **MENU**  
Включение/выключение экрана «ТВ МЕНЮ».
- 23 (Возврат)  
Возврат к предыдущему экрану «ТВ МЕНЮ».
- 24 **ACTION (Режим действия)**  
Эта кнопка на данной модели не функционирует.
- 25 **Кнопки AQUOS LINK**  
Если внешнее оборудование, такое как BD-плеер AQUOS, подключено при помощи кабелей HDMI и совместимо с AQUOS LINK, Вы можете использовать эти кнопки AQUOS LINK. См. стр. 20 и 22 для получения подробных сведений.

## Телевизор (Вид спереди)

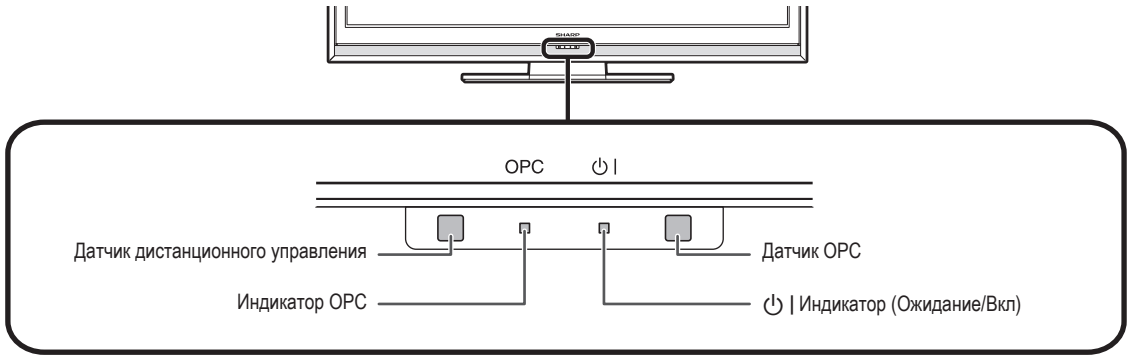

## Телевизор (Вид сзади)

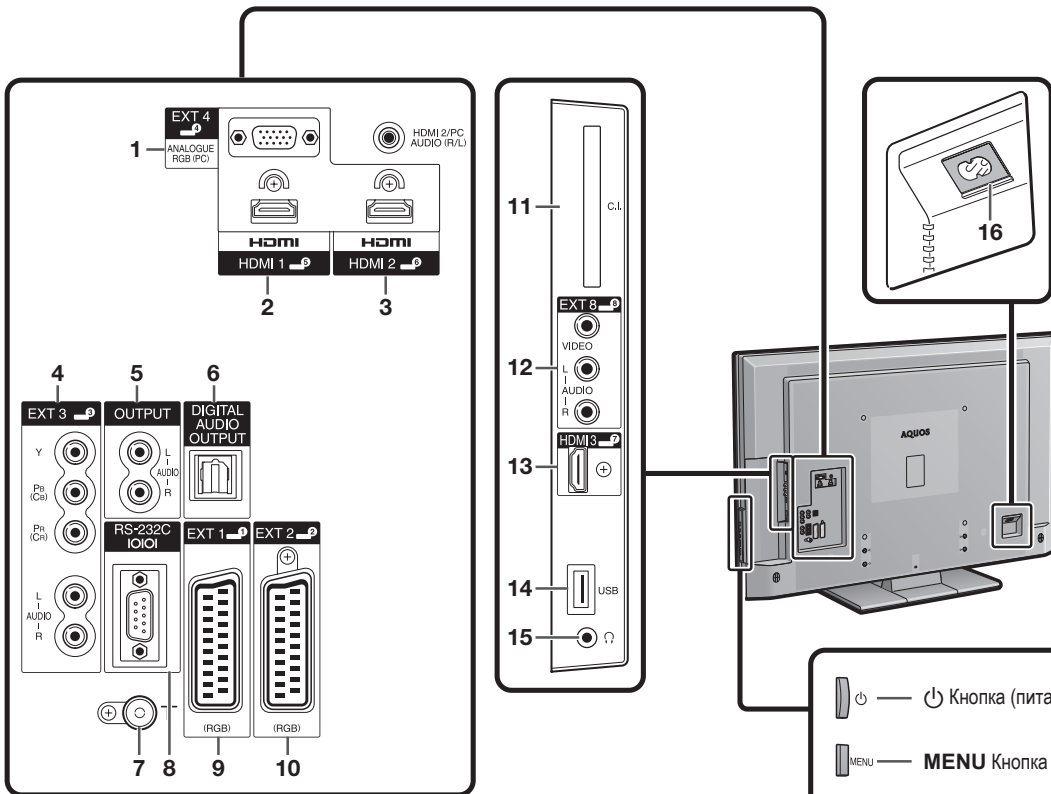

### ОСТОРОЖНО:

Чрезмерное звуковое давление открытых и закрытых наушников может привести к потере слуха.

- |                                     |                          |
|-------------------------------------|--------------------------|
| 1 Гнездо EXT4 (ANALOGUE RGB/AUDIO)* | 7 Гнездо антенны         |
| 2 Гнездо HDMI1 (HDMI)               | 8 Гнездо RS-232C         |
| 3 Гнездо HDMI2 (HDMI/AUDIO)*        | 9 Гнездо EXT1 (RGB)      |
| 4 Гнездо EXT3 (COMPONENT/AUDIO)     | 10 Гнездо EXT2 (RGB)     |
| 5 Гнездо OUTPUT (AUDIO)             | 11 Слот COMMON INTERFACE |
| 6 Гнездо DIGITAL AUDIO OUTPUT       | 12 Гнездо EXT8           |
|                                     | 13 Гнездо HDMI3 (HDMI)   |
|                                     | 14 Гнездо USB            |
|                                     | 15 Наушники              |
|                                     | 16 Гнездо AC INPUT       |



\* С обоими гнездами HDMI2 и EXT4 можно использовать одно и то же входное звуковое гнездо. Тем не менее, нужную опцию необходимо выбрать в меню «Выбор аудиосигнала PC» (Для получения подробной информации обратитесь к стр. 36).

# Подготовка

## Прилагаемые принадлежности

Пульт дистанционного управления (× 1)

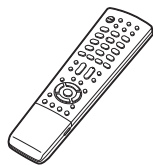

Стр. 3 и 6

Шнур питания переменного тока (× 1)



Формы изделия могут быть различными в некоторых странах.

Стр. 8

Кабельный зажим (× 1)

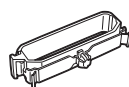

Стр. 8

Подставка (× 1)

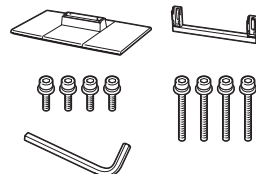

Стр. 5

• Инструкция по эксплуатации (Данное издание)

• Щелочная батарея размера «AAA» (× 2) ... Стр. 6

## Прикрепление подставки

- Перед подсоединением (или отсоединением) подставки выньте шнур питания переменного тока из гнезда AC INPUT.
- Перед выполнением работы расстелите амортизирующий материал на поверхности, куда положите телевизор. Это предотвратит его повреждение.

### ПРЕДОСТЕРЕЖЕНИЕ

- Прикрепите подставку в правильном положении.
- Обязательно следуйте приведенным ниже инструкциям. Неправильная установка подставки может привести к падению телевизора.

- 1** Убедитесь в наличии вместе с подставкой восьми винтов (четыре коротких и четыре длинных винта).

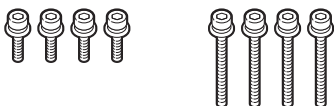

- 2** Прикрепите подпорку для подставки к основанию с помощью четырех длинных винтов и шестигранного ключа (прилагается), как показано на рисунке.

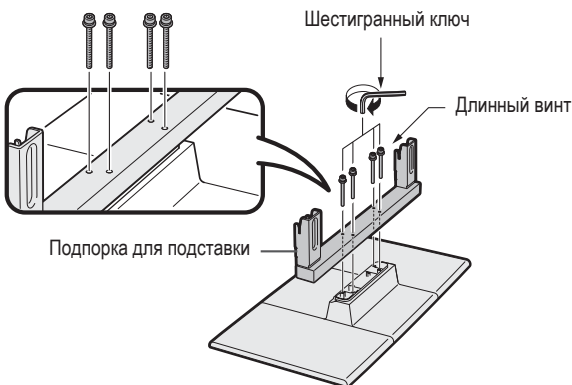

- 3** Вставка подставки.

- ① Вставьте подставку в отверстия с нижней стороны телевизора (Удерживайте подставку таким образом, чтобы она не упала с края поверхности основы).
- ② Вставьте и затяните четыре коротких винта в четыре отверстия на задней стороне телевизора.

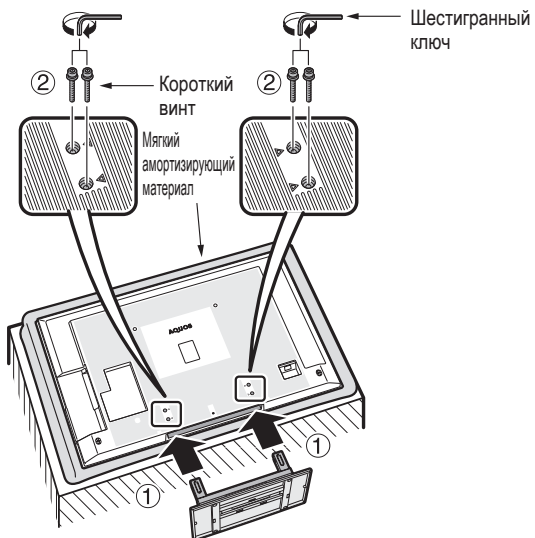

### ПРИМЕЧАНИЕ

- Для отсоединения подставки выполните приведенные выше действия в обратном порядке.

### Вставка батарей

Перед использованием телевизора в первый раз вставьте две прилагаемые щелочные батареи размера «AAA». Когда батареи разрядятся и пульт дистанционного управления перестанет работать, замените батареи новыми батареями размера «AAA».

- 1 Откройте крышку батарейного отсека.
- 2 Вставьте две прилагаемые щелочные батареи размера «AAA».
  - Разместите батареи таким образом, чтобы их контакты соответствовали значкам (+) и (-) в гнездах батарейного отсека.
- 3 Закройте крышку батарейного отсека.

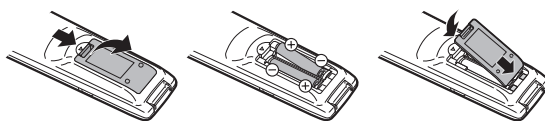

### ПРЕДОСТЕРЕЖЕНИЕ

Неправильное использование батарей может привести к утечке химикатов или взрыву. Обязательно следуйте приведенным ниже инструкциям.

- Не используйте вместе батареи различных типов. Различные типы батарей имеют различные характеристики.
- Не используйте вместе старые и новые батареи. Использование вместе старых и новых батарей может сократить срок эксплуатации новых батарей или вызвать утечку химикатов в старых батареях.
- Извлеките батареи, как только они разрядятся. Химикаты, вытекающие из батарей, могут вызвать высыпания. При обнаружении какой-либо утечки химикатов, тщательно вытрите их тканью.
- Батареи, прилагаемые к данному изделию, могут иметь более короткий срок эксплуатации из-за условий хранения.
- Если Вы не будете использовать пульт дистанционного управления в течение длительного периода времени, извлеките из него батареи.
- При замене батарей используйте щелочные батареи вместо угольно-цинковых.

### Примечания по утилизации батарей:

Прилагаемые батареи не содержат таких вредных материалов, как кадмий, свинец или ртуть.

В правилах, касающиеся использованных батарей, оговорено, что батареи не должны больше выбрасываться вместе с бытовыми отходами. Сдавайте бесплатно любые использованные батареи в предназначенные для сбора контейнеры, установленные коммерческими организациями.

### Использование пульта дистанционного управления

Используйте пульт дистанционного управления, направляя его в сторону датчика дистанционного управления. Предметы между пультом дистанционного управления и датчиком могут помешать правильной работе.

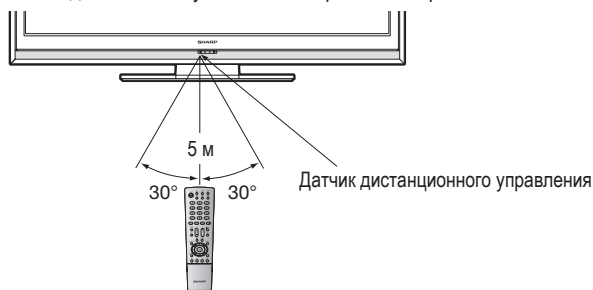

### Предостережения относительно пульта дистанционного управления

- Не подвергайте пульт дистанционного управления ударам. Кроме того, не подвергайте пульт дистанционного управления воздействию жидкостей, а также не размещайте его в местах с высокой влажностью.
- Не устанавливайте и не размещайте пульт дистанционного управления под прямым солнечным светом. Нагрев может вызвать деформацию пульта.
- Пульт дистанционного управления может не работать правильно, если датчик дистанционного управления на телевизоре находится под воздействием прямого солнечного света или сильного освещения. В подобном случае измените угол освещения телевизора или пользуйтесь пультом дистанционного управления ближе к датчику дистанционного управления.

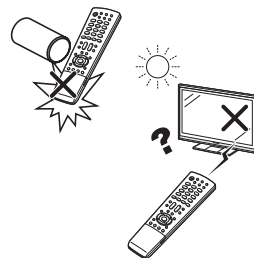

# Руководство по быстрой настройке

## Обзор первоначальной инсталляции

Выполните приведенные ниже пункты один за другим при использовании телевизора в первый раз. Некоторые пункты могут не быть необходимыми в зависимости от установки и подключения телевизора.

# 1

## Подготовка

- 1** Подсоедините антенный кабель к гнезду антенны (Стр. 8).

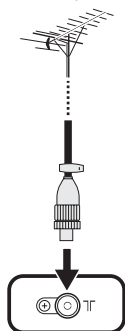

- 2** В случае необходимости вставьте SA-карту в слот CI для просмотра закодированных программ (Стр. 8 и 19).



- 3** Подсоедините шнур питания переменного тока к телевизору (Стр. 8).

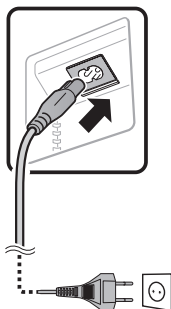

Формы изделия могут быть различными в некоторых странах.

# 2

## Включите питание и выполните начальную автоматическую инсталляцию

- 1** Включите питание с помощью кнопки  на телевизоре (Стр. 10).

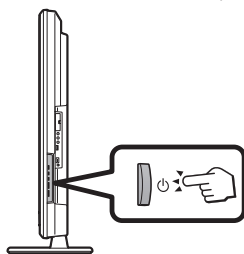

- 2** Выполните первоначальную автоматическую инсталляцию (Стр. 9).

✓ Установка языка

English		
Italiano		
Svenska		
⋮		

✓ Установка Дом/Универмаг

ДОМ	УНИВЕРМАГ
-----	-----------

✓ Установка страны

Австрия	A	B/G		
Финляндия	FN	B/G		
Греция	GR	B/G		
⋮				

✓ Установка поиска канала

Цифровой поиск	Поиск аналоговых каналов
----------------	--------------------------



## Начните поиск каналов

# 3

## Просмотр телевизора

- 1** Поздравляем! Теперь Вы можете смотреть телевизор.
- 2** В случае необходимости отрегулируйте антенну для получения максимально устойчивого приема сигнала (Стр. 9).

## Подключите внешние устройства

- 1** Подключите внешние устройства, такие как DVD-плеер/рекордер, как указано в инструкции (Стр. 15–17).

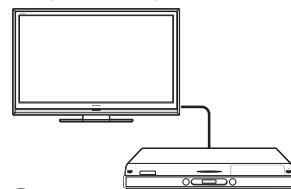

- 2** Подсоедините внешние звуковые устройства, такие как громкоговорители/усилители, как указано в инструкции (Стр. 15 и 18).



## Перед включением питания

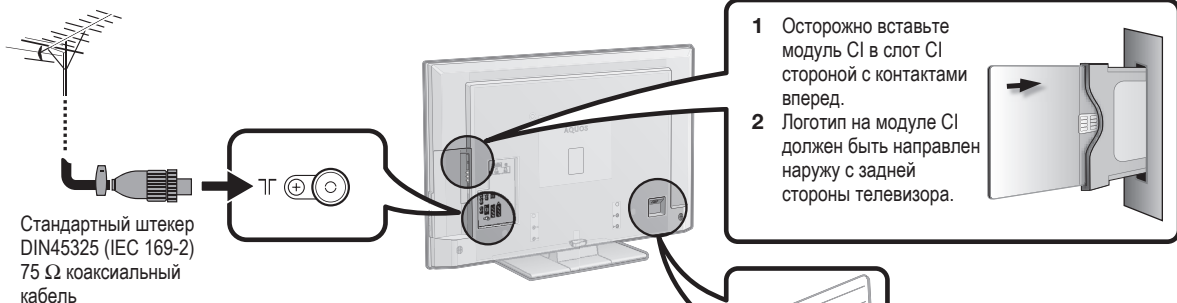

- 1 Осторожно вставьте модуль CI в слот CI стороной с контактами вперед.
- 2 Логотип на модуле CI должен быть направлен наружу с задней стороны телевизора.

### Подача питания к антенне

После подсоединения антенного кабеля к гнезду антенны с задней стороны телевизора для приема станций цифрового/наземного сигнала Вам необходимо подать питание к антенне.

- 1 Нажмите кнопку **MENU** после чего появится экран «ТВ МЕНЮ».
- 2 Воспользуйтесь кнопками ◀▶ для выбора опции «Установка».
- 3 Воспользуйтесь кнопками ▲▼ для выбора опции «Установка антенны-Цифровая», а затем нажмите кнопку **OK**.
- 4 Воспользуйтесь кнопками ▲▼ для выбора опции «Напряж питания», а затем нажмите кнопку **OK**.
- 5 Воспользуйтесь кнопками ◀▶ для выбора опции «ВКЛ», а затем нажмите кнопку **OK**.

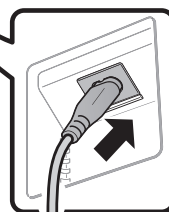

Расположите телевизор вблизи сетевой розетки так, чтобы штепсельная вилка была в пределах досягаемости.

Шнур питания переменного тока

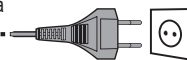

Формы изделия могут быть различными в некоторых странах.

## Монтаж телевизора на стене

- Данный телевизор следует устанавливать на стене только с помощью имеющегося в наличии кронштейна и приспособления фирмы SHARP для установки на стене (Стр. 42). При использовании других кронштейнов для установки на стене, установка может получиться неустойчивой, что приведет к тяжелым травмам.
- Монтаж цветного телевизора с жидкокристаллическим дисплеем требует специальной квалификации и должен производиться только квалифицированным обслуживающим персоналом. Покупателям не следует пытаться сделать эту работу самостоятельно. Фирма SHARP не несет ответственности за несоответствующую установку или установку, которая приведет к повреждению изделия или травме человека.
- Вы можете обратиться к квалифицированному обслуживающему персоналу относительно использования дополнительного кронштейна и приспособления для установки на стене.
- Для использования телевизора, установленного на стене, сначала снимите клейкую ленту в двух местах с задней стороны телевизора, а затем используйте винты, прилагаемые к кронштейну для установки на стене, чтобы прикрепить кронштейн к задней стороне телевизора.
- При установке телевизора не стене необходимо присоединить подпорку.

## При использовании кронштейна для установки на стене AN-52AG4

При установке телевизора на стене центр экрана телевизора можно определить с помощью метки, выгравированной на кронштейне для установки на стене.

LC-46D65RU: Центр экрана телевизора находится на метке «b» на настенном кронштейне.

LC-52D65RU: Центр экрана телевизора находится на 7,3 мм ниже метки «f» на настенном кронштейне.

## Связывание шнуров

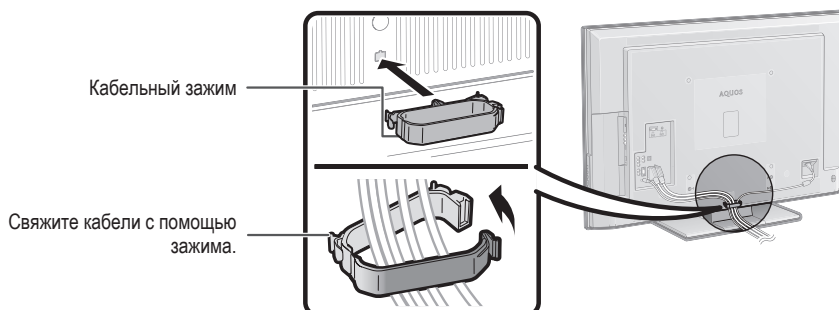

## Первоначальная автоматическая инсталляция

При первом включении телевизора после приобретения появляется мастер первоначальной автоматической инсталляции. Следуйте указаниям меню и последовательно выполните необходимые установки.

### Перед включением питания проверьте следующее

- Подсоединен ли антенный кабель?
- Включен ли шнур питания переменного тока?

- 1 Нажмите кнопку  на телевизоре.
  - Появится мастер первоначальной автоматической инсталляции.
- 2 Установка языка OSD.

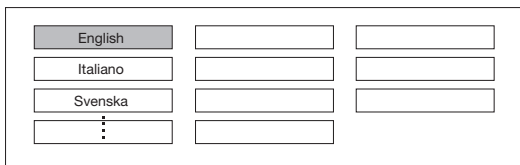

Воспользуйтесь кнопками  для выбора нужного языка, а затем нажмите кнопку **OK**.

- 3 Выбор местонахождения телевизора.



Воспользуйтесь кнопками  для выбора места использования этого телевизора, а затем нажмите кнопку **OK**.

- ДОМ: Значением по умолчанию для установки «Режим AV» будет опция «СТАНДАРТ».
- УНИВЕРМАГ: Значением по умолчанию для установки «Режим AV» будет опция «ДИНАМИЧНЫЙ (Фиксирован.)». В случае изменения установки «Режим AV» телевизор автоматически переключится обратно на опцию «ДИНАМИЧНЫЙ (Фиксирован.)», если в течение 30 минут на телевизор не будет поступать входной сигнал или сигнал с пульта дистанционного управления.

- 4 Установка страны.

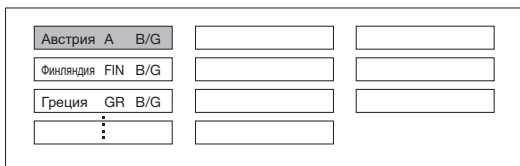

Воспользуйтесь кнопками  для выбора Вашей страны или области, а затем нажмите кнопку **OK**.

- Экран установки появляется только во время первой инсталляции.

- 5 Начало поиска каналов.



Воспользуйтесь кнопками  для выбора опции «Цифровой поиск» или «Поиск аналоговых каналов», а затем нажмите кнопку **OK**.

- Если Вы хотите выполнить поиск других передач, снова выполните процедуру «Добавить поиск» из меню «Установка программ» (Стр. 27 и 28).
- Для просмотра и аналогового и цифрового телевидения необходимо выполнить установку поиска каналов для каждого формата.

### ПРИМЕР

- Если Вы выполняете процедуру «Цифровой поиск» в мастере первоначальной автоматической инсталляции, Вы должны выполнить процедуру «Поиск аналоговых каналов» из пункта «Автоинсталляция» в меню «Установка» (Стр. 27 и 28).

- 6 Телевизор выполнит поиск, сортировку и сохранение всех подлежащих приему телеканалов в соответствии с их установками и подключенной антенной.



- Для прекращения выполняемой первоначальной автоматической инсталляции нажмите кнопку .

### ПРИМЕЧАНИЕ

- В случае выключения питания телевизора после выполнения пункта 5 мастер первоначальной автоматической инсталляции не появится. Функция автоматической инсталляции позволяет повторно выполнять автоматическую инсталляцию из меню «Установка» (Стр. 27).
- Мастер первоначальной автоматической инсталляции исчезнет, если оставить телевизор без присмотра на 30 минут перед поиском каналов в пункте 6.

## Проверка мощности сигнала и мощности канала

В случае установки антенны DVB-T впервые или ее перемещения Вам необходимо будет отрегулировать ориентацию антенны для получения хорошего приема, проверяя экран установки антенны.

- 1 Нажмите кнопку **MENU** после чего появится экран «ТВ МЕНЮ».
- 2 Воспользуйтесь кнопками  для выбора опции «Установка».
- 3 Воспользуйтесь кнопками  для выбора опции «Установка антенны-Цифровая», а затем нажмите кнопку **OK**.

### ● Проверка мощности сигнала

Воспользуйтесь кнопками  для выбора опции «Мощность сигнала».

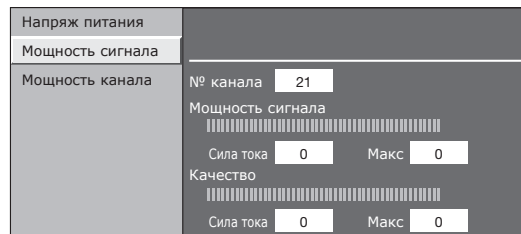

### ● Проверка мощности канала

Воспользуйтесь кнопками  для выбора опции «Мощность канала», а затем нажмите кнопку **OK**.

- Вы можете ввести заданное значение несущей частоты с помощью цифровых кнопок **0-9**.

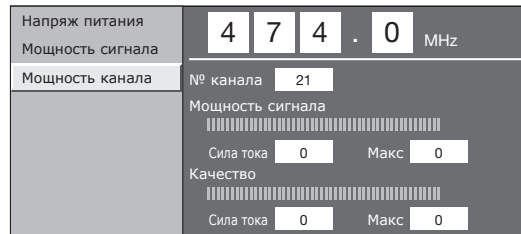

- 4 Установите и отрегулируйте антенну таким образом, чтобы получить максимальные возможные значения параметров «Мощность сигнала» и «Качество».

### ПРИМЕЧАНИЕ



- Значения «Мощность сигнала» и «Качество» указывают на то, когда необходимо проверить соответствующую ориентацию антенны.

# Просмотр телевизора

## Ежедневная работа

### Включение/выключение

#### Включение/выключение питания

Нажмите кнопку  на телевизоре.  
Выключите его нажатием кнопки  на телевизоре.

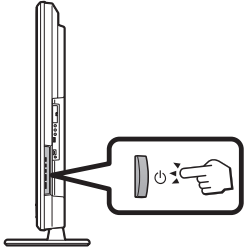

#### ПРИМЕЧАНИЕ

- При выключении питания с помощью кнопки  на телевизоре, данные EPG (электронной программы передач) будут потеряны, а запрограммированные записи по таймеру не будут выполнены телевизором.

### Режим ожидания

#### ● В режим ожидания

Если телевизор включен, Вы можете переключить его в режим ожидания, нажав кнопку  | на пульте дистанционного управления.

#### ● Включение из режима ожидания

Когда телевизор находится в режиме ожидания, нажмите кнопку  | на пульте дистанционного управления.



### Индикатор состояния телевизора

Индикатор 	Состояние
Выкл	Питание выключено
Зеленый	Питание вкл
Красный	Режим ожидания

#### ПРИМЕЧАНИЕ

- Если Вы не собираетесь использовать телевизор в течение длительного периода времени, обязательно выньте штепсельную вилку шнура питания переменного тока из сетевой розетки.
- Небольшое количество электрической энергии все равно будет потребляться даже в случае выключения кнопки .

### Переключение между аналоговым и цифровым приемом

- Просмотр цифровых передач
- Просмотр аналоговых передач

ATV DTV EPG RADIO



ATV DTV EPG RADIO



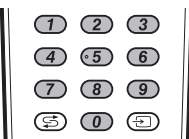

### Переключение каналов

С помощью кнопок : С помощью кнопок 0-9:



### Выбор внешнего источника видеосигнала

После установки соединения нажмите кнопку  для отображения экрана «ИСТ. ВВОДА», а затем воспользуйтесь кнопками  для переключения на соответствующий внешний источник с помощью кнопки **ОК**.



### Выбор режима звука

#### ● Режим DTV:

В случае приема нескольких режимов звука во время каждого нажатия кнопки  $\frac{\infty}{I/II/I+II}$  режим будет меняться соответствующим образом.

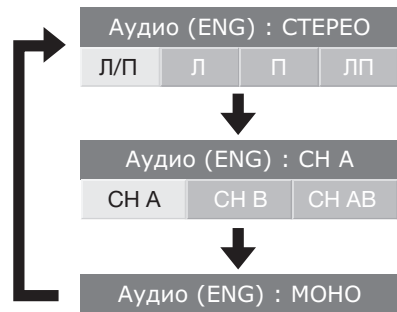

Воспользуйтесь кнопками  для выбора звука Л или П, если отображается экран СТЕРЕО или ДВОЙНОЕ МОНО.

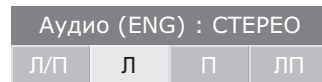

#### ПРИМЕЧАНИЕ

- Экран режима звука исчезнет через шесть секунд.
- Выбираемые опции будут меняться в соответствии с принимаемым сигналом.

#### ● Режим ATV:

Во время каждого нажатия кнопки  $\frac{\infty}{I/II/I+II}$ , режим будет меняться таким образом, как показано в следующих таблицах.

Выбор телевидения NICAM	
Сигнал	Выбираемые опции
Стерео	NICAM СТЕРЕО, МОНО
Двуязычный	NICAM CH A, NICAM CH B, NICAM CH AB, МОНО
Монофонический	NICAM МОНО, МОНО
Выбор режима телевизионного сигнала A2	
Сигнал	Выбираемые опции
Стерео	СТЕРЕО, МОНО
Двуязычный	CH A, CH B, CH AB
Монофонический	МОНО

#### ПРИМЕЧАНИЕ

- Если входной сигнал не поступает, в качестве режима звука будет отображаться индикация «МОНО».

## EPG (Electronic Programme Guide = Электронная программа передач)

EPG (Electronic Programme Guide =Электронная программа передач) представляет собой список программ, отображаемый на экране. С помощью EPG Вы можете узнавать расписание программ DTV/RADIO/DATA, просматривать подробную информацию о них, выполнять настройку на транслируемую в данный момент передачу и устанавливать таймер для передач, которые будут транслироваться.

### Обзор EPG

#### ● Основные функции

- Выбор программы с помощью EPG (Стр. 12)
- Проверка информации о программе (Стр. 12)

#### ● Полезные функции

- Поиск программы по категории (Стр. 12)
- Поиск программы по дате и времени (Стр. 12)
- Запись по таймеру с помощью EPG (Стр. 13)

## Полезные установки для использования EPG

### Общие операции

- 1 Нажмите кнопку **MENU** после чего появится экран «ТВ МЕНЮ».
- 2 Воспользуйтесь кнопками ◀▶ для выбора опции «Цифровая установка».
- 3 Воспользуйтесь кнопками ▲▼ для выбора опции «Установка EPG», а затем нажмите кнопку **OK**.

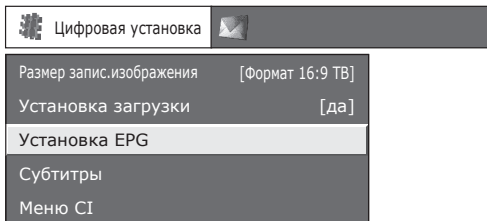

- 4 Воспользуйтесь кнопками ▲▼ для выбора требуемой опции, а затем нажмите кнопку **OK** (Пример: «Установка EPG», «Устан.диапаз.индик.», и т.п.).

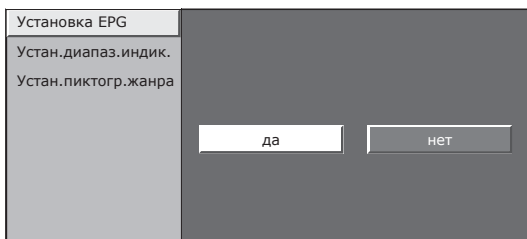

- 5 Воспользуйтесь кнопками ▲▼/◀▶ для выбора или регулировки нужной опции, а затем нажмите кнопку **OK** (Пример: «да», «нет», и т.п.).

### Установки экрана EPG

#### ● Установка EPG (установка для приема данных EPG)

Если Вы хотите использовать EPG для цифровых станций, выберите опцию «да». Данные EPG должны приниматься автоматически в то время, когда телевизор находится в режиме ожидания. После установки в положение «да» может потребоваться некоторое время для выключения питания с помощью пульта дистанционного управления из-за процесса приема данных.

#### ПРИМЕЧАНИЕ

- Если главное питание телевизора выключено, данные EPG не будут приниматься.

#### ● Установка диапазона индикации

«Устан.диапаз.индик.» позволяет выбирать один из трех типов интервала времени для отображения на экране.

#### Опция

- Режим 1:** Отображение информации о шести часах программы.
- Режим 2:** Отображение информации о трех часах программы.
- Режим 3:** Переключение на формат отображения EPG с отображением диапазона времени по вертикали.

#### ● Установка пиктограммы жанра

Вы можете отметить серым цветом или установить значок на нужных жанрах и легко найти программы, которые часто смотрите.

#### ● Список пиктограмм жанров

Пиктограмма	Жанр	Пиктограмма	Жанр
	Фильмы/Драмы		Музыка/Балет/Танцы
	Новости/Текущие события		Искусство/Культура (без музыки)
	Представления/Показ игр		Общество/Политика/Экономика
	Спорт		Образование/Наука/Дискуссии
	Детские/Молодежные программы		Досуг и отдых

# Выбор программы с помощью EPG

## Основные операции

### Отобразить/закрыть экран EPG

Нажмите кнопку **EPG**.

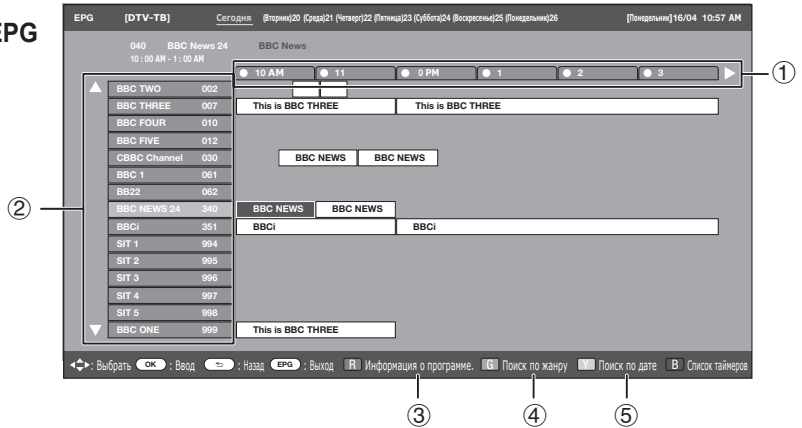

### Выберите программу

#### 1 Выберите интервал времени

Воспользуйтесь кнопками **◀/▶** для выбора диапазона времени, который Вы хотите найти.

- Продолжайте нажимать кнопку **▶** для отображения программ в следующем диапазоне времени.

#### 2 Выберите нужную программу

Воспользуйтесь кнопками **▲/▼** для выбора нужной программы.

- Если слева от программ будут отображаться значки **▲** или **▼**, продолжайте нажимать кнопки **▲/▼** для отображения следующего или предыдущего экрана.

## Выбор программы

### 3 Проверка информации о программе

- 1 Воспользуйтесь кнопками **▲/▼/◀/▶** для выбора программы, которую Вы хотите проверить.
- 2 Нажмите кнопку **R**.

Информация о программе

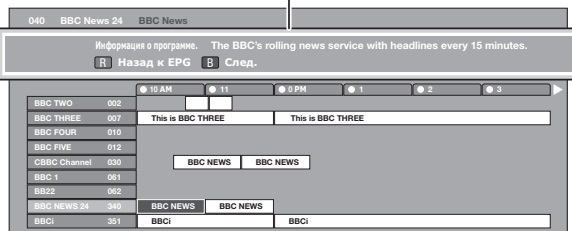

- 3 Нажмите кнопку **OK** для настройки на выбранную программу.

### 4 Поиск программы в категории

- 1 Нажмите кнопку **G**.
- 2 Воспользуйтесь кнопками **▲/▼** для выбора нужного жанра, а затем нажмите кнопку **OK**.
- 3 Воспользуйтесь кнопками **▲/▼** для выбора программы, которую Вы хотите просмотреть, а затем нажмите кнопку **OK**.

Жанр

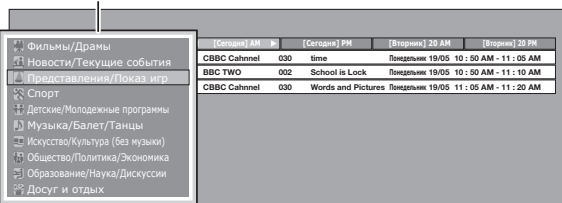

- Обратитесь к странице 11 для установки жанра.

### 5 Поиск программы по дате/времени

- 1 Нажмите кнопку **Y**.
- 2 Воспользуйтесь кнопками **◀/▶** для выбора нужного диапазона времени, а затем нажмите кнопку **OK**.

Дата/время

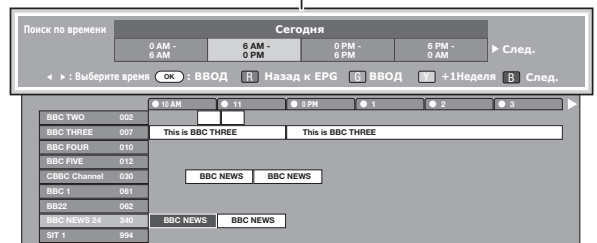

- 3 Воспользуйтесь кнопками **▲/▼** для выбора нужной программы, а затем нажмите кнопку **OK**.

### ПРИМЕЧАНИЕ

- В случае выбора программы за пределами текущего диапазона времени будет показан экран установки таймера (Стр. 13).

### Запись по таймеру с помощью EPG

Вы можете записывать телевизионные программы с помощью данных, полученных из EPG.

- 1 Нажмите кнопку **EPG**.
- 2 Воспользуйтесь кнопками ▲/▼/◀/▶ для выбора программы, которую Вы хотите записать, а затем нажмите кнопку **OK**.
- 3 Воспользуйтесь кнопками ◀/▶ для выбора нужной установки таймера, а затем нажмите кнопку **OK**.

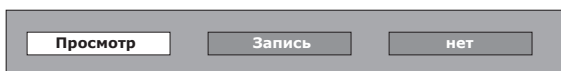

- В случае выбора опции «нет», телевизор вернется к экрану EPG.

### ● Просмотр программы в установленное время

- 1 Воспользуйтесь кнопками ◀/▶ для выбора опции «Просмотр», а затем нажмите кнопку **OK**.
- 2 Воспользуйтесь кнопками ◀/▶ для выбора опции «да», а затем нажмите кнопку **OK**.
  - Выбранная телевизионная программа будет помечена пиктограммой.

### ● Запись программы в установленное время

- 1 Воспользуйтесь кнопками ◀/▶ для выбора опции «Запись», а затем нажмите кнопку **OK**.
- 2 Воспользуйтесь кнопками ◀/▶ для выбора нужной установки типа таймера для записи, а затем нажмите кнопку **OK**.

#### Опция

**AQUOS LINK:** Запись программы в установленное время в случае подключения устройства, совместимого с AQUOS LINK.

**AV LINK:** Запись программы в установленное время в случае подключения устройства, совместимого с AV LINK.

**Видеокассета VHS:** Запись программы в установленное время в случае подключения устройства, совместимого с форматом VHS.

- 3 Воспользуйтесь кнопками ◀/▶ для выбора опции «да», а затем нажмите кнопку **OK**.
  - Выбранная телевизионная программа будет помечена пиктограммой.

### ПРИМЕЧАНИЕ

- Обратитесь к страницам 15–17 и 20–21 для подключения внешних устройств.

### Отмена записи по таймеру

- 1 Нажмите кнопку **EPG**.
- 2 Воспользуйтесь кнопками ▲/▼/◀/▶ для выбора программы для установки таймера, а затем нажмите кнопку **OK**.
- 3 Воспользуйтесь кнопками ◀/▶ для выбора опции «Отменить», а затем нажмите кнопку **OK**.
- 4 Воспользуйтесь кнопками ◀/▶ для выбора опции «да», а затем нажмите кнопку **OK**.

### ● Отмена с помощью кнопки В на пульте дистанционного управления

- 1 Нажмите кнопку **EPG**.
- 2 Нажмите кнопку **В** для отображения экрана записи по таймеру.
- 3 Воспользуйтесь кнопками ▲/▼ для выбора программы с установленной записью по таймеру, которую Вы хотите изменить, а затем нажмите кнопку **OK**.
- 4 Воспользуйтесь кнопками ◀/▶ для выбора опции «Отменить», а затем нажмите кнопку **OK**.
- 5 Воспользуйтесь кнопками ◀/▶ для выбора опции «да», а затем нажмите кнопку **OK**.

## Телетекст

### Что такое телетекст?

Телетекст обеспечивает трансляцию страниц деловой и развлекательной информации, принимаемая специально оборудованным телевизором. Ваш телевизор принимает сигналы телетекста, транслируемые по телевизионной сети, и переводит их в графический формат для просмотра. Среди множества доступных программ телетекста есть новости, прогнозы погоды, спортивная информация, цены на фондовой бирже и обзоры программ.

### Включение/выключение телетекста



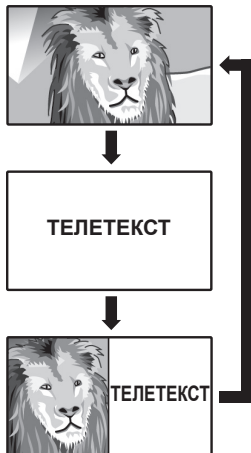



- 1 Выберите телевизионный канал или внешний источник сигнала, передающий программу телетекста.
- 2 Нажмите кнопку  для отображения телетекста.
  - Многие станции используют операционную систему TOP, в то время как некоторые используют систему FLOF (например, CNN). Ваш телевизор поддерживает обе эти системы. Страницы разделены на тематические группы и темы. После включения телетекста в памяти сохраняется до 2 000 страниц для быстрого доступа.
  - Во время каждого нажатия кнопки  экран будет переключаться, как показано ниже.
  - Нажмите кнопку  еще раз для отображения в правой части экрана телетекста, а в левой части экрана обычного изображения.
  - Если Вы выбрали программу, в которой отсутствуют сигналы телетекста, появится сообщение «Телетекст недоступен.».
  - Это же сообщение появляется в других режимах при отсутствии доступного сигнала телетекста.



### ПРИМЕЧАНИЕ

- Телетекст не будет работать, если выбран сигнал типа RGB (Стр. 33).

## Кнопки для управления телетекстом

Кнопки	Описание
	Увеличение или уменьшение номера страницы.
<b>Цветные (R/G/Y/B)</b>	Выбор группы или блока страниц, отображаемых в цветных рамках внизу экрана при помощи соответствующих <b>Цветные (R/G/Y/B)</b> на пульте дистанционного управления.
<b>0-9</b>	Прямой выбор любой страницы от 100 до 899 при помощи цифровых кнопок <b>0-9</b> .
 (Верх/Низ/Полностью)	Переключение отображения телетекста в направлении Верх, Низ или Полностью на весь экран.
 (Отображение скрытого телетекста)	Показ или скрытие скрытой информации, например, ответов в викторинах.
 (Стоп-кадр/Приостановка)	Прекращение автоматического обновления страниц телетекста или возобновление режима приостановки.
 (Субтитр для телетекста)	Отображение субтитров или выход из экрана субтитров. <ul style="list-style-type: none"> <li>• Если программа не содержит информации о субтитрах, они не будут отображаться.</li> </ul>
 (Субстраница)	Показ или скрытие субстраниц. <ul style="list-style-type: none"> <li>• <b>R</b> кнопка: Переход к предыдущей субстранице.</li> <li>• <b>G</b> кнопка: Переход к следующей субстранице.</li> <li>• Эти две кнопки показаны на экране в виде символов «+» и «-».</li> </ul>

## Использование приложения MHEG-5 (только для Великобритании)

Некоторые станции транслируют программы, закодированные с помощью приложения MHEG (Multimedia and Hypermedia Expert Group), что позволяет интерактивный просмотр DTV.

В случае наличия приложения MHEG-5 будет запущено при нажатии кнопки .

### Образец экрана MHEG-5



# Подключение внешних устройств

## ● Перед подключением ...

- Не забудьте выключить телевизор и все остальные устройства перед выполнением каких-либо подключений.
- Надежно подключите кабель к гнезду или гнездам.
- Внимательно прочтите инструкцию по эксплуатации к каждому внешнему устройству для выяснения возможных типов подключения. Это также поможет Вам достичь наилучшего возможного качества звука и изображения и максимально использовать потенциал телевизора и подключенного устройства.
- Обратитесь к стр. 36 для выполнения подключения ПК к телевизору.

## Введение перед выполнением подключений

Телевизор оснащен гнездами, как показано ниже. Найдите кабель, соответствующий гнезду телевизора и подключите устройство.

### ПРИМЕЧАНИЕ

- Кабели, показанные на страницах с 15–18, продаются отдельно.

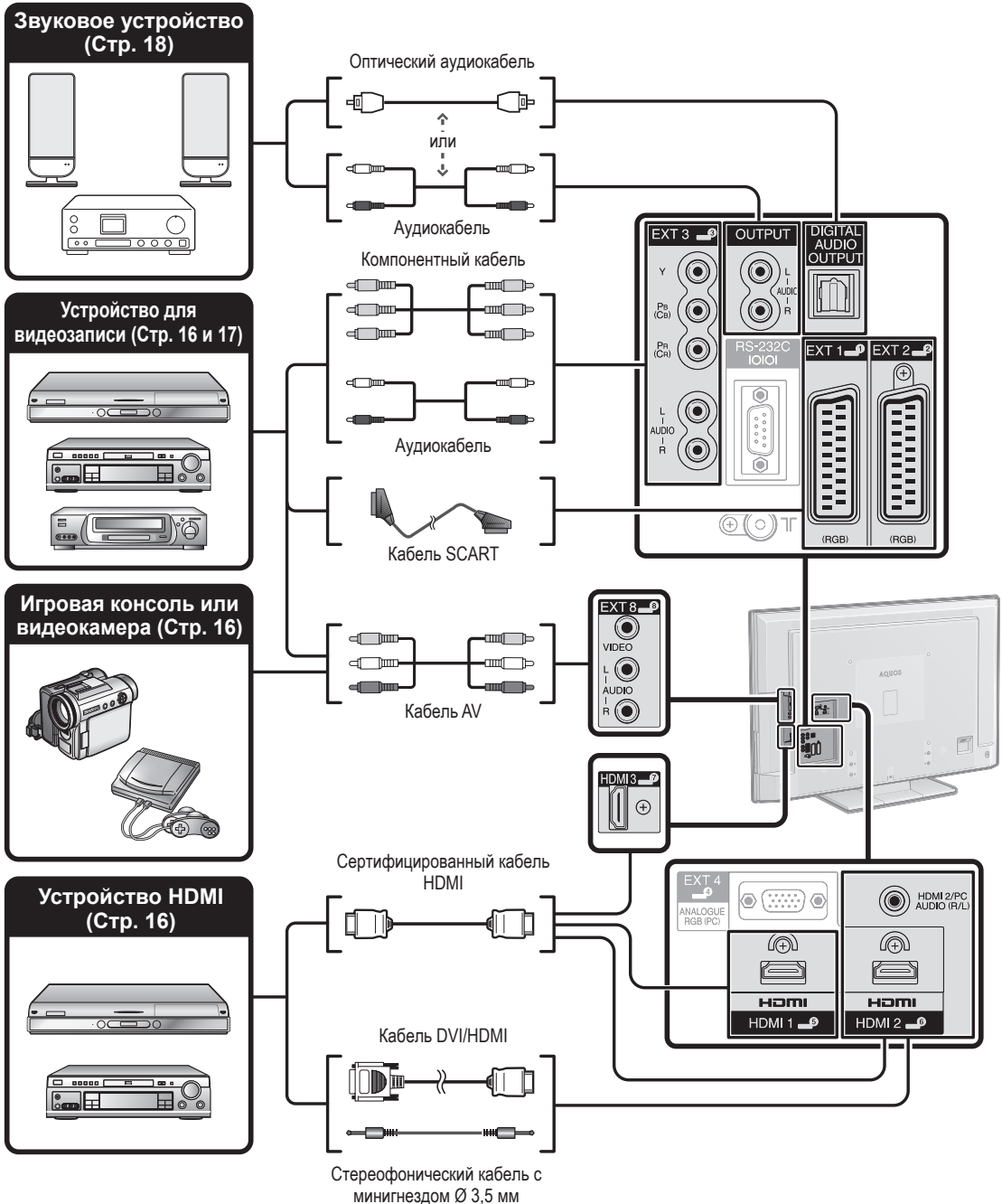

## Подключение внешних устройств



### Подключение HDMI

#### Примеры подсоединяемых устройств

- DVD-плеер/рекордер
- Плеер/рекордер Blu-ray
- Игровая консоль

Подключения HDMI (High Definition Multimedia Interface) позволяют передачу цифрового видео и звука с плеера/рекордера через соединительный кабель. Данные цифрового изображения и звука передаются без сжатия и соответственно без потери их качества. Перестает быть необходимым аналогово/цифровое преобразование в подключенных устройствах, также приводившее к потерям качества.

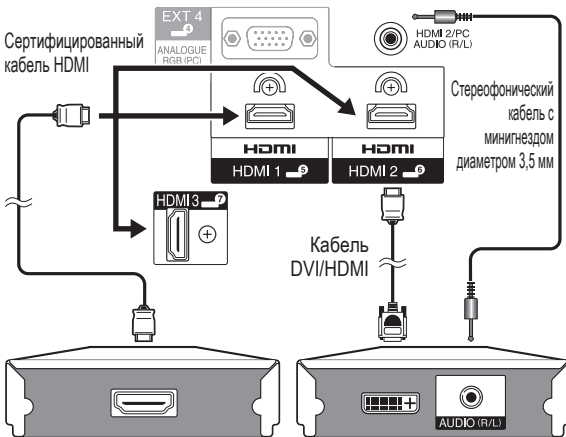

#### Преобразование DVI/HDMI

При помощи кабеля DVI/HDMI цифровые видеосигналы DVD могут также воспроизводиться через совместимое подключение HDMI. Звук должен быть подан дополнительно.

- При подсоединении кабеля DVI/HDMI к гнезду HDMI изображение может быть нечетким.
- Как HDMI так и DVI используют одну копию метода защиты HDCP.

#### ● В случае использования гнезда HDMI2

Источник входного звукового сигнала необходимо устанавливать в зависимости от типа подключенного кабеля HDMI (Для получения более подробной информации обратитесь к стр. 36).

#### Сертифицированный кабель HDMI

Откройте пункт «ТВ МЕНЮ» > «Опция» > «Выбор аудиосигнала PC» > и выберите опцию «EXT4 (RGB)».

#### Кабель DVI/HDMI

Откройте пункт «ТВ МЕНЮ» > «Опция» > «Выбор аудиосигнала PC» > и выберите опцию «HDMI2».

#### ПРИМЕЧАНИЕ

- Если подключенное устройство HDMI является совместимым с AQUOS LINK, Вы можете воспользоваться преимуществами универсальных функций (Стр. 20–22).
- В зависимости от используемого типа кабеля HDMI на изображении могут появляться помехи. Убедитесь, что используется сертифицированный кабель HDMI.
- При воспроизведении изображения HDMI наилучший возможный формат изображения будет определен и установлен автоматически.

#### Поддерживаемый видеосигнал:

576i, 576p, 480i, 480p, 1080i, 720p, 1080p

См. стр. 39 для получения информации о совместимости сигналов ПК.



### Компонентное подключение

#### Примеры подсоединяемых устройств

- Видеомагнитофон
- DVD-плеер/рекордер
- Плеер/рекордер Blu-ray

В случае подключения DVD-плеера/рекордера или другого устройства для записи к гнезду EXT3, Вы сможете наслаждаться точным воспроизведением цветов и высоким качеством изображений.

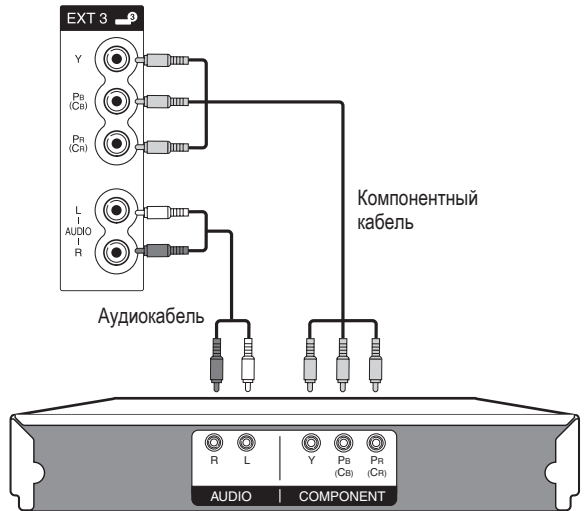

### Подключение VIDEO

#### Примеры подсоединяемых устройств

- Видеомагнитофон
- DVD-плеер/рекордер
- Плеер/рекордер Blu-ray
- Игровая консоль
- Видеокамера

Вы можете воспользоваться гнездом EXT8 для подключения игровой консоли, видеокамеры, DVD-плеера/рекордера или другого устройства.

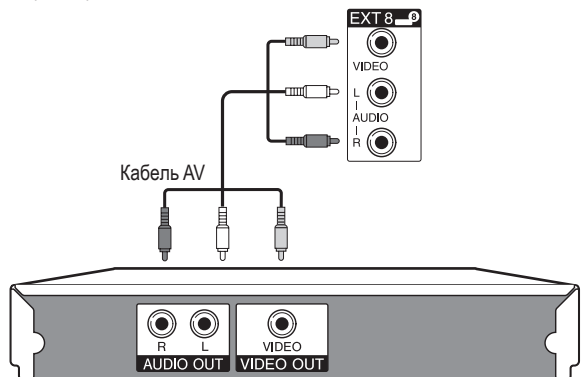

### Подключение SCART

#### Примеры подсоединяемых устройств

- Декодер

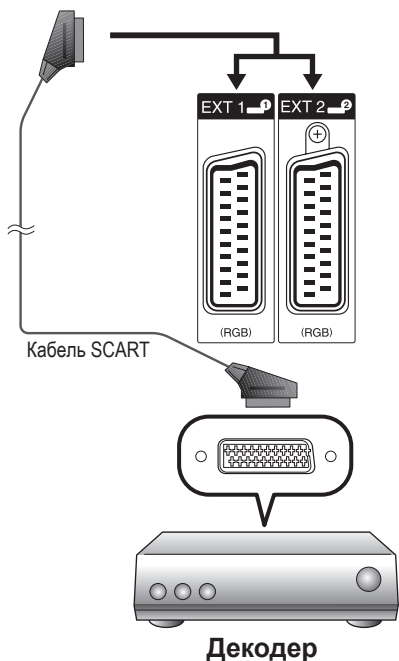

#### Примеры подсоединяемых устройств

- Видеомагнитофон
- DVD-плеер/рекордер

#### ● В случае использования гнезда EXT2 (SCART)

Если Ваш видеомагнитофон поддерживает усовершенствованную систему связи телевизор-видеомагнитофон AV Link, Вы можете выполнить подключение видеомагнитофона при помощи полнопроводного кабеля SCART.

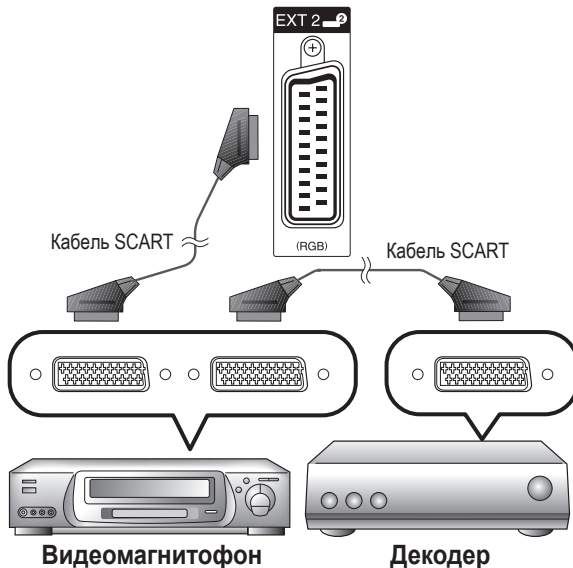

#### ПРИМЕЧАНИЕ

- В случаях, когда декодеру необходимо получить сигнал от телевизора, обязательно выберите соответствующее входное гнездо, к которому подключен декодер, в пункте «Ручная настройка» в меню «Устан.аналогового» (Стр. 28).
- Системы с усовершенствованной системой связи телевизор-видеомагнитофон AV Link могут быть несовместимы с некоторыми внешними источниками сигнала.
- Вы не сможете соединить видеомагнитофон с декодером при помощи полнопроводного кабеля SCART в случае выбора опции «Y/C» для гнезда «EXT2» в меню «Выбор ввода».

## Управление устройствами, имеющими гнездо SCART, при помощи AV Link

Этот телевизор оснащен четырьмя стандартными функциями системы AV Link, обеспечивающими четкую связь между системой телевизором и другими аудиовизуальными устройствами.

### Воспроизведение нажатием одной кнопки

Когда телевизор находится в режиме ожидания, он автоматически включается и начинает вывод изображения, поступающего от источника аудиовизуального сигнала (например, видеомагнитофона, DVD-плеера/рекордера и т.п.).

### Режим ожидания телевизора

Если телевизор перейдет в режим ожидания, подключенные аудиовизуальные устройства (например, видеомагнитофон, DVD-проигрыватель/рекордер и т.п.) также перейдут в режим ожидания.

### WYSIWYR (What You See Is What You Record = Что Вы видите, то и записывается)

Если пульт дистанционного управления подключенного видеомагнитофона имеет кнопку WYSIWYR, Вы можете автоматически начать запись, нажав кнопку WYSIWYR.

### Загрузка настроек

Автоматическая передача информации о настроенных каналах с тюнера телевизора на одно из аудиовизуальных устройств (например, видеомагнитофон), подключенное к гнезду EXT2.

#### ПРИМЕЧАНИЕ

- Для получения более подробной информации обратитесь к инструкциям по эксплуатации внешнего оборудования.
  - Функция AV Link работает только в том случае, если аудиовизуальное оборудование подключено к разъему EXT2 с помощью полнопроводного кабеля SCART.
  - Использование функции AV Link возможно только в случае, если в телевизоре имеется функция полной автоматической установки с подсоединенным аудиовизуальным оборудованием (Стр. 9, Первоначальная автоматическая установка).
- Доступность функции AV Link зависит от используемого аудиовизуального оборудования. В зависимости от предприятия-изготовителя и типа используемого оборудования, возможна ситуация, когда описанные функции могут быть полностью или частично недоступны.

### Подключение громкоговорителя/усилителя

Подключите усилитель с внешними громкоговорителями, как показано ниже.

#### ● Подключение усилителя с цифровым звуковым входом

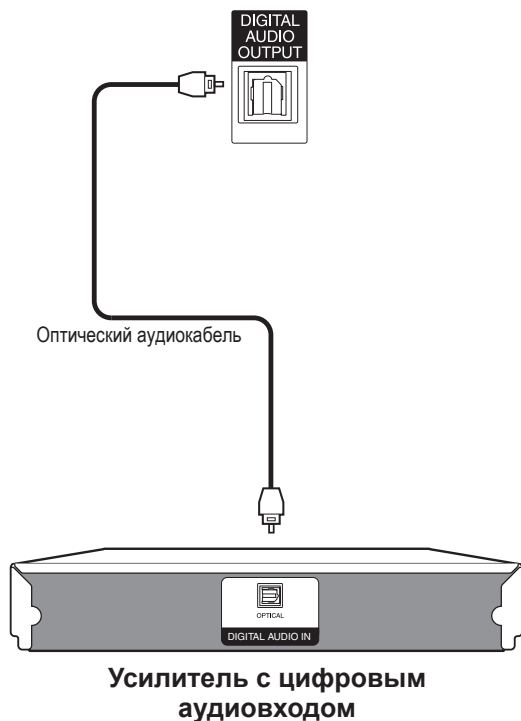

#### ● Подключение усилителя с аналоговым звуковым входом

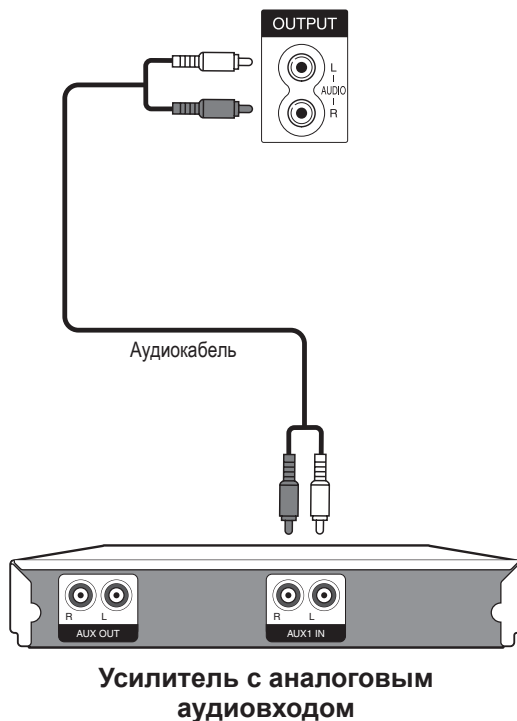

#### ● После подключения

##### Установка цифрового аудио выхода

После подключения усилителя с цифровым звуковым входом и внешних громкоговорителей, как показано на рисунке, Вам необходимо будет установить формат выходного звука, совместимый с просматриваемой программой или с подключенным устройством.

Откройте пункт «ТВ МЕНЮ» > «Опция» > «Цифровой аудио выход» > и выберите опцию «PCM» или «Dolby Digital».

##### ПРИМЕЧАНИЕ

- В случае установки этой опции в значение «Dolby Digital» и приема звукового сигнала в формате Dolby Digital, будет выводиться звук Dolby Digital. В противном случае будет выводиться звук PCM.

В случае установки этой опции в значение «PCM», независимо от формата принимаемого звукового сигнала будет выводиться звук PCM.

### Вставка СА-карты

Для приема кодированных цифровых станций в слот CI телевизора должны быть установлены модуль общего интерфейса (модуль CI) и СА-карта (Стр. 8).

Модуль CI и СА-карта не входят в комплект поставки. Обычно их можно приобрести у своего дилера.

#### Установка СА-карты в модуль CI

- 1 Вставьте до конца СА-карту в модуль CI таким образом, чтобы сторона схемы с позолоченными контактами была обращена к стороне модуля CI, помеченной логотипом поставщика. Обратите внимание на направление стрелки, напечатанной на СА-карте.



#### Установка модуля CI в слот CI

- 2 Осторожно вставьте модуль CI в слот CI стороной с контактами вперед. Логотип на модуле CI должен быть направлен наружу с задней стороны телевизора. Не прилагайте чрезмерную силу. Убедитесь, что модуль не сгибается в процессе.

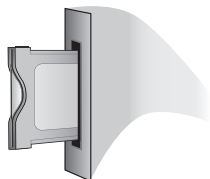

### Проверка информации модуля CI

#### ПРИМЕЧАНИЕ

- Убедитесь, что модуль CI правильно установлен.
- Это меню доступно только для цифровых станций.

- 1 Нажмите кнопку **MENU** после чего появится экран «ТВ МЕНЮ».
- 2 Воспользуйтесь кнопками ◀/▶ для выбора опции «Цифровая установка».
  - Содержание этого меню зависит от поставщика модуля CI.
- 3 Воспользуйтесь кнопками ▲/▼ для выбора опции «Меню CI», а затем нажмите кнопку **OK**.

#### ● Модуль

Отображение общей информации о модуле CI.

#### ● Меню

Отображение параметров регулировки каждой карты СА-карты.

#### ● Указатель

На данном этапе необходимо ввести цифровые значения, такие как пароль.

#### ПРИМЕЧАНИЕ

- Содержание каждого из этих экранов зависит от поставщика модуля CI.

## Управление устройствами HDMI при помощи AQUOS LINK

### Что такое AQUOS LINK?

Используя протокол HDMI CEC (Consumer Electronics Control) при помощи AQUOS LINK Вы можете в интерактивном режиме работать с устройствами, совместимыми с этой системой (AV-усилителем, DVD-плеером/рекордером, плеером/рекордером Blu-ray), используя один пульт дистанционного управления.

### ПРИМЕЧАНИЕ

- AQUOS LINK-совместимые акустическая система AQUOS AUDIO и рекордер AQUOS поступят в продажу после выпуска этого телевизора (По состоянию на сентябрь 2008 г.).

### Что можно делать при помощи AQUOS LINK

#### ✓ Запись нажатием одной кнопки (только DTV)

Вам не нужно искать пульт дистанционного управления записывающего устройства. Нажмите кнопку **REC** или **REC STOP** внутри откидной крышки для начала/остановки записи того, что Вы видите на рекордере.

#### ✓ Воспроизведение нажатием одной кнопки

Когда телевизор находится в режиме ожидания, он автоматически включится и начнет воспроизведение изображения с источника сигнала HDMI.

#### ✓ Использование одного пульта дистанционного управления

Система AQUOS LINK автоматически распознает подключенные устройства HDMI, после чего телевизором и этими устройствами можно пользоваться так же, как и в случае использования универсального пульта дистанционного управления.

#### ✓ Использование списка названий внешних устройств

Кроме отображения собственного Обзора таймера телевизора (Стр. 12), Вы также можете вызвать главное меню внешнего плеера или список названий BD-плеера/рекордера AQUOS, появляющийся в случае, если эти устройства поддерживают функцию AQUOS LINK.

#### ✓ Управление несколькими устройствами HDMI

С помощью кнопки **OPTION** Вы можете выбрать устройство HDMI, которым будете управлять.

### ПРИМЕЧАНИЕ

- При пользовании AQUOS LINK обязательно используйте сертифицированный кабель HDMI.
- Направляйте пульт дистанционного управления в сторону телевизора, а не подключенного устройства HDMI.
- В зависимости от используемого типа кабеля HDMI на изображении могут появляться помехи. Убедитесь, что используется сертифицированный кабель HDMI.
- При помощи этой системы можно подключить до трех записывающих устройств HDMI, один AV-усилитель и два плеера.
- Эти операции влияют на устройство HDMI, выбранное в качестве текущего внешнего источника сигнала. Если это устройство не функционирует, включите устройство и выберите соответствующий внешний источник сигнала с помощью кнопки .
- При подсоединении/отсоединении HDMI-кабелей или изменении соединений выключите все подсоединенные HDMI-устройства перед включением телевизора. Убедитесь, что изображение и звук выводятся правильно, выбрав опцию «HDMI1», «HDMI2» или «HDMI3» в меню «ИСТ. ВВОДА».

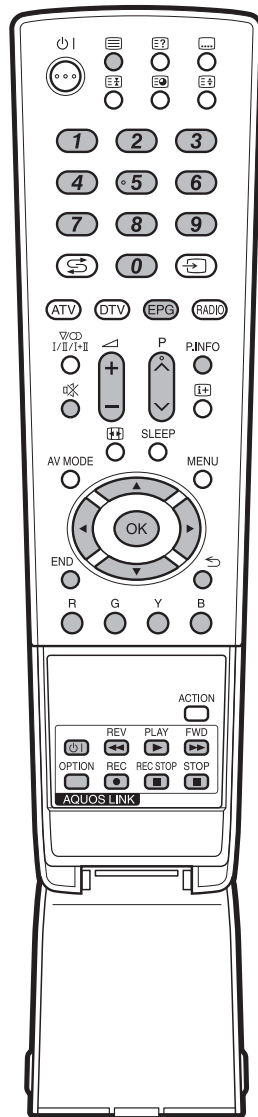

## Подключение AQUOS LINK

Сначала подключите акустическую систему AQUOS AUDIO или BD-плеер AQUOS/рекордер AQUOS, поддерживающий протокол HDMI CEC.

### ПРИМЕЧАНИЕ

- Для получения более подробной информации обратитесь к инструкции по эксплуатации подключаемого устройства.
- После отключения соединительных кабелей или изменения способа подключения, включите питание телевизора после того, как будут включены все подсоединенные устройства. Измените внешний источник входного сигнала, нажав кнопку , выберите соответствующий внешний источник и проверьте аудиовизуальный выходной сигнал.
- Кабели, показанные в следующем пояснении, продаются отдельно.

## Подключение BD-плеера AQUOS/рекордера AQUOS через акустическую систему AQUOS AUDIO

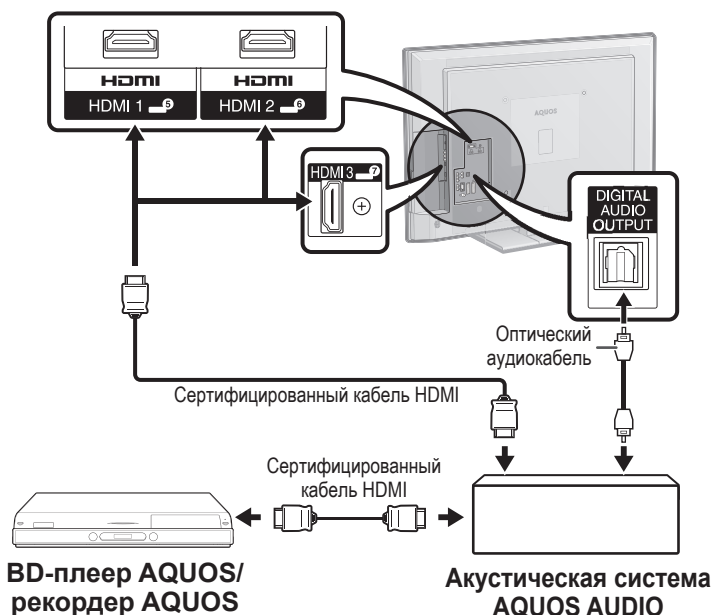

## Подключение только BD-плеера AQUOS/рекордера AQUOS

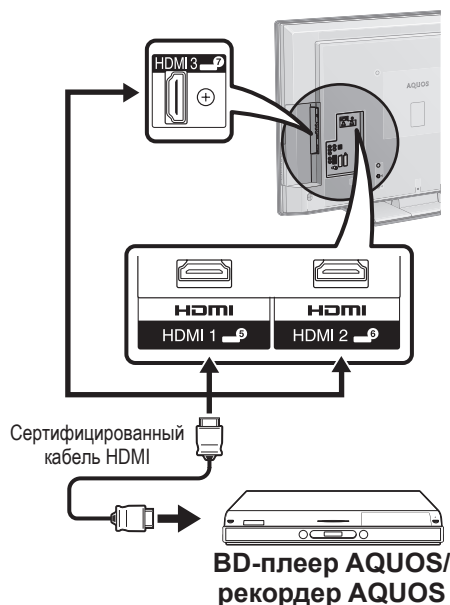

## Установка AQUOS LINK

### Упр. AQUOS LINK

Установите опцию в положение «ВКЛ» для активации функций HDMI CEC. При включении питания в случае, когда опция «Упр. AQUOS LINK» установлена в положение «ВКЛ», вместе с включением телевизора будет включено питание подключенных устройств HDMI.

- 1 Нажмите кнопку **MENU** после чего отобразится экран «ТВ МЕНЮ».
- 2 Воспользуйтесь кнопками **◀/▶** для выбора опции «Опция».
- 3 Воспользуйтесь кнопками **▲/▼** для выбора опции «Установка AQUOS LINK», а затем нажмите кнопку **OK**.
- 4 Воспользуйтесь кнопками **▲/▼** для выбора опции «Упр. AQUOS LINK», а затем нажмите кнопку **OK**.
- 5 Воспользуйтесь кнопками **◀/▶** для выбора опции «ВКЛ», а затем нажмите кнопку **OK**.

### Автоматическое включение питания

В случае активации этой функции функция воспроизведения нажатием одной кнопки будет включена. Когда телевизор находится в режиме ожидания, он автоматически включается и начинает воспроизведение изображения с источника сигнала HDMI.

- 1 Повторите пункты с 1 до 3 в разделе **Упр. AQUOS LINK**.
- 2 Воспользуйтесь кнопками **▲/▼** для выбора опции «Автоматическое включение питания», а затем нажмите кнопку **OK**.
- 3 Воспользуйтесь кнопками **◀/▶** для выбора опции «ВКЛ», а затем нажмите кнопку **OK**.

### ПРИМЕЧАНИЕ

- Стандартной заводской установкой для этой опции является значение «ВЫКЛ».

### Выбор рекордера

Здесь Вы можете выбрать для записи один из подключенных рекордеров.

- 1 Повторите пункты с 1 до 3 в разделе **Упр. AQUOS LINK**.
- 2 Воспользуйтесь кнопками **▲/▼** для выбора опции «Выбор рекордера», а затем нажмите кнопку **OK**.
- 3 Выберите рекордер, а затем нажмите кнопку **OK**.

### ПРИМЕЧАНИЕ

- В случае подключения звуковой акустической системы AQUOS AUDIO между телевизором и рекордером AQUOS, индикация внешнего источника сигнала изменится (например, с «HDMI1» на «HDMI1 (сабвуфер)»).

### Использование информации о жанре

Эта функция позволяет автоматически переключаться в соответствующий режим звука в зависимости от информации о жанре, содержащейся в цифровом сигнале.

- 1 Повторите пункты с 1 до 3 в разделе **Упр. AQUOS LINK**.
- 2 Воспользуйтесь кнопками **▲/▼** для выбора опции «Использование инфор.о жанре», а затем нажмите кнопку **OK**.
- 3 Воспользуйтесь кнопками **◀/▶** для выбора опции «ВКЛ», а затем нажмите кнопку **OK**.

## Управление устройством AQUOS LINK

AQUOS LINK позволяет Вам управлять подсоединенным устройством HDMI при помощи одного пульта дистанционного управления.

- 1 Откройте откидную крышку пульта дистанционного управления.
- 2 Нажмите кнопку **PLAY** ►, чтобы начать воспроизведение названия.
  - См. правую колонку, раздел «**Воспроизведение названий при помощи AQUOS LINK**», если Вы хотите начать воспроизведение при помощи списка названий BD-плеера AQUOS/рекордера AQUOS.
- 3 Нажмите кнопку **FWD** ►► для ускоренного перехода вперед. Нажмите кнопку **REV** ◀◀ для возврата назад. Нажмите кнопку **STOP** ■ для остановки. Нажмите кнопку **⏻** | для включения/выключения устройства, подсоединенного при помощи HDMI.

## Прослушивание при помощи акустической системы AQUOS AUDIO

Вы можете выбрать опцию прослушивания звука телевизора только через акустическую систему AQUOS AUDIO.

- 1 Откройте откидную крышку пульта дистанционного управления, а затем нажмите кнопку **OPTION**.

Меню AQUOS LINK
EPG рекордера
Главное меню/Список названий
Изменение носителя
При помощи AQUOS AUDIO SP
При помощи AQUOS SP
Изменение режима звука
Меню установок
Выбор модели

- 2 Воспользуйтесь кнопками ▲/▼ для выбора опции «При помощи AQUOS AUDIO SP», а затем нажмите кнопку **OK**.
  - Звук из громкоговорителя телевизора и гнезда наушников будет отключен и будет слышен только звук из акустической системы AQUOS AUDIO.

## Прослушивание при помощи акустической системы телевизора AQUOS

Вы можете выбрать опцию прослушивания звука телевизора только через акустическую систему телевизора AQUOS.

- 1 Откройте откидную крышку пульта дистанционного управления, а затем нажмите кнопку **OPTION**.
- 2 Воспользуйтесь кнопками ▲/▼ для выбора опции «При помощи AQUOS SP», а затем нажмите кнопку **OK**.

## Изменение вручную режима звука акустической системы AQUOS AUDIO

- 1 Откройте откидную крышку пульта дистанционного управления, а затем нажмите кнопку **OPTION**.
- 2 Воспользуйтесь кнопками ▲/▼ для выбора опции «Изменение режима звука».
- 3 Режим звука будет изменяться во время каждого нажатия кнопки **OK**.
  - Для получения более подробной информации по акустической системе AQUOS AUDIO, обратитесь к инструкции по эксплуатации.

## Вызов меню внешнего устройства, подсоединенного к телевизору с помощью HDMI

Вы можете вызвать меню HDMI CEC-совместимого внешнего устройства (плеера, рекордера, декодера и т.п.) с помощью функции «Меню установок».

- 1 Откройте откидную крышку пульта дистанционного управления, а затем нажмите кнопку **OPTION**.
- 2 Воспользуйтесь кнопками ▲/▼ для выбора опции «Меню установок», а затем нажмите кнопку **OK**.

### ПРИМЕЧАНИЕ

- Если подсоединенное устройство не имеет этой функции или устройство находится в состоянии, когда меню не может отображаться (выполняется запись, переход в режим ожидания и т.п.), функция может быть недоступна.

## Воспроизведение названий при помощи AQUOS LINK

В этом разделе поясняется, как воспроизводить название в BD-плеере AQUOS/рекордере AQUOS.

- 1 Откройте откидную крышку пульта дистанционного управления, а затем нажмите кнопку **OPTION**.
- 2 Воспользуйтесь кнопками ▲/▼ для выбора опции «Главное меню/Список названий», а затем нажмите кнопку **OK**.
  - После этого подсоединенный рекордер будет включен и телевизор автоматически выберет соответствующий внешний источник входного сигнала.
  - Отображаются данные списка названий с подключенного BD-плеера AQUOS/рекордера AQUOS.
- 3 Выберите название с помощью кнопок ▲/▼/◀/▶, а затем нажмите кнопку **PLAY** ►.

## Выбор типа носителя для CEC-совместимого рекордера

Если Ваш рекордер обладает возможностью записи на различные носители данных, выберите здесь тип носителя.

- 1 Откройте откидную крышку пульта дистанционного управления, а затем нажмите кнопку **OPTION**.
- 2 Воспользуйтесь кнопками ▲/▼ для выбора опции «Изменение носителя», а затем нажмите кнопку **OK**.
- 3 Выберите нужный носитель, такой как DVD-рекордер или HDD. Тип носителя будет изменяться при каждом нажатии кнопки **OK**.

## Выбор устройства HDMI

Если несколько устройств HDMI подсоединены в виде цепочки, Вы можете указать здесь, каким устройством управлять.

- 1 Откройте откидную крышку пульта дистанционного управления, а затем нажмите кнопку **OPTION**.
- 2 Воспользуйтесь кнопками ▲/▼ для выбора опции «Выбор модели», а затем нажмите кнопку **OK**. Тип устройства HDMI будет изменяться при каждом нажатии кнопки **OK**.

## Запись через EPG рекордера AQUOS (только для рекордеров)

Вы можете вызвать EPG CEC-совместимого рекордера и установить запись по таймеру при помощи пульта дистанционного управления телевизором.

- 1 Откройте откидную крышку пульта дистанционного управления, а затем нажмите кнопку **OPTION**.
- 2 Воспользуйтесь кнопками ▲/▼ для выбора опции «EPG рекордера», а затем нажмите кнопку **OK**.
  - Внешний источник входного сигнала будет включен и будет отображен EPG рекордера.
- 3 Выберите программу для записи.
  - Для получения более подробной информации обратитесь к инструкции по эксплуатации рекордера.

# Операции ТВ МЕНЮ

## Что такое ТВ МЕНЮ?

- Вам необходимо вывести OSD для выполнения установок телевизора. OSD для установок называется «ТВ МЕНЮ».
- «ТВ МЕНЮ» используется для включения различных установок и регулировок.
- Системой «ТВ МЕНЮ» можно управлять при помощи пульта дистанционного управления.

## Основные операции

### 1 Отображение экрана ТВ МЕНЮ

Нажмите кнопку **MENU**, после чего появится экран «ТВ МЕНЮ».

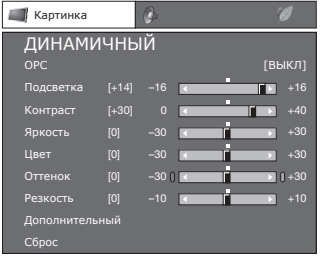

Картинка

**ДИНАМИЧНЫЙ**

ОРС [Выкл]

Подсветка [-14] -16 +16

Контраст [-30] 0 +40

Яркость [0] -30 +30

Цвет [0] -30 +30

Оттенок [0] -30 +30

Резкость [0] -10 +10

Дополнительный Сброс

### 2 Выберите опцию

Воспользуйтесь кнопками **▲/▼/◀/▶** для выбора/регулировки нужного меню и регулировки опции до нужного уровня, а затем нажмите кнопку **OK**.

Нажмите кнопку **↶** для возврата к предыдущей странице «ТВ МЕНЮ».

#### ● Выбор в ТВ МЕНЮ

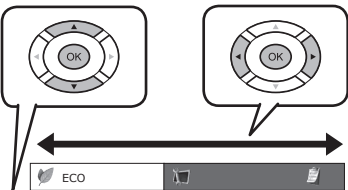

Эко

Экон. Энергии [Выкл]

Нет сигн. Выкл [Отключ.]

Нет опер. Выкл [Отключ.]

Таймер отключения

#### ● Выбор опций

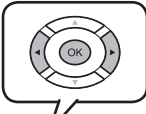

Цифровой поиск Поиск аналоговых каналов

### 3 Выход из экрана ТВ МЕНЮ

Данная операция приведет к выходу из экрана «ТВ МЕНЮ» в случае нажатия кнопки **END** до ее завершения.

## ПРИМЕЧАНИЕ

- В выбранных режимах входного сигнала опции «ТВ МЕНЮ» отличаются, однако последовательность действий остается неизменной.
- Снимки экрана приведены в инструкции по эксплуатации в иллюстративных целях (некоторые увеличены, некоторые кадрированы) и могут незначительно отличаться от реальных экранов.
- Опции со значком  не могут быть выбраны по различным причинам.

## Работа без пульта дистанционного управления

Данная функция полезна, если поблизости нет пульта дистанционного управления.

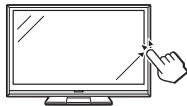
- 1 Нажмите кнопку **MENU** после чего появится экран «ТВ МЕНЮ».
  - 2 Воспользуйтесь кнопками **P/▲/▼** вместо кнопок **▲/▼** или кнопками **◀/▶** вместо кнопок **◀/▶** для выбора опции.
  - 3 Нажмите кнопку **↶** для завершения установки.
- 

## ПРИМЕЧАНИЕ

- Экран «ТВ МЕНЮ» исчезнет, если его не использовать в течение нескольких секунд.

## Об указательной индикации

Указательная индикация в нижней части экрана показывает операции с OSD.

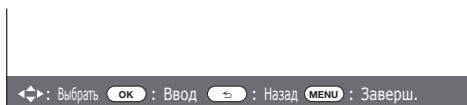

Полоска сверху является руководством по операциям с пультом дистанционного управления. Эта полоска будет меняться в соответствии с экраном каждой установки меню.

# Основная регулировка

## Настройки изображения

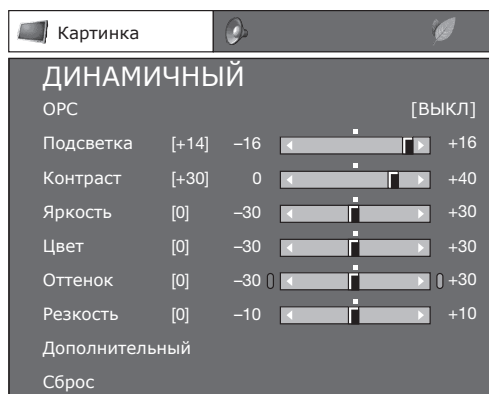

## Картинка

### Дополнительный

Этот телевизор предоставляет множество дополнительных функций для оптимизации качества изображения.

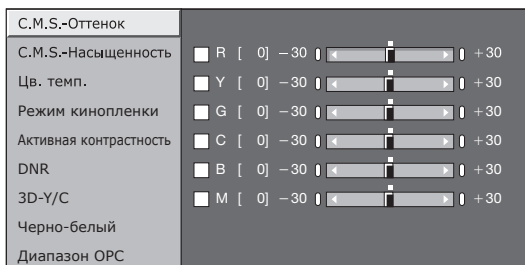

### С.М.С.-Оттенок

Данная функция используется для регулировки оттенка выбранного цвета с помощью шестичетной системы регулировки.

### С.М.С.-Насыщенность

Данная функция используется для увеличения или уменьшения насыщенности выбранного цвета с помощью шестичетной системы регулировки.

### Цв. темп.

Отрегулируйте цветовую температуру для обеспечения наилучшего белого изображения.

#### Опция

**Высокий:** Белый с синеватым оттенком.  
**Средне-высокий:** Промежуточный оттенок между оттенками «Высокий» и «Средний».  
**Средний:** Естественный оттенок.  
**Средне-низкий:** Промежуточный оттенок между оттенками «Средний» и «Низкий».  
**Низкий:** Белый с красноватым оттенком.

### Режим киноплёнки

Автоматически определяет источник, созданный на основе пленки (обычно закодирован в формате 24 или 25 кадров в секунду, в зависимости от частоты вертикальной синхронизации), анализирует его и затем воссоздает каждый неподвижный кадр пленки для повышения четкости изображения.

### Активная контрастность

Автоматически регулирует контрастность изображения в соответствии со сценой.

### DNR

Функция «DNR» (Digital Noise Reduction = Цифровое уменьшение шумов) позволяет получить более чистое изображение («ВЫКЛ», «Высокий», «Средний», «Низкий»).

### 3D-Y/C

Обеспечивает высокое качество изображения с минимальным смещением точек и искажением цветов путем определения изменений в изображении.

#### Опция

**Стандарт:** Обычная регулировка.  
**Ускоренное:** Устанавливает оптимальное качество быстро движущихся изображений.  
**Замедленное:** Устанавливает оптимальное качество медленно движущихся изображений.

### ПРИМЕЧАНИЕ

- Функция «3D-Y/C» может не работать в зависимости от типа входного сигнала или когда входной сигнал зашумлен.
- Функция «3D-Y/C» оказывает наибольшее влияние на композитные видеосигналы (CVBS).



## Картинка

### ОРС

Автоматически регулирует яркость экрана.

#### Опция

**ВЫКЛ:** Яркость фиксируется на значении, установленном в меню «Подсветка».  
**ВКЛ:** Автоматическая регулировка.  
**Вкл:Индикац.:** Отображает на экране эффект ОРС во время регулировки яркости экрана.

### ПРИМЕЧАНИЕ

- При установке в положение «Вкл» телевизор определяет яркость окружающего освещения и автоматически регулирует яркость подсветки. Убедитесь, что никакие предметы, которые могут повлиять на способность датчика ОРС определять яркость окружающего освещения, не закрывают его.



## Картинка

### Регулировки изображения

Вы можете отрегулировать изображение по своему предпочтению с помощью указанных ниже регулировок изображения.

#### Опции настройки

Выбираемые опции	◀ кнопка	▶ кнопка
Подсветка	Экран становится темнее	Экран становится ярче
Контраст	Для уменьшения контрастности	Для увеличения контрастности
Яркость	Для уменьшения яркости	Для увеличения яркости
Цвет	Для уменьшения насыщенности цвета	Для увеличения насыщенности цвета
Оттенок	Оттенки кожи становятся более красноватыми	Оттенки кожи становятся более зеленоватыми
Резкость	Для уменьшения резкости	Для увеличения резкости

## Основная регулировка

### Черно-белый

Для просмотра цветного видеоизображения в черно-белом режиме.

### Диапазон ОРС

Диапазон уровня автоматической регулировки датчика ОРС может быть установлен в соответствии с Вашими предпочтениями. Диапазон регулировки датчика ОРС может быть установлен в максимальное значение + 16 и минимальное значение - 16.

Выбираемые опции	Описание
Макс	- 16 до + 16
Мин	- 16 до + 16

### ПРИМЕЧАНИЕ

- Эта функция доступна только в случае, если опцию «ОРС» установлено в значение «ВКЛ» или «Вкл:Индикац.».
- Максимальная установка не может быть меньше, чем минимальная установка.
- Минимальная установка не может быть больше, чем максимальная установка.
- Максимальная и минимальная установки не могут иметь одинакового значения.
- В зависимости от яркости окружающего света датчик ОРС может не работать в том случае, если диапазон регулировки будет маленьким.

### Режим AV

Функция настройки «Режим AV» предлагает Вам несколько режимов просмотра, из которых Вы можете выбрать наиболее подходящий для окружения, которое может меняться в зависимости от таких факторов, как освещение в комнате, тип просматриваемой программы или тип изображения, поступающего от внешнего оборудования.

- 1 Нажмите кнопку **AV MODE**.
- 2 Во время каждого нажатия кнопки **AV MODE** режим будет изменяться.
  - Вы также можете переключить режим на экране меню «Картинка» и «Аудио», нажав кнопку **AV MODE**.

### Опция

**СТАНДАРТ:** Для вывода высокоточного изображения при нормальном освещении в комнате.

**КИНОФИЛЬМ:** Для просмотра кинофильма в затемненной комнате.

**ИГРА:** Для видеоигр.

**ПК\*:** Для ПК.

**x.v.Colour\*\*:** Воспроизведение на экране телевизора намного более реалистичного цвета, чем при помощи какого-либо другого сигнала.

**ПОЛЬЗОВАТЕЛЬ:** Позволяет Вам настраивать установки по своему вкусу. Вы можете установить режим для каждого источника входного сигнала.

**ДИНАМИЧНЫЙ (Фиксирован.):** Для вывода отчетливого изображения с повышенной контрастностью при просмотре спортивных передач (Установки «Картинка» и «Аудио» не могут быть изменены).

**ДИНАМИЧНЫЙ:** Для вывода отчетливого изображения с повышенной контрастностью при просмотре спортивных передач.

### ПРИМЕЧАНИЕ

- Опция со значком \* будет доступной только в случае выбора опции «HDMI1», «HDMI2», «HDMI3» или «EXT4» в меню «ИСТ. ВВОДА».
- Опция со значком \*\* будет доступной только в случае приема сигнала «x.v.Colour» через гнездо HDMI.
- Для источника входного сигнала «USB» Вы можете выбирать только опции «ПОЛЬЗОВАТЕЛЬ (USB)», «ДИНАМИЧНЫЙ (Фиксирован.)», «ДИНАМИЧНЫЙ» и «СТАНДАРТ».

## Установки звука

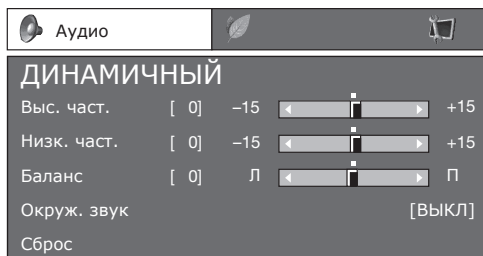

### Аудио

### Регулировка звука

Вы можете отрегулировать качество звука по своему предпочтению с помощью указанных ниже установок.

Выбираемые опции	◀ кнопка	▶ кнопка
Выс. част.	Для ослабления высоких частот	Для усиления высоких частот
Низк. част.	Для ослабления низких частот	Для усиления низких частот
Баланс	Для ослабления звука из правого громкоговорителя	Для ослабления звука из левого громкоговорителя



### Аудио

### Окруж. звук

Эта функция позволяет Вам наслаждаться реалистичным живым звуком.

## Установки экономии энергии

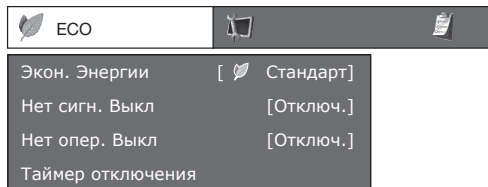

## ECO Нет сигн. Выкл

Если выбрана опция «Включить», телевизор автоматически переключится в режим ожидания, если в течение 15 минут не поступит входной сигнал.

- За пять минут до переключения телевизора в режим ожидания оставшееся время будет отображаться на экране каждую минуту.

### ПРИМЕЧАНИЕ

- Даже по завершении телевизионной программы, эта функция может не работать из-за помех от других телевизионных станций или других сигналов.

## ECO Экон. Энергии

Данная функция предоставляет возможность автоматически уменьшать яркость подсветки для понижения потребления энергии и продления срока службы лампы подсветки.

### Опция

- Стандарт:** Уменьшает яркость подсветки на 20%.  
**Дополнительный:** Уменьшает яркость подсветки на 30%.  
**Выкл:** Яркость подсветки будет иметь значение, совпадающее с установками в выбранном режиме «Режим AV».

### ПРИМЕЧАНИЕ

- Данная функция не работает в случае установки опции «Режим AV» в положение «ДИНАМИЧНЫЙ (Фиксирован.)».

## ● Пиктограммы состояния «Экон. Энергии»

Пиктограмма	Описание
	Опция «Экон. Энергии» установлена в положение «Стандарт».
	Опция «Экон. Энергии» установлена в положение «Дополнительный».

В случае установки опции «Экон. Энергии» в положение «Стандарт» или «Дополнительный», в меню «Картинка» появятся пиктограммы состояния «Экон. Энергии», и окна информации о канале будут выглядеть, как показано ниже.

### ПРИМЕР



- В случае установки опции «ОРС» в положение «ВКЛ» или «Вкл. Индика.», слева от опции «ОРС» в меню «Картинка» появится пиктограмма состояния «Экон. Энергии».
- В случае установки опции «ОРС» в положение «ВЫКЛ», слева от опции «Подсветка» в меню «Картинка» появится пиктограмма состояния «Экон. Энергии».

### ПРИМЕР



## ECO Нет опер. Выкл

Телевизор автоматически перейдет в режим ожидания, если никакие действия не будут выполняться на протяжении установленного Вами диапазона времени («30 мин.» или «3 ч.»).

- За пять минут до переключения телевизора в режим ожидания оставшееся время будет отображаться на экране каждую минуту.

## ECO Таймер отключения

Позволяет Вам запрограммировать телевизор на автоматический переход в режим ожидания.

### ПРИМЕЧАНИЕ

- Выберите опцию «ВЫКЛ» для отмены таймера отключения.
- После установки времени автоматически начнется обратный отсчет времени.
- Начиная за пять минут до выключения питания каждую минуту будет высвечиваться оставшееся время.

## Установки канала

### Автоинсталляция



#### Установка

### Автоинсталляция

Телевизор автоматически определяет и сохраняет все программы, доступные в Вашем регионе. Эта функция также позволяет выполнять установки канала отдельно для опций цифровой и аналоговый и изменять установки после завершения первоначальной автоматической инсталляции.

После выбора на экране опции «да» Вы можете установить язык и выполнить поиск каналов точно так же, как и во время первоначальной автоматической инсталляции. Выполните действия пунктов 2, 5 и 6 на стр. 9.

#### ПРИМЕЧАНИЕ

- Вы не можете изменить установку Дом/Универмаг и установку страны в пункте «Автоинсталляция» в меню «Установка». Если Вам необходимо изменить эти установки, автоматически выполните первоначальную автоматическую инсталляцию после выполнения функции «Сброс» из меню «Установка».
- Текущая установка страны будет показана на экране.

## Установки цифрового канала



#### Установка

### Установка программ

#### Устан. цифрового

Вы можете автоматически или вручную изменять конфигурацию установок программ DTV.

#### ● Добавить поиск

Воспользуйтесь этим меню для автоматического добавления новых программ после завершения автоматической инсталляции.

#### ● Ручная поиск

Добавьте новые программы внутри указанного диапазона частот.

- Введите частоту с помощью цифровых кнопок **0-9**.

#### ● Ручная настройка

Измените различные установки для каждой программы с помощью кнопок **Цветные (R, G, B)**.

Номер программы	Название программы	Блокировка	СН Пропуск	Стар кан
DTV 993	SIT 3			
DTV 994	SIT 2	✓		
DTV 995	SIT 1		✓	

---

DTV 999	HD Monosco			
---------	------------	--	--	--

**R** : Блокировка   **G** : СН Пропуск   **B** : Сортировка

- 1 Воспользуйтесь кнопками **▲/▼** для выбора нужной программы.
- 2 Нажмите на пульте дистанционного управления цветную кнопку, соответствующую опции, которую Вам необходимо изменить.
  - Значок **✓** указывает на то, что операция включена. Каждое нажатие этой кнопки будет включать/выключать соответствующую операцию.

#### Кнопки для операции Ручная настройка

##### Блокировка: Нажмите кнопку **R**.

Если программа заблокирована, Вы должны будете вводить Ваш PIN-код каждый раз при переключении на эту программу.

##### СН Пропуск: Нажмите кнопку **G**.

Программы со значком **✓** будут пропускаться во время нажатия кнопки **R** **▲/▼** на телевизоре или пульте дистанционного управления.

##### Сортировка: Нажмите кнопку **B**.

Можно сортировать положение опций программ.

- ① Воспользуйтесь кнопками **▲/▼** для выбора программы, положение опции которой Вы хотите переместить, а затем нажмите кнопку **OK**.
- |         |       |   |
|---------|-------|---|
| DTV 994 | SIT 2 | ✓ |
| DTV 995 | SIT 1 | ✓ |
- ② Воспользуйтесь кнопками **▲/▼** для ее перемещения в нужное место, а затем нажмите кнопку **OK**.
- |         |       |   |
|---------|-------|---|
| DTV 994 | SIT 1 | ✓ |
| DTV 995 | SIT 2 | ✓ |
- ③ Повторяйте пункты 1 и 2 до тех пор, пока все нужные опции программ не будут сортированы.

## Установки аналогового канала



### Установка

### Установка программ

#### Устан. аналогового

Вы можете автоматически или вручную изменять конфигурацию установок каналов аналогового телевидения.

#### ● Добавить поиск

Воспользуйтесь этим меню для автоматического добавления новых каналов после выполнения автоматической инсталляции.

- Запуск поиска каналов после выбора системы цветного телевидения.

#### ● Ручная настройка

Воспользуйтесь этим меню для установки вручную аналоговых телевизионных каналов.

После выбора на экране опции «да» воспользуйтесь кнопками ▲/▼/◀/▶ для выбора канала, который Вы хотите установить, а затем нажмите кнопку **OK**.

#### ■ Точный

Вы можете отрегулировать нужное значение частоты.

#### ПРИМЕЧАНИЕ

- Выполните настройку, руководствуясь для справки фоновым изображением.
- Вместо использования кнопок ◀/▶ для регулировки частоты, Вы можете установить ее, введя значение частоты с помощью цифровых кнопок 0-9.

#### ПРИМЕР

- 179,25 MHz: Нажмите кнопки 1 → 7 → 9 → 2 → 5.
- 49,25 MHz: Нажмите кнопки 4 → 9 → 2 → 5 → **OK**.

#### ■ Цвет. Система

Выберите оптимальную систему цветного изображения для приема сигнала («Авто», «PAL», «SECAM»).

#### ■ Звук. сист. (Системы трансляции)

Выберите оптимальную систему звука (Системы трансляции) для приема сигнала («B/G», «D/K», «I», «L/L¹»).

#### ■ Метка

Если телевизионный канал транслирует свое сетевое название, «Автоинсталляция» обнаруживает эту информацию и назначает ему название. Несмотря на это, Вы можете изменять названия каналов по отдельности.

- 1 Воспользуйтесь кнопками ▲/▼/◀/▶ для выбора каждого символа нового названия канала, а затем нажмите кнопку **OK**.
- 2 Повторяйте действие приведенного выше пункта 1 до тех пор, пока название не будет полностью указано.

#### ПРИМЕЧАНИЕ

- Название может содержать пять знаков или менее.
- Если название канала содержит менее пяти знаков, выберите опцию «ЗАВЕРШ.» для установки названия канала.

#### ■ Пропуск

Каналы, для которых функция «Пропуск» установлена в положение «ВКЛ», будут пропущены во время пользования кнопками P ▲/▼, даже в случае их выбора во время просмотра телевизионного изображения.

#### ■ Декодер

При подключении к телевизору декодера Вам понадобится выбрать гнездо «EXT1» или «EXT2».

#### ПРИМЕЧАНИЕ

- Заводской стандартной установкой является опция «ВыКЛ».

#### ■ Блокировка

Вы можете заблокировать просмотр любого канала.

#### ПРИМЕЧАНИЕ

- См. «Запрет детям» для получения информации об установке PIN-кода.
- Если параметр «Блокировка» для какого-либо канала установлен в значение «ВКЛ», появится индикация «Запрет детям активизирован.», а изображение и звук канала будут заблокированы.
- В случае нажатия кнопки ⇐ во время отображения индикации «Запрет детям активизирован.», появится окно ввода PIN-кода. Ввод правильного PIN-кода временно снимает «Запрет детям» до следующего выключения питания.

#### ● Сортировка

Вы можете свободно сортировать положение каналов.

- 1 Воспользуйтесь кнопками ◀/▶ для выбора опции «да», а затем нажмите кнопку **OK**.
- 2 Воспользуйтесь кнопками ▲/▼/◀/▶ для выбора канала, который Вы хотите переместить, а затем нажмите кнопку **OK**.
- 3 Воспользуйтесь кнопками ▲/▼/◀/▶ для его перемещения в нужное место, а затем нажмите кнопку **OK**.
- 4 Повторяйте действия пунктов 2 и 3 до окончательной сортировки всех нужных каналов.

#### ● Удалить программу

Каналы можно удалять по отдельности.

- 1 Воспользуйтесь кнопками ◀/▶ для выбора опции «да», а затем нажмите кнопку **OK**.
- 2 Воспользуйтесь кнопками ▲/▼/◀/▶ для выбора канала, который Вы хотите удалить, а затем нажмите кнопку **OK**.
  - Появится окно с сообщением.
- 3 Воспользуйтесь кнопками ◀/▶ для выбора опции «да», а затем нажмите кнопку **OK** для удаления выбранного канала. Все последующие номера каналов переместятся вверх.
- 4 Повторяйте действия пунктов 2 и 3 до полного удаления нужных каналов.

## Установки пароля/родительской блокировки



### Установка

## Запрет детям

Эта функция позволяет Вам использовать PIN-код для предотвращения случайного изменения некоторых настроек.

### Установить пароль

Введите четырехзначный пароль для использования функции «Запрет детям».

- 1 Введите в качестве PIN-кода четырехзначное число с помощью цифровых кнопок **0–9**.
- 2 Для подтверждения введите то же четырехзначное число, что и в пункте 1.
  - На экране появится сообщение «Пожалуйста, введите новый пароль.».

### ПРИМЕЧАНИЕ

- Для просмотра заблокированного канала необходимо ввести PIN-код (См. стр. 27 и 28 относительно блокировки каналов в режиме DTV и ATV). При выборе заблокированного канала появится запрос на ввод PIN-кода. Нажмите кнопку для отображения окна ввода PIN-кода.

### Отм PIN-код

Позволяет переустановить PIN-код.

### ПРИМЕЧАНИЕ

- В качестве меры предосторожности запишите Ваш PIN-код на последней странице данной инструкции по эксплуатации, вырежьте ее и храните в надежном месте, недоступном для детей.

### Оценка родителей

Данная функция позволяет ограничивать доступ к программам DTV. Она предотвращает просмотр детьми сцен насилия или сексуального характера, которые могут быть вредны для них.

### ПРИМЕЧАНИЕ

- Категории «Всеобщий просмотр» и «С разрешения родителей» используются только в Франции.
- Обратитесь к стр. 43 для получения информации о категориях.



### Опция

## Установка заголовка

Эта функция позволяет Вам блокировать кнопки на телевизоре или пульте дистанционного управления для запрета изменения детьми канала или громкости.

### Опция

- ВЫКЛ:** Снять блокировку кнопок.
- Блокировка управления ДП:** Блокировка всех кнопок на пульте дистанционного управления.
- Блокировка управления кнопками:** Блокировка кнопок на телевизоре за исключением выключателя питания.

### ПРИМЕЧАНИЕ

- Вы не можете одновременно установить обе опции «Блокировка управления ДП» и «Блокировка управления кнопками».

### Отмена блокировки

Нажмите кнопку **MENU** на телевизоре и установите опцию в положение «ВЫКЛ» для отмены функции «Блокировка управления ДП». Нажмите кнопку **MENU** на пульте дистанционного управления и установите опцию в положение «ВЫКЛ» для отмены функции «Блокировка управления кнопками».

- Для получения более подробной информации по работе с меню обратитесь к стр. 23 при помощи кнопки **MENU** на телевизоре.

## Установки языка (язык, субтитры, мультиплексный режим звука)



### Установка

## Язык

Вы можете выбрать язык экранной индикации в меню «Установка». Выберите один из 23 языков (Чешский, датский, голландский, английский, эстонский, финский, французский, немецкий, греческий, венгерский, итальянский, латвийский, литовский, норвежский, польский, португальский, русский, словацкий, словенский, испанский, шведский, турецкий, украинский).



### Цифровая установка

## Субтитры

Установка отображения до двух избранных языков субтитров (включая субтитры для людей с нарушениями слуха) в случае, если субтитры доступны.

### Выбираемые опции

- 1-ый язык ● 2-ой язык
- Для польз.с нарушениями слуха

### Переключение языков субтитров

При каждом нажатии кнопки на пульте дистанционного управления субтитры будут изменяться.

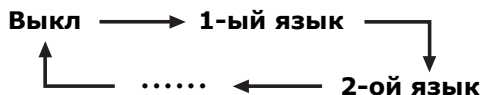

### Установить опцию «Для польз.с нарушениями слуха» в положение «да»

Субтитры для зрителей с нарушениями слуха имеют приоритет над каждой из установок языка субтитров (Например: «1-ый язык», «2-ой язык» и т.п.).

### ПРИМЕР



### ПРИМЕЧАНИЕ

- Если программа не содержит информации о субтитрах, они не будут отображаться.



### Опция

## Язык цифр. аудиос

Установка до трех избранных языков мультиплексного звука в случае, если эти языки звука доступны.

### Переключение языков мультиплексного звука

Во время каждого нажатия кнопки на пульте дистанционного управления, язык звука будет изменяться.

# Полезные функции просмотра

## Выбор размера изображения

**Автоматически выбор размера изображения WSS (автоматическое переключение на широкоформатный режим)**



Установка

**WSS**

Функция «WSS» позволяет телевизору выполнять автоматическое переключение между разными размерами изображения.

### ПРИМЕЧАНИЕ

- Если подходящий размер изображения не устанавливается, попробуйте выбрать «Режим Широкий». Если транслируемый сигнал не содержит информации «WSS», эта функция не будет работать даже в случае, если она включена.

**Ручной выбор размера изображения WSS (автоматическое переключение на широкоформатный режим)**



Установка

**Режим 4:3**

Функция «WSS» обеспечивает автоматическое переключение в режим 4:3, что позволяет Вам выбирать режимы «Нормальный» и «Панорама».

### Опция

**Нормальный:** Обычный диапазон, поддерживающий формат изображения 4:3 или 16:9.

**Панорама:** Широкоформатное изображение без боковых полос.

**Экран 4:3 сигнала WSS**

**Режим 4:3 «Нормальный»**



**Режим 4:3 «Панорама»**



## Выбор размера изображения вручную

Вы можете выбрать формат изображения. Выбор доступных форматов изображения зависит от типа принимаемого сигнала.

### Опция (для сигнала SD [Стандартной четкости])

**Нормальный:** Сохраняет исходный формат изображения в полноэкранном режиме.

**Масштаб 14:9:** Для изображений формата letterbox 14:9. Тонкие полосы появляются с каждой стороны, а также на некоторых программах можно видеть полосы сверху и внизу.

**Панорама:** В этом режиме изображение растягивается таким образом, чтобы покрыть весь экран. В зависимости от транслируемых сигналов изображение может быть похожим на режим «Полный».

**Полный:** Для сжатых изображений формата 16:9.

**Киноэкр. 16:9:** Для изображений формата letterbox 16:9. В некоторых программах в верхней и нижней частях экрана могут появиться полосы.

**Киноэкр. 14:9:** Для изображений формата letterbox 14:9. В некоторых программах в верхней и нижней частях экрана могут появиться полосы.

### Опции (для сигнала HD [Высокой четкости])

**Полный:** Показ с увеличенным растром изображения. Обрезаны все края экрана.

**Уменьшение растра:** Показ с уменьшенным растром изображения только в случае приема сигнала 720p. Показ изображения высокой четкости с оптимальной регулировкой. В некоторых программах изображение по краям экрана может быть искажено.

**Поточечно:** Показ изображения с тем же количеством пикселей на экране только в случае приема сигналов 1080i/1080p.

### ПРИМЕЧАНИЕ

- Некоторые опции не отображаются в зависимости от типа принимаемого сигнала.

- 1 Нажмите кнопку .
  - Появится меню «Режим Широкий».
  - В этом меню перечислены опции «Режим Широкий», которые можно выбрать для текущего типа принимаемого видеосигнала.
- 2 Нажмите кнопку или во время отображения на экране меню «Режим Широкий».
  - При переключении опций каждая из них будет немедленно отображаться на экране. При этом нет необходимости нажимать кнопку **OK**.

Обычно, если параметр «WSS» установлен в положение «ВКЛ» в меню «Установка», оптимальная установка параметра «Режим Широкий» выбирается автоматически для каждого сигнала вещания, видеомаягнитофона или DVD-плеера/рекордера.

### ПРИМЕЧАНИЕ

- Даже если Вы выберете желаемую установку «Режим Широкий» вручную, телевизор может автоматически переключиться на оптимальную установку «Режим Широкий» в зависимости от принимаемого сигнала, когда опция «WSS» установлена в положение «ВКЛ».

## Полезные функции просмотра

### Выбор вручную размера записываемого изображения



Цифровая установка

#### Размер запис. изображения

Вы можете воспользоваться этим меню для установки перед записью соответствующего формата изображения для просмотра телевизионной программы в формате 16:9 на телевизоре формата 4:3.

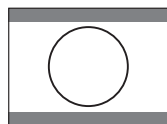
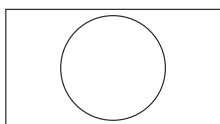

Установка опции  
«Формат 4:3 ТВ»

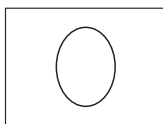

Установка опции  
«Формат 16:9 ТВ»

#### ПРИМЕЧАНИЕ

- Эта функция должна быть установлена перед началом записи.

### Автоматический выбор размера изображения HDMI



Установка

#### Автопросм. HDMI сигнала

Эта функция позволяет автоматически устанавливать соответствующий формат изображения во время просмотра сигнала HDMI с помощью гнезд HDMI1, 2 и 3.

### Другие установки изображения и звука

#### Регулировка положения изображения



Установка

#### Положение

Эта функция служит для настройки расположения изображения по горизонтали и вертикали.

#### Опция

**По гориз.:** Центрирует изображение, перемещая его влево или вправо.

**По верт.:** Центрирует изображение, перемещая его вверх или вниз.

#### ПРИМЕЧАНИЕ

- Регулировки сохраняются отдельно для каждого источника входного сигнала.
- В зависимости от типа входного сигнала или установки «Режим Широкий», установка положения может быть недоступной.
- Данная функция недоступна для трансляции DTV с сигналами MHEG.

### Автоматическая регулировка громкости



Опция

#### Автонастр. громкости

Различные источники звука очень часто имеют разный уровень громкости, например, программа и реклама во время ее перерывов. Функция автонастройки громкости уменьшает эту проблему путем компенсации уровней.

### Выделение диалога



Опция

#### Чистый голос

Эта функция усиливает речь по сравнению с фоновыми шумами для повышения разборчивости. Ее не рекомендуется использовать для музыкальных источников.

### Вывод только звука



Опция

#### Только звук

При прослушивании музыки по музыкальному каналу Вы можете выключить телевизор и наслаждаться только звуком.

#### Опция

**Выкл:** Воспроизводится как изображение на экране, так и звук.

**Вкл:** Воспроизводится звук без изображения на экране.

### Установки индикации

#### Индикация канала

Вы можете вывести информацию о канале, нажав кнопку **(i+)** на пульте дистанционного управления.

##### Режим DTV

BBC2	
DTV	<b>001</b>
Аудио (ENG) : СТЕРЕО	
Видео : 1080i	
Субтитры : ENG 1/3	
Новая информация	

##### Режим ATV

BBC1	
ATV	<b>01</b>
PAL	I
NICAM	СТЕРЕО
Субтитры : Телетекст Выкл	
Новая информация	

#### ● Индикация времени в информации о канале

Вы можете отображать информацию о времени, включенную в трансляцию DTV и телетекста.

#### ПРИМЕЧАНИЕ

- Пропустите пункт 1 в случае приема сигналов DTV.

- 1** Выберите телевизионный канал (Информация о времени будет принята автоматически).
- 2** Нажмите кнопку **(i+)**. На экране телевизора появится индикация канала.
- 3** Нажмите кнопку **(i+)** еще раз в течение нескольких секунд, на протяжении которых на экране отображается индикация канала. Эта информация появится на несколько секунд в нижнем правом углу экрана.
- 4** Даже в случае переключения телевизионного канала Вы все равно сможете просматривать информацию о времени, выполняя действия пунктов 2 и 3, приведенных выше.

#### ПРИМЕЧАНИЕ

- В случае успешного приема информация о времени будет появляться в верхнем правом углу экрана при нажатии кнопки **MENU**.

### Индикация времени и заголовка



#### Опция

#### Индикация времени

#### Индикация времени

Эта функция позволяет отображать время часов в нижнем правом углу экрана.

#### Опция

**ВКЛ:** Индикация времени часов.

**Вкл (каждые полчаса):** Индикация времени часов с 30-ти минутными интервалами.

**ВЫКЛ:** Скрытие времени часов.

#### Формат времени

Вы можете выбрать формат времени (формат «24Ч» или «AM/PM») для времени часов.



#### Опция

#### Время воспроизведения игры

Эта функция позволяет показывать время, прошедшее с момента установки опции «Режим AV» в положение «ИГРА».

#### Опция

**ВКЛ:** В случае подключения к телевизору игровой консоли прошедшее время отображается через 30-минутные интервалы после начала игры.

**ВЫКЛ:** Скрытие времени.

#### ПРИМЕЧАНИЕ

- Данное меню недоступно, если источником входного сигнала является «ТВ» или «USB».



#### Опция

#### Индикация названия программы

Эта функция позволяет отображать информацию о программе, такую как заголовок и эфирное время во время настройки канала.

#### ПРИМЕЧАНИЕ

- Данная функция доступна только в случае выбора режима DTV.

# Другие полезные функции

## Установка в случае использования внешних устройств

### Установки источника входного сигнала

#### Опция Выбор ввода

Для установки типа сигнала внешнего оборудования.

#### Опция

**EXT1:** Y/C, CVBS, RGB  
**EXT2:** Y/C, CVBS, RGB

#### ПРИМЕЧАНИЕ

- Если (цветное) изображение не отображается, попробуйте изменить тип входного сигнала на другой.
- Для получения информации о типе сигнала обратитесь к инструкции по эксплуатации внешнего оборудования.

#### Установка Маркировка входного сигнала

Вы можете присвоить метку каждому источнику входного сигнала с описанием пользователя.

- 1 Нажмите кнопку для выбора нужного источника входного сигнала.
- 2 Перейдите к пункту «ТВ МЕНЮ» > «Установка» > «Маркировка входного сигнала».
- 3 Воспользуйтесь кнопками / / / для выбора каждого символа нового названия источника входного сигнала, а затем нажмите кнопку **OK**.

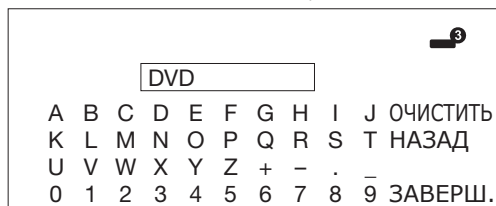

- 4 Повторяйте операцию до тех пор, пока метка не будет полностью введена.

#### ПРИМЕЧАНИЕ

- Метка может содержать шесть символов или менее.
- Если Вы хотите установить метку источника входного сигнала длиной менее шести символов, выберите опцию «ЗАВЕРШ.» для установки названия.



#### ПРИМЕЧАНИЕ

- Вы не можете изменять метки, если источником входного сигнала является «ТВ» или «USB».

## Пропуск заданного входного сигнала

#### Установка Пропуск вход. сигнала

Эта установка позволяет пропускать входной сигнал SCART, HDMI или RGB при выборе источника входного сигнала.

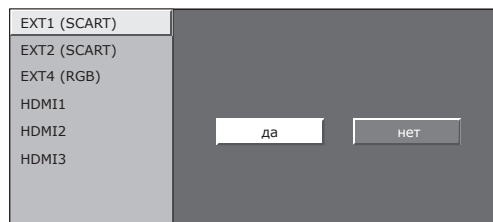

## Установки цветовой системы

#### Опция Цветовая система

Вы можете изменить цветовую систему на одну из совместимых с изображением на экране.

#### ПРИМЕЧАНИЕ

- Заводской стандартной установкой является опция «Авто».
- Если выбрано значение «Авто», цветовая система для каждого канала настраивается автоматически. Если изображение не отображается должным образом, выберите другую цветовую систему (например, «PAL», «SECAM»).

## Дополнительные функции

#### Установка Быстрый запуск

Вы можете сократить время запуска после включения питания при помощи пульта дистанционного управления.

#### Опция

**Вкл:** Телевизор быстро запускается из режима ожидания. В режиме ожидания потребляемая мощность составляет 30 Вт или более.

**Выкл:** В режиме ожидания потребление энергии будет низким.

### Подключение устройства USB

Подключите устройство USB к телевизору, как показано ниже.

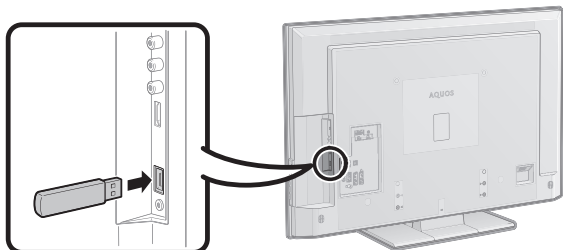

- В зависимости от устройства USB, телевизор может не распознать содержащиеся на нем данные.
- Используйте только буквенно-цифровые символы для обозначения файлов.
- Имена файлов, содержащих более 80 символов (возможно отличие в зависимости от набора символов) могут не отображаться.
- Не отсоединяйте устройство USB или карту памяти от телевизора во время перемещения файлов, использования функции слайд-шоу, при переключении экрана на другой фотоснимок, или до выхода из пункта «USB» в меню «ИСТ. ВВОДА».
- Не подсоединяйте и не отсоединяйте многократно устройство USB от телевизора.

### Просмотр фотоснимков/ воспроизведение музыки USB

В этом режиме можно наслаждаться просмотром фотоснимков и прослушиванием музыки с внешних устройств USB. Выберите опцию «USB» в меню «ИСТ. ВВОДА» для входа в этот режим.

ИСТ. ВВОДА

TV

▶ EXT1

▶ EXT2

▶ EXT3

▶ EXT4

▶ HDMI1

▶ HDMI2

▶ HDMI3

▶ EXT8

▶ USB

#### ПРИМЕЧАНИЕ

- В этот режим нельзя войти, если к телевизору не подключено устройство USB.
- Этого режима нет в наличии во время записи по таймеру DTV.
- Во время использования этого режима опция «Режим Широкий» будет зафиксирована.
- Значением по умолчанию для установки «Режим AV» является опция «ПОЛЬЗОВАТЕЛЬ (USB)». Во время каждого нажатия кнопки **AV MODE** режим будет изменяться между значениями «ПОЛЬЗОВАТЕЛЬ (USB)», «ДИНАМИЧНЫЙ (Фиксирован.)», «ДИНАМИЧНЫЙ» и «СТАНДАРТ».

### Выбор режимов и устройств

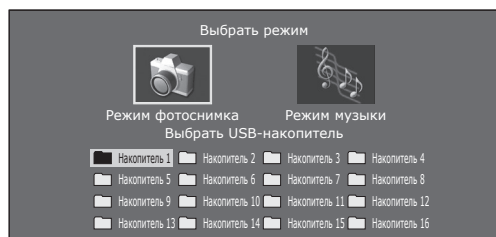

- 1 Воспользуйтесь кнопками ◀▶ для выбора между опциями «Режим фотоснимка» и «Режим музыки», а затем нажмите кнопку **OK**.
- 2 Воспользуйтесь кнопками ▲/▼/◀▶ для выбора диска, на котором находятся файлы, а затем нажмите кнопку **OK**.

#### ПРИМЕЧАНИЕ

- Если на подключенном устройстве USB только один диск, выбирать диск в шаге 2 не нужно.
- Максимальное число отображаемых дисков равно 16.

### Режим фотоснимка

#### Просмотр миниатюр



#### Кнопки для операций с миниатюрами

Кнопки	Описание
<b>OK</b>	В случае выбора пиктограммы папки со значком ⇐: Возврат в родительский каталог. В случае выбора пиктограммы папки: Вход в этот каталог. В случае выбора миниатюры фотоснимка: Отображение фотоснимка в полноэкранном режиме.
▲/▼/◀▶ (Курсор)	Выбор нужной опции.
⇐	Возврат в главное меню.
<b>R</b> кнопка	Возврат на предыдущую страницу.
<b>G</b> кнопка	Переход на следующую страницу.
<b>Y</b> кнопка	Выбор музыкального сопровождения для слайд-шоу.
<b>B</b> кнопка	Запуск слайд-шоу.

#### ПРИМЕЧАНИЕ

- При наличии недопустимых файлов фотоснимков, для них будет отображаться значок ✕.
- В левом нижнем углу экрана можно видеть имя файла, дату съемки, размер файла и количество пикселей выбранного фотоснимка (дата съемки доступна только при использовании формата файла EXIF).

### Просмотр фотоснимков в полноэкранном режиме

#### Кнопки для управления отображением в полноэкранном режиме

Кнопки	Описание
◀▶ (Курсор)	Переход к предыдущему/следующему фотоснимку в том же каталоге.
⇐	Возврат к экрану выбора миниатюр.
<b>R</b> кнопка	Поворот фотоснимка на 90 градусов влево.
<b>G</b> кнопка	Поворот фотоснимка на 90 градусов вправо.
<b>B</b> кнопка	Показ/скрытие указательной индикации.

#### ПРИМЕЧАНИЕ

- Поворот фотоснимков применяется только к временно выбранному снимку и данная установка не сохраняется.

## Слайд-шоу

### Выбор музыкального сопровождения

Имя файла	Время
Demo/Demo1	
SONGS	
CLASSIC	
SONG_01.MP3	3:05
SONG_02.MP3	3:15
SONG_03.MP3	3:02
SONG_04.MP3	6:05
SONG_05.MP3	4:52
SONG_06.MP3	0:00
SONG_07.MP3	3:13
SONG_08.MP3	3:23
SONG_09.MP3	3:33
Воспр:	
SONG_02.MP3	1:00 / 3:15
Фон. муз. сл-ш:	
SONG_03.MP3	

### Кнопки для операции выбора музыкального сопровождения слайд-шоу

Кнопки	Описание
OK	В случае выбора пиктограммы папки со значком ↵ : Возврат в родительский каталог. В случае выбора пиктограммы папки: Вход в этот каталог. В случае выбора музыкального файла: Воспроизведение музыки.
▲/▼ (Курсор)	Выбор нужной опции.
◀ (Курсор)	На страницу вверх.
▶ (Курсор)	На страницу вниз.
↵	Возврат к экрану выбора миниатюр.
R кнопка	Остановка музыки.
G кнопка	Воспроизведение/приостановка музыки.
Y кнопка	Установка выбранной музыки в качестве музыкального сопровождения слайд-шоу.
B кнопка	Перезапуск музыкального сопровождения слайд-шоу.

#### ПРИМЕЧАНИЕ

- В качестве музыкального сопровождения слайд-шоу можно установить только одну мелодию.
- Переустановка музыкального сопровождения слайд-шоу произойдет в следующих случаях.
  - Возврат в главное меню.
  - Изменение параметра «ИСТ. ВВОДА».
- При наличии недопустимых музыкальных файлов, для них будет отображаться значок X.
- Отображаемое время воспроизведения может немного отличаться от реального времени воспроизведения в зависимости от файлов.

### Слайд-шоу

#### Кнопки для управления слайд-шоу

Кнопки	Описание
↵	Возврат к экрану выбора миниатюр.
B кнопка	Показ/скрытие указательной индикации.

#### ПРИМЕЧАНИЕ

- Выбранное музыкальное сопровождение будет воспроизводиться многократно.
- Слайд-шоу будет продолжаться, пока не будет нажата кнопка ↵.
- Скорость слайд-шоу составляет приблизительно 10 секунд на один фотоснимок.

## Режим музыки

Имя файла	Время
Demo/Demo1	
ROOT	
CLASSIC	
SONG_01.MP3	3:05
SONG_02.MP3	3:15
SONG_03.MP3	3:02
SONG_04.MP3	6:05
SONG_05.MP3	4:52
SONG_06.MP3	0:00
SONG_07.MP3	3:13
SONG_08.MP3	3:23
SONG_09.MP3	3:33
Воспр:	
SONG_02.MP3	1:00 / 3:15

### Кнопки для режима музыки

Кнопки	Описание
OK	В случае выбора пиктограммы папки со значком ↵ : Возврат в родительский каталог. В случае выбора пиктограммы папки: Вход в этот каталог. В случае выбора музыкального файла: Воспроизведение музыки.
▲/▼ (Курсор)	Выбор нужной опции.
◀ (Курсор)	На страницу вверх.
▶ (Курсор)	На страницу вниз.
↵	Возврат в главное меню.
R кнопка	Остановка музыки.
G кнопка	Воспроизведение/приостановка музыки.
B кнопка	Выключение изображения на экране для вывода только звука.

#### ПРИМЕЧАНИЕ

- При наличии недопустимых музыкальных файлов, для них будет отображаться значок X.
- Отображаемое время воспроизведения может немного отличаться от реального времени воспроизведения в зависимости от файлов.

## Совместимость устройства USB

Устройство USB	Запоминающее устройство USB, считывающее устройство USB (Класс накопителя)
Файловая система	FAT/FAT32
Формат файла фотоснимка	JPEG (.jpg) (DCF2.0-совместимый)
Формат музыкального файла	MP3 (.mp3) Битрейт: 32к, 40к, 48к, 56к, 64к, 80к, 96к, 112к, 128к, 160к, 192к, 224к, 256к, 320кбит/с Частота дискретизации: 32к, 44,1к, 48кГц

#### ПРИМЕЧАНИЕ

- Файлы прогрессивного формата jpeg не поддерживаются.
- Музыкальные файлы на устройствах USB 1.1 могут не воспроизводиться надлежащим образом.
- Функционирование с использованием USB-концентраторов не гарантируется.

# Подключение ПК

## Подключение ПК

### Подключение HDMI

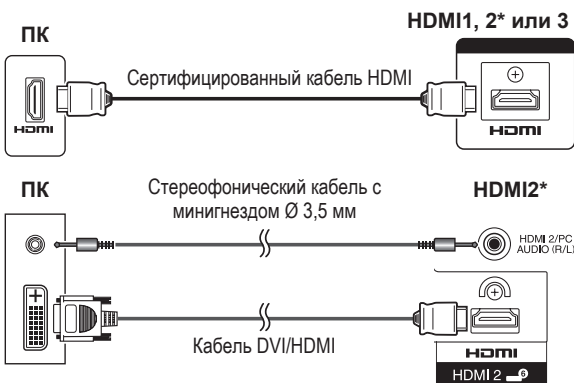

\* В случае использования гнезда HDMI2, необходимо выбрать нужную опцию в меню «Выбор аудиосигнала PC» в зависимости от типа подключенного кабеля HDMI (Для получения подробной информации обратитесь к правой колонке).

### Аналоговое подключение

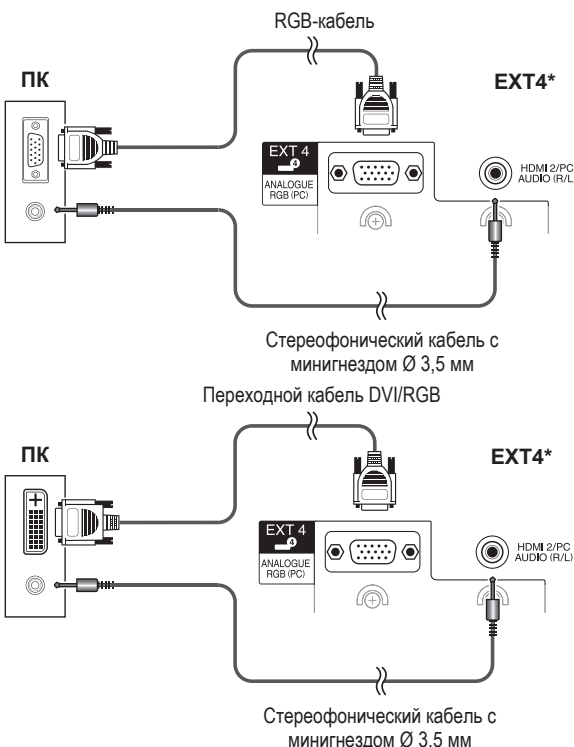

\* В случае использования гнезда EXT4, необходимо выбрать опцию «EXT4 (RGB)» в меню «Выбор аудиосигнала PC» (Для получения подробной информации обратитесь к правой колонке).

### ПРИМЕЧАНИЕ

- Входные разъемы ПК являются DDC1/2B-совместимыми.
- Для получения списка сигналов ПК, совместимых с телевизором, см. стр. 39.
- При использовании некоторых компьютеров Macintosh может понадобиться адаптер для Macintosh.
- При подключении к ПК, тип входного сигнала определяется автоматически, за исключением сигналов 1 024 × 768 и 1 360 × 768.

## Установка аудиовхода



### Опция

## Выбор аудиосигнала PC

В случае использования гнезд EXT4 или HDMI2, необходимо выбрать, с каким из этих гнезд будет использоваться гнездо AUDIO (R/L) в качестве аналогового аудиовхода.

### Опция

**HDMI2:** В случае подключения устройств (включая ПК) с помощью кабеля DVI/HDMI к гнезду HDMI2 и подачи аналоговых аудиосигналов через гнездо AUDIO (R/L).

**EXT4 (RGB):** В случае подключения ПК к гнезду EXT4 и подачи аналоговых аудиосигналов через гнездо AUDIO (R/L).

### ПРИМЕЧАНИЕ

- В случае подключения устройств (включая ПК) с помощью сертифицированного кабеля HDMI к гнезду HDMI2 необходимо установить эту опцию в положение «EXT4 (RGB)». В случае установки опции в положение «HDMI2», звук не будет выводиться.

## Отображение на экране изображения с ПК

### Выбор формата изображения

Вы можете выбрать формат изображения.

- 1 Нажмите кнопку **[+]**.
  - Появится меню «Режим Широкий».
- 2 Воспользуйтесь кнопками **[+]** или **[▲/▼]** для выбора нужной опции меню.

### ПРИМЕЧАНИЕ

- Подключите ПК перед выполнением регулировок.
- Доступные форматы изображения могут изменяться в зависимости от типа входного сигнала.

### ПРИМЕР

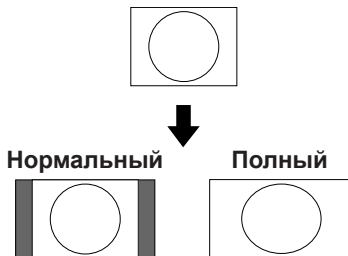

### Опция

**Полный:** Изображение заполняет весь экран.

**Киноэкр.:** Для изображений формата letterbox. В некоторых программах в верхней и нижней частях экрана могут появиться полосы.

**Нормальный:** Сохраняет исходный формат изображения в полноэкранном режиме.

**Поточечно:** Отображает на экране изображение с тем же количеством пикселей.

### ПРИМЕЧАНИЕ

- Обратитесь к странице 30 для получения информации по AV сигналам (См. ниже).  
HDMI: 480i/480p/576i/576p/720p/1080i/1080p  
ANALOGUE RGB: 576p/720p (50Гц)/1080i
- Гнездо ANALOGUE RGB (PC) (EXT4) несовместимо с сигналами 480i/576i/1080p.

### Автоматическая регулировка изображения с ПК

Эта функция позволяет автоматически установить наилучшие возможные параметры экрана в случае соединения аналоговых гнезд телевизора и ПК при помощи продаваемого отдельно переходного кабеля DVI/RGB, и т.п.



#### Установка

### Авто Sync



#### ПРИМЕЧАНИЕ

- При удачном завершении функция «Авто Sync» появится сообщение «Авто Sync успешно завершена.». Если оно не появится, это означает, что функция «Авто Sync» не выполнена.
- Функция «Авто Sync» может быть не выполнена даже в случае отображения сообщения «Авто Sync успешно завершена.».
- Функция «Авто Sync» может быть не завершена, если изображение ПК имеет низкое разрешение, непрозрачные (черные) края, или было перемещено во время выполнения функции «Авто Sync».
- Не забудьте подключить компьютер к телевизору и включить его перед началом выполнения функции «Авто Sync».
- Функция «Авто Sync» может быть выполнена только в случае приема аналоговых сигналов через гнездо EXT4.

### Регулировка изображения ПК вручную

Как правило, Вы можете легко отрегулировать изображение нужным образом для изменения положения изображения при помощи функции «Авто Sync». Однако, в некоторых случаях для получения наилучшего изображения необходима ручная настройка.



#### Установка

### Точная Sync

- 1 Воспользуйтесь кнопками ▲/▼ для выбора нужной опции регулировки.
- 2 Воспользуйтесь кнопками ◀/▶ для регулировки опции в нужное положение.

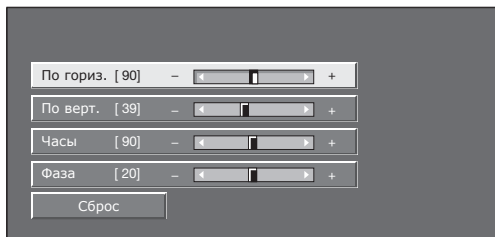

#### Опция

**По гориз.:** Центрирует изображение, перемещая его влево или вправо.

**По верт.:** Центрирует изображение, перемещая его вверх или вниз.

**Часы:** Регулирует мерцающее изображение с вертикальными полосами.

**Фаза:** Регулирует изображение, если символы имеют низкую контрастность или если изображение мерцает.

#### ПРИМЕЧАНИЕ

- Для переустановки всех опций регулировки к предустановленным заводским значениям воспользуйтесь кнопками ▲/▼ для выбора опции «Сброс», а затем нажмите кнопку **ОК**.
- Опции «Часы» и «Фаза» в меню «Точная Sync.» могут быть отрегулированы только в случае приема аналоговых сигналов через гнездо EXT4.

### Выбор разрешения входного сигнала

- Для правильного отображения некоторых типов входного сигнала может потребоваться ручная регистрация.
- Пары входных сигналов (разрешений) в приведенном ниже списке неразличимы при приеме. В таких случаях правильный сигнал необходимо устанавливать вручную. После установки один раз он будет отображаться в случае повторного получения такого же сигнала (разрешения).



#### Установка

### Вход. сигнал

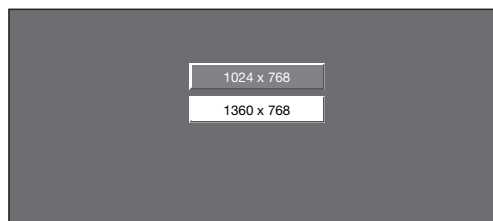

(Пример)

#### ПРИМЕЧАНИЕ

- Вы сможете выбрать только опцию «Вход. сигнал» в меню «Установка» в случае приема одного из двух входных сигналов, перечисленных выше.

## Технические характеристики порта RS-232C

### Управление телевизором при помощи ПК

- После установки программы телевизором можно управлять с ПК через гнездо RS-232C. Можно выбирать входной сигнал (ПК/ видео), регулировать громкость и выполнять различные другие регулировки и установки, что делает возможным автоматическое запрограммированное воспроизведение.
- Используйте последовательный управляющий кабель RS-232C (перекрестного типа) (продается отдельно) для этих подключений.

### ПРИМЕЧАНИЕ

- Эта процедура должна выполняться человеком, имеющим навыки использования ПК.

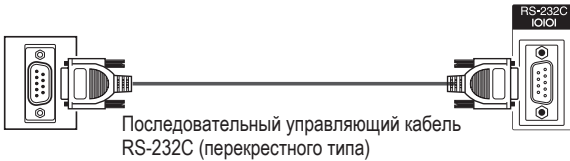

### Условия передачи данных

Установите параметры передачи данных через гнездо RS-232C на ПК в соответствии с условиями передачи данных телевизора. Телевизор имеет следующие параметры передачи данных:

<b>Скорость передачи:</b>	9 600 бит/с
<b>Формат данных:</b>	8 битов
<b>Бит четности:</b>	Нет
<b>Бит остановки:</b>	1 бит
<b>Управление потоком:</b>	Нет

### Процедура передачи данных

Пошлите управляющие команды с ПК через разъем RS-232C.

Телевизор выполнит принятую команду и пошлет ПК ответное сообщение.

Не посылайте несколько команд одновременно. Перед отправкой следующей команды подождите, пока ПК не получит подтверждения о выполнении команды.

Перед началом работы убедитесь в пересылке символа «A» вместе с символом возврата каретки, а также убедитесь, что возвращается значение «ERR».

### Формат команды

Восемь кодов формата ASCII + CR

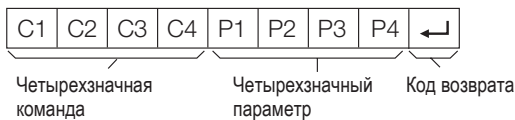

Четырехзначная команда: Команда. Текст, состоящий из четырех символов.

Четырехзначный параметр: Параметр 0–9, пробел, ?, минус

### Параметр

Введите значения параметра, начиная слева, и заполните пробелами остальное (Параметр обязательно должен состоять из четырех знаков).

Если введенный параметр выходит за пределы диапазона настройки, вернется значение «ERR» (Обратитесь к разделу «Формат кода ответа»).

0			
---	--	--	--

0	0	0	9
---	---	---	---

-	3	0	
---	---	---	--

1	0	0	
---	---	---	--

0	0	5	5
---	---	---	---

Если для некоторых команд введен знак «?», в ответ будет послано значение, установленное на данный момент.

?			
---	--	--	--

?	?	?	?
---	---	---	---

### Формат кода ответа

Обычный ответ

O	K	↵
---	---	---

Код возврата (ODH)

Сообщение об ошибке (ошибка при передаче данных или неправильная команда)

E	R	R	↵
---	---	---	---

Код возврата (ODH)

После пересылки кода возврата (ODH) не забудьте также послать код перехода на новую строку (OAH).

## Совместимость с ПК

Разрешение		Частота по горизонтали	Частота по вертикали	Аналоговый (D-Sub)	Цифровой (HDMI)	Стандарт VESA
VGA	640 × 480	31,5 кГц	60 Гц	✓	✓	✓
SVGA	800 × 600	37,9 кГц	60 Гц	✓	✓	✓
XGA	1 024 × 768	48,4 кГц	60 Гц	✓	✓	✓
WXGA	1 360 × 768	47,7 кГц	60 Гц	✓	✓	✓
SXGA	1 280 × 1 024	64,0 кГц	60 Гц	✓	✓	✓
SXGA+	1 400 × 1 050	65,3 кГц	60 Гц		✓	✓

VGA, SVGA, XGA, WXGA, SXGA и SXGA+ являются зарегистрированными торговыми марками International Business Machines Corporation.

### ПРИМЕЧАНИЕ



- Данный телевизор имеет ограниченную совместимость с ПК, поэтому надлежащая работа может гарантироваться только при условии, если видеокарта в точности соответствует стандарту VESA 60 Гц. Любые отличия от этого стандарта приведут к искажениям изображения.

## Список команд RS-232C

ОПЦИЯ РЕГУЛИРОВКИ	КОМАНДА	ПАРАМЕТР	СОДЕРЖАНИЕ РЕГУЛИРОВКИ
УСТАНОВКА ПИТАНИЯ	P O W R	0 _ _ _	ПИТАНИЕ ВЫКЛ
ВЫБОР ВВОДА A	I T G D	_ _ _ _	ПЕРЕКЛЮЧЕНИЕ ВХОДНОГО СИГНАЛА (ПЕРЕКЛЮЧЕНИЕ)
	I T V D	_ _ _ _	ТВ (КАНАЛ ФИКСИРОВАН)
	I D T V	_ _ _ _	DTV (КАНАЛ ФИКСИРОВАН)
	I A V D	* _ _ _	EXT1-4, 8 (1-4, 8), HDMI1-3 (5-7)
КАНАЛ	D C C H	* * _ _	ПРЯМОЙ КАНАЛ ТВ (1-99)
	C H U P	_ _ _ _	УВЕЛИЧЕНИЕ НОМЕРА КАНАЛА
	C H D W	_ _ _ _	УМЕНЬШЕНИЕ НОМЕРА КАНАЛА
	D T V D	* * * _	ПРЯМОЙ КАНАЛ DTV (1-999)
	D T U P	_ _ _ _	УВЕЛИЧЕНИЕ НОМЕРА КАНАЛА DTV
	D T D W	_ _ _ _	УМЕНЬШЕНИЕ НОМЕРА КАНАЛА DTV
ВЫБОР ВВОДА B	I N P 1	0 _ _ _	EXT1 (Y/C)
	I N P 1	1 _ _ _	EXT1 (CVBS)
	I N P 1	2 _ _ _	EXT1 (RGB)
	I N P 2	0 _ _ _	EXT2 (Y/C)
	I N P 2	1 _ _ _	EXT2 (CVBS)
	I N P 2	2 _ _ _	EXT2 (RGB)
ВЫБОР РЕЖИМА AV	A V M D	0 _ _ _	ПЕРЕКЛЮЧЕНИЕ
	A V M D	1 _ _ _	СТАНДАРТ
	A V M D	2 _ _ _	КИНОФИЛЬМ
	A V M D	3 _ _ _	ИГРА
	A V M D	4 _ _ _	ПОЛЬЗОВАТЕЛЬСКИЙ
	A V M D	5 _ _ _	ДИНАМИЧЕСКИЙ (Фиксированный)
	A V M D	6 _ _ _	ДИНАМИЧЕСКИЙ
	A V M D	7 _ _ _	ПК
	A V M D	8 _ _ _	x.v.Colour
	A V M D	? ? ? ?	1-8
ГРОМКОСТЬ	V O L M	* * _ _	ГРОМКОСТЬ (0-60)

ОПЦИЯ РЕГУЛИРОВКИ	КОМАНДА	ПАРАМЕТР	СОДЕРЖАНИЕ РЕГУЛИРОВКИ
ПОЛОЖЕНИЕ	H P O S	* * * _	ПОЛОЖЕНИЕ ПО ГОРИЗОНТАЛИ (AV/ПК)
	V P O S	* * * _	ПОЛОЖЕНИЕ ПО ВЕРТИКАЛИ (AV/ПК)
	C L C K	* * * _	СИНХРОНИЗАЦИЯ (0-180)
	P H S E	* * _ _	ФАЗА (0-40)
РЕЖИМ ШИРОКИЙ	W I D E	0 _ _ _	ПЕРЕКЛЮЧЕНИЕ (AV)
	W I D E	1 _ _ _	НОРМАЛЬНЫЙ (AV)
	W I D E	2 _ _ _	МАСШТАБ 14:9 (AV)
	W I D E	3 _ _ _	ПАНОРАМА (AV)
	W I D E	4 _ _ _	ПОЛНЫЙ (AV)
	W I D E	5 _ _ _	КИНОЭКРАН 16:9 (AV)
	W I D E	6 _ _ _	КИНОЭКРАН 14:9 (AV)
	W I D E	7 _ _ _	НОРМАЛЬНЫЙ (ПК)
	W I D E	8 _ _ _	КИНОЭКРАН (ПК)
	W I D E	9 _ _ _	ПОЛНЫЙ (ПК)
	W I D E	1 0 _ _	ПОТОЧЕЧНО (AV/ПК)
W I D E	1 1 _ _	УМЕНЬШЕНИЕ РАСТРА (AV)	
ПРИГЛУШЕНИЕ ЗВУКА	M U T E	0 _ _ _	ПЕРЕКЛЮЧЕНИЕ
	M U T E	1 _ _ _	ПРИГЛУШЕНИЕ ЗВУКА ВКЛ
	M U T E	2 _ _ _	ПРИГЛУШЕНИЕ ЗВУКА ВЫКЛ
ОКРУЖАЮЩИЙ ЗВУК	A C S U	0 _ _ _	ОКРУЖАЮЩИЙ ЗВУК (ПЕРЕКЛЮЧЕНИЕ)
	A C S U	1 _ _ _	ОКРУЖАЮЩИЙ ЗВУК ВКЛ
	A C S U	2 _ _ _	ОКРУЖАЮЩИЙ ЗВУК ВЫКЛ
	A C S U	3 _ _ _	ОКРУЖАЮЩИЙ ЗВУК ВЫКЛ
ИЗМЕНЕНИЕ ЗВУКА	A C H A	_ _ _ _	ПЕРЕКЛЮЧЕНИЕ
ТАЙМЕР ВЫКЛЮЧЕНИЯ	O F T M	0 _ _ _	ВЫКЛЮЧЕНО
	O F T M	1 _ _ _	ТАЙМЕР ОТКЛЮЧЕНИЯ 30 МИН
	O F T M	2 _ _ _	ТАЙМЕР ОТКЛЮЧЕНИЯ 1 ЧАС
	O F T M	3 _ _ _	ТАЙМЕР ОТКЛЮЧЕНИЯ 1 ЧАС 30 МИН
	O F T M	4 _ _ _	ТАЙМЕР ОТКЛЮЧЕНИЯ 2 ЧАСА
	O F T M	5 _ _ _	ТАЙМЕР ОТКЛЮЧЕНИЯ 2 ЧАСА 30 МИН
	O F T M	6 _ _ _	ТАЙМЕР ОТКЛЮЧЕНИЯ 3 ЧАСА
ТЕКСТ	T E X T	0 _ _ _	ТЕКСТ ВЫКЛ
	T E X T	1 _ _ _	ТЕКСТ ВКЛ (ПЕРЕКЛЮЧЕНИЕ)
	D C P G	* * * _	ПРЯМОЙ ПЕРЕХОД К СТРАНИЦЕ (100-899)

## Поиск и устранение неисправностей

Проблема	Возможное решение
<ul style="list-style-type: none"> <li>Не включается питание.</li> </ul>	<ul style="list-style-type: none"> <li>Проверьте, нажали ли Вы кнопку    на пульте дистанционного управления. Если индикатор на телевизоре высвечивается красным цветом, нажмите кнопку   .</li> <li>Не отсоединился ли шнур питания переменного тока?</li> <li>Проверьте, нажата ли кнопка  на телевизоре.</li> </ul>
<ul style="list-style-type: none"> <li>Телевизор не реагирует на нажатия кнопок.</li> </ul>	<ul style="list-style-type: none"> <li>Внешние помехи, такие как удар молнии, статическое электричество, и т.п. могут привести к нарушению нормальной работы аппарата. В этом случае попробуйте воспользоваться телевизором после выключения и включения питания или отсоедините шнур питания переменного тока от сетевой розетки и подключите его снова через одну или две минуты.</li> </ul>
<ul style="list-style-type: none"> <li>Пульт дистанционного управления не работает.</li> </ul>	<ul style="list-style-type: none"> <li>Установлены ли батарейки с соблюдением полярности (+, -)?</li> <li>Батарейки разрядились? (Замените батарейки новыми.)</li> <li>Возможно, Вы используете пульт при ярком или флуоресцентном освещении?</li> <li>Не попадает ли на датчик дистанционного управления свет от лампы дневного света?</li> </ul>
<ul style="list-style-type: none"> <li>Изображение обрезано.</li> </ul>	<ul style="list-style-type: none"> <li>Правильно ли установлено положение изображения?</li> <li>Правильно ли настроены параметры изображения (Режим Широкий), например, формат экрана? (Стр. 30 и 36)</li> </ul>
<ul style="list-style-type: none"> <li>Странный цвет, слишком светлый цвет или слишком темный цвет, или же рассогласование цветов.</li> </ul>	<ul style="list-style-type: none"> <li>Отрегулируйте оттенок изображения.</li> <li>Возможно, помещение слишком ярко освещено? В помещениях со слишком ярким освещением изображение может выглядеть темным.</li> <li>Проверьте правильность настройки «Цветовая система» (Стр. 28 и 33).</li> </ul>
<ul style="list-style-type: none"> <li>Питание неожиданно отключается.</li> </ul>	<ul style="list-style-type: none"> <li>Повысилась температура внутри аппарата. Удалите предметы, закрывающие вентиляционные отверстия или выполните чистку.</li> <li>Не установлен ли «Таймер отключения»? Выберите опцию «ВЫКЛ» в меню «Таймер отключения» (Стр. 26).</li> <li>Включена ли функция «Нет сигн. Выкл» или «Нет опер. Выкл»?</li> </ul>
<ul style="list-style-type: none"> <li>Нет изображения.</li> </ul>	<ul style="list-style-type: none"> <li>Правильно ли выполнены подключения к внешнему оборудованию? (Стр. 15–17)</li> <li>Правильно ли выбран тип входного сигнала после подключения? (Стр. 33)</li> <li>Правильно ли выбран источник входного сигнала? (Стр. 10)</li> <li>Возможно, поступает несовместимый сигнал? (Стр. 39)</li> <li>Правильно ли настроено изображение? (Стр. 24–25)</li> <li>Правильно ли подсоединена антенна? (Стр. 8)</li> <li>Находится ли опция «Только звук» в положении «Вкл»? (Стр. 31)</li> </ul>
<ul style="list-style-type: none"> <li>Нет звука.</li> </ul>	<ul style="list-style-type: none"> <li>Не слишком ли низкий уровень громкости?</li> <li>Убедитесь, что наушники не подключены.</li> <li>Проверьте, нажали ли Вы кнопку  на пульте дистанционного управления.</li> <li>Выбрана ли нужная опция в меню «Выбор аудиосигнала PC» при подключении устройств к гнезду HDMI2 или гнезду EXT4? (Стр. 16 и 36)</li> </ul>
<ul style="list-style-type: none"> <li>Иногда телевизор издает потрескивающий звук.</li> </ul>	<ul style="list-style-type: none"> <li>Это не является неисправностью. Такое случается, когда корпус слегка расширяется и сжимается вследствие температурных изменений. Это не отражается на эксплуатационных качествах телевизора.</li> </ul>

### Предостережения относительно эксплуатации в условиях высокой и низкой температуры

- Если телевизор используется в помещении (например, в комнате, офисе) с низкой температурой, изображение может оставлять следы или выглядеть слегка замедленным. Это не является неисправностью, и работа телевизора восстановится после того, как температура вернется к нормальной.
  - Не оставляйте телевизор в жарком или холодном месте. Также не оставляйте телевизор в месте, подверженном воздействию прямого солнечного света или возле нагревателя, так как это может вызвать повреждение корпуса и привести к неисправностям в работе жидкокристаллического дисплея.
- Температура хранения: от +5 °C до +35 °C.

### Информация о лицензиях на программное обеспечение для данного изделия

#### Объединение программного обеспечения

Программное обеспечение, входящее в состав данного изделия, состоит из различных программных компонент, авторские права на которые по отдельности принадлежат компании SHARP или третьей стороне.

#### Программное обеспечение, разработанное компанией SHARP и программное обеспечение с открытым кодом

Авторские права на программные компоненты и различные сопутствующие документы, входящие в состав данного изделия, которые были разработаны и написаны компанией SHARP, принадлежат компании SHARP и защищены Законом об авторском праве, международными соглашениями и другими соответствующими законами. В данном изделии также используется свободно распространяемое программное обеспечение и программные компоненты, авторские права на которые принадлежат третьей стороне. Сюда входит программное обеспечение, на которое распространяется действие лицензий GNU General Public License (далее GPL), GNU Lesser General Public License (далее LGPL) или другого лицензионного соглашения.

#### Получение исходного кода

Некоторые владельцы лицензий на программное обеспечение с открытым кодом требуют от распространителя предоставления исходного кода вместе с исполняемыми программными компонентами. GPL и LGPL содержат аналогичные требования. Для получения информации о получении исходного кода для программного обеспечения с открытым кодом и для получения информации о GPL, LGPL и другой информации о лицензиях, посетите следующий веб-сайт: <http://www.sharp-eu.com/gpl/>

Мы не имеем возможности отвечать на любые вопросы относительно исходного кода для программного обеспечения с открытым кодом. Исходный код для программных компонент, авторские права на которые принадлежат компании SHARP, не распространяется.

#### Подтверждения

В состав данного изделия входят следующие программные компоненты с открытым кодом:

- linux kernel • busy box • uClibc • zlib • libpng • libjpeg

## Обновление Вашего телевизора через DVB-T

Следите за тем, чтобы версия программного обеспечения Вашего телевизора была всегда на уровне современных требований. Время от времени фирма SHARP выпускает новые версии обновленного базового программного обеспечения для телевизора и программного обеспечения для DVB.

### Цифровая установка Установка загрузки

#### Поиск обновлений\*

\* Для всех стран, кроме Великобритании и Швеции, для этой функции установлена опция «нет».

Телевизор автоматически определяет доступность новой версии программного обеспечения во время нахождения телевизора в режиме ожидания.

#### Опция

**да:** Автоматический поиск обновлений нового программного обеспечения доступен, когда телевизор находится в режиме ожидания.

**нет:** Не выполнять поиск информации для обновления.

**Сейчас:** Немедленно проверить наличие нового программного обеспечения.

#### Загрузка программного обеспечения

Вы можете выбрать метод обновления.

- 1 В случае обновления программного обеспечения появится сообщение о подтверждении «Обнаружена новая информация для загрузки.»
  - Если телевизор принимает программу обновления, находясь в режиме ожидания, сообщение о подтверждении появится после включения питания.
- 2 Следуйте инструкциям на экране.

#### Опция

**да:** Немедленно начать загрузку. Обновление занимает около часа. Во время загрузки Вы не сможете выполнять другие операции.

• Отменить загрузку нажатием кнопки **OK** на пульте дистанционного управления, когда индикация «Прервать» отображается на экране во время обновления.

**нет:** Начать загрузку автоматически через несколько минут после перехода в режим ожидания.

#### ПРИМЕЧАНИЕ

- Телевизор должен находиться в режиме ожидания для выполнения загрузки. Не выключайте питание с помощью кнопки  $\text{P}$  на телевизоре.
- Обновление программного обеспечения может занять некоторое время.

### Информация Лист сообщения

При обнаружении нового программного обеспечения, Вы можете подтвердить информацию об обновлении и загрузить программное обеспечение из меню «Лист сообщения».

#### ПРИМЕЧАНИЕ

- После успешной загрузки телевизором нового программного обеспечения будет обновлено сообщение в списке «Лист сообщения» меню «Информация».
- Обновление программного обеспечения не будет выполнено, если во время, указанное для загрузки, не будет в наличии нового программного обеспечения.

### Информация Отчет получателя

Отображение отчетов об ошибках и изменениях в установках таймера.

#### Сброс

Если были выполнены сложные регулировки, после чего установки невозможно вернуть к нормальным значениям, Вы можете вернуть установки к стандартным заводским значениям.

### Установка Сброс

- 1 Перейдите к пункту «ТВ МЕНЮ» > «Установка» > «Сброс».
- 2 Воспользуйтесь кнопками  $\leftarrow/\rightarrow$  для выбора опции «да», а затем нажмите кнопку **OK**.
  - На экране появится сообщение «Сейчас телевизор автоматически перезапустится. ДА?».
- 3 Воспользуйтесь кнопками  $\leftarrow/\rightarrow$  для выбора опции «да», а затем нажмите кнопку **OK**.
  - На экране появится и будет мигать сообщение «Выполняется инициализация...».
  - После завершения перезапуска питание будет выключено, а затем снова включено. Экран вернется к своим первоначальным установкам.

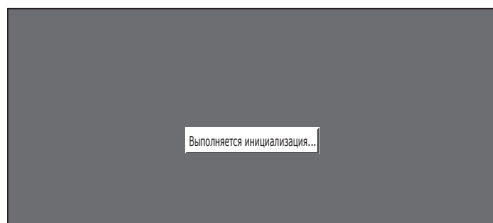

#### Распознавание

### Установка Распознавание

Вы можете проверить идентификатор телевизора на экране, чтобы сообщить его службе поддержки.

#### ОЧИСТКА PIN-КОДА

- 1 Перейдите к пункту «ТВ МЕНЮ» > «Установка».
- 2 Воспользуйтесь кнопками  $\blacktriangle/\blacktriangledown$  для выбора опции «Автоинсталляция», «Установка программ», «Запрет детям» или «Сброс», а затем нажмите кнопку **OK**. Появится окно ввода PIN-кода.

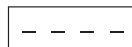

- 3 Нажмите и удерживайте обе кнопки **P** и  $\blacktriangle$  +  $\blacktriangledown$  на телевизоре одновременно до тех пор, пока на экране не появится сообщение.

## Технические характеристики

Опция		46" Цветной телевизор с жидкокристаллическим дисплеем, Модель: LC-46D65RU	52" Цветной телевизор с жидкокристаллическим дисплеем, Модель: LC-52D65RU
Панель жидкокристаллического дисплея		46" Advanced Super View & BLACK TFT LCD	52" Advanced Super View & BLACK TFT LCD
Количество пикселей		2 073 600 пикселей (1 920 × 1 080)	
Цветовая система видеосигнала		PAL/SECAM/NTSC 3,58/NTSC 4,43/PAL 60	
ТВ функции	ТВ-Стандарт	Аналоговая	CCIR (B/G, I, D/K, L/L')
		Цифровая	DVB-T (2K/8K OFDM)
	Принимаемые каналы	VHF/UHF	Каналы E2–E69, каналы F2–F10, каналы I21–I69, каналы IR A–IR J, (Цифровые: каналы IR A–E69)
		CATV	Гипердиапазонные, каналы S1–S41
	Система телевизионной настройки	Автоматическая предварительная установка 999 каналов (ATV: 99 каналов), автоматическая маркировка, автоматическая сортировка	
СТЕРЕО/ДВУЯЗЫЧНАЯ		NICAM/A2	
Яркость		450 кд/м <sup>2</sup>	
Срок службы лампы подсветки		60 000 часов (при установке «Подсветка» в положение по умолчанию)	
Углы обзора		Г: 176°, В: 176°	
Усилитель звука		10 Вт × 2	
Громкоговоритель		(40 mm × 110 mm) × 2	
Гнезда	Антенна	UHF/VHF 75 Ω Тип Din (Аналоговый и Цифровой)	
	RS-232C	9-штырьковый штекер D-Sub	
	EXT1	SCART (Вход AV, вход Y/C, вход RGB, выход TB)	
	EXT2	SCART (Вход AV/выход монитора, вход Y/C, AV Link, вход RGB)	
	EXT3	COMPONENT IN: Y/P <sub>B</sub> (C <sub>B</sub> )/P <sub>R</sub> (C <sub>R</sub> ), штекер RCA (AUDIO R/L)	
	EXT4	15-штырьковый мини D-sub, гнездо Ø 3,5 мм*	
	HDMI1 (EXT5)	HDMI	
	HDMI2 (EXT6)	HDMI, гнездо Ø 3,5 мм*	
	HDMI3 (EXT7)	HDMI	
	EXT8	Разъем RCA (Вход AV)	
	USB	USB 2.0	
	DIGITAL AUDIO OUTPUT	Оптический разъем S/PDIF для Цифровой аудиовыход	
	С. I. (Общий интерфейс)	EN50221, R206001	
	OUTPUT	Разъем RCA (AUDIO R/L)	
Наушники	Гнездо Ø 3,5 мм (Аудиовыход)		
Язык экранной индикации		Чешский, датский, голландский, английский, эстонский, финский, французский, немецкий, греческий, венгерский, итальянский, латвийский, литовский, норвежский, польский, португальский, русский, словацкий, словенский, испанский, шведский, турецкий, украинский	
Требования к питанию		220–240 В переменного тока, 50 Гц	
Потребляемая мощность (Метод IEC62087)		217 Вт (0,5 Вт в режиме ожидания)	266 Вт (0,5 Вт в режиме ожидания)
Вес		21,2 кг (Без подставки), 24,2 кг (С подставкой)	24,7 кг (Без подставки), 28,3 кг (С подставкой)
Рабочая температура		0 °C до +40 °C	

\* С обоими гнездами HDMI2 и EXT4 можно использовать одно и то же входное звуковое гнездо.

- В связи с постоянным совершенствованием продукции, фирма SHARP оставляет за собой право внесения изменений в дизайн и технические характеристики без предварительного уведомления. Указанные технические характеристики являются номинальными значениями выпускаемых аппаратов. Характеристики отдельных аппаратов могут несколько отличаться от этих величин.

### ПРИМЕЧАНИЕ

- Чертежи в масштабе приведены на внутренней стороне задней крышки.

## Дополнительные принадлежности

Для данного цветного телевизора с жидкокристаллическим дисплеем имеются в наличии перечисленные дополнительные принадлежности. Пожалуйста, приобретите их в ближайшем магазине.

- В ближайшем будущем могут появиться новые дополнительные принадлежности. При покупке, пожалуйста, прочтите новейший каталог для выяснения совместимости и проверьте их наличие.

№	Название детали	Номер детали
1	Кронштейн для установки на стене (LC-46D65RU, LC-52D65RU)	AN-52AG4

**Таблица возрастных категорий для функции Запрет детям**

Возрастная категория, регулируемая пользователем	ВОЗРАСТ														
	4	5	6	7	8	9	10	11	12	13	14	15	16	17	18
<b>Всеобщий просмотр</b>	✓	—	—	—	—	—	—	—	—	—	—	—	—	—	—
<b>С разрешения родителей</b>	✓	✓	✓	✓	✓	—	—	—	—	—	—	—	—	—	—
<b>Взросл</b>	✓	✓	✓	✓	✓	✓	✓	✓	✓	✓	✓	✓	✓	✓	✓

Возрастная категория, регулируемая пользователем	Всеобщий просмотр	С разрешения родителей	Взросл
<b>Всеобщий просмотр</b>	—	—	—
<b>С разрешения родителей</b>	✓	—	—
<b>Взросл</b>	✓	✓	—



( ): LC-46D65RU

[ ]: LC-52D65RU

■ : LC-46D65RU  
LC-52D65RU

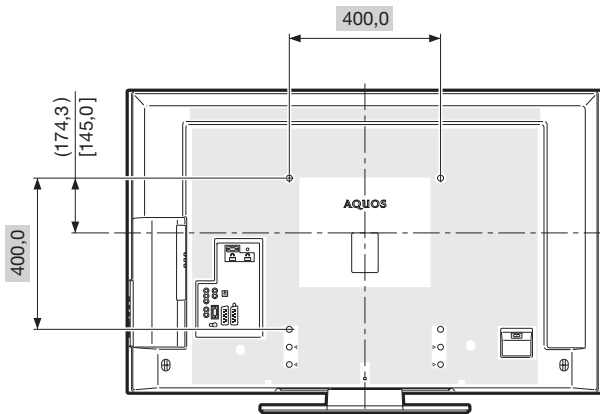
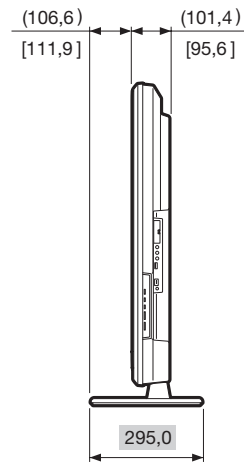
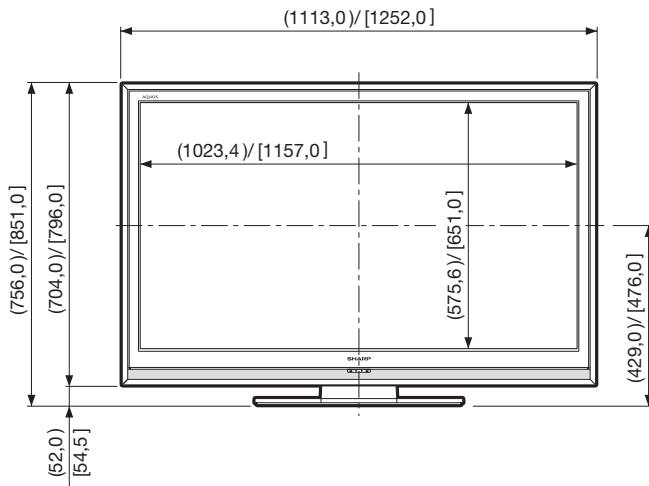
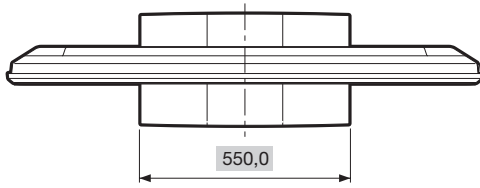

# SHARP®

SHARP CORPORATION

Напечатано в Испании  
TINS-D811WJZZ  
08P09-SP-NG

PIN

--	--	--	--