

# SHARP®

## LC-15B4E

ЦВЕТНОЙ ТЕЛЕВИЗОР С  
ЖИДКОКРИСТАЛЛИЧЕСКИМ  
ДИСПЛЕЕМ

### AQUOS



ИНСТРУКЦИИ ПО  
ЭКСПЛУАТАЦИИ

## ИНФОРМАЦИЯ О СЕРТИФИКАЦИИ ПРОДУКЦИИ



**АЯ46**

Жидкокристаллические  
телевизоры марки "SHARP"  
модель: LC-15B4E  
с адаптерами: UADP-A034WJPZ

Сертифицированы  
Компанией РОСТЕСТ - МОСКВА  
Официальным представителем  
ГОССТАНДАРТА России

Модель LC-15B4E соответствуют требованиям нормативных документов:	По безопасности - ГОСТ Р МЭК 60065-2002 - ГОСТ 18198-89 - ГОСТ 22505-97 - ГОСТ Р 51515-99
---	---

© Copyright SHARP Corporation 2003. Все права защищены. Воспроизведение, изменение или перевод текста без письменного разрешения владельца прав запрещены, за исключением случаев, предусмотренных в соответствующих разделах авторского права.

### Сведения о торговых марках

Все торговые марки и копирайты, упоминаемые в настоящем руководстве, принадлежат соответствующим владельцам авторских прав.

**Страна-изготовитель: Произведено в Японии**

**Фирма-изготовитель: ШАРП Корпорейшн**

**Юридический адрес изготовителя:**

**22-22 Нагайке-чо, Абено-ку,  
Осака 545-8522, Япония**

Во исполнение Статьи 5 Закона Российской Федерации «О защите прав потребителей», а также Указа Правительства Российской Федерации №720 от 16 июня 1997г. устанавливается срок службы данной модели - 7 лет с момента производства при условии использования в строгом соответствии с инструкцией по эксплуатации и применяемыми техническими стандартами.

# LC-15B4E

## Цветной телевизор с жидкокристаллическим дисплеем

### Инструкции по эксплуатации

## Содержание

	Страница		Страница
<b>Дорогой покупатель продукции Sharp! ...</b>	<b>2</b>	<b>Полезные функции .....</b>	<b>15</b>
<b>Меры предосторожности .....</b>	<b>2</b>	Настройка изображения .....	15
<b>Комплект поставки .....</b>	<b>4</b>	Настройка звука .....	15
<b>Подготовка к работе .....</b>	<b>5</b>	Настройка звука Hi-fi .....	16
Установка батарей в пульт		Использование таблицы программ ....	16
дистанционного управления .....	5	Программы .....	17
Использование пульта		Функции .....	21
дистанционного управления .....	5	Экранный дисплей .....	23
Подключение к источнику питания .....	6	Блокировка от детей .....	23
Подключение антенны .....	6	Соединения AV .....	27
Начальная установка .....	7	Функции таймера .....	29
<b>Органы управления основного блока ..</b>	<b>8</b>	Выбор режима телевизионного	
<b>Назначение кнопок пульта</b>		вещания NICAM .....	30
<b>дистанционного управления .....</b>	<b>10</b>	Режим вещания IGR	
<b>Основные действия .....</b>	<b>11</b>	(Германская стереосистема) .....	31
Включение и выключение		<b>Телетекст .....</b>	<b>32</b>
устройства .....	11	<b>Подключение внешних устройств .....</b>	<b>35</b>
Включение/выключение режима		Примеры устройств, подключаемых	
ожидания .....	11	к телевизору .....	35
Включение режимов ТВ/Видео		21-штырьковый Европейский	
(AV1/AV2/TV) .....	11	разъем типа SCART (RGB) .....	36
Громкость звучания .....	12	Как крепить кабели .....	37
Переключение каналов .....	12	<b>Возможные неисправности .....</b>	<b>38</b>
Выбор пунктов меню .....	13	<b>Технические характеристики .....</b>	<b>39</b>
		<b>Габаритные размеры .....</b>	<b>40</b>

# Дорогой покупатель продукции Sharp!

Благодарим за Ваш выбор цветного телевизора SHARP с жидкокристаллическим дисплеем. В целях Вашей безопасности и обеспечения правильной и длительной эксплуатации устройства, перед тем, как приступить к эксплуатации устройства, пожалуйста, внимательно ознакомьтесь с мерами предосторожности.

## Меры предосторожности

Электрическое напряжение используется для обеспечения работы многих функций устройства, но при неправильной эксплуатации Вы можете получить травму и нанести ущерб устройству. Устройство было разработано и сконструировано в расчете на четкое соблюдение правил безопасности. Неправильное использование устройства может послужить причиной электрического шока и/или возгорания. В целях предупреждения возможных повреждений ознакомьтесь, пожалуйста, с нижеприведенными рекомендациями, прежде, чем приступить к настройке, эксплуатации и уходу за устройством. В целях Вашей безопасности и увеличения срока службы Вашего цветного телевизора с жидкокристаллическим дисплеем, пожалуйста, ознакомьтесь с нижеприведенными предостережениями до начала эксплуатации устройства.

- Прочтите инструкции - перед началом эксплуатации устройства надо ознакомиться со всеми указаниями по эксплуатации.
- Храните инструкции в надежном месте - инструкции по безопасности и эксплуатации должны содержаться в надежном месте для дальнейшего использования.
- Ознакомьтесь с мерами предосторожности. Соблюдайте правила безопасности. Необходимо соблюдать все инструкции по безопасности и эксплуатации.
- Соблюдайте инструкции. Пользователь должен соблюдать все инструкции по безопасности.
- Приспособления - не используйте приспособления, не рекомендованные производителем. Использование несоответствующих приспособлений может послужить причиной несчастного случая.
- Источник питания - данное устройство должно работать от источника питания с напряжением, указанным в спецификации. Если Вы не уверены в том, какое напряжение в сети, проконсультируйтесь в местной службе Госэнерго. Для эксплуатации устройств, рассчитанных на питание от батарей или других источников питания, пользуйтесь инструкцией по эксплуатации.
- Защита шнура питания ( сетевого кабеля) - шнур питания должен быть расположен таким образом, чтобы на него нельзя было наступить. Он также должен быть защищен от размещения на нем предметов. Проверьте исправность вилки кабеля.
- Если Вы планируете использовать источник питания постоянного тока вместо адаптера, поставляемого в комплекте с устройством, проверьте номинальное напряжение этого источника и его стабильность. Нестабильный источник питания может привести к возникновению проблем в работе устройства.
- Перегрузка - избегайте превышения нагрузки на розетку электропитания и удлинители. Перегрузка может послужить причиной возгорания или электрического шока.
- Избегайте попадания посторонних предметов внутрь устройства. Никогда не вставляйте посторонние предметы в вентиляционные отсеки и открытые части устройства. При эксплуатации устройства используется высокое напряжение. Попадание посторонних предметов внутрь устройства может послужить причиной электрического шока и привести к повреждению деталей устройства. По той же причине избегайте контакта воды или другой жидкости с устройством.
- Техническое обслуживание - пользователь не должен производить обслуживание самостоятельно. При открывании крышки Вы сталкиваетесь с высоким напряжением и другими опасностями. По поводу обслуживания следует обратиться к квалифицированному специалисту.
- Ремонт - если Вы обнаруживаете какую-либо из нижеприведенных ситуаций, отключите устройство от сети переменного тока и по поводу ремонта обратитесь к квалифицированному специалисту.
  - a. Повреждение кабеля или вилки
  - b. Попадание жидкости или посторонних предметов внутрь устройства
  - c. Попадание устройства под дождь или струю воды
  - d. Несоблюдение инструкций по эксплуатации устройства.  
Не касайтесь органов управления, не описанных в инструкции по эксплуатации. Несоответствующее инструкции использование органов управления может послужить причиной выхода из строя, что может потребовать вмешательства квалифицированного специалиста.
  - e. Падение или механическое повреждение устройства.
  - f. Попадание устройства в нестандартные условия. Любая замеченная аномалия в работе устройства требует вмешательства специалиста.
- Замена компонентов - если устройство требует замены компонентов, убедитесь в том, что специалист использует компоненты, соответствующие требованиям производителя или компоненты, имеющие те же характеристики и эксплуатационные качества, что и компоненты от производителя. Использование несоответствующих компонентов может стать причиной возгорания, электрошока и/или других повреждений.
- Проверка безопасности - после завершения сервисных или ремонтных работ попросите специалиста проверить безопасность работы устройства.
- Настенные или потолочные крепления - Осуществляйте крепление устройства к стене или потолку в соответствии с рекомендациями производителя.

## Меры предосторожности (продолжение)

- Чистка - перед чисткой отключайте устройство от сети. Для чистки устройства пользуйтесь влажной тканью. Не применяйте жидкие чистящие средства или аэрозоли.



- Вода и влажность - не производите эксплуатацию устройства вблизи источников воды, таких, как ванна, раковина умывальника, кухонная мойка и тазы для стирки, бассейны и сырые (полу-)подвальные помещения.



- Установка - не размещайте устройство на неустойчивых тележках, стойках, штативах или столах. Размещение устройства на неустойчивой основе может повлечь за собой падение устройства и привести к серьезным травмам людей и повреждениям устройства. Используйте только такие тележки, стойки, штативы, опоры и столы, которые рекомендует изготовитель или которые входят в комплект поставки. При креплении устройства к стене соблюдайте инструкции производителя. Используйте только те настенные крепления, которые рекомендованы изготовителем.



- При транспортировке устройства на тележке должна соблюдаться предельная осторожность. Резкие остановки, сильное давление и неровная поверхность пола могут послужить причиной падения устройства с тележки.



- Вентиляция - вентиляционные и другие отверстия сделаны в целях обеспечения вентиляции устройства. Избегайте закрывать или блокировать эти отверстия, так как недостаточная вентиляция может послужить причиной перегрева и/или сокращения срока службы устройства. Не размещайте устройство на кровати, диване, ковре или другой подобной поверхности, так как они могут блокировать вентиляционные отверстия. Устройство не предназначено для размещения в ограниченных пространствах; не устанавливайте устройство в замкнутых местах, типа книжных шкафов или стеллажей, если в этих местах не предусмотрена вентиляция или на этот счет не существует отдельных рекомендаций изготовителя.

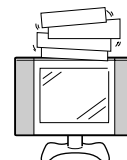

- Жидкокристаллический дисплей, используемый в устройстве, выполнен из стекла. Следовательно, он может разбиться в результате падения устройства или при давлении на него. Будьте внимательны, чтобы не поручить травму от кусочков стекла, отколовшихся в результате разрушения экрана.



- Источники тепла - содержите устройство вдали от источников тепла, таких как радиаторы, обогреватели, кухонные плиты и другие приборы, аккумулирующие тепло (включая усилители).

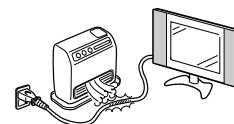

- Во избежание риска возникновения пожара никогда не располагайте свечи или другие источники открытого огня любого типа на телевизоре или вблизи него.

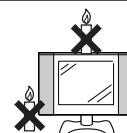



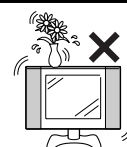

- Во избежание риска возникновения пожара или поражения электрическим током избегайте проливать или брызгать жидкость на данный продукт. Не следует ставить на телевизор предметы, наполненные жидкостью, например вазы.

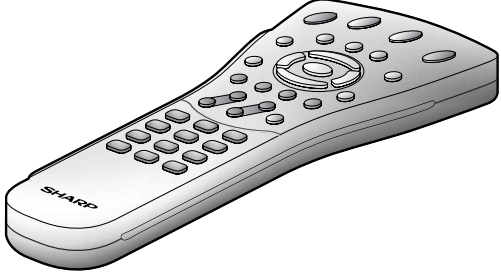
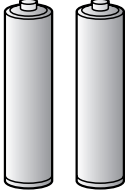
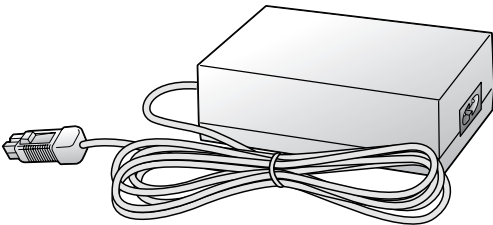

Жидкокристаллический экран является высокотехнологичным устройством с толщиной киноплёночных транзисторов 921600, что предоставляет Вам возможность высококачественного воспроизведения изображения. Иногда возможно появление на экране нескольких неактивных пикселей в форме неподвижных голубых, зеленых или красных точек. Пожалуйста, учтите, что это не влияет на качество работы Вашего устройства.

# Комплект поставки

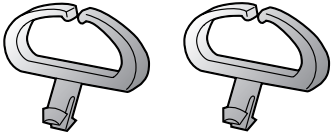
Проверьте наличие следующих компонентов комплекта поставки.

Беспроводный пульт дистанционного управления (x1)	Батареи R-03 (типа AAA, UM/SUM-4) (x2)
	
Сетевой адаптер (x1)	Сетевой кабель (x1)
	 <p>* Конфигурация устройства может отличаться в различных странах.</p>
Скоба для крепления кабеля (x2)	Инструкция по эксплуатации (x1)
	

# Подготовка к работе

## Установка батарей в пульт дистанционного управления

Перед первым включением телевизора вставьте 2 батареи R-03 (типа AAA, UM/SUM-4) из комплекта поставки в пульт дистанционного управления. Если батареи разряжаются, и пульт дистанционного управления начинает давать сбои в работе, замените батареи на новые того же типа.

- 1** Откройте крышку батарейного отсека.

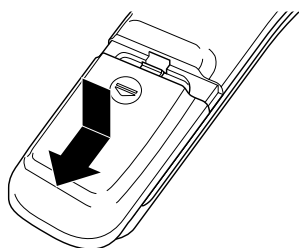

■ Поднимите крышку, нажимая на ее часть (▼).

- 2** Вставьте 2 батареи R-03 (типа AAA, UM/SUM-4).

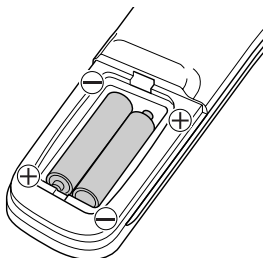

■ Вставьте батареи в соответствии с полярностью, указанной внутри батарейного отсека.

- 3** Закройте крышку батарейного отсека.

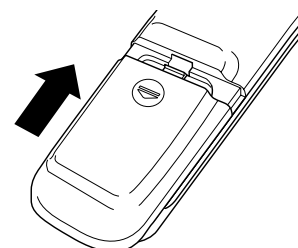

■ Закройте крышку, вставив скобу крышки в соответствующий паз пульта дистанционного управления.

### ⚠ Внимание!

#### Предупреждения относительно использования батарей

- Неправильное применение батарей может привести к протечке химических элементов и/или взрыву. Обязательно соблюдайте нижеприведенные инструкции.
- Устанавливайте батареи в соответствии с указанной полярностью (+) и (-).
- Разные типы батарей обладают различными характеристиками. Не используйте одновременно батареи разных типов.
- Не используйте одновременно старые и новые батареи. Одновременное использование старых и новых батарей может привести к быстрой разрядке новых батарей и/или утечке химических элементов из старых батарей.
- Удаляйте батареи сразу после того, как они разрядятся. Химические элементы, вытекающие из батарей, могут послужить причиной повреждения устройства. При обнаружении протечки батареи вытрите жидкость сухой тканью.
- Батареи, поставляемые в комплекте с устройством, могут разрядиться быстрее в связи с условиями хранения.
- При длительном перерыве в эксплуатации пульта дистанционного управления вынимайте батареи из батарейного отсека.

## Использование пульта дистанционного управления

- При использовании пульта дистанционного управления направляйте его в сторону сенсорного окна основного блока устройства. Появление предметов между пультом дистанционного управления и сенсорным окном может нарушить нормальную работу пульта.

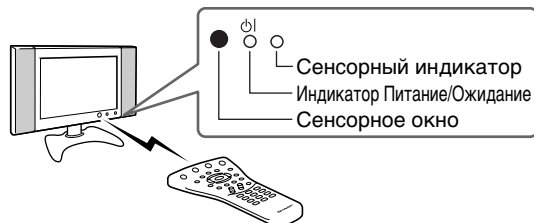

#### Предупреждения относительно использования пульта дистанционного управления

- Оберегайте пульт дистанционного управления от ударов. Избегайте попадания жидкости внутрь пульта и не оставляйте пульт дистанционного управления в местах с повышенной влажностью.
- Не эксплуатируйте и не оставляйте пульт под прямым воздействием солнечных лучей. Тепло может вызвать деформацию устройства.
- Пульт дистанционного управления не может работать надлежащим образом, если сенсорное окно находится под прямым воздействием солнечных лучей или сильного освещения. В этом случае измените направление освещения или положение устройства или приближайте пульт дистанционного управления ближе к сенсорному окну.

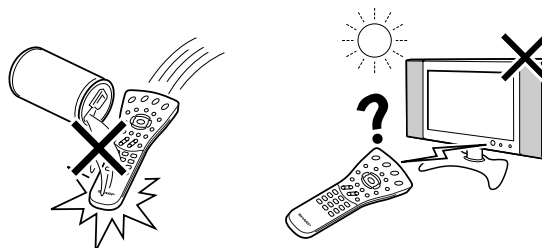

## Подготовка к работе (продолжение)

### Подключение к источнику питания

Подключите кабель к разъему электропитания устройства.

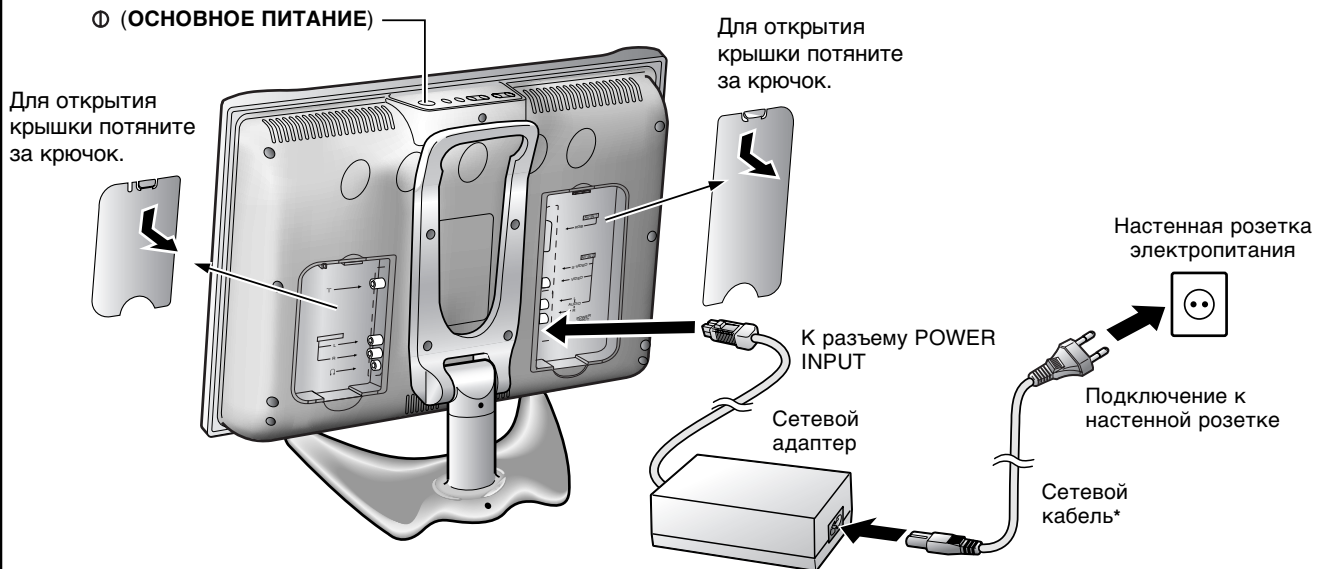

#### Примечания:

- Перед подключением сетевого адаптера обязательно устанавливайте переключатель **Φ (ОСНОВНОЕ ПИТАНИЕ)** устройства в отключенное положение (OFF).
- Отсоедините сетевой адаптер от телевизора и шнур сетевого адаптера от настенной розетки, если вы собираетесь не использовать телевизор длительное время.

\* В различных странах конфигурация устройства может отличаться.

### Подключение антенны

Для получения высококачественного изображения рекомендуем использовать наружную антенну. Далее приведено краткое описание типов подключения коаксиальных и фидерных кабелей :

- (1) Если наружная антенна подключается с помощью коаксиального кабеля с внутренним сопротивлением в 75 Ом, то для подключения к телевизору необходимо использовать стандартный антенный разъем DIN45325 (IEC169-2), кабель подключается к соответствующему гнезду на задней панели устройства.
- (2) Если наружная антенна подключается с помощью плоского двойного фидерного кабеля на 300 Ом, поменяйте его на преобразователь импеданса с 300 Ом на 75 Ом и подключите ее к гнезду для антенны на задней панели телевизора через антенный кабель (не прилагается).

Коаксиальный кабель на 75 Ом (круглый кабель)



Двойной фидерный кабель на 300 Ом

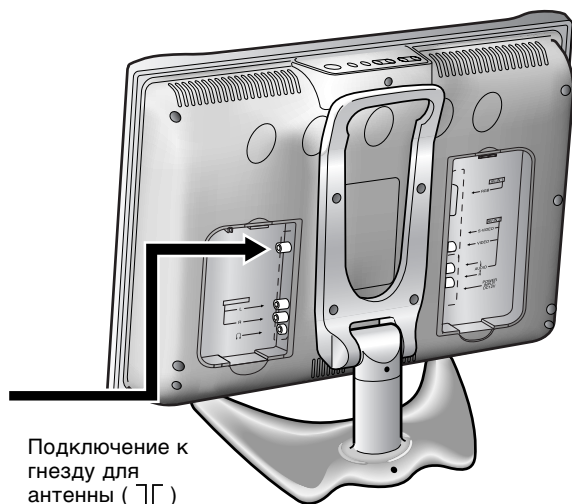

Подключение к гнезду для антенны (TГ)

## Начальная установка

Когда Вы в первый раз включаете телевизор, автоматически включается режим начальной установки, облегчающий установку. С помощью этого режима Вы можете выбрать язык для вывода информации на дисплей и произвести автоматический поиск и сохранение всех каналов, принимаемых телевизором.

Ⓞ (ОСНОВНОЕ ПИТАНИЕ)

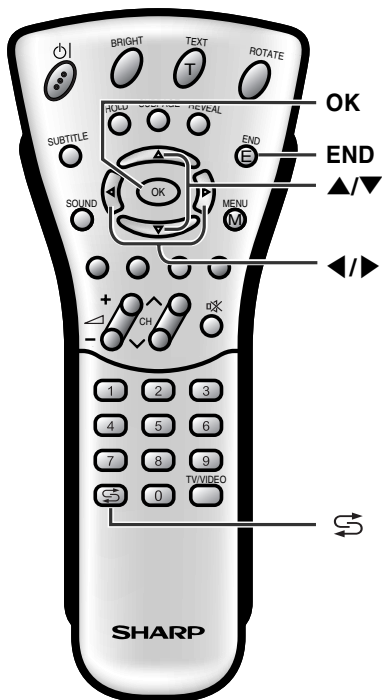

**1** Нажмите переключатель Ⓞ (ОСНОВНОЕ ПИТАНИЕ). Появляется экран "First installation (Language)" со списком языков для индикации на экране.



**2** С помощью кнопок ▲/▼ выберите нужный язык и затем нажмите кнопку **OK**. На экране появится меню "Начальная установка (Авто Поиск)" на выбранном языке.

**Примечание:**

- Вы можете изменить язык после выполнения начальной установки, выбрав команду "Язык" в меню телевизора (см. стр. 13 и 14).

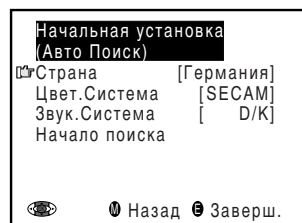

**3** Нажмите кнопку ▲/▼ для выбора желаемого пункта, который Вы хотите изменить, затем нажмите **OK**. Затем нажмите кнопку ◀/▶ для выбора желаемого пункта.

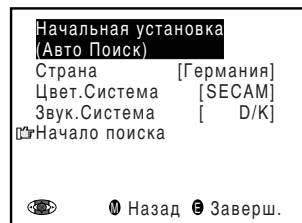

**4** Нажмите кнопку ▲/▼ для запуска режима "Начало поиска" (Start search).

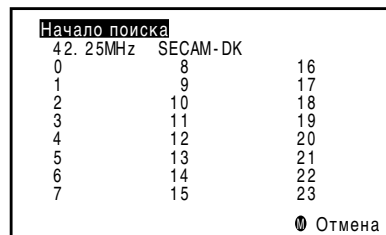

**5** Нажмите кнопку **OK** для включения режима автоматического поиска программ.

После завершения поиска, номера новых найденных программ окрашиваются в желтый цвет в списке программ на дисплее.

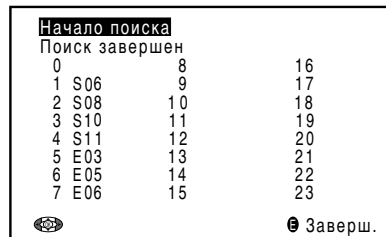

**6** Нажмите кнопку **END** для завершения поиска.

**Примечание:**

- Если выбран режим "Начальная установка", то автоматически включается AV1. Если Вы выбрали режим "Начальная установка" и хотите вернуться к предыдущему экранному меню, нажмите **Возврат** (Ⓞ).

# Органы управления основного блока

## Кнопки

### Верхняя панель управления

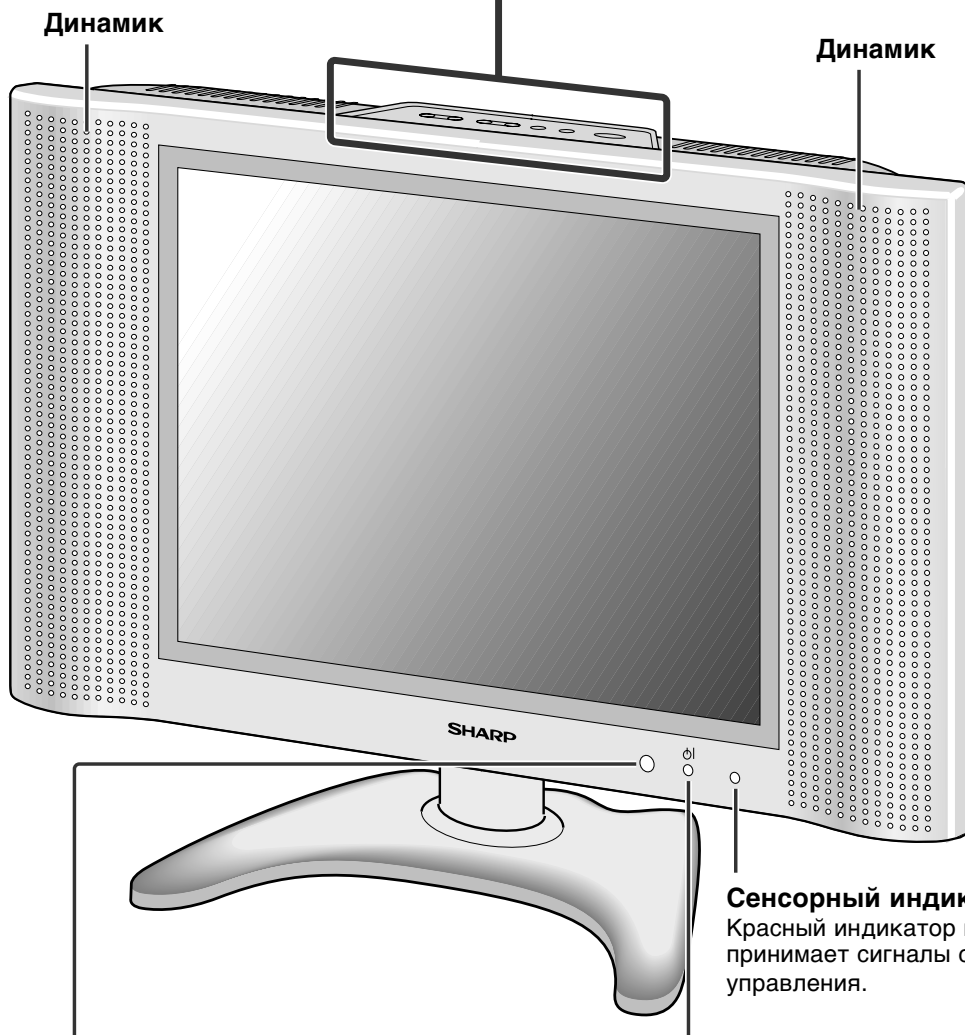
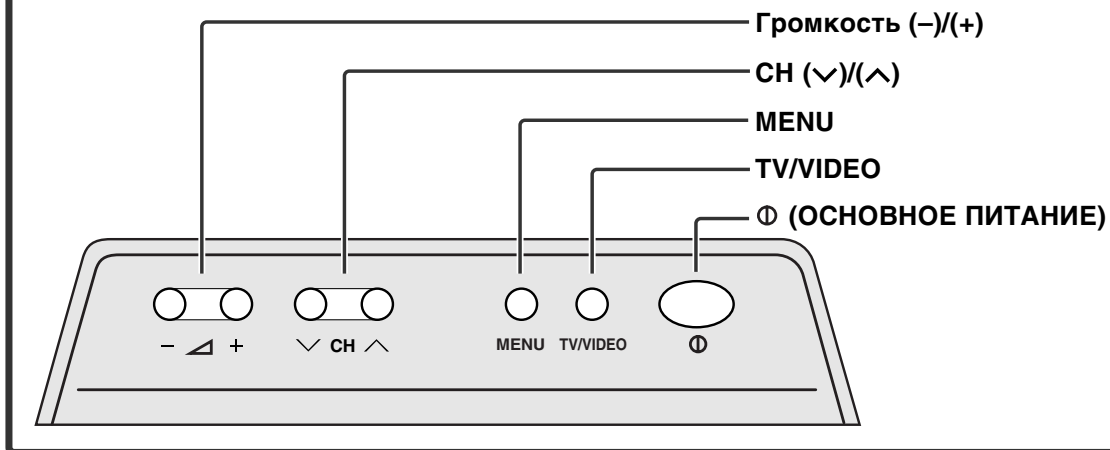

Для изменения вертикального положения телевизора наклоните экран на 5 градусов вперед или на 10 градусов назад. Телевизор можно также поворачивать на 25 градусов вправо или влево. Установите ракурс таким образом, чтобы просмотр телевизора был наиболее удобным. (См. пункт “Как установить угол наклона” на стр.9).

### Сенсорный индикатор

Красный индикатор мигает, когда телевизор принимает сигналы с пульта дистанционного управления.

### Индикатор Питание/Ожидание

Индикатор становится зеленым, когда устройство включено. При переводе устройства в режим ожидания индикатор становится красным (индикатор не будет работать при отключении устройства от сети).

### Примечание:

- Кнопки TV/VIDEO, CH (v)/(^), Громкость (-)/(+) и MENU на основном блоке устройства совпадают с соответствующими кнопками на пульте дистанционного управления. Обычно в руководстве по эксплуатации описывается использование кнопок на пульте дистанционного управления.

## Разъемы

## ■ Как установить угол наклона

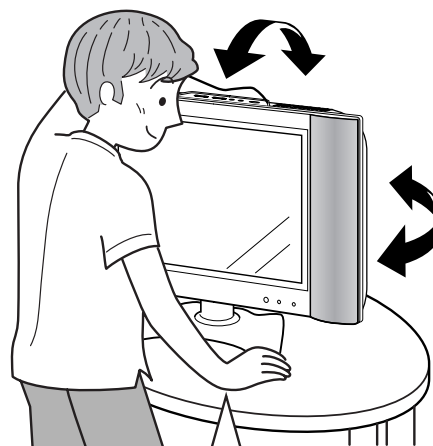
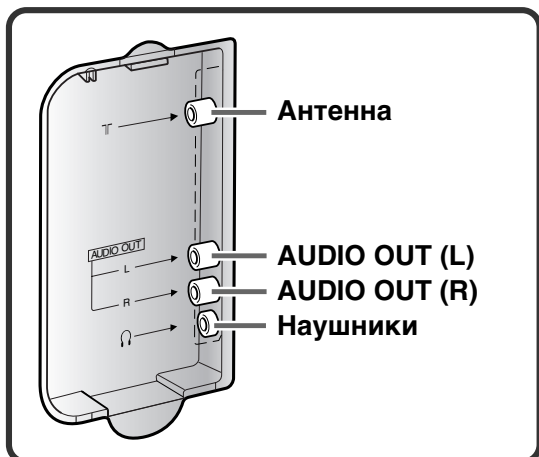

Наклоните экран с помощью ручки, находящейся сзади телевизора, крепко удерживая подставку другой рукой

## Вид сзади

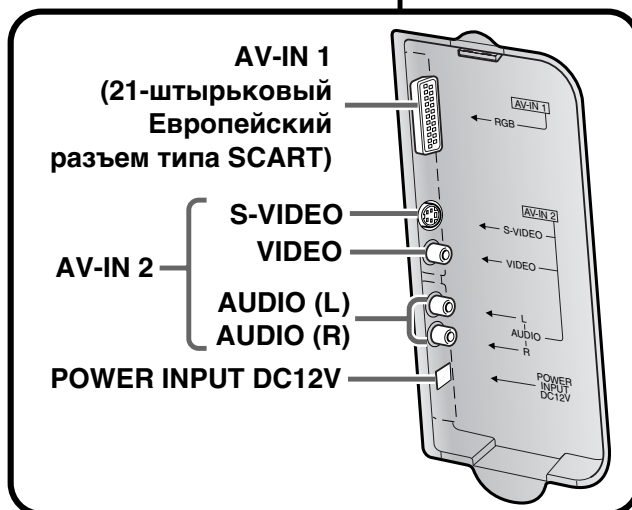
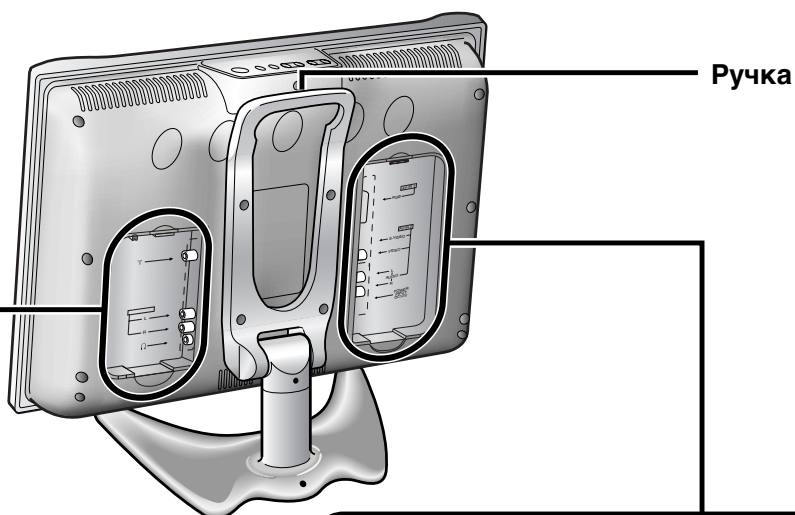

# Назначение кнопок пульта дистанционного управления

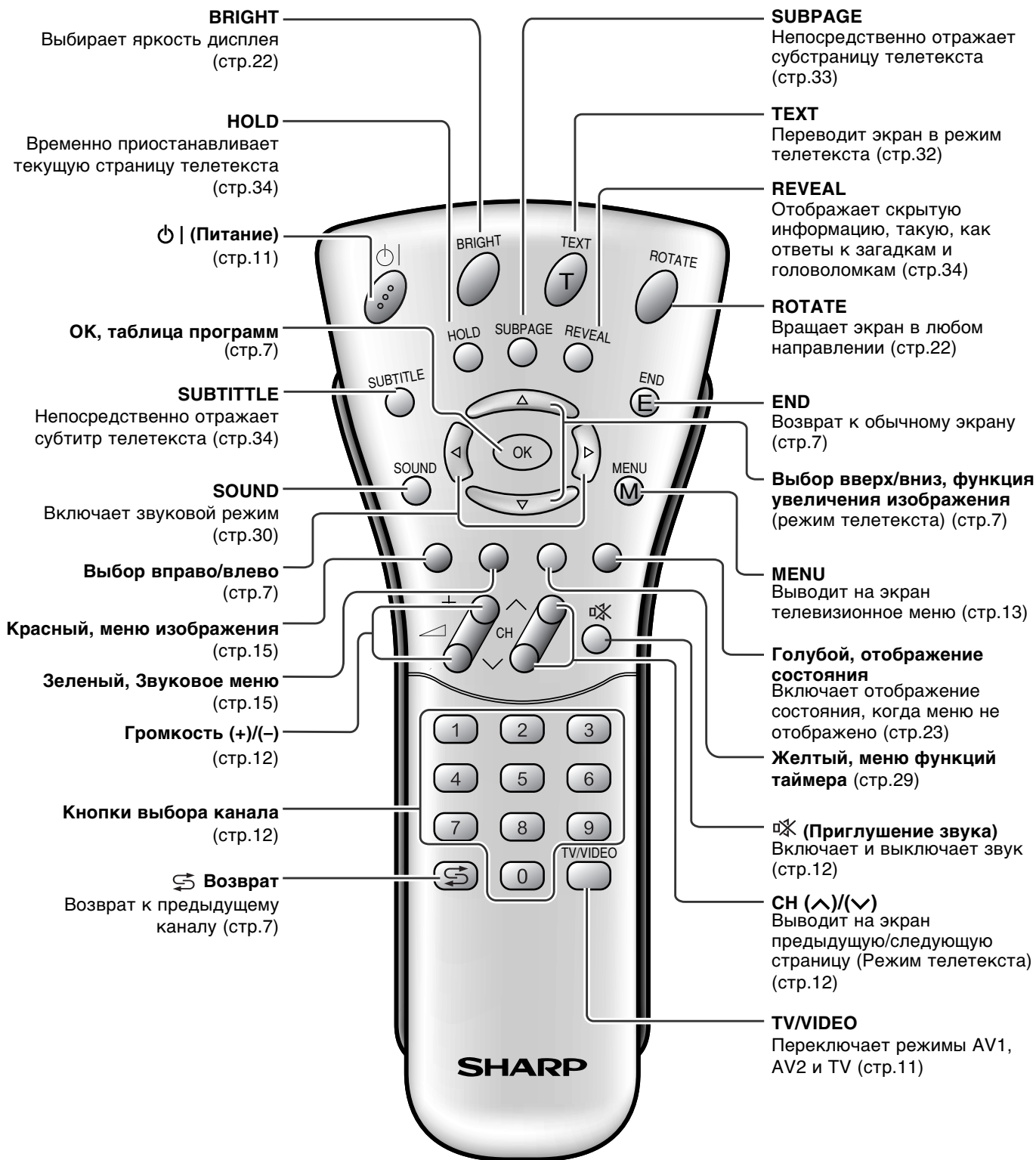

# Основные действия



## Включение и выключение устройства

- Нажмите кнопку включения устройства **⓪ (ОСНОВНОЕ ПИТАНИЕ)**. Индикатор Питание/Ожидание мгновенно меняет цвет с красного на зеленый, и устройство включается.

Примечание: ➤

- Экранный индикатор гаснет через несколько секунд.
- Для отключения устройства от источника питания нажмите на кнопку **⓪ (ОСНОВНОЕ ПИТАНИЕ)**.

Экранный дисплей

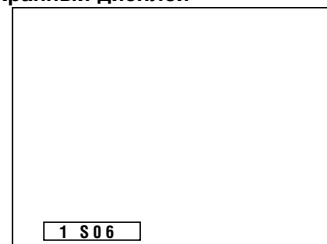

## Включение/выключение режима ожидания

Для отключения телевизора

Нажмите кнопку **⓪|**. Индикатор Питание/Ожидание становится красным.

Для включения телевизора

Снова нажмите кнопку **⓪|**. Индикатор Питание/Ожидание становится зеленым.

## Включение режимов ТВ/Видео (AV1/AV2/TV)

- 1 Включите видеооборудование, подключенное к устройству.
- 2 При помощи кнопки **TV/VIDEO** установите режим поступления входного сигнала. При каждом последующем нажатии кнопки **TV/VIDEO** на экране появляются следующие значки: AV1, AV2 или TV.

Примечание: ➤

- Относительно видеорежимов
  - AV1: Используется для передачи видеосигнала с видеооборудования, подключенного к разъему AV-IN1.
  - AV2: Используется для передачи сигнала видеооборудования, подключенного к разъему AV-IN2, с применением гнезда VIDEO или S-VIDEO для видеовхода.
- Если кабели подключены одновременно к гнездам VIDEO и S-VIDEO, то выбирается имеющее больший приоритет гнездо S-VIDEO.

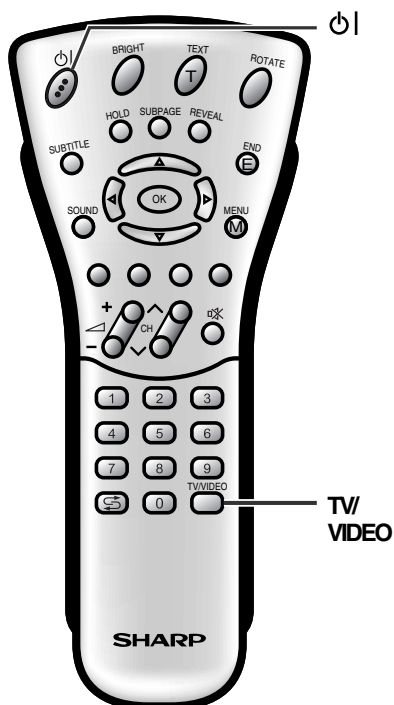

Режим AV1

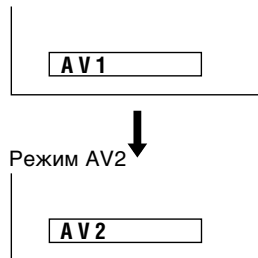

Режим AV2

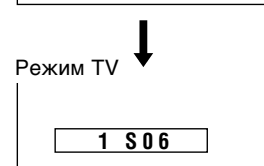

Режим TV

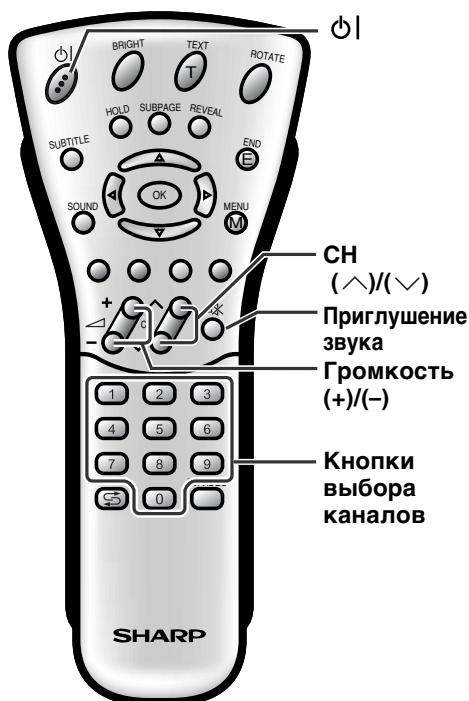

## Громкость звучания

**Для установки уровня громкости:**

- Нажмите кнопку **Громкость (+)** для увеличения уровня громкости, цифровое значение увеличится.
- Нажмите кнопку **Громкость (-)** для уменьшения уровня громкости, цифровое значение уменьшится.

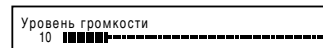

**Для отключения (приглушения) звука:**

- Нажмите кнопку **Приглушение звука** для временного отключения звука. На экране появляется сообщение “Звук выкл”.
- Для отключения режима Mute нажмите кнопку **Приглушение звука**. На экране появляется сообщение “Звук вкл”.



### Примечания:

- Если нажать кнопки **Громкость (+)/(-)** в режиме Mute, звук включается, и на экране появляется индикатор громкости.
- Функция **Приглушение звука** отключается после нажатия кнопки **Power**.

## Переключение каналов

Вы можете выбирать каналы с помощью переключателя **Кнопки выбора каналов** или **CH (∧)/(∨)**.

- Благодаря кнопкам выбора канала Вы можете просматривать до 200 каналов (от 0 до 199).

### Использование кнопок выбора канала

При выборе каналов посредством **Кнопки выбора каналов** завершите ввод номера канала путем удержания последней цифры номера.

**Для выбора номера канала, состоящего из 1 цифры (например, 5), выполните следующие действия:**

- 1 Нажмите и удержите кнопку выбора канала **5**.

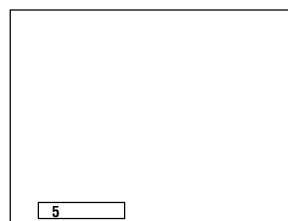

**Для выбора номера канала, состоящего из двух/трех цифр (например, 15), выполните следующие действия:**

- 1 Нажмите кнопку **1**.
- 2 Нажмите и удержите кнопку **5**.

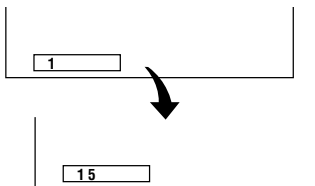

### Использование кнопок CH (∧)/(∨)

При нажатии кнопки **CH (∧)** номера каналов изменяются в нижеуказанной последовательности:

1 → 2 → 3 → ... → 198 → 199 → 0 → 1 → 2 → 3 → ...

При нажатии кнопки **CH (∨)** номера каналов изменяются в нижеуказанной последовательности:

3 → 2 → 1 → 0 → 199 → 198 → ... → 3 → 2 → 1 → ...

### Примечание:

- Канал “0” предназначен для выхода RF видеоманитона.

## Выбор пунктов меню

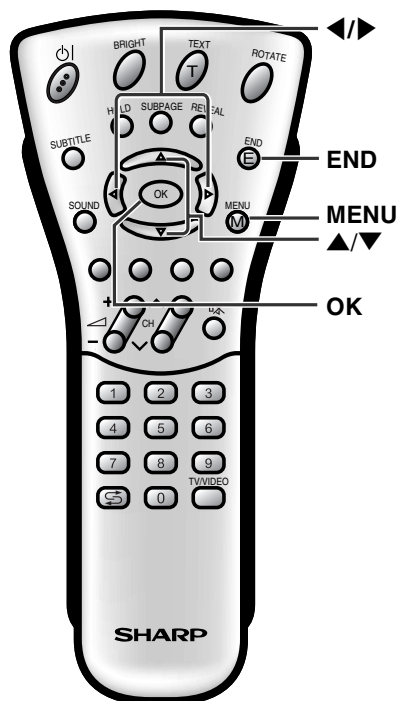

- Пункты меню используются для изменения различных настроек телевизора. Выберите нужный пункт меню, произведя нижеприведенные действия.

### ■ Использование меню телевизора

- 1 Нажмите кнопку **MENU** на пульте дистанционного управления для вывода меню на экран.
- 2 Нажмите кнопку **▲/▼** для выбора желаемого пункта меню.
  - Курсор передвигается вверх или вниз.
  - Курсор указывает на выбранный пункт меню.
- 3 Нажмите кнопку **OK** для вывода на экран содержания выбранного пункта меню.
  - Снова нажмите кнопку **OK** для изменения выбранного пункта.
  - На следующей странице приведена таблица содержания.
- 4 Нажмите кнопку **◀/▶** для изменения выбранного пункта.
- 5 Нажмите кнопку **MENU** для возврата к предыдущему состоянию экрана или **END** для перевода экрана в обычное состояние.

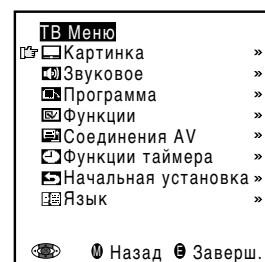

### ■ Использование панели управления основного блока

- 1 Нажмите кнопку **MENU** на основном блоке устройства для вывода на экран меню телевизора.
- 2 Нажмите **CH (▼)/(▲)** для выбора желаемого пункта меню.
  - Курсор передвигается вверх или вниз.
  - Курсор указывает на выбранный пункт меню.
- 3 Нажмите кнопку **TV/VIDEO** для вывода на экран содержания выбранного пункта меню.
  - Повторно нажмите **TV/VIDEO** для изменения выбранного пункта.
- 4 При помощи кнопки **Громкость (-)/(+)** установите желаемый уровень громкости.
- 5 Нажмите кнопку **MENU** для возврата к предыдущему состоянию экрана.
  - При каждом нажатии кнопки **MENU** происходит возвращение к предыдущему состоянию экрана.

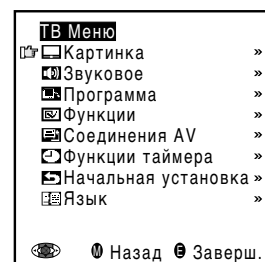

Панель управления основного блока

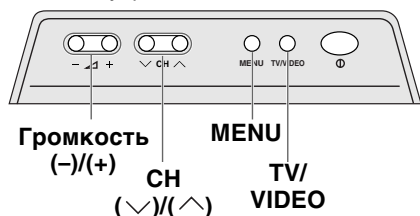

#### Примечания: >

- Пункты меню могут варьироваться в зависимости от произведенных установок.
- Выбранный пункт меню окрашивается в желтый цвет.
- Изменения в значениях настроек и установок, произведенные до восстановления экрана, сохраняются в памяти устройства.

# Основные действия (продолжение)

## Выбор пунктов меню (продолжение)

### ■ Окна меню телевизора.

Для получения дополнительной информации относительно окон меню читайте инструкцию на указанных страницах.

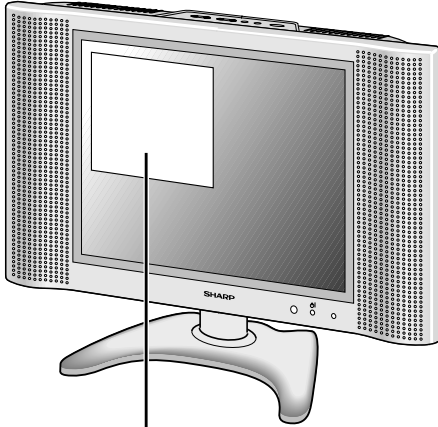

**ТВ Меню**

- Картинка >>
- Звуковое >>
- Программа >>
- Функции >>
- Соединения AV >>
- Функции таймера >>
- Начальная установка >>
- Язык >>

Назад Заверш.

(Стр. 15)

**Картинка Меню**

- Контраст. [ 50] >>
- Цвет [ 0] >>
- Чёрный [ 0] >>
- Резкость [ 0] >>
- Оттенок [ 0] >>
- Сброс

Назад Заверш.

(Стр. 15)

**Звуковое меню**

- Источник звука [ ТВ]
- Громк сиг в науш [ 30] >>
- Сигн в громкогов [ Моно]
- Звук в наушниках [ Моно]
- Аудио-сигнал AV [ Двойн 1+2]
- Объем звучания [ выкл]
- Баланс [ 0] >>

Назад Заверш.

(Стр. 17–20)

**Программа**

- Авто Поиск >>
- Ручная настройка >>
- Сортировка >>
- Удаление програм диапазона >>
- Ввод/изменение названия >>

Назад Заверш.

(Стр. 29)

**Функции таймера**

- Время [ \*\*: \*\*: \*\* ]
- Отключение [ нет]
- Тревога [ нет]
- Громкость будильника [ 0]

Назад Заверш.

(Стр. 21–26)

**Функции**

- Светлый [ яркий]
- Повернутый [ нормальный]
- Автомат откл электролит [ выкл]
- Экранный дисплей >>
- Запрет детям >>

Назад Заверш.

(Стр. 7)

**Начальная установка (Язык)**

- English
- Deutsch
- Français
- Español
- Italiano
- Nederlands
- Svenska
- Русский

Назад Заверш.

(Стр. 27–28)

**Соединения AV**

- AV1 >>
- AV2(Y/C) >>
- AV2(CVBS) >>
- Для программ >>

Назад Заверш.

(Стр. 7)

**Язык**

- English
- Deutsch
- Français
- Español
- Italiano
- Nederlands
- Svenska
- Русский

Назад Заверш.

**Примечание:**

• Иллюстрации и изображения индикации на экране в данном руководстве приведены только в целях объяснения и могут немного отличаться от действительных.

# Полезные функции

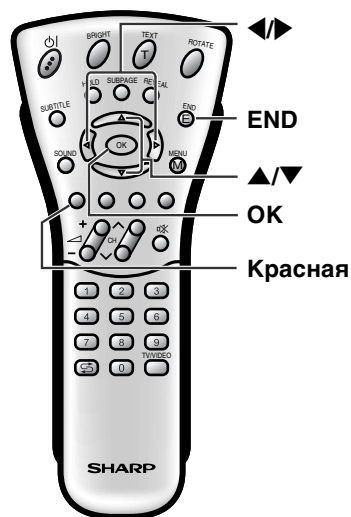

## Настройка изображения

- 1 Нажмите **Красную** кнопку для вывода меню изображения.
 

**Примечание:**

  - Меню изображения можно также вызвать посредством выбора команды “Картинка” в меню телевизора (см.стр.13 и 14).
- 2 Нажмите кнопку **▲/▼** для выбора нужного пункта настройки, затем нажмите кнопку **OK**.
  - Появляется следующее меню.
- 3 Нажмите кнопку **◀/▶** для выполнения настройки.
- 4 Для выхода из меню нажмите кнопку **END** to exit.

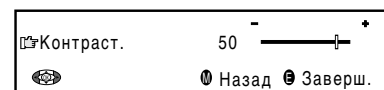
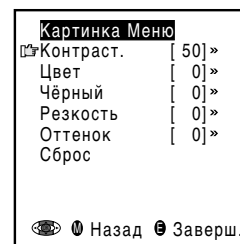

Параметр	Нажмите Left (◀)	Диапазон значений	Нажмите Right (▶)
Контраст.	Контрастность уменьшается	0 – 60	Контрастность увеличивается
Цвет	Интенсивность цвета уменьшается	-30 – 30	Интенсивность цвета увеличивается
Чёрный	Менее яркое изображение	-30 – 30	Более яркое изображение
Резкость	Менее резкое изображение	-5 – 5	Более резкое изображение
Оттенок	Ближе к фиолетовому	-30 – 30	Ближе к зеленому
Сброс	Сброс значения (Нажмите кнопку OK)		

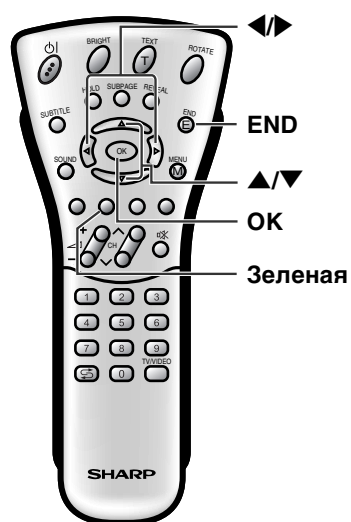

## Настройка звука

- 1 Нажмите **Зеленую** кнопку для вывода звукового меню.
 

**Примечание:**

  - Звуковое меню можно также вывести посредством нажатия кнопки “Звуковое” в меню телевизора (см. стр. 13 и 14).
- 2 Нажмите кнопку **▲/▼** для выбора желаемого пункта для настройки, затем нажмите кнопку **OK**.
  - Теперь может быть выбран любой пункт меню или появляется следующее меню.
- 3 Выполните настройку с помощью кнопки **◀/▶**.
- 4 Нажмите кнопку **END** для выхода из программы установки.

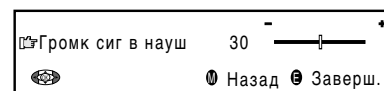
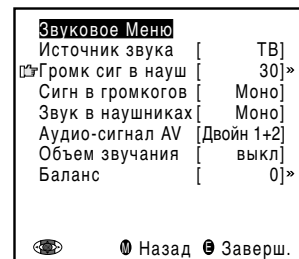

Установки	Нажмите Left (◀)	Диапазон значений	Нажмите Right (▶)
Источник звука	—	ТВ ↔ Hi-fi	—
Громк сиг в науш*	Уменьшение громкости в наушниках	0 – 60	Увеличение громкости в наушниках
Сигн в громкогов	—	Сtereo ↔ Mono/Двойной1 ↔ Двойной2 ↔ Двойн 1+2 ↔ Mono Nisam ↔ Mono/Mono	—
Звук в наушниках*	—	(* Выбор производится в зависимости от того, принимается ли сигнал NICAM или IGR.) См. стр. 30 и 31.	—
Аудио-сигнал AV	—	Двойной1 ↔ Двойной2 ↔ Двойн 1+2	—
Объемное звучания*	—	выкл ↔ вкл	—
Баланс*	Увеличение громкости левого громкоговорителя	-15 – 15	Увеличение громкости правого громкоговорителя

\* Данные пункты установки не появляются при установке переключателя “Источник звука” в режим “Hi-fi”.

**Примечание:**

- При режиме установки “Аудио-сигнал AV” монофонические видеоманитофоны должны подключаться в режиме “Двойной1” или “Двойной2”. Стерефонические видеоманитофоны должны подключаться в режиме “Двойн 1+2” таким образом, чтобы нужный тип сигнала можно было установить при воспроизведении видеоматериала.

## Настройка звука Hi-fi

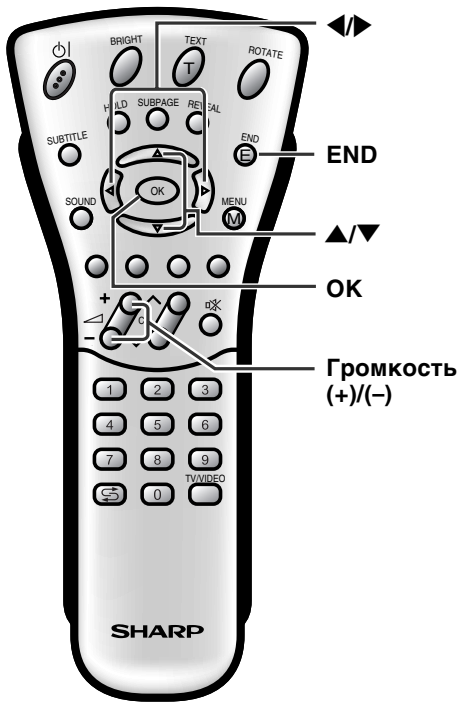

Эта программа позволяет получить более высокое качество звучания при подключении разъемов AUDIO OUT (аудиовыход) ко внешнему усилителю, используя аудиокабель.

- 1 При переключении пункта "Источник звука" на "Hi-fi" в звуковом меню на странице 15 звук от встроенных громкоговорителей будет отключен.
- 2 Нажмите кнопку ▲/▼ для выбора желаемого пункта настройки, затем нажмите кнопку ОК.
- 3 Нажмите кнопку ◀▶ для выбора звукового режима.
- 4 Для выхода из меню нажмите END.

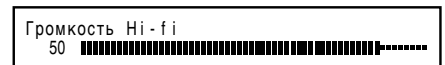
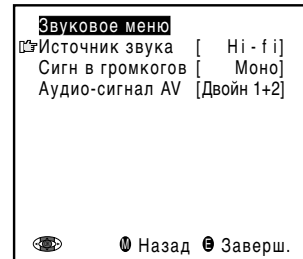

### Примечание:

- Нажатие кнопки **Громкость (+)/(-)** выводит справа на экран индикатор звука. Вы можете настроить звук нажатием + или - на той же кнопке.
- \* Для выхода из этого режима в звуковом меню переключите "Источник звука" с "Hi-fi" на "ТВ".

## Использование таблицы программ

Таблица программ показывает список всех доступных для приема программ. Они расположены на каналах от 0 до 199. Выбранная в данный момент программа показана желтым цветом, а программы с блокировкой от детей показаны красным цветом.

### Чтобы выбрать желаемую программу

- 1 Нажмите ОК, чтобы вывести на экран таблицу программ.
- 2 Нажмите ▲/▼ и/или ◀▶, чтобы выбрать желаемую программу.
  - Чтобы вывести на экран следующий или предыдущий список таблицы программ, нажмите ▲/▼, когда курсор на находящейся в нижнем правом или верхнем левом углу программе, или нажмите ◀▶, когда курсор на программе в правом или левом столбце.
- 3 Нажмите ОК, чтобы вывести на экран выбранную программу.

**Таблица программ**

0	8 E09	16 E54
1 S06	9 E10	17 E56
2 S08	10 E11	18 E57
3 S10	11 E36	19
4 S11	12 E37	20
5 E03	13 E38	21
6 E05	14 E50	22
7 E06	15 E53	23

Назад Заверш.

## Программы

### [1] Автоматический поиск

Выполните описанные ниже шаги для осуществления поиска и сохранения новых программ после проведения начальной настройки.

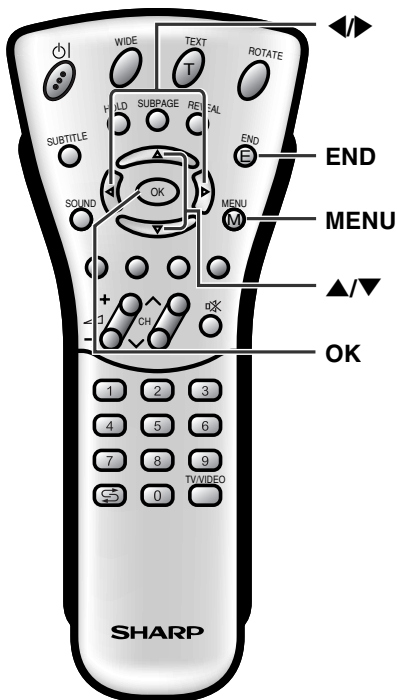

**1** Нажмите кнопку **MENU** для вывода на экран меню телевизора.

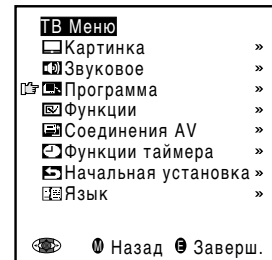

**2** Нажмите кнопку **▲/▼** для выбора меню "Программа" и затем нажмите кнопку **OK** для вывода на экран меню "Программа".

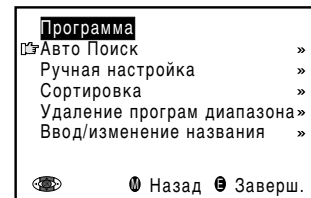

**3** Нажмите кнопку **▲/▼** для выбора пункта меню "Авто Поиск" и затем нажмите кнопку **OK** для вывода на экран содержания пункта меню.

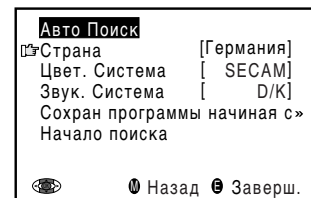

**4** С помощью кнопки **▲/▼** выберите желаемый пункт и затем нажмите кнопку **OK**. Нажмите кнопку **◀/▶** для выбора желаемого пункта.

**Примечание:**

- Вы можете изменить настройки "Цвет. Система" и "Звук. Система" только, если в пункте меню "Страна" выбрано "Прочие страны".

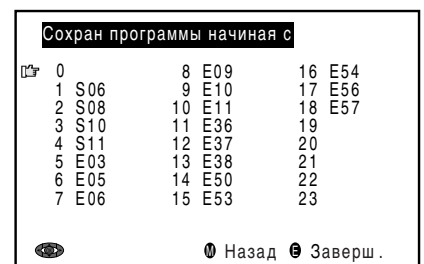

**5** Нажмите кнопку **▲/▼** для выбора подпункта "Сохран программы начиная с" и затем нажмите кнопку **OK** для вывода на экран меню "Сохран программы начиная с".

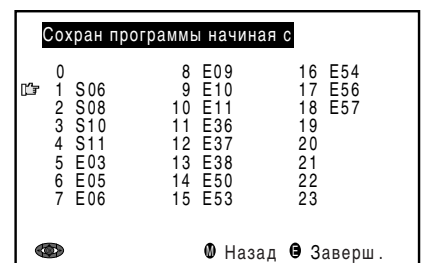

**6** При помощи кнопки **▲/▼** и/или **◀/▶** выберите желаемую программную позицию, начиная с которой программы будут закладываться в память устройства, и затем нажмите кнопку **OK**.

**7** Нажмите кнопку **▲/▼** для выбора пункта "Начало поиска" и затем нажмите кнопку **OK** для начала автоматического поиска программ.

**Примечание:**

- Для детальной информации по процессу поиска см. стр. 7.

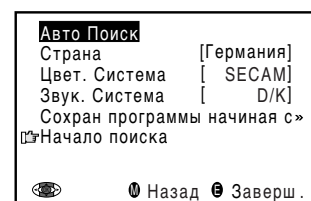

**8** После завершения поиска нажмите кнопку **END** для выхода из меню.

## Программы (продолжение)

### [2] Ручная настройка

Вы можете произвести индивидуальные настройки вручную.

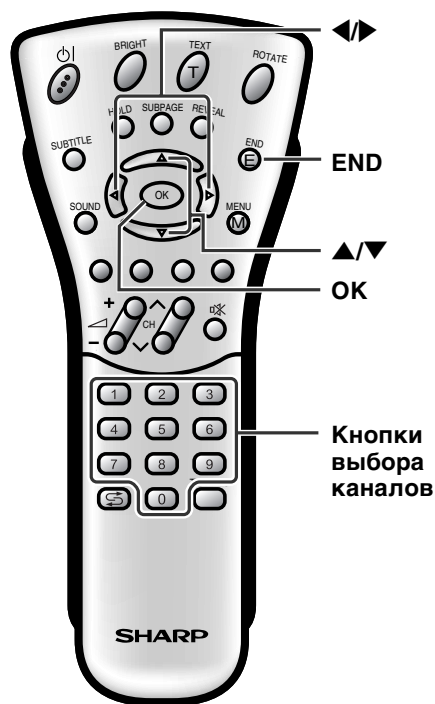

**1** Выполните шаги 1 и 2, указанные в пункте [1] **Автоматический поиск** для вывода на экран меню “Программа”.

**2** При помощи кнопки **▲/▼** выберите пункт меню “Ручная настройка” и затем нажмите кнопку **OK** для вывода содержания пункта меню на экран.

**3** С помощью кнопки **▲/▼** выберите нужный вариант настройки и затем нажмите кнопку **◀/▶** для фиксации установки (Для получения детальной установки ознакомьтесь с таблицей ниже).

- С помощью **кнопок выбора канала** Вы также можете произвести настройку частоты (пункт “Частота”).
- Для ввода названия сначала нажмите кнопку **OK** для включения режима ввода текста. С помощью кнопки **◀/▶** выберите позицию для ввода и посредством кнопки **▲/▼** выберите желаемые символы для ввода. После завершения ввода нажмите кнопку **OK** для фиксации установки.

**4** Нажмите кнопку **END** для выхода из меню.

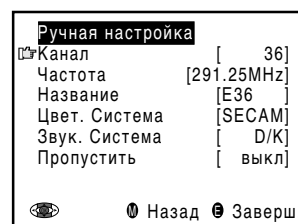
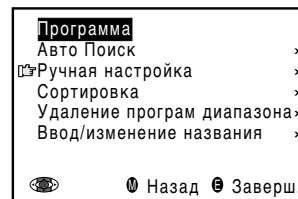

Параметр	Диапазон значений	Описание
Канал	0–199	Номера каналов увеличиваются или уменьшаются
Частота	044 – 859 (МГц)	Принимаемые частоты зависят от телевизионных стандартов, места установки и диапазона приема.
Название	A – Z, +, -, ., !, /, 0 – 9	Название программы (до 5 символов)
Цвет. Система	Автоматический, PAL, SECAM	Цветовой стандарт
Звуковая Система	B/G, I, D/K, L, Автоматический*	Телевизионный стандарт
Пропустить	вкл ↔ выкл	Номера каналов с пометкой (красный) слева установленные на SKIP (будут пропущены).

\* “Авто” в пункте “Звук. Система” видно, только если в пункте “Цвет. Система” выбрано “Авто”.

#### Примечание: ➤

- В зависимости от настроек в цветовом стандарте каналов переключение каналов может быть медленным. Если Вы хотите ускорить переключение каналов, переключите настройку “Авто” в пункте “Цвет. Система” на текущую систему приема (PAL или SECAM).

## Программы (продолжение)

### [3] Сортировка

Положение программ в меню может быть изменено.

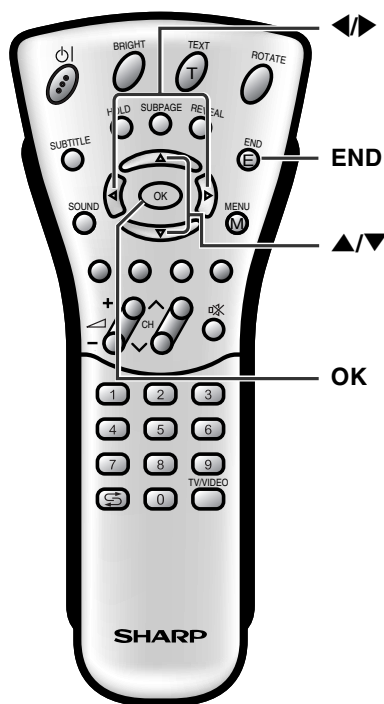

- 1 Выполните шаги 1 и 2, указанные в пункте [1] **Автоматический поиск** для вывода на экран меню “Программа”.
- 2 При помощи кнопки ▲/▼ выберите пункт меню “Сортировка” и затем нажмите кнопку **OK** для вывода на экран содержания пункта меню.
- 3 При помощи кнопки ▲/▼ и/или ◀▶ выберите нужную программу и затем нажмите кнопку **OK** для сортировки.
  - При нажатии кнопки **OK** включается режим перемещения (“Move”). Нажмите кнопку ▲/▼ для перемещения текущей выделенной программы на желаемую позицию. Помеченная программа меняется местами с программой на выбранной позиции. Для отключения режима перемещения нажмите кнопку **OK**.
- 4 Нажмите кнопку **END** для выхода из меню.

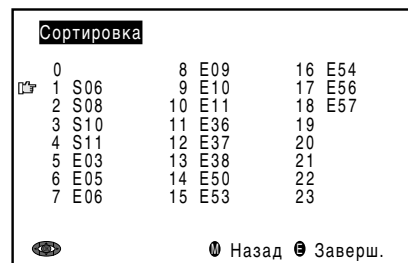
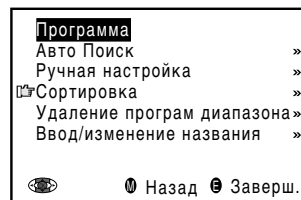

## Программы (продолжение)

### [4] Удаление программ диапазона

Отдельные программы или программы, расположенные последовательно, могут быть удалены из памяти устройства.

- 1 Выполните шаги 1 и 2, указанные в пункте [1] **Автоматический поиск** для вывода на экран меню “Программа”.
- 2 При помощи кнопки ▲/▼ выберите пункт меню “Удаление програм диапазона” и затем нажмите кнопку **OK** для вывода на экран пункта меню “Удаление програм диапазона”.
- 3 При помощи кнопок ▲/▼ и/или ◀▶ выберите программы для удаления и затем нажмите кнопку **OK**. Выбранная программа выделяется желтым цветом.
  - Если Вы хотите удалить программы, расположенные последовательно, выберите программу, стоящую в начале желаемой последовательности.
- 4 Если Вы удаляете программы, расположенные последовательно, нажмите кнопки ▲/▼ и/или ◀▶ для выбора программы в конце желаемой последовательности. Выбранные программы выделяются желтым цветом.
- 5 Нажмите кнопку **OK** для удаления выбранных программ(-ы). Все последующие программы передвигаются на позицию перед.
- 6 Нажмите кнопку **END** для выхода из меню.

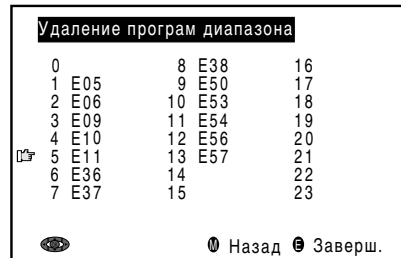
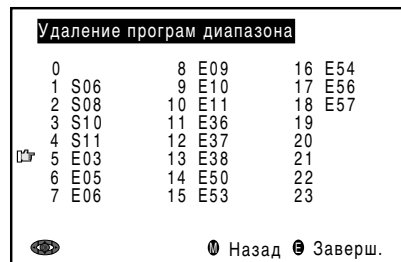
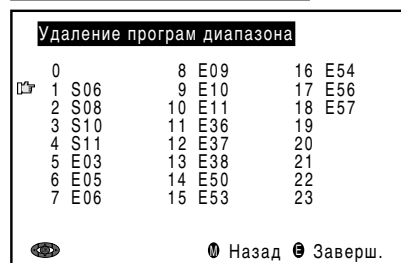
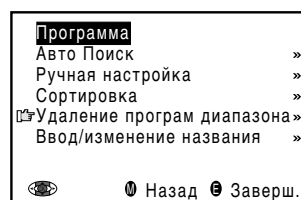

## Программы (продолжение)

### [5] Ввод/изменение названия

Название отдельной программы может остаться ранее установленным, или быть измененным.

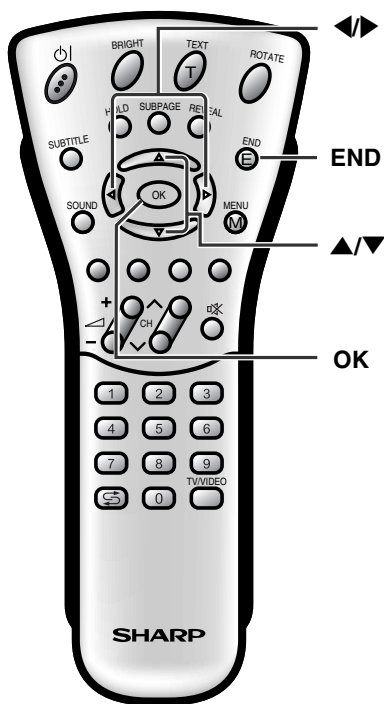

**1** Выполните шаги 1 и 2, указанные в пункте [1] **Автоматический поиск** для вывода на экран меню "Программа".

**2** При помощи кнопки ▲/▼ выберите пункт меню "Ввод/изменение названия" и затем нажмите кнопку **OK** для вывода на экран режима "Ввод/изменение названия".

**3** При помощи кнопки ▲/▼ и/или ◀▶ выберите желаемую программу и затем нажмите кнопку **OK**. Символ в строке для ввода мигает.

**4** При помощи кнопки ◀▶ установите позицию для ввода и затем, нажимая кнопку ▲/▼, выберите нужные символы для ввода.

**5** Нажмите кнопку **OK** для подтверждения введенного названия и затем нажмите кнопку **END** для выхода из меню.

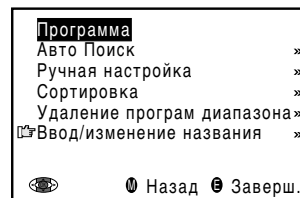

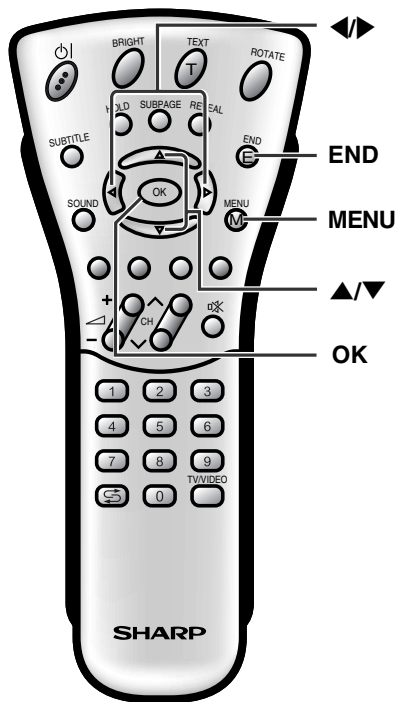

## Функции

Пункты меню “Функции” могут устанавливаться пользователем.

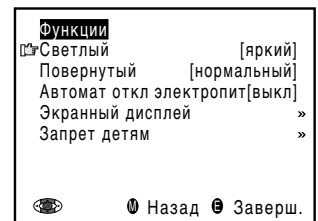
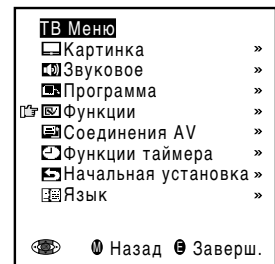

- 1 Нажмите кнопку **MENU** для вывода на экран меню телевизора.
- 2 При помощи кнопки **▲/▼** выберите пункт меню “Функции” и нажмите кнопку **OK** для вывода меню “Функции” на экран.
- 3 С помощью кнопки **▲/▼** выберите желаемый пункт настройки и нажмите кнопку **OK**.
- 4 Нажмите кнопку **◀▶** для выполнения настройки (За исключением пунктов меню “Экранный дисплей” и “Запрет детям”).
- 5 Для выхода из меню нажмите кнопку **END**.

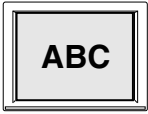
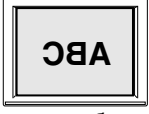

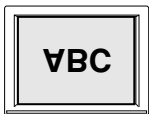
Выбранный пункт меню	Заводская установка (по умолчанию)	Изменение установки
Светлый*	[яркий] Максимальная яркость	[средняя] Яркость 60% → подходит для просмотра программ в хорошо освещенных помещениях, экономит электроэнергию. [тёмные] Яркость 20% → достаточно яркий при просмотре программ в плохо-освещенных помещениях.
Повернутый*	[нормальный] Нормальная ориентация изображения 	[зеркальный] Зеркальное изображение → Для показа зеркального изображения при специальном использовании.  [повернутый] Повернутое изображение → Для показа повернутого изображения при специальном использовании.  [перевернутый] Перевернутое изображение → Для показа перевернутого изображения при специальном использовании. 
Автомат откл электропит (только для режима телевизора)	[выкл.] Эта функция неактивна	[вкл.] Питание телевизора выключается, когда сигнал отсутствует в течение 5 минут.

\* Светлый и Повернутый можно переключить одним нажатием используя дистанционное управление (см. стр. 22).

## Функции (продолжение)

Вы можете изменить экраны установки Светлый и Повернутый непосредственно.



### [1] Непосредственная установка Светлый.

- 1 Нажмите **BRIGHT**, чтобы вызвать экран Светлый.
- 2 При каждом нажатии на кнопку **BRIGHT** режим изменяется следующим образом. Вы можете выбрать желаемый режим.

яркий → средняя → тёмные

**Примечания:**

- Экран яркости автоматически исчезает через 4 секунды.
- Заводская установка яркости - "яркий".
- Подробную информацию о каждой установке яркости см. в таблице на стр. 21.

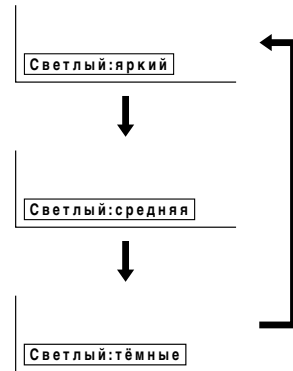

### [2] Непосредственная установка Повернутый.

- 1 Для вывода на экран меню Повернутый нажмите **ROTATE**.
- 2 При каждом нажатии **ROTATE** режим меняется следующим образом. Вы можете выбрать желаемый режим.



**Примечания:**

- Экран с меню Rotate автоматически исчезает через 4 секунды.
- Значением "по умолчанию" (заводской установкой) для Rotate является "нормальный".
- При непосредственном изменении установок, установки в меню также могут быть изменены.
- См. таблицу на стр. 21 для детальной информации по каждой настройке пункта Rotate.

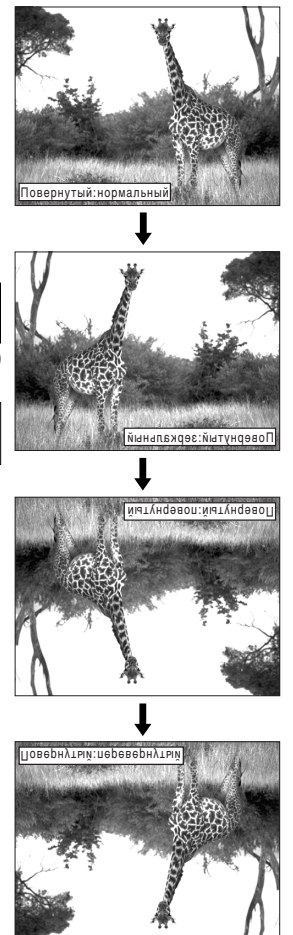

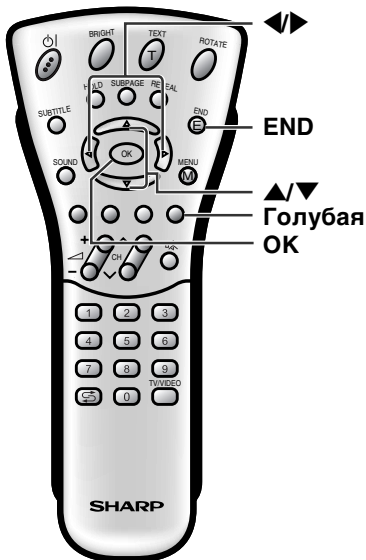

## Экранный дисплей

Вы можете изменять различные настройки дисплея.

- 1 Выполните шаги 1 и 2, описанные в разделе **Функции** для вывода на экран меню “Функции”.
- 2 При помощи кнопки ▲/▼ выберите пункт меню “Экранный дисплей”, затем нажмите кнопку **OK** для вывода на экран пункта меню “Экранный дисплей”.
- 3 При помощи кнопки ▲/▼ выберите желаемый пункт меню (см. таблицу ниже).
- 4 При помощи кнопки ◀▶ произведите желаемые установки.
- 5 Нажмите кнопку **END** для выхода из меню.

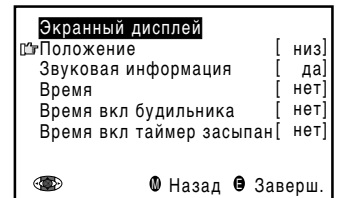
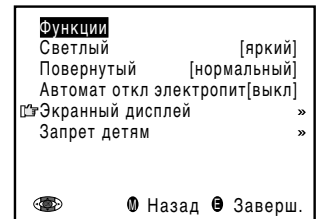

Параметр	Диапазон значений	Описание
Положение	низ ↔ верх	Выбор положений информационных окон на дисплее
Звуковая информация	нет ↔ да	Будет ли выводиться звуковая информация при выборе канала.
Время	нет ↔ да	Выбор вида информации, выводимой в окне состояния. Для включения окна состояния используйте <b>голубую</b> кнопку.
Время вкл будильника	нет ↔ да	
Время вкл таймер засыпан	нет ↔ да	

## Блокировка от детей

### Важно:

- Ознакомьтесь, пожалуйста, с разделом “Важные замечания относительно отключения БЛОКИРОВКИ ОТ ДЕТЕЙ”. (Стр. 41)

Блокировка препятствует просмотру тех каналов, для которых она была установлена.

Для использования функции блокировки Вам необходимо в первую очередь определить Ваш PIN-код (Personal Identification Number).

### [1] Определение PIN-кода

- 1 Выполните шаги 1 и 2, описанные в разделе **Функции** для вывода на экран меню “Функции”.
- 2 Нажмите кнопку ▲/▼ для выбора пункта меню “Запрет детям”.
- 3 Нажмите кнопку **OK** для вызова строки для ввода PIN-кода.
- 4 Введите четырехзначный PIN-код (например, 1234) с помощью **кнопок выбора канала**.

### Примечание: ➤

- Убедитесь в правильности выбора PIN-кода перед нажатием кнопки **OK**.
- PIN-код не будет установлен, если кнопка **MENU** или **END** была нажата перед вводом четвертой цифры кода.

- 5 Нажмите кнопку **OK** для подтверждения ввода PIN-кода.

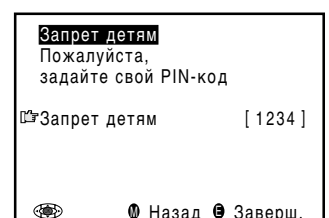
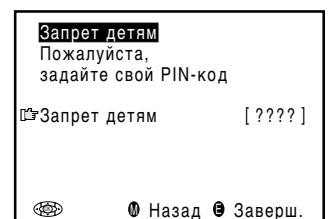
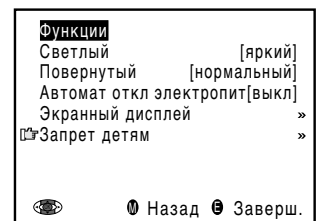
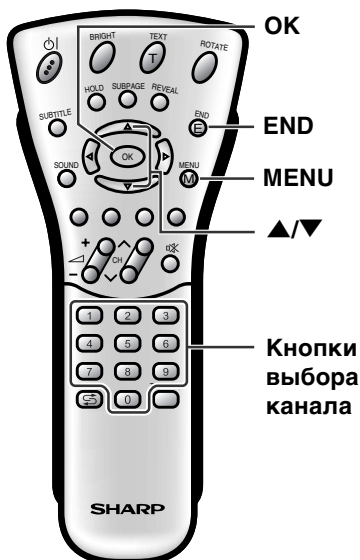

## Блокировка от детей (продолжение)

### [2] Изменение/Отмена PIN-кода

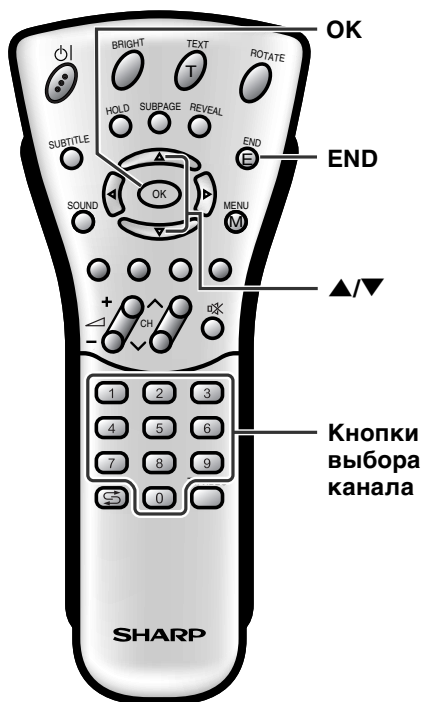

#### Для изменения PIN-кода

- 1 Выполните шаги с 1 по 3, указанные в пункте [1] **Определение PIN-кода**, для вывода на экран окна для ввода PIN-кода.
- 2 Введите Ваш четырехзначный PIN-код (например, 1234) посредством нажатия **кнопки выбора канала**.

#### Примечания:

- При вводе вместо цифр кода на экране появляются ????.
- При неправильном вводе PIN-кода на экране появляется сообщение “Неверный PIN-код!”.

При правильном вводе PIN-кода на экране появляется сообщение “Запрет детям”.

- 3 При помощи кнопки ▲/▼ выберите пункт меню “Изменить PIN-код”, затем нажмите кнопку **OK**. На экране появляется текущий PIN-код.

- 4 Введите новый четырехзначный PIN-код (например, 5678) посредством нажатия **кнопки выбора канала**.

- 5 Нажмите кнопку **END** для выхода из меню.

#### Для отмены PIN-кода

- При осуществлении вышеуказанного пункта 3, при помощи кнопки ▲/▼ выберите пункт меню “Отмена PIN-кода” и затем нажмите кнопку **OK** для отмены текущего PIN-кода.

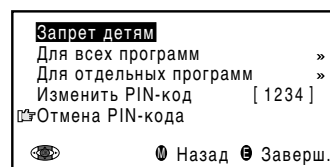
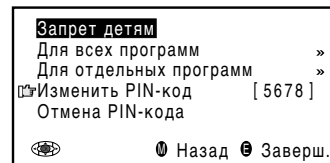
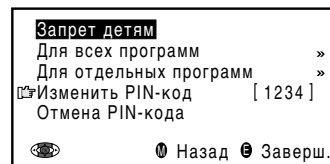
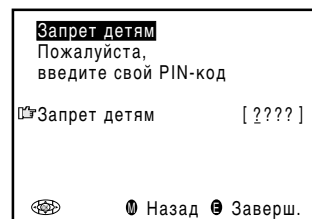

## Блокировка от детей (продолжение)

### [3] Установка блокировки от детей

Существует четыре различных способа включения блокировки:

1. Общая немедленная блокировка всех программ
2. Общая блокировка всех программ с указанием ежедневного временного ограничения
3. Общая блокировка всех программ с указанием отдельного временного ограничения
4. Блокировка программы без указания временного ограничения.

Блокировка начинает работать только после перехода телевизора в режим ожидания и повторного включения.

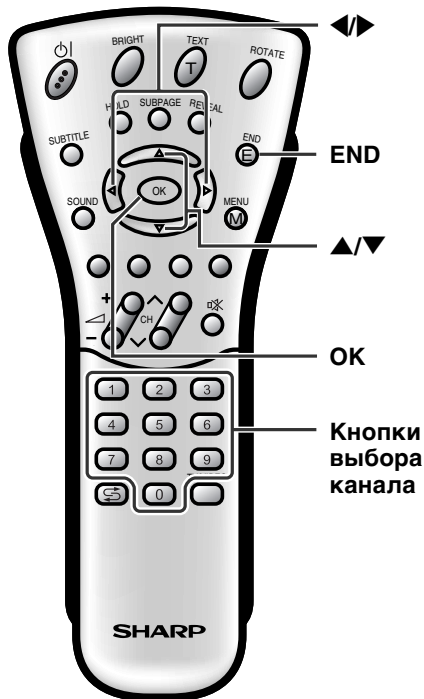

### Для установления блокировки всех программ с указанием временного ограничения

1. Выполните шаги с 1 по 3, указанные в разделе [2] **Изменение/Отмена PIN-кода для вывода на экран меню “Запрет детям”**.
2. При помощи кнопки ▲/▼ выберите пункт меню “Для всех программ”, затем нажмите кнопку **OK** для вывода пункта меню “Для всех программ” на экран.
3. Выберите нужный пункт меню с помощью кнопки ▲/▼ (см. таблицу ниже).
4. Завершите выбор с помощью кнопки ◀▶ и, если необходимо, введите цифры при помощи **кнопок выбора канала**.
5. Нажмите кнопку **END** для выхода из меню.

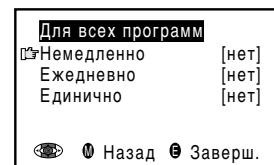
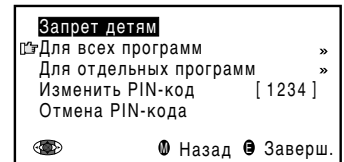

#### Примечания:

- Если текущее время на часах устройства попадает во временное ограничение, то блокировка включается сразу после отключения и включения устройства. Например, если текущее время 9.00, а временное ограничение установлено с 22.00 до 14.00, то блокировка будет включена с 9.00 до 14.00.
- При установке блокировки всех программ с указанием временного ограничения время и дата не отображаются в меню телевизора и не могут быть выбраны.

Параметр	Диапазон значений	Описание
Немедленно	нет ↔ да	Выберите установку “да” для немедленного включения блокировки (после выключения и повторного включения телевизора). Блокировка остается включенной до выбора настройки “нет”.
Ежедневно	нет ↔ HH:MM-HH:MM	Введите время начала и окончания ежедневного включения режима блокировки. Блокировка включается ежедневно до переключения настройки в положение “нет”.
Единично	нет ↔ HH:MM-HH:MM	Установите время начала и окончания единичной блокировки. Продолжительность временного интервала не должна превышать 24 часа.

#### Предупреждение:

- Таймер получает информацию из телетекста. Передача телетекста может отличаться по времени в зависимости от региона и, следовательно, включение блокировки может произойти не тогда, когда предполагалось. Более подробную информацию см. на стр. 32

## Блокировка от детей (продолжение)

### [3] Установка блокировки от детей (продолжение)

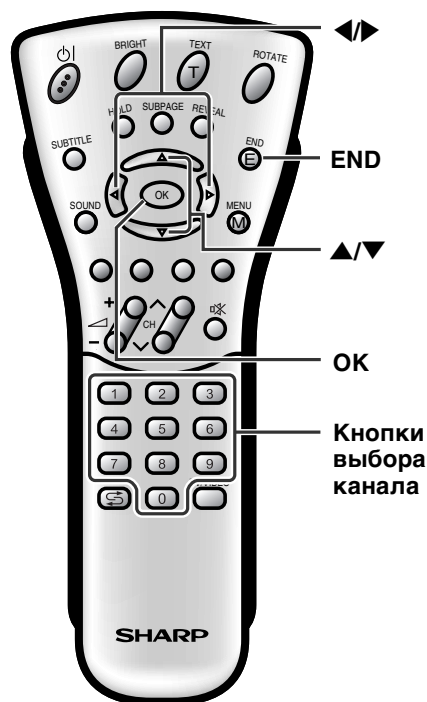

#### Установка пароля для отдельных программ без временных ограничений

- 1 Выполните шаги с 1 по 3, указанные в разделе [2] **Изменить/Отменить PIN-код** для вывода на экран пункта меню “Запрет детям”.
- 2 При помощи кнопки ▲/▼ выберите меню “Для отдельных программ” и затем нажмите кнопку **OK** для вывода на экран пункта меню “Для отдельных программ”.
- 3 При помощи кнопки ▲/▼ и/или ◀/▶ выберите желаемую программу.
- 4 Нажмите кнопку **OK** для блокировки программы. Заблокированная программа окрашивается в красный цвет.

#### Примечания:

- Для разблокировки программы установите курсор на ее название и нажмите кнопку **OK**.
- Блокировка сохраняется до момента ее отмены.

- 5 Нажмите **END** для выхода из меню.

#### Примечание:

- Когда блокировка включена, пункты меню “Программа” и “Начальная установка” не отображаются в меню телевизора и не могут быть выбраны.

### [4] Временное отключение блокировки

Вы можете просмотреть заблокированную программу посредством временного отключения блокировки. Выполните нижеприведенные действия для осуществления ввода PIN-кода и отмените блокировку.

- Когда на экране появится строка для ввода PIN-кода, введите Ваш PIN-код с помощью **кнопок выбора канала**. При правильном вводе PIN-кода дисплей переходит в обычный режим.

#### Примечание:

- Если PIN-код введен неверно, на экране появится сообщение “Неверный PIN-код!”.

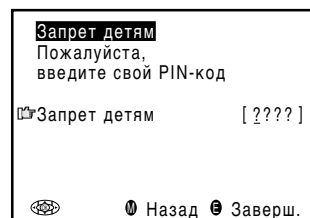
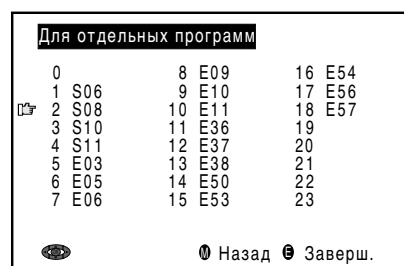
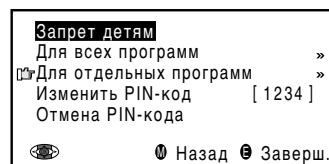

## Соединения AV

В устройстве предусмотрена возможность вручную производить различные установки для соединения с внешними устройствами с помощью пункта меню "Соединения AV".

### [1] AV1/AV2

Выберите соответствующий тип сигнала и цветовой стандарт для сигналов, поступающих с видеоустройств, подключенных к разъемам AV1 или AV2.

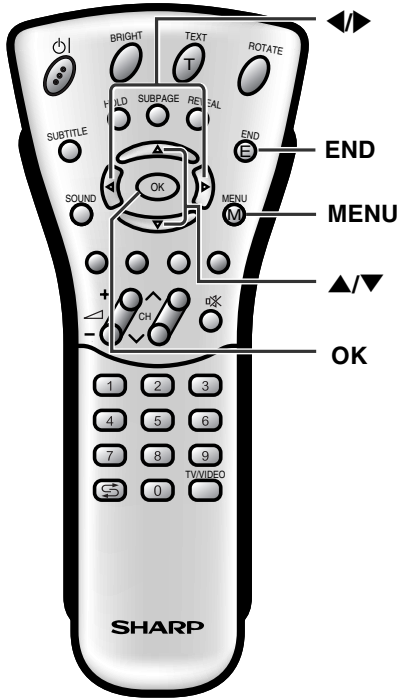

**1** Нажмите кнопку **MENU** для вывода на экран меню телевизора.

**2** При помощи кнопки **▲/▼** выберите пункт меню "Соединения AV" и нажмите на кнопку **OK** для вывода меню на экран.

**3** При помощи кнопки **▲/▼** выберите режим "AV1", "AV2(Y/C)" и "AV2(CVBS)", затем нажмите **OK** для вывода списка типов сигнала.

**4** При помощи кнопки **▲/▼** выберите желаемый пункт и нажмите кнопку **OK**.

**5** При помощи кнопки **◀▶** выберите желаемые "Тип сигнала", "AFC" и "Цвет. Система" и затем нажмите кнопку **OK**.

**6** Нажмите кнопку **END** для выхода из меню.

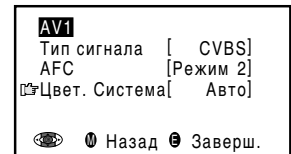
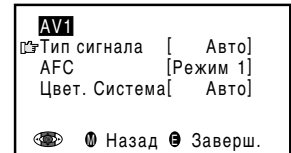
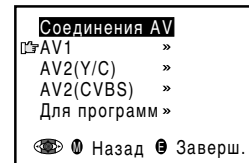
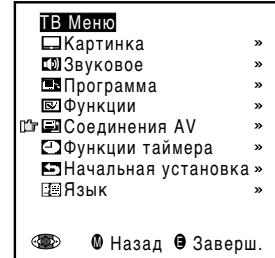

Параметр	Диапазон значений	Описание
Тип сигнала*	Авто, CVBS, Y/C	Выберите тип сигнала внешнего оборудования.
AFC	Режим 1, Режим 2	Выберите режим управления частотой. Mode 1 служит для плееров и декодеров DVD, а Mode 2- для видеомагнитофонов или кинокамер.
Цвет. Система	Авто, PAL, SECAM, N358 (NTSC 3.58), N443 (NTSC 4.43), PAL60, PAL-M, PAL-N	Нормальный цвет.

\* Эта функция меню видима только, если выбран AV1.

#### Примечания:

- Если отсутствует (цветное) изображение, попробуйте выбрать другой тип сигнала.
- В зависимости от совместимости с различными типами оборудования, изображение может стать перекошенным. В этом случае выберите режим "AFC" (Автоматическое управление частотой), что улучшит качество изображения.
- Переключение входных сигналов AV может быть медленным, в зависимости от установок в "Цвет. Система". Если Вы хотите ускорить переключение сигналов, измените настройку "Авто" в пункте "Цвет. Система" на действующий у Вас цветовой стандарт приема.

## Соединения AV (продолжение)

### [2] Для программ.

- Можно установить влияние управляющего напряжения и быстрой паузы на положение программ от 0 до 199.
- При подключении видеоустройства к разъему AV1 необходимо изменить настройки программы декодера.

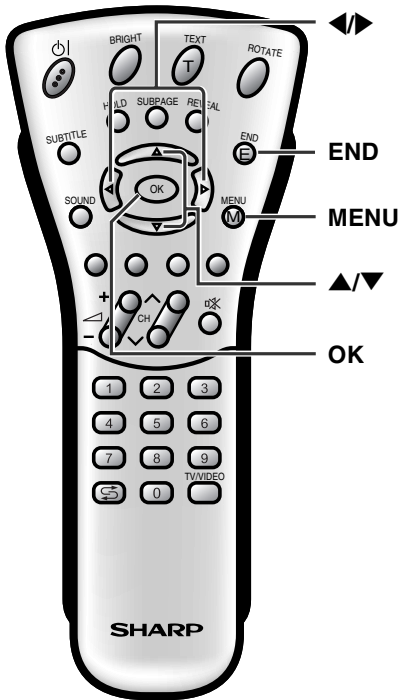

**1** Выполните действия **1** и **2**, указанные в разделе **[1] AV1/AV2** для вывода на экран пункта меню “Соединения AV”.

**2** При помощи кнопки **▲/▼** выберите команду “Для программ” и затем нажмите кнопку **OK** для вывода меню “Для программ” на экран.

**3** Нажмите кнопку **▲/▼** для выбора нужной позиции “Упр напр аудио-видеоустр” или режим изображения RGB.

**4** С помощью кнопки **◀/▶** выберите позицию “да” или “нет”.

**Примечание:** ➤

- Если Выбранный пункт устанавливается в режим “да”, соответствующая картинка появляется на всех программных позициях с 0 по 199, если установлено управляющее напряжение/сигнал RGB.

**5** Нажмите кнопку **▲/▼** для выбора типа установки “Для декод, подкл к раз AV1” и затем нажмите кнопку **OK**, чтобы вывести на экран список программ декодирования.

**6** Нажмите кнопку **▲/▼** и/или **◀/▶** для выбора программы для декодера, затем нажмите кнопку **OK**. Повторите те же действия, если Вы хотите специфицировать другие программы декодера.

**7** Нажмите кнопку **MENU** для возврата к экрану “Для программ”.

**8** При помощи кнопки **▲/▼** выберите установку “Звук от разъема AV1” и затем выберите желаемый источник звука с помощью кнопки **◀/▶**.

**9** Нажмите кнопку **END** для выхода из меню

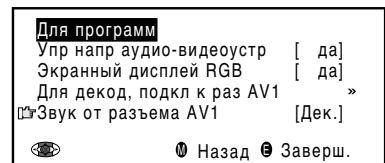
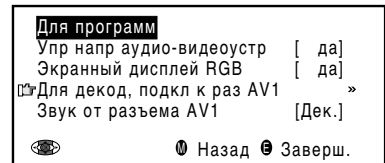
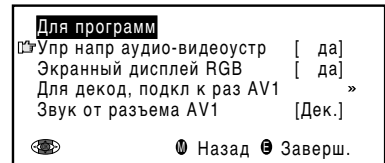
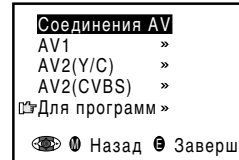

## Функции таймера



- 1 Нажмите **Желтую** кнопку для вывода на экран меню “Функции таймера”.

**Примечание:**

- Меню “Функции таймера” можно также вывести на экран, выбрав пункт “Функции таймера” в меню телевизора (см. стр. 13 и 14).

- 2 При помощи кнопки ▲/▼ выберите пункт “Время” и затем нажмите кнопку **OK**.
- 3 Введите текущее время (ЧЧ:ММ:СС) с помощью **кнопок выбора каналов**.
- 4 При помощи кнопки ▲/▼ выберите нужный пункт меню (см. таблицу ниже).
- 5 Нажмите кнопку ◀▶ для выполнения настройки. Если Вы выбираете “00.00” для пункта “Отключение” или “Тревога”, введите желаемое время с помощью **кнопок выбора каналов**.
- 6 Нажмите кнопку **END** для выхода из меню

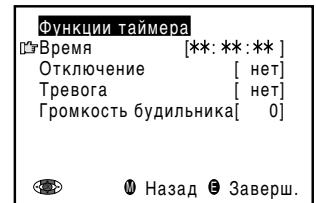

Параметр	Диапазон значений	Описание
Время	ЧЧ:ММ:СС	Время может быть установлено вручную.
Отключение	Нет ↔ ЧЧ:ММ	Устройство автоматически отключается каждый день в установленное время.
Тревога	Нет ↔ ЧЧ:ММ	Будильник включается ежедневно в определенное время.
Громкость будильника	0 – 39	Выбор уровня громкости будильника.

### Выбор режима телевизионного вещания NICAM

Эта функция позволяет Вам выбирать режим приема при передаче сигнала NICAM-I или NICAM-B/G. В целях облегчения качественного приема телевизионного вещания NICAM в телевизоре предусмотрен прием стереофонических программ NICAM, двуязычный и монофонический режимы.

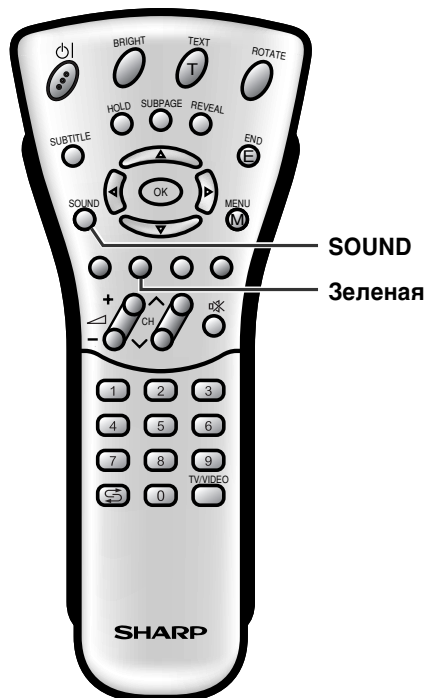

#### Сtereo

Телевизор принимает стерео программы.

- При каждом повторном нажатии кнопки **SOUND** устройство переключается со “Сtereo” режима на “Моно” режим.
- При выборе режима “Моно” устройство воспроизводит звучание в моно режиме.

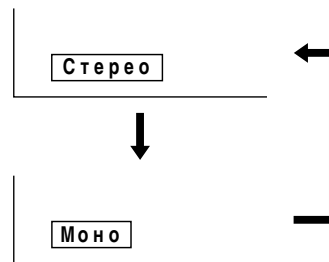

#### Двуязычный режим

Если телевизор принимает двуязычную программу, то автоматически включается режим “Двойной 1”:

- При каждом повторном нажатии кнопки **SOUND** происходит следующее переключение режимов:

**Двойной 1** → **Двойной 2** → **Двойн 1+2** → **Моно**

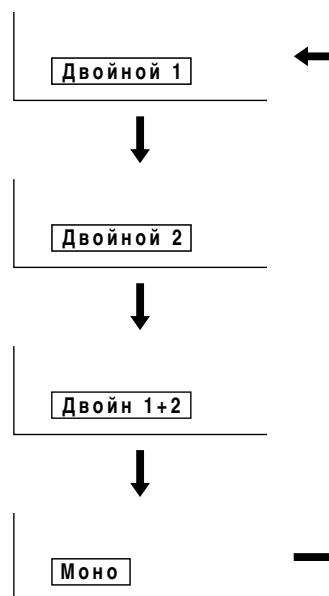

#### Моно режим

Устройство рассчитано на прием монофонических программ.

- При каждом повторном нажатии кнопки **SOUND** происходит переключение режимов “Nіcam” и “Моно”.

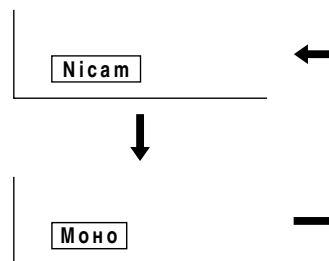

#### Примечания:

- Если в течение приблизительно 3 секунд Вы не нажмете ни одной кнопки, текущий режим сохраняется, и устройство автоматически переходит в обычный режим.
- Для каждого номера канала могут производиться отдельные установки.
- Вы можете также отключить режим NICAM, установив пункт “Сигн в громкогов” на “Моно” в Звуковом Меню, которое показывается при нажатии **Зеленой** кнопки (см. стр.15).

## Режим вещания IGR (Германская стереосистема)

Эта функция предоставляет Вам возможность включения режима приема программ сигналов IGR-B/G. Для обеспечения качественного приема программ режима вещания IGR в устройстве предусмотрен прием стереофонического и двуязычного режима вещания IGR.

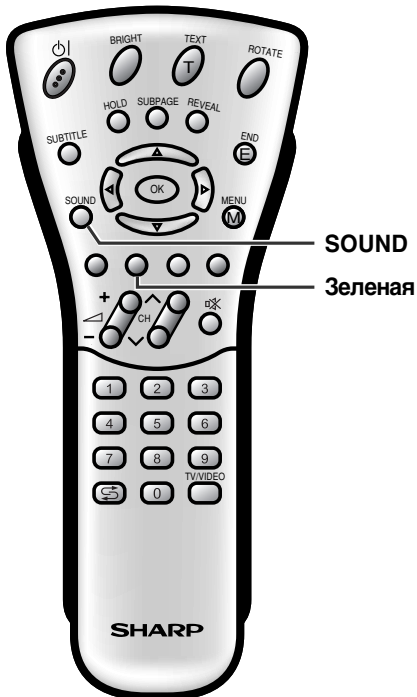

### Сtereo

Телевизионное устройство LCD TV принимает программы стерео вещания.

- Каждое нажатие кнопки **SOUND** переключает тип вещания из режима “Сtereo” в режим “Моно”.
- При выборе режима вещания “Моно” сигнал, поступающий из громкоговорителя телевизора, будет монофоническим.

### Двуязычный режим

Если устройство принимает двуязычную программу, то автоматически включается режим “Двойной 1”.

- Каждое повторное нажатие кнопки **SOUND** изменяет режим работы в последовательности, указанной ниже:  
**Двойной 1** → **Двойной 2** → **Двойн 1+2**  
 → **Моно**

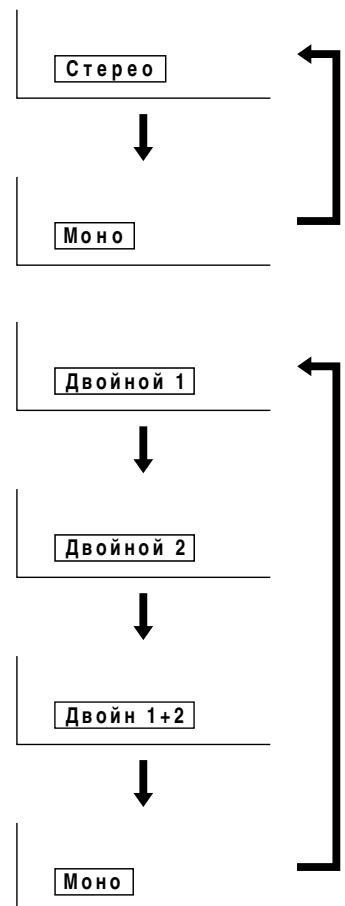

### Примечания:

- Если в течение примерно 3 секунд ни одна из кнопок не была нажата, режим установки фиксируется автоматически, и устройство переходит в обычный режим установки.
- Для каждого канала можно выполнять индивидуальные установки.
- Вы можете также отключить режим IGR, установив пункт “Сигн в громкогов” на “Моно” в Звуковом Меню, которое показывается при нажатии **Зеленой** кнопки (см. стр.15).

# Телетекст

## ■ Что такое телетекст?

Телетекст- это информационная услуга, по форме близкая к периодическому изданию, предоставляемая некоторыми телекомпаниями в дополнение к обычным услугам телевидения. Телевизор LCD принимает специальные сигналы телетекста, передаваемые телекомпанией, обрабатывает информацию и выводит ее на экран в графической форме. Новости, информация о погоде и спорте, котировки на фондовых биржах, анонсы передач и титры для глухонемых являются теми услугами, которыми можно воспользоваться благодаря режиму телетекста.

## ■ Режим телетекста

Режим телетекста включается и выключается при помощи кнопки **TEXT** на пульте дистанционного управления. Управлять работой телевизора можно в режиме телетекста, посредством прямого ввода команд с пульта дистанционного управления с помощью дисплея (режим меню).

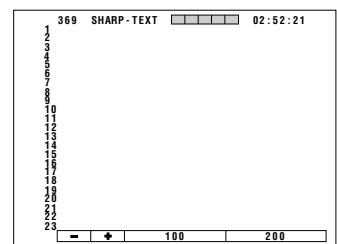
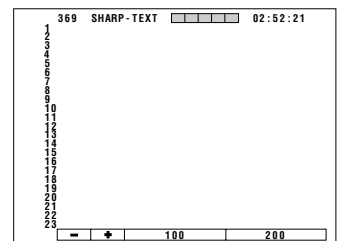

## ■ Инструкция по работе в режиме телетекста.

- В настоящее время тип телетекста FLOF используется в Великобритании.
- Верхний телетекст используется в Германии.
- При передаче верхнего телетекста управляющая строка и верхняя строка могут быть выведены на экран. Верхняя строка содержит инструкции по использованию цветных кнопок при приеме верхнего телетекста или инструкции по настройке **Красного** и **Зеленого** цвета при приеме верхнего телетекста.
- Если есть подстраницы, управляющая строка, содержащая инструкции по управлению подстраницами, может быть показана в строке 24.

### [1] Включение и выключение режима телетекста

- 1 Выберите канал телевизора, который передает программы с телетекстом.
  - 2 Нажмите кнопку **TEXT**. На экране появляется меню телетекста.
- Для отключения режима телетекста повторно нажмите кнопку **TEXT**.

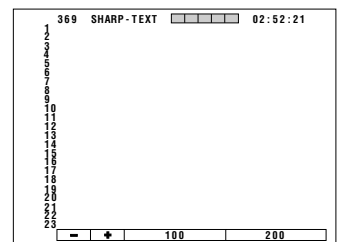

### [2] Использование верхней строки

Когда транслируется телетекст TOP, можно вывести на экран строку TOP, которая содержит инструкции по управлению на экране.

- 1 Используйте **Цветные кнопки** для управления экраном телетекста.
- Нажмите **Красную** кнопку для вывода на экран предыдущей страницы и **Зеленую** кнопку для вывода на экран следующей страницы. **Желтая** и **Голубая** кнопки используются в соответствии с инструкциями в верхней строке.

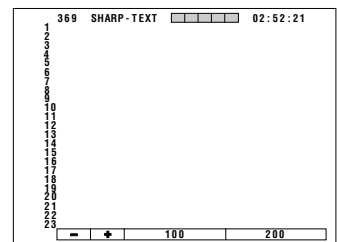

#### Примечание: >

- При использовании **Красной** кнопки будет появляться ранее выбранная страница вплоть до первой страницы, которая появилась непосредственно после включения видеотекста. Поэтому у **Красной** кнопки нет функции непосредственно после включения видеотекста.

## [3] Изменение субстраниц

После выбора страницы из числа нескольких субстраниц Вы можете вывести на экран управляющую строку, содержащую номера субстраниц.

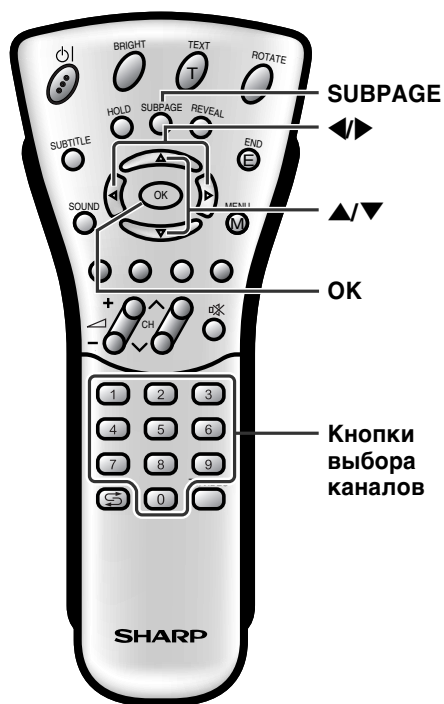

- 1 Нажмите кнопку **SUBPAGE**.  
Управляющая строка с номерами подстраниц показывается в строке 24, а номер выбранной в данный момент подстраницы показан синим цветом.
- 2 Нажмите кнопку ◀▶ для выбора желаемого номера субстраницы. Выводится выбранная субстраница.
  - Вы также можете использовать **кнопки выбора каналов** для выбора желаемой субстраницы.
- 3 Нажмите кнопку **SUBPAGE** для отключения управляющей строки.

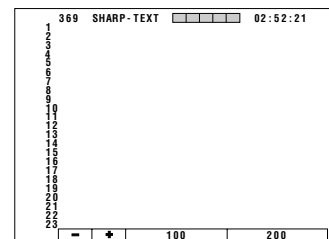

## [4] Использование верхней строки

Когда устройство принимает верхний телетекст, Вы можете вывести на экран верхнюю строку, в которой содержится программная информация, если таковая имеется.

- 1 Нажмите кнопку **OK** для вывода на экран верхней строки. Страница телетекста временно отключается.
- 2 При помощи кнопки ▲/▼ выберите нужный пункт. Нажимая кнопку ◀▶, выберите заголовки (колонка 1) или подзаголовки (колонка 2), если таковые имеются.
- 3 Нажмите кнопку **OK**. Страница, привязанная к выбранному пункту, появляется на экране.

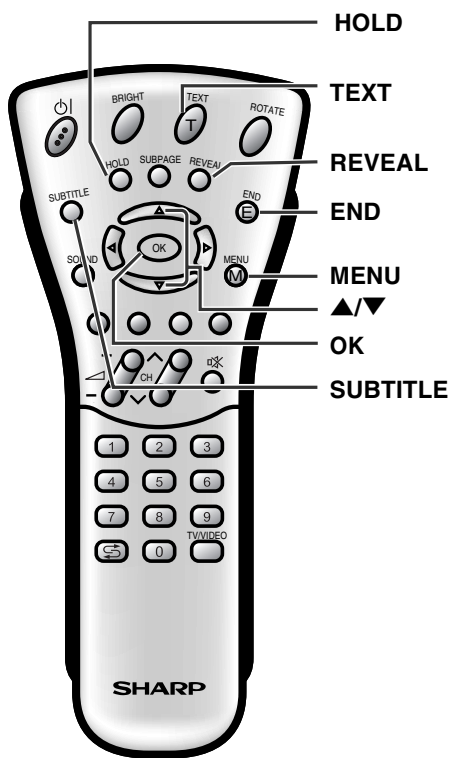

## [5] Использование меню телетекста

### Для выбора ввода символов

- 1 Нажмите кнопку **MENU** для вывода на экран меню “Установка вида символов”.
- 2 Нажмите кнопку **▲/▼** для выбора желаемого пункта меню “Установка вида символов”.
  - Цвет букв изменится на желтый. При выборе “Установка вида символов” нажатие **OK** быстро изменит цвет букв на серый и затем они вновь станут желтыми.
- 3 Нажмите кнопку **END** для выхода из меню.

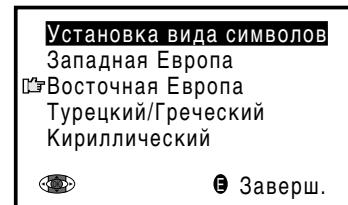

## [6] Полезные для телетекста функции

- Кнопка **HOLD** на пульте дистанционного управления может быть использована для удержания текущей страницы телетекста.  
Для отключения этого режима повторно нажмите эту кнопку.
- Кнопка **▲/▼** может использоваться для увеличения текущей страницы телетекста, как показано ниже.

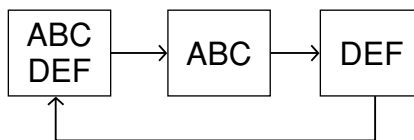

\* Режим изображения изменяется при каждом повторном нажатии кнопки **▲/▼**.

- Кнопка **SUBTITLE** может использоваться для быстрого включения субтитров.
- \* Для отключения субтитров нажмите **TEXT**.
- Кнопка **REVEAL** может использоваться для показа на экране скрытой информации, такой, как, например, ответы к загадкам и головоломкам. Для отключения данного режима повторно нажмите данную кнопку.

# Подключение внешних устройств

Вы можете наслаждаться изображением и звуком, подключив к телевизору видеомагнитофон или домашнюю игровую приставку через гнезда, расположенные на задней панели основного блока телевизора. В целях обеспечения безопасности при подключении внешних устройств отключите телевизор от сети и подключите устройства к соответствующим гнездам телевизора.

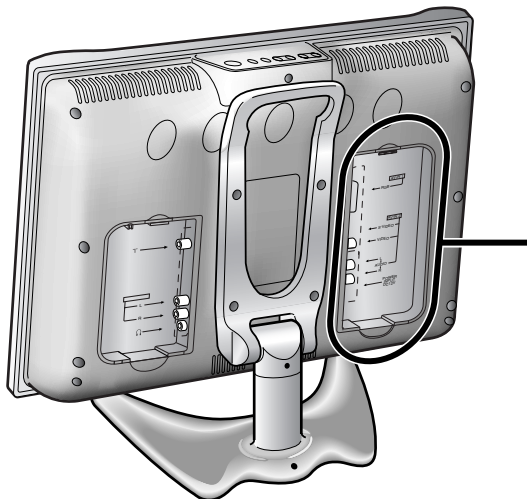

Подключение к входным гнездам AV-IN1 или 2

## Примеры устройств, подключаемых к телевизору

- Видеокамера
- Домашняя игровая приставка
- Videомагнитофон
- Проигрыватель лазерных дисков
- DVD плеер
- Декодер

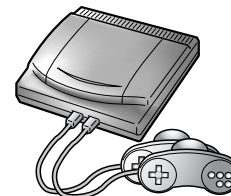

\* Подключение ПК невозможно

### Примечания:

- Используйте имеющиеся в продаже кабели для подключения аудио/видеоустройств.
- Подключайте к гнездам AV-IN1 и 2 только источники аудио/видео сигналов. Подключение других источников сигнала может привести к сбоям в работе устройства.
- Вход VIDEO и вход S-VIDEO на стороне AV-IN 2 являются совмещенными соединениями, где приоритетом обладает разъем S-VIDEO. Если подключены оба разъема, для ввода AV-IN 2 выбираются видеосигналы с входа S-VIDEO. При просмотре видеоматериала из источника, подключенного к входу VIDEO, не подключайте ничего к входу S-VIDEO.
- Для получения более полной информации о способах подключения внешних устройств см. соответствующие инструкции.

## Вывод аудио-сигнала (AUDIO OUT)

В устройстве предусмотрена возможность вывода аудио-сигнала через выходные гнезда AUDIO OUT.

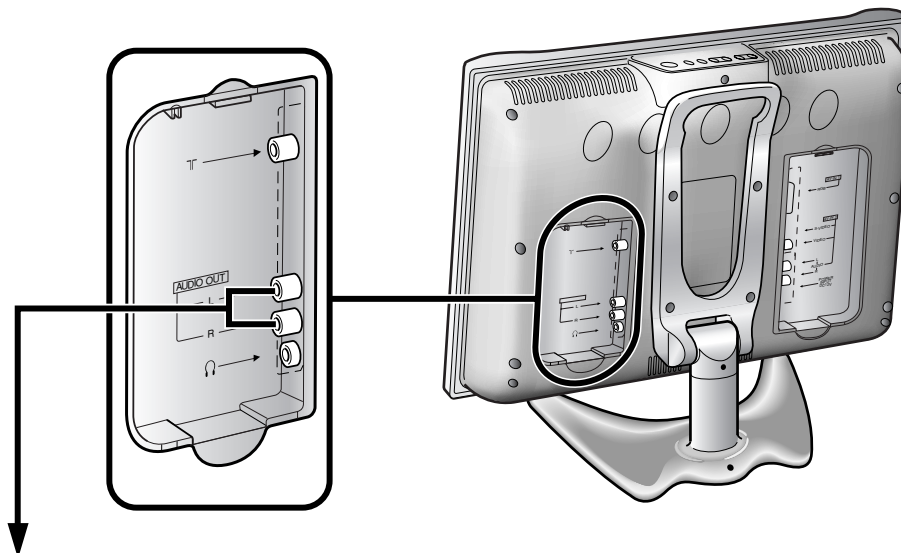

Подключение аудиоусилителя и др.

## Подключение внешних устройств (продолжение)

### Подключение декодера к 21-штырьковому Европейскому разъему типа SCART (AV-IN 1/RGB).

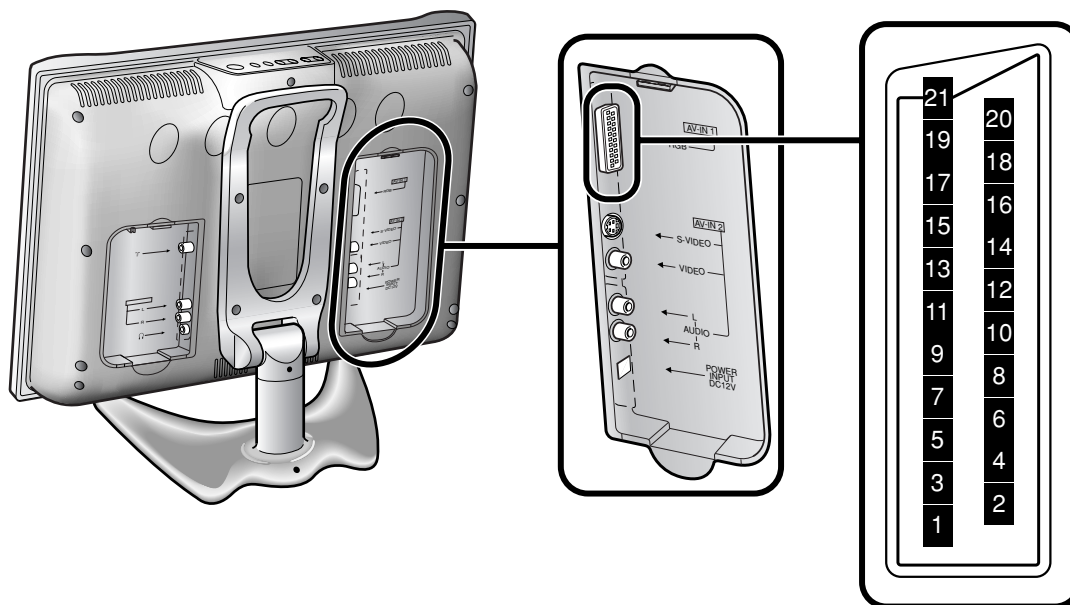

#### 21- штырьковый Европейский разъем типа SCART (RGB)

- |                                   |                               |                                 |
|-----------------------------------|-------------------------------|---------------------------------|
| 1. Правый аудио-выход             | 9. "Земля" для зеленого       | 18. "Земля" для управления      |
| 2. Правый аудио-вход              | 10. Не используется           | RED/GREEN/BLUE                  |
| 3. Левый аудио-выход              | 11. Вход для зеленого канала  | 19. Видео-выход                 |
| 4. Общая "земля" для аудиосигнала | 12. Не используется           | 20. Видео-вход (PAL/SECAM/NTSC) |
| 5. Земля для голубого             | 13. "Земля" для красного      | 21. Экран кабеля                |
| 6. Левый аудио-вход               | 14. Не используется           |                                 |
| 7. Вход для голубого канала       | 15. Вход для красного канала  |                                 |
| 8. Управление аудио-видео         | 16. Управление RED/GREEN/BLUE |                                 |
|                                   | 17. "Земля" для видео         |                                 |

К разъему AV-IN1  
(21-штырьковый Европейский  
разъем типа SCART)

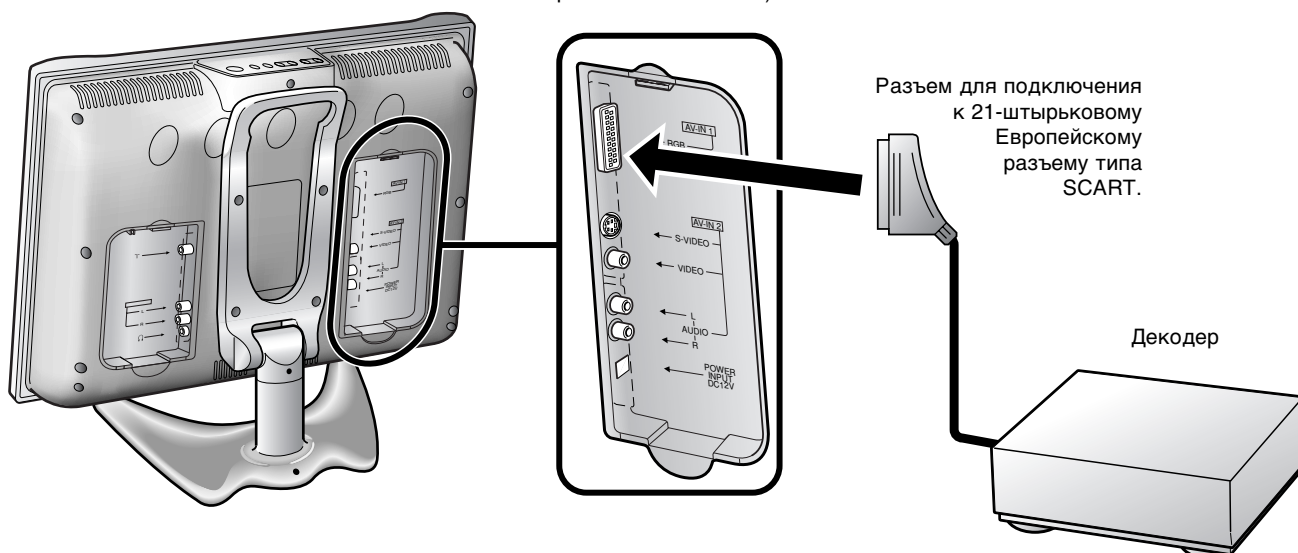

## Подключение видеомagniтофона или домашней игровой приставки (AV-IN2)

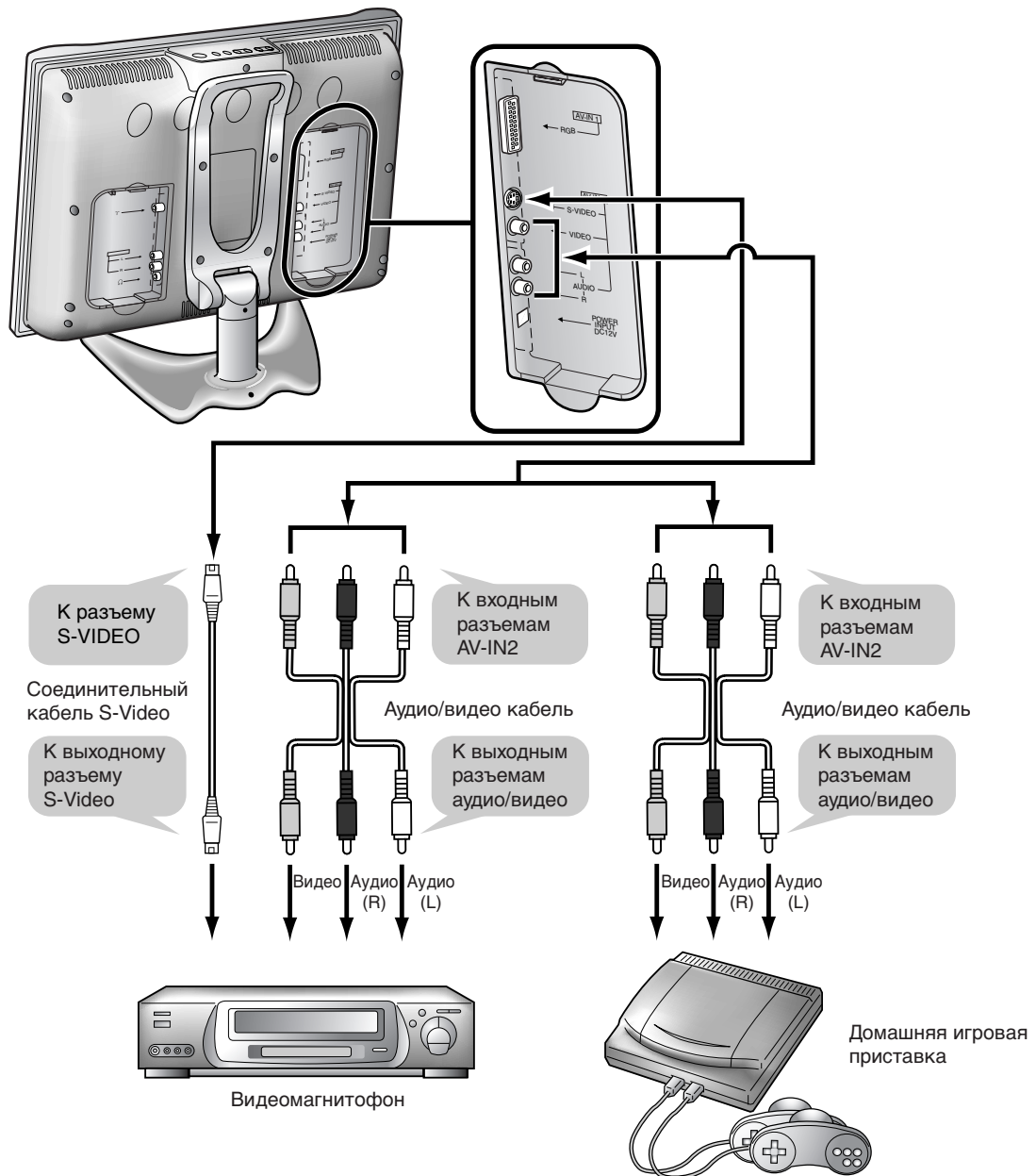

### Примечание:

- При одновременном подключении к разъемам VIDEO и S-VIDEO входного блока AV-IN2, приоритетом обладает разъем S-VIDEO.

## Как крепить кабели



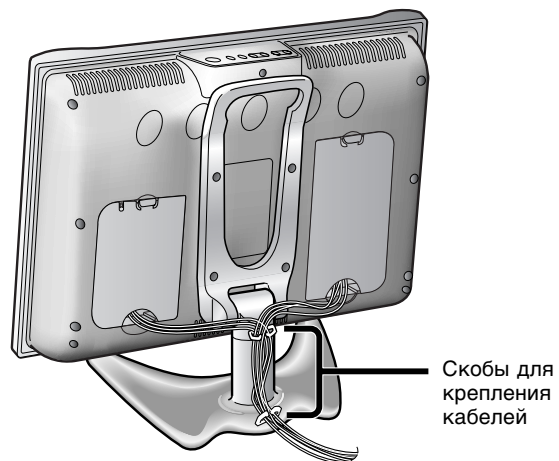

- Закрепите кабели и шнуры с помощью скоб из комплекта поставки таким образом, чтобы их нельзя было задеть при установке крышки устройства.



# Возможные неисправности

Перед обращением в сервисные службы попробуйте устранить возможные неисправности одним из приведенных ниже способов.

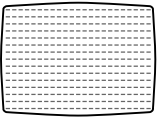
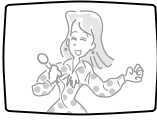
## Жидкокристаллический телевизор





Проблема	Содержание проверки	Страница
 <p>Нет изображения или звука.</p>	<ul style="list-style-type: none"> <li>• Проверьте правильность подключения адаптера к сети.</li> <li>• Выберите другую станцию телевизионного вещания.</li> <li>• Входной режим должен быть установлен в позицию TV.</li> <li>• Кнопка подключения устройства к сети должна находиться в позиции "on".</li> </ul>	<p>6 – 11 11</p>
 <p>Изображение отсутствует при подключении внешних устройств к гнездам AV-IN2.</p>	<ul style="list-style-type: none"> <li>• Проверьте правильность настроек изображения.</li> <li>• Вышла из строя лампа дневного света.</li> <li>• Убедитесь, что к разъему S-Video ничего не подключено.</li> </ul>	<p>15 – 37</p>
 <p>Нет звука.</p>	<ul style="list-style-type: none"> <li>• Убедитесь, что регулятор громкости не установлен на минимальное значение.</li> <li>• Убедитесь, что режим звучания не установлен в позицию mute.</li> <li>• Убедитесь, что наушники отключены от телевизора.</li> </ul>	<p>12 12 9</p>
 <p>Звук и изображение отсутствуют. На экране только одни помехи.</p>	<ul style="list-style-type: none"> <li>• Проверьте правильность подключения антенны.</li> <li>• Возможен плохой прием.</li> </ul>	<p>6 –</p>
 <p>Изображение неясное.</p>	<ul style="list-style-type: none"> <li>• Проверьте правильность подключения антенны.</li> <li>• Возможен плохой прием.</li> </ul>	<p>6 –</p>
 <p>Изображение слишком яркое или малоконтрастное.</p>	<ul style="list-style-type: none"> <li>• Проверьте цветовые настройки.</li> </ul>	<p>15</p>
 <p>Изображение слишком затемненное.</p>	<ul style="list-style-type: none"> <li>• Возможно, регулятор яркости "Светлый" установлен в позицию "тёмные".</li> <li>• Проверьте установки "Контраст." и "Чёрный".</li> <li>• Вышла из строя лампа дневного света.</li> </ul>	<p>21,22 15 –</p>
<p>Не работает пульт дистанционного управления.</p>	<ul style="list-style-type: none"> <li>• Проверьте состояние батарей в пульте дистанционного управления.</li> <li>• Убедитесь, что сенсорное окно пульта дистанционного управления не находилось под воздействием сильного освещения.</li> </ul>	<p>5 5</p>

### ■ Предостережения относительно использования при высокой и низкой температуре окружающей среды

- Если аппарат используется в месте с низкой температурой (например, комната, кабинет) изображение может оставлять следы или казаться немного замедленным. Это не является неисправностью, и работа аппарата восстановится, когда температура снова станет нормальной.
- Не оставляйте аппарат в горячем или холодном месте. Кроме того, не оставляйте аппарат в подверженном воздействию прямого солнечного света месте или около обогревателя, так как это может привести к деформации корпуса и неисправности панели ЖКД.  
(Температура хранения: -20°C до +60°C)

## Возможные неисправности (продолжение)

### Антенна

Проблема	Содержание проверки
 <p>Изображение потеряло резкость.</p>	<ul style="list-style-type: none"> <li>• Слабый прием.</li> <li>• Низкое качество телевизионного вещания.</li> <li>• Проверьте правильность направления антенны.</li> <li>• Удостоверьтесь, что наружная антенна не была отключена.</li> </ul>
 <p>Изображение дрожит.</p>	
 <p>Изображение раздваивается.</p>	<ul style="list-style-type: none"> <li>• Проверьте правильность направления антенны.</li> <li>• Волны телевизионного вещания могут отражаться близлежащими возвышенностями и зданиями.</li> </ul>
 <p>На изображении появляются точки.</p>	<ul style="list-style-type: none"> <li>• Помехи могут создаваться автомобилями, поездами, линиями высокого напряжения, неоновым излучением и т.п.</li> <li>• Помехи могут возникать в результате соприкосновения антенны с сетевым кабелем. Постарайтесь удалить антенну от сетевого кабеля.</li> </ul>
 <p>На изображении появились полосы или поблекли краски.</p>	<ul style="list-style-type: none"> <li>• Аппарат принимает помехи от других устройств? Передающие антенны радиостанций и передающие антенны любительских радиопередатчиков и сотовых телефонов могут также создавать помехи.</li> <li>• Используйте аппарат на как можно большем расстоянии от устройств, которые могут создавать возможные помехи.</li> </ul>

## Технические характеристики

Устройство/Модель	15" LCD COLOUR TV, Модель: LC-15B4E	
Панель LCD	Улучшенный вид и дизайн Black TFT LCD 15"	
Количество точек	921600 точек	
Цветовая видеосистема	PAL/SECAM/NTSC	
Функции телевизора	Стандартные телевизионные функции (CCIR)	V/G, I, D/K, L
	Функции настройки телевизора	Автоматическая настройка 200 каналов
	STEREO/BILINGUAL	NICAM, IGR
	АВТО ПРЕДУСТАНОВКА	ДА
	КАБЕЛЬНОЕ ТВ	~Гипердиапазон
Яркость	430 кд/м <sup>2</sup>	
Длительность работы лампы	60000 часов	
Углы просмотра	Г:170 градусов, В: 170 градусов	
Аудио-усилитель	2,1 Вт × 2	
Громкоговорители	4 × 7 см 2 шт.	
Разъемы	AV-IN 1	21- штырьковый Европейский разъем типа SCART (RGB)
	AV-IN 2	S-VIDEO, VIDEO, AUDIO
	OUT	AUDIO
	Антенна	Din
	Наушники	Штекер диаметром 3,5 мм (задняя панель)
Языки экранного меню	Английский/немецкий/французский/испанский/итальянский/шведский/голландский/русский	
Источники питания	Батареи 12 В, Адаптер 110-240 В, 50/60 Гц	
Вес	5,3 кг без аксессуаров	
Аксессуары	Инструкция по эксплуатации, Пульт дистанционного управления, Батареи (×2), Сетевой адаптер, Сетевой кабель, Скоба для крепления кабеля (×2)	

■ Дизайн и технические характеристики могут изменяться изготовителем без предварительных уведомлений. В качестве технических характеристик указаны номинальные значения. Отдельные устройства могут иметь небольшие отклонения от приведенных значений.

# Габаритные размеры

Единицы измерения: мм

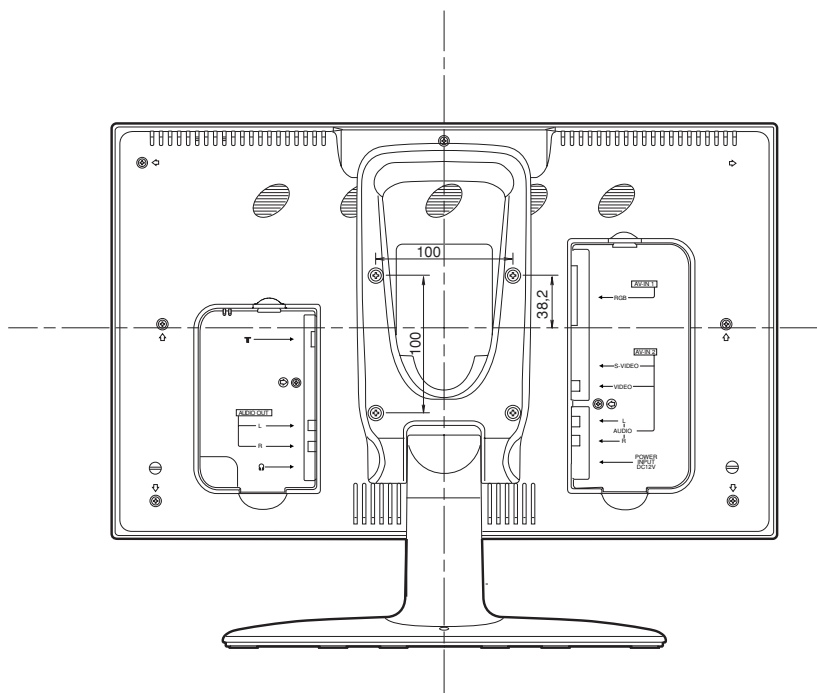
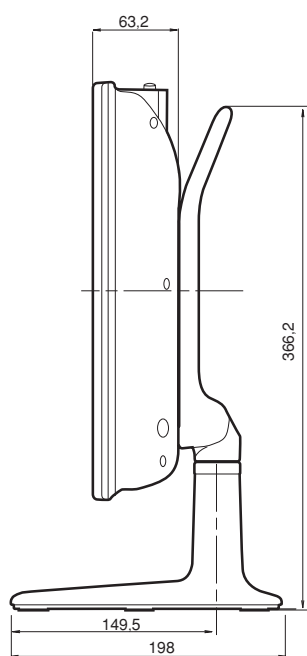
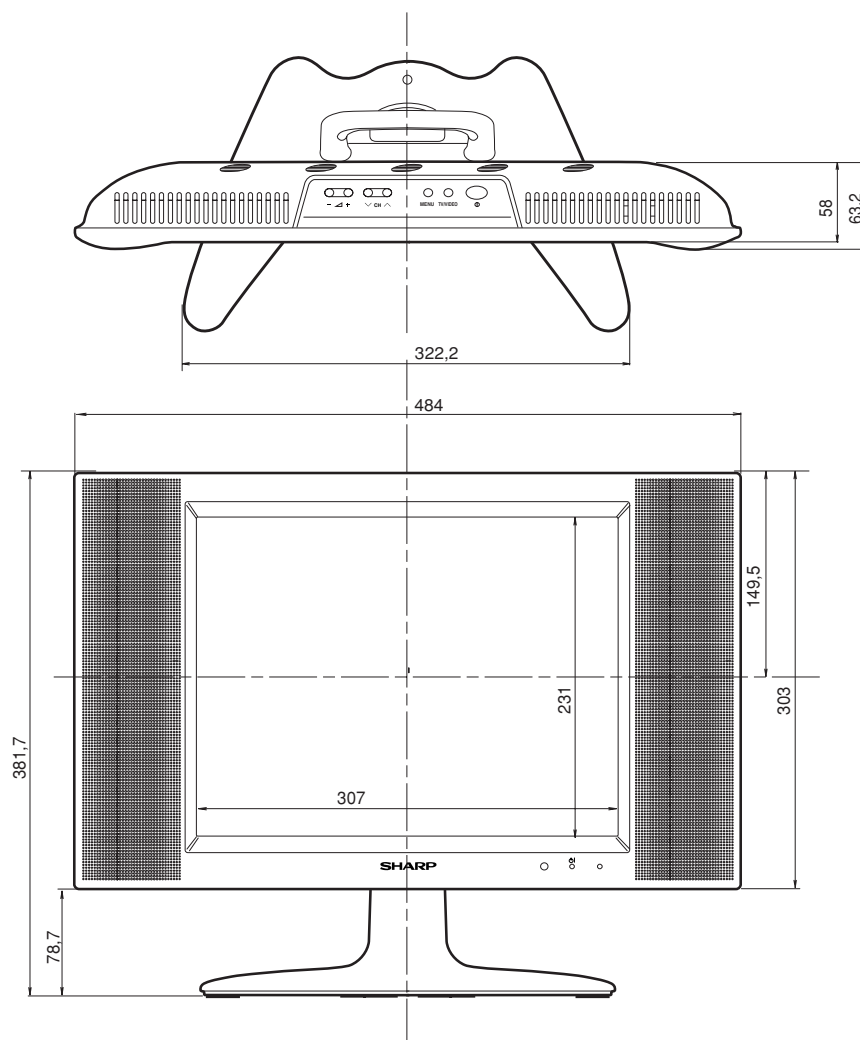

**Важные замечания относительно отключения БЛОКИРОВКИ ОТ ДЕТЕЙ**

Мы советуем Вам убрать из данного руководства эту инструкцию.

Если Вы забыли Ваш личный код и не можете отключить блокировку от детей, следуйте описанным ниже действиям:

1. Нажмите кнопку **MENU** для вывода на экран меню телевизора.
2. При помощи кнопок **▲/▼** выберите пункт меню "Функции", затем нажмите **OK** для вывода меню "Функции".
3. При помощи кнопок **▲/▼** выберите пункт меню "Запрет детям" и затем нажмите кнопку **OK**.
4. На экране появляется окно для ввода PIN-кода.
5. Введите "3001" с помощью **кнопок выбора канала**.

На экране появляется окно установки «Блокировки для детей», и PIN-код удаляется.

Теперь можно ввести новый PIN-код.

Теперь БЛОКИРОВКА ОТ ДЕТЕЙ снята.

Рекомендуем удалить эту инструкцию из руководства по эксплуатации для того, чтобы дети не могли ее прочесть. Храните инструкцию в надежном месте для дальнейшего использования.









**SHARP**<sup>®</sup>  
**SHARP CORPORATION**