

# SHARP®

*Eco inverter*

Air Conditioner

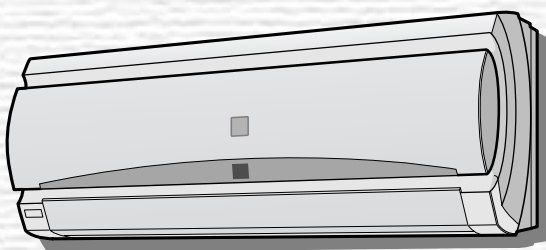
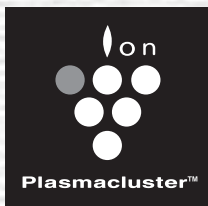

- Uses ozone layer friendly refrigerant R410A.
- Utilise un réfrigérant qui n'attaque pas la couche d'ozone, le R410A.
- Utiliza refrigerante R410A que no daña la capa de ozono.
- Utilizza il refrigerante R 410A che non danneggia il buco nell'ozono.
- Usa refrigerante R410A amigo da camada de ozono.
- Χρησιμοποιεί ψυκτικό R410A αβλαβές για το στρώμα του όζοντος.
- Использует охладитель R-410A безвредный для озонового слоя.

**INDOOR UNIT**  
UNITE INTERIEURE  
UNIDAD INTERIOR  
UNITA' INTERNA  
UNIDADE INTERIOR  
ΕΣΩΤΕΡΙΚΗ ΣΥΣΚΕΥΗ  
ВНУТРЕННИЙ БЛОК

**OUTDOOR UNIT**  
UNITE EXTERIEURE  
UNIDAD EXTERIOR  
UNITA' ESTERNA  
UNIDADE EXTERIOR  
ΕΞΩΤΕΡΙΚΗ ΣΥΣΚΕΥΗ  
НАРУЖНИЙ БЛОК

**AY-XP07ER**  
**AY-XP09ER**  
**AY-XP12ER**

**AE-X07ER**  
**AE-X09ER**  
**AE-X12ER**

**AY-XP07ER**  
**AY-XP09ER**  
**AY-XP12ER**

**SPLIT TYPE  
ROOM AIR CONDITIONER  
OPERATION MANUAL**

**CLIMATISEUR INDIVIDUEL  
EN DEUX PARTIES  
NOTICE D'UTILISATION**

**ACONDICIONADOR DE AIRE  
DE DOBLE SERVICIO  
MANUAL DE INSTRUCCIONES**

**CONDIZIONATORE D'ARIA  
DA CAMERA TIPO SPLIT  
MANUALE DI ISTRUZIONE**

**AR CONDICIONADO  
DE DUAS UNIDADES  
MANUAL DE INSTRUÇÕES**

**ΑΙΡΚΟΝΤΙΣΙΟΝ ΔΩΜΑΤΙΟΥ  
ΤΥΠΟΥ SPLIT  
ΕΓΧΕΙΡΙΔΙΟ ΛΕΙΤΟΥΡΓΙΑΣ**

**КОМНАТНЫЙ КОНДИЦИОНЕР  
ДУБЛОЧНОГО ТИПА  
РУКОВОДСТВО ПО ЭКСПЛУАТАЦИИ**

ENGLISH

FRANÇAIS

ESPAÑOL

ITALIANO

PORTUGUÊS

ΕΛΛΗΝΙΚΑ

РУССКИЙ

Спасибо за покупку кондиционера воздуха фирмы SHARP. Перед тем, как начать эксплуатацию кондиционера, внимательно прочитайте данное руководство.

## СОДЕРЖАНИЕ

- |                                     |      |                                       |      |
|-------------------------------------|------|---------------------------------------|------|
| • МЕРЫ ПРЕДОСТОРОЖНОСТИ .....       | R-1  | • РАБОТА ПО САМООЧИСТКЕ .....         | R-12 |
| • НАЗВАНИЯ ЧАСТЕЙ .....             | R-3  | • СОВЕТЫ ПО РАБОТЕ ПЛАЗМЕННОЙ         |      |
| • УСТАНОВКА ПЫЛЕУЛАВЛИВАЮЩЕГО И     |      | ГРУППЫ .....                          | R-13 |
| ДЕЗОДОРИРУЮЩЕГО ФИЛЬТРА .....       | R-5  | • РАБОТА ПЛАЗМЕННОЙ ГРУППЫ .....      | R-13 |
| • ИСПОЛЬЗОВАНИЕ ПУЛЬТА              |      | • РАБОТА С ТАЙМЕРОМ .....             | R-14 |
| ДИСТАНЦИОННОГО УПРАВЛЕНИЯ .....     | R-6  | • ДОПОЛНИТЕЛЬНЫЙ РЕЖИМ .....          | R-16 |
| • ОСНОВНАЯ РАБОТА .....             | R-8  | • ОБСЛУЖИВАНИЕ .....                  | R-16 |
| • РЕГУЛИРОВКА НАПРАВЛЕНИЯ           |      | • ДОПОЛНИТЕЛЬНЫЕ ЗАМЕЧАНИЯ            |      |
| ПОТОКА ВОЗДУХА .....                | R-10 | ПО ЭКСПЛУАТАЦИИ .....                 | R-19 |
| • ПРОГРЕССИВНЫЙ ПОТОК ВОЗДУХА ..... | E-11 | • СОВЕТЫ ПО ЭКОНОМИИ ЭНЕРГИИ .....    | R-19 |
| • РАБОТА НА ПОЛНУЮ МОЩНОСТЬ .....   | R-11 | • ПЕРЕД ТЕМ, КАК ВЫЗВАТЬ СЕРВИС ..... | R-20 |
| • ТАЙМЕР ОТКЛЮЧЕНИЯ ЧЕРЕЗ ЧАС ..... | R-12 |                                       |      |

## МЕРЫ ПРЕДОСТОРОЖНОСТИ

### ПРЕДУПРЕЖДЕНИЯ, КАСАЮЩИЕСЯ ИСПОЛЬЗОВАНИЯ

- 1 Не тяните за шнур питания и не деформируйте его. Растяжение шнура питания и неправильное обращение с ним может вызвать повреждение аппарата или поражение электрическим током.
- 2 Будьте осторожны и не располагайте своё тело в непосредственной близости к отверстию выхода воздуха на продолжительное время. Это может отрицательно влиять на состояние Вашего здоровья.
- 3 Во время использования кондиционера для младенцев, детей, престарелых, больных или инвалидов, проверьте, чтобы температура в комнате соответствовала температуре, подходящей для находящихся в комнате данных категорий людей.
- 4 Никогда не вставляйте посторонние предметы в аппарат. Попадание посторонних предметов может вызвать травматизм, так как внутренние вентиляторы вращаются с очень большой скоростью.
- 5 Необходимо заземлить кондиционер соответствующим способом. Запрещается подсоединять кабель заземления к газовым или водопроводным трубам, громоотводам или телефонным кабелям заземления. Неправильное заземление может вызвать поражение электрическим током.
- 6 Если с кондиционером что-либо не в порядке, (запах горения, например), незамедлительно остановите работу кондиционера и выключите рубильник.
- 7 Устройство должно быть установлено в соответствии с национальными положениями по проведению электромонтажных работ. Неправильное подсоединения кабеля питания может вызвать перегрев кабеля, розетки или вилки, что может привести к возгоранию.
- 8 Если шнур питания поврежден, то в виду потенциальной опасности он подлежит замене производителем, его представителем по сервисному обслуживанию или квалифицированным специалистом. При замене кабеля используйте исключительно кабель питания, указанный производителем.

### ПРЕДУПРЕЖДЕНИЯ КАСАЮЩИЕСЯ УСТАНОВКИ / ПЕРЕМЕЩЕНИЯ / РЕМОНТА

- Не пытайтесь самостоятельно устанавливать, перемещать или ремонтировать аппарат. Неправильно проводимые работы могут вызвать поражение электрическим током, утечку воды, возгорание и т. д. Проконсультируйтесь у своего дилера или вызовите специалиста по сервисному обслуживанию для проведения установки/перемещения/ремонта аппарата.

ИНФОРМАЦИЯ О СЕРТИФИКАЦИИ ПРОДУКЦИИ			
 ME10	КОНДИЦИОНЕР РАЗДЕЛЬНЫЙ КОМНАТНЫЙ		
	МОДЕЛЬ	AY-XP07ER/AE-X07ER	ШАРП
		AY-XP09ER/AE-X09ER	
		AY-XP12ER/AE-X12ER	
	сертифицирована Компанией ТЕСТБЭТ		
	официальным представителем ГОССТАНДАРТА России		
Модель	AY-XP07ER/AE-X07ER	ШАРП	по безопасности
	AY-XP09ER/AE-X09ER		ГОСТ Р МЭК 335-1-94,
	AY-XP12ER/AE-X12ER		ГОСТ Р МЭК 60335-2-40-2000
	соответствует требованиям		по ЭМС:
нормативных документов:			ГОСТ Р 51318.14.1-99

# МЕРЫ ПРЕДОСТОРОЖНОСТИ

## ПРЕДОСТОРОЖНОСТИ, КАСАЮЩИЕСЯ ЭКСПЛУАТАЦИИ

- 1** Периодически открывайте окно или дверь для проветривания помещения, особенно во время использования газового оборудования. Недостаточное проветривание может вызвать нехватку кислорода.
- 2** Не нажимайте на кнопки мокрыми руками. Это может вызвать поражение электрическим током.
- 3** Для безопасности, выключите рубильник, если кондиционер не используется в течение длительного промежутка времени.
- 4** Не кладите посторонние предметы на внешний аппарат и не наступайте на него. Предмет, положенный на него, или стоящий на нём человек могут упасть и вызвать телесные повреждения.
- 5** Периодически проверяйте внешнюю крепёжную полку на износ и прочность установки.
- 6** Настоящий аппарат предназначен для использования в жилых помещениях или офисах. Не используйте его в сараях или теплицах для разведения домашних животных или выращивания растений.
- 7** Не ставьте сосуд с водой на аппарат. Если вода проникнет внутрь аппарата, это может повредить электрическую изоляцию и вызвать короткое замыкание.
- 8** Не закрывайте отверстия входа и выхода воздуха аппарата. Это может привести к снижению производительности или вызвать повреждения.
- 9** Перед тем, как приступить к техническому обслуживанию, удостоверьтесь в том, что аппарат не работает и рубильник выключен. Вентилятор внутри аппарата вращается и может Вас поранить.
- 10** Не разбрызгивайте и не лейте воду непосредственно на аппарат. Вода может вызвать поражение электрическим током или повреждение оборудования.
- 11** Данное устройство не предназначено для эксплуатации его детьми или инвалидами без постороннего наблюдения. Необходимо следить за детьми, чтобы они не играли с аппаратом.

## ПРЕДОСТОРОЖНОСТИ, КАСАЮЩИЕСЯ РАЗМЕЩЕНИЮ АППАРАТА

- Убедитесь, что кондиционер подключен к источнику питания, имеющего соответствующее напряжения и частоту.  
Использование источника питания с несоответствующими параметрами напряжения и частоты может вызвать повреждение устройства и возможное возгорание.
- Не устанавливайте аппарат в местах возможной утечки воспламеняющихся газов. Это может вызвать возгорание.  
Устанавливайте аппарат в местах с минимальным содержанием пыли, паров и жидкостей в воздухе.
- Приготовьте дренажный шланг, чтобы обеспечить правильный отвод воды. Недостаточный отвод воды может привести к повышению влажности в комнате, порчи мебели и т.д.
- Проверьте, чтобы были установлены рубильник и электрический предохранитель на случай утечки воды, в зависимости от места установки, во избежание поражения электрическим током.

# НАЗВАНИЯ ЧАСТЕЙ

## ВНУТРЕННИЙ БЛОК

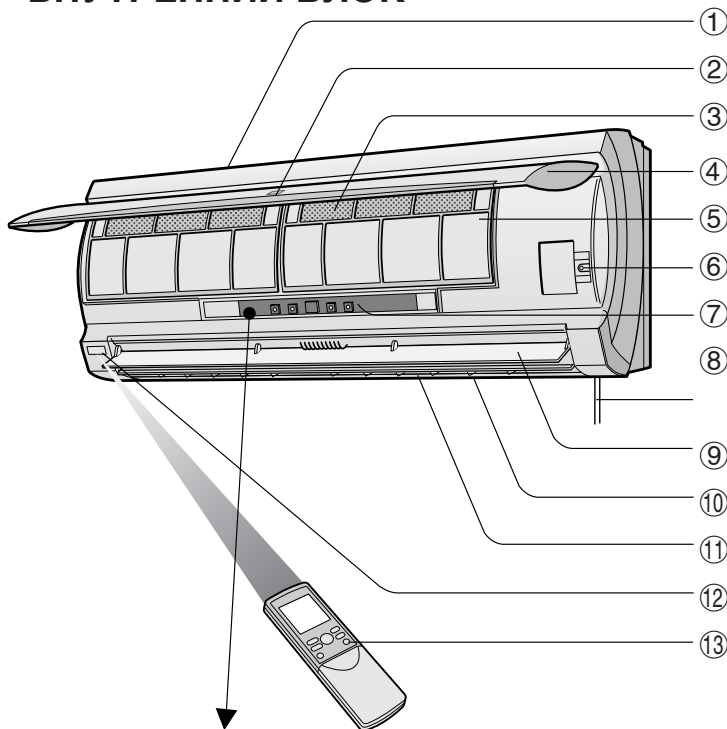



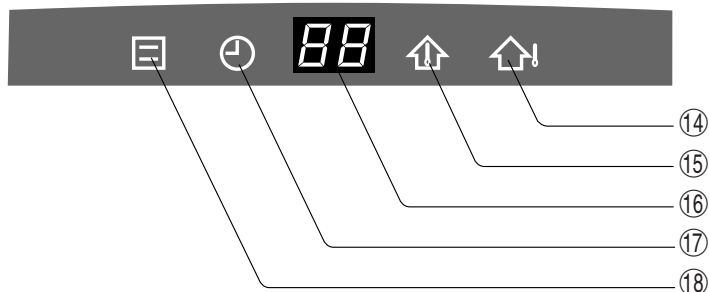

(Закрытая передняя решетка)

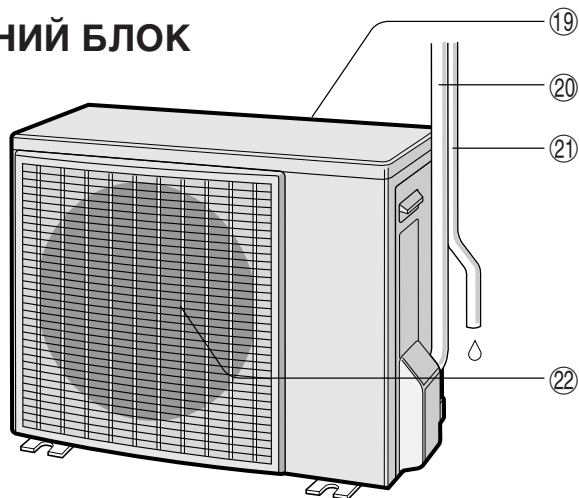

- ① Вход (воздуха)
- ② Лампа ПЛАЗМЕННОЙ ГРУППЫ (голубая, зелёная)
- ③ ПЫЛЕУЛАВЛИВАЮЩИЙ И ДЕЗОДОРИРУЮЩИЙ ФИЛЬТР (не моющийся)
- ④ Передняя решетка
- ⑤ Воздушные фильтры
- ⑥ Кнопка AUX.
- ⑦ Индикатор
- ⑧ Шнур питания
- ⑨ Жалюзи, регулируемые в вертикальной плоскости
- ⑩ Жалюзи, регулируемые в горизонтальной плоскости
- ⑪ Выход (воздуха)
- ⑫ Приемник сигнала пульта дистанционного управления
- ⑬ Пульт дистанционного управления

## ВНЕШНИЙ БЛОК



- ⑭ Лампа температуры СНАРУЖИ (зеленая )
- ⑮ Лампа температуры в ПОМЕЩЕНИИ (зеленая )
- ⑯ ИНДИКАТОР ТЕМПЕРАТУРЫ
- ⑰ Лампа ТАЙМЕРА (оранжевая )
- ⑱ Лампа РАБОТЫ (красная )
- ⑲ Вход (воздуха)
- ⑳ Охлаждающая трубка и соединительный шнур
- ㉑ Дренажный шланг
- ㉒ Выход (воздуха)

ПРИМЕЧАНИЕ: В действительности блоки могут слегка отличаться от представленных выше.

# НАЗВАНИЯ ЧАСТЕЙ

## ПУЛЬТ ДИСТАНЦИОННОГО УПРАВЛЕНИЯ

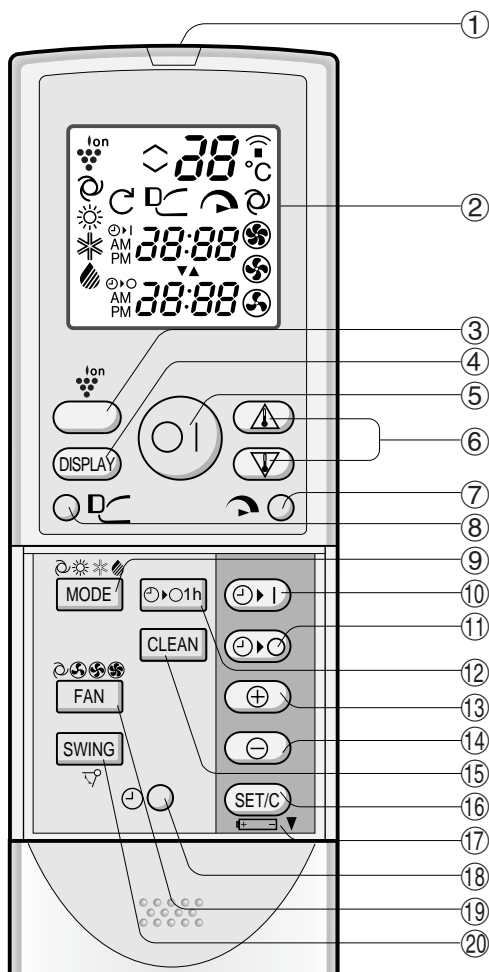

- ① ТРАНСМИТТЕР
- ② ДИСПЛЕЙ (Дисплей на жидких кристаллах)
- ③ Кнопка ПЛАЗМЕННАЯ ГРУППА
- ④ Кнопка ДИСПЛЕЯ (DISPLAY)
- ⑤ Кнопка ВКЛЮЧЕНИЯ/ВЫКЛЮЧЕНИЯ
- ⑥ Кнопка ТЕРМОСТАТ
- ⑦ Кнопка РАБОТЫ НА ПОЛНУЮ МОЩНОСТЬ
- ⑧ Кнопка ПРОГРЕССИВНОГО ПОТОКА ВОЗДУХА
- ⑨ Кнопка РЕЖИМА (MODE)
- ⑩ Кнопка ТАЙМЕРА ВКЛЮЧЕНИЯ (для установки таймера)
- ⑪ Кнопка ТАЙМЕРА ОТКЛЮЧЕНИЯ (для установки таймера)
- ⑫ Кнопка ТАЙМЕРА НА ОТКЛЮЧЕНИЕ ЧЕРЕЗ ЧАС
- ⑬ Кнопка ПЕРЕВОДА ВРЕМЕНИ ВПЕРЕД
- ⑭ Кнопка ПЕРЕВОДА ВРЕМЕНИ НАЗАД
- ⑮ Кнопка САМООЧИСТКА (CLEAN)
- ⑯ Кнопка УСТАНОВКИ/СБРОСА ВРЕМЕНИ (TIMER SET/CANCEL) (SET/C)
- ⑰ Показывает ОТСЕК БАТАРЕЕК
- ⑱ Кнопка ЧАСОВ
- ⑲ Кнопка ВЕНТИЛЯТОРА (FAN)
- ⑳ Кнопка КАЧАНИЯ (SWING)

### ДИСПЛЕЙ ПУЛЬТА ДИСТАНЦИОННОГО УПРАВЛЕНИЯ

- ⑳ СИМВОЛ ПРОГРЕССИВНОГО ПОТОКА ВОЗДУХА
- ㉑ СИМВОЛ САМООЧИСТКИ
- ㉒ СИМВОЛ ПЛАЗМЕННОЙ ГРУППЫ
- ㉓ СИМВОЛЫ РЕЖИМОВ
  - ☉ : АВТО
  - ☀ : ОБОГРЕВ
  - ☁ : СУШКА
  - ❄ : ОХЛАЖДЕНИЕ
- ㉔ УСТАНОВКИ ТЕРМОСТАТА ДЛЯ РЕЖИМОВ АВТО И СУШКИ
- ㉕ ИНДИКАТОР ТЕМПЕРАТУРЫ
- ㉖ СИМВОЛ ПЕРЕДАЧИ
- ㉗ СИМВОЛ РЕЖИМА РАБОТЫ НА ПОЛНУЮ МОЩНОСТЬ
- ㉘ СИМВОЛЫ СКОРОСТИ ВРАЩЕНИЯ ВЕНТИЛЯТОРОВ
  - ☉ : АВТО
  - ⚙ : ВЫСОКАЯ
  - ⚙ : СРЕДНЯЯ
  - ⚙ : НИЗКАЯ

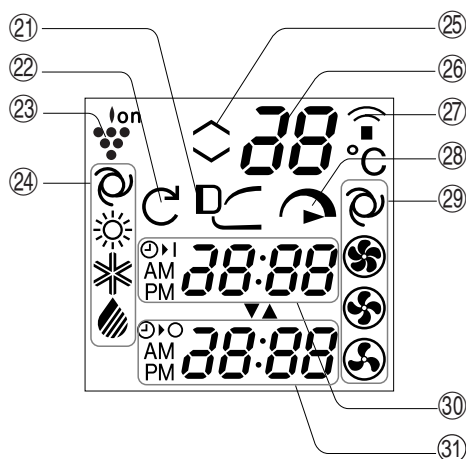

- ㉙ ИНДИКАТОР ТАЙМЕРА ВКЛЮЧЕНИЯ/ЧАСЫ  
Показывает установленное время таймера включения или текущее время.
- ㉚ ИНДИКАТОР ТАЙМЕРА ОТКЛЮЧЕНИЯ  
Показывает установленное время таймера отключения или таймер отключения через один час.

# УСТАНОВКА ПЫЛЕУЛАВЛИВАЮЩЕГО И ДЕЗОДОРИРУЮЩЕГО ФИЛЬТРА

Пылеулавливающий и дезодорирующий фильтры пакуются как дополнительные приспособления к данному аппарату. Во время работы кондиционера воздуха, фильтры удаляют из воздуха пыль и табачный дым и выпускают очищенный воздух.

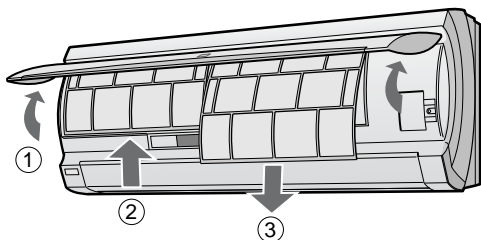

- 1 Выньте воздушные фильтры.
  - ① Откройте переднюю решетку.
  - ② Слегка нажмите вверх на воздушные фильтры для их расфиксации.
  - ③ Вытяните вниз фильтры и выньте их.

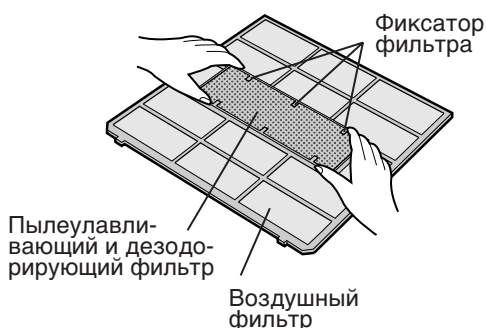

- 2 Установите пылеулавливающий и дезодорирующий фильтр под фиксаторами воздушного фильтра.

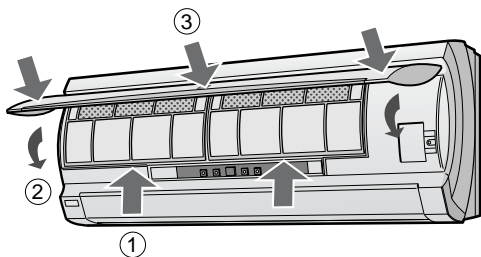

- 3 Заново установите воздушные фильтры.
  - ① Снова установите фильтры в исходное положение.
  - ② Закройте переднюю решетку.
  - ③ Нажмите на отмеченную стрелкой часть решетки для фиксации ее в своем положении.

## Меры предосторожности

- Фильтры запечатаны в полиэтиленовом пакете, чтобы сохранить их очищающие свойства. Не открывайте пакет до тех пор, пока фильтры не будут использоваться. (В противном случае, срок эксплуатации фильтров может сократиться.)
- Не подвергайте фильтры воздействию прямых солнечных лучей. (Иначе они могут испортиться.)

# ИСПОЛЬЗОВАНИЕ ПУЛЬТА ДИСТАНЦИОННОГО

## УСТАНОВКА БАТАРЕЕК Используйте две батарейки типа AAA (R03).

- 1** Сдвиньте крышку пульта дистанционного управления.
- 2** Вставьте батарейки в отсек  $\oplus$  и  $\ominus$  соблюдая полярность.
  - Если батарейки правильно размещены, дисплей показывает “AM 6:00”.
- 3** Установите крышку в исходное положение.



### ПРИМЕЧАНИЯ:

- Срок эксплуатации батареек составляет примерно 1 год при нормальном использовании.
- При замене батареек необходимо всегда заменять обе батарейки и использовать батарейки одинакового типа.
- Если пульт дистанционного управления нормально не функционирует после того, как были заменены батарейки, выньте их и снова установите через 30 секунд.
- Если Вы в течение длительного промежутка времени не будете пользоваться аппаратом, выньте батарейки из пульта дистанционного управления.

## КАК ПОЛЬЗОВАТЬСЯ ПУЛЬТОМ ДИСТАНЦИОННОГО УПРАВЛЕНИЯ

Направьте пульт дистанционного управления на окошко приёма сигнала на аппарате и нажмите нужную Вам кнопку. Аппарат подаёт звуковой сигнал, когда он принимает сигнал поданной Вами команды.

- Проверьте, чтобы между пультом дистанционного управления и аппаратом не находилась занавеска или какой-либо другой посторонний предмет.
- Пульт дистанционного управления может посылать сигналы с расстояния до 7 метров.

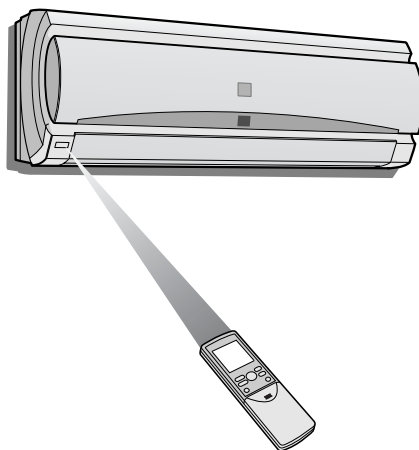

# УПРАВЛЕНИЯ



## ВНИМАНИЕ

- Не допускайте попадания прямых солнечных лучей на окошко приёма сигнала, так как это может негативно влиять на работу пульта дистанционного управления. Если на окошко приёма сигнала попадает прямой солнечный свет, то задержите занавеску и предотвратите попадание лучей на окошко.
- Использование люминисцентных ламп в комнате также может негативно влиять на передачу сигнала с пульта дистанционного управления.
- Данный аппарат может также подвергаться воздействию пультов дистанционного управления телевизора, видеомэгагнитофона или другой аппаратуры, используемой в данном помещении.
- Не оставляйте пульт дистанционного управления там, где на него падает прямой солнечный свет или вблизи источников тепла. Также предохраняйте аппарат и пульт дистанционного управления от воздействия влаги и механических повреждений, так как это может вызвать их повреждение или изменение цвета корпуса.

## УСТАНОВКА ТЕКУЩЕГО ВРЕМЕНИ

Существует два режима часов: 12-часовой режим и 24-часовой режим.

Пример: 5 часов вечера

Часы	Дисплей
12-часовой режим	PM 5:00
24-часовой режим	17:00

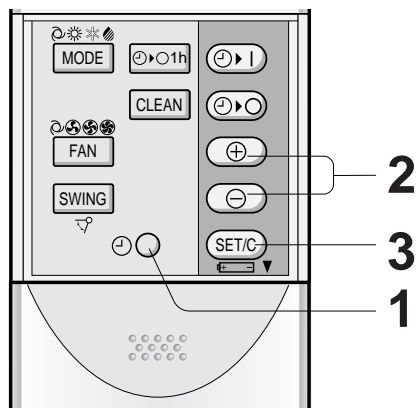

**1** Для того, чтобы выбрать 12-часовой режим часов, нажмите кнопку ЧАСОВ один раз в первом шаге.

Чтобы выбрать 24-часовой режим часов, нажмите кнопку ЧАСОВ дважды в первом шаге.

**2** Нажимайте кнопку ПЕРЕВОДА ВРЕМЕНИ ВПЕРЁД или ПЕРЕВОДА ВРЕМЕНИ НАЗАД для установки текущего времени.

- Нажмите и удерживайте одну из этих кнопок для ускоренного перевода часов.

**3** Нажмите кнопку SET/C.

- Мигающее двоеточие указывает (: ) на то, что часы функционируют.

### ПРИМЕЧАНИЕ:

- Текущее время нельзя устанавливать во время работы таймера.

# ОСНОВНАЯ РАБОТА

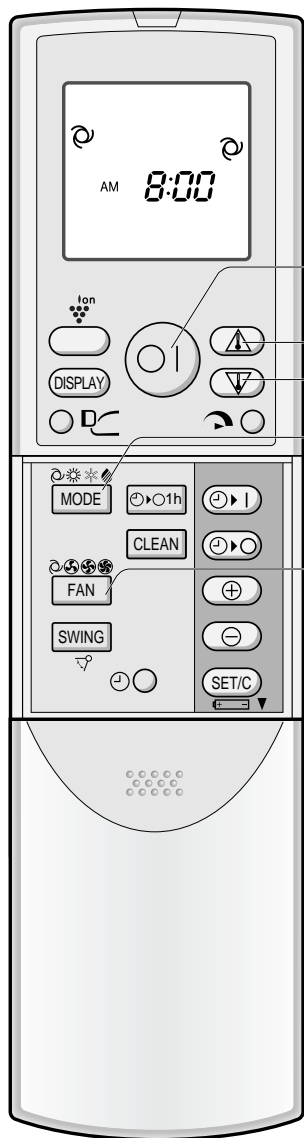

**1** Нажмите кнопку MODE и выберите режим работы.



**2** Нажмите кнопку ВКЛЮЧЕНИЯ/ВЫКЛЮЧЕНИЯ, чтобы начать работу.

- На аппарате загорится красная лампа РАБОТЫ (☑).

**3** Нажмите кнопку ТЕРМОСТАТ и установите нужную температуру.

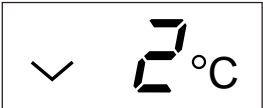
- В режиме АВТО и СУШКА, температура может быть изменена с шагом в 1°C в интервале 2°C выше или ниже температуры, которая автоматически устанавливается кондиционером воздуха. (Пример: на 1°C выше)  

- В режимах ОХЛАЖДЕНИЕ и ОБОГРЕВ, температура может быть установлена в интервале от 18 до 32°C. (Пример: на 2°C ниже)  

**4** Нажмите кнопку FAN и установите желаемую скорость вращения вентилятора.



- В режиме СУШКИ скорость вращения вентилятора заранее установлена на АВТО и её нельзя изменить.
- В режиме ТОЛЬКО ВЕНТИЛЯТОР скорость вращения вентилятора нельзя установить на АВТО.

**5** Для того, чтобы выключить аппарат, снова нажмите кнопку ВКЛЮЧЕНИЯ/ВЫКЛЮЧЕНИЯ.

- На аппарате погаснет красная лампа РАБОТЫ (☑).

## СОВЕТЫ, КАСАЮЩИЕСЯ РЕЖИМА АВТО

В режиме АВТО установки температуры и режим выбираются автоматически в соответствии с температурой воздуха в помещении и на улице, когда включается аппарат.

### Режимы и установки температуры

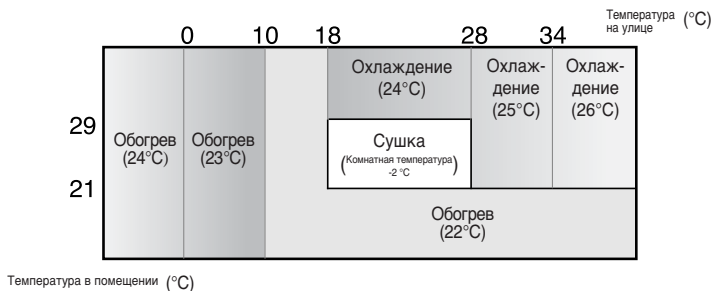

Величины в ( ) являются установками температуры

Во время работы, если температура на улице изменяется, установки температуры автоматически переустановятся, как это приведено в таблице.

## СОВЕТЫ, КАСАЮЩИЕСЯ ПАНЕЛИ ИНДИКАТОРОВ

Панель индикаторов изменяется каждый раз, когда Вы нажимаете кнопку DISPLAY, в следующем порядке.

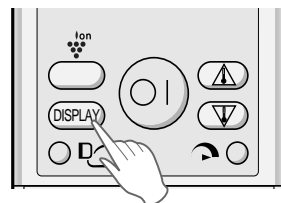
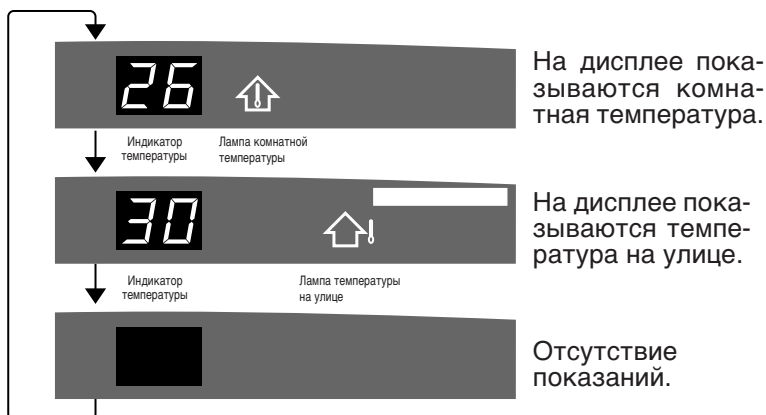

### ПРИМЕЧАНИЯ:

- Показываемые температурные величины являются приблизительными и могут отличаться от температур в действительности.
- Параметры температур на дисплее  
Комнатная температура: 0°C ~ 40°C (L<sub>0</sub> показывается, если она ниже 0°C и H<sub>1</sub>, или если она выше 40°C.)  
Температура на улице: -9°C ~ 45°C (L<sub>0</sub> показывается, если она ниже -9°C и H<sub>1</sub>, или если она выше 45°C.)
- -- показывается во время работы в течение первых 90 секунд, пока происходит определение температуры.
- Может показываться только комнатная температура в течение 5 секунд, когда аппарат не работает.

# РЕГУЛИРОВКА НАПРАВЛЕНИЯ ПОТОКА ВОЗДУХА

## ВЕРТИКАЛЬНОЕ НАПРАВЛЕНИЕ ПОТОКА ВОЗДУХА

Направление потока воздуха автоматически предустанавливается в каждом режиме для достижения оптимального удобства, как показано ниже:

Режимы ОХЛАЖДЕНИЯ и СУШКИ	Горизонтальный поток воздуха
Режимы ТОЛЬКО ВЕНТИЛЯТОР и ОБОГРЕВ	Диагональный поток воздуха

### КАК ОТРЕГУЛИРОВАТЬ НАПРАВЛЕНИЕ ПОТОКА ВОЗДУХА

Нажмите кнопку SWING на пульте дистанционного управления один раз.

- Жалюзи вертикальной регулировки будут постоянно изменять угол подачи воздуха.

Нажмите кнопку SWING снова, когда жалюзи вертикальной регулировки находятся в нужном положении.

- Жалюзи перестанут двигаться в пределах, указанных на рисунке.
- Отрегулированное положение будет введено в память и будет автоматически устанавливаться в то же положение при работе в следующий раз.

### Пределы регулирования

Режимы ОХЛАЖДЕНИЯ и СУШКИ

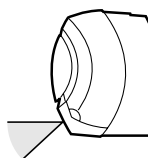

Пределы регулирования при качании пластины сужены с целью предотвращения капания конденсируемой влаги.

Режимы ТОЛЬКО ВЕНТИЛЯТОР и ОБОГРЕВ

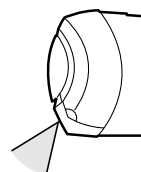

Пределы регулирования широки, таким образом поток воздуха можно направить на пол.

## ГОРИЗОНТАЛЬНОЕ НАПРАВЛЕНИЕ ПОТОКА ВОЗДУХА

Придерживайте горизонтальные регулирующие жалюзи, как показано на рисунке, отрегулируйте направление потока воздуха.

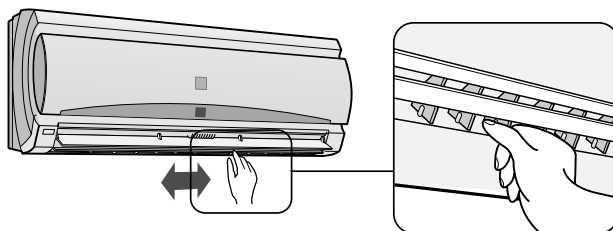

### ВНИМАНИЕ

Никогда не пытайтесь вручную производить вертикальное регулирование жалюзей.

- Вертикальная регулировка жалюзей вручную может вызвать неправильную работу аппарата при регулировке его с помощью пульта дистанционного управления.
- Когда жалюзи вертикальной регулировки находятся в нижнем положении в режиме ОХЛАЖДЕНИЯ или СУШКИ в течение продолжительного промежутка времени, может образоваться конденсация.

Не производите горизонтальную регулировку, устанавливая жалюзи в крайнее левое или правое положение на долгий период времени, если кондиционер работает в режиме вентилятора "НИЗКАЯ".

На жалюзи может образоваться конденсация.

## ПРОГРЕССИВНЫЙ ПОТОК ВОЗДУХА

Если Вы не хотите ощущать поток холодного воздуха, то во время работы в режиме охлаждения или обогрева нажмите кнопку ПРОГРЕССИВНЫЙ ПОТОК ВОЗДУХА. Жалюзи регулировки направления воздуха в вертикальной плоскости будут установлены перпендикулярно вверх для подачи холодного воздуха в направлении потолка. Для подачи теплого воздуха вниз при обогреве, жалюзи регулировки направления воздуха в вертикальной плоскости будут установлены вниз.



**1** Во время работы нажмите кнопку ПРОГРЕССИВНЫЙ ПОТОК ВОЗДУХА.

- На дисплее блока дистанционного управления будет отображаться символ “”.

### ЧТОБЫ ОТМЕНИТЬ

Снова нажмите кнопку ПРОГРЕССИВНЫЙ ПОТОК ВОЗДУХА.

### ПРИМЕЧАНИЯ:

- Установка прогрессивного потока воздуха будет отменена, если Вы нажмете кнопку РАБОТЫ НА ПОЛНУЮ МОЩНОСТЬ при установленном прогрессивном потоке.
- Если Вы желаете сохранить прогрессивный поток воздуха в режиме работы на полную мощность, то нажмите кнопку ПРОГРЕССИВНЫЙ ПОТОК ВОЗДУХА во время работы в режиме работы на полную мощность.

## РАБОТА НА ПОЛНУЮ МОЩНОСТЬ

В данном режиме, кондиционер работает на максимальную мощность, чтобы быстро обогреть или охладить комнату, таким образом, Вы можете использовать его по приходу домой.



**1** Чтобы активировать режим РАБОТЫ НА ПОЛНУЮ МОЩНОСТЬ, нажмите кнопку РАБОТЫ НА ПОЛНУЮ МОЩНОСТЬ во время работы аппарата.

- На дисплее пульта дистанционного управления появится “”.
- Исчезнет показание температуры.

### ЧТОБЫ ОТМЕНИТЬ ЭТОТ РЕЖИМ

Снова нажмите кнопку РАБОТЫ НА ПОЛНУЮ МОЩНОСТЬ.

- Режим РАБОТЫ НА ПОЛНУЮ МОЩНОСТЬ также отключится, если изменяется режим работы или если аппарат отключается.
- Зеленая лампочка РАБОТЫ НА ПОЛНУЮ МОЩНОСТЬ (  ) на аппарате погаснет.

### ПРИМЕЧАНИЯ:

- Нельзя устанавливать температуру во время РАБОТЫ НА ПОЛНУЮ МОЩНОСТЬ.

# ТАЙМЕР ОТКЛЮЧЕНИЯ ЧЕРЕЗ ЧАС

Если установлен ТАЙМЕР ОТКЛЮЧЕНИЯ ЧЕРЕЗ ЧАС, аппарат отключится через час.

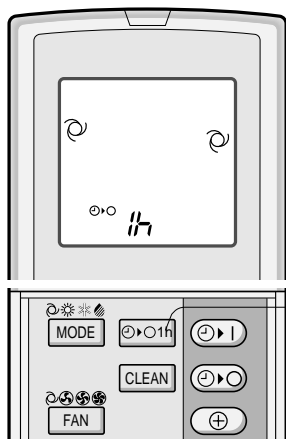

## 1 Нажмите кнопку ТАЙМЕРА НА ОТКЛЮЧЕНИЕ ЧЕРЕЗ ЧАС.

- Пульт дистанционного управления показывает “⌚▶▶⌚”.
- На аппарате загорится оранжевая лампа ТАЙМЕР (⌚).
- Аппарат прекратит работу через один час.

### ЧТОБЫ ОТМЕНИТЬ ЭТОТ РЕЖИМ

## 1 Нажмите кнопку TIMER CANCEL (SET/C).

- Оранжевая лампа ТАЙМЕР (⌚) на аппарате погаснет.

Или, выключите аппарат нажатием кнопки ВКЛЮЧЕНИЯ/ВЫКЛЮЧЕНИЯ.

- Красная лампа РАБОТЫ (☒) и оранжевая лампа ТАЙМЕР (⌚) на аппарате погаснут.

### ПРИМЕЧАНИЯ:

- Функция ТАЙМЕР ОТКЛЮЧЕНИЯ ЧЕРЕЗ ЧАС имеет преимущество перед функциями ТАЙМЕР ВКЛЮЧЕНИЯ и ТАЙМЕР ОТКЛЮЧЕНИЯ.
- Если установлена функция ТАЙМЕРА ОТКЛЮЧЕНИЯ ЧЕРЕЗ ЧАС, когда аппарат не работает, аппарат будет работать в течение одного часа в предыдущем режиме.
- Если Вы захотите эксплуатировать аппарат ещё один час, то перед тем, как сработает ТАЙМЕР ОТКЛЮЧЕНИЯ ЧЕРЕЗ ЧАС, нажмите кнопку ТАЙМЕРА НА ОТКЛЮЧЕНИЕ ЧЕРЕЗ ЧАС ещё раз во время работы.
- Если установлены ТАЙМЕР ВКЛЮЧЕНИЯ и/или ТАЙМЕР ОТКЛЮЧЕНИЯ, кнопка ОТМЕНА ТАЙМЕРА отменяет все предыдущие установки.

# РАБОТА ПО САМООЧИСТКЕ

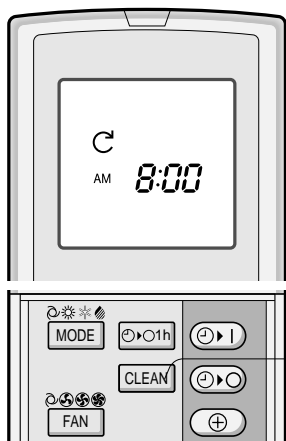

## 1 Нажмите кнопку САМООЧИСТКА, когда аппарат не работает.

- Пульт дистанционного управления показывает “⌚”.
- На корпусе загорятся красная лампа РАБОТЫ (☒), зеленая лампа САМООЧИСТКА (⌚) и голубая лампа ПЛАЗМЕННАЯ ГРУППА.
- Аппарат прекратит работу спустя сорок минут.
- Оставшееся время работы будет показано на ИНДИКАТОРЕ ТЕМПЕРАТУРЫ на комнатном блоке в минутах отсчёта.

### ЧТОБЫ ОТМЕНИТЬ

Нажмите кнопку САМООЧИСТКА.

Или выключите аппарат, нажав на кнопку ВКЛ/ВЫКЛ.

- Красная лампа РАБОТЫ (☒), зеленая лампа САМООЧИСТКА (⌚) и голубая лампа ПЛАЗМЕННАЯ ГРУППА на корпусе погаснут.

### ПРИМЕЧАНИЕ:

- Вы не сможете установить температуру, скорость вращения вентилятора, направления потока воздуха или таймер в режиме САМООЧИСТКИ.

# СОВЕТЫ ПО РАБОТЕ ПЛАЗМЕННОЙ ГРУППЫ

Ионизатор, находящийся внутри кондиционера воздуха, будет выпускать ионные группы, которые являются общей массой положительных и отрицательных ионов, в комнату. Объединенные в кластеры ионы способствуют снижению количества спор плесневого грибка, присутствующих в воздухе.

## РАБОТА ПО ОЧИСТКЕ ВОЗДУХА

Ионы группы, выпускаемые в воздух, уменьшат взвешенную грибковую плесень и разложат молекулы, вызывающие запах.

## РЕЖИМ ION BALANCE (Ионный баланс)

Известно, что большое количество отрицательно заряженных ионов присутствует в таких местах, как водопады или в местах природной среды, которые близко расположены к воде. В этом режиме работы, отрицательные ионы будут выпускаться в увеличенном количестве, чтобы воздух комнаты был приближен к этому состоянию.

## РАБОТА ПО САМООЧИСТКЕ

Работа плазменной группы будет производиться с режимом ВЕНТИЛЯТОР и ОБОГРЕВ, чтобы уменьшить рост грибка плесени, и просушить внутреннюю часть кондиционера.

Используйте эту функцию при изменении времени года.

Уже выросшие грибки плесени могут быть уничтожены посредством этой работы.

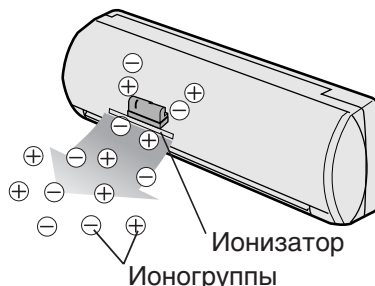

# РАБОТА ПЛАЗМЕННОЙ ГРУППЫ

Вы можете выбрать один из режимов **ОЧИСТКА ВОЗДУХА** или **ИОННЫЙ БАЛАНС**.

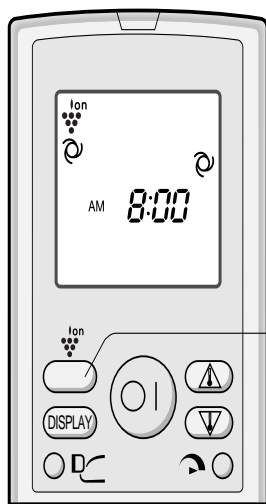

**1** Во время работы, нажмите кнопку ПЛАЗМЕННАЯ ГРУППА, чтобы выбрать режим.

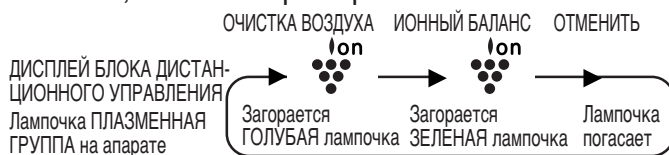

- Во время работы в режиме **ОЧИСТКА ВОЗДУХА**, на корпусе загорается голубая лампа ПЛАЗМЕННОЙ ГРУППЫ.
- В режиме **ИОННЫЙ БАЛАНС** будет светиться зеленая лампочка ПЛАЗМЕННОЙ ГРУППЫ.

### ЧТОБЫ ОТМЕНИТЬ

Нажимайте кнопку ПЛАЗМЕННАЯ ГРУППА до тех пор, пока не исчезнет символ ПЛАЗМЕННАЯ ГРУППА на пульте дистанционного управления.

- Лампа ПЛАЗМЕННОЙ ГРУППЫ на аппарате отключится.

### ПРИМЕЧАНИЯ:

- Установка работы ПЛАЗМЕННОЙ ГРУППЫ будет введена в память, и будет работать в том же режиме, когда кондиционер воздуха будет включен в следующий раз.
- Чтобы выключить лампу ПЛАЗМЕННОЙ ГРУППЫ, нажмите кнопку DISPLAY.
- Если кнопка ПЛАЗМЕННАЯ ГРУППА будет нажата при неработающем аппарате, то работа ПЛАЗМЕННОЙ ГРУППЫ будет выполнена без сопровождения режима кондиционирования воздуха (напр., ОБОГРЕВ или ОХЛАЖДЕНИЕ). Символ режима работы на блоке дистанционного управления погаснет и скорость вентилятора не может быть установлена на уровень АВТО.

# РАБОТА С ТАЙМЕРОМ

## ПРИМЕЧАНИЕ:

Перед установкой таймера, проверьте правильность установки часов.

## ТАЙМЕР ОТКЛЮЧЕНИЯ

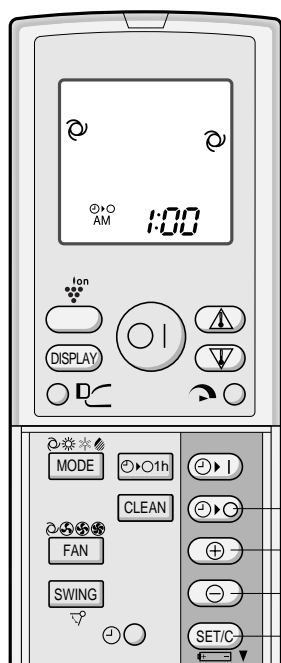

**1** Нажмите кнопку ТАЙМЕРА ОТКЛЮЧЕНИЯ (⌚).

**2** Замигает индикатор ТАЙМЕРА ОТКЛЮЧЕНИЯ; нажмите кнопку ПЕРЕВОДА ВРЕМЕНИ ВПЕРЕД или НАЗАД, чтобы установить нужное Вам время. (Время может быть установлено с десятиминутными интервалами.)

**3** Направьте пульт дистанционного управления на окошко приёма сигнала на аппарате и нажмите кнопку TIMER SET (SET/C).

- На аппарате загорится оранжевая лампа ТАЙМЕР (⌚).
- Аппарат подаст звуковой сигнал, как только он примет сигнал с пульта дистанционного управления.

## СОВЕТЫ, КАСАЮЩИЕСЯ ФУНКЦИИ ТАЙМЕРА ОТКЛЮЧЕНИЯ

Если установлен ТАЙМЕР ОТКЛЮЧЕНИЯ, то температурный режим устанавливается автоматически, чтобы избежать перегрева или переохлаждения помещения в то время, когда Вы спите. (Функция автоматического сна)

## РЕЖИМ ОХЛАЖДЕНИЯ/СУШКИ:

- Спустя один час после начала работы, установка температуры повышается на 1 °C по сравнению с исходной установкой термостата.

## РЕЖИМ ОБОГРЕВА:

- Спустя один час после начала работы, установка температуры понижается на 3 °C по сравнению с исходной установкой термостата.

## ЧТОБЫ ОТМЕНИТЬ РЕЖИМ ТАЙМЕРА

Нажмите кнопку TIMER CANCEL (SET/C).

- Оранжевая лампа ТАЙМЕР (⌚) на аппарате погаснет.
- На дисплее пульта дистанционного управления появится текущее время.

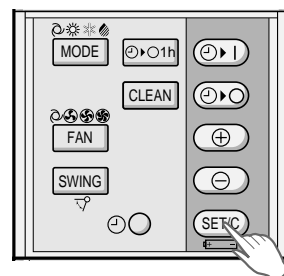

## ПРИМЕЧАНИЕ:

- Если были установлены ТАЙМЕР ВКЛЮЧЕНИЯ, ТАЙМЕР ОТКЛЮЧЕНИЯ и ТАЙМЕР ОТКЛЮЧЕНИЯ ЧЕРЕЗ ЧАС, то нажатие кнопки ОТМЕНЫ ТАЙМЕРА (TIMER CANCEL) отменяет все установки.

## ЧТОБЫ ИЗМЕНИТЬ УСТАНОВКУ ВРЕМЕНИ

Сначала отмените установки ТАЙМЕРА, затем установите его снова.

## ТАЙМЕР ВКЛЮЧЕНИЯ

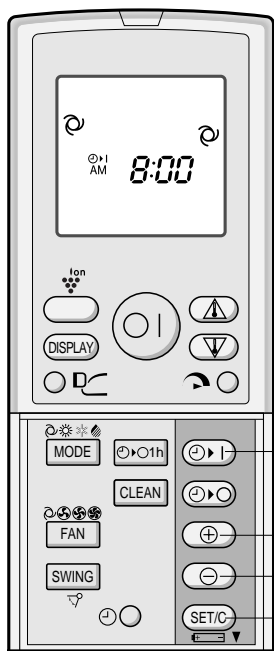

- 1 Нажмите кнопку ТАЙМЕРА ВКЛЮЧЕНИЯ (☉ |).
- 2 Замигает индикатор ТАЙМЕРА ВКЛЮЧЕНИЯ; нажмите кнопки ПЕРЕВОДА ВРЕМЕНИ ВПЕРЕД или НАЗАД, чтобы установить нужное Вам время. (Время может быть установлено с десяти-минутными интервалами.)
- 3 Направьте пульт дистанционного управления на окошко приёма сигнала на аппарате и нажмите кнопку TIMER SET (SET/C).
  - На аппарате загорится оранжевая лампа ТАЙМЕР (☉).
  - Аппарат подаст звуковой сигнал, как только он примет сигнал с пульта дистанционного управления.
- 4 Выберите условия работы.
  - Данный аппарат включится перед установленным временем, чтобы температура в помещении достигла установленного уровня к запрограммированному времени. (Функция пробуждения)

## КОМБИНИРОВАННОЕ ИСПОЛЬЗОВАНИЕ ТАЙМЕРА ВКЛЮЧЕНИЯ И ОТКЛЮЧЕНИЯ

Вы можете использовать таймер ВКЛЮЧЕНИЯ и ВЫКЛЮЧЕНИЯ в сочетании.

### Пример:

Прекратить работу в 11:00 P.M. (после полудня) и возобновить работу (при таких же установках температуры и в таком же режиме) и довести температуру в помещении до необходимого уровня к 7:00 A.M. (до полудня)

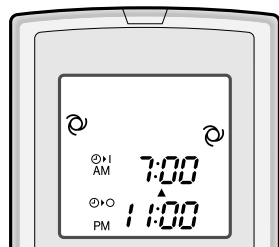

- 1 Установите ТАЙМЕР ОТКЛЮЧЕНИЯ на 11:00 P.M. (после полудня) во время работы.
- 2 Установите ТАЙМЕР ВКЛЮЧЕНИЯ на 7:00 A.M (до полудня).

Стрелка (◀ или ▲) между индикатором ТАЙМЕРА ВКЛЮЧЕНИЯ и ТАЙМЕРА ВЫКЛЮЧЕНИЯ показывает какой из таймеров будет активирован первым.

### ПРИМЕЧАНИЯ:

- Вы не можете запрограммировать ТАЙМЕР ВКЛЮЧЕНИЯ и ТАЙМЕР ВЫКЛЮЧЕНИЯ для работы аппарата в различных температурах или в других установках.
- Каждый из таймеров можно запрограммировать так, чтобы он активировался первым.

# ДОПОЛНИТЕЛЬНЫЙ РЕЖИМ

Используйте этот режим, если невозможно использовать пульт дистанционного управления.

## ВКЛЮЧЕНИЕ

Приподнимите переднюю панель аппарата, находящегося в помещении и нажмите кнопку AUX. на панели управления.

- На аппарате загорится красная лампа РАБОТЫ (  ), и аппарат начнёт работать в режиме АВТО.
- Скорость вращения вентилятора и установка температуры установлены на АВТО.

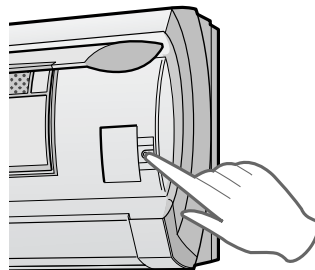

## ВЫКЛЮЧЕНИЕ

Нажмите снова кнопку AUX. на панели управления.

- Красная лампа РАБОТЫ (  ) на аппарате погаснет.

## ПРИМЕЧАНИЕ:

Если кнопка AUX. нажимается во время обычной работы, аппарат выключается.

# ОБСЛУЖИВАНИЕ

Перед тем, как осуществлять обслуживание аппарата, удостоверьтесь в том, что шнур питания отсоединён от розетки или выключен рубильник.

## ЧИСТКА ФИЛЬТРОВ

Воздушные фильтры необходимо чистить каждые две недели.

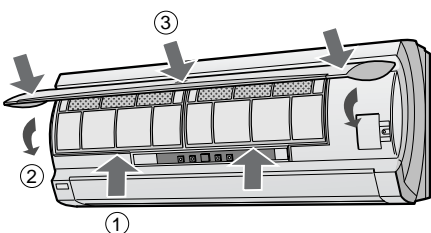
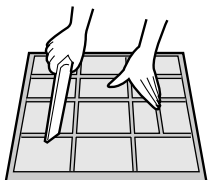
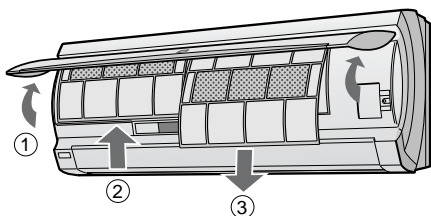

### 1 ВЫКЛЮЧИТЕ АППАРАТ

### 2 ВЫНЬТЕ ФИЛЬТРЫ

- ① Приподнимите переднюю решетку.
- ② Слегка потяните фильтры вверх для их расфиксации.
- ③ Потяните фильтры вниз и выньте их.

### 3 ВЫНЬТЕ ПЫЛЕУЛАВЛИВАЮЩИЙ И ДЕЗОДОРИРУЮЩИЙ ФИЛЬТР ИЗ ВОЗДУШНЫХ ФИЛЬТРОВ

### 4 ВЫЧИСТИТЕ ФИЛЬТРЫ

Удалите пыль с помощью пылесоса. Если фильтры загрязнены, промойте их тёплой водой и слабодействующим моющим средством. Перед установкой высушите фильтры в тени.

### 5 УСТАНОВИТЕ ПЫЛЕУЛАВЛИВАЮЩИЙ И ДЕЗОДОРИРУЮЩИЙ ФИЛЬТР ЗАНОВО

### 6 УСТАНОВИТЕ ВОЗДУШНЫЕ ФИЛЬТРЫ ЗАНОВО

- ① Установите фильтры заново в исходное положение.
- ② Закройте переднюю решетку.
- ③ Нажмите на обозначенную стрелкой часть решетки для ее фиксации.

## ЧИСТКА АППАРАТА И ПУЛЬТА ДИСТАНЦИОННОГО УПРАВЛЕНИЯ

- Протирайте их мягкой тканью.
- Не разбрызгивайте и не лейте на них воду. Это может вызвать короткое замыкание или повреждение оборудования.
- Не применяйте горячую воду, чистящий порошок или сильнодействующие растворители.

### ОБСЛУЖИВАНИЕ ПОСЛЕ СЕЗОНА РАБОТЫ КОНДИЦИОНЕРА ВОЗДУХА

- 1** Включите аппарат в режиме САМООЧИСТКИ, чтобы тщательно просушить механизм.
- 2** Прекратите работу и отсоедините аппарат от розетки. Выключите рубильник, если такой специально предназначен для кондиционера воздуха.
- 3** Вычистите фильтры, вставьте их обратно.

### ОБСЛУЖИВАНИЕ ПЕРЕД СЕЗОНОМ РАБОТЫ КОНДИЦИОНЕРА ВОЗДУХА

- 1** Проверьте, чтобы фильтры не были загрязнены.
- 2** Проверьте, чтобы отверстия входа и выхода воздуха не блокировались посторонними предметами.
- 3** Периодически проверяйте внешнюю крепежную полку на износ и прочность установки.

## ЗАМЕНА ПЫЛЕУЛАВЛИВАЮЩЕГО И ДЕЗОДОРИРУЮЩЕГО ФИЛЬТРА

Фильтр необходимо менять каждые 3 ~ 6 месяцев.



- 1** ВЫНЬТЕ ВОЗДУШНЫЙ ФИЛЬТР
- 2** ПОМЕНИЙТЕ ПЫЛЕУЛАВЛИВАЮЩИЙ И ДЕЗОДОРИРУЮЩИЙ ФИЛЬТР
  - 1** Выньте старый пылеулавливающий и дезодорирующий фильтр из воздушного фильтра.
  - 2** Вставьте новый пылеулавливающий и дезодорирующий фильтр, обращенной вверх черной стороной, под держатели, расположенные на воздушном фильтре.
- 3** СНОВА УСТАНОВИТЕ ВОЗДУШНЫЙ ФИЛЬТР

#### ПРИМЕЧАНИЕ:

- Загрязненный пылеулавливающий и дезодорирующий фильтр нельзя мыть и затем использовать повторно. Новый фильтр можно приобрести у ближайшего к Вам дилера.

**Заменяйте фильтром типа AZ-F900E**

## ОЧИСТКА ВНУТРЕННЕГО ПРОСТРАНСТВА КОНДИЦИОНЕРА ВОЗДУХА

**1** Перед очисткой необходимо вытащить вилку шнура питания из настенной розетки или выключить автоматический выключатель.

**2** **ВНИМАНИЕ** ЖАЛЮЗИ РЕГУЛИРОВКИ ПОТОКА ВОЗДУХА В ВЕРТИКАЛЬНОЙ ПЛОСКОСТИ

① Открыть левую крышку.

② Немного приоткрыть нижнюю жалюзи и поворачивать верхнюю жалюзи до его остановки.

③ Взявшись за левую сторону нижней жалюзи, потянуть ее на себя.

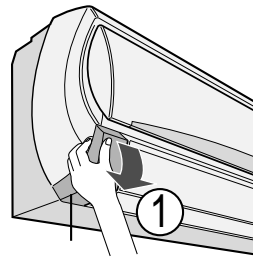

Левая крышка

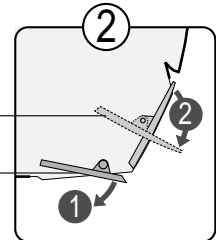

Жалюзи регулировки потока воздуха в вертикальной плоскости (Верхняя сторона)

Жалюзи регулировки потока воздуха в вертикальной плоскости (Нижняя сторона)

### ПРИМЕЧАНИЕ:

Можно вынуть только нижнюю жалюзи.

**3** **ОЧИСТКА ВНУТРЕННЕГО ПРОСТРАНСТВА БЛОКА КОНДИЦИОНЕРА ВОЗДУХА**

Перед очисткой проверить, что внутренняя крыльчатка вентилятора не вращается.

Удалить пыль с помощью пылесоса или вытереть ее сухой тряпочкой.

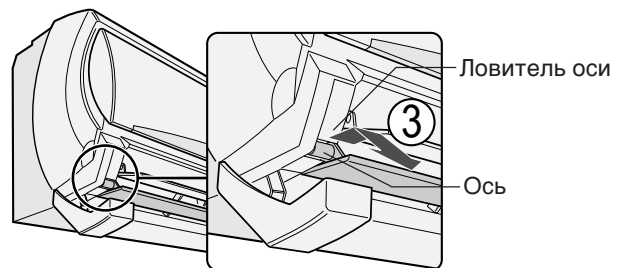

**4** **ОБРАТНАЯ УСТАНОВКА ЖАЛЮЗИ РЕГУЛИРОВКИ ПОТОКА ВОЗДУХА В ВЕРТИКАЛЬНОЙ ПЛОСКОСТИ**

① Вставить ось с правой стороны жалюзи в отверстие блока.

② Вдавить ось с левой стороны жалюзи в ловитель оси блока. Проверить, что ось по центру жалюзи расположена в центральном ловителе оси выходного отверстия для воздуха.

③ Закрыть левую крышку до получения слышимого щелчка фиксатора.

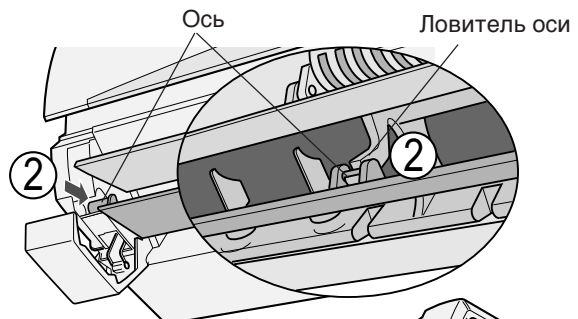
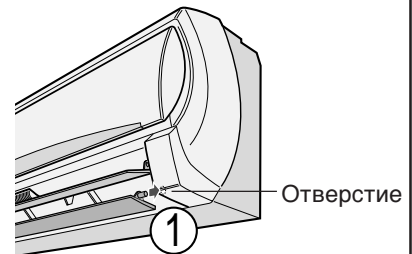

**5** Подсоединить вилку шнура питания к настенной розетке или выключить автоматический выключатель.

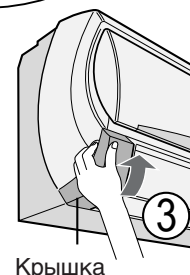

# ДОПОЛНИТЕЛЬНЫЕ ЗАМЕЧАНИЯ ПО ЭКСПЛУАТАЦИИ

## ТЕМПЕРАТУРНЫЙ РЕЖИМ ЭКСПЛУАТАЦИИ

		ТЕМПЕРАТУРА В ПОМЕЩЕНИИ	ТЕМПЕРАТУРА НА УЛИЦЕ
ОХЛАЖДЕНИЕ	верхний предел	32°C D.B. 23°C W.B.	43°C D.B. -
	нижний предел	21°C D.B. 15°C W.B.	21°C D.B. -
ОБОГРЕВ	верхний предел	27°C D.B. -	24°C D.B. 18°C W.B.
	нижний предел	20°C D.B. -	-8,5°C D.B. -9,5°C W.B.

D.B. = Шарик смоченного термометра W.B. = Шарик сухого термометра

- Встроенное защитное приспособление может предохранить аппарат при эксплуатации его вне указанного температурного режима.
- Конденсация может образовываться на отверстиях выхода воздуха, если аппарат постоянно работает в режиме ОХЛАЖДЕНИЯ или СУШКИ при влажности воздуха более 80%.

## ЕСЛИ ОТКЛЮЧАЕТСЯ ПОДАЧА ЭЛЕКТРИЧЕСТВА

Данный кондиционер воздуха имеет функцию запоминания установок в случае отключения подачи электричества.

После возобновления подачи электричества, аппарат автоматически включится в том же установленном режиме, что и до отключения подачи электричества, кроме установок таймера. Если таймер был запрограммирован до отключения электричества, то его установки необходимо запрограммировать снова, после возобновления подачи электричества.

## ФУНКЦИЯ ПРЕДВАРИТЕЛЬНОГО ОБОГРЕВА

В режиме ОБОГРЕВА, внутренний вентилятор может не начать вращаться в течение от двух до пяти минут после включения аппарата, чтобы не допустить нагнетания холодного воздуха.

## ФУНКЦИЯ РАЗМОРАЖИВАНИЯ

- Если на теплообменнике внешнего блока образуется лёд, то в режиме ОБОГРЕВА автоматический размораживатель подаёт тепло в течение пяти - десяти минут, чтобы удалить лёд. Во время размораживания внешние и внутренние вентиляторы отключаются.
- После завершения размораживания, аппарат автоматически возобновляет работу в режиме ОБОГРЕВА.

## ТЕПЛОВАЯ ЭФФЕКТИВНОСТЬ

- Данный аппарат имеет тепловой насос, который поглощает тепло из воздуха вне помещения и направляет его в комнату. Поэтому температура на улице значительно влияет на теплопроизводительность.
- Если теплопроизводительность уменьшается из-за низкой температуры на улице, пользуйтесь дополнительным отопительным прибором.
- На разогрев и обогревание всего помещения требуется время из-за системы принудительной циркуляции воздуха.

## СОВЕТЫ ПО ЭКОНОМИИ ЭНЕРГИИ

Ниже приводятся некоторые простые способы экономии энергии при использовании Вашего кондиционера воздуха.

### УСТАНОВИТЕ ПРАВИЛЬНУЮ ТЕМПЕРАТУРУ

- Установка термостата на 1°C выше желаемой температуры в режиме ОХЛАЖДЕНИЕ и на 2°C ниже желаемой в режиме ОБОГРЕВА, сэкономит примерно 10 процентов потребляемой энергии.
- Установка температуры ниже необходимого в режиме охлаждения и выше необходимого в режиме обогрева приводит к увеличению потребления энергии.

### ПРИКРЫВАЙТЕ НАРУЖНЫЙ БЛОК ОТ ПОПАДАНИЯ ПРЯМЫХ СОЛНЕЧНЫХ ЛУЧЕЙ И ИЗБЕГАЙТЕ СКВОЗНЯКОВ

- Защита от попадания на наружный блок прямых солнечных лучей в режиме охлаждения уменьшит потребление энергии.
- Закройте двери и окна во время работы в режиме охлаждения и нагревания.

### УСТАНОВИТЕ СООТВЕТСТВУЮЩЕЕ НАПРАВЛЕНИЕ ПОТОКА ВОЗДУХА ДЛЯ ДОСТИЖЕНИЯ ОПТИМАЛЬНОЙ ЦИРКУЛЯЦИИ ВОЗДУХА

### ДЕРЖИТЕ ФИЛЬТР В ЧИСТОТЕ ДЛЯ ОБЕСПЕЧЕНИЯ НАИБОЛЕЕ ЭФФЕКТИВНОЙ РАБОТЫ

### ПОЛНОСТЬЮ ИСПОЛЬЗУЙТЕ ОТКЛЮЧАЮЩУЮ ФУНКЦИЮ ТАЙМЕРА

### ОТСОЕДИНИТЕ ВИЛКУ ШНУРА ПИТАНИЯ, ЕСЛИ АППАРАТ НЕ ЭКСПЛУАТИРУЕТСЯ В ТЕЧЕНИЕ ПРОДОЛЖИТЕЛЬНОГО ПЕРИОДА ВРЕМЕНИ

- Внутренний блок потребляет некоторое количество энергии, даже если он не работает.

# ПЕРЕД ТЕМ, КАК ВЫЗВАТЬ СЕРВИС

Следующие условия не означают поломку аппаратуры.

<p><b>АППАРАТ НЕ РАБОТАЕТ</b> Аппарат не будет работать, если он включается непосредственно после того, как был выключен. Аппарат не будет работать непосредственно после изменения режима работы. Это сделано для того, чтобы предохранить внутренние механизмы. Подождите три минуты до начала работы аппарата.</p>	<p><b>СВИСТЯЩИЙ ШУМ</b> Мягкий, свистящий шум это – звук охлаждающей жидкости внутри аппарата.</p>
<p><b>АППАРАТ НЕ ПОДАЁТ ТЁПЛЫЙ ВОЗДУХ</b> Аппарат осуществляет предварительный нагрев или размораживание.</p>	<p><b>ВОДЯНОЙ ПАР</b></p> <ul style="list-style-type: none"> <li>Во время работы в режиме ОХЛАЖДЕНИЯ или СУШКИ, иногда можно увидеть водяной пар на отверстии выхода воздуха вследствие разницы между температурой в помещении и температурой выходящего из аппарата воздуха.</li> <li>В режиме ОБОГРЕВА, водяной пар может выходить из наружного блока во время размораживания.</li> </ul>
<p><b>ЗАПАХИ</b> Запахи ковровых покрытий и мебели, которые засасываются во внутрь блока, а также запах внутренних деталей на начальном этапе эксплуатации, могут выходить из аппарата.</p>	<p><b>НАРУЖНЫЙ БЛОК НЕ ПРЕКРАЩАЕТ РАБОТУ</b> После прекращения работы, вентилятор наружного блока будет вращаться ещё примерно минуту для охлаждения блока.</p>
<p><b>ПОТРЕСКИВАЮЩИЙ ШУМ</b> Данный аппарат может создавать потрескивающий шум. Этот шум вызывается трением передней решетки и других частей вследствие расширения или сжатия из-за изменения температуры.</p>	<p><b>ЗАПАХ ИЗ ОТВЕРСТИЯ ВЫХОДА ВОЗДУХА ПЛАЗМЕННОЙ ГРУППЫ</b> Это запах озона, создаваемый ионизатором. Плотность озона незначительна и не оказывает никакого отрицательного эффекта на Ваше здоровье. Выделяемый в воздух озон вскоре распадётся, и его концентрация в воздухе комнаты не увеличится.</p>
<p><b>ИЗДАЁТСЯ НИЗКИЙ ГУДЯЩИЙ ЗВУК</b> Этот звук издаётся, когда аппарат выделяет ионные группы.</p>	

Если аппарат не работает, перед тем как вызвать сервис, проверьте следующее.

<p><b>ЕСЛИ АППАРАТ НЕ РАБОТАЕТ</b></p>		
<ul style="list-style-type: none"> <li>Проверьте не выключен ли рубильник или не перегорел ли предохранитель.</li> </ul>		

<p><b>ЕСЛИ АППАРАТ НЕ ДОСТАТОЧНО ЭФФЕКТИВНО ОХЛАЖДАЕТ ИЛИ ОБОГРЕВАЕТ ПОМЕЩЕНИЕ</b></p>		
<p>Проверьте фильтры. Если они загрязнены, вычистите их.</p>	<p>Проверьте наружный блок и удостоверьтесь, что ничего не блокирует воздухозаборное отверстие.</p>	<p>Проверьте термостат на правильность установки.</p>
<p>Проверьте, чтобы двери и окна были плотно закрыты.</p>	<p>Большое количество людей в помещении может затруднить достижение желаемой температуры.</p>	<p>Проверьте, не работают ли в помещении дополнительные отопительные приборы.</p>

<p><b>ЕСЛИ АППАРАТ НЕ ПРИНИМАЕТ СИГНАЛ С ПУЛЬТА ДИСТАНЦИОННОГО УПРАВЛЕНИЯ</b></p>		
<p>Проверьте батарейки пульта дистанционного управления.</p>	<p>Попытайтесь снова послать сигнал, направляя пульт дистанционного управления соответствующим образом на окошко приёма сигнала аппарата.</p>	<p>Проверьте соблюдение полярности установленных батареек.</p>

Вызовите сервис, если замигают лампы ИНДИКАТОР ТЕМПЕРАТУРЫ на панели индикаторов.

**Во исполнение Статьи 5 Закона Российской Федерации “О защите прав потребителей”, а также Указа Правительства Российской Федерации № 720 от 16 июня 1997 г. устанавливается срок службы данной модели – 7 лет с момента производства при условии использования в строгом соответствии с инструкцией по эксплуатации и применяемыми техническими стандартами.**

**Страна–изготовитель: Произведено в Китае**

**Фирма–изготовитель: Шарп Корпорейшн**

**Юридический адрес изготовителя:**

**22–22 Нагайке–чо, Абено–ку,  
Осака 545–8522, Япония**

**SHARP CORPORATION**  
**OSAKA, JAPAN**

Printed in China  
TINSEA363JBRZ (CN) 03MO ①